

# Panasonic

## Operating Instructions (Household) Epilator

Model No. ES-ED90/ES-ED70/ES-ED50/ES-ED20



CE

<b>English.....</b>	<b>5</b>	<b>Dansk.....</b>	<b>185</b>
<b>Deutsch .....</b>	<b>25</b>	<b>Suomi.....</b>	<b>205</b>
<b>Français.....</b>	<b>45</b>	<b>Polski.....</b>	<b>225</b>
<b>Italiano .....</b>	<b>65</b>	<b>Česky.....</b>	<b>245</b>
<b>Español .....</b>	<b>85</b>	<b>Slovenčina.....</b>	<b>265</b>
<b>Nederlands.....</b>	<b>105</b>	<b>Română .....</b>	<b>285</b>
<b>Português.....</b>	<b>125</b>	<b>Magyar.....</b>	<b>305</b>
<b>Norsk .....</b>	<b>145</b>	<b>Türkçe.....</b>	<b>325</b>
<b>Svenska .....</b>	<b>165</b>		

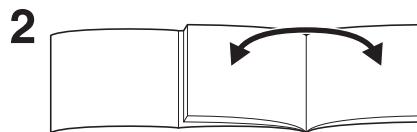
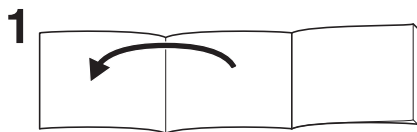

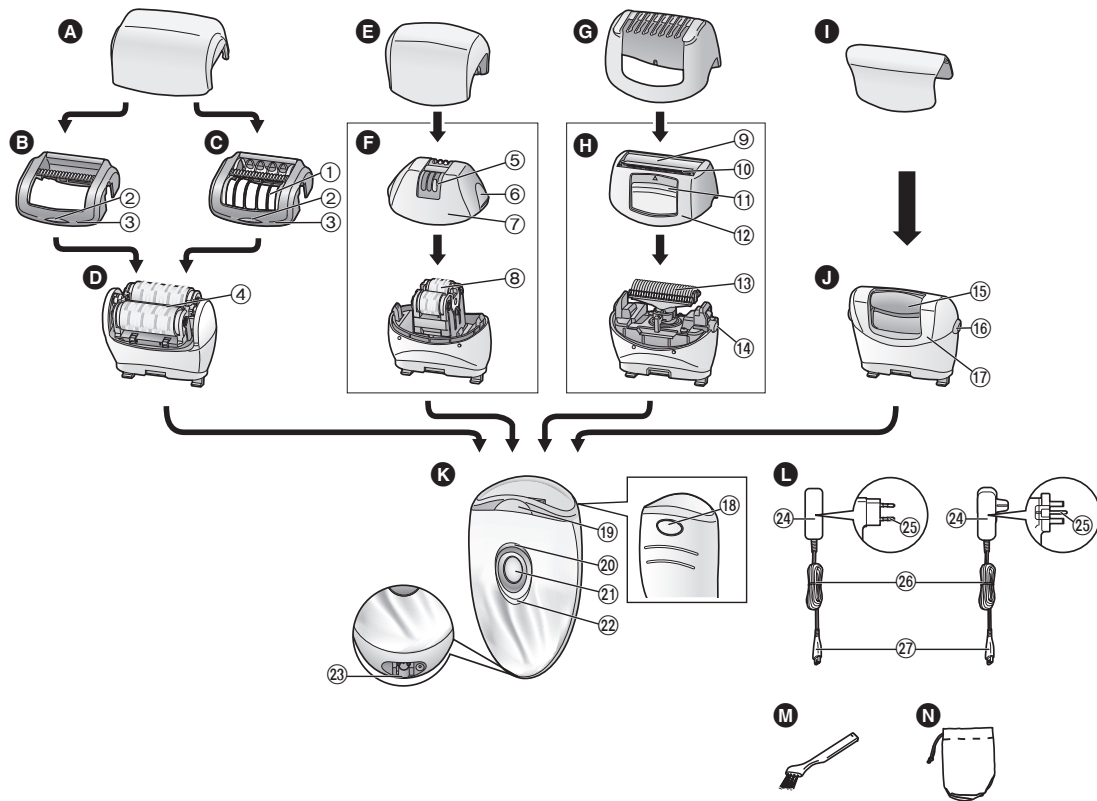



# Panasonic

## Operating Instructions (Household) Epilator

Model No. ES-ED90/ES-ED70/ES-ED50/ES-ED20

### Contents

<b>Safety precautions.....</b>	<b>8</b>	<b>Cleaning .....</b>	<b>19</b>
<b>Intended use .....</b>	<b>12</b>	<b>Replacing the outer foil.....</b>	<b>20</b>
<b>Quick steps for epilating.....</b>	<b>12</b>	<b>Replacing the file.....</b>	<b>20</b>
<b>Parts identification .....</b>	<b>13</b>	<b>Troubleshooting .....</b>	<b>21</b>
<b>Tips for best epilation results .....</b>	<b>14</b>	<b>Battery life .....</b>	<b>23</b>
<b>Charging.....</b>	<b>14</b>	<b>Removing the built-in rechargeable battery.....</b>	<b>23</b>
<b>Before use.....</b>	<b>15</b>	<b>Guarantee.....</b>	<b>23</b>
<b>Epilating .....</b>	<b>16</b>	<b>Specifications .....</b>	<b>23</b>
<b>Shaving.....</b>	<b>17</b>		
<b>Foot care .....</b>	<b>17</b>		

Thank you for purchasing this Panasonic product.

**Before operating this unit, please read these instructions completely and save them for future use.**

GB

D

F

I

E

NL

P

N

S

DK

FIN

PL

CZ

SK

RO

H

TR

## Warning

- This appliance can be used by children aged from 8 years and above and persons with reduced physical, sensory or mental capabilities or lack of experience and knowledge if they have been given supervision or instruction concerning use of the appliance in a safe way and understand the hazards involved. Children shall not play with the appliance. Cleaning and user maintenance shall not be made by children without supervision.
- The supply cord cannot be replaced. If the cord is damaged, the AC adaptor should be scrapped.

## ► Using the epilation head

- The appliance can be used for wet or dry epilation. The following is the symbol **for a wet epilator**. It means that the epilation/shaver head can be used in a bath or shower.



## ► Using the foot care head

- The following is the symbol **for a washable foot care head**. The symbol means the main body may be cleaned under water.





- Detach the main body from the AC adaptor before cleaning it in water.

## Safety precautions



To reduce the risk of injury, loss of life, electric shock, fire, malfunction, and damage to equipment or property, always observe the following safety precautions.

### Explanation of symbols

The following symbols are used to classify and describe the level of hazard, injury, and property damage caused when the denotation is disregarded and improper use is performed.

 <b>DANGER</b>	Denotes a potential hazard that will result in serious injury or death.
 <b>WARNING</b>	Denotes a potential hazard that could result in serious injury or death.
 <b>CAUTION</b>	Denotes a hazard that could result in minor injury.



The following symbols are used to classify and describe the type of instructions to be observed.

 This symbol is used to alert users to a specific operating procedure that must not be performed.
 This symbol is used to alert users to a specific operating procedure that must be followed in order to operate the unit safely.

## **DANGER**

-  **This product has a built-in rechargeable battery. Do not throw into flame or heat. Do not charge, use, or leave in high temperatures.**
  - Doing so may cause overheating, ignition, or explosion.

## **WARNING**

- Do not store within the reach of children or infants. Do not let them use it.**
  - Doing so may cause an accident or injury due to accidental ingestion of the inner blade, brush, etc.
-  **Never disassemble except when disposing of the product.**
  - Doing so may cause fire, electric shock, or injury.
- Do not modify or repair.**
  - Doing so may cause fire, electric shock, or injury. Contact an authorized service centre for repair (battery change, etc.).
-  **Do not use in a way exceeding the rating of the household outlet or the wiring.**
  - Exceeding the rating by connecting too many plugs to one household outlet may cause fire due to overheating.





**Do not damage or modify, or forcefully bend, pull, or twist the power cord. Also, do not place anything heavy on or pinch the power cord.**

- Doing so may cause electric shock or fire due to a short circuit.



**Never use the appliance if the AC adaptor is damaged or if the plug fits loosely in a household outlet.**

- Doing so may cause electric shock or fire due to a short circuit.



**Do not connect or disconnect the adaptor to a household outlet with a wet hand.**

- Doing so may cause electric shock or injury.



**Do not immerse the AC adaptor in water or wash it with water.**

- Doing so may cause electric shock or fire due to a short circuit.



**Never use the AC adaptor in a bathroom or a shower room.**

- Doing so may cause electric shock or fire due to a short circuit.



**Do not use anything other than the supplied AC adaptor. Also, do not charge any other product with the supplied AC adaptor.**

- Doing so may cause burn or fire due to a short circuit.



**Immediately stop using and remove the adaptor if there is an abnormality or failure. Using it in such conditions may cause fire, electric shock, or injury.**

**<Abnormality or failure cases>**

- **The main unit, adaptor, or power cord is deformed or abnormally hot.**

- **The main unit, adaptor, or power cord smells of burning.**

- **There is abnormal sound during use or charging of the main unit, adaptor, or power cord.**

- Immediately request inspection or repair at an authorized service centre.



**Fully insert the adaptor or appliance plug.**

- Failure to do so may cause fire, electric shock, or burn.



**Make sure to use AC 100 - 240 V.**

- Failure to do so may cause fire, electric shock, or burn.



**Always unplug the adaptor from a household outlet when cleaning.**

- Failure to do so may cause electric shock or injury.



**Regularly clean the power plug and the appliance plug to prevent dust from accumulating.**

- Failure to do so may cause fire due to insulation failure caused by humidity.

Disconnect the adaptor and wipe with a dry cloth.

GB
D
F
I
E
NL
P
N
S
DK
FIN
PL
CZ
SK
RO
H
TR

## **CAUTION**

 **Do not wrap the power cord tightly around the adaptor when storing.**

- Doing so may cause the wire in the power cord to break with the load, and may cause fire due to a short circuit.

 **Do not drop or subject to shock.**

- Doing so may cause injury.

 **Do not allow pins or trash to adhere to the power plug or the appliance plug.**

- Doing so may cause electric shock or fire due to a short circuit.

 **Do not press on the blade too strongly when using the shaver head.**

- Doing so may cause damage which results in injury to the skin.

 **Do not touch the blade section (metallic section) of the inner blade.**

- Doing so may cause injury to your hands.

 **Do not continuously aim the light directly into your eyes.**

- Doing so may cause dizziness.

 **Do not turn ON the switch without the head attached.**

- Doing so may cause finger injury or cause hair or clothing entanglement and damage.

 **Do not use with the frame removed.**

- Doing so may cause injury to the skin or cause hair or clothing entanglement and damage.

 **Do not apply strong pressure to the skin, move repeatedly over same area, hold in one area, or use a jabbing motion.**

- Doing so may cause injury or inflammation of the skin, or increased pain.

 **Do not use the epilator head for legs/arms to epilate your underarms and bikini-line.**

- Doing so may cause injury or inflammation of the skin.

**Do not use in the following cases:**

- Before or during menstruation, pregnancy, or about one month after giving birth
  - On suntanned skin
  - When you are not well or when you feel an abnormality in your skin or body
- Use in such cases may cause the skin to become sensitive or cause inflammation, bleeding, or increased pain.

**Do not use in the following body area:**

- Injury, rash, moles, bruises, warts, pimples, etc.
  - Face, genitals and genital area, or thighs
  - Inner side of the upper arms and areas such as elbows or knees which are prone to sagging
- Doing so may cause injury, inflammation of the skin, or bleeding.



**The following persons should not use this appliance:**

- Persons suffering from atopic dermatitis or rashes and other skin diseases
  - Persons with allergic diathesis or persons who are easily irritated by cosmetics, clothing, metals, etc.
  - Persons who are easily suppurated
  - Persons suffering from varicose veins, diabetes, hemophilia, etc.
  - Persons who have trouble stopping bleeding
  - Persons who have suffered skin problems (suppuration, inflammation, etc.) caused by epilation (plucking, depilation, waxing, etc.)
- Use in such cases may cause the skin to become sensitive or cause inflammation, bleeding, or increased pain.



**Do not use in the following ways:**

- Using just before swimming or sea bathing (use at least 2 days before such activities)
  - Using just before bathing
  - Sharing with your family or others
  - Engage in extreme sports or exercise right after epilation
- Doing so may cause infection or inflammation resulting from bacteria that enter the body from the pores.



**Do not file in the following ways:**

- Filing too deeply
  - Letting the file touch soft skin
  - Filing hardened skin when you have an ailment in the area around your toenails
  - Using the foot care head in the bath
  - Sharing with your family or others
- Doing so may cause injury to the skin, infection, inflammation, bleeding or other trouble, or worsening of such symptoms.



**Disconnect the adaptor from the household outlet when not charging.**



- Failure to do so may cause electric shock or fire due to electrical leakage resulting from insulation deterioration.

**Disconnect the adaptor or the appliance plug by holding onto them instead of the power cord.**



- Disconnecting by holding onto the power cord may cause electric shock or injury.

**Before using, check that the skin protector, disc, blade, and frame are free from deformities, cracks, and damage.**



- Failure to do so may cause injury to the skin.

**The skin protector is easily deformed, so store with the protection cap attached.**



- Failure to do so may result in deformation or damage to the skin protector, which may cause injury to skin.

**If skin problems continue for 2 days or longer after treatment, stop using the unit and contact a dermatologist.**



- Failure to do so may cause symptoms to worsen.

**When using the appliance for filing, be careful of the direction in which the main body moves.**



- Rotation of the file may cause the main body to move in an unexpected direction and cause injury to the skin.

GB
D
F
I
E
NL
P
N
S
DK
FIN
PL
CZ
SK
RO
H
TR



- People suffering from diabetes; poor circulation in the feet; or swelling, itchiness, pain, or excessive warmth in the feet should consult their doctor before using the foot care head.



- If skin appears abnormal after filing, stop using the foot care head and consult a dermatologist.
- File the hardened skin little by little over a few days.
- File only calluses or hardened skin on your feet.
  - Doing so may cause injury to the skin, infection, inflammation, bleeding or other trouble, or worsening of such symptoms.



#### **Use only for the intended purpose.**

- Failure to do so may cause injury.



#### **Apply the skin protector at a 90° angle to your skin with gentle force.**

- Failure to do so may cause injury to the skin or cause hair or clothing entanglement and damage.

### **Intended use**

- Do not use paint thinner, benzene, alcohol, etc. to clean the appliance. Doing so may cause failure, cracking or discoloration of the main body. Wipe with a cloth soaked in soapy water and wrung tightly.
- Keep the appliance away from sinks, bathrooms or other high-humidity areas where it could be exposed to water and moisture after use.
- Keep the appliance away from where it will be exposed to high temperatures or direct sunlight.
- When storing the epilator, always attach the protection cap for the epilation/foot care head and the bikini comb for the shaver head.

12

### **Quick steps for epilating**

**1**

**Charging**

➡ Page 14

**2**

**Selecting the head**

➡ Page 15

**3**

**Epilating**

➡ Page 16

## Parts identification

### **A** Protection cap for legs/ arms

### **B** Fast cap

### **C** Gentle cap (➔ Page 14)

- ① Skin protector
- ② Cap release rib
- ③ Frame

### **D** Epilation head for legs/ arms

- ④ Epilation discs

### **E** Protection cap for underarms/bikini-line

### **F** Epilation head for underarms/bikini-line

- ⑤ Skin protector (metal part on the outside)
- ⑥ Frame release rib
- ⑦ Frame
- ⑧ Epilation discs (inside)

### **G** Bikini comb (➔ Page 15)

### **H** Shaver head

- ⑨ Outer foil
- ⑩ Trimmer
- ⑪ Pop-up trimmer switch
- ⑫ Frame
- ⑬ Inner blade
- ⑭ Frame release button

### **I** Protection cap for foot care head

### **J** Foot care head

- ⑮ File
- ⑯ Frame release button
- ⑰ Frame

### **K** Main body

- ⑱ Head release button
- ⑲ LED light
- ⑳ SOFT mode light
- ㉑ Power switch
- ㉒ Charging light
- ㉓ Socket

### **L** AC adaptor (RE7-77) (The shape of the AC adaptor differs depending on the area.)

- ㉔ Adaptor
- ㉕ Power plug
- ㉖ Power cord
- ㉗ Appliance plug

### Accessories

### **M** Cleaning brush

### **N** Pouch

Attachments	ES-ED90	ES-ED70	ES-ED50	ES-ED20
Protection cap for legs/arms [ <b>A</b> ]	✓	✓	✓	—
Protection cap for underarms/ bikini-line [ <b>E</b> ]	✓	✓	—	—
Bikini comb [ <b>G</b> ]	✓	✓	✓	—
Protection cap for foot care head [ <b>I</b> ]	✓	—	—	—
Fast cap [ <b>B</b> ]	✓	✓	✓	✓
Gentle cap [ <b>C</b> ]	✓	✓	✓	—
Epilation head for underarms/ bikini-line [ <b>F</b> ]	✓	✓	—	—
Shaver head [ <b>H</b> ]	✓	✓	✓	—
Epilation head for legs/arms [ <b>D</b> ]	✓	✓	✓	✓
Foot care head [ <b>J</b> ]	✓	—	—	—
Pouch [ <b>N</b> ]	✓	✓	✓	—

GB

D

F

I

E

NL

P

N

S

DK

FIN

PL

CZ

SK

RO

H

TR



## Tips for best epilation results

The hair removal is not permanent, so from the 2nd use we recommend that you epilate the underarms about **once a week** and the arms and legs about **once every two weeks**.

### <For beginners/those with sensitive skin>

When epilating for the first time, or using for the sensitive skin, we recommend using the gentle cap. (ES-ED90/70/50)

The gentle cap has a skin protector for gentler epilation, to remove hair by holding the skin down to reduce pain.

• We also recommend to use the SOFT mode rotation.

➔ Page 15)

**1. Remove the fast cap [Ⓐ].**

**2. Attach the gentle cap [Ⓒ] (ES-ED90/70/50)].**

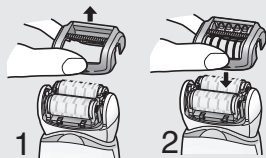

• Apply the epilator at a 90° angle to your skin. Always make sure that the appliance is in contact with your skin and press gently while moving it **slowly** against the hair growth.

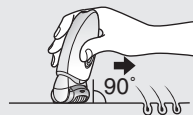

- Massaging with a body puff may help to prevent ingrown hairs.
- Reddening might appear after use. A cool towel will help if you feel pain or there is a rash.
- If your skin gets dry after epilation, we recommend applying a moisture lotion two days after epilation.
- Make sure skin is clean before and after use.

## Charging

For best performance, fully charge the appliance before use. You cannot operate the appliance while charging.

### Charging time = Approx. 1 hour

The epilator can be used for approximately 30 minutes (40 minutes when using the gentle cap) after 1 hour of charging. (This will differ depending on the temperature.)

### Plug the AC adaptor into the epilator (Ⓐ) and a household outlet (Ⓑ).

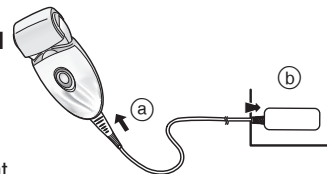

- Recommended ambient temperature for charging is 15 - 35 °C. The battery may not charge properly or not at all under extreme low or high temperatures.

#### While charging

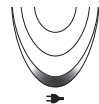

Red light appears.

#### After charging is completed

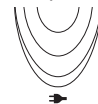

Red light goes off.

#### Abnormal charging



Blinks twice every second.

- The charging time may decrease depending on the charging capacity.
- After charging is completed, turning the power switch ON with the epilator plugged in will cause the charging light to light up and then turn off after 5 seconds. This shows that the epilator is fully charged.
- To keep charging the battery will not affect battery performance.

- When charging the epilator for the first time or when it has not been in use for more than 6 months, the time it takes to charge the epilator may increase, or the charging light may not glow for a few minutes. It will eventually glow if kept connected.

## Before use

### Changing the head

- 1** Remove the head while pushing the head release button.

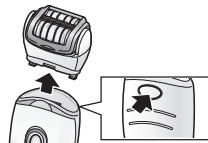

- 2** Push the head until it clicks.



### Using the bikini comb ES-ED90/70/50

Place the bikini comb onto the shaver head and slide trimmer up.

- When the bikini comb is in place, make sure the comb is in close contact with the skin.

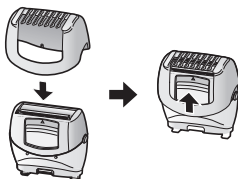

## Best hair length for epilation

Trim your hair before epilating for the first time or if you have not epilated for a long time. Hair removal is easier and less painful when the hair is short.

### <LED light>

The LED light comes on when the power is turned on. The light will remain on while the power is ON.



### <Select the mode>

Operation will change in order from "NORMAL" → "SOFT" → "OFF" each time the power switch is pressed.

#### NORMAL

In NORMAL mode, epilation is performed in a short time with fast disc rotation speed.

#### SOFT

SOFT mode will control the rotation speed of the discs, and minimize irritation at the time of epilation.

- The green lamp will light up when using SOFT mode.

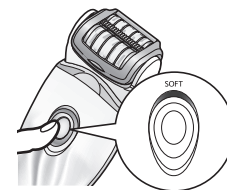

#### OFF

The power will be switched OFF.

## Epilating

### Areas suitable for epilation



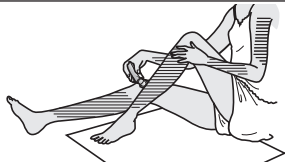

The epilator can be used on the  areas.



### ES-ED90/70

The epilator can be used on the  areas. Before epilating the bikini-line, be sure to put on your swim wear or panties etc. and check the areas you wish to epilate.



- Using the epilator on areas other than those marked   may cause pain or skin trouble.

### Areas not suitable for epilation

The epilator should not be used on the inner side of the upper arms and areas such as elbows or knees which are prone to sagging.



## Dry epilation

Before epilating, wipe away water or sweat on your skin.

Select the mode by pressing the power switch [**K** ].  
(➡ Page 15)

## Wet/foam epilation

WET epilation (epilating after wetting the skin and epilator and then applying foam) makes the skin softer so is gentler to your skin when epilating.

**1** Wet your skin.

**2** Wet the discs and place a small quantity of liquid shower gel on the discs.

- Always use shower gel when wet epilating.
- Rinse any shower gel out of your hands.



**3** Select the mode by pressing the power switch [**K** ].  
(➡ Page 15)

- Foam is created. Foam makes the epilator slide better, so you can move it fast.



- We recommend using the appliance in an ambient temperature range of 5 - 35 °C. If used outside this range, the appliance may stop operating.



### <Epilating legs or arms>



Upwards from the bottom of the leg.  
Inwards from the outside of the arm.



### <Epilating underarms or bikini-line> ES-ED90/70



Move in several directions as underarm/bikini line hair grows in different directions.

Stretch the skin with your fingers, and move slowly from inside to outside going against the flow of hair.

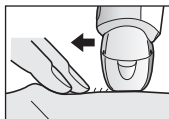

## Shaving ES-ED90/70/50

### Dry shaving

Before shaving, wipe away water or sweat on your skin.

- 1 Attach the shaver head [H].**
  - Confirm the bikini comb [G] is detached.
- 2 Check that the outer foil is not deformed or damaged.**
- 3 Select the mode by pressing the power switch [K(2)]. (➔ Page 15)**

- Press gently so that the whole blade is in close contact with the skin and the surface of the blade does not move up and down.

### Wet/foam shaving

Shaving with soap lather makes the skin slippery for a closer shave.

- 1 Attach the shaver head [H].**
  - Confirm the bikini comb [G] is detached.
- 2 Check that the outer foil is not deformed or damaged.**
- 3 Wet your skin and put shower gel on your skin.**
  - Do not use shaving cream, skin cream or skin lotion as it will clog the blades.
- 4 Select the mode by pressing the power switch [K(2)]. (➔ Page 15)**

## Foot care ES-ED90

### The basics of foot care

Do not use the product for filing anything other than calluses and hardened skin on the feet.



<Use on>

#### Callus

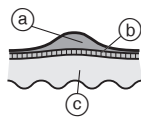

A callus is a hardened layer that forms through repeated pressure or abrasion.

- (a) Hardened layer
- (b) Epidermis
- (c) Derma

<Avoid using on>

### Blister



A blister is a fluid-filled, bean-sized bulge caused by shoes rubbing against the skin or horizontal bar exercises etc. It is caused by sudden stimulus to the skin.

(d) Fluid

### Corns

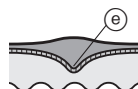

A corn forms when a hardened layer thickens and extends deep into the derma. Applying pressure to a corn stimulates the nerves and can be very painful.

(e) Core

### Wart



A wart is a raised area caused by a virus entering a wound and causing cells to multiply. Darkly-colored bumps may be visible and the affected area may be slightly painful.

### Things to be careful of when filing

Before use

After use

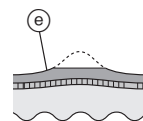
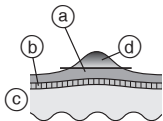

- (a) Hardened layer
- (b) Epidermis
- (c) Derma
- (d) Portion to be removed
- (e) Leave some of the hardened layer.

- Filing an area too deeply can cause it to become sore or inflamed.
- Filing too large an area can result in even larger calluses forming. Therefore, be sure to leave some of the hardened layer.

18

### Using the foot care head

- The foot care head cannot be used in a bath or shower.
- Before use, be sure to fully charge the appliance.
- We recommend using the product within 30 minutes after bathing or showering. With the feet clean, wipe off any water on the skin. (Each use should be approximately 10 minutes (5 minutes on each foot, 10 minutes total for both feet))

#### 1 Attach the foot care head [J].

- Push down firmly until you hear a “click”.

#### 2 Press the power switch [K(2)].

- NORMAL mode is recommended for rotation speed. (➡ Page 15)



#### 3 Bring the foot care head into contact with the skin, and begin filing.

- Filing a single location for a long time can cause it to become hot with friction. To avoid this, be sure to make small changes in the filing position while filing.
- Filing should be performed about once every two weeks.



## Tips for moving the foot care head

### Soles

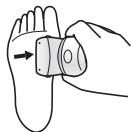

### Heels

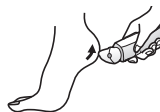

### Sides of the foot

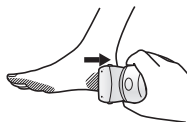

### Toes and small areas

Use your free hand to support filing.

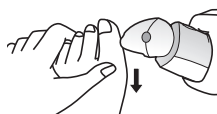

## Cleaning

- Always clean the frames, fast/gentle caps and discs after use to keep them in a hygienic state.
- Switch off and unplug the appliance before cleaning.
- Take care not to damage the skin protector, the frame, the fast cap and the gentle cap during cleaning.

## Dry cleaning [B C D F H]

### Epilation head/Shaver head

1. Lift fast/gentle caps, the frame upward while holding the cap release rib [B C ②]/the frame release rib [F ⑥] or remove the frame by pushing the frame release button [H ⑭].

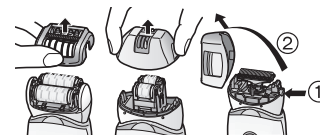

2. Clean the gentle cap [C], the epilation head [D, F] and the shaver head [H] with the cleaning brush [M].

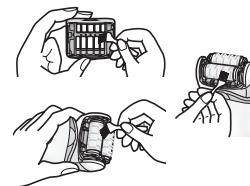

## Wet cleaning [B C D F H J]

### Epilation head/Shaver head

1. Wet the discs and blades, and then apply liquid hand soap.
2. Turn the switch on and then foam is created.



GB

D

F

I

E

NL

P

N

S

DK

FIN

PL

CZ

SK

RO

H

19

### 3. Wash the head with water to wash out hair.

- Do not use hot water.
- If soap is not completely washed away, then a white deposit can accumulate and prevent the discs and the blades from moving smoothly.
- Rinse the shaver head with the frame removed.



### 4. Turn the switch off, wipe the appliance with a dry cloth and dry it well.

#### Foot care head

1. Apply liquid hand soap to the central part of the file.
2. Pour a small amount of water on the file and turn the switch on.
3. Rinse any debris thoroughly with water or lukewarm water.
4. After turning the switch off, remove the frame and rinse inside.
5. Wipe with a dry cloth and dry in a well-ventilated location.

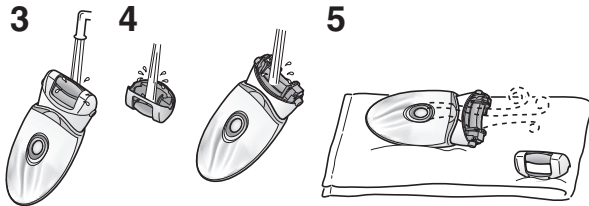

20

### Replacing the outer foil

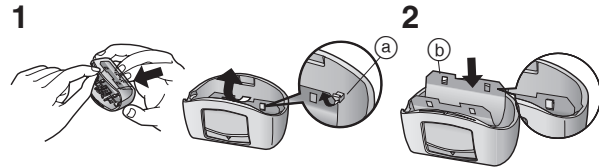

We recommend replacing the outer foil **[H9]** **every year** and the inner blade **every two years**. Remove the outer foil of the shaver head **[H]** only when replacing it.

1. While pushing the outer foil gently with the fingers, use a fingernail to release the plastic panel **(b)** on the blade from the hooks **(a)** on the inside of the frame.
2. The new outer foil should be slightly bent and pushed in until it is hooked in the frame.



### Replacing the file

The file lifetime is approximately 1 year (assuming a single use every 2 weeks with approximately 10 minutes per use). We recommend replacing the file about once a year.

1. Press down with your finger and release the file.
2. Align the  shaped part with the  mark side and press down.

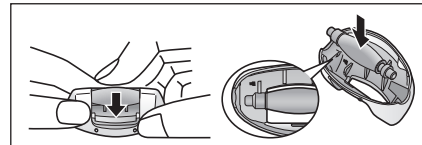

## Troubleshooting

Problem		Possible cause	Action
The appliance does not operate.		▶ It is not charged.	▶ Fully charge the appliance.
		▶ The switch is turned ON with the adaptor connected to the household outlet.	▶ Only charging is possible when connected to the household outlet. Use it disconnected from the household outlet.
		<b>When epilating</b> ▶ The skin protector or discs are deformed, cracked, or damaged.	▶ Request repair at an authorized service centre.
		<b>When epilating or shaving</b> ▶ Hair dust has accumulated. ▶ Shower gel has adhered to the discs and blade.	▶ Clean the hair dust. ▶ Wash it off by soaking in warm water.
	<b>When foot caring</b>	▶ The frame is not securely attached.	▶ Reattach it.
The usage time gets short.		▶ The appliance is not used at recommended use temperature.	▶ Use at the recommended use temperature of 5 - 35 °C.
		<b>When epilating</b>	▶ The appliance is pressed against skin too hard. ▶ Not charged fully
Cannot remove hair.	<b>When epilating</b>	▶ The appliance is used on long hair.	▶ Use on hair approximately 2 to 3 mm long.
The hair becomes stubble.		▶ Way the unit is applied or moved is not correct.	▶ Refer to page 17.
The appliance stops during operation.		▶ The appliance is pressed against skin too hard. ▶ Not charged fully	▶ Contact to skin with gentle force. ▶ Fully charge the appliance.
The appliance is not removing the hair as well as before.		▶ Hair dust has accumulated.	▶ Clean the hair dust.
		▶ The skin protector or discs are deformed, cracked, or damaged.	▶ Request repair at an authorized service centre.

Problem		Possible cause	Action
The appliance is not cutting as well as before.	<b>When shaving</b>	▶ Hair dust has accumulated.	▶ Clean the hair dust.
		▶ The blade is deformed.	▶ Replace the blade. Guidelines for replacement:
		▶ The blade is worn out.	▶ Outer foil: Approximately 1 year Inner blade: Approximately 2 years
Cannot file.	<b>When foot caring</b>	▶ The file is worn out.	▶ Replace the file. ▶ Guidelines for replacement: Approximately 1 year
		▶ The appliance is used in the SOFT mode.	▶ Try using it in NORMAL mode.
Cannot get rid of odor.		▶ Is it still dirty?	▶ Soak the file in water for approximately 24 hours before washing.

## Battery life

The life of the battery is 3 years if charged approximately once every week. The battery in this epilator is not intended to be replaced by consumers. Have the battery replaced by an authorized service centre.

## Removing the built-in rechargeable battery

**Remove the built-in rechargeable battery before disposing of the epilator.**

Please make sure that the battery is disposed of at an officially designated location if there is one.

This figure must only be used when disposing of the epilator, and must not be used to repair it. If you dismantle the epilator yourself, it will no longer be waterproof, which may cause it to malfunction.

- Disconnect the power cord from the epilator when removing the battery.
- Press the power switch to turn on the power and then keep the power on until the battery is completely discharged.
- Perform steps ① to ⑤ and lift the battery, and then remove it.
- Please take care not to short-circuit the battery.

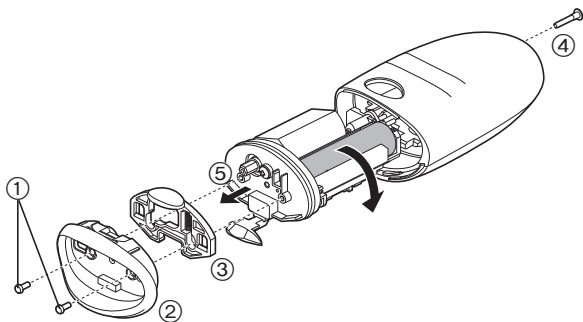

## For environmental protection and recycling of materials

This epilator contains a Li-ion battery.

Please make sure that the battery is disposed of at an officially assigned location, if there is one in your country.

## Guarantee

Please visit Panasonic web site <http://panasonic.net/> or contact an authorized service centre (you find its contact address in the pan european guarantee leaflet.) if you need information or if the epilator or the cord get damaged.

## Specifications

Power supply	See the name plate on the AC adaptor. (Automatic voltage conversion)
Charging time	Approx. 1 hour
Airborne Acoustical Noise	Epilation head for legs/arms: 68 (dB (A) re 1 pW) Epilation head for underarms/bikini-line: 70 (dB (A) re 1 pW) Shaver head: 63 (dB (A) re 1 pW) Foot care head: 64 (dB (A) re 1 pW)

This product is intended for household use only.

GB

D

F

I

E

NL

P

N

S

DK

FIN

PL

CZ

SK

RO

H

TR

## Information for Users on Collection and Disposal of Old Equipment and used Batteries



These symbols on the products, packaging, and/or accompanying documents mean that used electrical and electronic products and batteries should not be mixed with general household waste.

For proper treatment, recovery and recycling of old products and used batteries, please take them to applicable collection points, in accordance with your national legislation and the Directives 2002/96/EC and 2006/66/EC.



By disposing of these products and batteries correctly, you will help to save valuable resources and prevent any potential negative effects on human health and the environment which could otherwise arise from inappropriate waste handling.

For more information about collection and recycling of old products and batteries, please contact your local municipality, your waste disposal service or the point of sale where you purchased the items.

Penalties may be applicable for incorrect disposal of this waste, in accordance with national legislation.



Cd

### For business users in the European Union

If you wish to discard electrical and electronic equipment, please contact your dealer or supplier for further information.

### [Information on Disposal in other Countries outside the European Union]

These symbols are only valid in the European Union. If you wish to discard these items, please contact your local authorities or dealer and ask for the correct method of disposal.

### Note for the battery symbol (bottom two symbol examples):

This symbol might be used in combination with a chemical symbol. In this case it complies with the requirement set by the Directive for the chemical involved.

24



# Panasonic

Betriebsanleitung  
(Haushalts-) Epiliergerät

Modellnr. ES-ED90/ES-ED70/ES-ED50/ES-ED20

## Inhalt

<b>Sicherheitsvorkehrungen .....</b>	<b>28</b>	<b>Fußpflege .....</b>	<b>37</b>
<b>Beabsichtigter Gebrauch.....</b>	<b>32</b>	<b>Reinigung .....</b>	<b>39</b>
<b>Schnelle Schritte für die Enthaarung.....</b>	<b>32</b>	<b>Austausch der Scherfolie .....</b>	<b>40</b>
<b>Bauteile-Bezeichnungen.....</b>	<b>33</b>	<b>Austausch der Feile .....</b>	<b>40</b>
<b>Tipps, um die besten Epilationsergebnisse zu erhalten ....</b>	<b>34</b>	<b>Fehlersuche .....</b>	<b>41</b>
<b>Aufladen .....</b>	<b>34</b>	<b>Akkulebensdauer.....</b>	<b>43</b>
<b>Vor der Inbetriebnahme .....</b>	<b>35</b>	<b>Entfernen des eingebauten, aufladbaren Akkus .....</b>	<b>43</b>
<b>Epilieren .....</b>	<b>36</b>	<b>Garantie .....</b>	<b>43</b>
<b>Rasur .....</b>	<b>37</b>	<b>Technische Daten .....</b>	<b>43</b>

Vielen Dank, dass Sie sich für den Kauf dieses Panasonic-Produkts entschieden haben.

Bevor Sie dieses Gerät in Betrieb nehmen, lesen Sie sich bitte diese Anleitung vollständig durch und bewahren Sie sie für ein späteres Nachschlagen auf.

25

## Warnung

- Dieses Gerät kann von Kindern ab 8 Jahren und von Personen mit eingeschränkten physischen, sensorischen oder mentalen Fähigkeiten verwendet werden, oder von Personen, denen entsprechende Kenntnisse und Erfahrungen fehlen. Voraussetzung ist, dass sie dabei beaufsichtigt werden oder ihnen eine Einweisung gegeben wurde, wie sie das Gerät sicher verwenden können, und sie die damit verbundenen Risiken verstanden haben. Kinder dürfen nicht mit dem Gerät spielen. Die Reinigung und Wartung sollte nicht von Kindern ohne Aufsicht durchgeführt werden.
- Das Netzkabel kann nicht ersetzt werden. Wenn das Kabel beschädigt ist, muss der Netzadapter verschrottet werden.

## ► Gebrauch des Epilieraufsatzes

- Der Epilierer kann für eine nasse oder trockene Epilation verwendet werden. Nachstehend finden Sie das Symbol für **Nassepilation**. Dies bedeutet, dass der Epilier-/Rasieraufsatz auch in der Badewanne oder unter der Dusche benutzt werden kann.



## ► Gebrauch des Fußpflegeaufsatzes

- Nachstehend finden Sie das Symbol **für einen abwaschbaren Fußpflegeaufsatz**. Dieses Symbol bedeutet, dass das Hauptgehäuse unter Wasser gereinigt werden kann.





- Trennen Sie das Hauptgehäuse vom Netzadapter, bevor Sie es mit Wasser reinigen.

## Sicherheitsvorkehrungen



Um das Risiko von Verletzungen, Tod, elektrischem Schlag, Brand, Fehlfunktion und Schäden am Gerät oder Eigentum zu reduzieren, beachten Sie immer die folgenden Sicherheitsmaßnahmen.

### Erklärung der Symbole

Die folgenden Symbole werden verwendet, um die Größe der Gefahr, Verletzung und Schäden am Eigentum zu beschreiben, die verursacht werden, wenn die Beschreibung nicht beachtet wird und ein unsachgemäßer Gebrauch erfolgt.

 <b>GEFAHR</b>	Bezeichnet eine mögliche Gefahr, die zu ernsthaften Verletzungen oder zum Tod führt.
 <b>WARNUNG</b>	Bezeichnet eine mögliche Gefahr, die zu ernsthaften Verletzungen oder zum Tod führen könnte.
 <b>VORSICHT</b>	Bezeichnet eine Gefahr, die zu kleineren Verletzungen führen kann.

Die folgenden Symbole werden verwendet, um die Art der Anleitungen, die beachtet werden müssen, zu klassifizieren und zu beschreiben.

	Dieses Symbol wird verwendet, um die Benutzer auf einen speziellen Betriebsablauf aufmerksam zu machen, der nicht ausgeführt werden darf.
	Dieses Symbol wird verwendet, um die Benutzer auf einen bestimmten Betriebsablauf aufmerksam zu machen, der befolgt werden muss, um das Gerät sicher zu betreiben.

## **GEFAHR**

**Dieses Produkt hat einen eingebauten, wiederaufladbaren Akku. Nicht Akku in Flamme oder Wärmequelle werfen. Nicht bei Hitze laden und verwenden und keinen hohen Temperaturen aussetzen.**



- Nichtbeachtung führt zu Überhitzung, Zündung oder Explosion.

## **WARNUNG**

**Nicht in Reichweite von Kindern oder Kleinkindern lagern. Lassen Sie es nicht benutzen.**



- Nichtbeachtung kann zu Unfällen oder Verletzung führen, da das Schermesser, Bürste usw. versehentlich verschluckt werden können.

**Zerlegen Sie niemals das Produkt, außer wenn Sie es entsorgen.**



- Sonst kann zu Brand, elektrischem Schlag oder Verletzungen kommen.

**Nicht verändern oder reparieren.**



- Sonst kann zu Brand, elektrischem Schlag oder Verletzungen kommen. Zur Reparatur setzen Sie sich mit einem autorisierten Kundenzentrum in Verbindung (Akkuaustausch, usw.).

**Nicht auf eine Art verwenden, welche die Nennleistung der Steckdose oder der Kabel übersteigt.**



- Wird die Nennleistung überschritten, weil zu viele Stecker in einer Steckdose stecken, kann dies zu Brand durch Überhitzung führen.



**Das Netzkabel nicht neschädigen oder verändern, und verbiegen, ziehen oder verdrehen Sie es nicht gewaltsam. Stellen Sie auch nichts Schweres auf das Netzkabel und klemmen Sie es nicht ein.**

- Ansonsten kann es durch einen Kurzschluss zu einem elektrischen Schlag oder Brand kommen.



**Benutzen Sie den Apparat auf keinen Fall, wenn der Netzadapter beschädigt ist oder falls der Stecker lose in einer Steckdose sitzt.**

- Ansonsten kann es durch einen Kurzschluss zu einem elektrischen Schlag oder Brand kommen.



**Nicht den Adapter mit nassen Händen weder in die Steckdose stecken noch von ihr abziehen.**

- Sonst kann zu einem elektrischem Schlag oder Verletzungen kommen.



**Nicht den Netzadapter unter Wasser tauchen und nicht mit Wasser abwaschen.**

- Ansonsten kann es durch einen Kurzschluss zu einem elektrischen Schlag oder Brand kommen.



**Verwenden Sie den Netzadapter niemals in einem Badezimmer oder Dusche.**

- Ansonsten kann es durch einen Kurzschluss zu einem elektrischen Schlag oder Brand kommen.



**Keinen anderen als den mitgelieferten Netzadapter verwenden. Laden Sie auch kein anderes Produkt mit dem Netzadapter auf.**

- Ansonsten kann es durch einen Kurzschluss zu Verbrennungen oder Brand kommen.

**Stoppen Sie sofort den Gebrauch und entfernen Sie den Adapter, wenn sich das Gerät ungewöhnlich verhält oder ein Fehler auftritt. Die Verwendung unter diesen Bedingungen kann Brand, elektrischen Schlag oder Verletzungen verursachen.**



**<Anomalität oder Störungsfälle>**

- Das Hauptgerät, Adapter oder Netzkabel ist deformiert oder ungewöhnlich heiß.
- Das Hauptgerät, Adapter oder Netzkabel riecht verbrannt.
- Während des Gebrauchs oder Aufladens ist im Hauptgerät, Adapter oder Netzkabel ein ungewöhnlicher Ton zu hören.
- Fordern Sie augenblicklich eine Überprüfung oder Reparatur bei einem autorisierten Kundenzentrum an.



**Stecken Sie den Adapter oder Gerätestecker vollständig hinein.**

- Andernfalls kann es zu Brand, elektrischem Schlag oder Verbrennungen kommen.



**Achten Sie darauf, dass Sie Wechselstrom mit 100 – 240 V verwenden.**

- Andernfalls kann es zu Brand, elektrischem Schlag oder Verbrennungen kommen.



**Trennen Sie immer den Adapter von der Steckdose, wenn Sie ihn reinigen.**

- Andernfalls kann es zu elektrischem Schlag oder Verletzungen kommen.



**Reinigen Sie regelmäßig Netzstecker und Gerätestecker, um zu verhindern, dass sich Staub ansammelt.**

- Andernfalls kann es aufgrund eines Isolationsfehlers durch Feuchtigkeit zu Brand kommen.  
Stecken Sie den Adapter ab, und reinigen Sie ihn mit einem trockenen Tuch.

GB
D
F
I
E
NL
P
N
S
DK
FIN
PL
CZ
SK
RO
H
TR





## VORSICHT



**Nicht das Netzkabel eng um den Adapter wickeln, wenn Sie ihn aufbewahren.**

- Andernfalls kann es passieren, dass das Netzkabel unter der Last bricht und es so zu einem Brand durch Kurzschluss kommt.



**Nicht das Gerät und Adapter fallen lassen und setzen Sie sie keinen Schlägen aus.**

- Andernfalls kann es zu Verletzungen kommen.



**Nicht erlauben, dass sich an Netzstecker und Gerätestecker keine Nadeln oder Schmutz befinden.**

- Ansonsten kann es durch einen Kurzschluss zu einem elektrischen Schlag oder Brand kommen.



**Nicht zu fest auf die Klinge drücken, wenn Sie den Rasieraufsatz verwenden.**

- Dies kann Beschädigungen verursachen, die zu Verletzungen der Haut führen.



**Nicht den Klingensbereich (metallischen Bereich) des Schermessers berühren.**

- Andernfalls kann es zu Verletzungen an Ihrer Hand kommen.



**Richten Sie die Leuchte nicht ständig auf Ihre Augen.**

- Dies kann zu Schwindelanfällen führen.



**Nicht den Schalter nicht auf EIN stellen, wenn der Kopf nicht angebracht ist.**

- Zuwiderhandlung kann Verletzungen an den Fingern verursachen oder dazu führen, dass sich Haar oder Kleidung verfangen und Schaden nehmen.



**Nicht das Gerät verwenden, wenn der Rahmen entfernt wurde.**

- Zuwiderhandlung kann Verletzungen an der Haut verursachen oder dazu führen, dass sich Haar oder Kleidung verfangen und Schaden nehmen.



**Nicht zu viel Druck auf die Haut ausüben, nicht wiederholt über den gleichen Bereich reiben, nicht in einem Bereich anhalten und keine Stoßbewegungen ausführen.**

- Dies kann zu Verletzung oder Entzündung der Haut führen oder erhöhten Schmerz verursachen.



**Verwenden Sie zum Epilieren der Achseln und Bikinizone nicht den Epilieraufsatz für Beine/Arme.**

- Zuwiderhandlung kann zu Verletzung oder Entzündung der Haut führen.

**Nicht in folgenden Fällen verwenden:**

- Vor oder während der Menstruation, Schwangerschaft oder bis etwa einen Monat nach der Geburt
  - Auf gebräunter Haut
  - Wenn Sie sich nicht wohl fühlen oder wenn sich Ihre Haut oder Ihr Körper nicht normal anfühlen
- Der Gebrauch in solchen Fällen kann dazu führen, dass die Haut sensibel wird oder Entzündungen, Bluten oder ein erhöhtes Schmerzgefühl entstehen.



**Nicht in folgenden Körperbereichen verwenden:**

- Verletzungen, Hautausschlag, Muttermale, Warzen, Pickel usw.
  - Gesicht, Genitalien und Genitalbereiche oder Schenkel
  - Innenseite der Oberarme und Bereiche wie Ellbogen oder Knie, die schräg oder faltig sind
- Zuwiderhandlung kann zu Verletzung oder Entzündung der Haut oder zu Blutungen führen.



### **Folgende Personen sollten dieses Gerät nicht benutzen:**

- Personen, die an atopischer Dermatitis oder Hautausschlag und anderen Hautkrankheiten leiden
  - Personen mit allergischer Diathese oder Personen, die leicht von Kosmetika, Kleidung, Metall usw. irritiert werden
  - Personen, bei denen sich schnell Eiter bildet
  - Personen, die unter Krampfadern, Diabetes, Hämophilie usw. leiden
  - Personen, bei denen Probleme beim Stoppen einer Blutung auftreten
  - Personen, die Hautprobleme haben (Vereiterung, Entzündung usw.), verursacht durch die Epilation (Rupfen, Depilieren, Wachsen usw.)
- Der Gebrauch in solchen Fällen kann dazu führen, dass die Haut sensibel wird oder Entzündungen, Bluten oder ein erhöhtes Schmerzgefühl entstehen.

### **Nicht auf folgende Arten verwenden:**

- Der Gebrauch unmittelbar vor dem Schwimmen oder Baden im Meer (verwenden Sie es mindestens 2 Tage vor solchen Aktivitäten)
  - Unmittelbar vor dem Baden
  - Mit Familienmitgliedern oder anderen teilen
  - Gleich nach der Epilation Extremsportarten ausüben oder Übungen machen
- Zuwiderhandlung kann zu Infektion oder Entzündung führen, die von Bakterien verursacht werden, welche in den Körper durch die Poren eindringen.

### **Nicht auf folgende Arten feilen:**

- Zu tief feilen
  - Feile auf weiche Haut treffen lassen
  - Verhärtete Haut feilen, wenn Sie im Bereich Ihrer Fußnägel Beschwerden haben
  - Verwenden des Fußpflegeaufsatzes in der Badewanne
  - Mit Familienmitgliedern oder anderen teilen
- Zuwiderhandlung verursacht Verletzungen der Haut, Infektion, Entzündung, Bluten oder andere Schwierigkeiten oder Verschlimmerung der Symptome.

### **Ziehen Sie den Adapter aus der Steckdose, wenn Sie nicht aufladen.**

- ! - Eine Zuwiderhandlung kann einen elektrischen Schlag oder Brand aufgrund eines elektrischen Leckstroms durch die Verschlechterung der Isolierung verursachen.

### **Ziehen Sie den Adapter oder den Gerätestecker vom Strom ab, indem Sie sie statt des Netzkabels festhalten.**

- ! - Das Trennen vom Strom durch Halten des Netzkabels kann einen elektrischen Schlag oder Verletzungen verursachen.

### **Bevor Sie es verwenden, überprüfen Sie, dass die Hautschutzvorrichtung, Epilierscheibe, Klinge und Rahmen nicht deformiert und ohne Risse und Schäden sind.**

- ! - Geschieht das nicht, kann es zu Verletzungen der Haut kommen.

### **Die Hautschutzvorrichtung deformiert sich leicht, also lagern Sie sie mit angebrachter Schutzkappe.**

- ! - Geschieht das nicht, kann die Hautschutzvorrichtung deformiert oder beschädigt werden, was eine Verletzung der Haut verursachen kann.

GB
D
F
I
E
NL
P
N
S
DK
FIN
PL
CZ
SK
RO
H
TR



**Wenn Hautprobleme länger als 2 Tage nach der Behandlung anhalten, verwenden Sie das Gerät nicht mehr und suchen Sie einen Hautarzt auf.**



- Geschieht das nicht, kann es sein, dass sich die Symptome verschlimmern.

**Wenn Sie den Apparat zum Feilen verwenden, seien Sie vorsichtig, in welche Richtung sich das Hauptgehäuse bewegt.**



- Die Drehung der Feile kann bewirken, dass sich das Hauptgehäuse in eine unerwartete Richtung bewegt und Verletzungen der Haut verursachen.

• **Personen, die unter Diabetes leiden, eine schlechten Blutkreislauf in den Füßen haben oder wenn diese geschwollen sind, wenn sie jucken oder schmerzen oder unnatürlich warm sind, sollten ihren Arzt aufsuchen, bevor sie den Fußpflegeaufsatz verwenden.**

• **Wenn die Haut nach dem Feilen nicht normal aussieht, unterbrechen Sie die Anwendung des Fußpflegeaufsatzes und suchen Sie einen Dermatologen auf.**



• **Feilen Sie die verhärtete Haut Stück für Stück im Verlauf mehrerer Tage ab.**

• **Feilen Sie nur Schwielen oder Verhärtungen an Ihren Füßen ab.**

- Zuwiderhandlung verursacht Verletzungen der Haut, Infektion, Entzündung, Bluten oder andere Schwierigkeiten oder Verschlimmerung der Symptome.

**Verwenden Sie sie nur zum beabsichtigten Zweck.**



- Geschieht dies nicht, kann es zu Verletzungen kommen.

**Wenden Sie die Hautschutvorrichtung in einem Winkel von 90° zu Ihrer Haut mit leichter Kraft an.**



- Zuwiderhandlung kann zu Verletzungen der Haut oder dazu führen, dass sich das Haar oder die Kleidung verfängen und Schaden nehmen.

## Beabsichtigter Gebrauch

- Verwenden Sie keine Farbverdünner, Benzol, Alkohol, usw., um den Apparat zu reinigen. Sonst kann es zu Funktionsstörungen, Rissen oder Verfärbungen des Hauptgehäuses kommen. Wischen Sie es mit einem Tuch ab, das mit Seifenwasser vollgesogen ist und kräftig ausgewrungen wurde.
- Nach dem Gebrauch sollten Sie den Apparat nicht in der Nähe eines Waschbeckens, Badezimmers oder an anderen feuchten Orten aufbewahren, wo er Wasser und Nässe ausgesetzt sein könnte.
- Vermeiden Sie eine Aufbewahrung an Orten, wo der Apparat hohen Temperaturen oder direkter Sonneneinstrahlung ausgesetzt ist.
- Bei Aufbewahrung des Epiliergeräts bringen Sie stets die Schutzkappe am Epilier-/Fußpflegeaufsatz und den Kammaufsatz für den Rasieraufsatz an.

## Schnelle Schritte für die Enthaarung

- |                   |   |                                |   |                    |
|-------------------|---|--------------------------------|---|--------------------|
| <b>1 Aufladen</b> | ▶ | <b>2 Auswahl des Aufsatzes</b> | ▶ | <b>3 Epilieren</b> |
| (⇒ Seite 34)      |   | (⇒ Seite 35)                   |   | (⇒ Seite 36)       |





## Bauteile-Bezeichnungen

### **A** Schutzkappe für Beine/Arme

### **B** Effizienzaufsatz

### **C** Skin Protector Aufsatz

(⇒ Seite 34)

- ① Hautschutzvorrichtung
- ② Aufsatz-Freigabeknopf
- ③ Rahmen

### **D** Epilieraufsatz für Beine/Arme

- ④ Epilierscheiben

### **E** Schutzkappe für Achseln/ Bikinizone

### **F** Epilieraufsatz für Achseln/ Bikinizone

- ⑤ Hautschutzvorrichtung  
(Metalllamellen auf der  
Außenseite)
- ⑥ Rahmen-Freigabeknopf
- ⑦ Rahmen
- ⑧ Epilierscheiben (Innenseite)

### **G** Kammaufsatz (⇒ Seite 35)

### **H** Rasieraufsatz

- ⑨ Scherfolie
- ⑩ Langhaarschneider
- ⑪ Schalter zum Ausklappen des  
Langhaarschneiders
- ⑫ Rahmen
- ⑬ Schermesser
- ⑭ Rahmen-Freigabeknopf

### **I** Schutzkappe für Fußpflegeaufsatz

### **J** Fußpflegeaufsatz

- ⑮ Feile
- ⑯ Rahmen-Freigabeknopf
- ⑰ Rahmen

### **K** Hauptgehäuse

- ⑱ Aufsatz-Freigabeknopf
- ⑲ LED-Leuchte
- ⑳ Sanfter Modus
- ㉑ Netzschalter
- ㉒ Ladekontrollleuchte
- ㉓ Anschluss für das Ladekabel

### **L** Netzadapter (RE7-77) (Die Form des Netzadapters unterscheidet sich je nach Bereich.)

- ㉔ Adapter
- ㉕ Netzstecker
- ㉖ Netzkabel
- ㉗ Gerätestecker

Zubehör

### **M** Reinigungsbürste

### **N** Aufbewahrungstasche

Zubehör	ES-ED90	ES-ED70	ES-ED50	ES-ED20
Schutzkappe für Beine/Arme <b>[A]</b>	✓	✓	✓	—
Schutzkappe für Achseln/ Bikinizone <b>[E]</b>	✓	✓	—	—
Kammaufsatz <b>[G]</b>	✓	✓	✓	—
Schutzkappe für Fußpflegeaufsatz <b>[I]</b>	✓	—	—	—
Effizienzaufsatz <b>[B]</b>	✓	✓	✓	✓
Skin Protector Aufsatz <b>[C]</b>	✓	✓	✓	—
Epilieraufsatz für Achseln/ Bikinizone <b>[F]</b>	✓	✓	—	—
Rasieraufsatz <b>[H]</b>	✓	✓	✓	—
Epilieraufsatz für Beine/Arme <b>[D]</b>	✓	✓	✓	✓
Fußpflegeaufsatz <b>[J]</b>	✓	—	—	—
Aufbewahrungstasche <b>[N]</b>	✓	✓	✓	—

GB

D

F

I

E

NL

P

N

S

DK

FIN

PL

CZ

SK

RO

H

TR



## Tipps, um die besten Epilationsergebnisse zu erhalten

Die Haarentfernung ist nicht dauerhaft. Nach der zweiten Anwendung empfehlen wir, dass Sie die Achseln etwa **einmal pro Woche** und die Arme und Beine etwa **alle zwei Wochen** epilieren.

### <Für Anfänger/Personen mit empfindlicher Haut>

Wenn Sie zum ersten Mal epilieren oder das Gerät bei sensibler Haut verwenden, empfehlen wir die Verwendung des Skin Protector Aufsatzes. (ES-ED90/70/50)

Der Skin Protector Aufsatz hat eine Hautschutzvorrichtung, die für eine sanftere Epilation sorgt, um Haare zu entfernen, indem er die Haut herunter drückt und auf diese Weise strafft, um somit die Schmerzen zu verringern.

• Wir empfehlen auch den Gebrauch der Sanftmodus-Rotation. (➔ Seite 35)

1. Entfernen Sie den Effizienzaufsatz [E].
2. Bringen Sie den Schonauufsatz an [C] (ES-ED90/70/50)].

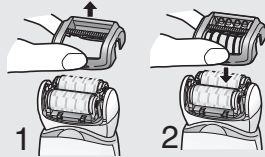

• Verwenden Sie das Epiliergerät im 90°-Winkel zu Ihrer Haut. Achten Sie darauf, dass der Apparat dabei ständig Kontakt mit der Haut hat und üben Sie leichten Druck aus, während Sie ihn **langsam** entgegen der Haarwuchsrichtung bewegen.



- Die Massage mit einem Peelingschwamm kann helfen, das Einwachsen von Haaren zu verhindern.
- Nach Gebrauch kann eine Rötung auftreten. Das Auflegen eines kalten Waschlappens hilft bei Schmerzen oder Ausschlag.
- Wenn Ihre Haut nach der Epilation trocken wird, empfehlen wir, dass Sie zwei Tage später eine Feuchtigkeitslotion auftragen.
- Achten Sie darauf, dass die Haut vor und nach der Anwendung sauber ist.

## Aufladen

Um die optimale Leistung zu erzielen, laden Sie das Gerät vollständig auf, bevor Sie es verwenden.

Während des Ladens können Sie den Apparat nicht verwenden.

### Ladedauer = Etwa 1 Stunde

Das Epiliergerät kann nach etwa 1-stündigem Aufladen für etwa 30 Minuten (40 Minuten, wenn der Schonauufsatz verwendet wird) verwendet werden. (Dies kann je nach Temperatur variieren.)

### Schließen Sie den Netzadapter an das Epiliergerät (a) und an eine Steckdose (b) an.

- Die empfohlene Umgebungstemperatur zum Laden beträgt 15 bis 35 °C. Bei extrem niedrigen oder hohen Temperaturen kann die Leistung des Akkus beeinträchtigt oder der Akku nicht geladen werden.

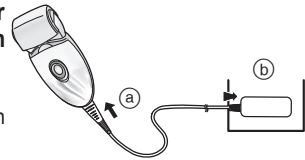

Während des Ladevorgangs



Die rote Lampe leuchtet auf.

Nach Abschluss des Ladevorgangs

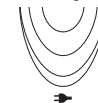

Das rote Licht geht aus.

Fehlerhaftes Laden



Blinkt zweimal pro Sekunde.

- Die Ladezeit kann geringer ausfallen, je nach Ladekapazität.
- Nach dem Laden leuchtet durch Einschalten des Netzschalters auf EIN bei eingestecktem Epiliergerät die Ladekontrollleuchte auf und erlöschen nach 5 Sekunden wieder. Dies weist darauf hin, dass das Epiliergerät vollständig aufgeladen ist.

- Weiteres Aufladen des Akkus hat keinen Einfluss auf die Akkuleistung.
- Beim erstmaligen Laden des Epiliergeräts oder wenn es seit mehr als 6 Monaten nicht verwendet wurde, kann es sein, dass sich die Zeit bis zum Laden des Epiliergeräts verlängert oder die Ladekontrollleuchte für ein paar Minuten nicht leuchtet. Sie leuchtet eventuell, wenn sie weiterhin angeschlossen ist.

## Vor der Inbetriebnahme

### Austausch des Aufsatzes

- 1 Entfernen Sie den Aufsatz, während Sie den Aufsatz-Freigabeknopf drücken.

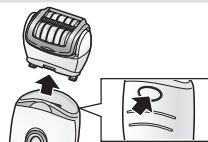

- 2 Drücken Sie den neuen Aufsatz ein, bis er einrastet.



### Verwendung des Kammaufsatzes ES-ED90/70/50

Setzen Sie den Kammaufsatz auf den Rasieraufsatz und klappen Sie den Langhaarschneider aus.

- Wenn der Kammaufsatz aufgesetzt worden ist, stellen Sie sicher, dass der Kamm engen Hautkontakt hat.

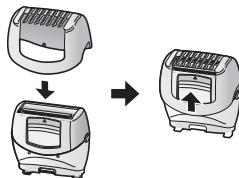

## Die beste Länge für die Haarentfernung

Kürzen Sie Ihre Haare vor der erstmaligen Enthaarung, oder wenn Sie längere Zeit nicht epiliert haben. Die Haarentfernung ist einfacher und weniger schmerzhaft, wenn die Haare kurz sind.

### <LED Leuchte>

Die LED Leuchte bleibt an, während das Gerät eingeschaltet ist.



### <Modus auswählen>

Der Betrieb ändert sich in der Reihenfolge von „Normal“ → „Sanft“ → „AUS“ jedes Mal, wenn der Netzschalter gedrückt wird.

#### Normal

Im Normal-Modus wird die Epilation in einer kurzen Zeit ausgeführt, mit einer schnellen Drehgeschwindigkeit der Epilierscheibe.

#### Sanft

Der Sanfte-Modus wird die Drehgeschwindigkeit der Epilierscheiben steuern und die Irritation zum Zeitpunkt der Epilation minimieren.

- Die grüne Lampe leuchtet auf, wenn der Sanft-Modus verwendet wird.

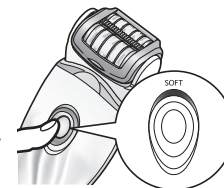

#### AUS

Der Strom wird AUS geschaltet.

## Epilieren

### Bereiche, die sich für das Epilieren eignen



Der Epilierer kann in den folgenden Bereichen verwendet werden.

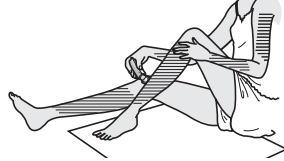



### ES-ED90/70

Der Epilierer kann in den folgenden Bereichen verwendet werden.

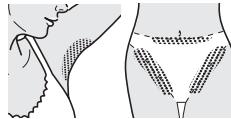
Bevor Sie die Bikinizone epilieren, achten Sie darauf, dass Sie Ihren Badeanzug oder eine Unterhose anziehen usw. und prüfen Sie die Bereiche, die Sie epilieren möchten.



- Der Gebrauch des Epilierers an anderen Bereichen als die, die gekennzeichnet sind   kann zu Schmerzen oder Hautproblemen führen.

### Bereiche, die sich nicht für das Epilieren eignen

Der Epilierer sollte nicht an der Innenseite der Oberarme verwendet werden und nicht in den Bereichen wie Ellbogen oder Knie, die schräg oder faltig sind.



## Trockene Epilation

Vor der Epilation wischen Sie Wasser oder Schweiß von Ihrer Haut ab.

**Wählen Sie den Modus, indem Sie den Netzschalter [K 21] drücken.** (► Seite 35)

## Nasse/Schaum Epilation

Die NASS-Epilation (Epilieren nachdem die Haut und das Epiliergerät befeuchtet wurden und dann Schaum aufgetragen wird) macht die Haut weicher und ist somit sanfter für Ihre Haut.

**1 Befeuchten Sie Ihre Haut.**

**2 Befeuchten Sie die Epilierscheiben an und bringen Sie eine kleine Menge flüssigen Duschgels auf die Scheiben auf.**

- Verwenden Sie immer Duschgel, wenn Sie nass epilieren.
- Waschen Sie alles Duschgel von Ihren Händen ab.

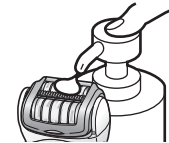

**3 Wählen Sie den Modus, indem Sie den Netzschalter [K 21] drücken.** (► Seite 35)

- Es entsteht Schaum. Schaum bewirkt, dass das Epiliergerät besser gleitet, sodass Sie es schnell bewegen können.

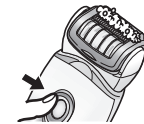

- Wir empfehlen Ihnen, das Gerät in einem Umgebungstemperaturbereich von 5 – 35 °C zu verwenden. Wenn es außerhalb dieses Bereichs verwendet wird, kann es sein, dass das Gerät nicht mehr funktioniert.

### <Epilieren von Beinen oder Armen>



Entlang der Beine von unten nach oben.  
Am Arm von der Außenseite nach innen.



### <Epilieren der Achseln oder der Bikinizone>

ES-ED90/70



Bewegen Sie ihn in mehrere Richtungen, da das Haar in Bereichen wie Achselhöhle/Bikinizone in unterschiedlichen Richtungen wächst.



Spannen Sie die Haut mit Ihren Fingern und bewegen Sie das Gerät langsam von innen nach außen, um gegen den Haarwuchs zu arbeiten.

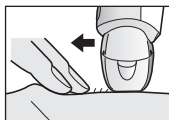

### Rasur ES-ED90/70/50

#### Trockenrasur

Vor der Rasur wischen Sie Wasser oder Schweiß von Ihrer Haut ab.

- 1 Befestigen Sie den Rasieraufsatz [H].**
  - Vergewissern Sie sich, dass der Kammaufsatz [G] abgenommen wurde.
- 2 Überprüfen Sie, ob die Scherfolie verformt oder beschädigt wurde.**
- 3 Wählen Sie den Modus, indem Sie den Netzschalter [K21] drücken. (→ Seite 35)**

- Üben Sie sanften Druck aus, sodass die gesamte Scherfolie Hautkontakt hat und die Oberfläche der Scherfolie sich nicht nach oben oder unten bewegt.

#### Nass-/Schaumrasur

Seifenschaum macht die Haut weich und glatt für ein gutes Rasierergebnis.

- 1 Befestigen Sie den Rasieraufsatz [H].**
  - Vergewissern Sie sich, dass der Kammaufsatz [G] abgenommen wurde.
- 2 Überprüfen Sie, ob die Scherfolie verformt oder beschädigt wurde.**
- 3 Befuchten Sie Ihre Haut und bringen Sie Duschgel auf Ihrer Haut auf.**
  - Verwenden Sie keine Rasiercreme, Hautcreme oder Hautlotion, weil dadurch die Klingen zugesetzt werden.
- 4 Wählen Sie den Modus, indem Sie den Netzschalter [K21] drücken. (→ Seite 35)**

#### Fußpflege ES-ED90

#### Die Grundlagen der Fußpflege

Verwenden Sie das Produkt nur zum Feilen von Schwielen und verhärteten Stellen am Fuß.



<Verwendung bei>

#### Schwielen

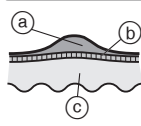

Eine Schwielen ist eine verhärtete Hautpartie, die sich durch wiederholten Druck oder Reibung bildet.

- (a) Verhärtete Hautpartie
- (b) Epidermis
- (c) Haut

<Vermeiden Sie den Gebrauch auf>

### Blasen

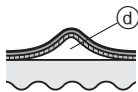

① Eine Blase ist eine mit Flüssigkeit gefüllte und erbsengroße Beule die entsteht, wenn Schuhe an der Haut reiben oder horizontaler Druck ausgeübt wird. Sie entsteht durch einen plötzlichen Reiz der Haut.

① Flüssigkeit

### Hühneraugen

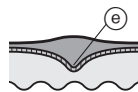

Ein Hühnerauge bildet sich, wenn sich eine verhärtete Hautpartie verdickt und sich tief in die Haut ausbreitet. Wenn Druck auf ein Hühnerauge ausgeübt wird, stimuliert dies die Nerven und es kann sehr schmerzhaft sein.

① Kern

### Warzen



Eine Warze ist ein erhöhter Bereich, der durch einen Virus entsteht, der in eine Wunde eingedrungen ist und die Zellen dazu veranlaßt, sich zu vermehren. Es können dunkel gefärbte Erhebungen zu sehen sein und der betroffene Bereich kann leicht schmerzhaft sein.

### Dinge, bei denen man vorsichtig sein sollte, wenn gefeilt wird

Vor der Inbetriebnahme

Nach dem Gebrauch

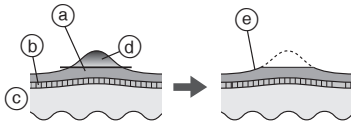

① Verhärtete Hautpartie

② Epidermis

③ Haut

④ Menge, die entfernt werden soll

⑤ Lassen Sie etwas von der verhärteten Hautpartie am Fuß.

- Wenn man einen Bereich zu tief feilt, kann es passieren, dass er weh tut und sich entzündet.
- Wenn man einen Bereich zu großflächig abfeilt kann es passieren, dass sich sogar noch größere Schwielen bilden. Achten Sie also darauf, dass Sie etwas von der verhärteten Hautpartie am Fuß lassen.

### Gebrauch des Fußpflegeaufsatzes

- Der Fußpflegeaufsatz kann nicht in der Badewanne oder unter der Dusche verwendet werden.
- Achten Sie vor Gebrauch darauf, dass das Gerät aufgeladen ist.
- Wir empfehlen, den Fußpflegeaufsatz innerhalb von 30 Minuten nach dem Baden oder Duschen zu verwenden. Wischen Sie vom sauberen Fuß alles Wasser von der Haut ab. (Jede Anwendung sollte etwa 10 Minuten dauern (5 Minuten für jeden Fuß, 10 Minuten insgesamt für beide Füße))

### 1 Bringen Sie den Fußpflegeaufsatz an [ⓘ].

- Drücken Sie ihn fest herunter, bis Sie einen "Klick" hören.

### 2 Drücken Sie den Netzschalter [Ⓚ 2] ein Mal.

- Für die Drehgeschwindigkeit wird der normale Modus empfohlen. (➡ Seite 35)

### 3 Bringen Sie den Fußpflegeaufsatz in Kontakt mit der Haut und beginnen Sie mit dem Feilen.

- Wenn Sie eine einzelne Stelle eine längere Zeit feilen, kann diese durch die Reibung heiß werden. Um dies zu vermeiden, achten Sie drauf, dass Sie kleine Änderungen an der Feilposition vornehmen, während Sie feilen.
- Es sollte etwa alle zwei Wochen gefeilt werden.



## Tipps, wie man den Fußpflegeaufsatz bewegt

### Fußsohlen



### Fersen

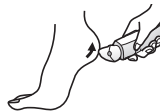

### Seiten der Füße

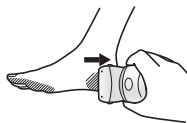

### Zehen und kleine Bereiche

Benutzen Sie Ihre freie Hand, um das Feilen zu unterstützen.

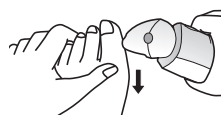

## Reinigung

- Reinigen Sie nach der Anwendung immer die Rahmen, die Effizienz-/Skin Protector Aufsätze und Epilierscheiben, damit sie in einem hygienisch einwandfreiem Zustand bleiben.
- Schalten Sie den Apparat vor der Reinigung aus und trennen Sie ihn vom Netz.
- Achten Sie beim Reinigen der Hautschutvorrichtung, Rahmen, Effizienzauflaufsatz und Skin Protector Aufsatz darauf, dass diese nicht beschädigt werden.

## Trockenreinigung [B C D F H]

### Epilieraufsatz/Rasieraufsatz

1. Ziehen Sie den Effizienz-/Skin Protector Aufsatz hoch, indem Sie den Aufsatz-Freigabeknopf [B C ②] / den Rahmen-Freigabeknopf [F ⑥] festhalten oder entfernen Sie den Rahmen, indem Sie den Rahmen-Freigabeknopf [H ⑭] drücken.

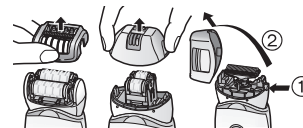

2. Reinigen Sie den Skin Protector Aufsatz [C], den Epilieraufsatz [D, F] und den Rasieraufsatz [H] mit der Reinigungsbürste [M].

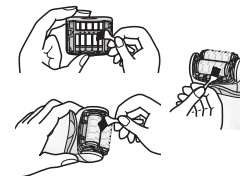

## Nassreinigung [B C D F H J]

### Epilieraufsatz/Rasieraufsatz

1. Befeuchten Sie die Epilierscheiben und Klingen und tragen Sie eine kleine Menge flüssige Handseife auf die Epilierscheiben auf.
2. Stellen Sie den Schalter an, und dann entsteht Schaum.



### 3. Waschen Sie am Aufsatz haftende Haare mit Wasser ab.

- Verwenden Sie kein heißes Wasser.
- Falls die Seife nicht vollständig abgespült wird, kann sich eine weiße Ablagerung ansammeln, die verhindert, dass sich die Scheiben und die Klingen glatt bewegen.
- Spülen Sie den Rasieraufsatz ab, wobei der Rahmen entfernt wurde.



### 4. Schalten Sie das Gerät aus, wischen Sie den Apparat mit einem trockenen Tuch ab, und lassen Sie ihn gut trocknen.

#### Fußpflegeaufsatz

1. Geben Sie flüssige Seife auf den mittleren Teil der Feile.
2. Lassen Sie etwas Wasser auf die Feile fließen und schalten Sie das Gerät ein.
3. Spülen Sie alle Überreste sorgfältig mit Wasser oder lauwarmem Wasser ab.
4. Nachdem Sie das Gerät ausgeschaltet haben, entfernen Sie den Rahmen und spülen Sie das Innere aus.
5. Wischen Sie alles in einer gut belüfteten Umgebung mit einem trockenen Tuch ab.

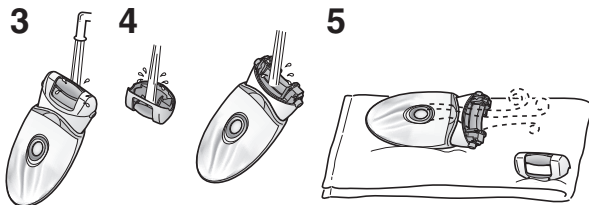

40

### Austausch der Scherfolie

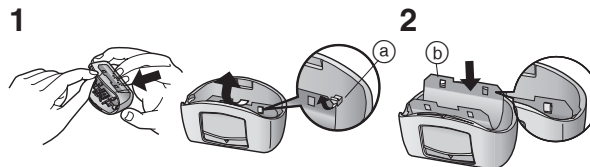

Wir empfehlen, dass die Scherfolie **[H]** jährlich und das Schermesser **alle zwei Jahre** ausgetauscht wird. Entfernen Sie die Scherfolie **[H]** des Scherkopfes nur wenn Sie sie austauschen.

1. Drücken Sie die Scherfolie vorsichtig mit den Fingern und entfernen Sie die Plastikabdeckung **(b)** auf der Scherfolie mit einem Fingernagel von den Rasten **(a)** auf der Innenseite des Rahmens.
2. Die neue Scherfolie sollte leicht gebogen und hineingedrückt werden, bis sie in dem Rahmen einrastet.



### Austausch der Feile

Die Lebensdauer einer Feile beträgt etwa 1 Jahr (wenn vorausgesetzt wird, dass damit alle 2 Wochen etwa 10 Minuten gefeilt wird). Wir empfehlen, die Feile etwa einmal pro Jahr auszutauschen.

1. Drücken Sie die Feile mit dem Finger herunter und lösen Sie sie.
2. Richten Sie sie so aus, dass der  förmige Teil mit der  Markierung an der Seite übereinstimmt und drücken Sie sie nach unten.

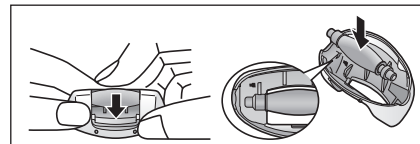



## Fehlersuche

Problem		Mögliche Ursache	Handlung
Der Apparat funktioniert nicht.		▶ Er wird nicht aufgeladen.	▶ Laden Sie den Apparat vollständig auf.
		▶ Der Schalter wird EIN geschaltet, wobei der Adapter an die Steckdose angeschlossen wurde.	▶ Wenn der Apparat mit der Steckdose verbunden ist, ist nur Laden möglich. Verwenden Sie es, wenn es nicht in der Steckdose steckt.
		<b>Wenn Sie epilieren</b> ▶ Die Hautschutzvorrichtung oder Epilierscheiben sind deformiert, zerbrochen oder beschädigt.	▶ Fordern Sie in einem autorisierten Kundendienstzentrum eine Reparatur an.
		<b>Wenn Sie epilieren oder rasieren</b> ▶ Es hat sich Haarstaub angesammelt.	▶ Entfernen Sie den Haarstaub.
	<b>Bei der Fußpflege</b> ▶ Duschgel hat sich auf Epilierscheiben und Klinge festgesetzt.	▶ Waschen Sie es durch Einweichen in warmem Wasser ab.	
	▶ Der Rahmen ist nicht sicher angebracht.	▶ Befestigen Sie ihn erneut.	
	▶ Der Apparat wird nicht bei der empfohlenen Gebrauchstemperatur verwendet.	▶ Verwenden Sie ihn bei einer Gebrauchstemperatur von 5 – 35 °C.	
Die Betriebszeit verkürzt sich.	<b>Wenn Sie epilieren</b>	▶ Der Apparat wird zu fest gegen die Haut gedrückt.	▶ Der Kontakt zur Haut sollte mit weniger Kraft erfolgen.
Kann das Haar nicht entfernen.		▶ Nicht vollständig aufgeladen	▶ Laden Sie den Apparat vollständig auf.
		▶ Der Apparat wird bei langem Haar verwendet.	▶ Verwenden Sie ihn bei Haar, das etwa 2 bis 3 mm lang ist.
Das Haar wird stoppelig.	<b>Wenn Sie epilieren</b>	▶ Die Art, wie das Gerät angewendet oder bewegt wird, ist nicht korrekt.	▶ Siehe Seite 37.
Der Apparat stoppt während des Betriebs.		▶ Der Apparat wird zu fest gegen die Haut gedrückt.	▶ Der Kontakt zur Haut sollte mit weniger Kraft erfolgen.
Der Apparat entfernt das Haar nicht mehr so gut wie vorher.		▶ Nicht vollständig aufgeladen	▶ Laden Sie den Apparat vollständig auf.
		▶ Es hat sich Haarstaub angesammelt.	▶ Entfernen Sie den Haarstaub.
		▶ Die Hautschutzvorrichtung oder Epilierscheiben sind deformiert, zerbrochen oder beschädigt.	▶ Fordern Sie in einem autorisierten Kundendienstzentrum eine Reparatur an.

Problem		Mögliche Ursache	Handlung
Der Apparat schneidet das Haar nicht mehr so gut wie vorher.	<b>Beim Rasieren</b>	▶ Es hat sich Haarstaub angesammelt.	▶ Entfernen Sie den Haarstaub.
		▶ Die Klinge ist deformiert.	▶ Ersetzen Sie die Klinge. Richtlinien für den Austausch:
		▶ Die Klinge ist verschlissen.	▶ Scherfolie: Etwa 1 Jahr Schermesser: Etwa 2 Jahre
Kann nicht feilen.	<b>Bei der Fußpflege</b>	▶ Die Feile ist verschlissen.	▶ Ersetzen Sie die Feile. Richtlinien für den Austausch: Etwa 1 Jahr
		▶ Der Apparat wird im Sanft-Modus verwendet.	▶ Versuchen Sie den normalen Modus zu verwenden.
Kann den Gestank nicht loswerden.		▶ Ist es noch schmutzig?	▶ Weichen Sie die Feile etwa 24 Stunden ein, bevor Sie sie waschen.

## Akkulebensdauer

Die Akkus halten etwa 3 Jahre, wenn Sie etwa einmal in der Woche aufgeladen werden. Der Akku in diesem Epiliergerät sollte nicht vom Konsumenten ersetzt werden. Lassen Sie die Batterie in einem autorisierten Servicecenter ersetzen.

## Entfernen des eingebauten, aufladbaren Akkus

### Entfernen Sie den eingebauten Akku vor dem Entsorgen des Epiliergeräts.

Achten Sie darauf, dass der Akku an einem offiziell dafür vorgesehenen Ort entsorgt wird, wenn es einen in Ihrem Land gibt.

Diese Abbildung darf nur verwendet werden, wenn das Epiliergerät entsorgt wird und darf nicht verwendet werden, es zu reparieren. Wenn Sie das Epiliergerät selbst auseinandernehmen, ist es nicht länger wasserfest, was zu Fehlfunktionen führen kann.

- Trennen Sie das Netzkabel vom Epiliergerät, wenn Sie den Akku entfernen.
- Drücken Sie den Netzschalter, um den Strom einzuschalten und lassen Sie ihn dann eingeschaltet, bis der Akku vollständig entladen ist.
- Führen Sie die Schritte ① bis ⑤ aus, und heben Sie den Akku an und danach entfernen Sie ihn.
- Gehen Sie vorsichtig vor, damit der Akku nicht kurzgeschlossen wird.

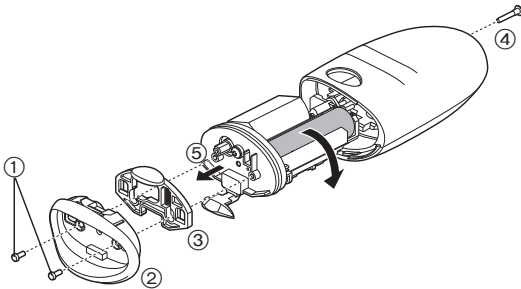

## Umweltschutz und Recycling

Dieses Epiliergerät enthält einen Lithium-Ionen-Akku. Stellen Sie bitte sicher, dass Sie den Akku an einem offiziell dafür vorgesehenen Ort entsorgen, wenn ein solcher in Ihrem Land vorhanden ist.

## Garantie

Wenn Sie Informationen benötigen oder das Kabel beschädigt wird, besuchen Sie die Webseite von Panasonic <http://panasonic.net/> oder setzen Sie sich mit einem autorisierten Servicecenter in Verbindung. (Sie finden die jeweiligen Adressen auf dem europaweit gültigen Garantieschein.)

## Technische Daten

Stromversorgung	Siehe Etikett auf dem Netzadapter. (Automatische Spannungsanpassung)
Ladedauer	Etwa 1 Stunde
Durch die Luft übertragener akustischer Lärm	Epilieraufsatz für Beine/Arme: 68 dB (A) bei 1 pW Epilieraufsatz für Achseln/Bikinizone: 70 dB (A) bei 1 pW Rasieraufsatz: 63 dB (A) bei 1 pW Fußpflegeaufsatz: 64 dB (A) bei 1 pW

Dieses Gerät ist ausschließlich für die private Verwendung vorgesehen.



## Benutzerinformation zur Sammlung und Entsorgung von veralteten Geräten und benutzten Batterien



Diese Symbole auf den Produkten, Verpackungen und/oder Begleitdokumenten bedeuten, dass benutzte elektrische und elektronische Produkte und Batterien nicht in den allgemeinen Hausmüll gegeben werden sollen. Bitte bringen Sie diese alten Produkte und Batterien zur Behandlung, Aufarbeitung bzw. zum Recycling gemäß Ihrer Landesgesetzgebung und den Richtlinien 2002/96/EG und 2006/66/EG zu Ihren zuständigen Sammelpunkten.

Indem Sie diese Produkte und Batterien ordnungsgemäß entsorgen, helfen Sie dabei, wertvolle Ressourcen zu schützen und eventuelle negative Auswirkungen auf die menschliche Gesundheit und die Umwelt zu vermeiden, die anderenfalls durch eine unsachgemäße Abfallbehandlung auftreten können.

Wenn Sie ausführlichere Informationen zur Sammlung und zum Recycling alter Produkte und Batterien wünschen, wenden Sie sich bitte an Ihre örtlichen Verwaltungsbehörden, Ihren Abfallentsorgungsdienstleister oder an die Verkaufseinrichtung, in der Sie die Gegenstände gekauft haben.

Gemäß Landesvorschriften können wegen nicht ordnungsgemäßer Entsorgung dieses Abfalls Strafgeelder verhängt werden.



### Für geschäftliche Nutzer in der Europäischen Union

Wenn Sie elektrische oder elektronische Geräte entsorgen möchten, wenden Sie sich wegen genauerer Informationen bitte an Ihren Händler oder Lieferanten.

### [Informationen zur Entsorgung in Ländern außerhalb der Europäischen Union]

Diese Symbole gelten nur innerhalb der Europäischen Union. Wenn Sie solche Gegenstände entsorgen

möchten, erfragen Sie bitte bei den örtlichen Behörden oder Ihrem Händler, welches die ordnungsgemäße Entsorgungsmethode ist.



Cd

### Hinweis zum Batteriesymbol (unten zwei Symbolbeispiele):

Dieses Symbol kann in Kombination mit einem chemischen Symbol verwendet werden. In diesem Fall erfüllt es die Anforderungen derjenigen Richtlinie, die für die betreffende Chemikalie erlassen wurde.

# Panasonic

Mode d'emploi  
Épilateur (domestique)

Modèle No ES-ED90/ES-ED70/ES-ED50/ES-ED20

## Table des matières

<b>Consignes de sécurité .....</b>	<b>48</b>	<b>Nettoyage .....</b>	<b>59</b>
<b>Usage prévu .....</b>	<b>52</b>	<b>Remplacement de la grille extérieure .....</b>	<b>60</b>
<b>Étapes rapides pour l'épilation .....</b>	<b>52</b>	<b>Remplacement de la lime.....</b>	<b>60</b>
<b>Identification de l'appareil .....</b>	<b>53</b>	<b>Dépannage .....</b>	<b>61</b>
<b>Conseils pour une meilleure épilation.....</b>	<b>54</b>	<b>Durée de vie de la batterie .....</b>	<b>63</b>
<b>Charge .....</b>	<b>54</b>	<b>Extraction de la pile rechargeable intégrée.....</b>	<b>63</b>
<b>Avant utilisation.....</b>	<b>55</b>	<b>Garantie .....</b>	<b>63</b>
<b>Épilation .....</b>	<b>56</b>	<b>Spécifications .....</b>	<b>63</b>
<b>Rasage.....</b>	<b>57</b>		
<b>Soin des pieds .....</b>	<b>57</b>		

Merci d'avoir choisi ce produit Panasonic.

Avant de faire fonctionner cet appareil, veuillez lire toutes les instructions et les conserver pour une utilisation ultérieure.

## Avertissement

- Cet appareil peut être utilisé par des enfants d'au moins 8 ans et des personnes aux capacités physiques, sensorielles ou mentales réduites ou manquant d'expérience et de connaissances s'ils sont sous surveillance ou si des instructions leur ont été données concernant l'utilisation de l'appareil d'une manière sûre et s'ils comprennent les dangers impliqués. Les enfants ne doivent pas jouer avec l'appareil. Les procédures de nettoyage et d'entretien ne doivent pas être effectuées par des enfants sans surveillance.
- Le cordon d'alimentation ne peut pas être remplacé. Si le cordon est endommagé, l'adaptateur CA doit être mis au rebut.

## ► Utilisation de la tête d'épilation

- L'appareil peut être utilisé en épilation sèche ou mouillée. Le symbole suivant représente **une épilation humide**. Il signifie que la tête d'épilation/tête de rasage peut être utilisée dans un bain ou sous la douche.



## ► Utilisation de la tête pédicure

- Le symbole suivant représente **une tête pédicure lavable**. Ce symbole indique que le corps peut être nettoyé sous l'eau.



- Débrancher le corps de l'adaptateur CA avant de le nettoyer dans l'eau.

## Consignes de sécurité

Afin de réduire le risque de blessure, de choc électrique, d'incendie, de dysfonctionnement ou de dégâts à l'équipement ou à la propriété, respectez toujours les consignes de sécurité suivantes.

### Explication des symboles

Les symboles suivants sont utilisés pour répertorier et décrire le niveau de risque, de blessures et de dommages à la propriété pouvant être causés lorsque les consignes sont ignorées et que l'appareil n'est pas utilisé de manière conforme.

#### **DANGER**

Signale un danger potentiel pouvant entraîner des blessures graves ou la mort.

#### **AVERTISSEMENT**

Signale un danger potentiel qui peut entraîner des blessures graves ou la mort.

#### **ATTENTION**

Signale un danger susceptible d'entraîner des blessures mineures.

Les symboles suivants sont utilisés pour répertorier et décrire le type de consignes à observer.



Ce symbole est utilisé pour avertir les utilisateurs qu'il s'agit d'une procédure de fonctionnement spécifique qui ne doit pas être effectuée.



Ce symbole est utilisé pour avertir les utilisateurs qu'il s'agit d'une procédure de fonctionnement spécifique qui doit être suivie afin de pouvoir utiliser l'appareil en toute sécurité.



## **DANGER**

**Ce produit dispose d'une batterie rechargeable intégrée. Ne pas la jeter dans le feu ni l'exposer à la chaleur. Ne pas la charger, ni l'utiliser ou la soumettre à des températures élevées.**



- Tout manquement à ce qui précède peut entraîner une surchauffe, une inflammation ou une explosion de l'appareil.



## **AVERTISSEMENT**

**Ne pas le ranger dans un endroit à portée des enfants. Ne pas les laisser l'utiliser.**



- Ceci pourrait provoquer un accident ou des blessures dues à l'ingestion accidentelle de la lame intérieure, brosse, etc.

**Ne jamais démonter l'appareil, sauf lors de sa mise au rebut.**



- Ceci pourrait provoquer un incendie, un choc électrique ou des blessures.

**Ne pas modifier, ni réparer l'appareil.**



- Ceci pourrait provoquer un incendie, un choc électrique ou des blessures. Contacter un centre de service agréé pour les réparations (remplacement de la batterie, etc.).

**Ne pas utiliser un régime nominal supérieur à celui de la prise ou du câble secteur.**



- Un dépassement du régime nominal en connectant une quantité trop importante de fiches dans une prise secteur peut entraîner un incendie dû à une surchauffe.





**Ne pas endommager ni modifier, ni plier excessivement, ni tirer, ni tordre le cordon d'alimentation. Et ne pas placer d'objet lourd sur le cordon d'alimentation, ni le pincer.**

- Ceci pourrait provoquer un choc électrique ou un incendie dû à un court-circuit.



**Ne jamais utiliser l'appareil si l'adaptateur CA est endommagé ou si la fiche n'est pas correctement insérée dans une prise secteur.**

- Ceci pourrait provoquer un choc électrique ou un incendie dû à un court-circuit.



**Ne pas brancher l'adaptateur à une prise secteur ou le débrancher avec les mains humides.**

- Ceci pourrait entraîner un choc électrique ou des blessures.



**Ne pas tremper l'adaptateur CA dans l'eau ou le nettoyer avec de l'eau.**

- Ceci pourrait provoquer un choc électrique ou un incendie dû à un court-circuit.



**Ne jamais utiliser l'adaptateur CA dans une salle de bains ou une douche.**

- Ceci pourrait provoquer un choc électrique ou un incendie dû à un court-circuit.



**Ne pas utiliser un autre adaptateur que l'adaptateur CA fourni. Et ne pas charger un autre produit à l'aide de l'adaptateur CA fourni.**

- Ceci pourrait entraîner des brûlures ou un incendie dues à un court-circuit.

**Cesser immédiatement d'utiliser l'appareil et retirer l'adaptateur en cas d'anomalie ou de défaillance. Une utilisation de l'appareil dans de telles conditions pourrait provoquer un incendie, un choc électrique ou des blessures.**

**<En cas d'anomalie ou de défaillance>**

- L'unité principale, l'adaptateur ou le cordon d'alimentation est déformé ou anormalement chaud.

- L'unité principale, l'adaptateur ou le cordon d'alimentation sent le brûlé.

- Un bruit anormal est constaté au cours de l'utilisation ou du chargement de l'unité principale, de l'adaptateur ou du cordon d'alimentation.

- Faire immédiatement vérifier ou réparer l'appareil dans un centre de service agréé.



**Insérer complètement l'adaptateur ou la fiche de l'appareil.**

- Sinon, ceci pourrait provoquer un incendie, un choc électrique ou des brûlures.



**Veiller à utiliser du CA 100 – 240 V.**

- Sinon, ceci pourrait provoquer un incendie, un choc électrique ou des brûlures.



**Toujours débrancher l'adaptateur de la prise secteur avant de le nettoyer.**

- Sinon, ceci pourrait provoquer un choc électrique ou des blessures.



**Nettoyer régulièrement la fiche d'alimentation et la fiche de l'appareil pour éviter l'accumulation de poussière.**

- Sinon, ceci pourrait provoquer un incendie dû à un défaut d'isolement provoqué par l'humidité.

Débrancher l'adaptateur et l'essuyer avec un chiffon sec.



## **ATTENTION**

-  **Ne pas trop serrer le cordon d'alimentation en l'enroulant autour de l'adaptateur avant de le ranger.**  
- Le cordon d'alimentation pourrait s'endommager et provoquer un incendie dû à un court-circuit.

---

-  **Ne pas le laisser tomber ou le soumettre à un choc.**  
- Ceci pourrait provoquer des blessures.

---

-  **Ne pas permettre que des broches ou des déchets adhèrent à la fiche d'alimentation ou à la fiche de l'appareil.**  
- Ceci pourrait provoquer un choc électrique ou un incendie dû à un court-circuit.

---

-  **Ne pas appuyer trop fort sur la lame en utilisant la tête de rasage.**  
- Ceci pourrait endommager l'appareil et par conséquent blesser la peau.

---

-  **Ne pas toucher la section de la lame (section métallique) de la lame intérieure.**  
- Vos mains pourraient se blesser.

---

-  **Ne pointez pas en continu la lumière en direction de vos yeux.**  
- Cela pourrait vous éblouir.

---

-  **Ne pas mettre l'appareil en MARCHÉ sans que la tête soit fixée.**  
- Ceci pourrait entraîner une blessure au doigt ou provoquer l'enchevêtrement des cheveux ou des vêtements et endommager l'appareil.

---

-  **Ne pas utiliser sans l'embout.**  
- Ceci pourrait entraîner des blessures sur la peau ou provoquer l'enchevêtrement des cheveux ou des vêtements et endommager l'appareil.

 **Ne jamais appuyer trop fort sur la peau, éviter de repasser sur une même zone ou de faire des mouvements par à-coups.**

- Ceci pourrait entraîner des blessures, une inflammation de la peau ou des douleurs intenses.

 **Ne pas utiliser la tête d'épilation jambes/bras pour épiler les aisselles et la ligne du maillot.**

- Ceci pourrait entraîner des blessures ou une inflammation de la peau.

**Ne pas utiliser l'appareil dans les cas suivants:**

- Avant ou pendant la menstruation, une grossesse ou pendant le mois suivant l'accouchement
- Sur une peau bronzée
- Si vous n'êtes pas bien ou que vous ressentez une anomalie sur votre peau ou votre corps
- Une utilisation dans de tels cas pourrait sensibiliser la peau ou provoquer une inflammation, des saignements ou des douleurs intenses.

**Ne pas utiliser l'appareil dans les parties du corps suivantes:**

- Sur une peau présentant des blessures, une éruption, des grains de beauté, des hématomes, des verrues, de l'acné, etc.
- Sur le visage, les organes génitaux et la région génitale ou les cuisses
- La partie intérieure du haut des bras et des zones fragiles (genoux, coudes) où la peau est plus sensible
- Ceci pourrait entraîner des blessures, une inflammation de la peau ou des saignements.



**Les personnes suivantes ne doivent pas utiliser cet appareil:**

- Les personnes souffrant de dermatite atopique ou d'éruptions cutanées et d'autres maladies de la peau
- Les personnes souffrant de diathésis allergique ou les personnes avec une peau qui s'irrite facilement au contact des cosmétiques, des vêtements, des métaux, etc.
- Les personnes dont les plaies ont tendance à suppurer facilement
- Les personnes qui souffrent de varices, de diabète, d'hémophilie, etc.
- Les personnes qui ont des difficultés à stopper les saignements
- Les personnes qui ont souffert de problèmes cutanés (suppuration, inflammation, etc.) dus à l'épilation (épilation à la pince, dépilation, épilation à la cire, etc.)
- Une utilisation dans de tels cas pourrait sensibiliser la peau ou provoquer une inflammation, des saignements ou des douleurs intenses.



**Ne pas utiliser l'appareil de la manière suivante:**

- Le fait d'utiliser l'appareil juste avant d'aller nager ou de se baigner dans la mer (attendre au moins deux jours avant d'effectuer ce genre d'activité)
- Juste avant de prendre un bain
- Le partager avec votre famille ou d'autres personnes
- Pratiquer un sport extrême ou faire des exercices juste après l'épilation
- Ceci pourrait entraîner une infection ou une inflammation due à une bactérie pénétrant dans le corps au travers des pores.



**Ne pas limer des manières suivantes:**

- Limer trop profondément
- Limer la peau ramollie
- Limer la peau durcie si vous souffrez d'une affection dans la zone à proximité de vos ongles de pieds
- Utiliser la tête pédicure dans le bain
- Le partager avec votre famille ou d'autres personnes
- Ceci pourrait entraîner des blessures, une inflammation de la peau, des saignements ou d'autres troubles ou une dégradation de ces symptômes.



**Débranchez l'adaptateur de la prise secteur lorsqu'il n'est pas en charge.**



- Sinon, ceci pourrait provoquer un choc électrique ou un incendie dû à une fuite électrique résultant d'une détérioration de l'isolement.

**Débranchez l'adaptateur ou la fiche de l'appareil en les maintenant plutôt qu'en tirant sur le cordon d'alimentation.**



- Un débranchement en tirant sur le cordon d'alimentation peut entraîner un choc électrique ou des blessures.

**Avant d'utiliser l'appareil, vérifiez que la grille de protection, le disque, la lame et l'embout ne présentent pas de déformations, de fissures et de dommages.**



- Sinon, vous pourriez vous blesser.

**La grille de protection se déforme facilement, veuillez donc la ranger avec le capuchon de protection fixé.**



- Sinon, ceci pourrait entraîner une déformation de la grille de protection ou l'endommager et par conséquent blesser votre peau.

**Si des problèmes cutanés persistent pendant 2 jours ou plus suivant le traitement, ne plus utiliser l'unité et prendre contact avec un dermatologue.**



- Sinon, les symptômes pourraient s'aggraver.

**Lors de l'utilisation de l'appareil pour limer, faites attention au sens dans lequel se déplace le corps principal de l'appareil.**



- Une rotation de la lime pourrait entraîner un déplacement du corps de l'appareil dans un sens inattendu et blesser la peau.

GB
D
F
I
E
NL
P
N
S
DK
FIN
PL
CZ
SK
RO
H
TR



- **Les personnes souffrant de diabète, d'une mauvaise circulation sanguine au niveau des pieds, de démangeaisons, de douleur ou d'une chaleur excessive au niveau des pieds doivent consulter leur médecin avant d'utiliser la tête pédicure.**



- **Si la peau semble anormale après le limage, arrêtez l'utilisation de la tête pédicure et consultez un dermatologue.**

- **Limez petit à petit la peau durcie pendant quelques jours.**
- **N'utilisez pas le produit pour limer autre chose que des durillons et de la peau dure sous les pieds.**

- Ceci pourrait entraîner des blessures, une inflammation de la peau, des saignements ou d'autres troubles de la peau ou une dégradation de ces symptômes.



#### **Utilisez uniquement pour l'usage prévu.**

- Sinon, vous pourriez vous blesser.

#### **Appliquer doucement la grille de protection sur la peau à un angle de 90°.**



- Sinon, ceci pourrait entraîner des blessures sur la peau ou provoquer l'enchevêtrement des cheveux ou des vêtements et endommager l'appareil.

### **Usage prévu**

- Ne pas utiliser de diluant à peinture, de benzène, d'alcool, etc. pour nettoyer l'appareil. Sinon, ceci pourrait provoquer une défaillance, des fissures ou une décoloration du corps principal de l'appareil. Essuyer avec un chiffon imbibé d'eau savonneuse et bien essorer.
- Tenez l'appareil à l'écart des lavabos, des salles de bains ou de toute autre zone très humide où il pourrait être mouillé ou exposé à l'humidité après usage.

52

- Tenez l'appareil à l'écart d'endroits où il est exposé à des températures élevées ou à la lumière directe du soleil.
- Assurez-vous de toujours remettre le capuchon de protection sur la tête d'épilation/tête pédicure et le peigne pour le maillot sur la tête de rasage.

### **Étapes rapides pour l'épilation**

**1 Charge**  
(⇒ Page 54)

**2 Sélection de la tête**  
(⇒ Page 55)

**3 Épilation**  
(⇒ Page 56)

## Identification de l'appareil

### A Capuchon de protection pour les jambes/les bras

### B Tête d'épilation corps

### C Accessoire protecteur de peau (→ Page 54)

- ① Grille de protection
- ② Bouton de libération du capuchon
- ③ Embout

### D Tête d'épilation jambes/bras

- ④ Disques d'épilation

### E Capuchon de protection pour les aisselles/la ligne de bikini

### F Tête d'épilation aisselles/ligne du maillot

- ⑤ Grille de protection (pièce métallique à l'extérieur)
- ⑥ Bouton de libération de l'embout
- ⑦ Embout
- ⑧ Disques d'épilation (internes)

### G Peigne pour le maillot (→ Page 55)

### H Tête de rasage

- ⑨ Grille extérieure
- ⑩ Tondeuse
- ⑪ Levier de la tondeuse escamotable
- ⑫ Embout
- ⑬ Lame intérieure
- ⑭ Bouton de libération de l'embout

### I Capuchon de protection pour la tête pédicure

### J Tête pédicure

- ⑮ Lime
- ⑯ Bouton de libération de l'embout
- ⑰ Embout

### K Corps

- ⑱ Bouton de libération de la tête
- ⑲ Diode électroluminescente
- ⑳ Voyant vert du mode doux
- ㉑ Commutateur d'alimentation
- ㉒ Voyant de charge
- ㉓ Prise

### L Adaptateur CA (RE7-77) (La forme de l'adaptateur CA est différente suivant la région.)

- ㉔ Adaptateur
- ㉕ Fiche d'alimentation
- ㉖ Cordon d'alimentation
- ㉗ Fiche de l'appareil

### Accessoires

### M Brosse de nettoyage

### N Pochette

Accessoires	ES-ED90	ES-ED70	ES-ED50	ES-ED20
Capuchon de protection pour les jambes/les bras [A]	✓	✓	✓	—
Capuchon de protection pour les aisselles/la ligne de bikini [E]	✓	✓	—	—
Peigne pour le maillot [G]	✓	✓	✓	—
Capuchon de protection pour la tête pédicure [I]	✓	—	—	—
Tête d'épilation corps [B]	✓	✓	✓	✓
Accessoire protecteur de peau [C]	✓	✓	✓	—
Tête d'épilation aisselles/ligne du maillot [F]	✓	✓	—	—
Tête de rasage [H]	✓	✓	✓	—
Tête d'épilation jambes/bras [D]	✓	✓	✓	✓
Tête pédicure [J]	✓	—	—	—
Pochette [N]	✓	✓	✓	—



## Conseils pour une meilleure épilation

L'épilation n'est pas permanente, c'est pourquoi nous recommandons qu'après la 2ème utilisation vous épiliez les aisselles environ **une fois par semaine** et les bras et jambes **une fois toutes les deux semaines**.

### <Pour les débutants ou ceux qui ont la peau sensible>

Lors de la première épilation, ou lors de l'utilisation sur une peau sensible, nous recommandons d'utiliser l'accessoire protecteur de peau. (ES-ED90/70/50)

L'accessoire protecteur de peau possède une grille de protection qui permet une épilation toute en douceur, en retirant les poils tout en maintenant la peau afin de réduire la douleur.

- Nous recommandons aussi d'utiliser le mode doux.

(➔ Page 55)

### 1. Ôtez la tête d'épilation corps

[B].

### 2. Fixez l'accessoire protecteur de peau [C] (ES-ED90/70/50).

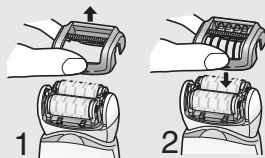

- Appliquez l'épilateur à un angle de 90° par rapport à votre peau. Assurez-vous toujours que l'appareil est en contact avec la peau et appuyez légèrement tout en le déplaçant **lentement** à rebrousse-poil.

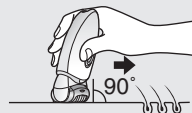

- Masser votre corps avec une éponge peut vous aider à prévenir la pousse des poils.
- Une rougeur peut apparaître après l'utilisation. Une serviette froide peut apaiser une douleur ou une éruption cutanée.
- Si votre peau devient sèche après l'épilation, nous recommandons d'appliquer une lotion humidifiante deux jours après l'épilation.
- Assurez-vous que votre peau est propre avant et après utilisation.

54

## Charge

Pour une meilleure performance, chargez complètement l'appareil avant l'utilisation.

Vous ne pouvez pas utiliser l'appareil pendant qu'il se recharge.

### Durée de charge = environ 1 heure

L'épilateur peut fonctionner pendant approximativement 30 minutes (40 minutes lors de l'utilisation de l'accessoire protecteur de peau) après 1 heure de charge. (Cela diffère en fonction de la température.)

### Branchez l'adaptateur CA à l'épilateur (a) et à une prise murale (b).

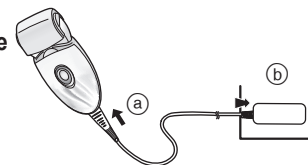

- La température ambiante recommandée pour la charge est de 15 – 35 °C. Les performances de la batterie peuvent se dégrader ou la batterie risque de ne pas se charger en cas de températures extrêmement basses ou élevées.

Pendant le chargement



Un voyant rouge s'allume.

Une fois le chargement terminé



Le voyant rouge s'éteint.

Recharge anormale



Clignote deux fois par seconde.

- La durée de charge peut diminuer suivant la capacité de charge.
- Une fois la charge terminée, positionnez le commutateur d'alimentation en marche sur MARCHE. L'épilateur est totalement chargé lorsque le voyant de charge s'allume puis s'éteint au bout de 5 secondes. Ceci signifie que l'épilateur est complètement rechargé.

- Le fait de laisser la batterie en état de charge, n'affectera pas ses performances.
- Lorsque vous chargez l'épilateur pour la première fois ou s'il n'a pas été utilisé pendant plus de 6 mois, le temps de charge de l'épilateur peut augmenter ou le voyant de charge risque de ne pas s'allumer pendant quelques minutes. Il finira par s'allumer s'il reste branché.

## Avant utilisation

### Changement de la tête

**1** Ôtez la tête tout en tenant le bouton de libération de la tête enfoncé.

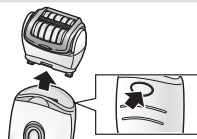

**2** Appuyez sur la tête jusqu'à ce qu'un déclic se produise.



### Utilisation du peigne pour le maillot ES-ED90/70/50

Placez le peigne pour le maillot sur la tête de rasage et levez la tondeuse.

- Lorsque le peigne pour le maillot est en place, assurez-vous qu'il soit en contact étroit avec la peau.

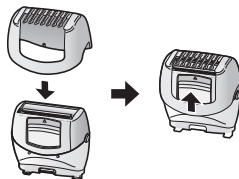

### Longueur de poil recommandée pour l'épilation

Coupez vos poils avant une première épilation ou si vous ne vous êtes pas épilée depuis longtemps. L'épilation est plus facile et moins douloureuse quand les poils sont courts.

#### <Diode électroluminescente>

La fonction lumière s'allume lorsque l'épilateur est en marche. Elle permet d'éclairer la surface de la peau pour mieux détecter les poils courts/fins.

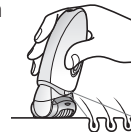

#### <Sélection du mode>

La sélection du mode passera dans l'ordre de «Normal» → «Doux» → à «ARRÊT» chaque fois qu'une pression est appliquée sur le commutateur d'alimentation.

##### Normal

En mode Normal, l'épilation est réalisée dans un court laps de temps avec une vitesse de rotation rapide du disque.

##### Doux

Le mode Doux va contrôler la vitesse de rotation des disques et minimiser l'irritation lors de l'épilation.

- Le voyant vert s'allume lorsque vous utilisez le mode Doux.

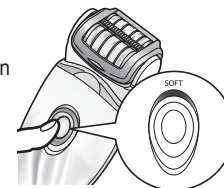

##### ARRÊT

L'appareil sera mis à l'ARRÊT.

GB

D

F

I

E

NL

P

N

S

DK

FIN

PL

CZ

SK

RO

H

55

## Épilation

### Zones convenant à l'épilation



L'épilateur peut être utilisé sur les zones .

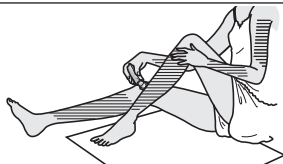



### ES-ED90/70

L'épilateur peut être utilisé sur les zones .

Avant d'épiler la ligne du maillot, mettez votre maillot de bain ou votre culotte, etc. et vérifiez les zones que vous souhaitez épiler.



- L'utilisation de l'épilateur sur d'autres zones que celles indiquées   pourrait être douloureuse ou provoquer des problèmes de peau.

### Zones ne convenant pas à l'épilation

L'épilateur ne doit pas être utilisé dans la partie intérieure du haut des bras et des zones fragiles (genoux, coudes) où la peau est plus sensible.



## Épilation à sec

Avant l'épilation, séchez bien votre peau.

**Sélectionnez le mode en appuyant sur le commutateur d'alimentation [K 21]. (➡ Page 55)**

## Épilation mouillée/mousse

L'épilation mouillée (épilation après avoir mouillé la peau et l'épilateur et appliqué de la mousse) assure une épilation tout en douceur.

### 1 Mouillez votre peau.

### 2 Mouillez les disques et mettez une petite quantité de gel douche liquide sur les disques.

- Utilisez toujours du gel douche lors d'une épilation sur peau mouillée.
- Rincez tout le gel douche restant sur vos mains.



### 3 Sélectionnez le mode en appuyant sur le commutateur d'alimentation [K 21]. (➡ Page 55)

- Un flux de mousse se diffuse. La mousse permet à l'épilateur de mieux glisser, il peut donc se déplacer plus rapidement.



- Nous conseillons d'utiliser l'appareil à une température ambiante comprise entre 5 et 35 °C. En dehors de cette plage, il risque de ne plus fonctionner.



### <Épilation des jambes ou des bras>



Vers le haut en partant du bas de la jambe. De l'intérieur vers l'extérieur du bras.



### <Épilation des aisselles ou de la ligne de maillot>

ES-ED90/70



Déplacez l'appareil dans tous les sens car les poils des aisselles/de la ligne de bikini poussent dans différentes directions.

Tendez la peau avec vos doigts et déplacez lentement l'appareil de l'intérieur vers l'extérieur à contre sens de la pousse des poils.



## Rasage ES-ED90/70/50

### Rasage à sec

Avant de raser, séchez bien votre peau.

- 1 Fixez la tête de rasage [H].**
  - Vérifiez que le peigne pour le maillot [G] est détaché.
- 2 Vérifiez que la grille extérieure n'est pas déformée ni endommagée.**
- 3 Sélectionnez le mode en appuyant sur le commutateur d'alimentation [K(2)]. (➡ Page 55)**

- Appuyez délicatement afin que toute la lame soit en contact étroit avec la peau et que la surface de la lame ne bouge pas vers le haut ou vers le bas.

### Rasage mouillé/mousse

La mousse de savon rend la peau glissante et permet de raser plus près.

- 1 Fixez la tête de rasage [H].**
  - Vérifiez que le peigne pour le maillot [G] est détaché.
- 2 Vérifiez que la grille extérieure n'est pas déformée ni endommagée.**
- 3 Humidifiez votre peau et mettez de la mousse de gel douche sur votre peau.**
  - Ne pas utiliser de crème à raser, de crème ou de lotion pour la peau, car les lames pourraient s'encrasser.
- 4 Sélectionnez le mode en appuyant sur le commutateur d'alimentation [K(2)]. (➡ Page 55)**

## Soin des pieds ES-ED90

### Le soin des pieds de base

N'utilisez pas le produit pour limer autre chose que des durillons et de la peau dure sous les pieds.



### <Utilisation>

#### Durillon

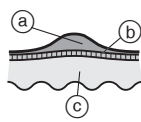

Un durillon se compose d'une couche durcie qui se forme suite à une pression ou à des frottements répétés.

- (a) Couche durcie
- (b) Épiderme
- (c) Derme

### <Utilisation à éviter>

#### Cloque

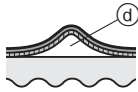

Une cloque est une petite poche se formant sous l'épiderme remplie d'eau et de la taille d'un haricot provoqué par la frottement des chaussures sur la peau ou des exercices à la barre fixe, etc. Il est provoqué par un stimulus soudain de la peau.

(d) Liquide

#### Cor

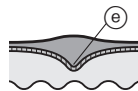

Un cor se forme lorsqu'une couche durcie s'épaissit et s'étend profondément dans le derme. L'application d'une pression sur un cor stimule les nerfs et peut être très douloureuse.

(e) Noyau

#### Verrue



Une verrue est une zone élevée provoquée par un virus ayant pénétré dans une blessure et ayant provoqué une multiplication des cellules. Des bosses de couleur sombre peuvent être visibles et la zone concernée peut être légèrement douloureuse.

### Précautions lors du limage

Avant utilisation

Après usage

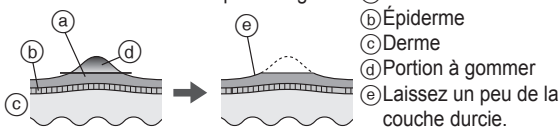

• Limer une zone trop profondément peut provoquer des douleurs ou des inflammations.

58

• Limer intensément une zone peut provoquer la formation de durillons encore plus grands. Vous devez donc vous assurer de laisser une partie de la couche durcie.

### Utilisation de la tête pédicure

- La tête pédicure ne peut pas être utilisée dans le bain ou sous la douche.
- Veillez à recharger complètement l'appareil avant usage.
- Nous vous recommandons d'utiliser le produit dans les 30 minutes qui suivent le bain ou la douche. Une fois les pieds propres, essuyez toute trace d'eau sur la peau. (Chaque utilisation doit durer environ 10 minutes (5 minutes sur chaque pied, 10 minutes au total sur les deux pieds))

#### 1 Positionnez la tête pédicure [1].

- Poussez fermement jusqu'à ce que vous entendiez un déclic.

#### 2 Appuyez une fois sur le commutateur d'alimentation [K(2)].

- Le mode Normal est recommandé pour la vitesse de rotation. (➡ Page 55)

#### 3 Mettez la tête pédicure en contact avec la peau et commencez à limer.

- Le limage en un seul endroit pendant longtemps peut provoquer de la chaleur due à la friction. Pour éviter cela, veillez à modifier légèrement la position de limage lors de l'utilisation.
- Le limage doit être effectué une fois toutes les deux semaines.

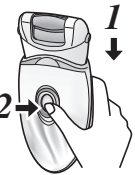



## Conseils pour déplacer la tête pédicure

### Plantes



### Talons

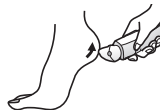

### Côtés du pied

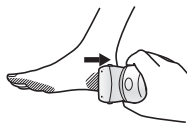

### Orteils et petites zones

Utilisez la main libre pour soutenir le limage.

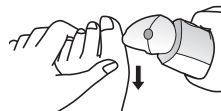

## Nettoyage

- Nettoyez toujours les embouts, les accessoires tête d'épilation corps/protecteur de peau et les disques après usage pour des raisons d'hygiène.
- Eteignez et débranchez l'appareil avant de le nettoyer.
- Faites attention à ne pas endommager la grille de protection, l'embout, la tête d'épilation corps et l'accessoire protecteur de peau pendant le nettoyage.

## Nettoyage à sec [B C D F H]

### Tête d'épilation/Tête de rasage

1. Soulevez l'embout, les accessoires tête d'épilation corps/protecteur de peau tout en tenant le bouton de libération de l'embout [B C ②]/ le bouton de libération du capuchon de l'embout [F ⑥] ou retirez l'embout en poussant le bouton de libération de l'embout [H ⑭].

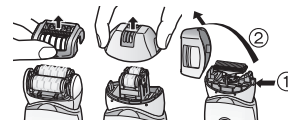

2. Nettoyez l'accessoire protecteur de peau [C], la tête d'épilation [D, F] et la tête de rasage [H] à l'aide de la brosse de nettoyage [M].

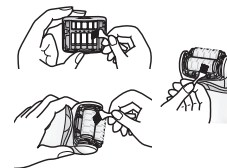

## Nettoyage à l'eau [B C D F H J]

### Tête d'épilation/Tête de rasage

1. Mouillez les disques ainsi que les lames et mettez du savon à main liquide sur l'ensemble.
2. Mettez l'appareil sous tension et mouillez les disques et les lames pour former de la mousse.



### 3. Lavez la tête à l'eau pour enlever les poils.

- Ne pas utiliser de l'eau chaude.
- Si le savon n'est pas complètement rincé, un dépôt blanc risque de s'accumuler et d'empêcher les disques et les lames de se déplacer correctement.
- Rincez la tête de rasage avec l'embout retiré.



### 4. Actionnez l'interrupteur pour mettre l'appareil hors tension, essuyez l'appareil avec un chiffon sec et séchez-le bien.

#### Tête pédicure

1. Appliquez du savon liquide sur la partie centrale de la lime.
2. Versez une petite quantité d'eau sur la lime et activez le commutateur de mise en marche.
3. Rincez bien à l'eau froide ou tiède pour ôter toutes les peaux mortes.
4. Après avoir désactivé le commutateur de mise en marche, retirez l'embout et rincez l'intérieur.
5. Essuyez avec un chiffon sec et faites sécher dans un endroit bien aéré.

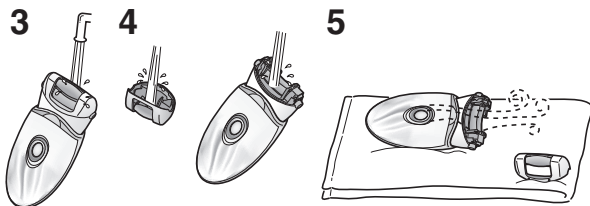

### Remplacement de la grille extérieure

Il est recommandé de remplacer la grille extérieure **(H ⑨)** tous les ans et la lame interne **tous les deux ans**. Retirez la grille extérieure de la tête de rasage **(H ⑩)** uniquement au moment de son remplacement.

1. **Tout en appuyant délicatement sur la grille extérieure avec les doigts, utilisez un ongle pour libérer le panneau en plastique (b) situé sur la lame des crochets (a) situés à l'intérieur de l'embout.**
2. **La nouvelle grille extérieure doit être légèrement pliée et poussée à l'intérieur jusqu'à ce qu'elle s'accroche à l'embout.**

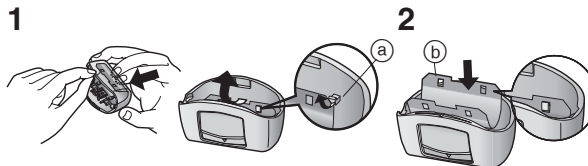

### Remplacement de la lime

La durée de vie de la lime est d'environ 1 an (en considérant une seule utilisation toutes les 2 semaines pendant environ 10 minutes). Nous vous recommandons de remplacer la lime environ une fois par an.

1. **Appuyez avec le doigt et libérez la lime.**
2. **Alignez la partie profilée □ avec le repère latéral ■ et poussez.**

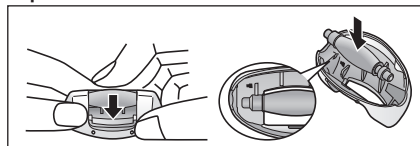



## Dépannage

Problème	Cause possible	Action
L'appareil ne fonctionne pas.	▶ Il n'est pas chargé.	▶ Chargez complètement l'appareil.
	▶ Le commutateur est sur MARCHE et l'adaptateur est branché à la prise secteur.	▶ La charge n'est possible que s'il est branché sur une prise secteur. Utilisez-le lorsqu'il n'est pas branché à la prise secteur.
	<b>Lors de l'épilation</b> ▶ La grille de protection ou les disques sont déformés, fissurés ou endommagés.	▶ Faites-le réparer dans un centre de service agréé.
	<b>Lors de l'épilation ou du rasage</b> ▶ Des dépôts de poils se sont accumulés.	▶ Nettoyez les dépôts de poils.
<b>Lors d'un soin pédicure</b>	▶ Du gel douche est présent sur les disques et la lame.	▶ Ôtez-le en les trempant dans l'eau chaude.
	▶ L'embout n'est pas bien fixé.	▶ Refixez-le.
La durée d'utilisation se réduit.	▶ L'appareil n'est pas utilisé à la température recommandée.	▶ Utilisez-le à la température recommandée comprise entre 5 et 35 °C.
	<b>Lors de l'épilation</b> ▶ L'appareil exerce une pression trop forte sur la peau.	▶ Appliquez-le doucement sur la peau.
	▶ Il n'est pas complètement chargé	▶ Chargez complètement l'appareil.
Impossible d'éliminer les poils.	▶ L'appareil est utilisé sur des poils longs.	▶ Utilisez de préférence sur des poils d'environ 2 à 3 mm de long.
	▶ La manière dont l'unité est appliquée ou déplacée n'est pas correcte.	▶ Référez-vous à la page 57.
Le poil est dru.	<b>Lors de l'épilation</b>	▶ Appliquez-le doucement sur la peau.
L'appareil s'est arrêté en cours de fonctionnement.		
L'appareil ne retire pas les poils aussi bien qu'avant.	▶ Il n'est pas complètement chargé	▶ Chargez complètement l'appareil.
	▶ Des dépôts de poils se sont accumulés.	▶ Nettoyez les dépôts de poils.
	▶ La grille de protection ou les disques sont déformés, fissurés ou endommagés.	▶ Faites-le réparer dans un centre de service agréé.



Problème		Cause possible	Action
L'appareil ne coupe pas aussi bien qu'avant.	<b>Lors du rasage</b>	▶ Des dépôts de poils se sont accumulés.	▶ Nettoyez les dépôts de poils.
		▶ La lame est déformée.	▶ Remplacez la lame. Indication de remplacement: Grille extérieure: Environ 1 an Lame intérieure: Environ 2 ans
		▶ La lame est usée.	▶ Remplacez la lame. Indication de remplacement: Environ 1 an
Impossible de limer.	<b>Lors d'un soin pédicure</b>	▶ La lime est usée.	▶ Essayez de l'utiliser en mode Normal.
Impossible d'éliminer les odeurs.		▶ L'appareil est utilisé en mode Doux.	▶ Trempez la lime dans l'eau pendant environ 24 heures avant de la nettoyer.
		▶ Est-il encore sale?	

## Durée de vie de la batterie

La durée de vie de la batterie est de 3 ans si elle est chargée environ une fois par semaine. Vous ne devez pas remplacer les piles de cet épilateur vous-même. Faites remplacer la batterie par un service après-vente agréé.

## Extraction de la pile rechargeable intégrée

**Retirez la batterie intégrée rechargeable lors de la mise au rebut de l'épilateur.**

Veillez vous assurer que la batterie est mise au rebut dans un endroit officiellement prévu à cet effet, le cas échéant.

Cette figure doit seulement être utilisée pour la mise au rebut de l'épilateur, et non pour le réparer. Si vous démontez vous-même l'épilateur, il ne sera plus étanche, ce qui peut causer un dysfonctionnement.

- Débranchez le cordon d'alimentation de l'épilateur avant de retirer la batterie.
- Appuyez sur le commutateur d'alimentation pour mettre l'appareil sous tension, puis laissez-le sous tension jusqu'à ce que la pile soit entièrement déchargée.
- Effectuez les étapes de ① à ⑤, puis surélevez la batterie, et retirez-la.
- Faites attention à ne pas court-circuiter la pile.

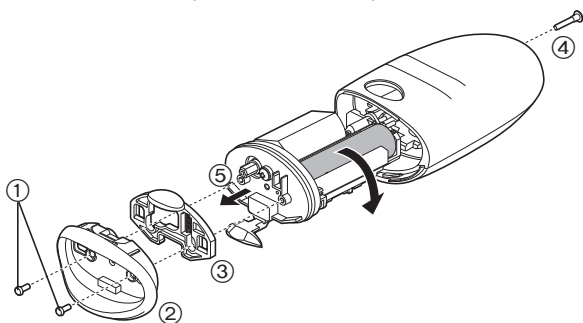

## A propos de la protection de l'environnement et du recyclage des matériaux

L'épilateur contient une pile rechargeable Li-Ion.

Veillez vous assurer que la batterie est mise au rebut dans un endroit prévu à cet effet, comme une déchèterie.

## Garantie

Veillez consulter le site web Panasonic <http://panasonic.net/> ou contacter un centre de service autorisé (vous trouverez ses coordonnées sur le feuillet concernant les garanties en Europe) si vous avez besoin d'informations ou si l'épilateur ou son cordon est endommagé.

## Spécifications

Alimentation électrique	Voit la plaque signalétique sur l'adaptateur CA. (Conversion de tension automatique)
Temps de charge	Env. 1 heure
Niveau sonore	Tête d'épilation jambes/bras: 68 (dB (A) re 1 pW) Tête d'épilation aisselles/ligne du maillot: 70 (dB (A) re 1 pW) Tête de rasage: 63 (dB (A) re 1 pW) Tête pédicure: 64 (dB (A) re 1 pW)

Ce produit est conçu pour un usage domestique uniquement.

GB

D

F

I

E

NL

P

N

S

DK

FIN

PL

CZ

SK

RO

H

TR

## Avis aux utilisateurs concernant la collecte et l'élimination des piles et des appareils électriques et électroniques usagés



Apposé sur le produit lui-même, sur son emballage, ou figurant dans la documentation qui l'accompagne, ce pictogramme indique que les piles et appareils électriques et électroniques usagés doivent être séparés des ordures ménagères.

Afin de permettre le traitement, la valorisation et le recyclage adéquats des piles et des appareils usagés, veuillez les porter à l'un des points de collecte prévus, conformément à la législation nationale en vigueur ainsi qu'aux directives 2002/96/CE et 2006/66/CE.

En éliminant piles et appareils usagés conformément à la réglementation en vigueur, vous contribuez à prévenir le gaspillage de ressources précieuses ainsi qu'à protéger la santé humaine et l'environnement contre les effets potentiellement nocifs d'une manipulation inappropriée des déchets.

Pour de plus amples renseignements sur la collecte et le recyclage des piles et appareils usagés, veuillez vous renseigner auprès de votre mairie, du service municipal d'enlèvement des déchets ou du point de vente où vous avez acheté les articles concernés.

Le non-respect de la réglementation relative à l'élimination des déchets est passible d'une peine d'amende.



### Pour les utilisateurs professionnels au sein de l'Union européenne

Si vous souhaitez vous défaire de pièces d'équipement électrique ou électronique, veuillez vous renseigner directement auprès de votre détaillant ou de votre fournisseur.

### [Information relative à l'élimination des déchets dans les pays extérieurs à l'Union européenne]

Ce pictogramme n'est valide qu'à l'intérieur de l'Union

européenne. Pour connaître la procédure applicable dans les pays hors Union Européenne, veuillez vous renseigner auprès des autorités locales compétentes ou de votre distributeur.



Cd

### Note relative au pictogramme à apposer sur les piles (voir les 2 exemples ci-contre)

Le pictogramme représentant une poubelle sur roues barrée d'une croix est conforme à la réglementation. Si ce pictogramme est combiné avec un symbole chimique, il remplit également les exigences posées par la Directive relative au produit chimique concerné.



# Panasonic

Istruzioni d'uso  
Epilatore (domestico)

N. di modello ES-ED90/ES-ED70/ES-ED50/ES-ED20

## Indice

<b>Precauzioni di sicurezza.....</b>	<b>68</b>	<b>Cura dei piedi.....</b>	<b>77</b>
<b>Uso previsto.....</b>	<b>72</b>	<b>Pulizia .....</b>	<b>79</b>
<b>Guida rapida all'epilazione .....</b>	<b>72</b>	<b>Sostituzione della lamina esterna....</b>	<b>80</b>
<b>Identificazione dei componenti .....</b>	<b>73</b>	<b>Sostituzione della lima.....</b>	<b>80</b>
<b>Consigli per risultati di epilazione ottimali.....</b>	<b>74</b>	<b>Risoluzione dei problemi .....</b>	<b>81</b>
<b>Ricarica.....</b>	<b>74</b>	<b>Durata della batteria .....</b>	<b>83</b>
<b>Prima dell'uso .....</b>	<b>75</b>	<b>Rimozione della batteria ricaricabile incorporata.....</b>	<b>83</b>
<b>Epilazione.....</b>	<b>76</b>	<b>Garanzia .....</b>	<b>83</b>
<b>Rasatura .....</b>	<b>77</b>	<b>Specifiche.....</b>	<b>83</b>

Grazie per aver acquistato questo prodotto Panasonic.

Prima di utilizzare questa unità, leggere le presenti istruzioni per intero e conservarle per eventuale consultazione futura.

## Avvertenza

- Questo dispositivo può essere utilizzato da bambini di età pari o superiore a 8 anni e da persone con capacità fisiche, sensoriali o mentali ridotte, o prive di esperienza e delle necessarie conoscenze, soltanto sotto supervisione o dietro istruzioni relative all'uso sicuro del dispositivo e a condizione che ne comprendano i relativi rischi. Tenere fuori dalla portata dei bambini. Senza supervisione, i bambini non devono effettuare operazioni di pulizia e manutenzione del dispositivo.
- Non è possibile sostituire il cavo di alimentazione. Se il cavo è danneggiato, gettare l'adattatore CA.

## ► **Uso della testina epilatrice**

- L'apparecchio può essere utilizzato per l'epilazione a umido o a secco. Di seguito è riportato il simbolo **per l'epilazione a umido**. Significa che la testina epilatrice/di rasatura può essere utilizzata in una vasca da bagno o sotto la doccia.



## ► **Uso della testina per la cura dei piedi**

- Di seguito è riportato il simbolo **per la testina lavabile**. Il simbolo indica che il corpo principale è lavabile in acqua.



- Prima di lavare il corpo principale in acqua, staccarlo dall'adattatore CA.

## Precauzioni di sicurezza

Per ridurre il rischio di lesioni, decesso, scosse elettriche, incendi, malfunzionamenti e danni ad apparecchiature o a oggetti, osservare sempre le precauzioni di sicurezza seguenti.

### Spiegazione dei simboli

I simboli seguenti sono utilizzati per classificare e descrivere il livello di rischio, di lesioni e di danni a oggetti causati in caso di mancato rispetto delle indicazioni e di uso improprio.



## PERICOLO

Denota un rischio potenziale che può provocare gravi lesioni o decesso.



## AVVERTENZA

Denota un rischio potenziale che potrebbe portare a gravi lesioni o al decesso.



## ATTENZIONE

Denota un rischio che potrebbe provocare lesioni di minore entità.

I simboli seguenti sono utilizzati per classificare e descrivere il tipo di istruzioni da osservare.



Questo simbolo è utilizzato per avvisare gli utenti di una determinata procedura operativa da non eseguire.



Questo simbolo è utilizzato per avvisare gli utenti di una determinata procedura operativa da seguire per consentire il funzionamento sicuro dell'unità.



## PERICOLO



**Questo prodotto è dotato di una batteria ricaricabile integrata. Non esporla a fiamme o a calore. Non caricarla, utilizzarla, né lasciarla in ambienti con temperature elevate.**  
- Così facendo potrebbe surriscaldarsi, incendiarsi o esplodere.



## AVVERTENZA



**Non conservare alla portata di bambini e neonati. Non lasciare che ci giochino.**

- Si potrebbero causare incidenti o lesioni a causa dell'ingestione accidentale della lamina interna, della spazzola ecc.



**Non smontare mai il prodotto fatta eccezione per il caso in cui si procede al suo smaltimento.**

- Si potrebbero causare incendi, scosse elettriche o lesioni.



**Non modificarlo né ripararlo.**

- Si potrebbero causare incendi, scosse elettriche o lesioni. Per la riparazione (sostituzione della batteria ecc.), contattare un centro di assistenza autorizzato.



**Non utilizzarlo in modo tale da superare la corrente nominale della presa a muro o del cablaggio.**

- Il superamento della corrente nominale mediante l'uso di un numero eccessivo di spine su una presa a muro potrebbe causare incendi dovuti al surriscaldamento.



**Non danneggiare, modificare, né piegare, tirare o attorcigliare il cavo di alimentazione. Inoltre, non collocare oggetti pesanti sul cavo di alimentazione, né schiacciarlo.**

- Si potrebbero causare scosse elettriche o incendi a causa di un corto circuito.



**Non utilizzare l'apparecchio se l'adattatore CA è danneggiato o se la spina si muove liberamente all'interno della presa elettrica.**

- Si potrebbero causare scosse elettriche o incendi a causa di un corto circuito.



**Non collegare né scollegare l'adattatore a una presa a muro con le mani bagnate.**

- Si potrebbero causare scosse elettriche o lesioni.



**Non immergere l'adattatore CA in acqua, né lavarlo con acqua.**

- Si potrebbero causare scosse elettriche o incendi a causa di un corto circuito.



**Non utilizzare l'adattatore CA nella stanza da bagno o nella doccia.**

- Si potrebbero causare scosse elettriche o incendi a causa di un corto circuito.



**Non utilizzare oggetti diversi dall'adattatore CA fornito in dotazione. Inoltre, non servirsi di tale adattatore CA per caricare altri prodotti.**

- Si potrebbero causare ustioni o incendi a causa di un corto circuito.

**Nel caso di un'anomalia o di un guasto, interrompere immediatamente l'uso e rimuovere l'adattatore. L'utilizzo in condizioni simili può causare incendi, scosse elettriche o lesioni.**

**<Casi di anomalie o guasti>**

- L'unità principale, l'adattatore o il cavo di alimentazione sono deformati o caldi in modo anomalo.

- L'unità principale, l'adattatore o il cavo di alimentazione emanano odore di bruciato.

- Durante l'uso o la ricarica dell'unità principale, dell'adattatore o del cavo di alimentazione, si avverte un rumore anomalo.

- Rivolgersi immediatamente a un centro di assistenza autorizzato per un controllo o una riparazione.



**Inserire completamente l'adattatore o la spina dell'apparecchio.**

- Altrimenti, si potrebbero causare incendi, scosse elettriche o ustioni.



**Assicurarsi di utilizzare CA a 100 – 240 V.**

- Altrimenti, si potrebbero causare incendi, scosse elettriche o ustioni.



**Scollegare sempre l'adattatore dalla presa a muro durante la pulizia.**

- Altrimenti, si potrebbero causare scosse elettriche o lesioni.



**Pulire regolarmente la spina di alimentazione e la spina dell'apparecchio per evitare l'accumulo di polvere.**

- Altrimenti si possono causare incendi a causa di un mancato isolamento dovuto all'umidità.



Scollegare l'adattatore e strofinarlo con un panno asciutto.

GB
D
F
I
E
NL
P
N
S
DK
FIN
PL
CZ
SK
RO
H
TR





## ATTENZIONE

**Non avvolgere strettamente il cavo di alimentazione intorno all'adattatore per riparlo.**



- Così facendo si potrebbe rompere il filo all'interno del cavo di alimentazione e si potrebbero causare incendi dovuti a cortocircuiti.



**Non farlo cadere né sottoporlo a urti.**

- Così facendo si possono provocare lesioni.



**Non fare in modo che spilli o sporcia si attacchino alla spina di alimentazione o alla spina dell'apparecchio.**

- Si potrebbero causare scosse elettriche o incendi a causa di un corto circuito.



**Non premere troppo sulla lama, quando si usa la testina di rasatura.**

- Così facendo si potrebbero causare danni con conseguenti lesioni alla pelle.



**Non toccare la sezione della lama (sezione metallica) della lamina interna.**

- Così facendo si possono causare lesioni alle mani.



**Non puntare ripetutamente la spia direttamente negli occhi.**

- Così facendo si possono causare capogiri.



**Non accendere l'interruttore senza la testina collegata.**

- Così facendo si potrebbero causare lesioni alle dita o causare l'intrappolamento di capelli o di vestiti e danni.



**Non utilizzare se la struttura è stata rimossa.**

- Così facendo si potrebbero causare lesioni alle pelle o causare l'intrappolamento di capelli o di vestiti e danni.



**Non applicare forte pressione sulla pelle, di passare il rasoio ripetutamente sulla stessa zona, di mantenerlo su un punto della pelle e di utilizzarlo applicando colpi secchi.**

- Così facendo si possono causare lesioni, infiammazioni della pelle o dolori acuti.



**Non utilizzare la testina epilatrice per gambe/braccia per depilare le ascelle e la zona bikini.**

- Così facendo si possono causare lesioni o infiammazioni della pelle.

**Non utilizzare nei casi seguenti:**



- Prima o durante il periodo mestruale, in gravidanza o circa un mese dopo il parto
- Sulla pelle abbronzata
- Quando non ci si sente bene o si sente una condizione particolare alla pelle o al corpo
- L'utilizzo in questi casi può provocare la sensibilizzazione o l'infiammazione della pelle, sanguinamento o dolori acuti.



**Non utilizzare sulle seguenti parti del corpo:**

- Ferite, eruzioni cutanee, nei, lividi, verruche, brufoli ecc.
- Viso, genitali e zone genitali o cosce
- Il lato interno delle braccia e aree come gomiti o ginocchia che tendono a incurvarsi
- Così facendo si possono causare lesioni, infiammazioni della pelle o sanguinamenti.

**Questo apparecchio non può essere utilizzato da:**

- Persone soggette a dermatite atopica o eruzioni e altre patologie cutanee
  - Persone con diatesi allergica o persone facilmente soggette a irritazioni a causa di cosmetici, indumenti, metalli ecc.
  - Persone che sono soggette alla formazione di pus
  - Persone che soffrono di vene varicose, diabete, emofilia ecc.
  - Persone che hanno difficoltà ad arrestare le emorragie
  - Persone che hanno avuto problemi di pelle (formazione di pus, infiammazioni ecc.) dovuti all'epilazione (con pinzette, lametta, ceretta, ecc.)
- L'utilizzo in questi casi può provocare la sensibilizzazione o l'infiammazione della pelle, sanguinamento o dolori acuti.

**Non utilizzare nei modi seguenti:**

- L'utilizzo subito prima del nuoto o del bagno in mare (usare almeno 2 giorni prima di dedicarsi ad attività simili)
  - Utilizzo poco prima di fare il bagno
  - Uso condiviso con membri della famiglia o altre persone
  - Praticare sport estremi o attività fisica subito dopo l'epilazione
- Così facendo si potrebbero causare infezioni o infiammazioni dovute a batteri che entrano nel corpo attraverso i pori.

**Non limare nei modi seguenti:**

- Limare troppo a fondo
  - Lasciare che la limetta tocchi la pelle sensibile
  - Limare la pelle indurita se si soffre di malattie della pelle attorno alle unghie dei piedi
  - Utilizzare la testina per la cura dei piedi nella vasca
  - Uso condiviso con membri della famiglia o altre persone
- Così facendo si possono causare lesioni alla pelle, infezioni, infiammazioni, sanguinamento o altri problemi, oppure il peggioramento di tali sintomi.

**Scollegare l'adattatore dalla presa a muro quando non è in carica.**

- Altrimenti si possono causare scosse elettriche o incendi a causa di dispersioni elettriche dovute al deterioramento dell'isolamento.

**Scollegare l'adattatore o la spina dell'apparecchio afferrando questi invece del cavo di alimentazione.**

- Scollegandoli tenendoli dal cavo di alimentazione si possono causare scosse elettriche o lesioni.

**Prima dell'uso, verificare che il dispositivo di protezione della pelle, il disco, la lama e la struttura siano privi di deformazioni, fratture e danni.**

- Altrimenti, si potrebbero causare lesioni alla pelle.

**Il dispositivo di protezione della pelle si deforma facilmente, quindi conservarlo proteggendolo con il cappuccio protettivo.**

- Altrimenti si possono causare deformazioni o danni al dispositivo di protezione della pelle, con conseguenti lesioni alla cute.

**Se i problemi alla pelle persistono per 2 o più giorni dopo il trattamento, interrompere l'uso dell'unità e contattare un dermatologo.**

- Altrimenti, i sintomi potrebbero aggravarsi.

**Quando si usa l'apparecchio per limare, fare attenzione alla direzione verso cui si sposta il corpo principale.**

- La rotazione della limetta potrebbe causare lo spostamento del corpo principale in una direzione indesiderata con conseguenti lesioni alla pelle.

• Prima di utilizzare la testina per la cura dei piedi le persone che soffrono di diabete, cattiva circolazione ai piedi o gonfiore, formicolio, dolore o calore eccessivo ai piedi devono consultare il proprio medico.



• Se dopo la limatura la pelle appare anomala, interrompere l'uso della testina per la cura dei piedi e rivolgersi a un dermatologo.

• Limare la pelle indurita poco a poco e giorno per giorno.

• Limare solo le callosità o la pelle indurita dei piedi.

- Così facendo si possono causare lesioni alla pelle, infezioni, infiammazioni, sanguinamento o altri problemi, oppure il peggioramento di tali sintomi.



**Utilizzare solo per gli scopi previsti.**

- Altrimenti si possono causare lesioni.



**Applicare il dispositivo di protezione della pelle a un angolo di 90° rispetto alla pelle utilizzando una leggera forza.**

- Altrimenti si potrebbero causare lesioni alla pelle o causare l'intrappolamento di capelli o di vestiti e danni.

## Uso previsto

- Non utilizzare diluenti per vernici, benzene, alcol ecc. per pulire l'apparecchio. Così facendo si possono causare guasti, fratture o lo scolorimento del corpo principale. Pulire con un panno bagnato di acqua saponata e strizzato bene.
- Tenere l'apparecchio lontano da lavandini, bagni o altre zone molto umide per non esporlo all'acqua e all'umidità dopo l'uso.
- Tenere l'apparecchio lontano da luoghi esposti alla luce diretta del sole e da ambienti con temperature troppo alte.
- Prima di riporre l'epilatore, fissare sempre il cappuccio di protezione della testina epilatrice/per la cura dei piedi e il pettine per zona bikini della testina di rasatura.

72

## Guida rapida all'epilazione

- |                                  |   |   |   |                                    |
|----------------------------------|---|---|---|------------------------------------|
| <b>1</b> Ricarica<br>⇒ Pagina 74 | ▶ | <b>2</b> Selezione della testina<br>⇒ Pagina 75 | ▶ | <b>3</b> Epilazione<br>⇒ Pagina 76 |
|----------------------------------|---|---|---|------------------------------------|



## Identificazione dei componenti

- A** Cappuccio protettivo per gambe/braccia
- B** Testina rapida
- C** Testina delicata (⇒ Pagina 74)
  - ① Dispositivo di protezione della pelle
  - ② Scanalatura di rilascio testina
  - ③ Struttura
- D** Testina epilatrice per gambe/braccia
  - ④ Dischi epilatori
- E** Cappuccio protettivo per ascelle/zona bikini
- F** Testina epilatrice per ascelle/zona bikini
  - ⑤ Dispositivo di protezione della pelle (parte metallica all'esterno)
  - ⑥ Scanalatura di rilascio struttura
  - ⑦ Struttura
  - ⑧ Dischi epilatori (all'interno)
- G** Pettine per zona bikini (⇒ Pagina 75)
- H** Testina di rasatura
  - ⑨ Lamina esterna
  - ⑩ Trimmer
  - ⑪ Levetta di espulsione del trimmer
  - ⑫ Struttura
  - ⑬ Lamina interna
  - ⑭ Tasto di rilascio struttura

- I** Cappuccio protettivo della testina per la cura dei piedi
  - ⑮ Limetta
  - ⑯ Tasto di rilascio struttura
  - ⑰ Struttura
- K** Corpo principale
  - ⑱ Tasto di rilascio della testina
  - ⑲ Spia LED
  - ⑳ Spia modalità leggera
  - ㉑ Interruttore di alimentazione
  - ㉒ Spia di ricarica
  - ㉓ Connettore
- L** Adattatore CA (RE7-77) (La forma dell'adattatore CA cambia a seconda delle zone.)
  - ㉔ Adattatore
  - ㉕ Spina di alimentazione
  - ㉖ Cavo di alimentazione
  - ㉗ Spina dell'apparecchio

### Accessori

- M** Spazzola per la pulizia
- N** Custodia

Accessori	ES-ED90	ES-ED70	ES-ED50	ES-ED20
Cappuccio protettivo per gambe/braccia <b>[A]</b>	✓	✓	✓	—
Cappuccio protettivo per ascelle/zona bikini <b>[E]</b>	✓	✓	—	—
Pettine per zona bikini <b>[G]</b>	✓	✓	✓	—
Cappuccio protettivo della testina per la cura dei piedi <b>[I]</b>	✓	—	—	—
Testina rapida <b>[B]</b>	✓	✓	✓	✓
Testina delicata <b>[C]</b>	✓	✓	✓	—
Testina epilatrice per ascelle/zona bikini <b>[F]</b>	✓	✓	—	—
Testina di rasatura <b>[H]</b>	✓	✓	✓	—
Testina epilatrice per gambe/braccia <b>[D]</b>	✓	✓	✓	✓
Testina per la cura dei piedi <b>[J]</b>	✓	—	—	—
Custodia <b>[N]</b>	✓	✓	✓	—



## Consigli per risultati di epilazione ottimali

La rimozione dei peli non è permanente, quindi dopo il secondo uso vi raccomandiamo di depilare le ascelle circa **una volta alla settimana**, e le braccia e le gambe circa **una volta ogni due settimane**.

### <Per principianti/pelli sensibili>

Quando ci si epila per la prima volta o si utilizza l'epilatore su pelle sensibile, è consigliabile usare la testina delicata. (ES-ED90/70/50)

La testina delicata ha di un dispositivo di protezione della pelle per un'epilazione più delicata, per rimuovere i peli tenendo la pelle ben stesa per ridurre il dolore.

- È inoltre consigliabile l'uso della rotazione con modalità leggera.

(➔ Pagina 75)

### 1. Rimuovere la testina rapida

[B].

### 2. Fissare la testina delicata [C]. (ES-ED90/70/50)].

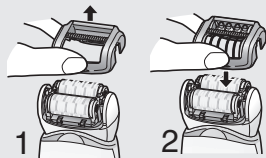

- Posizionare l'epilatore formando un angolo di 90° con la pelle. Assicurarsi sempre che l'apparecchio sia in contatto con la pelle e premere delicatamente mentre lo si sposta **lentamente** contropelo.

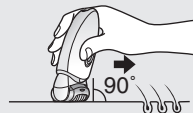

- Massaggiare con un guanto esfoliante per il corpo può aiutare a prevenire la crescita di peli incarniti.
- Dopo l'uso potrebbe verificarsi un arrossamento. In caso di dolori o eruzioni, appoggiare un asciugamano bagnato sulla pelle.
- Se la pelle si secca dopo l'epilazione, vi raccomandiamo di applicare una crema idratante due giorni dopo.
- Assicurarsi che la pelle sia pulita prima e dopo l'uso.

74

## Ricarica

Per ottenere risultati migliori si consiglia di caricare completamente il dispositivo prima dell'uso.

Non è possibile utilizzare l'apparecchio durante la ricarica.

### Tempo di ricarica: 1 ora ca.

L'epilatore può essere utilizzato per circa 30 minuti (40 minuti con la testina delicata) dopo 1 ora di carica. (a seconda della temperatura d'uso.)

### Collegare l'adattatore CA all'epilatore (a) e a una presa a parete (b).

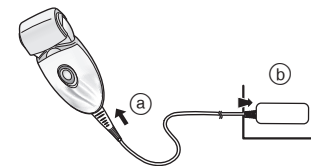

- La temperatura ambiente consigliata per la carica è compresa tra 15 – 35 °C. La batteria potrebbe offrire prestazioni ridotte o non ricaricarsi a temperature eccessivamente basse o elevate.

#### Durante la carica



La spia rossa si accende.

#### Al termine della carica



La spia rossa si spegne.

#### Carica anomala



Lampeggia due volte al secondo.

- Il tempo di carica potrebbe diminuire in base alla capacità di carica.
- Una volta completata la carica, se si posiziona l'interruttore di alimentazione su ON con l'epilatore collegato alla presa, la spia di ricarica si accende e si spegne dopo 5 secondi. Ciò indica che l'epilatore è completamente carico.
- Continuare a caricare la batteria non ne compromette le prestazioni.

- Se si carica l'epilatore per la prima volta o se non è stato utilizzato per più di 6 mesi, il tempo necessario per la ricarica dell'epilatore potrebbe aumentare oppure la spia di ricarica potrebbe non accendersi per qualche minuto. Se lo si lascia collegato, la spia si illuminerà.

## Prima dell'uso

### Sostituzione della testina

- 1** Rimuovere la testina premendo il tasto di rilascio della testina.

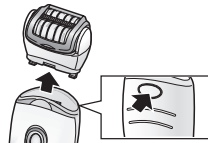

- 2** Premere la testina fino a udire uno scatto.



### Utilizzo del pettine per la zona bikini ES-ED90/70/50

Posizionare il pettine per la zona bikini sopra la testina di rasatura e far scorrere il trimmer verso l'alto.

- Quando il pettine per la zona bikini è in posizione, assicurarsi che sia a stretto contatto con la pelle.

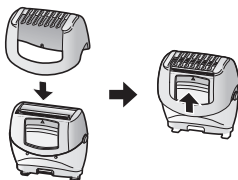

### Lunghezza ideale dei peli per l'epilazione

Tagliare i peli prima di depilarsi per la prima volta o se l'epilazione non viene eseguita da lungo tempo. La rimozione dei peli è più facile e meno dolorosa se i peli sono corti.

#### <Spia LED>

La spia LED si illumina quando viene attivata l'alimentazione. La luce rimane accesa finché l'alimentazione è attivata.



#### <Selezionare la modalità>

Il funzionamento cambia passando da "Normale" → "Leggera" → "Spento" ogni volta che si preme l'interruttore di alimentazione.

##### Normale

Nella modalità Normale, l'epilazione è eseguita rapidamente con un'elevata velocità di rotazione dei dischi.

##### Leggera

La modalità leggera controlla la velocità di rotazione dei dischi e riduce al minimo l'irritazione durante l'epilazione.

- Quando si usa la modalità Leggera la spia verde si accende.

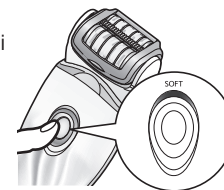

##### Spento

L'alimentazione si spegne.

## Epilazione

### Aree adatte per l'epilazione



L'epilatore può essere utilizzato sulle aree

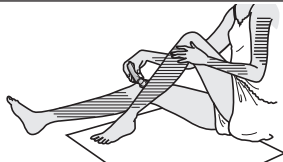

### ES-ED90/70

L'epilatore può essere utilizzato sulle aree

Prima di epilare la linea bikini, indossare il costume o gli slip e verificare le aree da epilare.



- L'uso dell'epilatore su aree diverse da quelle indicate può causare dolore o problemi alla pelle.



### Aree non adatte per l'epilazione

Non usare l'epilatore sul lato interno delle braccia e aree come gomiti o ginocchia che tendono a incurvarsi.



## Epilazione a secco

Prima di eseguire l'epilazione, asciugare la pelle dall'acqua o dal sudore.

**Selezionare la modalità premendo l'interruttore di alimentazione [Ⓚ②]. (➔ Pagina 75)**

## Epilazione a umido/con schiuma

L'epilazione a UMIDO (epilazione dopo previa umidificazione di pelle ed epilatore e applicazione di schiuma) rende la pelle più morbida ed è più gentile con la pelle.

**1 Bagnare la pelle.**

**2 Inumidire i dischi e versarvi una modica quantità di gel doccia.**

- Per eseguire l'epilazione a umido usare sempre del gel doccia.
- Sciacquare il gel doccia dalle mani.

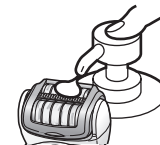

**3 Selezionare la modalità premendo l'interruttore di alimentazione [Ⓚ②]. (➔ Pagina 75)**

- La schiuma è formata. La schiuma facilita lo scorrimento dell'epilatore, che può essere spostato più velocemente.



- Si consiglia di utilizzare l'apparecchio a una temperatura ambiente compresa tra 5 e 35 °C. Se utilizzato a temperature diverse da quelle sopra specificate, l'apparecchio potrebbe smettere di funzionare.

### <Epilazione di gambe e braccia>



Dal basso verso l'alto della gamba. Dall'esterno verso l'interno degli avambracci.



### <Epilazione delle ascelle e della zona bikini> ES-ED90/70



Muovere in direzioni diverse, poiché i peli sotto le ascelle/nella zona bikini crescono in più direzioni.

Distendere la pelle con le dita e spostarsi lentamente dall'interno verso l'esterno andando contropelo.

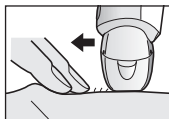

## Rasatura ES-ED90/70/50

### Rasatura a secco

Prima di eseguire l'epilazione, asciugare l'acqua o il sudore dalla pelle.

- 1 Fissare la testina di rasatura [H].**
  - Verificare che il pettine per la zona bikini [G] sia stato rimosso.
- 2 Verificare che la lamina esterna non sia deformata o danneggiata.**
- 3 Selezionare la modalità premendo l'interruttore di alimentazione [K 2]. (➔ Pagina 75)**

- Premere delicatamente in modo che l'intera lama sia a contatto con la pelle e la sua superficie non si sposti verso l'alto e verso il basso.

### Rasatura a umido/con schiuma

La schiuma di sapone rende la pelle scorrevole e facilita la rasatura.

- 1 Fissare la testina di rasatura [H].**
  - Verificare che il pettine per la zona bikini [G] sia stato rimosso.
- 2 Verificare che la lamina esterna non sia deformata o danneggiata.**
- 3 Bagnare la pelle e versarvi del gel doccia.**
  - Non utilizzare crema da barba, creme o lozioni per la pelle per non intasare le lame.
- 4 Selezionare la modalità premendo l'interruttore di alimentazione [K 2]. (➔ Pagina 75)**

## Cura dei piedi ES-ED90

### Elementi essenziali per la cura dei piedi

Utilizzare il prodotto esclusivamente per limare duri e pelle indurita dei piedi.



<Zone trattabili>

#### Durone

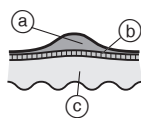

Un durone è uno strato indurito che si forma attraverso la pressione o l'abrasione ripetuta.

- (a) Strato indurito
- (b) Epidermide
- (c) Derma

<Zone da evitare>

### Vescica

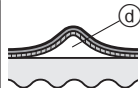

Una vescica è un rigonfiamento pieno di fluido, delle dimensioni di un fagiolo, causato dallo strofinamento delle scarpe sulla pelle, da esercizi alla sbarra orizzontale, ecc. Essa è causata da un improvviso stimolo alla pelle.

d) Fluido

### Calli



Un callo si forma quando uno strato indurito di pelle ispessisce e si estende in profondità nel derma. L'applicazione di pressione su un callo stimola i nervi e può essere molto dolorosa.

e) Granulo

### Verruca



Una verruca è un'area in rilievo causata dall'ingresso di un virus in una ferita che comporta la moltiplicazione cellulare.

Potrebbero essere visibili bozzi di colore scuro e l'area interessata potrebbe essere leggermente indolenzita.

### Precauzioni per la limatura

Prima dell'uso

Dopo l'uso

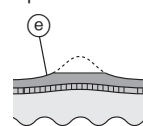
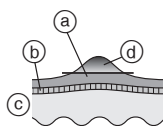

- a) Strato indurito
- b) Epidermide
- c) Derma
- d) Parte da rimuovere
- e) Lasciare un po' di strato indurito.

• La limatura eccessiva di un'area può causarne l'indolenzimento o l'infiammazione.

78

• La limatura di un'area troppo estesa può provocare la formazione di duri ancora più estesi. Per questo motivo, lasciare un po' di strato indurito.

### Uso della testina per la cura dei piedi

- Non utilizzare la testina per la cura dei piedi in una vasca da bagno o sotto la doccia.
- Prima dell'uso, caricare completamente l'apparecchio.
- Si consiglia di utilizzare il prodotto entro 30 minuti dal bagno o la doccia. Con i piedi puliti, asciugare tutta l'acqua dalla pelle (ciascun uso deve durare circa 10 minuti (5 minuti per piede, 10 minuti in totale per entrambi i piedi)).

#### 1 Fissare la testina per la cura dei piedi [●].

- Spingere con decisione fino a sentire un "clic".

#### 2 Premere una volta l'interruttore di alimentazione [K 2].

- Per la velocità di rotazione si consiglia la modalità normale. (➡ Pagina 75)

#### 3 Appoggiare la testina per la cura dei piedi sulla pelle e iniziare a limare.

- La limatura di un solo punto troppo a lungo può causarne il surriscaldamento dalla frizione. Per evitare ciò, cambiare leggermente la posizione di limatura durante la stessa.
- La limatura deve essere eseguita all'incirca ogni due settimane.



## Suggerimenti per spostare la testina per la cura dei piedi

### Pianta

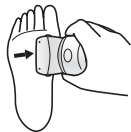

### Tallone

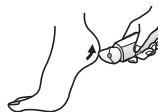

### Lati del piede

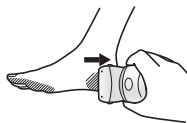

### Dita e piccole aree

Usare la mano libera per aiutarsi nella limatura.

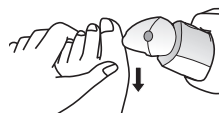

## Pulizia

- Pulire le strutture, la testina rapida/delicata e i dischi dopo l'uso per mantenere sempre il massimo livello di igiene.
- Spegner e scollegare l'apparecchio prima di procedere con la pulizia.
- Prestare attenzione a non danneggiare il dispositivo di protezione della pelle, la struttura, la testina rapida o la testina delicata durante la pulizia.

## Pulizia a secco [B C D F H]

### Testina epilatrice/Testina di rasatura

1. Sollevare la testina rapida/delicata e la struttura tenendo al contempo la scanalatura di rilascio testina [B C ②]/la scanalatura di rilascio struttura [F ⑥] oppure togliere la struttura spingendo il tasto di rilascio struttura [H ⑭].
2. Pulire la testina delicata [C], la testina epilatrice [D, F] e la testina di rasatura [H] con l'apposita spazzola [M].

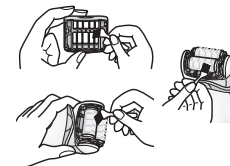
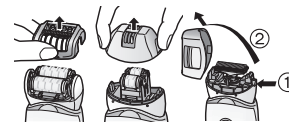

## Pulizia a umido [B C D F H J]

### Testina epilatrice/Testina di rasatura

1. Inumidire i dischi e le lame e versarvi del sapone liquido per mani.
2. Azionare l'interruttore per formare schiuma.



### 3. Sciacquare la testina con acqua per lavare via i peli.

- Non usare acqua calda.
- Se il sapone non viene rimosso completamente, può accumularsi un deposito bianco che impedisce il movimento uniforme dei dischi e delle lame.
- Sciacquare la testina di rasatura una volta rimossa la struttura.



### 4. Disattivare l'interruttore, pulire l'apparecchio con un panno asciutto e asciugare accuratamente.

#### Testina per la cura dei piedi

1. Applicare sapone liquido per le mani sulla parte centrale della lima.
2. Versare una piccola quantità d'acqua sulla lima e accendere l'interruttore.
3. Eliminare eventuali residui risciacquando con acqua fresca o tiepida.
4. Dopo aver spento l'interruttore, rimuovere e scaricare la struttura e risciacquare l'interno.
5. Strofinare con un panno asciutto in una posizione ben ventilata.

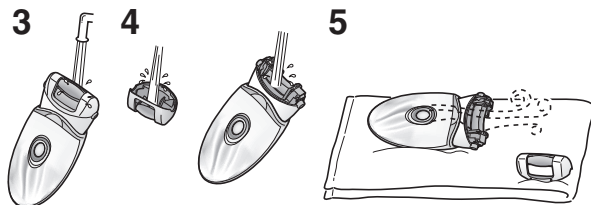

## Sostituzione della lamina esterna

Si consiglia di sostituire la lamina esterna [H 9] una volta all'anno e la lama interna ogni due anni. Rimuovere la lama esterna dalla testina di rasatura [H] solo al momento della sostituzione.

1. Premendo delicatamente la lamina esterna con le dita, utilizzare un'unghia per rilasciare il pannello di plastica (b) sulla lama dai ganci (a) all'interno della struttura.
2. La nuova lamina esterna deve essere piegata leggermente e spinta verso l'interno finché non si aggancia alla struttura.

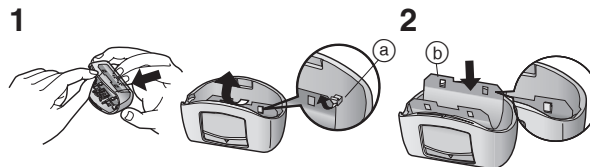

## Sostituzione della lima

La lima ha una durata di circa 1 anno (supponendo un singolo uso ogni 2 settimane, con circa 10 minuti per uso). Si consiglia di sostituire la lima una volta all'anno.

1. Premere con il dito e staccare la limetta.
2. Allineare la parte sagomata [ ] al segno [ ] e premere.

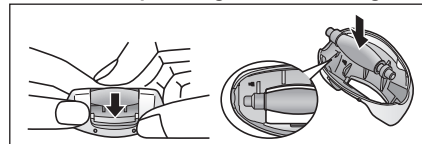



## Risoluzione dei problemi

Problema	Possibile causa	Azione
L'apparecchio non funziona.	▶ Non è carico.	▶ Caricare completamente l'apparecchio.
	▶ L'interruttore è acceso mentre l'adattatore è collegato alla presa a muro.	▶ Quando è collegato alla presa a muro, è possibile soltanto caricare. ▶ Utilizzare quando è scollegato dalla presa a muro.
	<b>Durante l'epilazione</b> ▶ Il dispositivo di protezione della pelle o i dischi sono deformati, incrinati o danneggiati.	▶ Richiedere la riparazione presso un centro di assistenza autorizzato.
	<b>Durante l'epilazione o la rasatura</b> ▶ Si è accumulata della polvere dei capelli. ▶ Il gel doccia si è attaccato sui dischi e sulla lama.	▶ Eliminare la polvere dei capelli. ▶ Lavarlo via bagnandolo con acqua calda.
<b>Durante la cura dei piedi</b> ▶ La struttura non è stata fissata in modo sicuro.	▶ Fissarla nuovamente.	
Il tempo di uso diminuisce.	▶ L'apparecchio non è utilizzato alla temperatura d'uso consigliata.	▶ La temperatura d'uso consigliata è di 5 – 35 °C.
	<b>Durante l'epilazione</b> ▶ Si sta premendo troppo l'apparecchio contro la pelle.	▶ Metterlo a contatto con la pelle delicatamente.
Impossibile rimuovere i peli.	▶ Non è completamente carico	▶ Caricare completamente l'apparecchio.
	▶ L'apparecchio viene utilizzato su peli lunghi.	▶ Utilizzare su peli di circa 2 - 3 mm.
I peli diventano corti e ispidi.	▶ Il modo in cui l'unità è applicata o mossa non è corretto.	▶ Fare riferimento a pagina 77.
L'apparecchio si arresta durante il funzionamento.	<b>Durante l'epilazione</b> ▶ Si sta premendo troppo l'apparecchio contro la pelle.	▶ Metterlo a contatto con la pelle delicatamente.
	▶ Non è completamente carico	▶ Caricare completamente l'apparecchio.
L'apparecchio non rimuove bene i peli come prima.	▶ Si è accumulata della polvere dei capelli.	▶ Eliminare la polvere dei capelli.
	▶ Il dispositivo di protezione della pelle o i dischi sono deformati, incrinati o danneggiati.	▶ Richiedere la riparazione presso un centro di assistenza autorizzato.

Problema		Possibile causa	Azione
L'apparecchio non taglia bene i peli come prima.	<b>Durante la rasatura</b>	▶ Si è accumulata della polvere dei capelli.	▶ Eliminare la polvere dei capelli.
		▶ La lama è deformata.	▶ Sostituire la lama. Linee guida per la sostituzione:
		▶ La lama è usurata.	▶ Lamina esterna: 1 anno circa ▶ Lamina interna: 2 anni circa
Impossibile limare.	<b>Durante la cura dei piedi</b>	▶ La limetta è usurata.	Sostituire la limetta. ▶ Linee guida per la sostituzione: 1 anno circa
		▶ L'apparecchio è utilizzato nella modalità Leggera.	▶ Cercare di usarlo nella modalità Normale.
Impossibile eliminare i cattivi odori.		▶ È ancora sporca?	▶ Immergere la limetta in acqua per circa 24 ore prima di lavarla.

## Durata della batteria

La durata della batteria è di 3 anni se ricaricata circa una volta alla settimana. La batteria dell'epilatore non dev'essere sostituita dai clienti. Far sostituire la batteria presso i centri di assistenza autorizzati.

## Rimozione della batteria ricaricabile incorporata

**Rimuovere la batteria integrata al momento della rottamazione dell'epilatore.**

Assicurarsi che la batteria venga smaltita presso un centro autorizzato, se presente.

Questa figura va utilizzata solo per lo smaltimento dell'epilatore e non per la sua riparazione. Se si smonta da soli l'epilatore, non sarà più resistente all'acqua e ciò può provocare malfunzionamenti.

- Scollegare il cavo di alimentazione dall'epilatore durante la rimozione della batteria.
- Premere l'interruttore di alimentazione per accendere l'apparecchio e tenerlo acceso finché la batteria non è completamente scarica.
- Eseguire i passaggi da ① a ⑤, e sollevare la batteria, quindi rimuoverla.
- Non mettere in cortocircuito la batteria.

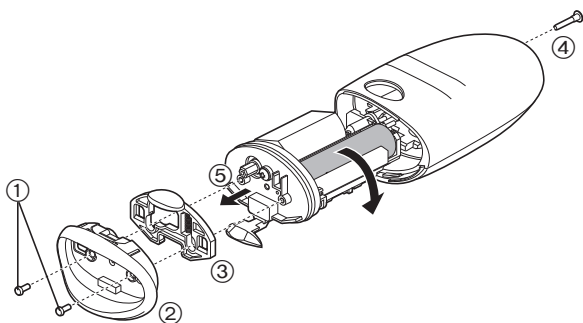

## Protezione dell'ambiente e riciclo dei materiali

L'epilatore contiene una batteria a ioni di litio.

Assicurarsi che la batteria venga smaltita presso un centro autorizzato, se presente nel proprio Paese di residenza.

## Garanzia

Per maggiori informazioni o in caso di danneggiamento dell'epilatore o del cavo di alimentazione, visitare il sito web Panasonic all'indirizzo: <http://panasonic.net/> oppure contattare un centro di assistenza autorizzato (gli indirizzi sono riportati nel foglietto della garanzia pan-europea).

## Specifiche

Alimentazione	Fare riferimento all'etichetta sull'adattatore CA. (conversione automatica di tensione)
Tempo di ricarica	1 ora circa
Rumore acustico aerodisperso	Testina epilatrice per gambe/braccia: 68 (dB (A) re 1 pW)
	Testina epilatrice per ascelle/zona bikini: 70 (dB (A) re 1 pW)
	Testina di rasatura: 63 (dB (A) re 1 pW)
	Testina per la cura dei piedi: 64 (dB (A) re 1 pW)

Questo prodotto è progettato solo per l'uso domestico.

GB

D

F

I

E

NL

P

N

S

DK

FIN

PL

CZ

SK

RO

H

TR

### Informazioni per gli utenti sulla raccolta e l'eliminazione di vecchie apparecchiature e batterie usate



Questi simboli sui prodotti, sull'imballaggio, e/o sulle documentazioni o manuali accompagnanti i prodotti indicano che i prodotti elettrici, elettronici e le batterie usate non devono essere buttati nei rifiuti domestici generici.

Per un trattamento adeguato, recupero e riciclaggio di vecchi prodotti e batterie usate, vi preghiamo di portarli negli appositi punti di raccolta, secondo la legislazione vigente nel vostro Paese e le Direttive 2002/96/EC e 2006/66/EC.

Smaltendo correttamente questi prodotti e le batterie, contribuirete a salvare importanti risorse e ad evitare i potenziali effetti negativi sulla salute umana e sull'ambiente che altrimenti potrebbero verificarsi in seguito ad un trattamento inappropriato dei rifiuti.

Per ulteriori informazioni sulla raccolta e sul riciclaggio di vecchi prodotti e batterie, vi preghiamo di contattare il vostro comune, i vostri operatori per lo smaltimento dei rifiuti o il punto vendita dove avete acquistato gli articoli. Sono previste e potrebbero essere applicate sanzioni qualora questi rifiuti non siano stati smaltiti in modo corretto ed in accordo con la legislazione nazionale.



#### **Per utenti commerciali nell'Unione Europea**

Se desiderate eliminare apparecchiature elettriche ed elettroniche, vi preghiamo di contattare il vostro commerciante od il fornitore per maggiori informazioni.

#### **[Informazioni sullo smaltimento rifiuti in altri Paesi fuori dall'Unione Europea]**

Questi simboli sono validi solo all'interno dell'Unione Europea. Se desiderate smaltire questi articoli, vi preghiamo di contattare le autorità locali od il rivenditore ed informarvi sulle modalità per un corretto smaltimento.



#### **Nota per il simbolo delle batterie (esempio con simbolo chimico riportato sotto il simbolo principale):**

Questo simbolo può essere usato in combinazione con un simbolo chimico; in questo caso è conforme ai requisiti indicati dalla Direttiva per il prodotto chimico in questione.

# Panasonic

Instrucciones de funcionamiento

Depiladora (Doméstica)

Modelo n.º ES-ED90/ES-ED70/ES-ED50/ES-ED20

## Contenido

<b>Precauciones de seguridad .....</b>	<b>88</b>	<b>Limpieza .....</b>	<b>99</b>
<b>Uso previsto .....</b>	<b>92</b>	<b>Sustitución de la lámina metálica externa .....</b>	<b>100</b>
<b>Guía rápida para depilación .....</b>	<b>92</b>	<b>Cambio de la lima .....</b>	<b>100</b>
<b>Identificación de las piezas .....</b>	<b>93</b>	<b>Solución de problemas .....</b>	<b>101</b>
<b>Consejos para lograr mejores resultados en la depilación .....</b>	<b>94</b>	<b>Vida de la batería .....</b>	<b>103</b>
<b>Carga .....</b>	<b>94</b>	<b>Para extraer la batería recargable incorporada .....</b>	<b>103</b>
<b>Antes de utilizarlo .....</b>	<b>95</b>	<b>Garantía .....</b>	<b>103</b>
<b>Depilación .....</b>	<b>96</b>	<b>Especificaciones .....</b>	<b>103</b>
<b>Afeitado .....</b>	<b>97</b>		
<b>Cuidado de los pies .....</b>	<b>97</b>		

Gracias por comprar este producto Panasonic.

Antes de poner esta unidad en funcionamiento, lea las instrucciones en su totalidad y guárdelas para su uso en el futuro.

## Advertencia

- Este aparato puede ser utilizado por niños mayores de 8 años y personas con capacidades físicas, sensoriales o mentales reducidas o con falta de conocimiento y experiencia sólo si se encuentran bajo supervisión o se les han dado instrucciones acerca del uso seguro de este aparato y entienden los peligros existentes. Los niños no deben jugar con el aparato. La limpieza y mantenimiento no debe realizarse por niños sin supervisión.
- El cable de alimentación no se puede sustituir. Si se daña el cable, el adaptador de CA debe desecharse.



## ► Usar el cabezal de depilación

- El aparato puede utilizarse para una depilación húmeda o seca. El símbolo, que aparece a continuación, indica que se trata de una **depiladora que puede utilizarse en lugares húmedos**. Por lo tanto, el cabezal de depilación/afeitado puede utilizarse en bañeras o duchas.



## ► Uso del cabezal de cuidado de los pies

- El símbolo que aparece a continuación indica que se trata de un **cabezal de cuidado de los pies lavable**. Este símbolo significa que el cuerpo principal se puede limpiar bajo el agua.



- Separe el cuerpo principal del adaptador de CA antes de limpiarlo con agua.

GB

D

F

I

E

NL

P

N

S

DK

FIN

PL

CZ

SK

RO

H

TR





## Precauciones de seguridad



Para reducir el riesgo de sufrir lesiones, descargas eléctricas, o incluso el fallecimiento, y de provocar un incendio, avería, y daños en el equipo o la propiedad, cumpla siempre las precauciones de seguridad que figuran a continuación.

### Explicación de los símbolos

Los siguientes símbolos se usan para clasificar y describir el nivel de peligro, lesión y daño a la propiedad que pueden provocarse debido al incumplimiento de las instrucciones y al uso indebido.

 <b>PELIGRO</b>	Denota un peligro potencial que resultará en una lesión grave o la muerte.
 <b>ADVERTENCIA</b>	Denota un peligro potencial que podría resultar en una lesión grave o la muerte.
 <b>PRECAUCIÓN</b>	Denota un peligro que podría resultar en una lesión leve.

Los siguientes símbolos se usan para clasificar y describir el tipo de instrucciones que deben cumplirse.

	Este símbolo se utiliza para advertir a los usuarios de un procedimiento específico de funcionamiento que no debe realizarse.
	Este símbolo se utiliza para advertir a los usuarios de un procedimiento específico de funcionamiento que debe seguirse para hacer funcionar la unidad de forma segura.

## PELIGRO

**Este producto tiene una batería recargable integrada. No lo arroje al fuego o a una llama. No lo cargue, no lo use ni lo deje expuesto a altas temperaturas.**



- De lo contrario, podría provocar un sobrecalentamiento, un incendio o una explosión.

## ADVERTENCIA

**Guárdelo fuera del alcance de los niños o bebés. No les permita utilizarlo.**



- De lo contrario, podría provocar un accidente o lesiones debido a una ingestión accidental de la hoja interna, cepillo, etc.

**Nunca lo desmonte, excepto cuando se deshaga del producto.**



- De lo contrario, podría provocar un incendio, una descarga eléctrica o sufrir lesiones.

**No lo modifique ni lo repare.**



- De lo contrario, podría provocar un incendio, una descarga eléctrica o lesiones. Póngase en contacto con un centro de servicio autorizado para su reparación (cambio de batería, etc.).

**No lo utilice de manera que supere la capacidad nominal de la toma de corriente o del cableado.**



- Superar el valor nominal al conectar demasiados enchufes a una toma de corriente puede causar un incendio debido al sobrecalentamiento.





**No dañe ni modifique, doble energéticamente, tire o retuerza el cable de alimentación. Además, no coloque objetos pesados sobre el mismo ni lo pellizque.**

- De lo contrario, podría provocar una descarga eléctrica o un incendio debido a un cortocircuito.



**No utilice el aparato si el adaptador de CA está estropeado o si la clavija queda floja al conectarla en una toma de corriente.**

- De lo contrario, podría provocar una descarga eléctrica o un incendio debido a un cortocircuito.



**No conecte ni desconecte el adaptador a una toma de corriente si tiene las manos mojadas.**

- De lo contrario, podría sufrir descargas eléctricas o lesiones.



**No sumerja el adaptador de CA en agua ni lo lave con agua.**

- De lo contrario, podría provocar una descarga eléctrica o un incendio debido a un cortocircuito.



**No utilice nunca el adaptador de CA en un cuarto de baño.**

- De lo contrario, podría provocar una descarga eléctrica o un incendio debido a un cortocircuito.



**No utilice otro adaptador distinto al adaptador de CA suministrado. Asimismo, no cargue otro producto con el adaptador de CA suministrado.**

- De lo contrario, podría sufrir quemaduras o provocar un incendio debido a un cortocircuito.



**Suspenda inmediatamente el uso y retire el adaptador si hay una anomalía o avería. El uso en esas condiciones puede causar un incendio, una descarga eléctrica o lesiones.**

**<Casos de anomalía o avería>**

- **La unidad principal, adaptador o cable de alimentación están deformados o anormalmente calientes.**

- **La unidad principal, adaptador o cable de alimentación huelen a quemado.**

- **Se escucha un ruido extraño durante el uso o la carga de la unidad principal, el adaptador o el cable de alimentación.**

- Solicite inmediatamente una revisión o reparación en un centro de servicio autorizado.



**Introduzca completamente la clavija del aparato o adaptador.**

- De lo contrario, podría provocar un incendio o sufrir, una descarga eléctrica o quemaduras.



**Asegúrese de usar CA de 100 – 240 V.**

- De lo contrario, podría provocar un incendio o sufrir, una descarga eléctrica o quemaduras.



**Desenchufe siempre el adaptador de la toma de corriente antes de limpiar el aparato.**

- De lo contrario, podría sufrir una descarga eléctrica o lesiones.



**Limpie regularmente la clavija del cable de alimentación y del aparato para evitar la acumulación de polvo.**

- De lo contrario, podría provocar un incendio debido a un fallo del aislamiento provocado por la humedad.  
Desconecte el adaptador y límpielo con un paño seco.

GB
D
F
I
E
NL
P
N
S
DK
FIN
PL
CZ
SK
RO
H
TR



## PRECAUCIÓN

**No apriete excesivamente el cable de alimentación alrededor del adaptador cuando guarde el aparato.**



- De lo contrario, puede causar que el alambre del cable de alimentación se rompa y provocar un incendio debido al cortocircuito.



**No permita que el aparato sufra caídas e impactos.**

- De lo contrario, puede provocar lesiones.



**No permita que alfileres o porquería se peguen a la clavija del cable de alimentación o del aparato.**

- De lo contrario, podría provocar una descarga eléctrica o un incendio debido a un cortocircuito.



**No ejerza una presión excesiva sobre la cuchilla cuando utilice el cabezal de afeitado.**

- De lo contrario, podría provocar lesiones cutáneas.



**No toque la sección de la cuchilla (sección metálica) de la hoja interna.**

- De lo contrario, podría sufrir lesiones en las manos.



**No dirija la luz directamente a los ojos de forma continuada.**

- Puede provocar mareos.



**No encienda el interruptor sin poner el cabezal.**

- De lo contrario, podría sufrir lesiones en los dedos o provocar que el pelo o la ropa se enreden y resulten dañados.



**No lo utilice sin la estructura.**

- De lo contrario, podría provocar lesiones cutáneas o que el pelo o la ropa se enreden y resulten dañados.

**No ejerza una fuerte presión sobre la piel, ni desplace repetidamente sobre la misma zona o mantenga en un área ni realice movimientos punzantes.**



- De lo contrario, podría provocar lesiones, inflamación de la piel o un aumento de la sensación de dolor.



**No utilice el cabezal de depilación de piernas y brazos para depilar sus axilas e ingles.**

- De lo contrario, podría provocar lesiones o inflamación de la piel.

**No lo utilice en los siguientes casos:**



- Antes o durante la menstruación, el embarazo o aproximadamente un mes después de dar a luz
- Sobre la piel bronceada
- Cuando no se sienta bien o tenga una sensación extraña en la piel o el cuerpo
- El uso en tales casos puede provocar que la piel se sensibilice o causar inflamación, sangrado o aumento de la sensación de dolor.



**No lo use en las zonas corporales que figuran a continuación:**

- Lesiones, sarpullidos, lunares, verrugas, espinillas, etc.
- Rostro, genitales y área genital o muslos
- La cara interna de la parte superior de los brazos ni en zonas como los codos o las rodillas que tienden a ser frías
- De lo contrario, podría provocar lesiones, inflamaciones de la piel o sangrado.

### Las siguientes personas no deberían usar este aparato:

- Personas que sufran dermatitis atópica o sarpullidos y otras enfermedades cutáneas
  - Las personas con diátesis alérgica o personas que sufren irritaciones fácilmente con cosméticos, ropa, metales, etc.
  - Las personas que supuran fácilmente
  - Las personas que sufren de venas varicosas, diabetes, hemofilia, etc.
  - Las personas que tienen problemas para dejar de sangrar
  - Las personas que han sufrido problemas cutáneos (supuración, inflamación, etc.) causados por la depilación (depilarse con pinzas, cera, etc.)
- El uso en tales casos puede provocar que la piel se sensibilice o causar inflamación, sangrado o aumento de la sensación de dolor.

### No lo use en las situaciones que figuran a continuación:

- Utilizarlo justo antes de realizar actividades de natación y bañarse en el mar (utilícelo por lo menos 2 días antes de realizar tales actividades)
  - Utilizarlo justo antes de bañarse
  - Compartirlo con familiares u otras personas
  - Participar en actividades deportivas o deportes extremos justo después de la depilación
- De lo contrario, podría sufrir infecciones o inflamación debidas a las bacterias que entran en el cuerpo a través de los poros.

### No lime de las maneras que figuran a continuación:

- Limar muy profundamente
  - Permitir que la lima toque la piel blanda
  - Limar las durezas cuando tenga alguna enfermedad en el área que rodea las uñas de los pies
  - Usar el cabezal de cuidado de los pies en la bañera
  - Compartirlo con familiares u otras personas
- De lo contrario, podría provocar lesiones cutáneas, infecciones, inflamación, sangrado u otros problemas, o un empeoramiento de dichos síntomas.

### Desconecte el adaptador de la toma de corriente cuando no esté cargando el aparato.

- De lo contrario, podría provocar descarga eléctrica o un incendio debido a una fuga eléctrica resultante de un deterioro del aislamiento.

### Desconecte el adaptador o la clavija del aparato sujetándolos, evitando tirar del cable de alimentación.

- Si desconecta el aparato tirando del cable de alimentación podría provocar una descarga eléctrica o sufrir una lesión.

### Antes del uso, compruebe que el protector de la piel, el disco, la cuchilla y la estructura no presentan deformidades, grietas ni daños.

- De lo contrario, podría provocar sufrir lesiones cutáneas.

### El protector de la piel se deforma fácilmente, por lo que deberá guardar el aparato con el cabezal de protección colocado.

- De lo contrario, podría provocar una deformación o daños en el protector de la piel, lo que, a su vez, podría causar lesiones cutáneas.

### Si los problemas de piel continúan durante 2 días o más después del tratamiento, deje de utilizar la unidad y póngase en contacto con un dermatólogo.

- De lo contrario, los síntomas podrían empeorar.

### Cuando utilice el aparato para limar, tenga cuidado con la dirección en que se mueve el cuerpo principal.

- La rotación de la lima puede causar que el cuerpo principal se mueva en una dirección inesperada y provocar lesiones cutáneas

- Las personas que sufran diabetes; mala circulación en los pies; o hinchazón, picor o excesivo calor en los pies deben consultar con su médico antes de utilizar el cabezal de cuidado de los pies.



• Si la piel tiene un aspecto anormal después de utilizar la lima, deje de utilizar el cabezal de cuidado de los pies y consulte con un dermatólogo.

• Lime las durezas poco a poco durante unos días.

• Lime solamente callos o durezas en los pies.

- De lo contrario, podría provocar lesiones cutáneas, infecciones, inflamación, sangrado u otros problemas, o un empeoramiento de dichos síntomas.



• Utilice el aparato únicamente para el uso previsto.

- De lo contrario, podría sufrir lesiones.



• Aplique el protector de la piel en un ángulo de 90° sobre la piel, con suavidad.

- De lo contrario, podría provocar una lesión cutánea o que el pelo o ropa se enreden y resulten dañados.

## Uso previsto

- No utilice disolventes, benceno, alcohol, etc. para limpiar el aparato. De lo contrario, podría provocar una avería, grietas o decoloración del cuerpo principal. Limpie con un trapo humedecido en agua jabonosa y bien escurrido.
- Mantenga el aparato lejos de fregaderos, cuartos de baño u otros lugares de mucha humedad donde podría quedar expuesto al agua o a la humedad después de utilizarlo.
- Mantenga el aparato alejado de lugares en los que estará expuesto a altas temperaturas o a la luz directa del sol.
- Coloque siempre la tapa de protección para el cabezal de depilación y el peine para las ingles en el cabezal de depilación/cuidado de los pies cuando guarde la depiladora.

92

## Guía rápida para depilación

- |                               |   |   |   |                                    |
|-------------------------------|---|---|---|------------------------------------|
| <b>1</b> Carga<br>⇒ Página 94 | ▶ | <b>2</b> Selección del cabezal<br>⇒ Página 95 | ▶ | <b>3</b> Depilación<br>⇒ Página 96 |
|-------------------------------|---|---|---|------------------------------------|

## Identificación de las piezas

### A Cabezal de protección para piernas y brazos

### B Cabezal rápido

### C Cabezal protector

(⇒ Página 94)

- ① Protector de la piel
- ② Pestaña de liberación de cabezal
- ③ Estructura

### D Cabezal de depilación para piernas y brazos

- ④ Discos de depilación

### E Cabezal de protección para axilas e ingles

### F Cabezal de depilación para axilas e ingles

- ⑤ Protector de la piel (pieza metálica del exterior)
- ⑥ Pestaña de liberación de la estructura
- ⑦ Estructura
- ⑧ Discos de depilación (interior)

### G Peine para las ingles

(⇒ Página 95)

### H Cabezal de afeitado

- ⑨ Lámina metálica externa
- ⑩ Recortavello
- ⑪ Interruptor del recortavello emergente
- ⑫ Estructura
- ⑬ Hoja interna
- ⑭ Botón de la estructura

### I Tapa de protección para el cabezal de cuidado de los pies

### J Cabezal de cuidado de los pies

- ⑮ Lima
- ⑯ Botón de la estructura
- ⑰ Estructura

### K Cuerpo principal

- ⑱ Botón del cabezal
- ⑲ Indicador LED
- ⑳ Indicador luminoso de modo suave
- ㉑ Interruptor de encendido
- ㉒ Indicador luminoso de carga
- ㉓ Zócalo

### L Adaptador de CA (RE7-77) (La forma del adaptador de CA difiere dependiendo del área.)

- ㉔ Adaptador
- ㉕ Clavija del cable de alimentación
- ㉖ Cable de alimentación
- ㉗ Clavija del aparato

### Accesorios

### M Cepillo de limpieza

### N Bolsa

Accesorios	ES-ED90	ES-ED70	ES-ED50	ES-ED20
Cabezal de protección para piernas y brazos [A]	✓	✓	✓	—
Cabezal de protección para axilas e ingles [E]	✓	✓	—	—
Peine para las ingles [G]	✓	✓	✓	—
Tapa de protección para el cabezal de cuidado de los pies [I]	✓	—	—	—
Cabezal rápido [B]	✓	✓	✓	✓
Cabezal protector [C]	✓	✓	✓	—
Cabezal de depilación para axilas e ingles [F]	✓	✓	—	—
Cabezal de afeitado [H]	✓	✓	✓	—
Cabezal de depilación para piernas y brazos [D]	✓	✓	✓	✓
Cabezal de cuidado de los pies [J]	✓	—	—	—
Bolsa [N]	✓	✓	✓	—



## Consejos para lograr mejores resultados en la depilación

La eliminación del vello no es permanente, así que después de utilizarlo por segunda vez le recomendamos que se depile las axilas **una vez a la semana** y las piernas **una vez cada dos semanas**.

### <Para principiantes/piel sensible>

La primera vez que se depile, o la utilice sobre piel sensible, le recomendamos usar el cabezal protector. (ES-ED90/70/50)

El cabezal protector tiene un protector de la piel que permite lograr una depilación más suave sacando el vello tensando la piel hacia abajo para reducir el dolor.

- También recomendamos usar la rotación en modo suave. (➡ Página 95)

1. Retire el cabezal rápido (ⓐ).
2. Coloque el cabezal protector (ⓑ (ES-ED90/70/50)).

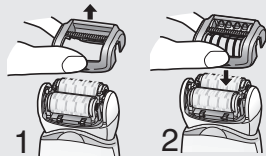

- Aplique la depiladora en un ángulo de 90° respecto de su piel. Asegúrese de que el aparato esté en contacto con su piel y presione delicadamente mientras lo mueve **lentamente** en contra del crecimiento del vello.

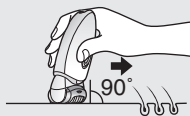

- Si hace un masaje con un cisne para el cuerpo es posible evitar los vellos encarnados.
- La piel podría enrojecerse después del uso. Una toalla húmeda le aliviará si tiene dolor o sarpullidos.
- Si después de la depilación, su piel se torna seca, le recomendamos aplicar una loción humectante dos días después de la depilación.
- Asegúrese de que la piel esté limpia antes y después de utilizarlo.

## Carga

Para obtener un mejor desempeño, cargue el aparato por completo antes de utilizarlo.

No se puede utilizar el aparato mientras se está cargando.

### Tiempo de carga = aprox. 1 hora

La depiladora puede utilizarse durante aproximadamente 30 minutos (40 minutos si usa el cabezal protector) después de cargarla durante 1 hora. (Esto variará según la temperatura.)

### Conecte el adaptador de CA en la depiladora (ⓐ) y en una toma de corriente (ⓑ).

- La temperatura ambiente recomendada para la carga es de 15 – 35 °C. El rendimiento de la batería podría verse afectado o la batería podría no cargarse bajo condiciones de temperatura extremadamente baja o alta.

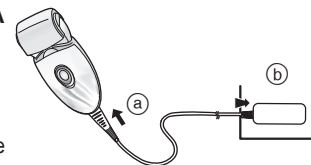

#### Durante la carga

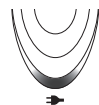

La luz roja aparece.

#### Cuando la carga se haya completado



El indicador luminoso rojo se apaga.

#### Carga anormal



Parpadea dos veces por segundo.

- El tiempo de carga puede disminuir dependiendo de la capacidad de carga.
- Una vez que finalice la carga, al poner el interruptor de encendido en la posición ON con la depiladora enchufada hará que el indicador luminoso de carga se encienda y, transcurridos 5 segundos, se apague. Esto indica que la depiladora está totalmente cargada.

- Mantener la batería cargando no afectará al rendimiento de la batería.
- Cuando cargue la depiladora por primera vez o cuando no la haya utilizado durante más de 6 meses, el tiempo que tarda en cargar la depiladora puede aumentar, o es posible que el indicador luminoso de carga no se ilumine durante unos minutos. Si el aparato sigue conectado, el indicador acabará encendiéndose.

## Antes de utilizarlo

### Cambio del cabezal

- 1** Retire el cabezal mientras empuja el botón de liberación del cabezal.

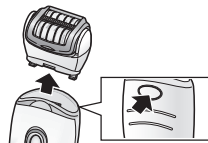

- 2** Empuje el cabezal hasta oír un ruido seco.



### Uso del peine para las ingles **ES-ED90/70/50**

Coloque el peine para las ingles en el cabezal de afeitado y desplace hacia arriba el recortavello.

- Cuando el peine para las ingles se encuentra en su lugar, asegúrese de que el peine se encuentra en contacto con la piel.

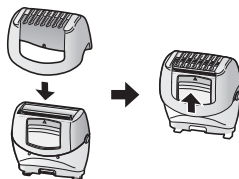

### Mejor longitud de vello para depilación

Recorte su vello antes de depilarse por primera vez o si no se ha depilado durante mucho tiempo. La eliminación del vello es más fácil y menos dolorosa cuando el vello es corto.

#### <Indicador LED>

El indicador LED se ilumina cuando se enciende el aparato. La luz permanecerá encendida mientras el aparato esté encendido.



#### <Seleccione el modo>

La operación cambiará en orden de "Normal" → "Suave" → "OFF" cada vez que se pulse el interruptor de encendido.

##### Normal

En el modo Normal, la depilación se lleva a cabo en poco tiempo, con una velocidad de rotación de los discos rápida.

##### Suave

El modo Suave controlará la velocidad de rotación de los discos y minimizará la irritación en el momento de la depilación.

- El indicador luminoso verde se encenderá cuando se utilice en modo Suave.

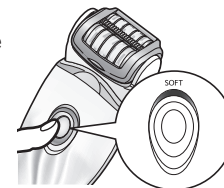

##### OFF

La alimentación se apagará.

GB

D

F

I

E

NL

P

N

S

DK

FIN

PL

CZ

SK

RO

H

TR

## Depilación

### Zonas que se pueden depilar



La depiladora se puede utilizar en las zonas

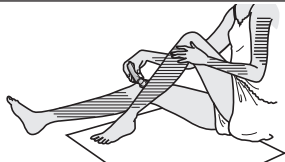



### ES-ED90/70

La depiladora se puede utilizar en las zonas

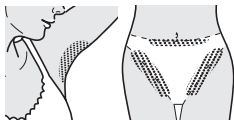

Antes de depilar la línea de las ingles, póngase un bañador o ropa interior y compruebe las zonas que desea depilar.



- Utilizar la depiladora en zonas distintas de las marcadas con  puede causar dolor o problemas en la piel.

### Zonas que no se pueden depilar

La depiladora no se debe utilizar en la cara interna de la parte superior de los brazos ni en zonas como los codos o las rodillas que tienden a ser flácidas.



## Depilación seca

Antes de depilarse, seque su piel si está mojada o transpirada.

**Seleccione el modo pulsando el interruptor de encendido [K 2)]. (➔ Página 95)**

## Depilación húmeda/con espuma

Depilación Húmeda (depilación después de humedecer la piel y la depiladora y luego aplicar espuma) hace que la piel sea más suave y es más delicada para su piel al depilarla.

### 1 Humedezca la piel.

### 2 Humedezca los discos y vierta una pequeña cantidad de gel de ducha en los discos.

- Utilice siempre gel de ducha cuando se depile en mojado.
- Enjuague el gel de ducha de las manos.



### 3 Seleccione el modo pulsando el interruptor de encendido [K 2)]. (➔ Página 95)

- Se forma espuma. La espuma hace que la depiladora se desplace mejor, de forma que pueda utilizarla con más rapidez.
- Recomendamos el uso del aparato en un rango de temperatura ambiente de entre 5 y 35 °C. Si se utiliza fuera de este rango, el aparato puede dejar de funcionar.





**<Depilación de piernas o brazos>**



Hacia arriba desde la parte inferior de la pierna.  
Hacia dentro desde la parte exterior del brazo.



**<Depilación de las axilas o de las ingles>** **ES-ED90/70**



Utilícelo en diversas direcciones, ya que el vello de las axilas/líneas del bikini crece en diferentes direcciones.

Estire la piel con los dedos y mueva suavemente desde la parte interna a la externa en la dirección opuesta a la del crecimiento del vello.

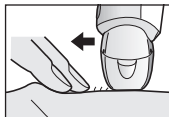

- Presione con cuidado, de forma que la hoja se encuentre en contacto con la piel y la superficie de la hoja no se desplace hacia arriba o hacia abajo.

**Afeitado húmedo/con espuma**

El afeitado con espuma de jabón hace que la piel quede resbaladiza y se pueda afeitar mejor.

- 1 Conecte el cabezal de afeitado [H].**
  - Confirme que ha retirado el peine para las ingles [G].
- 2 Verifique que la lámina exterior no esté deformada ni dañada.**
- 3 Mójese la piel y aplíquese el gel de ducha en la piel.**
  - No utilice espuma de afeitar, cremas o lociones para la piel porque las cuchillas se atascarán.
- 4 Seleccione el modo pulsando el interruptor de encendido [K 21]. (➔ Página 95)**

**Cuidado de los pies** **ES-ED90**

**Principios básicos del cuidado de los pies**

No utilice este producto para limar otra cosa que no sean los callos y la piel endurecida de los pies.



**Afeitado** **ES-ED90/70/50**

**Afeitado seco**

Antes de depilarse, seque su piel si está mojada o transpirada.

- 1 Conecte el cabezal de afeitado [H].**
  - Confirme que ha retirado el peine para las ingles [G].
- 2 Verifique que la lámina exterior no esté deformada ni dañada.**
- 3 Seleccione el modo pulsando el interruptor de encendido [K 21]. (➔ Página 95)**

<Utilizar en>

**Callo**

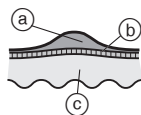

Un callo es una capa de piel endurecida que se forma debido a una presión o abrasión repetida.

- (a) Capa de piel endurecida
- (b) Epidermis
- (c) Dermis

<Evitar utilizar en>

### Ampolla



Una ampolla es un bulto del tamaño de una habichuela y lleno de líquido producido por el roce de los zapatos con la piel, ejercicios en la barra horizontal, etc. Se debe a un estímulo repentino de la piel.

④ Líquido

### Clavos

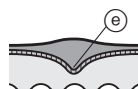

Un clavo se forma cuando una capa de piel endurecida se hace más gruesa y se extiende hacia el interior de la dermis. Aplicar presión a un clavo estimula los nervios y puede resultar muy doloroso.

⑤ Núcleo

### Verruga



Una verruga es una zona elevada producida por un virus que entra en una herida y hace que las células se multipliquen.

Es posible que aparezcan carnosidades de color oscuro y la zona afectada puede estar ligeramente dolorida.

### Aspectos que se deben tener en cuenta al utilizar la lima

Antes de utilizarlo

Después del uso

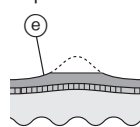
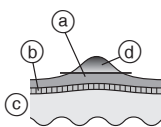

- ① Capa de piel endurecida
- ② Epidermis
- ③ Dermis
- ④ Parte que se va a eliminar
- ⑤ Deje algo de la capa de piel endurecida.

• Si se lima demasiado una zona pueden aparecer llagas o inflamaciones.

98

• Si se lima una zona demasiado grande pueden aparecer callos aún más grandes. Por lo tanto, asegúrese de que queda algo de la capa de piel endurecida.

### Uso del cabezal de cuidado de los pies

- El cabezal de cuidado de los pies no se puede utilizar en la bañera ni en la ducha.
- Antes de utilizar el aparato asegúrese de que está completamente cargado.
- Recomendamos utilizar del producto antes de que transcurran 30 minutos después del baño o la ducha. Con los pies limpios, seque el agua que tenga en la piel. (Cada uso debe durar aproximadamente 10 minutos (5 minutos en cada pie, 10 minutos en total para ambos pies))

#### 1 Ponga el cabezal de cuidado de los pies [0].

• Empuje con firmeza hasta que oiga un "clic".

#### 2 Pulse el interruptor de encendido [3/2] una vez.

• El modo Normal se recomienda por la velocidad de rotación. (➡ Página 95)

#### 3 Ponga el cabezal de cuidado de los pies en contacto con la piel y comience a limar.

- Si se lima una sola zona durante mucho tiempo ésta puede calentarse con la fricción. Para evitarlo, procure variar ligeramente la posición de la lima mientras está limando.
- El limado debe realizarse aproximadamente una vez cada dos semanas.





## Consejos para desplazar el cabezal de cuidado de los pies

### Plantas

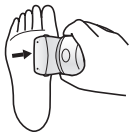

### Talones

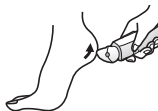

### Laterales del pie

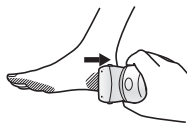

### Dedos de los pies y zonas pequeñas

Utilice la mano libre para ayudar al limado.

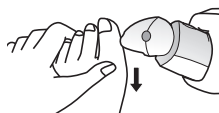

## Limpeza

- Limpie siempre las estructuras y los cabezales rápidos/protectores y discos tras utilizar el aparato para conservarlos en estado higiénico.
- Apague y desconecte el aparato, antes de proceder con la limpieza.
- Tenga cuidado de no dañar el protector de la piel, la estructura, el cabezal rápido y el cabezal protector durante la limpieza.

## Limpeza en seco [B C D F H]

### Cabezal de depilación/Cabezal de afeitado

1. Levante los cabezales rápidos/protectores y la estructura hacia arriba mientras sostiene la pestaña de liberación del cabezal [B C ②]/la pestaña de liberación de la estructura [F ⑥] o retire la estructura empujando el botón de la estructura [H 14].

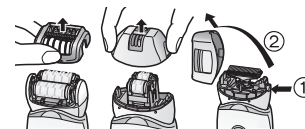

2. Limpie el cabezal protector [C], el cabezal de depilación [D, F] y el cabezal de afeitado [H] con el cepillo de limpieza [M].

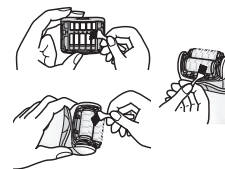

## Limpeza en húmedo [B C D F H J]

### Cabezal de depilación/Cabezal de afeitado

1. Humedezca los discos y las cuchillas y vierta una pequeña cantidad de jabón líquido para manos en ellos.
2. Active el interruptor y entonces se hace la espuma.

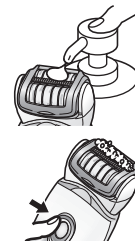

### 3. Lave el cabezal con agua para eliminar el vello.

- No utilice agua caliente.
- Si no desaparece el jabón completamente, es posible que se acumule un depósito blanco que evite que los discos y las hojas funcionen con normalidad.
- Enjuague el cabezal de afeitado sin la estructura.



### 4. Desactive el interruptor, limpie el aparato pasando un paño seco y luego séquelo bien.

#### Cabezal de cuidado de los pies

1. Aplique jabón de manos líquido a la parte central de la lima.
2. Vierta una pequeña cantidad de agua en la lima y encienda el interruptor.
3. Enjuague con agua a temperatura normal o tibia para eliminar cualquier residuo.
4. Después de apagar el interruptor, retire la estructura y enjuague el interior.
5. Pase un paño seco y deje secar en un lugar bien ventilado.

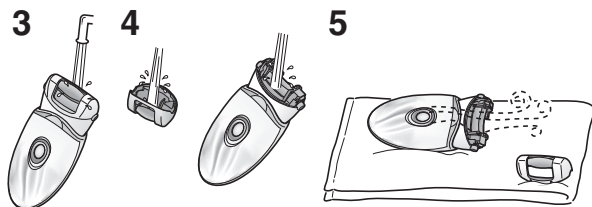

100

## Sustitución de la lámina metálica externa

Le recomendamos sustituir la lámina externa [H9] cada año y la hoja interna cada dos años. Retire la lámina externa del cabezal de afeitado [H] sólo cuando la reemplace.

1. Mientras presiona con cuidado la lámina metálica exterior con los dedos, utilice las uñas para extraer el panel de plástico (b) de la hoja de los ganchos (a) del interior de la estructura.
2. Se debe doblar levemente la nueva lámina exterior y empujarla hasta engancharla en la estructura.

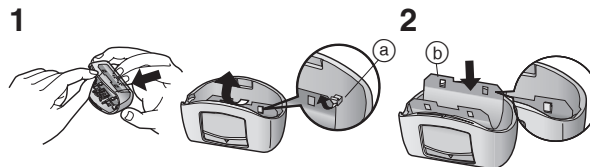

## Cambio de la lima

La duración de la lima es de aproximadamente 1 año (suponiendo que se utilice una sola vez cada 2 semanas con aproximadamente 10 minutos por uso). Se recomienda cambiar la lima aproximadamente una vez al año.

1. Haga presión hacia abajo con el dedo y libere la lima.
2. Alinee la parte que tiene forma de □ con el lado que tiene la marca ■ y presione hacia abajo.

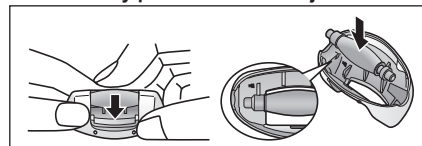



## Solución de problemas

Problema		Causa posible	Acción
El aparato no funciona.		▶ No está cargado.	▶ Cargue el aparato totalmente.
		▶ El interruptor de encendido está en la posición ON con el adaptador conectado a la toma de corriente.	▶ La carga solamente es posible cuando se conecta a la toma de corriente. ▶ Utilice el aparato desconectado de la toma de corriente.
	<b>Durante la depilación</b>	▶ El protector para la piel o los discos están deformados, agrietados o dañados.	▶ Solicite su reparación en un centro de servicio autorizado.
	<b>Durante la depilación o el afeitado</b>	▶ Se acumula suciedad. ▶ El gel de ducha se ha pegado a los discos y a la cuchilla.	▶ Limpie la suciedad. ▶ Limpie sumergiendo en agua caliente.
	<b>Durante el cuidado de los pies</b>	▶ La estructura no está colocada con seguridad.	▶ Vuelva a colocarla.
El tiempo de uso se acorta.	<b>Durante la depilación</b>	▶ El aparato no se usa a la temperatura de uso recomendada.	▶ Utilícelo a la temperatura de uso recomendada de entre 5 y 35 °C.
		▶ El aparato se presiona muy fuerte contra la piel. ▶ No está totalmente cargado.	▶ Presione la piel con suavidad. ▶ Cargue el aparato totalmente.
No puede quitar el vello.	<b>Durante la depilación</b>	▶ Se usa el aparato sobre vello largo.	▶ Utilícelo sobre vello de, aproximadamente, 2 a 3 mm de largo.
El vello se enmaraña.		▶ La manera de aplicar o mover la unidad no es correcta.	▶ Consulte la página 97.
El aparato se para durante el uso.		▶ El aparato se presiona muy fuerte contra la piel. ▶ No está totalmente cargado.	▶ Presione la piel con suavidad. ▶ Cargue el aparato totalmente.
El aparato no elimina el vello tan bien como antes.		▶ Se acumula suciedad.	▶ Limpie la suciedad.
		▶ El protector para la piel o los discos están deformados, agrietados o dañados.	▶ Solicite su reparación en un centro de servicio autorizado.

GB
D
F
I
<b>E</b>
NL
P
N
S
DK
FIN
PL
CZ
SK
RO
H
TR



Problema		Causa posible	Acción
El aparato no corta el vello tan bien como antes.	<b>Durante el afeitado</b>	▶ Se acumula suciedad.	▶ Limpie la suciedad.
		▶ La cuchilla está deformada.	▶ Sustituya la cuchilla.
		▶ La cuchilla está gastada.	▶ Instrucciones para la sustitución: Lámina metálica externa: Aproximadamente 1 año Hoja interna: Aproximadamente 2 años
No puede limar.	<b>Durante el cuidado de los pies</b>	▶ La lima está gastada.	▶ Sustituya la lima. ▶ Instrucciones para la sustitución: Aproximadamente 1 año
		▶ El aparato se utiliza en modo Suave.	▶ Pruebe a utilizarlo en modo Normal.
El olor no desaparece.		▶ ¿Todavía está sucio?	▶ Ponga la lima en remojo con agua durante aproximadamente 24 horas, antes de lavarla.

## Vida de la batería

La vida útil de la batería es de 3 años si se la carga aproximadamente una vez por semana. La batería de esta depiladora no está diseñada para que los clientes la sustituyan. Reemplace la batería en un centro de servicio técnico autorizado.

## Para extraer la batería recargable incorporada

### Retire la batería incorporada antes de desechar la depiladora.

Por favor asegúrese de que la batería sea desechada en un lugar oficialmente designado, si existe alguno.

Esta figura debe emplearse solamente cuando se deshaga de la depiladora, y no debe usarse para repararla. Si desmonta la depiladora usted mismo, ya no será estanca, lo cual podría provocar un funcionamiento incorrecto.

- Desconecte el cable de alimentación de la depiladora cuando extraiga la batería.
- Pulse el interruptor de encendido para encender el aparato y déjelo encendido hasta que la batería este completamente descargada.
- Lleve a cabo los pasos ① a ⑤ y levante la batería, después retírela.
- Tenga cuidado de no cortocircuitar los contactos de la batería.

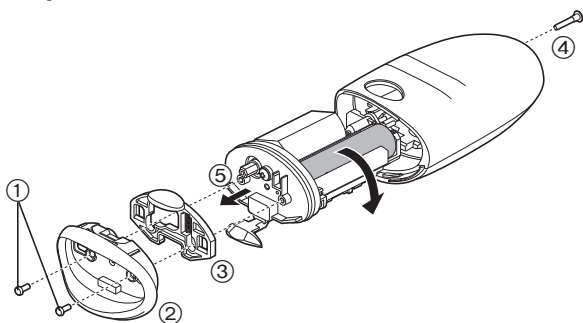

## Para la protección ambiental y reciclaje de materiales

Esta depiladora contiene una batería Li-ion.

Por favor asegúrese de que la batería sea desechada en algún lugar oficialmente designado, si es que existe alguno en su país.

## Garantía

Vaya al sitio web de Panasonic <http://panasonic.net/> o póngase en contacto con un centro de servicios autorizado (La dirección de contacto está en el folleto de garantía pan-europea) si necesita información o si se dañan la depiladora o el cable.

## Especificaciones

Fuente de alimentación	Anote el número de placa que se encuentra en el adaptador de CA. (Conversión automática de tensión)
Tiempo de carga	Aprox. 1 hora
Ruido transmitido a través del aire	Cabezal de depilación para piernas y brazos: 68 dB (A) re 1 pW Cabezal de depilación para axilas e ingles: 70 dB (A) re 1 pW Cabezal de afeitado: 63 dB (A) re 1 pW Cabezal de cuidado de los pies: 64 dB (A) re 1 pW

Este producto está destinado solamente para su uso doméstico.

GB

D

F

I

E

NL

P

N

S

DK

FIN

PL

CZ

SK

RO

H

TR

## Información para Usuarios sobre la Recolección y Eliminación de aparatos viejos y baterías usadas



Estos símbolos en los productos, embalajes y/o documentos adjuntos, significan que los aparatos eléctricos y electrónicos y las baterías no deberían ser mezclados con los desechos domésticos.

Para el tratamiento apropiado, la recuperación y el reciclado de aparatos viejos y baterías usadas, por favor, observe las normas de recolección aplicables, de acuerdo a su legislación nacional y a las Directivas 2002/96/CE y 2006/66/CE.

Al desechar estos aparatos y baterías correctamente, Usted estará ayudando a preservar recursos valiosos y a prevenir cualquier potencial efecto negativo sobre la salud de la humanidad y el medio ambiente que, de lo contrario, podría surgir de un manejo inapropiado de los residuos.

Para mayor información sobre la recolección y el reciclado de aparatos y baterías viejos, por favor, contacte a su comunidad local, su servicio de eliminación de residuos o al comercio donde adquirió estos aparatos.

Podrán aplicarse penas por la eliminación incorrecta de estos residuos, de acuerdo a la legislación nacional.



### Para usuarios empresariales en la Unión Europea

Si usted desea descartar aparatos eléctricos y electrónicos, por favor contacte a su distribuidor o proveedor a fin de obtener mayor información.

### [Información sobre la Eliminación en otros Países fuera de la Unión Europea]

Estos símbolos sólo son válidos dentro de la Unión Europea. Si desea desechar estos objetos, por favor contacte con sus autoridades locales o distribuidor y consulte por el método correcto de eliminación.



### Nota sobre el símbolo de la batería (abajo, dos ejemplos de símbolos):

Este símbolo puede ser usado en combinación con un símbolo químico. En este caso, el mismo cumple con los requerimientos establecidos por la Directiva para los químicos involucrados.



# Panasonic

Gebruiksaanwijzing

(Huishoudelijk) Epileerapparaat

Model Nr. ES-ED90/ES-ED70/ES-ED50/ES-ED20

## Inhoud

<b>Veiligheidsmaatregelen.....</b>	<b>108</b>	<b>Voetverzorging.....</b>	<b>117</b>
<b>Beoogd gebruik .....</b>	<b>112</b>	<b>Reiniging .....</b>	<b>119</b>
<b>Stappen om snel te epileren.....</b>	<b>112</b>	<b>De buitenfolie vervangen.....</b>	<b>120</b>
<b>Identificatie van de onderdelen.....</b>	<b>113</b>	<b>De vijl vervangen .....</b>	<b>120</b>
<b>Tips voor optimale epileerresultaten.....</b>	<b>114</b>	<b>Problemen oplossen .....</b>	<b>121</b>
<b>Opladen .....</b>	<b>114</b>	<b>Levensduur van de batterij.....</b>	<b>123</b>
<b>Voor gebruik.....</b>	<b>115</b>	<b>De ingebouwde oplaadbare batterij verwijderen.....</b>	<b>123</b>
<b>Epileren .....</b>	<b>116</b>	<b>Garantie .....</b>	<b>123</b>
<b>Scheren .....</b>	<b>117</b>	<b>Specificaties.....</b>	<b>123</b>

Hartelijk dank voor uw aankoop van dit Panasonic product.

Lees voor gebruik van dit apparaat deze instructies en bewaar ze om ze later te raadplegen.

## Waarschuwing

- Dit toestel kan worden gebruikt door kinderen van 8 jaar en ouder, en door personen met beperkte fysieke, sensorische of mentale capaciteit, of met een gebrek aan ervaring en kennis, indien dit onder toezicht gebeurt of als ze aangeleerd werd hoe het toestel op een veilige manier te gebruiken en ze de betrokken gevaren begrijpen. Kinderen mogen niet met het apparaat spelen. Reiniging en gebruiksonderhoud mag niet zonder toezicht door kinderen worden uitgevoerd.
- Het snoer kan niet worden vervangen. Als het snoer beschadigd is, moet de wisselstroomadapter worden weggegooid.

## ► Gebruik van de epileerkop

- Het apparaat is geschikt voor nat of droog epileren. Het volgende symbool staat **voor nat epileren**. Dit betekent dat de epileer- of scheerkop in bad of onder de douche kan worden gebruikt.



## ► Gebruik van de voetverzorgingskop

- Het volgende symbool is **voor een wasbare voetverzorgingskop**. Het symbool betekent dat de hoofdbehuizing onder water gereinigd kan worden.



- Haal de hoofdbehuizing los van de wisselstroomadapter voordat u deze in water reinigt.

## Veiligheidsmaatregelen



Hanteer altijd de volgende veiligheidsmaatregelen om het risico op letsel, dood, elektrische schokken, brand, slechte werking en beschadiging van het apparaat en aan eigendommen te voorkomen.

### Verklaring van de symbolen

De volgende symbolen worden gebruikt voor het beschrijven en indelen van het niveau van gevaar, letsel en schade aan eigendommen wat kan ontstaan wanneer deze maatregelen niet worden nageleefd en het apparaat verkeerd wordt gebruikt.

 <b>GEVAAR</b>	Duidt een potentieel gevaar aan dat tot ernstig letsel of de dood leidt.
 <b>WAARSCHUWING</b>	Duidt een potentieel gevaar aan dat tot ernstig letsel of de dood kan leiden.
 <b>OPGELET</b>	Duidt een gevaar aan dat tot licht letsel kan leiden.



De volgende symbolen worden gebruikt om het soort na te leven instructies te beschrijven en in te delen.

 Dit symbool wordt gebruikt om de aandacht van de gebruiker te trekken op een bedieningsprocedure die niet mag worden uitgevoerd.
 Dit symbool wordt gebruikt om de aandacht van de gebruiker te trekken op een bedieningsprocedure die moet worden uitgevoerd om het apparaat in alle veiligheid te gebruiken.

## **GEVAAR**

-  **Dit product heeft een ingebouwde, herlaadbare batterij. Gooi deze niet in vuur en stel deze niet bloot aan hitte. Niet opladen, gebruiken of achterlaten bij hoge temperaturen.**  
- Anders kan dit leiden tot oververhitting, ontbranding of explosie.

## **WAARSCHUWING**

-  **Buiten het bereik van kinderen bewaren. Laat hen het apparaat niet gebruiken.**  
- Anders kan dit leiden tot een ongeval of letsel door het abusievelijk inslikken van het binnenste mes, borstel, enz.
-  **Nooit demonteren, tenzij bij het weggooien van het product.**  
- Anders kan dit brand, elektrische schokken of een letsel veroorzaken.
-  **Niet wijzigen of repareren.**  
- Anders kan dit brand, elektrische schokken of letsel veroorzaken. Neem voor reparatie (batterij vervangen, enz.) contact op met een erkende reparateur.
-  **Niet gebruiken op een manier waarop het vermogen van het stopcontact of de huisbedrading wordt overschreden.**  
- Dit vermogen overschrijden door teveel apparaten op één stopcontact aan te sluiten, kan door overhitting tot brand leiden.



GB
D
F
I
E
NL
P
N
S
DK
FIN
PL
CZ
SK
RO
H
TR



Het snoer niet beschadigen of wijzigen, of met kracht verbuigen, uitrekken of verdraaien. Zorg er ook voor dat het snoer niet bekneld raakt door er bijvoorbeeld zware voorwerpen op te plaatsen.

- Anders kan dit leiden tot elektrische schokken als gevolg van kortsluiting.



Gebruik het apparaat nooit als de wisselstroomadapter beschadigd is, of als de stekker loszit in een stopcontact.

- Anders kan dit leiden tot elektrische schokken als gevolg van kortsluiting.



Steek de adapter niet in een stopcontact of trek hem er niet uit met een natte hand.

- Anders kan dit elektrische schokken of letsel veroorzaken.



Dompel de wisselstroomadapter niet onder in water of was hem niet met water.

- Anders kan dit leiden tot elektrische schokken als gevolg van kortsluiting.



Gebruik de wisselstroomadapter nooit in een badkamer of douche.

- Anders kan dit leiden tot elektrische schokken als gevolg van kortsluiting.



Gebruik nooit iets anders dan de meegeleverde wisselstroomadapter. Laad ook geen ander apparaat op met de meegeleverde wisselstroomadapter.

- Dit kan dit leiden tot verbranding of brand als gevolg van kortsluiting.

Stop onmiddellijk met het gebruik van het apparaat en verwijder de adapter, bij een ongebruikelijke situatie of een defect. Het apparaat in dergelijke omstandigheden gebruiken, kan leiden tot brand, elektrische schokken of letsel.



<Ongebruikelijke situatie of defect>

- Het apparaat, adapter of snoer is vervormd of abnormaal heet.
- Het apparaat, adapter, of snoer smelt of brand.
- Er is een abnormaal geluid bij het gebruik of het opladen van het apparaat, adapter of snoer.

- Laat het apparaat onmiddellijk controleren of repareren bij een erkende reparateur.



Zorg dat de adapter of apparaatstekker stevig is aangesloten.

- Indien u dit niet doet, kan dit brand, elektrische schokken of verbranding veroorzaken.



Zorg ervoor een netspanning te gebruiken van AC 100 – 240 V.

- Indien u dit niet doet, kan dit brand, elektrische schokken of verbranding veroorzaken.



Trek de adapter altijd uit het stopcontact wanneer u het apparaat reinigt.

- Indien u dit niet doet, kan dit elektrische schokken of letsel veroorzaken.



Reinig regelmatig de stroomstekker en de apparaatstekker om te voorkomen dat stof zich opstapelt.

- Indien u dit niet doet, kan dit brand veroorzaken door een gebrekkige isolatie die veroorzaakt wordt door vochtigheid. Trek de adapter uit het stopcontact en wrijf hem schoon met een droge doek.



## **OPGELET**

 **Wikkel het snoer bij het opbergen niet te strak rond de adapter.**

- Indien u dit doet, kan de draad in het snoer bij belasting breken, hetgeen brand kan veroorzaken door kortsluiting.

 **Laat het apparaat niet vallen of stel het niet bloot aan schokken.**

- Dit kan letsel veroorzaken.

 **Laat vuil of pennen zich niet aan de stroomstekker of apparaatstekker hechten.**

- Anders kan dit leiden tot elektrische schokken als gevolg van kortsluiting.

 **Druk bij het gebruik van de scheerkop niet te hard op het mes.**

- Dit kan schade veroorzaken met huidletsel tot gevolg.

 **Raak het mesgedeelte (metaaldeel) van het binnenste mes niet aan.**

- Dit kan letsel aan uw handen veroorzaken.

 **Laat het licht niet onafgebroken in uw ogen schijnen.**

- Hierdoor kunt u duizelig worden.

 **Zet de schakelaar niet op AAN zonder dat de kop is bevestigd.**

- Dit kan letstel aan de vingers veroorzaken of haar of kleding verstrikken en schade veroorzaken.

 **Niet gebruiken met verwijderd opzetstuk.**

- Dit kan letstel aan de huid veroorzaken of haar of kleding kunnen verstrikt geraken en schade veroorzaken.

 **Oefen geen sterke druk uit op de huid, ga niet herhaaldelijk over hetzelfde gebied, blijf niet op hetzelfde gebied of maak geen draaiende of duwende beweging.**

- Dit kan letsel aan de huid, ontsteking van de huid, of verhoogde pijn veroorzaken.

 **Gebruik de epileerkop voor armen/benen niet om uw onderarmen en bikinilijn te epilieren.**

- Dit kan letsel of ontsteking van de huid veroorzaken.

**Gebruik het apparaat niet in volgende gevallen:**

- voor of tijdens menstruatie, tijdens zwangerschap, of tot ongeveer één maand na de bevalling
- op bruinverbrande huid
-  **· wanneer u zich niet lekker voelt of wanneer u iets abnormaals aan uw huid of lichaam voelt**
- Het apparaat in dergelijke gevallen gebruiken, kan de huid gevoelig maken of ontsteking, bloeden of verhoogde pijn veroorzaken.

**Gebruik het apparaat niet op de volgende delen van de huid:**

- wonden, uitslag, moedervlekken, kneuzingen, wratten, puistjes, enz.
-  **· aangezicht, geslachtsdelen en genitaal gebied, of dijen**
- binnenkant van de bovenarmen en op gebieden, zoals ellebogen of knieën, omdat de huid daar te veel kan worden opgerold
- Dit kan letsel, ontsteking van de huid, of bloeden veroorzaken.



#### De volgende personen mogen dit apparaat niet gebruiken:

- personen die lijden aan atopische huidontsteking of andere huidaandoeningen
  - personen met allergische diathese of personen die gemakkelijk irritaties hebben door cosmetica, kleding, metalen, enz.
  - personen met gemakkelijk etterende wonden
  - personen die lijden aan spataderen, diabetes, hemofilie, enz.
  - personen die moeilijk stoppen met bloeden
  - personen die huidproblemen hebben gehad (etteren, ontsteking, enz.) die door epilatie (plukken, epilieren, harsen, enz.) werden veroorzaakt
- Het apparaat in dergelijke gevallen gebruiken, kan de huid gevoelig maken of ontsteking, bloeden of verhoogde pijn veroorzaken.



#### Gebruik het apparaat niet in volgende situaties:

- vlak voordat u gaat zwemmen of in zee gaat (gebruik het minstens 2 dagen voor dergelijke activiteit)
  - vlak voordat u een bad neemt
  - samen met familie of anderen
  - uitvoeren van extreme sporten of fysieke oefeningen direct na het epileren
- Dit kan infecties of ontstekingen veroorzaken door bacteriën die het lichaam via de poriën binnendringen.



#### Gebruik de vijl niet op de volgende manieren:

- te diep vijlen
  - de vijl de zachte huid laten raken
  - vijlen van verharde huid wanneer u een aandoening in het gebied rondom uw teennagels heeft
  - gebruik van de voetverzorgingskop in bad
  - samen met familie of anderen
- Dit kan letsel aan de huid, infectie, ontsteking, bloeden of andere aandoeningen, of de verergering van dergelijke symptomen veroorzaken.



#### Verwijder de adapter uit het stopcontact wanneer u het apparaat niet oplaadt.



- Anders kan dit elektrische schok of brand veroorzaken, door elektrische lekkage als gevolg van beschadiging van de isolatie.

#### Houd bij het loskoppelen altijd de adapter of apparaatstekker zelf vast en nooit het snoer.



- Loskoppelen door het snoer vast te houden kan elektrische schok of letsel veroorzaken.

#### Controleer voor gebruik of de huidbeschermer, de schijf, het mesje en opzetstuk niet zijn vervormd of geen scheuren of beschadigingen vertonen.



- Anders kan dit letsel aan de huid veroorzaken.

#### De huidbeschermer wordt makkelijk vervormd, bewaar deze dus met de beschermkop bevestigd.



- Anders kan dit leiden tot vervorming of beschadiging van de huidbeschermer, hetgeen letsel aan de huid kan veroorzaken.

#### Als de huidproblemen na 2 dagen behandeling of meer aanhouden, stop met het gebruik van het apparaat en raadpleeg een dermatoloog.



- Anders kan dit de symptomen doen verergeren.

#### Wees tijdens het gebruik van de voetverzorgingskop (vijl) voorzichtig met de richting waarin het apparaat beweegt.



- Het draaien van de vijl kan de hoofdbehuizing in een onverwachte richting doen bewegen en letsel aan de huid veroorzaken.

GB
D
F
I
E
NL
P
N
S
DK
FIN
PL
CZ
SK
RO
H
TR



- **Mensen met diabetes: slechte bloedcirculatie in de voeten: of zwelling, jeuk, pijn, of zeer warm gevoel in de voeten moeten hun arts raadplegen voor gebruik van de voetverzorgingskop.**
- **Als de huid er na het vijlen ongewoon uitziet, stop dan het gebruik van de voetverzorgingskop en raadpleeg een dermatoloog.**
- **Vijl de verharde huid na een aantal dagen beetje bij beetje af.**
- **Vijl alleen eelt of verharde huid op uw voeten.**
  - Dit kan letsel aan de huid, infectie, ontsteking, bloeden of andere aandoeningen, of de verergering van dergelijke symptomen veroorzaken.

**!** **Gebruik het apparaat alleen voor het beoogde doel.**  
- Anders kan dit letsel veroorzaken.

**!** **Breng de huidbeschermer met een zachte druk onder een hoek van 90° tegen uw huid aan.**  
- Anders kan dit letsel aan de huid veroorzaken of haar of kleding kunnen verstrikt geraken en schade veroorzaken.

## Beoogd gebruik

- Gebruik geen verfverdunner, benzeen, alcohol, enz. om het apparaat schoon te maken. Dit doen kan leiden tot defect, barsten of verkleuring van de hoofdbehuizing. Veeg het apparaat schoon met een in een sopje gedrenkt en goed uitgewrongen doek.
- Houd het apparaat uit de buurt van wasbakken, badkamers of andere ruimtes met hoge vochtigheid, waar het blootgesteld zou kunnen worden aan water en vocht na gebruik.
- Houd het apparaat uit de buurt van hoge temperaturen of direct zonlicht.

112

- Bevestig altijd het beschermkapje voor de epileer- of voetverzorgingskop en de bikinikam voor de scheerkop wanneer u het epileerapparaat opbergt.

## Stappen om snel te epileren

- 1 Opladen** ▶ (⇒ Pagina 114)
- 2 Selecteren van de kop** ▶ (⇒ Pagina 115)
- 3 Epileren** (⇒ Pagina 116)



## Identificatie van de onderdelen

### A Beschermkop voor benen/armen

### B Sluitdop

### C Zacht opzetstuk

(⇒ Pagina 114)

- ① Huidbeschermer
- ② Ontgrendelknop van de sluitdop
- ③ Opzetstuk

### D Epileerkop voor benen/armen

- ④ Epileerschijven

### E Beschermkop voor oksels/bikinilijn

### F Epileerkop voor oksels/bikinilijn

- ⑤ Huidbeschermer (metalen gedeelte op buitenkant)
- ⑥ Ontgrendelknop van het opzetstuk
- ⑦ Opzetstuk
- ⑧ Epileerschijven (binnenkant)

### G Kam voor bikinilijn

(⇒ Pagina 115)

### H Scheerkop

- ⑨ Buitenfolie
- ⑩ Trimmer
- ⑪ Trimmer handel
- ⑫ Opzetstuk
- ⑬ Binnenste mes
- ⑭ Ontgrendelingsknop van opzetstuk

### I Beschermkop voor voetverzorgingskop

### J Voetverzorgingskop

- ⑮ Vrij
- ⑯ Ontgrendelingsknop van opzetstuk
- ⑰ Opzetstuk

### K Hoofdbehuizing

- ⑱ Kopontgrendelingsknop
- ⑲ LED-licht
- ⑳ Lampje zachte stand
- ㉑ Stroomschakelaar
- ㉒ Laadlampje
- ㉓ Snoeringang

### L Wisselstroomadapter (RE7-77)

(De vorm van de wisselstroomadapter hangt af van het gebied.)

- ㉔ Adapter
- ㉕ Stroomstekker
- ㉖ Snoer
- ㉗ Apparaatstekker

Accessoires

### M Reinigingsborsteltje

### N Opbergtasje

Koppen	ES-ED90	ES-ED70	ES-ED50	ES-ED20
Beschermkop voor benen/armen [A]	✓	✓	✓	—
Beschermkop voor oksels/bikinilijn [E]	✓	✓	—	—
Kam voor bikinilijn [G]	✓	✓	✓	—
Beschermkop voor voetverzorgingskop [I]	✓	—	—	—
Sluitdop [B]	✓	✓	✓	✓
Zacht opzetstuk [C]	✓	✓	✓	—
Epileerkop voor oksels/bikinilijn [F]	✓	✓	—	—
Scheerkop [H]	✓	✓	✓	—
Epileerkop voor benen/armen [D]	✓	✓	✓	✓
Voetverzorgingskop [J]	✓	—	—	—
Opbergtasje [N]	✓	✓	✓	—

GB

D

F

I

E

NL

P

N

S

DK

FIN

PL

CZ

SK

RO

H

TR



## Tips voor optimale epileerresultaten

De haarverwijdering is niet permanent, en na het tweede gebruik raden wij aan uw onderarmen **eenmaal per week** en armen en benen **iedere twee weken** te epileren.

### <Voor beginners/diegenen met een gevoelige huid>

Wanneer u voor de eerste keer epileert of het apparaat op gevoelige huid gebruikt, raden wij u aan om het zachte opzetstuk te gebruiken. (ES-ED90/70/50)

Het zachte opzetstuk heeft een huidbeschermers voor zachter epileren, het kan daarmee haren verwijderen door de huid naar beneden te houden en de pijn te verzachten.

- We adviseren ook om de draaisnelheid van de zachter stand te gebruiken. (➡ Pagina 115)

1. **Verwijder het opzetstuk (a).**
2. **Bevestig het zachte opzetstuk (b) (ES-ED90/70/50).**

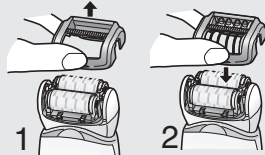

- Zet het epileerapparaat in een hoek van 90° op uw huid. Zorg er voor dat het apparaat in contact is met uw huid en druk zachtjes terwijl u het **langzaam** beweegt tegen de richting van de haargroei in.

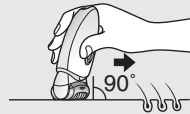

- Masseren met een huidsponsje kan helpen bij het voorkomen van ingroeivende haartjes.
- Roodheid kan verschijnen na gebruik. Een koele handdoek kan helpen indien u pijn voelt of een schram heeft.
- Als uw huid droog is na epileren, raden wij aan om twee dagen een vochtinbrengende lotion te gebruiken.
- Zorg ervoor dat uw huid schoon is voor en na gebruik.

114

## Opladen

Laad voor de beste prestaties het apparaat voor gebruik volledig op. U kunt tijdens het opladen geen gebruik van het apparaat maken.

### Oplaadduur = Ongeveer 1 uur

De gebruiksduur van het epileerapparaat is na 1 uur opladen ongeveer 30 minuten (40 minuten bij gebruik van het zachte opzetstuk). (Dit kan variëren op basis van temperatuur.)

### Sluit de wisselstroomadapter op het epileerapparaat (a) en een stopcontact (b) aan.

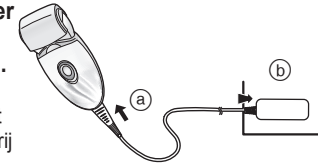

- De aanbevolen omgevingstemperatuur voor het opladen is 15 – 35 °C. De batterij presteert minder goed of laadt niet op bij extreem lage of hoge temperaturen.

#### Tijdens het opladen



Rood lampje gaat branden.

#### Wanneer het opladen is voltooid



Rood lampje gaat uit.

#### Abnormaal laden



Knippt tweemaal per seconde.

- De oplaadtijd kan afnemen afhankelijk van de oplaadcapaciteit.
- Nadat het opladen is voltooid, zorgt het omschakelen van de stroomschakelaar in de stand ON met het epileerapparaat aangesloten ervoor dat het laadlampje gaat branden en na 5 seconden weer uit gaat. Dit geeft aan dat het epileerapparaat volledig is opgeladen.
- De batterij verder opladen heeft geen invloed op de prestaties van de batterij.

- Wanneer het epilateurapparaat voor de eerste keer wordt opgeladen, of wanneer het meer dan zes maanden niet is gebruikt, kan het zijn dat de oplaadtijd van het epilateurapparaat toeneemt, of dat het laadlampje enkele minuten niet gaat branden. Het zal uiteindelijk branden wanneer het aangesloten blijft.

## Voor gebruik

### De kop vervangen

- 1 Verwijder de scheerkop terwijl u de knop voor het ontkoppelen indrukt.

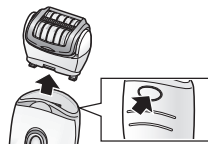

- 2 Druk de scheerkop in totdat deze klikt.



### De kam voor de bikinilijn gebruiken ES-ED90/70/50

Plaats de kam voor de bikinilijn op de scheerkop en schuif de trimmer omhoog.

- Wanneer de kam voor de bikinilijn is aangebracht, zorgt u dat de kam nauw contact heeft met de huid.

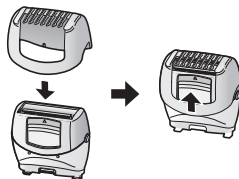

### Beste haarlengte voor epilatie

Trim uw haar voordat u voor het eerst gaat epilieren of als u lange tijd niet geëpileerd heeft. Verwijderen van haar is makkelijker en minder pijnlijk wanneer haar kort is.

#### <LED-licht>

Het LED-licht begint te branden wanneer de stroom wordt ingeschakeld. Het licht blijft branden zolang het toestel AAN staat.



#### <Selecteer de stand>

De werking zal achtereenvolgens veranderen van "Normaal" → "Zacht" → "UIT" telkens als de stroomschakelaar wordt ingedrukt.

#### Normaal

In de stand Normaal gebeurt de epilatie in een korte tijd met een hoge draaisnelheid van de schijf.

#### Zacht

De zachte stand zal de draaisnelheid beperken en de irritatie bij het epilieren minimaliseren.

- Het groen lampje gaat branden wanneer de zachte stand wordt gebruikt.

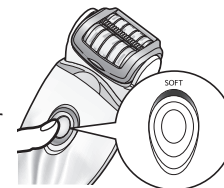

#### UIT

De stroomschakelaar wordt op UIT gezet.

## Epileren

### Gebieden die geschikt zijn om te epileren



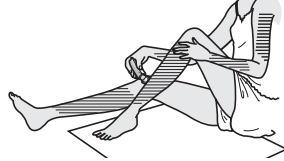

Het epileraapparaat kan worden gebruikt op de  gebieden.



### ES-ED90/70

Het epileraapparaat kan worden gebruikt op de  gebieden. Zorg voordat u met epileren begint dat u bijvoorbeeld uw badpak of bikini aan heeft en controleer de gebieden die u wilt gaan epileren.



- Het gebruik van het epileraapparaat anders dan   kan pijn of huidproblemen veroorzaken.

### Gebieden die niet geschikt zijn om te epileren

Het epileraapparaat dient niet aan de binnenkant van de bovenarmen te worden gebruikt en op gebieden zoals ellebogen of knieën, omdat de huid daar te veel kan worden opgeruld.



## Droog epileren

Veeg voor het epileren water of zweet van uw huid.

**Selecteer de stand door op de stroomschakelaar [K 21] te drukken. (➔ Pagina 115)**

## Nat epileren met schuim

NAT epileren (epileren na natmaken van huid en epileraapparaat en dan schuim aanbrengen) maakt de huid soepeler en is derhalve zachter voor uw huid bij het epileren.

**1 Maak uw huid nat.**

**2 Maak de schijven nat en doe een kleine hoeveelheid vloeibare douchegel op de schijven.**

- Gebruik altijd douchegel als u in natte toestand epileert.
- Spoel eventuele douchegel van uw handen.



**3 Selecteer de stand door op de stroomschakelaar [K 21] te drukken. (➔ Pagina 115)**

- Maak schuim. Met schuim schuift het epileraapparaat beter zodat u snelle bewegingen kunt maken.



- Wij raden aan het apparaat te gebruiken bij een temperatuur van 5 – 35 °C. Buiten deze temperaturen kan het apparaat stoppen met functioneren.

### <Armen of benen epilieren>



Omhoog vanaf de onderkant van het been.  
Naar binnen vanaf de buitenkant van de arm.



### <Onderarmen of bikinilijn epilieren>

ES-ED90/70



Beweeg in verschillende richtingen, aangezien het haar in de oksels/bikinilijn in verschillende richtingen groeit.

Span de huid met uw vingers en beweeg langzaam van binnen naar buiten tegen de groeirichting van het haar.

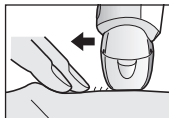

## Scheren ES-ED90/70/50

### Droog scheren

Veeg voor het scheren eventueel water of zweet van uw huid.

- 1 Bevestig de scheerkop [H].**
  - Bevestig dat de kam voor de bikinilijn [G] is losgekoppeld.
- 2 Controleer of de buitenkant niet vervormd of beschadigd is.**
- 3 Selecteer de stand door op de stroomschakelaar [K②] te drukken. (➔ Pagina 115)**

- Druk zachtjes zodat het volledige mes nauw contact heeft met de huid en het mesoppervlak niet op en neer beweegt.

### Nat/schuim scheren

Scheren met schuim maakt de huid glad voor een beter resultaat.

- 1 Bevestig de scheerkop [H].**
  - Bevestig dat de kam voor de bikinilijn [G] is losgekoppeld.
- 2 Controleer of de buitenkant niet vervormd of beschadigd is.**
- 3 Maak uw huid nat en breng doucheegel op uw huid aan.**
  - Gebruik geen scheerschuim, huidcrème of huidlotion omdat dit de messen zal verstopen.
- 4 Selecteer de stand door op de stroomschakelaar [K②] te drukken. (➔ Pagina 115)**

## Voetverzorging ES-ED90

### De basisprincipes van voetverzorging

Gebruik het product niet voor iets anders dan voor het vijlen van eelt en verharde huid op de voet.



<Gebruiken op>

#### Eelt

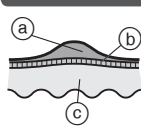

Eelt is een verharde laag die gevormd wordt door herhaaldelijke druk of slijtage.

- (a) Verharde laag
- (b) Opperhuid
- (c) Onderhuid

<Vermijd het gebruik op>

### Blaar



Een blaar is een met vocht gevulde bobbel ter grootte van een boon die veroorzaakt wordt door schoenen die tegen de huid aan wrijven of horizontale balkoefeningen enz. Het wordt veroorzaakt door plotselinge stimulans van de huid.

④ Vocht

### Likdoorns

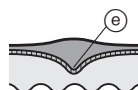

Een likdoorn ontstaat wanneer een verharde laag dikker wordt en zich dieper in de onderhuid doordringt. Het uitoefenen van druk op een likdoorn stimuleert de zenuwen en kan erg pijnlijk zijn.

⑤ Kern

### Wrat



Een wrat is een verhoogd gebied dat door een virus wordt veroorzaakt die in een wond is binnengedrongen en voor vermenigvuldiging van cellen zorgt.

Donkergekleurde bobbeltjes kunnen zichtbaar zijn en het aangetaste gebied kan enigszins pijnlijk zijn.

### Zaken waar u tijdens het vijlen voorzichtig mee moet zijn

Voor gebruik

Na gebruik

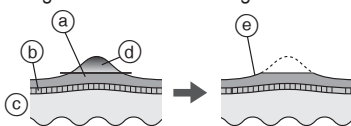

- ① Verharde laag
- ② Opperhuid
- ③ Onderhuid
- ④ Het te verwijderen gedeelte
- ⑤ Laat een deel van de verharde laag zitten.

• Door een gebied te diep te vijlen kan het pijnlijk zijn of gaan ontsteken.

118

• Het vijlen van een te groot gebied kan leiden tot een nog grotere eeltplek. Zorg er daarom voor dat een deel van de verharde laag achterblijft.

### Gebruik van de voetverzorgingskop

- De voetverzorgingskop kan niet in bad of onder de douche worden gebruikt.
- Zorg voor gebruik dat het apparaat volledig is opgeladen.
- We raden aan het product te gebruiken binnen 30 minuten na het nemen van een bad of een douche. Veeg al het water van de schone voeten. (Elk gebruik dient ongeveer 10 minuten te duren (5 minuten op elke voet, 10 minuten in totaal voor beide voeten))

#### 1 Bevestig de voetverzorgingskop [1].

- Stevig indrukken totdat u een “klik” hoort.

#### 2 Druk éénmaal op de stroomschakelaar [2].

- De normale stand wordt aanbevolen als draaisnelheid. (➡ Pagina 115)



#### 3 Breng de voetverzorgingskop in contact met de huid en begin met vijlen.

- Het te lang vijlen op één plek kan er toe leiden dat de plek door de wrijving heet wordt. Dit kan worden vermeden door tijdens het vijlen kleine veranderingen in de positie aan te brengen.
- Vijlen dient ongeveer eens in de twee weken te geschieden.

## Tips voor het verwijderen van de voetverzorgingskop

### Zolen

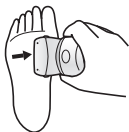

### Hielen



### Zijkanten van de voet

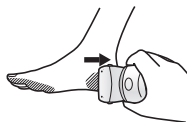

### Tenen en kleine gebieden

Gebruik uw vrije hand om het vijlen te ondersteunen.

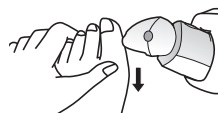

## Reiniging

- Reinig na ieder gebruik altijd de opzetstukken, sluitdoppen/de zachte opzetstukken en schijven om ze hygiënisch te houden.
- Schakel het apparaat uit en trek de stekker uit alvorens het apparaat te reinigen.
- Zorg ervoor dat u bij het reinigen de huidbeschermers, het opzetstuk, de sluitdop, het zachte opzetstuk niet beschadigt.

## Droog schoonmaken [B C D F H]

### Epileerkop/Scheerkop

1. Til de sluitdop/het zachte opzetstuk, het opzetstuk omhoog terwijl u de ontgrendelknop van de sluitdop [B C ②]/de ontgrendelknop van het opzetstuk [F ⑥] indrukt of verwijder het opzetstuk door op de ontgrendelknop van het opzetstuk te drukken [H ⑭].

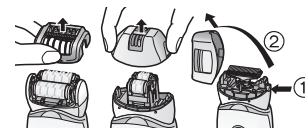

2. Reinig het zachte opzetstuk [C], de epileerkop [D, F] en de scheerkop [H] met het reinigingsborsteltje [M].

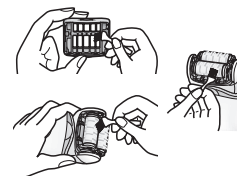

## Nat schoonmaken [B C D F H J]

### Epileerkop/Scheerkop

1. Maak de schijven en messen nat en doe er een kleine hoeveelheid vloeibare handzeep op.
2. Zet de schakelaar aan en er wordt schuim aangemaakt.

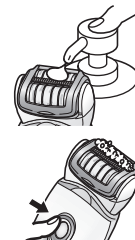

### 3. Was de kop met water om haren te weg te spoelen.

- Gebruik geen heet water.
- Als de zeep niet volledig wordt weggewassen, kan een witte neerslag zich ophopen en voorkomen dat de schijven en messen soepel bewegen.
- Spoel de scheerkop met het opzetstuk verwijderd.



### 4. Draai de schakelaar uit, veeg het apparaat af met een droge doek en droog het grondig.

#### Voetverzorgingskop

1. Breng vloeibare handzeep aan op het middengedeelte van de vijl.
2. Giet een klein beetje water op de vijl en zet de schakelaar aan.
3. Spoel al het vuil grondig af met water of lauw water.
4. Verwijder, nadat u de schakelaar hebt uitgezet, het opzetstuk en spoel de binnenkant af.
5. Droog af met een droge doek in een goed geventileerde ruimte.

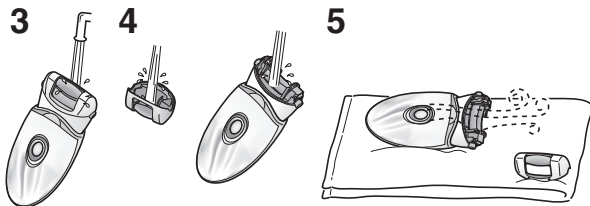

### De buitenfolie vervangen

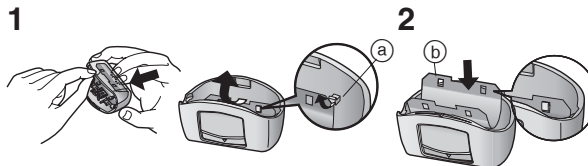

We raden u aan het bladmetaal aan de buitenkant **(a)** ieder jaar en het binnenste mes **iedere twee jaar** te vervangen. Verwijder het bladmetaal aan de buitenkant van de scheerkop **(a)** alleen bij het vervangen ervan.

1. Druk zachtjes met uw vingers op de buitenfolie en maak met een vingernagel het kunststof plaatje **(b)** op het mes los van de haken **(a)** op de binnenkant van het opzetstuk.
2. De nieuwe buitenfolie moet licht gebogen worden en ingedrukt totdat deze vastklikt in het opzetstuk.



### De vijl vervangen

De vijl gaat ongeveer 1 jaar mee (er vanuit gaande dat de vijl elke 2 weken ongeveer 10 minuten wordt gebruikt). Wij raden aan de vijl een keer per jaar te vervangen.

1. Indrukken met uw vinger en de vijl ontgrendelen.
2. Breng het  gevormde gedeelte in lijn met het  teken en druk in.

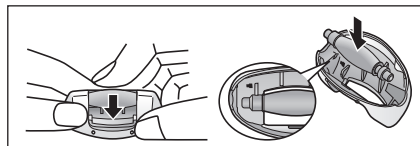



## Problemen oplossen

Probleem	Mogelijke oorzaak	Actie
Het apparaat werkt niet.	▶ Het is niet opgeladen.	▶ Laad het apparaat volledig op.
	▶ De schakelaar staat AAN met de adapter aangesloten op het stopcontact.	▶ Het opladen is alleen mogelijk wanneer het apparaat is aangesloten op het stopcontact. ▶ Gebruik het losgekoppeld van het stopcontact.
	<b>Bij het epilieren</b>	▶ De huidbeschermer of schijven zijn vervormd, gebarsten of beschadigd.
	<b>Bij het epilieren of scheren</b>	▶ Huidschilfers stapelen zich op. ▶ Douchegel kleeft aan de schijven en het mes.
	<b>Bij voetverzorging</b>	▶ Het opzetstuk staat niet goed vast.
		▶ Het apparaat wordt niet gebruikt bij de aanbevolen temperatuur.
De werkingstijd is korter.	<b>Bij het epilieren</b>	▶ Het apparaat wordt te hard tegen de huid gedrukt. ▶ Niet volledig opgeladen
		▶ Het apparaat wordt op lang haar gebruikt.
		▶ De manier waarop het apparaat wordt gebruikt of bewogen, is niet correct.
Het haar kan niet worden verwijderd.		▶ Gebruik het op haar met een lengte van ongeveer 2 tot 3 mm.
Het haar wordt stoppels.		▶ Zie pagina 117.
Het apparaat stopt tijdens het gebruik.	<b>Bij het epilieren</b>	▶ Het apparaat wordt te hard tegen de huid gedrukt. ▶ Niet volledig opgeladen
		▶ Huidschilfers stapelen zich op.
Het apparaat verwijdert het haar niet zo goed als voorheen.	▶ De huidbeschermer of schijven zijn vervormd, gebarsten of beschadigd.	▶ Druk zachtjes tegen de huid aan. ▶ Laad het apparaat volledig op. ▶ Verwijder de huidschilfers. ▶ Vraag om reparatie bij een erkende reparateur.

GB
D
F
I
E
NL
P
N
S
DK
FIN
PL
CZ
SK
RO
H
TR

Probleem		Mogelijke oorzaak	Actie
Het apparaat snijdt niet zo goed als voorheen.	<b>Bij het scheren</b>	▶ Huidschilfers stapelen zich op.	▶ Verwijder de huidschilfers.
		▶ Het mes is vervormd.	▶ Vervang het mes. Richtlijnen voor vervanging: Buitenfolie: Ongeveer 1 jaar Binnenste mes: Ongeveer 2 jaar
		▶ Het mes is versleten.	▶ Vervang de vijl. Richtlijnen voor vervanging: Ongeveer 1 jaar
Kan niet vijlen.	<b>Bij voetverzorging</b>	▶ De vijl is versleten.	▶ Probeer de normale stand te gebruiken.
		▶ Het apparaat wordt in de zachte stand gebruikt.	▶ Dompel de vijl ongeveer 24 uur onder in water voordat deze gereinigd wordt.
Geur verdwijnt niet.		▶ Is het apparaat nog vuil?	

## Levensduur van de batterij

De levensduur van de batterij is 3 jaar bij ongeveer een keer per week opladen. De batterijen in dit epileerapparaat mogen niet door de gebruiker worden vervangen. Laat de batterijen door een erkend onderhoudscentrum vervangen.

## De ingebouwde oplaadbare batterij verwijderen

**Verwijder de ingebouwde batterij wanneer u het epileerapparaat weggooit.**

Lever de batterij in op een speciaal daarvoor bestemd verzamelpunt bij u in de buurt.

Dit figuur mag alleen worden gebruikt voor het weggooien van het epileerapparaat en niet om het te herstellen. Als u het epileerapparaat zelf uit elkaar haalt, zal het niet langer waterbestendig zijn, waardoor het defect kan raken.

- Verwijder het snoer van het epileerapparaat wanneer u de batterij verwijdert.
- Druk op de stroomschakelaar om de spanning in te schakelen en houdt de spanning ingeschakeld totdat de batterij volledig ontladen is.
- Voer stappen ① t/m ⑤ uit, til de batterij omhoog en verwijder deze.
- Zorg er alstublieft voor de batterij niet kort te sluiten.

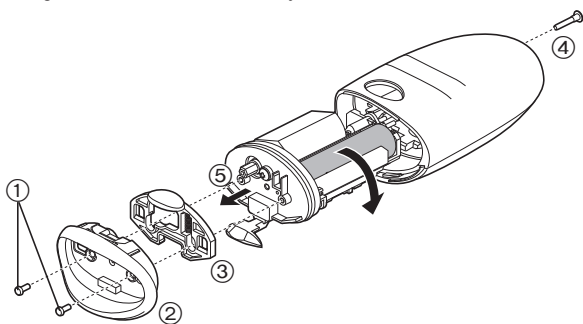

## Bescherming van het milieu en recyclage van materialen

Dit epileerapparaat bevat een lithium-ion batterij. Zorg ervoor dat de batterij op een speciaal daarvoor bestemd verzamelpunt, indien er één is in uw land, wordt ingeleverd.

## Garantie

Bezoek de website van Panasonic op <http://panasonic.net/>, of neem contact op met een erkend onderhoudscentrum (het adres vindt u in het Pan-Europese garantieboekje.) als u informatie nodig hebt of het epileerapparaat of het snoer beschadigd is.

## Specificaties

Voeding	Zie het naamplaatje op de wisselstroomadapter. (Automatische voltage aanpassing)
Opladtid	Ongeveer 1 uur
Luchtgeluid	Epileerkop voor benen/armen: 68 (dB (A) re 1 pW) Epileerkop voor oksels/bikinilijn: 70 (dB (A) re 1 pW) Scheerkop: 63 (dB (A) re 1 pW) Voetverzorgingskop: 64 (dB (A) re 1 pW)

Dit product is uitsluitend bestemd voor huishoudelijk gebruik.



### Informatie voor gebruikers betreffende het verzamelen en verwijderen van oude uitrustingen en lege batterijen



Deze symbolen op de producten, verpakkingen, en/of begeleidend documenten betekenen dat gebruikte elektrische en elektronische producten en batterijen niet met het algemene huishoudelijke afval gemengd mogen worden.

Voor een correcte behandeling, recuperatie en recyclage van oude producten en lege batterijen moeten zij naar de bevoegde verzamelpunten gebracht worden in overeenstemming met uw nationale wetgeving en de Richtlijnen 2002/96/EC en 2006/66/EC.

Door deze producten en batterijen correct te verwijderen draagt u uw steentje bij tot het beschermen van waardevolle middelen en tot de preventie van potentiële negatieve effecten op de gezondheid van de mens en op het milieu die anders door een onvakkundige afvalverwerking zouden kunnen ontstaan.

Voor meer informatie over het verzamelen en recyclen van oude producten en batterijen, gelieve contact op te nemen met uw plaatselijke gemeente, uw afvalverwijderingsdiensten of de winkel waar u de goederen gekocht hebt.

Voor een niet-correcte verwijdering van dit afval kunnen boetes opgelegd worden in overeenstemming met de nationale wetgeving.



#### Voor zakengebruikers in de Europese Unie

Indien u elektrische en elektronische uitrusting wilt verwijderen, neem dan contact op met uw dealer voor meer informatie.

#### [Informatie over de verwijdering in andere landen buiten de Europese Unie]

Deze symbolen zijn enkel geldig in de Europese Unie. Indien u wenst deze producten te verwijderen, neem dan contact op met uw plaatselijke autoriteiten of dealer, en

vraag informatie over de correcte wijze om deze producten te verwijderen.



Cd

#### Opmerking over het batterijsymbool (beneden twee voorbeelden):

Dit symbool kan gebruikt worden in verbinding met een chemisch symbool. In dat geval wordt de eis, vastgelegd door de Richtlijn voor de betrokken chemische producten vervuld.

# Panasonic

## Instruções de Funcionamento Depilador (doméstico)

Modelo n.º ES-ED90/ES-ED70/ES-ED50/ES-ED20

### Índice

<b>Precauções de segurança.....</b>	<b>128</b>	<b>Limpeza .....</b>	<b>139</b>
<b>Utilização prevista.....</b>	<b>132</b>	<b>Substituição da folha metálica exterior .....</b>	<b>140</b>
<b>Passos rápidos para depilação.....</b>	<b>132</b>	<b>Substituir a lima.....</b>	<b>140</b>
<b>Identificação das peças .....</b>	<b>133</b>	<b>Resolução de problemas .....</b>	<b>141</b>
<b>Conselhos para melhores resultados da depilação.....</b>	<b>134</b>	<b>Vida útil da bateria.....</b>	<b>143</b>
<b>Carregar.....</b>	<b>134</b>	<b>Remoção da bateria recarregável incorporada.....</b>	<b>143</b>
<b>Antes de usar.....</b>	<b>135</b>	<b>Garantia .....</b>	<b>143</b>
<b>Depilação.....</b>	<b>136</b>	<b>Especificações.....</b>	<b>143</b>
<b>Rapar .....</b>	<b>137</b>		
<b>Tratamento dos pés.....</b>	<b>137</b>		

Obrigado por adquirir este produto Panasonic.

Antes de utilizar este aparelho, leia estas instruções completamente e guarde-as para futuras consultas.

## Advertência

- Este aparelho pode ser utilizado por crianças a partir dos 8 anos e pessoas com capacidades físicas, sensoriais ou mentais reduzidas ou sem experiência e conhecimento de utilização caso tenham recebido supervisão ou instruções relativas à utilização segura do aparelho e compreendam os perigos envolvidos. As crianças não devem brincar com o aparelho. A limpeza e manutenção não devem ser realizadas por crianças sem supervisão.
- O cabo de alimentação não pode ser substituído. Se o cabo ficar danificado, o transformador de CA terá de ser eliminado.

## ► Usar a cabeça de depilação

- O aparelho pode ser usado para depilação a seco ou com água. O símbolo seguinte é o símbolo de um **depilador para uso com água**. Isso significa que a cabeça de depilação/de rapar pode ser usada no banho ou no duche.



## ► Usar a cabeça para tratamento dos pés

- O símbolo seguinte é o símbolo de uma **cabeça para tratamento dos pés lavável**. O símbolo significa que o corpo principal pode ser limpo com água.





- Desligue o corpo principal do transformador de CA antes de o limpar com água.

## Precauções de segurança



Para reduzir o risco de ferimentos, morte, choque eléctrico, incêndio, avaria e danos no equipamento ou danos materiais, respeite sempre as precauções de segurança apresentadas em seguida.

### Explicação dos símbolos

Os símbolos seguintes são utilizados para classificar e descrever o nível de perigo, ferimentos e danos materiais causados quando as instruções não são respeitadas e o aparelho é utilizado incorrectamente.

 <b>PERIGO</b>	Indica um perigo potencial que resultará em ferimentos graves ou morte.
 <b>ADVERTÊNCIA</b>	Indica um perigo potencial que poderá resultar em ferimentos graves ou morte.
 <b>CUIDADO</b>	Indica um perigo que poderá resultar em ferimentos menores.

Os símbolos seguintes são utilizados para classificar e descrever o tipo de instruções a respeitar.

	Este símbolo alerta os utilizadores para um procedimento de funcionamento específico que não deve ser realizado.
	Este símbolo alerta os utilizadores para um procedimento de funcionamento específico que tem de ser seguido para utilizar o aparelho em segurança.

## PERIGO

**Este produto possui uma bateria recarregável incorporada.**

**Não o atire para chamas ou outras fontes de calor. Não o carregue, não o utilize nem o sujeite a altas temperaturas.**

- Caso contrário, poderá ocorrer sobreaquecimento, ignição ou explosão.



## ADVERTÊNCIA

**Não o guarde ao alcance de crianças ou bebés. Não os deixe utilizar o aparelho.**

- Caso contrário, poderá ocorrer um acidente ou ferimentos devido à ingestão acidental da folha metálica interior, escova, etc.



**Nunca desmonte o aparelho, excepto quando proceder à sua eliminação.**

- Caso contrário, poderá ocorrer um incêndio, choque eléctrico ou ferimentos.



**Não modifique nem repare o aparelho pelos seus próprios meios.**

- Caso contrário, poderá ocorrer um incêndio, choque eléctrico ou ferimentos. Contacte um centro de assistência autorizado para reparar o aparelho (substituição da bateria, etc.).



**Não utilize o aparelho de forma que exceda a potência nominal da tomada eléctrica ou da instalação eléctrica.**

- Exceder a potência nominal ao ligar demasiadas fichas à tomada eléctrica poderá causar um incêndio devido a sobreaquecimento.







**Não danifique ou modifique nem dobre, puxe ou torça com força o cabo de alimentação. Além disso, não coloque nada pesado em cima do cabo de alimentação nem o comprima.**

- Caso contrário, poderá ocorrer um choque eléctrico ou incêndio devido a um curto-circuito.



**Nunca utilize o aparelho se o transformador de CA estiver danificado ou se a ficha encaixar com folga na tomada eléctrica.**

- Caso contrário, poderá ocorrer um choque eléctrico ou incêndio devido a um curto-circuito.



**Não ligue nem desligue o transformador da tomada eléctrica com uma mão molhada.**

- Caso contrário, poderá ocorrer um choque eléctrico ou ferimentos.



**Não mergulhe o transformador de CA em água nem o lave com água.**

- Caso contrário, poderá ocorrer um choque eléctrico ou incêndio devido a um curto-circuito.



**Nunca utilize o transformador de CA num quarto de banho ou chuveiro.**

- Caso contrário, poderá ocorrer um choque eléctrico ou incêndio devido a um curto-circuito.



**Não utilize qualquer outro transformador além do transformador de CA incluído. Além disso, não carregue qualquer outro aparelho com o transformador de CA incluído.**

- Caso contrário, poderão ocorrer queimaduras ou um incêndio devido a um curto-circuito.

**Pare imediatamente de utilizar o aparelho e remova o transformador se ocorrer uma anormalidade ou falha. A utilização em tais condições poderá causar um incêndio, choque eléctrico ou ferimentos.**

**<Casos de anormalidade ou falha>**

- A unidade principal, o transformador ou o cabo de alimentação está deformado ou anormalmente quente.
- A unidade principal, o transformador ou o cabo de alimentação cheira a queimado.
- É emitido um som anormal durante a utilização ou carregamento da unidade principal ou a partir do transformador ou do cabo de alimentação.

- Solicite imediatamente a inspecção ou reparação num centro de assistência autorizado.



**Insira completamente a transformador ou ficha do aparelho.**

- Se não o fizer, poderá ocorrer um incêndio, choque eléctrico ou queimaduras.



**Certifique-se de que utiliza corrente alterna (CA) de 100 - 240 V.**

- Se não o fizer, poderá ocorrer um incêndio, choque eléctrico ou queimaduras.



**Desligue sempre o transformador da tomada eléctrica quando limpar o aparelho.**

- Se não o fizer, poderá ocorrer um choque eléctrico ou ferimentos.



**Limpe periodicamente a ficha de alimentação e a ficha do aparelho para impedir a acumulação de pó.**

- Se não o fizer, poderá ocorrer um incêndio devido a uma falha de isolamento causada por humidade.

Desligue o transformador e limpe com um pano seco.

GB
D
F
I
E
NL
P
N
S
DK
FIN
PL
CZ
SK
RO
H
TR



## CUIDADO



**Não enrole o cabo de alimentação de forma compacta à volta do transformador quando o arrumar.**

- Caso contrário, o fio no cabo de alimentação poderá partir-se com a carga e ocorrer um incêndio devido a um curto-circuito.



**Não deixe cair nem sujeite o aparelho a choques.**

- Caso contrário, poderão ocorrer ferimentos.



**Não permita que alfinetes ou lixo adiram à ficha de alimentação ou à ficha do aparelho.**

- Caso contrário, poderá ocorrer um choque eléctrico ou incêndio devido a um curto-circuito.



**Não pressione a lâmina com demasiada força quando utilizar a cabeça de rapar.**

- Caso contrário, poderão ocorrer danos que resultem em ferimentos na pele.



**Não toque na secção da lâmina (secção metálica) da folha metálica interior.**

- Caso contrário, poderão ocorrer ferimentos nas mãos.



**Não mantenha a luz apontada directamente para os olhos.**

- Isso poderá causar tonturas.



**Não ligue o interruptor sem a cabeça encaixada.**

- Caso contrário, poderão ocorrer ferimentos no dedo e danos ou pêlos ou roupa ficarem emaranhados.



**Não utilize o aparelho com o chassis removido.**

- Caso contrário, poderão ocorrer ferimentos na pele e danos ou pêlos ou roupa ficarem emaranhados.



**Não aplique uma pressão intensa na pele, mova repetidamente sobre a mesma zona do corpo, mantenha numa zona ou execute movimentos de golpeamento.**

- Caso contrário, poderão ocorrer ferimentos ou inflamações na pele ou uma dor crescente.



**Não use a cabeça de rapar para as pernas/os braços para depilar as axilas ou a linha do biquini.**

- Caso contrário, poderão ocorrer ferimentos ou inflamações na pele.



**Não utilize o aparelho nos seguintes casos:**

- Antes ou durante a menstruação, gravidez ou aproximadamente um mês depois de dar à luz
  - Em pele bronzeada
  - Quando não se sentir bem ou sentir algo de anormal na pele ou no corpo
- A utilização em tais casos poderá tornar a pele sensível ou causar uma inflamação, sangramento ou dor crescente.



**Não utilize o aparelho nas seguintes zonas do corpo:**

- Feridas, irritações de pele, sinais, nódos negros, verrugas, borbulhas, etc.
  - Rosto, órgãos genitais e zona adjacente ou coxas
  - O lado interior da parte superior dos braços e zonas como os cotovelos ou os joelhos que têm tendência a ficarem flácidos
- Caso contrário, poderão ocorrer ferimentos, inflamações da pele ou sangramentos.

#### As seguintes pessoas não devem utilizar este aparelho:

- Pessoas que sofram de dermatites atópicas ou irritações e outras doenças de pele
  - Pessoas com diátese alérgica ou que sejam facilmente irritáveis por cosméticos, vestuário, metais, etc.
  - Pessoas que supurem com facilidade
  - Pessoas que sofram de varizes, diabetes, hemofilia, etc.
  - Pessoas que tenham dificuldade para parar de sangrar
  - Pessoas que tenham sofrido de problemas de pele (supuração, inflamação, etc.) causados por depilação (com pinça, depilador, cera, etc.)
- A utilização em tais casos poderá tornar a pele sensível ou causar uma inflamação, sangramento ou dor crescente.

#### Não utilize o aparelho conforme se segue:

- Usar o aparelho imediatamente antes de nadar ou de tomar banho no mar (utilize o aparelho pelo menos 2 dias antes dessas actividades)
  - Imediatamente antes de tomar banho
  - Partilha com familiares ou outras pessoas
  - Prática de desportos radicais ou de exercício imediatamente após a depilação
- Caso contrário, poderá ocorrer uma infecção ou inflamação resultante de bactérias que entram no corpo pelos poros.

#### Não lime conforme se segue:

- Limar demasiado profundamente
  - Deixar a lima tocar na pele macia
  - Limar a pele dura se tiver uma dor na zona à volta das unhas dos pés
  - Usar a cabeça para tratamento dos pés no banho
  - Partilha com familiares ou outras pessoas
- Caso contrário, poderão ocorrer ferimentos na pele, infecções, inflamações, sangramentos ou outros problemas ou o agravamento destes sintomas.

#### Desligue o transformador da tomada eléctrica quando não estiver a carregar.

- Se não o fizer, poderá ocorrer um choque eléctrico ou incêndio devido a fuga eléctrica resultante da deterioração do isolamento.

#### Quando desligar a transformador ou ficha do aparelho, segure na ficha e não no cabo de alimentação.

- Se segurar no cabo de alimentação para desligar, poderá ocorrer um choque eléctrico ou ferimentos.

#### Antes de utilizar, verifique se o protector de pele, os discos, a lâmina e o chassis não apresentam deformações, rachas e danos.

- Se não o fizer, poderão ocorrer ferimentos na pele.

#### O protector de pele deforma-se facilmente, por isso guarde-o com a tampa de protecção encaixada.

- Se não o fizer, o protector de pele poderá ficar deformado ou danificado e causar ferimentos na pele.

#### Se os problemas de pele persistirem durante 2 dias ou mais após o tratamento, pare de utilizar o aparelho e consulte um dermatologista.

- Se não o fizer, os sintomas poderão agravar-se.

#### Quando utilizar o aparelho para limar, esteja atento à direcção de movimento do corpo principal.

- A rotação da lima poderá fazer com que o corpo principal se mova numa direcção inesperada e cause ferimentos na pele.

GB
D
F
I
E
NL
P
N
S
DK
FIN
PL
CZ
SK
RO
H
TR

- **As pessoas que sofram de diabetes, má circulação nos pés ou inchaço, prurido, dor ou irritação excessiva nos pés devem consultar o médico antes de usarem a cabeça para tratamento dos pés.**
- **Se depois de limar os pés notar qualquer anormalidade na pele, não continue a usar a cabeça para tratamento dos pés e consulte um dermatologista.**
- **Lime a pele dura gradualmente ao longo de vários dias.**
- **Lime apenas calos ou pele dura nos pés.**
  - Caso contrário, poderão ocorrer ferimentos na pele, infecções, inflamações, sangramentos ou outros problemas ou o agravamento destes sintomas.



**Utilize o aparelho apenas para o fim previsto.**

- Se não o fizer, poderão ocorrer ferimentos.



**Aplique o protector de pele num ângulo de 90° em relação à pele com uma pressão suave.**

- Se não o fizer, poderão ocorrer ferimentos na pele e danos ou pêlos ou roupa ficarem emaranhados.

### Utilização prevista

- Não utilize diluente, benzeno, álcool, etc. para limpar o aparelho. Caso contrário, poderá ocorrer uma avaria, rachadura ou a descoloração do corpo principal. Limpe com um pano embebido em água com sabão e bem torcido.
- Mantenha o aparelho distante de torneiras, em casas de banho ou outras áreas muito húmidas onde possa ser exposto a água e humidade após o uso.
- Mantenha o aparelho distante de onde ele esteja exposto a elevadas temperaturas ou sol directo.

- Coloque sempre a tampa de protecção na cabeça de depilação/para tratamento dos pés e o pente biquini na cabeça de rapar quando armazenar o depilador.

### Passos rápidos para depilação

- |                                     |   |                                      |
|-------------------------------------|---|--------------------------------------|
| <b>1 Carregar</b><br>(⇒ Página 134) | <b>2 Selecção da cabeça</b><br>(⇒ Página 135) | <b>3 Depilação</b><br>(⇒ Página 136) |
|-------------------------------------|---|--------------------------------------|

## Identificação das peças

### A Tampa de protecção para pernas/braços

### B Cobertura rápida

### C Cobertura suavizadora

➡ **Página 134**

- ① Protector de pele
- ② Tranca de libertação da cobertura
- ③ Chassis

### D Cabeça de depilação para as pernas/braços

- ④ Discos de depilação

### E Tampa de protecção para axilas/linha do biquíni

### F Cabeça de depilar para axilas/linha do biquíni

- ⑤ Protector de pele (parte metálica no exterior)
- ⑥ Tranca de libertação do chassis
- ⑦ Chassis
- ⑧ Discos de depilação (interior)

### G Pente biquíni ➡ **Página 135**

### H Cabeça de rapar

- ⑨ Folha metálica exterior
- ⑩ Tosquiador
- ⑪ Interruptor pop-up do tosquiador
- ⑫ Chassis
- ⑬ Folha metálica interior
- ⑭ Botão de libertação do chassis

### I Tampa de protecção da cabeça para tratamento dos pés

### J Cabeça para tratamento dos pés

- ⑮ Lima
- ⑯ Botão de libertação do chassis
- ⑰ Chassis

### K Corpo principal

- ⑱ Botão de libertação da cabeça
- ⑲ Luz LED
- ⑳ Luz do modo Suave
- ㉑ Interruptor de alimentação
- ㉒ Luz de carga
- ㉓ Tomada

### L Transformador de CA

**(RE7-77)**

**(A forma do transformador de CA difere consoante a região.)**

- ㉔ Transformador
- ㉕ Ficha de alimentação
- ㉖ Cabo de alimentação
- ㉗ Ficha do aparelho

### Acessórios

### M Escova de limpeza

### N Bolsa

Acessórios	ES-ED90	ES-ED70	ES-ED50	ES-ED20
Tampa de protecção para pernas/braços <b>[A]</b>	✓	✓	✓	—
Tampa de protecção para axilas/linha do biquíni <b>[E]</b>	✓	✓	—	—
Pente biquíni <b>[G]</b>	✓	✓	✓	—
Tampa de protecção da cabeça para tratamento dos pés <b>[I]</b>	✓	—	—	—
Cobertura rápida <b>[B]</b>	✓	✓	✓	✓
Cobertura suavizadora <b>[C]</b>	✓	✓	✓	—
Cabeça de depilar para axilas/linha do biquíni <b>[F]</b>	✓	✓	—	—
Cabeça de rapar <b>[H]</b>	✓	✓	✓	—
Cabeça de depilação para as pernas/braços <b>[D]</b>	✓	✓	✓	✓
Cabeça para tratamento dos pés <b>[J]</b>	✓	—	—	—
Bolsa <b>[N]</b>	✓	✓	✓	—

GB

D

F

I

E

NL

P

N

S

DK

FIN

PL

CZ

SK

RO

H

TR



## Conselhos para melhores resultados da depilação

A remoção do pêlo não é permanente e, portanto, após o segundo uso recomenda-se que você depile as axilas aproximadamente **uma vez por semana** e os braços e pernas aproximadamente **uma vez a cada duas semanas**.

### <Para principiantes/pessoas com pele sensível>

Quando depilar pela primeira vez, ou pretender utilizar num modo para pele sensível, recomenda-se o uso da cobertura suavizadora. (ES-ED90/70/50) A cobertura suavizadora possui um protector de pele para permitir uma depilação mais suave, a fim de remover pêlos enquanto mantém a pele em baixo para reduzir dores.

- Recomenda-se igualmente que utilize a rotação em modo Suave. (➔ Página 135)

#### 1. Remova a cobertura rápida

[B].

#### 2. Instale a cobertura suavizadora

[C] (ES-ED90/70/50)].

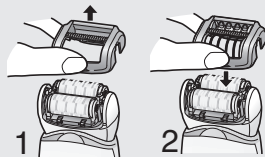

- Aplique o depilador a um ângulo de 90° à sua pele. Certifique-se sempre de que o aparelho esteja em contacto com a sua pele e prima suavemente enquanto o desloca **lentamente** contra o crescimento dos pêlos.



- Massagem com um pompom para corpo pode ajudar a evitar pêlo encravado.
- Pode haver vermelhidão após o uso. Uma toalha molhada ajudará se sentir dor ou houver erupções cutâneas.
- Se a sua pele ficar seca após a depilação, recomenda-se que aplique loção hidratante durante dois dias após a depilação.
- Assegure-se de que a pele está limpa antes e após usar.

134

## Carregar

Para um melhor desempenho, carregue o aparelho por completo antes de usar. Não poderá utilizar o aparelho enquanto este estiver a carregar.

### Tempo de carregamento = Aproximadamente 1 hora

O depilador pode ser usado por aproximadamente 30 minutos (40 minutos quando usar a cobertura suavizadora) depois de 1 hora de carregamento. (Isto varia dependendo da temperatura.)

### Ligue o transformador de CA ao depilador (a) e a uma tomada de corrente (b).

- A temperatura ambiente recomendada para o carregamento é de 15 - 35 °C. O desempenho da bateria poderá diminuir ou esta poderá não carregar se sujeita a temperaturas extremamente baixas ou elevadas.

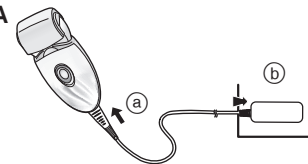

Durante o carregamento



A luz vermelha aparece.

Após completar o carregamento



A luz vermelha apaga-se.

Carregamento Anormal



Luz pisca duas vezes por segundo.

- O tempo de carregamento poderá diminuir consoante a capacidade de carga.
- Se, depois de o carregamento estar concluído, LIGAR o interruptor de alimentação com o depilador ligado à corrente fará com que a luz de carga se acenda, apagando-se em seguida ao fim de 5 segundos. Isto significa que o depilador está completamente carregado.

- O desempenho da bateria não será afectado por manter continuamente a bateria a carregar.
- Quando carregar o depilador pela primeira vez, ou quando não o utiliza há mais de 6 meses, o tempo que o depilador demora a carregar poderá aumentar ou a luz de carga poderá não se acender durante vários minutos. Acabará por se acender se o aparelho continuar ligado à tomada eléctrica.

## Antes de usar

### Mudar a cabeça

- 1** Remova a cabeça enquanto prime o botão de libertação da cabeça.

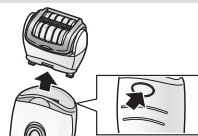

- 2** Puxe a cabeça até fazer um clique.



### Uso do pente biquíni ES-ED90/70/50

Coloque o pente biquíni na cabeça de rapar e faça deslizar o tosquizador para cima.

- Quando o pente biquíni estiver instalado, assegure-se de que o pente fica em estreito contacto com a pele.

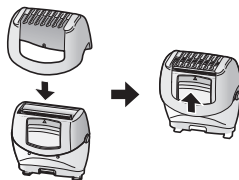

### Melhor comprimento dos pêlos para depilação

Corte os pêlos antes de depilar pela primeira vez ou se não tiver depilado por muito tempo. A remoção do pêlo é mais fácil e menos dolorosa quando o pêlo estiver curto.

#### <Luz LED>

A luz LED acende-se ao ligar o aparelho. A luz permanecerá acesa enquanto o aparelho estiver ligado.



#### <Selecione o modo>

O funcionamento muda de ordem de “Normal” → “Suave” → “DESLIGADO” cada vez que prime o interruptor de alimentação.

##### Normal

Em modo Normal, a depilação é realizada num curto espaço de tempo com uma velocidade elevada de rotação dos discos.

##### Suave

O modo Suave controla a velocidade de rotação dos discos e minimiza a irritação no momento da depilação.

- A luz verde acender-se-á quando utilizar o modo Suave.

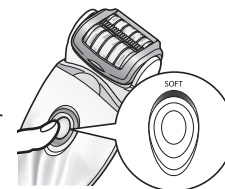

##### DESLIGADO

O aparelho será DESLIGADO.

## Depilação

### Zonas apropriadas para depilação



O depilador pode ser usado nas zonas .

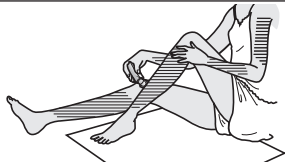

### ES-ED90/70

O depilador pode ser usado nas zonas .

Antes de depilar a linha de biquíni, certifique-se que veste o seu fato-de-banho ou cuecas etc. e verifique as zonas que deseja depilar.



- Usar o depilador noutras zonas que não as assinaladas por  poderá causar dor ou complicações na pele.

### Zonas não apropriadas para depilação

O depilador não deve ser usado no lado interior da parte superior dos braços ou em zonas tais como os cotovelos ou os joelhos que têm tendência a ficarem flácidos.



## Depilação a seco

Antes de depilar, remova água ou suor da sua pele.

**Prima o interruptor de alimentação  para seleccionar o modo. (➔ Página 135)**

## Depilação com água/espuma

Depilação COM ÁGUA (depilação após molhar a pele e o depilador, com posterior aplicação de espuma) deixa a pele mais suave, sendo então mais delicada para a sua pele durante a depilação.

**1 Molhe a pele.**

**2 Humedeça os discos e aplique uma pequena quantidade de gel de duche líquido nos mesmos.**

- Use sempre gel de duche quando depilar a molhado.
- Enxágue todo o gel de duche das suas mãos.



**3 Prima o interruptor de alimentação  para seleccionar o modo. (➔ Página 135)**

- Espuma é produzida. A espuma faz o depilador deslizar melhor, para que você possa movê-lo rapidamente.



- Recomenda-se que utilize o aparelho numa temperatura ambiente de 5 - 35 °C. Se for utilizado fora deste intervalo, o aparelho poderá deixar de funcionar.



### <Depilação de pernas e braços>



Para cima a partir da parte de baixo da perna.  
Para dentro a partir do exterior do braço.



### <Depilação das axilas ou virilha>

ES-ED90/70



Mova em diversas direcções pois os pêlos das axilas/linha do biquíni crescem em diferentes direcções.

Estique a pele com os dedos e mova lentamente o aparelho de dentro para fora contra o sentido dos pêlos.

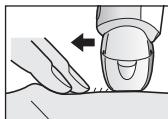
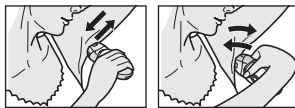

## Rapar ES-ED90/70/50

### Raspagem a seco

Antes de raspar, remova água ou suor da sua pele.

- 1 Instale a cabeça de rapar [H].**  
• Verifique se o pente biquíni [G] está desmontado.
- 2 Verifique se a folha metálica exterior não está deformada ou danificada.**
- 3 Prima o interruptor de alimentação [K<sup>21</sup>] para seleccionar o modo. (➡ Página 135)**

- Prima suavemente de forma a que toda a lâmina esteja em estreito contacto com a pele e a superfície da lâmina não se desloque para cima e para baixo.

### Raspagem com água/espuma

Espalhar sabão ao raspar faz a pele deslizar e facilita a raspagem.

- 1 Instale a cabeça de rapar [H].**  
• Verifique se o pente biquíni [G] está desmontado.
- 2 Verifique se a folha metálica exterior não está deformada ou danificada.**
- 3 Humedeça a pele e aplique gel de duche na mesma.**  
• Não use creme de barbear nem creme ou loção para a pele, pois isso obstruirá as lâminas.
- 4 Prima o interruptor de alimentação [K<sup>21</sup>] para seleccionar o modo. (➡ Página 135)**

## Tratamento dos pés ES-ED90

### Princípios básicos do tratamento dos pés

Use o aparelho para limar apenas calosidades e pele endurecida nos pés.



<Usar em>

#### Calosidades

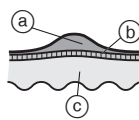

Uma calosidade é uma camada endurecida que se forma devido a pressão ou abrasão repetidas.

- (a) Camada endurecida
- (b) Epiderme
- (c) Derme

<Evitar usar em>

### Bolhas

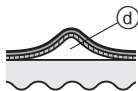

Uma bolha é uma protuberância do tamanho de um feijão e com formação de fluido causada pela fricção do calçado contra a pele ou exercícios na barra horizontal, etc. É causada pelo estímulo brusco da pele.

④ Fluido

### Calos

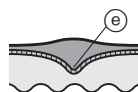

Um calo forma-se quando uma camada endurecida se torna mais espessa e penetra mais profundamente na derme. Quando sujeitos a pressão, estimulam os nervos e podem ser muito dolorosos.

⑤ Carniço

### Verruga



Uma verruga é uma área sobrelevada que é causada pela penetração de um vírus num ferimento, provocando a multiplicação de células. Poderão ser visíveis pontos enegrecidos e a área afectada pode ser ligeiramente dolorosa.

### Cuidados a ter quando estiver a limar

Antes de usar

Após utilização

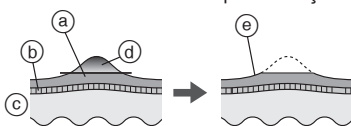

- ① Camada endurecida
- ② Epiderme
- ③ Derme
- ④ Porção a remover
- ⑤ Não remova toda a camada endurecida.

• Se limar uma área de forma demasiado profunda pode provocar dor ou inflamação.

138

• Se limar uma área demasiado extensa pode causar a formação de calosidades ainda maiores. Por isso, não remova toda a camada endurecida.

### Usar a cabeça para tratamento dos pés

- A cabeça para tratamento dos pés não pode ser usada no banho ou no duche.
- Antes de o usar, certifique-se de que carrega totalmente o aparelho.
- Recomendamos que use o aparelho nos 30 minutos após o banho ou duche. Depois de lavar os pés, seque bem a pele. (Cada utilização não deve ultrapassar aproximadamente os 10 minutos (5 minutos em cada pé, 10 minutos no total para ambos os pés))

#### 1 Instale a cabeça para tratamento dos pés [1].

- Exerça uma firme pressão até ouvir um “clique”.

#### 2 Prima o interruptor de alimentação [3] uma vez.

- Recomenda-se o modo Normal para a velocidade de rotação. (► Página 135)

#### 3 Ponha a cabeça para tratamento dos pés em contacto com a pele e comece a limar.

- Se limar uma única zona durante um longo período de tempo pode fazer com que fique demasiado quente devido à fricção. Para evitar que isso aconteça, vá mudando ligeiramente a posição da lima enquanto estiver a limar.
- Recomenda-se que lime os pés uma vez de duas em duas semanas.





## Conselhos para mover a cabeça para tratamento dos pés

### Plantas dos pés

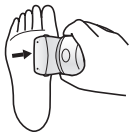

### Calcanhares

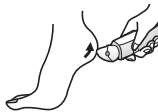

### Partes laterais dos pés

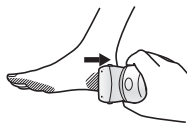

### Dedos e áreas pequenas

Use a sua mão livre para ajudar a limar.

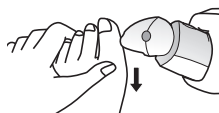

## Limpeza

- Limpe sempre os chassis, as coberturas rápida/suavizadora e os discos após a utilização para os manter num estado higiénico.
- Desligue o aparelho e retire a ficha da tomada antes de limpar.
- Tome cuidado para não danificar o protector de pele, o chassis, a cobertura rápida e a cobertura suavizadora durante a limpeza.

## Limpeza a seco [B C D F H]

### Cabeça de depilação/Cabeça de rapar

1. Levante as coberturas rápida/suavizadora e o chassis enquanto segura a tranca de libertação da cobertura [B C ②]/tranca de libertação do chassis [F ⑥] ou remova o chassis empurrando o botão de libertação do chassis [H ⑭].
2. Limpe a cobertura suavizadora [C], a cabeça de depilação [D, F] e a cabeça de rapar [B] com a escova de limpeza [M].

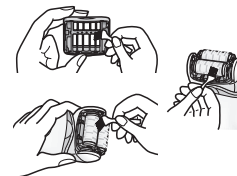
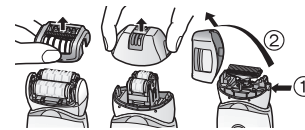

## Limpeza com água [B C D F H J]

### Cabeça de depilação/Cabeça de rapar

1. Humedeça os discos e as lâminas e aplique sabonete líquido nos mesmos.
2. Coloque o interruptor na posição de ligado para criar espuma.



### 3. Lave a cabeça com água para eliminar os pêlos.

- Não use água quente.
- Se o sabão não for completamente removido pela água, poderá acumular-se um depósito branco que evita que os discos e as lâminas se desloquem com suavidade.
- Enxágue a cabeça de rapar com o chassis removido.



### 4. Coloque o interruptor na posição de desligar, passé um pano seco no aparelho e seque-o bem.

#### Cabeça para tratamento dos pés

1. Aplique sabão para as mãos líquido na parte central da lima.
2. Deite uma pequena quantidade de água na lima e ligue o interruptor.
3. Lave intensamente quaisquer resíduos com água ou água morna.
4. Depois de desligar o interruptor, retire o chassis e enxague o interior.
5. Limpe com um pano seco e deixe secar num local bem ventilado.

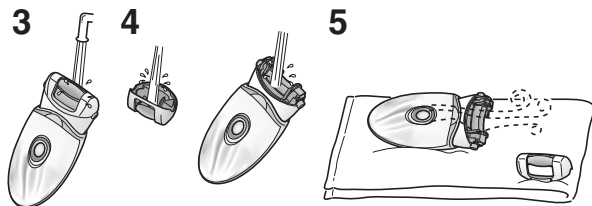

140

### Substituição da folha metálica exterior

Recomenda-se que substitua a folha metálica exterior [a] [b] todos os anos e a folha metálica interior de dois em dois anos. Remova a folha metálica exterior da cabeça do depilador [a] somente quando for substituí-lo.

1. Enquanto empurra suavemente a folha metálica exterior com os dedos, use a unha para libertar o painel plástico (b) da lâmina dos encaixes (a) na parte interior do chassis.
2. A folha metálica exterior nova deve ser curvada levemente e empurrada para dentro até que encaixe-se no chassis.

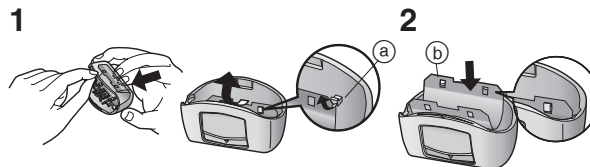

### Substituir a lima

O tempo de vida útil da lima é de cerca de 1 ano (presumindo que é utilizada a cada 2 semanas e que cada utilização é de aproximadamente 10 minutos). Recomendamos que substitua a lima uma vez por ano.

1. Exerça pressão com o dedo e liberte a lima.
2. Alinhe a parte com a forma [a] e o lado com a marca [b] e exerça pressão.

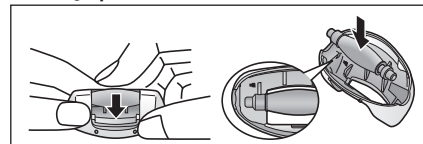

## Resolução de problemas

Problema	Causa possível	Acção
O aparelho não funciona.	▶ Não está carregado.	▶ Carregue completamente o aparelho.
	▶ O interruptor está na posição de LIGADO com o transformador ligado à tomada eléctrica.	▶ O carregamento apenas é possível com o aparelho ligado à tomada eléctrica. Utilize o aparelho desligado da tomada eléctrica.
	<b>Ao depilar</b> ▶ O protector de pele ou os discos estão deformados, rachados ou danificados.	▶ Solicite a reparação num centro de assistência autorizado.
	<b>Ao depilar ou rapar</b> ▶ Ocorreu uma acumulação de restos de pêlos.	▶ Limpe os restos de pêlos.
	<b>Ao tratar dos pés</b> ▶ O gel de duche aderiu aos discos e à lâmina.	▶ Lave-o embebendo com água quente.
	<b>Ao tratar dos pés</b> ▶ O chassis não está firmemente encaixado.	▶ Volte a encaixá-lo.
O tempo de utilização diminui.	▶ O aparelho não é utilizado na temperatura recomendada.	▶ Utilize o aparelho na temperatura recomendada de 5 - 35 °C.
	<b>Ao depilar</b> ▶ O aparelho é demasiado pressionado contra a pele.	▶ Exerça uma pressão suave no contacto do aparelho com a pele.
	▶ Não está completamente carregado	▶ Carregue completamente o aparelho.
Não é possível remover os pêlos.	▶ O aparelho é utilizado em pêlos compridos.	▶ Utilize-o em pêlos com aproximadamente 2 a 3 mm de comprimento.
Os pêlos ficam com o aspecto de barba de três dias.	<b>Ao depilar</b> ▶ A forma como o aparelho é aplicado ou movido não é correcta.	▶ Consulte a página 137.
		▶ Exerça uma pressão suave no contacto do aparelho com a pele.
O aparelho pára durante o funcionamento.	▶ O aparelho é demasiado pressionado contra a pele.	▶ Carregue completamente o aparelho.
O aparelho não está a remover os pêlos como antes.	▶ Não está completamente carregado	▶ Limpe os restos de pêlos.
	▶ Ocorreu uma acumulação de restos de pêlos.	▶ Solicite a reparação num centro de assistência autorizado.
	▶ O protector de pele ou os discos estão deformados, rachados ou danificados.	



Problema		Causa possível	Acção
O aparelho não está a cortar tão bem como antes.	<b>Ao rapar</b>	▶ Ocorreu uma acumulação de restos de pêlos.	▶ Limpe os restos de pêlos.
		▶ A lâmina está deformada.	▶ Substitua a lâmina.
		▶ A lâmina está gasta.	▶ Orientações para a substituição: Folha metálica exterior: Aproximadamente 1 ano Folha metálica interior: Aproximadamente 2 anos
Não é possível limar.	<b>Ao tratar dos pés</b>	▶ A lima está gasta.	▶ Substitua a lima.
O cheiro não desaparece.		▶ O aparelho está a ser utilizado em modo Suave.	▶ Orientações para a substituição: Aproximadamente 1 ano
			▶ Contínua sujo?
			▶ Mergulhe a lima em água durante aproximadamente 24 horas antes de a lavar.

## Vida útil da bateria

A vida da bateria é de 3 anos se for carregada aproximadamente uma vez por semana. A bateria deste depilador não é suposta a ser substituída pelos utilizadores. Substitua a bateria num centro de serviço autorizado.

## Remoção da bateria recarregável incorporada

**Remova a bateria recarregável incorporada antes de eliminar o depilador.**

Certifique-se de que a bateria é eliminada num local designado oficialmente para o efeito, se existir um.

Este diagrama deve ser utilizado apenas quando descartar o depilador, e nunca para o reparar. Se desmontar o depilador você mesmo, este deixará de ser à prova de água, o que poderá provocar avarias.

- Desligue o cabo de alimentação do depilador quando pretender remover a bateria.
- Prima o interruptor de alimentação para ligar o aparelho e mantenha o aparelho ligado até que a bateria esteja completamente descarregada.
- Execute os passos ① a ⑤, e levante a bateria, e depois retire-a.
- Tenha cuidado para não causar curto-circuito na bateria.

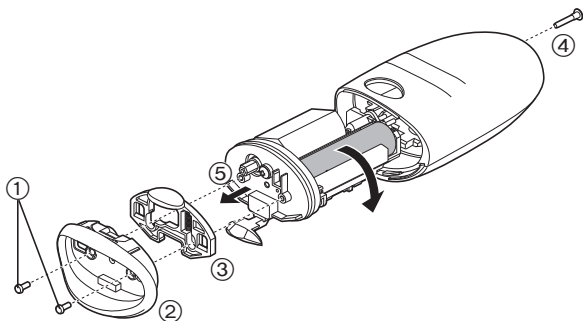

## Para protecção ambiental e reciclagem de materiais

O depilador contém uma bateria de Li-ion.

Certifique-se de que a bateria é eliminada num local designado pelas autoridades, se tal existir no seu país.

## Garantia

Favor visitar o sítio da Panasonic <http://panasonic.net/> ou contactar um centro de serviço autorizado (o endereço de contacto encontra-se no folheto de garantia Pan-Européia.) caso precise de informações ou se o cabo do depilador estiver danificado.

## Especificações

Alimentação de corrente	Veja a placa identificativa no transformador de CA. (Conversão de voltagem automática)
Tempo de carga	Aprox. 1 hora
Ruído acústico aéreo	Cabeça de depilação para as pernas/braços: 68 dB (A) re 1 pW) Cabeça de depilar para axilas/linha do biquini: 70 dB (A) re 1 pW) Cabeça de rapar: 63 dB (A) re 1 pW) Cabeça para tratamento dos pés: 64 dB (A) re 1 pW)

Este produto foi concebido apenas para utilização doméstica.

GB

D

F

I

E

NL

P

N

S

DK

FIN

PL

CZ

SK

RO

H

TR

## Informações para Utilizadores referentes à Recolha e Eliminação de Equipamentos Velhos e Baterias.



Estes símbolos nos produtos, embalagens e documentos significam que os produtos eléctricos e electrónicos usados nao podem ser misturados com os resíduos urbanos.

Para o tratamento apropriado, recuperação e reciclagem de produtos velhos e baterias usadas, solicitamos que os coloque em pontos de recolha próprios, de acordo com a Legislação Nacional e com as Directivas Europeias 2002/96/EC e 2006/66/EC.

A eliminação correcta deste produto ajudará a poupar recursos valioso e evitar quaisquer potenciais efeitos negativos na saúde humana e no ambiente, os quais poderiam resultar de um tratamento incorrecto de Resíduos.

Para mais informacoes sobre a recolha e reciclagem de produtos velhos e baterias, por favor, contacte as autoridades locais responsáveis pela recolha de resíduos ou o ponto de venda onde o produto foi adquirido.

De acordo com a legislação nacional, podem ser aplicadas multas caso seja feita a eliminação incorrecta destes resíduos.



### Para Utilizadores Não Particulares da União Europeia

Se pretender eliminar equipamentos eléctricos e electrónicos, por favor, contacte o seu Distribuidor ou Produtor para obter mais informações.

### [Informação sobre a eliminação noutros países fora da União Europeia]

Estes símbolos são válidos, apenas, na União Europeia. Se pretender eliminar este produto contacte, por favor, as autoridades locais responsáveis pela recolha de resíduos ou o ponto de venda onde o produto foi adquirido e solicite informação sobre o método de eliminação



Cd

correcto.

### Nota para os símbolos de baterias (dois exemplos de símbolos):

Este símbolo pode ser utilizado em conjugação com um símbolo químico. Neste caso, terá de proceder em conformidade com o estabelecido na Directiva referente aos produtos químicos utilizados.



# Panasonic

Brukerinstruksjoner  
(Husholdnings-) Hårfjerner

Modellnr. ES-ED90/ES-ED70/ES-ED50/ES-ED20

## Innhold

<b>Sikkerhetsforholdsregler.....</b>	<b>148</b>	Rengjøring.....	159
Tiltenkt bruksområde .....	152	Bytte den ytre folien .....	160
Hurtigsteg for hårfjerning .....	152	Bytting av filen.....	160
Identifikasjon av deler.....	153	Problemløsning .....	161
Tips for best hårfjerningsresultat ...	154	Batteriets levetid.....	163
Lading.....	154	Fjerne det innebygde oppladbare batteriet .....	163
Før bruk.....	155	Garanti .....	163
Hårfjerning .....	156	Spesifikasjoner .....	163
Barbering.....	157		
Fotpleie.....	157		

Takk for at du har kjøpt dette Panasonic-produktet.

Før du begynner å bruke produktet ber vi deg lese godt igjennom denne informasjonen og ta vare på den for senere bruk.

## Advarsel

- Dette apparatet kan brukes av barn som er 8 år eller eldre og av personer med redusert fysiske, sensoriske eller mentale funksjoner eller manglende erfaring og kunnskap når de får tilsyn og opplæring i bruk av apparatet på en sikker måte og forstår farene. Barn må ikke leke med apparatet. Rengjøring og brukervedlikehold skal ikke utføres av barn uten opplæring.
- Strømledningen kan ikke byttes. Hvis ledningen blir ødelagt, må vekselstrømsadapteren kastes.

### ► **Bruk av hårfjerningshodet**

- Apparatet kan brukes til tørr eller våt hårfjerning. Dette er symbolet **for en våt hårfjerner**. Det betyr at hårfjerningshodet/ barberhodet kan brukes i badekar eller dusj.



## ► **Bruk av fotpleiehodet**

- Føgende er symbolet for et vaskbart fotpleiehode. Symbolet betyr at karosseriet kan vaskes med vann.



- Kople karosseriet fra vekselstrømadapteren før den vaskes med vann.

GB

D

F

I

E

NL

P

N

S

DK

FIN

PL

CZ

SK

RO

H

TR

## Sikkerhetsforholdsregler

For å redusere risiko for skade, død, elektrisk støt, brann, funksjonsfeil og skade på utstyr eller eiendom bør man alltid ta hensyn til følgende sikkerhetsforholdsregler.

### Symbolforklaring

Følgende symboler er brukt for å klassifisere og beskrive nivået for risiko, skade og skade på eiendom forårsaket når betegnelser blir ignorert og utstyret ikke brukes riktig.



## FARE

Betegner en potensiell risiko som medfører alvorlig skade eller død.



## ADVARSEL

Betegner en potensiell risiko som kan medføre alvorlig skade eller død.



## FORSIKTIG

Betegner en risiko som kan medføre lettere skade.

Følgende symboler brukes for å klassifisere og beskrive hvilken type instruksjoner som skal følges.



Dette symbolet brukes for å varsle brukerne om en bestemt prosedyre som ikke må utføres.



Dette symbolet brukes for å varsle brukerne om en bestemt prosedyre som må følges for å bruke apparatet på en trygg måte.



## FARE



**Dette produktet har et innebygget ladbart batteri. Ikke brenn eller utsett batteriet for sterk varme. Ikke lad, bruk eller legg batteriet på steder med høy temperatur.**

- Dette kan medføre overoppheting, antennelse eller eksplosjon.



## ADVARSEL



**Ikke oppbevar batteriet tilgjengelig for spedbarn og små barn. Må heller ikke brukes av spedbarn og små barn.**

- Det kan oppstå ulykker eller skade som følge av utilsiktet inntrekking av indre blad, børste osv.



**Ta aldri apparatet fra hverandre, dette skal kun gjøres når apparatet skal kastes.**

- Dette kan medføre brann, elektrisk støt eller skade.



**Ikke gjør endringer eller reparasjoner på apparatet.**

- Dette kan medføre brann, elektrisk støt eller skade. Kontakt autorisert serviceverksted for reparasjoner (skifting batteri osv.).



**Ikke bruk på en måte som overbelaster strømmettet eller ledningsnettet.**

- Overbelastning av strømmettet ved å koble til for mange støpsler til en stikkontakt kan medføre brann grunnet overoppheting.



**Ikke ødelegg eller endre, man må ikke bruke makt for å bøye, trekke eller vri strømkabelen. Ikke sette noe tungt oppå eller klem strømkabelen.**  
- Dette kan føre til elektrisk støt eller brann grunnet kortslutning.



**Aldri bruk apparatet hvis vekselstrømadapteren er skadet eller overopphetet eller hvis støpselet sitter løst i stikkkontakten.**  
- Dette kan føre til elektrisk støt eller brann grunnet kortslutning.



**Ikke koble til/fra adapteren med våte hender.**  
- Dette kan medføre elektrisk støt eller skade.



**Ikke senk eller vask vekselstrømsadapteren i vann.**  
- Dette kan føre til elektrisk støt eller brann grunnet kortslutning.



**Bruk aldri vekselstrømadapteren i et bade- eller dusjrom.**  
- Dette kan føre til elektrisk støt eller brann grunnet kortslutning.



**Ikke bruk andre vekselstrømsadaptere til dette apparatet. Også, ikke lad andre apparater med denne vekselstrømadapteren.**  
- Dette kan medføre brannskader eller brann grunnet kortslutning.

**Man må slutte å bruke apparatet og fjerne adapteren umiddelbart dersom det oppstår en unormalitet eller feil. Bruk av apparatet i slike tilfeller kan medføre brann, elektrisk støt eller skade.**

**<Tilfeller med unormalitet og feil>**



- Hoveddelen på apparatet, adapteren eller strømkabelen er ødelagt eller unormalt varm.
  - Hoveddelen på apparatet, adapteren eller den strømkabelen lukter brent.
  - Det er en unormal lyd ved lading eller når man byttet hoveddelen, adapteren eller den strømkabelen.
- Be umiddelbart om en gjennomgang eller reparasjon av apparatet hos et autorisert verksted.



**Pass på at adapteret eller apparatpluggen er satt helt inn.**  
- Hvis ikke kan dette medføre brann, elektrisk støt eller brannskader.



**Sørg for at apparatet er innstilt på AC 100 – 240 V.**  
- Hvis ikke kan dette medføre brann, elektrisk støt eller brannskader.



**Koble alltid fra adapteren fra stikkkontakten når den skal rengjøres.**  
- Hvis ikke kan dette medføre elektrisk støt eller skade.



**Apparatpluggen og støpselet skal rengjøres med jevne mellomrom for å unngå oppsamling av støv.**  
- Hvis man unnlater å gjøre dette kan det forårsake brann på grunn av isolasjonsfeil som skyldes fuktighet. Koble fra adapteren og tørk med en tørr klut.

GB
D
F
I
E
NL
P
N
S
DK
FIN
PL
CZ
SK
RO
H
TR





## FORSIKTIG

-  **Ikke snurr strømkabelen tett rundt adapteren når det lagres.**
  - Det kan medføre at ledningen i strømkabelen ryker grunnet belastningen, det kan igjen føre til brann på grunn av kortslutning.
-  **Må ikke slippes i gulvet eller utsettes for støt.**
  - Dette kan medføre skade.
-  **Ikke tillat at nåler eller søppel feste seg til støpsel og apparatplugg.**
  - Dette kan føre til elektrisk støt eller brann grunnet kortslutning.
-  **Ikke trykk for hardt på bladet når du bruker barberhodet.**
  - Dette kan føre til at apparatet ødelegges og huden kan skades.
-  **Ikke ta på bladdelen (metalldel) på det indre bladet.**
  - Dette kan skade hendene dine.
-  **Det er ikke anbefalt å peke lyset kontinuerlig og direkte i øynene.**
  - Det kan føre til svimmelhet.
-  **Ikke skru PÅ bryteren uten at hodet er montert.**
  - Dette kan føre til skade på fingre eller at hår eller klær setter seg fast, samt ødeleggelse.
-  **Ikke bruk apparatet når rammen er fjernet.**
  - Dette kan føre til skade på huden eller at hår eller klær setter seg fast, samt ødeleggelse.

 **Ikke press apparatet hardt mot huden, beveg det gjentatte ganger over samme sted, stoppes på ett sted eller beveges med harde støt.**

- Det kan medføre skade eller betennelse på huden eller økt smerte.

 **Ikke bruk hårfjerningshodet for ben/armar til hårfjerning i armhuler eller for bikinilinje.**

- Dette kan føre til skade og betennelse i huden.

**Apparatet skal ikke brukes i følgende tilfeller:**

- Før og undermenstruasjon, graviditet eller den første måneden etter en fødsel
- På hud som er solbrent
- Når du ikke er i form eller når du opplever en unormalitet i huden eller på kroppen
- I slike tilfeller kan bruk føre til at huden blir sensitiv eller det kan oppstå en betennelse, blødning eller økt smerte.

**Ikke bruk apparatet på følgende områder:**

- Områder som er skadet, har utslett, blåmerker, vorter, kviser osv.
- Ansikt, genitalier og området rundt genitaliene eller lår
- Innsiden av overarmene og områder som albuer og knær som ofte har slapp hud
- Dette kan medføre skade, betennelse i huden eller blødning.



### Følgende personer skal ikke bruke apparatet:

- Personer som har atopisk eksem eller utslett og andre hudsykdommer
  - Personer med allergisk sykdomsanlegg eller personer som lett får irritasjoner av kosmetikk, klær, metaller osv.
  - Personer som lett får ødemer
  - Personer som lider av åreknuter, diabetes, hemofili osv.
  - Personer som har problemer med å stoppe blødninger
  - Personer som har hatt hudproblemer (suppurasjon, betennelser osv.) etter hårfjerning (napping, hårfjerning, voksing osv.)
- I slike tilfeller kan bruk føre til at huden blir sensitiv eller det kan oppstå en betennelse, blødning eller økt smerte.



### Ikke bruk apparatet bruk som følger:

- Bruk like før svømming eller bading i havet (bruk ikke brukes mindre enn 2 dager før)
  - Rett før man bader
  - Del apparatet med familien eller andre
  - Ta del i ekstremsport eller trening rett etter hårfjerning
- Dette kan føre til infeksjon eller betennelse grunnet bakterier som trenger inn i kroppen gjennom porene.



### Ikke fil på følgende måter:

- For dyp filing
  - Berøring av myk hud
  - Filing på hard hud når du har en sykdom i området rundt tåneglene
-  · Bruk av fotpleiehodet i badekaret
- Del apparatet med familien eller andre
- Å gjøre dette hvis apparatet brukes av mer enn en person kan føre til skade på huden, infeksjon, betennelse, blødning eller andre problemer i huden. Det kan også føre til forverring av disse symptomene.



### Adapteren skal tas ut av stikkkontakten når den ikke lades.

- Hvis man ikke gjør det kan dette føre til elektrisk støt eller brann grunnet elektrisk lekkasje som følge av isolasjonsdefekt.



### Adapteren eller apparatpluggen skal kobles fra ved holde i pluggen/støpselet, ikke ved å dra i strømkabel.

- Adapteren må ikke kobles fra ved å holde i strømkabelen, det kan føre til elektrisk støt eller skade.



### Før bruk må man kontrollere at hudbeskytter, plate, blad og ramme ikke er deformert, har sprekker eller er ødelagt.

- Å unnlate å gjøre dette kan føre til skade på huden.



### Hudbeskytteren deformeres lett, derfor er det viktig å lagre apparatet med beskyttelsesdekslet på.

- Å unnlate å gjøre det kan føre til hudbeskytteren deformeres eller blir ødelagt, noe som igjen kan føre til skade på huden.



### Dersom hudproblemet varer i 2 dager eller mer etter behandling skal man slutte å bruke apparatet og kontakte lege.

- Å unngå å følge dette kan føre til at symptomene forverres.



### Når man bruker apparatet til filing, må man være forsiktig med retningen man beveger karosseriet.

- Rotasjon av filen kan føre til at karosseriet beveger seg i en annen retning enn forventet, noe som igjen kan føre til skade på huden.

GB
D
F
I
E
NL
P
N
S
DK
FIN
PL
CZ
SK
RO
H
TR



- Mennesker som lider av diabetes; nedsatt blodsirkulasjon i føttene; eller hovning, kløe, smerte, eller usedvanlig varme i føttene bør snakke med en lege før bruk av fotpleiehodet.
- Hvis huden ser unormal ut etter filing, avslutt bruk av fotpleiehodet og snakk med en hudspesialist.
- **! Filen gir hardere hud litt etter litt over noen få dager.**
- **Man skal kun file træler og hard hud på føttene.**
  - Å gjøre dette hvis apparatet brukes av mer enn en person kan føre til skade på huden, infeksjon, betennelse, blødning eller andre problemer i huden. Det kan også føre til forverring av disse symptomene.

**! Skal kun brukes til dette formålet.**  
- Å unnlate å gjøre det kan føre til skade.

**! Bruk hudbeskytteren i en vinkel på 90° mot huden med et lett trykk.**  
- Å unnlate å gjøre dette kan føre til skade på huden eller at hår eller klær setter seg fast samt ødeleggelse.

### Tiltenkt bruksområde

- Man må ikke bruke tynner, benzenalkohol osv. til rengjøring av apparatet. Dette kan føre til svikt, sprekkdannelser eller misfarging på karosseriet. Tørkes av med en klut dyppet i såpevann og som er godt vridd opp.
- Apparatet må ikke ligge i nærheten av servanter, badetrom eller andre fuktige områder hvor det kan bli utsatt for vann og fuktighet etter bruk.
- Apparatet må ikke utsettes for høye temperaturer eller direkte sollys.
- Sett alltid på beskyttelseshetten for hårfjerningshodet/fotpleiehodet samt bikini-kammen for barberingshodet når du legger bort hårfjerner.

152

### Hurtigsteg for hårfjerning

- 1 Lading**  
(⇒ Side 154) ▶
- 2 Velge hode**  
(⇒ Side 155) ▶
- 3 Hårfjerning**  
(⇒ Side 156)



## Identifikasjon av deler

### A Beskyttelsesdeksel for ben/ armer

### B Hurtigdeksel

### C Varsomt deksel (⇒ Side 154)

- ① Hudbeskyttelse
- ② Utløserbryter for deksel
- ③ Ramme

### D Hårfjernerhode for ben/armar

- ④ Hårfjerneriskiver

### E Beskyttelsesdeksel for armhulene/bikinilinje

### F Hårfjernerhode for armhuler/ bikinilinje

- ⑤ Hudbeskyttelse (metallidel på utsiden)
- ⑥ Utløserbryter for ramme
- ⑦ Ramme
- ⑧ Hårfjerneriskiver (innvendig)

### G Bikinikam (⇒ Side 155)

### H Barberhode

- ⑨ Ytre folie
- ⑩ Trimmer
- ⑪ Trimmerbryter som skyves opp
- ⑫ Ramme
- ⑬ Indre blad
- ⑭ Utløserknapp for ramme

### I Beskyttelsesdeksel fotpleiehode

### J Fotpleiehode

- ⑮ Fil
- ⑯ Utløserknapp for ramme
- ⑰ Ramme

### K Karosseri

- ⑱ Utløserknapp for hode
- ⑲ LED-lys
- ⑳ Lys for mykt modus
- ㉑ Strømbryter
- ㉒ Ladelampe
- ㉓ Stikkontakt

### L Vekselstrømsadapter (RE7-77)

(Utseende på vekselstrømsadapteren varierer fra land til land.)

- ㉔ Adapter
- ㉕ Støpsel
- ㉖ Strømkabel
- ㉗ Apparatplugg

Tilbehør

### M Rengjøringsbørste

### N Pose

Deler	ES-ED90	ES-ED70	ES-ED50	ES-ED20
Beskyttelsesdeksel for ben/armar [A]	✓	✓	✓	—
Beskyttelsesdeksel for armhulene/bikinilinje [E]	✓	✓	—	—
Bikinikam [G]	✓	✓	✓	—
Beskyttelsesdeksel fotpleiehode [I]	✓	—	—	—
Hurtigdeksel [B]	✓	✓	✓	✓
Varsomt deksel [C]	✓	✓	✓	—
Hårfjernerhode for armhuler/ bikinilinje [F]	✓	✓	—	—
Barberhode [H]	✓	✓	✓	—
Hårfjernerhode for ben/armar [D]	✓	✓	✓	✓
Fotpleiehode [J]	✓	—	—	—
Pose [N]	✓	✓	✓	—

GB

D

F

I

E

NL

P

N

S

DK

FIN

PL

CZ

SK

RO

H

TR



## Tips for best hårfjerningsresultat

Hårfjerningen er ikke permanent, så når du har brukt apparatet to ganger, anbefaler vi at du fjerner hår under armene omtrent **en gang i uken**, og på leggene omtrent **annenhver uke**.

### <For nybegynnere/personer med følsom hud>

Når du fjerner hår for første gang, eller skal bruke den på sensitiv hud, anbefaler vi at du bruker varsomt deksel. (ES-ED90/70/50)

Det varsomme dekslet har en hudbeskytter for mer varsom hårfjerning, fjerning av hår ved å holde nede huden for å redusere smerten.

• Vi anbefaler også å bruke myk-modusrotasjon. (➡ Side 155)

1. Ta av hurtigdekselet .
2. Fest det varsomme dekslet  (ES-ED90/70/50).

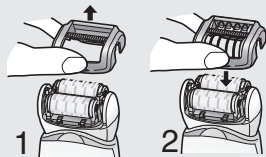

• Bruk hårfjernerer i 90° vinkel på huden. Pass på at apparatet er i kontakt med huden din, og trykk varsomt mens du beveger den **langsomt** mot hårvæksten.

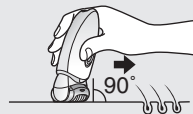

- Massasje med en myk svamp eller lignende vil forebygge inngroddede hår.
- Etter bruk kan det oppstå rødme. Et kaldt håndkle kan hjelpe dersom det er smertefullt, eller om du har utslett.
- Dersom huden din blir tørr etter hårfjerningen, anbefaler vi at du bruker fuktighetskrem i to dager etter hårfjerning.
- Kontroller at huden er ren før og etter bruk.

## Lading

Lad apparatet helt opp før bruk for best mulig ytelse.

Du kan ikke bruke apparatet mens den lader.

### Ladetid = Omtrent 1 time

Hårfjernerer kan brukes i omtrent 30 minutter (40 minutter ved bruk av det varsomme dekslet) etter 1 times lading. (Dette kan variere, avhengig av temperatur.)

### Plugg vekselstrømadapteren inn i hårfjernerer (a) og en innendørs stikkontakt (b).

- Anbefalt omgivelsestemperatur for opplading er 15 – 35 °C. Batteriet kan få nedsatt ytelse eller vil kanskje ikke lade under veldig lave eller høye temperaturer.

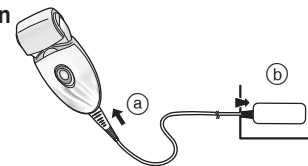

#### Under lading



Rød lampe vises.

#### Etter at ladingen er ferdig



Det røde lyset slukkes.

#### Unormal lading



Blinker to ganger i sekundet.

- Ladetid kan være mindre avhengig av ladekapasiteten.
- Når ladingen er ferdig og du slår strømbryteren PÅ med hårfjernerer pluggert inn, vil ladelyset lyse opp og deretter slukke etter 5 sekunder. Dette viser at hårfjernerer er fulladet.
- Fortsatt lading vil ikke ødelegge batteriets ytelse.

- Ved første gangs opplading av hårfjernereren, eller når den ikke har vært i bruk i mer enn 6 måneder kan ladetiden være noe lenger eller at ladelampen ikke lyser med en gang. Ladelampen vil lyse etter hvert så lenge adaptoren får strøm.

## Før bruk

### Bytte hodet

- 1** Fjern hodet samtidig som du skyver hodefrigjøringsknappen.

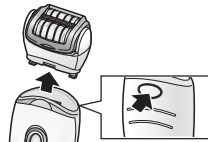

- 2** Trykk hodet til det klikker på plass.



### Bruke bikinikammen ES-ED90/70/50

#### Plasser bikinikammen på barberhodet og skyv trimmeren opp.

- Når bikinikammen er på plass, må du passe på at kammen har god kontakt med huden.

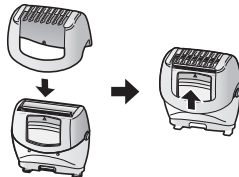

### Beste hårlengde for hårfjerning

Trim håret før hårfjerning for første gang eller hvis du ikke har fjernet håret på lengde. Hårfjerning går lettere, og er mindre smertefullt dersom håret er kort.

#### <LED-lys>

LED-lyset skrur på når strømmen blir skrudd på. Lyset vil fortsette å lyse så lenge strømmen er PÅ.



#### <Velg modus>

Drift endres i rekkefølge fra "Normal" → "Myk" → "AV" hver gang man trykker på strømbryteren.

#### Normal

I normalmodus gjennomføres hårfjerningen raskt med rask rotasjonshastighet på platen.

#### Myk

Mykmodus kontrollerer rotasjonshastigheten på platene og reduserer irritasjon på tidspunktet man fjerner hårene.

- Den grønne lampen lyser når man bruker mykmodus.

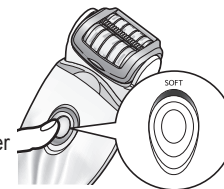

#### AV

Strømmen blir slått AV.

## Hårfjerning

### Kroppsområder som hårfjernerer er egnet til



Hårfjernerer kan brukes på  områdene.

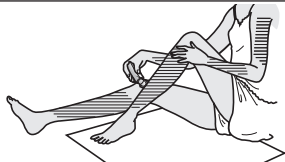



### ES-ED90/70

Hårfjernerer kan brukes på  områdene.

Før du bruker hårfjernerer for bikiniinjen bør du ta på deg bikiniunderdelen eller truse e.l. for å se områdene hvor du ønsker å fjerne hår.



- Bruk av hårfjernerer til områder utenom de merket med   kan forårsake smerte eller hudirritasjon.

### Kroppsområder som hårfjernerer ikke er egnet til

Hårfjernerer bør ikke brukes på insiden av overarmene og områder som albuer og knær som ofte har slapp hud.



## Tørr hårfjerning

Tørk bort svette eller vann på huden før hårfjerning.

Velg modus ved å trykke på strømbryteren [K 21]. (➡ Side 155)

## Våt/skum-hårfjerning

VÅT hårfjerning (hårfjerning når huden og hårfjernerer er fuktet, og tilsatt skum) gjør huden mykere, slik at belastningen på huden din blir mindre under hårfjerningen.

**1** Fukt huden.

**2** Fukt platene og ta litt flytende såpe på platene.

- Bruk alltid flytende såpen når du skal bruke apparatet til våt hårfjerning.
- Skyll den flytende såpen av hendene dine.



**3** Velg modus ved å trykke på strømbryteren [K 21]. (➡ Side 155)

- Det skapes skum, dette får hårfjernerer til å gli bedre, slik at du kan bevege den raskere.



- Vi anbefaler at trimmeren brukes ved temperaturer i området 5 – 35 °C. Hvis den brukes i temperaturer utenfor dette området kan det hende at den slutter å virke.

### <Fjerne hår på armer eller legger>



Oppover fra nedre del av leggen.  
Innover fra utsiden av armen.



### <Fjerne hår under armene eller langs bikinilinen>

ES-ED90/70



Beveg i flere retninger, da håret i armhulene/ bikinilinen vokser i forskjellige retninger.



Strekk huden med fingrene og beveg sakte fra innsiden mot utsiden mot hårretningen.

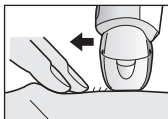

## Barbering ES-ED90/70/50

### Tørrbarbering

Tørk bort svette eller vann på huden før barbering.

- 1 Sett på barberhodet [H].**
  - Kontroller at bikinikammen [G] er tatt av.
- 2 Kontroller at den ytre folien ikke er deformert eller skadet.**
- 3 Velg modus ved å trykke på strømbryteren [K 2].**  
(⇒ Side 155)
  - Trykk varsomt, slik at hele bladet er i nærkontakt med huden og slik at overflaten på bladet ikke beveger seg opp og ned.

### Våt/skum-barbering

Barbering med såpeskum gjør huden glatt for bedre barbering.

- 1 Sett på barberhodet [H].**
  - Kontroller at bikinikammen [G] er tatt av.
- 2 Kontroller at den ytre folien ikke er deformert eller skadet.**
- 3 Fukt huden og ta kroppssåpe.**
  - Ikke bruk barberkrem, hudkrem eller hudlotion, da dette vil tilstoppe bladene.
- 4 Velg modus ved å trykke på strømbryteren [K 2].**  
(⇒ Side 155)

## Fotpleie ES-ED90

### Grunnleggende fotpleie

Ikke bruk produktet for filing av noe annet enn kalluser eller fortykket hud på føttene.



<Bruk på>

### Kallus

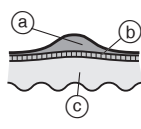

En kallus er et herdet lag med hud som danner seg fra gjentatt trykk eller sår.

- (a) Herdet lag
- (b) Epidermis
- (c) Lærhud

<ikke bruk på>

### Blemme

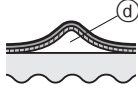

En blemme er en væskefylt utvekst på størrelse av en bønne forårsaket av for eksempel sko som gnir mot huden eller svingstang øvelser osv. Den er forårsaket av plutselige hudstimulanser.

Ⓐ Væske

### Liktørner

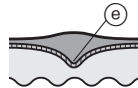

En liktørn danner seg når et hardet lag fortykkes og stikker dypt inn i lærhud. Trykk på en liktørn stimulerer nervene og kan oppleves som meget smertefullt.

Ⓔ Kjerne

### Vorte



En vorte er et hevet område forårsaket av et virus som trenger inn i et sår og fører til at celler multipliserer.

Det vil kanskje være små, synlige, mørkfargede humper og det affekterte området kan gjøre vondt.

### Forsiktighetsregler ved filing

Før bruk

Etter bruk

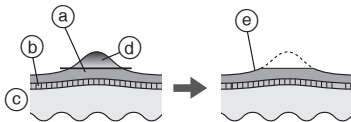

Ⓐ Herdet lag

Ⓑ Epidermis

Ⓒ Lærhud

Ⓓ Del som skal fjernes

Ⓔ La litt av det hervede laget være igjen.

- Filing av et område for dypt kan føre til ømhet eller betennelse.
- Filing av et for stort område kan resultere i at større kalluser danner seg. Derfor bør du la litt av det hervede laget være igjen.

### Bruk av fotpleiehodet

- Fotpleiehodet kan ikke brukes i badekaret eller dusjen.
- Før bruk bør du fullade apparatet.
- Vi anbefaler å bruke produktet innen 30 minutter etter bading eller dusjing. Tørk vekk eventuell vann fra de rene føttene. (Hvert bruk bør være på cirka 10 minutter (5 minutter på hver fot, 10 minutter til sammen for begge føttene))

#### 1 Sett på fotpleiehodet [⓪].

- Trykk ned hardt til du hører et "klikk".

#### 2 Trykk på strømbryteren [ⓀⓂ] en gang.

- Normalmodus er anbefalt rotasjonshastighet. (➔ Side 155)

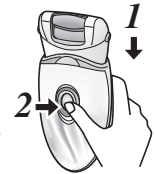

#### 3 Berør huden med fotpleiehodet, og begynn filing.

- Filing på samme sted over lengre tid kan føre til at det blir varmt fra friksjon. For å unngå dette bør du endre litt på posisjonen underveis.
- Filing bør foretas cirka annenhver uke.



## Tips for bevegelse av fotpleiehodet

### Såler



### Hæler



### Sidene av foten

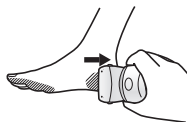

### Tær og små områder

Bruk din frie hånd som støtte under filing.

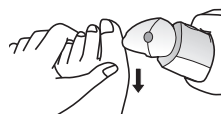

## Rengjøring

- Rengjør alltid rammene, hurtig-/varsomtdeksel og plater etter bruk for å holde dem hygienisk rene.
- Slå av apparatet og trekk ut støpslet før rengjøring.
- Vær forsiktig så du ikke skader hudbeskyttelsen, rammen, hurtigdekslet og det varsomme dekslet under rengjøring.

## Tørr rengjøring [B C D F H]

### Hårfjerningshode/Barberhode

1. Løft hurtig-/varsomt-deksel, rammen oppover mens du holder utløserbryter for deksel [B C ②]/ Utløserbryter for ramme [F ⑥], eller ta rammen av ved å trykke på utløserknapp for ramme [H 14].

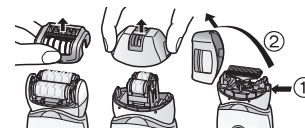

2. Rengjør varsomt dekslet [C], hårfjerningshodet [D, F] og barberingshodet [H] med rengjøringsbørsten [M].

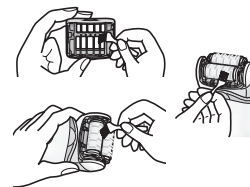

## Våt rengjøring [B C D F H J]

### Hårfjerningshode/Barberhode

1. Fukt platene og bladene og ta litt flytende såpe på dem.
2. Slå på bryteren for at skummet skal lages.



### 3. Vask hodet med vann for å vaske bort hår.

- Bruk ikke varmt vann.
- Hvis ikke såpen blir helt vasket bort, kan det legges et hvitt belegg på bladene og bladene og hindre dem i å bevege seg jevnt.
- Rengjør barberhodet når rammen er fjernet.



### 4. Slå av bryteren, tørk av apparatet med en tørr klut og tørk godt.

#### Fotpleiehode

1. Påfør flytende håndsåpe til midten av filen.
2. Hell litt vann på filen og skru på apparatet.
3. Skyll vekk eventuell avfall med vann eller lunken vann.
4. Etter å ha skrudd av bryteren, fjern rammen og skyll insiden.
5. Tørk av med en tørr klut og la tørke på et sted med god ventilasjon.

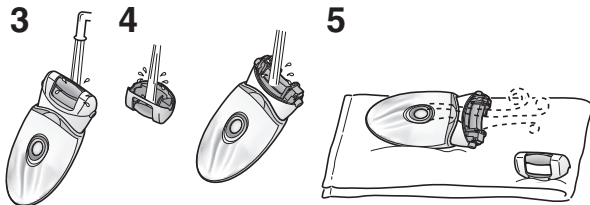

### Bytte den ytre folien

Vi anbefaler bytte av den ytre folien **(a)** hvert år og det indre bladet **hvert annet år**. Fjern den ytre folien på barberhodet **(b)** kun når den skal byttes ut.

1. Mens du trykker forsiktig på den ytre folien med fingrene, bruker du en negl til å løsne plastpanelet **(c)** på bladet fra krokene **(a)** på innsiden av rammen.
2. Den nye ytre folien bør bøyes litt, og skyves inn til den sitter fast i rammen.

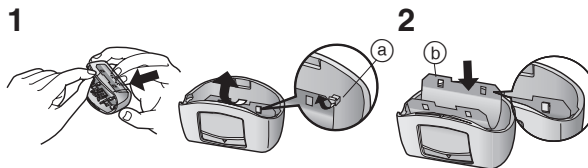

### Bytting av filen

Filens levetid er cirka 1 år (forutsatt at den brukes en gang annenhver uke cirka 10 minutter per bruk). Vi anbefaler at du bytter ut filen cirka en gang per år.

1. Press ned med fingeren og slipp filen.
2. Rett inn  delen med  delen og trykk ned.

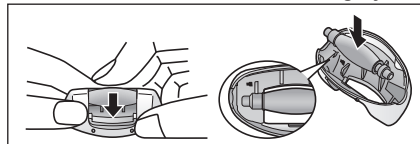



## Problemløsning

Problem	Mulig årsak	Handling
Apparatet virker ikke.	▶ Det er ikke ladet.	▶ Apparatet må lades helt.
	▶ Bryteren er slått PÅ med adapteren koblet til stikkontakten.	▶ Man kan bare lade apparatet når det er koblet til en stikkontakt. Bruk apparatet uten at det er koblet til en stikkontakt.
	<b>Under hårfjerning</b> ▶ Hudbeskytteren eller platen er deformert, sprukket eller ødelagt.	▶ Be om reparasjon på et autorisert verksted.
	<b>Under hårfjerning eller barbering</b> ▶ Oppsamlet håravfall.	▶ Rengjør håravfall.
<b>Under fotpleie</b>	▶ Det er flytende såpe på platen og bladet.	▶ Fjern såpe ved å legge den i varmt vann.
	▶ Rammen er ikke montert sikkert.	▶ Sett den på igjen.
Brukstiden er blitt kort.	▶ Apparatet brukes ikke under anbefalte temperaturer.	▶ Bruk apparatet under anbefalte temperaturer fra 5 – 35 °C.
	<b>Under hårfjerning</b> ▶ Apparatet presses for hardt mot huden. ▶ Ikke fullstendig oppladet	▶ Kontakt med huden med let trykk. ▶ Apparatet må lades helt.
Får ikke fjernet hår.	▶ Apparatet er brukt på langt hår.	▶ Brukes kun på hår som er 2 til 3 mm langt.
Det står igjen hårstubber.	▶ Apparatet brukes eller beveges ikke riktig.	▶ Se side 157.
Apparatet stopper under bruk.	<b>Under hårfjerning</b> ▶ Apparatet presses for hardt mot huden. ▶ Ikke fullstendig oppladet	▶ Kontakt med huden med let trykk. ▶ Apparatet må lades helt.
Apparatet fjerner ikke håret like godt som tidligere.	▶ Oppsamlet håravfall. ▶ Hudbeskytteren eller platen er deformert, sprukket eller ødelagt.	▶ Rengjør håravfall. ▶ Be om reparasjon på et autorisert verksted.

GB

D

F

I

E

NL

P

N

S

DK

FIN

PL

CZ

SK

RO

H

TR

Problem		Mulig årsak	Handling
Apparatet klipper ikke like godt som tidligere.	<b>Under barbering</b>	▶ Oppsamlet håravfall.	▶ Rengjør håravfall.
		▶ Bladet er deformert.	▶ Bytt blad. Retningslinjer for bytting:
		▶ Bladet er slitt.	▶ Ytre folie: Omtrent 1 år ▶ Indre blad: Omtrent hvert 2. år
Kan ikke file.	<b>Under fotpleie</b>	▶ Filen er slitt.	▶ Bytt fil. Retningslinjer for bytting: Omtrent 1 år
Blir ikke kvitt lukt.		▶ Apparatet er brukt i mykmodus.	▶ Prøv å bruk normalmodus.
		▶ Er den fremdeles skitten?	▶ Legg filen i vann ca. 24 timer før rengjøring.

## Batteriets levetid

Forventet levetid for batteriene er 3 år dersom de lades omtrent 1 gang i uken. Batteriene i denne hårfjernerer er ikke ment å byttes av forbrukerne. Bytt batteriet ved et autorisert servicesenter.

## Fjerne det innebygde oppladbare batteriet

**Fjern det innebygde batteriet når du kaster hårfjernerer.**

Pass på å kassere batteriet på en miljøstasjon hvis det finnes en. Denne figuren må bare brukes når du kaster hårfjernerer og må ikke brukes for å reparere den. Dersom du demonterer hårfjernerer, vil den ikke lenger være vanntett, det kan føre til at den ikke fungerer.

- Koble fra strømkabelen fra hårfjernerer når du fjerner batteriet.
- Trykk på strømbryteren for å slå apparatet på, og la det være på helt til batteriet er fullstendig utladet.
- Utfør trinn ① til ⑤, og løft opp batteriet, deretter fjerner du det.
- Sørg for å ikke kortslutte batteriet.

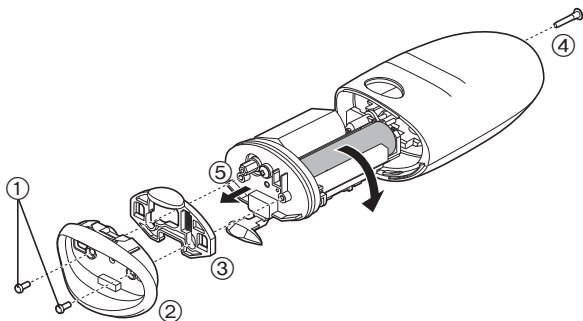

## For miljøvern og resirkulering av materialer

Denne hårfjernerer inneholder et Li-ion-batteri. Vennligst sørg for at batteriet kasseres på et offentlig godkjent sted, hvis dette finnes i ditt land.

## Garanti

Dersom du vil ha mer informasjon, eller dersom ledningen til hårfjernerer blir ødelagt, se Panasonics internettside <http://panasonic.net/>, eller kontakt et autorisert verksted (du finner telefonnummer i heftet som inneholder garantiinformasjon for Europa).

## Spesifikasjoner

Strømforsyning	Se merkeplaten på vekselstrømsadapteren. (Automatisk spenningskonvertering)
Ladetid	Omtrent 1 time.
Luftbåren akustisk støy	Hårfjernerhode for ben/armar: 68 (dB (A) re 1 pW) Hårfjernerhode for armhuler/bikininlinje: 70 (dB (A) re 1 pW) Barberhode: 63 (dB (A) re 1 pW) Fotpleiehode: 64 (dB (A) re 1 pW)

Dette produktet er kun ment til husholdningsbruk.

GB

D

F

I

E

NL

P

N

S

DK

FIN

PL

CZ

SK

RO

H

TR

## Brukerinformasjon om innsamling og håndtering av gammelt utstyr og brukte batterier



Slike symboler på produkter, emballasje, og/eller på medfølgende dokumenter betyr at brukte elektriske/elektroniske produkter og batterier ikke må blandes med vanlig husholdningsavfall.

For riktig håndtering og gjenvinning av gamle produkter og brukte batterier, vennligst lever dem til anvendelige innsamlingssteder, i samsvar med nasjonal lovgivning og direktivene 2002/96/EC og 2006/66/EC.

Ved riktig håndtering av disse produktene og batteriene, hjelper du til med å spare verdifulle ressurser og forhindre potensielle negative effekter på menneskers helse og miljøet, som ellers kan oppstå ved uriktig avfallshåndtering.

For mer informasjon om innsamling og gjenvinning av gamle produkter og batterier, vennligst ta kontakt med kommunen, ditt renovasjonsselskap eller stedet der du kjøpte gjenstandene.

Ukorrekt håndtering av dette avfallet kan medføre straffansvar, i overensstemmelse med nasjonal lovgivning.



### For forretningsdrivende brukere i EU

Dersom du ønsker å kaste elektrisk og elektronisk utstyr, vennligst ta kontakt med din forhandler eller leverandør for videre informasjon.

### [Informasjon om håndtering i land utenfor EU]

Disse symbolene gjelder bare innenfor EU. Ønsker du å kaste slike gjenstander, vennligst kontakt dine lokale myndigheter eller forhandler og spør etter riktig fremgangsmåte for håndtering.



## Merknader for batterisymbol (to nederste symbol-eksempler):

Dette symbolet kan bli brukt i kombinasjon med et kjemisk symbol. I dette tilfellet etterkommer det kravet satt av direktivet for det kjemikaliet det gjelder.

# Panasonic

Bruksanvisning  
(Privat bruk) Epilator

Modellnr. ES-ED90/ES-ED70/ES-ED50/ES-ED20

## Innehåll

<b>Säkerhetsföreskrifter .....</b>	<b>168</b>	<b>Rengöring.....</b>	<b>179</b>
<b>Avsedd användning .....</b>	<b>172</b>	<b>Byte av ytterfolien .....</b>	<b>180</b>
<b>Snabba steg för epilering .....</b>	<b>172</b>	<b>Byta filen .....</b>	<b>180</b>
<b>Delarnas namn.....</b>	<b>173</b>	<b>Felsökning.....</b>	<b>181</b>
<b>Tips för optimal epilering.....</b>	<b>174</b>	<b>Batterilivstid.....</b>	<b>183</b>
<b>Laddning .....</b>	<b>174</b>	<b>Hur man tar ut de inbyggda laddningsbara batteriet.....</b>	<b>183</b>
<b>Före användning.....</b>	<b>175</b>	<b>Garanti .....</b>	<b>183</b>
<b>Epilering .....</b>	<b>176</b>	<b>Specifikationer .....</b>	<b>183</b>
<b>Rakning .....</b>	<b>177</b>		
<b>Fotvård .....</b>	<b>177</b>		

Tack för att du köpt denna produkt från Panasonic.

Läs igenom denna bruksanvisningen noga innan du börjar använda apparaten. Spara bruksanvisningen för framtida bruk.

## Varning

- Denna apparat kan användas av barn från 8 års ålder och personer med nedsatta fysiska, sensoriska eller mentala färdigheter, eller brist på erfarenhet eller kunskap, om de fått instruktioner eller övervakning avseende säker användning av apparaten och förstår de därtill kopplade riskerna. Barn får inte leka med apparaten. Rengöring och underhåll får inte utföras av barn utan övervakning av vuxen.
- Strömsladden kan inte bytas ut. Om strömsladden blir trasig ska AC-adaptorn kasseras.

### ► Använda epilatorhuvudet

- Apparaten kan användas för våt eller torr epilering. Följande symbol används **för våt epilering**. Symbolen innebär att epilator-/rakhuvudet kan användas i badkar eller dusch.



## ► Använda fotvårdshuvudet

- Följande symbol används **för epilator med tvättbart fotvårdshuvud**. Symbolen innebär att huvudenheten kan rengöras under vatten.



- Koppla bort huvudenheten från AC-adaptorn före rengöring i vatten.

GB

D

F

I

E

NL

P

N

S

DK

FIN

PL

CZ

SK

RO

H



TR

## Säkerhetsföreskrifter



För att minska risken för personskada, dödsfall, elstöt, brand, bristfällig funktion och skada på utrustning eller egendom, måste du alltid följa säkerhetsföreskrifterna nedan.

## Förklaring av symboler

Följande symboler används för att klassificera och beskriva nivån av fara, personskada och egendomsskada som kan uppstå om säkerhetsföreskriften inte åtföljs och apparaten används på ett felaktigt sätt.

 <b>FARA</b>	Betecknar en potentiell risk som kommer att resultera i allvarlig personskada eller dödsfall.
 <b>VARNING</b>	Betecknar en potentiell risk som kan resultera i allvarlig personskada eller dödsfall.
 <b>FÖRSIKTIGHET</b>	Betecknar en fara som kan resultera i en mindre personskada.

Följande symboler används för att klassificera och beskriva den typ av instruktioner som ska beaktas.

	Denna symbol används för att uppmärksamma användaren på en specifik användningsprocedur som inte får utföras.
	Denna symbol används för att uppmärksamma användaren på en specifik användningsprocedur som måste utföras för säker användning av apparaten.

## **FARA**

**Denna apparat har ett inbyggt, laddningsbart batteri.**

**Apparaten får inte kastas in i öppen eld eller hetta.**

 **Apparaten får inte laddas, användas eller förvaras på mycket varma ställen.**

- Det kan i så fall orsaka överhettning, antändning eller explosion.

## **VARNING**

**Apparaten ska förvaras utom räckhåll för barn. Låt inga barn använda apparaten.**

 - Det kan orsaka en olycka eller personskada pga. oavsiktlig sväljning av innerblad, borste osv.

**Apparaten får inte monteras isär, med undantag för vid kassering.**

- Det kan orsaka brand, elstöt eller personskada.

**Modifiering eller reparation är inte tillåtet.**

 - Det kan orsaka brand, elstöt eller personskada. Kontakta ett auktoriserat servicecenter för reparation (batteribyte osv.).

**Använd inte apparaten på ett sätt som överskrider graderingen för nätströmmen eller sladdragningen.**

 - Att överskrida graderingen genom att ansluta alltför många kontakter till ett och samma vägguttag kan orsaka brand pga. överhettning.





**Du får inte skada eller modifiera, eller alltför kraftfullt böja, dra eller vrida strömsladden. Placera inga tunga föremål ovanpå strömsladden och se till att den inte kommer i kläm.**

- I annat fall kan det resultera i elstöt eller brand pga. kortslutning.



**Använd aldrig apparaten om AC-adaptorn är trasig eller om kontakten sitter alltför löst i vägguttaget.**

- I annat fall kan det resultera i elstöt eller brand pga. kortslutning.



**Anslut inte och koppla inte bort adaptorn till ett vägguttag med fuktiga händer.**

- Det kan det orsaka elstöt eller personskada.



**Sänk inte ner AC-adaptorn i vatten och tvätta inte av den med vatten.**

- I annat fall kan det resultera i elstöt eller brand pga. kortslutning.



**Använd aldrig AC-adaptorn i ett badrum eller i en dusch.**

- I annat fall kan det resultera i elstöt eller brand pga. kortslutning.



**Använd aldrig någon annan adapter än den medföljande AC-adaptorn. Ladda inte någon annan produkt med den medföljande AC-adaptorn.**

- Det kan det resultera i brännskada eller brand pga. kortslutning.



**Avbryt genast användningen och koppla bort adaptorn från vägguttaget vid onormal funktion eller fel. Om en trasig adapter används kan det orsaka brand, elstöt eller personskada.**

**<Onormal funktion eller fel>**



• Huvudenhet, adapter eller strömsladd är deformerad eller onormalt het.

• Huvudenhet, adapter eller strömsladd luktar bränt.

• Det hörs konstiga ljud under användning eller laddning av huvudenhet, adapter eller strömsladd.

- Begär genast en kontroll eller reparation hos ett auktoriserat servicecenter.



**För in adaptorns eller apparatens kontakt helt.**

- I annat fall kan det resultera i brand, elstöt eller brännskada.



**Använd alltid AC 100 - 240 V.**

- I annat fall kan det resultera i brand, elstöt eller brännskada.



**Koppla alltid bort adaptorn från vägguttaget inför rengöring.**

- I annat fall kan det resultera i elstöt eller personskada.



**Rengör regelbundet strömkontakten och apparatens kontakt för att förhindra att damm ansamlas.**

- I annat fall kan det uppstå brand på grund av isoleringsfel som orsakats av fukt.

Koppla bort adaptorn och torka av den med en torr trasa.

GB
D
F
I
E
NL
P
N
S
DK
FIN
PL
CZ
SK
RO
H
TR





## FÖRSIKTIGHET



**Linda inte strömladdan hårt runt adaptorn vid förvaring.**

- Då kan strömladdan gå sönder av belastningen och orsaka brand pga. kortslutning.



**Apparaten får inte tappas eller utsättas för stötar.**

- Detta kan orsaka personskada.



**Låt inte nålar eller skräp fastna på strömkontakt eller apparatkontakt.**

- I annat fall kan det resultera i elstöt eller brand pga. kortslutning.



**Tryck inte för hårt på bladet när du använder rakhuvudet.**

- Det kan orsaka skada som i sin tur skadar huden.



**Rör inte vid innerbladets bladsektion (metallisk sektion).**

- Detta kan orsaka handskador.



**Rikta inte lampnan direkt mot ögonen under en längre tid.**

- Detta kan orsaka yrsel.



**Sätt inte PÅ apparaten om inte huvudet sitter på plats.**

- I så fall kan du skada dina fingrar eller så kan ditt hår eller dina kläder trassla in sig och orsaka skada.



**Använd inte apparaten utan ram.**

- I så fall kan du skada din hud eller så kan ditt hår eller dina kläder trassla in sig och orsaka skada.



**Tryck inte för hårt mot huden, gnugga inte samma område på huden upprepade gånger, låt inte apparaten stanna på ett och samma ställe eller raka med stötliknande rörelser mot huden.**

- Det kan orsaka skada eller hudinflammation eller öka obehaget.



**Använd inte epilatorhuvudet för ben/armar för att epilera dina armhålor och bikinilinjén.**

- Det kan orsaka skada eller hudinflammation.



**Använd inte apparaten i följande fall:**

- Före eller under menstruation, graviditet eller under den första månaden efter förlossning
- På solbränd hud
- När du inte mår bra eller när du känner att det är något konstigt med din hud eller din kropp
- Användning i sådana fall kan göra huden känslig eller orsaka inflammation, blödning eller ökat obehag.



**Använd inte apparaten på följande områden av kroppen:**

- Skada, utslag, födelsemärken, blåmärken, vårtor, finnar osv.
- Ansikte, genitalier och genitalområden eller lär
- Insidan av överarmen och områden som armbågar eller knän med lite lösare hud
- Det kan orsaka skada, hudinflammation eller blödning.

### Följande personer ska inte använda denna apparat:

- Personer som lider av atopisk dermatit, utslag eller andra hudsjukdomar
  - Personer med allergisk diates eller personer som har lätt för att reagera på smink, kläder, metall osv.
  - Personer som lätt får variga sår
  - Personer som lider av åderbräck, diabetes, blodarsjuka osv.
  - Personer som har svårt för att sluta blöda
  - Personer som har haft hudproblem (varbildning, inflammation osv.) orsakade av epilering (plockning, depilering, vaxning osv.)
- Användning i sådana fall kan göra huden känslig eller orsaka inflammation, blödning eller ökat obehag.

### Använd inte apparaten på följande sätt:

- Användning strax före simning eller bada i havet (det ska gå minst två dagar mellan användning av apparaten och sådana aktiviteter)
  - Strax innan du ska bada
  - Dela inte apparaten med dina familjemedlemmar eller andra
  - Ge dig inte i kast med extrema sporter eller träning omedelbart efter epilering
- Det kan orsaka infektion eller inflammation till följd av bakterier som kommer in i kroppen via porerna.

### Fila inte på följande sätt:

- Alltför djup filning
  - Filen kommer i kontakt med mjuk hud
  - Filning på förhårdnader om du lider av någon form av sjukdom i området runt dina tånaglar
  - Använda fotvårdshuvudet i badkaret
  - Dela inte apparaten med dina familjemedlemmar eller andra
- I så fall kan det orsaka skada på huden, infektion, inflammation, blödning eller andra besvär, eller förvärra sådana symptom.

### Koppla bort adaptern från vägguttaget när den inte ska laddas.

- Om du inte gör detta kan det resultera i elstöt eller brand pga. läckström orsakad av försämrad isolering.

### Koppla bort adapter eller apparatkontakt genom att hålla i adapter eller apparatkontakt, inte i strömsladden.

- Om du kopplar bort genom att dra i strömsladden kan detta orsaka elstöt eller personskada.

### Före användning ska du kontrollera att hudskydd, skiva, blad och ram är fria från deformationer, sprickor och skador.

- I annat fall kan det resultera i skada på huden.

### Hudskyddet deformeras lätt och ska därför förvaras med skyddskåpan på.

- Annars kan följden bli deformation eller skada på hudskyddet, vilket i sin tur kan skada huden.

### Om hudproblemen håller i sig minst två dagar efter behandling, använd inte enheten mer utan kontakta en hudläkare.

- I annat fall kan symptomen förvärras.

### När apparaten använd för filning ska du se upp med åt vilket håll huvudenhet rör sig.

- Filens rotation kan få huvudenhet att röra sig åt ett oväntat håll och skada huden.

GB
D
F
I
E
NL
P
N
S
DK
FIN
PL
CZ
SK
RO
H
TR

- Personer som lider av diabetes, dålig blodcirkulation i fötterna eller svullna, kliande, smärtande eller onormalt varma fötter bör konsultera läkare innan de använder fotvårdshuvudet.



- Om huden känns onormal efter filning, sluta att använda fotvårdshuvudet och kontakta en hudspecialist.
- Fila ner förhårnader lite i taget under loppet av några dagar.
- Fila endast ner valkar eller förhårnader på dina fötter.
  - I så fall kan det orsaka skada på huden, infektion, inflammation, blödning eller andra besvär, eller förvärra sådana symptom.



#### **Använd apparaten endast för dess avsedda ändamål.**

- Annars kan det uppstå personskada.



#### **Applicera hudskyddet i 90° vinkel mot huden med varlig kraft.**

- I annat fall kan du skada din hud eller så kan ditt hår eller dina kläder trassla in sig och orsaka skada.

### **Avsedd användning**

- Använd inte thinner, bensen, alkohol osv. för att rengöra apparaten. Det kan orsaka fel, sprickor eller missfärga huvudenhet. Torka av apparaten med en trasa som doppats i vatten och vridits ur väl.
- Håll apparaten borta från handfat, badrum eller andra mycket fuktiga områden där den kan bli utsatt för vatten eller fukt efter användning.
- Håll apparaten borta från platser där den utsätts för höga temperaturer eller direkt solljus.
- Vid förvaring av epilatorn, sätt alltid på skyddslocket till epilator-/fotvårdshuvudet och bikinikammen för rakhuvudet.

### **Snabba steg för epilering**

**1**

**Laddning**

(⇒ Sidan 174)



**2**

**Välj huvud**

(⇒ Sidan 175)



**3**

**Epilering**

(⇒ Sidan 176)

## Delarnas namn

### A Skyddskåpa för ben/armar

### B Snabbkåpan

### C Mild kåpa (⇒ Sidan 174)

- ① Hudskydd
- ② Frigöringsfläns för kåpa
- ③ Ram

### D Epilatorhuvud för ben/armar

- ④ Epilatorskivor

### E Skyddskåpa för armhål/or bikinilinje

### F Epilatorhuvud för armhåla/ bikinilinje

- ⑤ Hudskydd (metaldelen på utsidan)
- ⑥ Frigöringsfläns för ramen
- ⑦ Ram
- ⑧ Epilatorskivor (insida)

### G Bikinikam (⇒ Sidan 175)

### H Rakhuvud

- ⑨ Ytterfolie
- ⑩ Trimmer
- ⑪ Knapp för utskjutbar trimmer
- ⑫ Ram
- ⑬ Innerblad
- ⑭ Frigöringsknapp för ramen

### I Skyddskåpa för fotvårdshuvud

### J Fotvårdshuvud

- ⑮ Fil
- ⑯ Frigöringsknapp för ramen
- ⑰ Ram

### K Huvudenhet

- ⑱ Frigöringsknapp för huvudet
- ⑲ LED-lampa
- ⑳ Lampa för mjukt läge
- ㉑ Strömbrytare
- ㉒ Laddningslampa
- ㉓ Uttag

### L AC-adapter (RE7-77) (Formen på AC-adaptern varierar beroende på område.)

- ㉔ Adapter
- ㉕ Strömkontakt
- ㉖ Strömsladd
- ㉗ Apparatkontakt

### Tillbehör

### M Rengöringsborste

### N Väska

Tillbehör	ES-ED90	ES-ED70	ES-ED50	ES-ED20
Skyddskåpa för ben/armar [A]	✓	✓	✓	—
Skyddskåpa för armhål/or bikinilinje [E]	✓	✓	—	—
Bikinikam [G]	✓	✓	✓	—
Skyddskåpa för fotvårdshuvud [I]	✓	—	—	—
Snabbkåpan [B]	✓	✓	✓	✓
Mild kåpa [C]	✓	✓	✓	—
Epilatorhuvud för armhåla/ bikinilinje [F]	✓	✓	—	—
Rakhuvud [H]	✓	✓	✓	—
Epilatorhuvud för ben/armar [D]	✓	✓	✓	✓
Fotvårdshuvud [J]	✓	—	—	—
Väska [N]	✓	✓	✓	—

GB

D

F

I

E

NL

P

N

S

DK

FIN

PL

CZ

SK

RO

H

TR



## Tips för optimal epilering

Hårborttagningen är inte permanent, därför rekommenderar vi att du efter 2:a användningen epilera armhålorna **en gång i veckan** och armar och ben **en gång var annan vecka**.

### <För nybörjare/de med känslig hud>

Vi rekommenderar att du använder den milda kåpan när du epilera för första gången eller om du har känslig hud. (ES-ED90/70/50)

Den milda kåpan har ett hudskydd för mildare epilering, så du kan avlägsna hår medan huden hålls ner för att minska smärtan.

• Vi rekommenderar även att du använder det mjuka lägets rotation.

➔ Sidan 175)

1. Avlägsna snabbkåpan [ⓑ].
2. Sätt på den milda kåpan [ⓒ] (ES-ED90/70/50)].

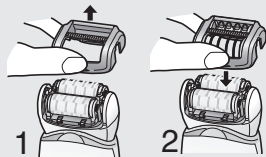

• Håll epilatorn i 90° vinkel mot huden. Se till att apparaten alltid är i kontakt med din hud och tryck den varsamt mot huden och rör den **långsamt** mot hårväxten.

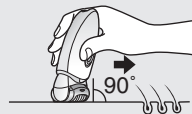

- Massage med en kroppspuff kan hjälpa till att förebygga att hår växer in.
- Rodnaden kan uppstå efter användning. En kall handduk hjälper om du känner smärta eller det uppstår hudutslag.
- Om din hud blir torr efter epilering rekommenderar vi att du använder fuktlotion i två dagar efter epilering.
- Se till att huden är ren före användning.

174

## Laddning

Ladda apparaten före användning för att erhålla bästa prestation.

Du kan inte använda apparaten medan den laddas upp.

### Laddningstid = ca. 1 timme

Epilatorn kan användas cirka 30 minuter (40 minuter om du använder den milda kåpan) efter 1 timmas laddning. (Detta kan variera beroende på temperatur.)

### Anslut AC-adaptorn till epilatorn (ⓐ) och ett eluttag (ⓑ).

- Rekommenderad omgivningstemperatur vid laddning är 15 - 35 °C. Batteriets förmåga kan minska eller inte ladda i extremt låga eller höga temperaturer.

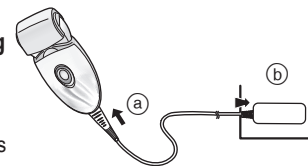

#### Under pågående laddning



Ett rött ljus lyser.

#### När laddningen är klar



Den röda lampan slocknar.

#### Felaktig laddning



Blinkar två gånger per sekund.

- Laddningstiden kan minska beroende på laddningskapacitet.
- Efter det att laddningen är klar, tänds laddningslampan och släcks sedan efter fem sekunder när strömbrytaren vrids till PÅ med epilatorn strömansluten. Detta visar att epilatorn är fulladdad.
- Upprepade laddningar försämrar inte batteriets prestanda.

- När epilatorn laddas för första gången eller om den inte använts på mer än sex månader, kan den tid det tar att ladda epilatorn öka, eller så kan det dröja några minuter innan laddningslampan börjar lysa. Om apparaten fortsätter att vara ansluten kommer lampan att börja lysa så småningom.

## Före användning

### Byte av huvudet

- 1 Ta loss huvudet medan du trycker ner knappen för att frigöra huvudet.

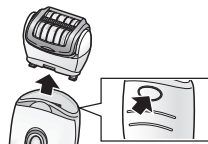

- 2 Tryck fast huvudet tills det klickar till.



### Användning av bikinikam ES-ED90/70/50

Sätt på bikinikammen på rakhuvudet och skjut upp trimmern.

- När bikinikammen har satts på ska du se till att kammen har nära kontakt med huden.

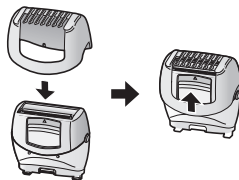

## Bästa hårlängd för epilering

Trimma hårväxten före epilering första gången eller om du inte epilert på länge. Borttagningen blir enklare och mindre smärtsamt när håret är kort.

### <LED-lampa>

LED-lampan tänds när strömmen är påslagen. Lampan förblir påslagen så länge strömmen är PÅ.



### <Välj läge>

Driften ändras i följande ordningsföljd för varje tryckning på strömbrytaren: "Normal" → "Mjuk" → "AV".

#### Normal

I normalt läge sker epileringen på kort tid med snabb skivrotationshastighet.

#### Mjuk

I det mjuka läget kontrolleras skivrotationshastigheten och minimerar hudirritationen vid epileringen.

- Den gröna lampan lyser när det mjuka läget används.

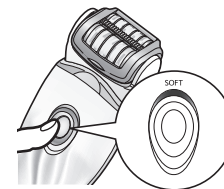

#### AV

Strömmen stängs AV.

## Epilering

### Områden som är lämpliga för epilering



Epilatorn kan användas på områden som är markerade med .

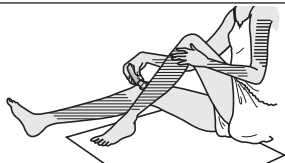



### ES-ED90/70

Epilatorn kan användas på områden som är markerade med .

Innan du epilerar bikinilinjén: Ta på bikinibyxor eller trosor e.d. och undersök vilket område du vill epilera.



- Om du använder epilatorn på andra områden än de som har markerats  , kan det vara smärtsamt eller orsaka hudproblem.

### Områden som är inte lämpliga för epilering

Epilatorn bör inte användas på insidan av överarmen eller på områden som armbågar eller knän med lite lösare hud.



## Torr epilering

Före epilering, torka bort vatten eller svett på din hud.

Välj läget genom att trycka på strömbrytaren **[K 21]**.  
(► Sidan 175)

## Våt-/skumepilering

WET-epilering (epilering efter det att huden och epilatorn har fuktats och skum har applicerats) gör din hud mjukare så att det blir mildare för huden vid epilering.

### 1 Fukta huden.

### 2 Fukta skivorna och applicera en liten mängd flytande duschgel på diskarna.

- Använd alltid duschgel vid våtepilering.
- Skölj bort eventuella duschgelrester från dina händer.



### 3 Välj läget genom att trycka på strömbrytaren **[K 21]**.

(► Sidan 175)

- Skum bildas. Skummet gör så att epilatorn lättare glider så att man kan epilera snabbare.



- Vi rekommenderar att du använder apparaten i en omgivningstemperatur på 5 - 35 °C. Om den används utanför detta kan det hända att apparaten slutar fungera.



### <Epilering av ben och armar>



Uppåt från ankeln.  
Inåt från armarnas  
utsida.



### <Epilering av armhålor eller bikinilinj> ES-ED90/70



Rör i olika riktningar,  
eftersom armhålors/  
bikinilinjehårstrån växer i  
olika riktningar.



Slåta ut huden med dina  
fingrar, och för  
apparaten långsamt  
inifrån och ut mot  
hårriktningen.

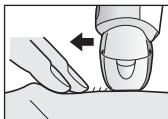

## Rakning ES-ED90/70/50

### Torrakning

Före rakning, torka bort vatten eller svett på din hud.

- 1 Sätt på rakhuvudet [H].**
  - Kontrollera att bikinikammen [G] är bortkopplad.
- 2 Kontrollera att ytterfolien inte är deformerad eller skadad.**
- 3 Välj läget genom att trycka på strömbrytaren [K 21].**  
(➡ Sidan 175)
  - Tryck varsamt så att hela bladet har kontakt med huden och bladytan inte rör sig uppåt och nedåt.

## Rakning med fukt/lödder

Rakning med tvällödder gör skinnet glatt så att man kan raka tätare på huden.

- 1 Sätt på rakhuvudet [H].**
  - Kontrollera att bikinikammen [G] är bortkopplad.
- 2 Kontrollera att ytterfolien inte är deformerad eller skadad.**
- 3 Fukta din hud och applicera duschgel.**
  - Använd inte rakkrem, hudkräm eller hudlotion då det kommer att täppa till bladen.
- 4 Välj läget genom att trycka på strömbrytaren [K 21].**  
(➡ Sidan 175)

## Fotvård ES-ED90

### Grundläggande fotvård

Använd inte produkten för att fila någonting annat än förhårdnader och hård hud på fötterna.



<Använd på>

### Förhårdnader

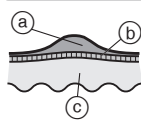

En förhårdnad är ett hårt hudlager som bildas genom upprepat tryck eller nötning.

- (a) Hårt hudlager
- (b) Överhud
- (c) Hud

<Använd inte på>

### Blåsor



En blåsa är en vätskefylld bula som orsakas av att skorna skaver mot huden eller horisontella rörelser. Orsakas av en plötslig stimulering av huden.

④ Vätska

### Liktorn



En liktorn bildas när ett hårt hudlager blir tjockare och sjunker djupt ner i huden. När tryck appliceras på en liktorn stimuleras nerverna, någonting som kan vara mycket smärtsamt.

⑤ Kärna

### Vårta



En vårta är en upphöjd hudförändring som orsakas av att ett virus tränger in i ett sår och leder till att cellerna blir flera.

Mörka knölar kan finnas och det drabbade området kan smärta något.

### Att vara försiktig med när du filar

Före användning

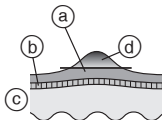

Efter användning

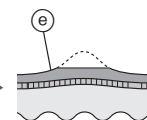

① Hårt hudlager  
② Överhud  
③ Hud  
④ Del att ta bort  
⑤ Lämna en del av det hårda hudlagret.

- Om man filar för djupt på ett område, kan det leda till smärta eller inflammation.
- Om man filar ett för stort område kan det leda till att ännu större förhårdnader bildas. Var därför noga med att lämna kvar en del av det hårda hudlagret.

178

### Använda fotvårdshuvudet

- Fotvårdshuvudet kan inte användas i badkaret eller i duschen.
- Var noga med att ladda apparaten helt och hållet före användning.
- Vi rekommenderar användning av produkten inom 30 minuter efter bad eller dusch. Fötterna ska vara rena. Torka bort allt vatten från huden. (Varje användning bör vara cirka 10 minuter (5 minuter per fot, totalt 10 minuter för båda fötterna).)

#### 1 Sätt på fotvårdshuvudet [1].

- Tryck ner hårt tills du hör ett "klick".

#### 2 Tryck en gång på strömbrytaren [2].

- Det normala läget rekommenderas för rotationshastighet. (➡ Sidan 175)



#### 3 Lägg fotvårdshuvudet mot huden och börja fila.

- Om du filar ett område för länge, kan det bli för varmt av friktionen. För att undvika detta, ändrar du filpositionen lite grann under filningen.
- Filning bör göras ungefär varannan vecka.



## Tips för förflyttning av fotvårdshuvudet

### Fotsulor



### Hälar



### Fotens sidor

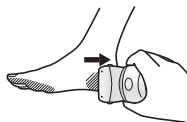

### Tår och små områden

Använd den lediga handen för att underlätta filningen.

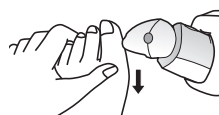

## Rengöring

- Rengör alltid ramar, snabb/mild kåpa och skivor efter användning så att de hålls i ett hygieniskt skick.
- Stäng av apparaten och koppla loss den från nätet innan den rengörs.
- Var försiktig så att du inte skadar hudskyddet, ramen, den snabba kåpan eller den milda kåpan under rengöringen.

## Torr rengöring [B C D F H]

### Epilatorhuvud/Rakhuvud

1. Lyft upp den snabba/milda kåpan och ramen samtidigt som du håller i frigöringsflänsen för kåpan [B C 2]/frigöringsflänsen för ramen [F 6] eller tar bort ramen genom att trycka på frigöringsknappen för ramen [H 14].
2. Rengör den milda kåpan [C], epilatorhuvudet [D, F] och rakhuvudet [H] med rengöringsborsten [M].

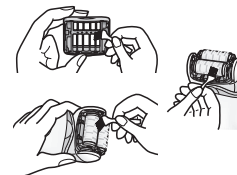
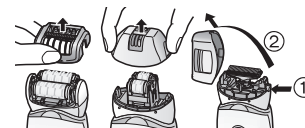

## Våt rengöring [B C D F H J]

### Epilatorhuvud/Rakhuvud

1. Fukta skivor och blad och applicera flytande handtvål på dem.
2. Slå på strömbrytaren så att skum bildas.



### 3. Tvätta huvudet med vatten för att tvätta bort hårstrån.

- Använd inte varmt vatten.
- Om tvålen inte sköljs av ordentligt kan vita tvålrester byggas upp som blockerar skivornas och bladens rörelser.
- Skölj rakhuvudet med ramen borttagen.



### 4. Stäng av strömbrytaren och torka av apparaten med en torr duk och torka den väl.

#### Fotvårdshuvud

1. Applicera flytande tvål mitt på filen.
2. Häll på lite vatten på filen och slå på den.
3. Skölj av partiklarna noga med (ljummet) vatten.
4. När du har stängt av produkten tar du bort ramen och sköljer av insidan.
5. Torka av med en torr trasa och låt torka på en plats med bra ventilation.

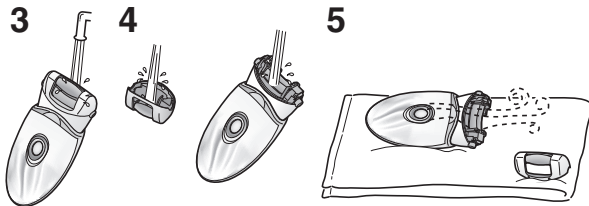

### Byte av ytterfolien

Vi rekommenderar byte av ytterfolien [H] [G] **varje år** och innerbladet **vart annat år**. Avlägsna ytterfolien för rakhuvudet [H] endast när det ska bytas.

1. Tryck försiktigt på den yttre folien och använd en fingernagel för att peta loss plastpanelen (b) på bladet från hakarna (a) på ramens insida.
2. Den nya ytterfolien måste böjas något och tryckas in till dess den hakar fast i ramen.

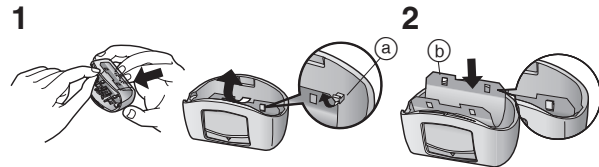

### Byta filen

Filen håller i cirka 1 år (under förutsättning att den används varannan vecka, cirka 10 minuter per användning). Vi rekommenderar att du byter den ungefär en gång per år.

1. Tryck med fingret och lossa filen.
2. Passa in delen formad [ ] med markeringen [ ] och tryck ner.

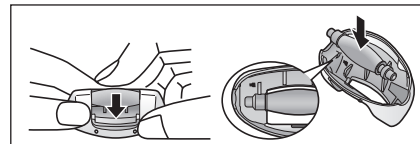

## Felsökning

Problem	Möjlig orsak	Åtgärd
Apparaten fungerar inte.	▶ Apparaten är inte laddad.	▶ Ladda apparaten full.
	▶ Strömbrytaren är PÅ med adaptorn ansluten till vägguttaget.	▶ Laddning är endast möjlig när apparaten är ansluten till vägguttaget. Apparaten ska inte vara ansluten till vägguttaget när du använder den.
	<b>Vid epilering</b> ▶ Hudskydd eller skivor är deformerade, spruckna eller trasiga.	▶ Begär reparation hos ett auktoriserat servicecenter.
	<b>Vid epilering eller rakning</b> ▶ Hårdamm har ansamlats. ▶ Duschgel har fastnat på skivor och blad.	▶ Avlägsna hårdammet. ▶ Tvätta bort det genom blötläggning i varmt vatten.
<b>Vid fotvård</b> ▶ Ramen sitter inte ordentligt fast.	▶ Sätt fast ramen ordentligt.	
Användningstiden är kort.	▶ Apparaten används inte vid rekommenderad användningstemperatur.	▶ Använd apparaten vid den rekommenderade användningstemperaturen på 5 - 35 °C.
	<b>Vid epilering</b> ▶ Apparaten trycks för hårt mot huden. ▶ Inte fulladdad	▶ Apparaten ska tryckas varligt mot huden. ▶ Ladda apparaten full.
Det går inte att ta bort hår.	▶ Apparaten används till långt hår.	▶ Använd apparaten till hårstrån som är cirka 2 - 3 mm långa.
Håret blir stubbat.	▶ Apparaten är felplacerad eller rörs inte på rätt sätt.	▶ Se sida 177.
Apparaten stoppar under användning.	<b>Vid epilering</b> ▶ Apparaten trycks för hårt mot huden. ▶ Inte fulladdad	▶ Apparaten ska tryckas varligt mot huden. ▶ Ladda apparaten full.
Apparaten tar inte bort hår lika effektivt som förut.	▶ Hårdamm har ansamlats. ▶ Hudskydd eller skivor är deformerade, spruckna eller trasiga.	▶ Avlägsna hårdammet. ▶ Begär reparation hos ett auktoriserat servicecenter.

GB

D

F

I

E

NL

P

N

S

DK

FIN

PL

CZ

SK

RO

H

TR

181

Problem		Möjlig orsak	Åtgärd
Apparaten klipper inte effektivt som förut.	Vid rakning	▶ Hårdamm har ansamlats.	▶ Avlägsna hårdammet.
		▶ Bladet är deformerat.	▶ Byt ut bladet. Riktlinjer för byte:
		▶ Bladet är utslitet.	▶ Ytterfolie: Omkring ett år Innerblad: Omkring två år
Det går inte att fila.	Vid fotvård	▶ Filen är utsliten.	▶ Byt ut filen. Riktlinjer för byte: Omkring ett år
		▶ Apparaten används i det mjuka läget.	▶ Testa att använda apparaten i det normala läget.
Lukten går inte bort.		▶ Är den fortfarande smutsig?	▶ Blötlägg filen i vatten i cirka 24 timmar och tvätta det sedan.

## Batterilivstid

Batteriets livstid är cirka 3 år om det laddas varje vecka. Batteriet i epilatorn får inte bytas av användaren. Byt ut batteriet hos en auktoriserad serviceverkstad.

## Hur man tar ut de inbyggda laddningsbara batteriet

**Avlägsna det inbyggda laddningsbara batteriet när epilatorn ska kasseras.**

Lämna in batteriet på en återvinningsstation för batterier om en sådan finns.

Denna figur får endast användas vid kassering av epilatorn, och inte för reparation. Om du själv monterar isär epilatorn kommer den inte längre att vara vattentät, vilket kan orsaka funktionsfel.

- Koppla bort strömsladden från din epilator innan du tar ut batteriet.
- Tryck på strömbrytaren för att slå på strömmen och låt sedan strömmen vara på till dess att batteriet är helt urladdat.
- Genomför steg ① - ⑤, lyft batteriet och avlägsna det.
- Var försiktig så att du inte kortsluter batteriet.

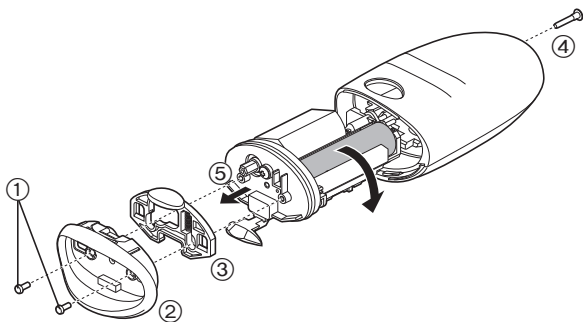

## Miljörelaterad information och återanvändning

Denna epilator innehåller ett litium-jon batteri.

Var noga med att avyttra batteriet på en för ändamålet avsedd plats, om sådan finns i landet där du bor.

## Garanti

Var god besök Panasonic hemsida <http://panasonic.net/> eller kontakta en auktoriserad serviceverkstad (du hittar kontaktinformation i den paneuropeiska garantisedeln) om du behöver information eller om epilatorn eller sladden skadas.

## Specifikationer

Strömförsörjning	Se AC-adaptorns märkplåt. (Automatisk spänningsomvandling)
Laddningstid	Cirka 1 timme
Bullernivå	Epilatorhuvud för ben/armar: 68 (dB (A) re 1 pW) Epilatorhuvud för armhåla/bikininilje: 70 (dB (A) re 1 pW) Rakhuvud: 63 (dB (A) re 1 pW) Fotvårdshuvud: 64 (dB (A) re 1 pW)

Denna produkt är endast avsedd för hushållsbruk.

GB

D

F

I

E

NL

P

N

S

DK

FIN

PL

CZ

SK

RO

H

TR

### Information för användare om hopsamling och avfallshandling av gammalt material och använda batterier



Dessa symboler på produkter, förpackningar och/eller medföljande dokument betyder att man inte ska blanda elektriska och elektroniska produkter eller batterier med vanliga hushållssopor.

För att gamla produkter och använda batterier ska hanteras och återvinnas på rätt sätt ska man ta dem till passande uppsamlingsställe i enlighet med nationella bestämmelser och direktiven 2002/96/EC och 2006/66/EC.

När du kasserar dessa produkter och batterier på rätt sätt hjälper du till att spara på värdefulla resurser och förebygga en potentiell negativ inverkan på människors hälsa och på miljön som annars skulle kunna uppstå p.g.a. otillbörlig avfallshandling.

För mer information om uppsamling och återvinning av gamla produkter och batterier, var god kontakta din kommun, din avfallshandlare eller det försäljningsställe där du köpte din artikel.

Olämplig avfallshandling kan beläggas med straff i enlighet med nationella bestämmelser.



### För affärsanvändare inom den Europeiska Unionen

Om du vill kassera elektrisk eller elektronisk utrustning, var god kontakta din återförsäljare eller leverantör för ytterligare information.

### [Information om avfallshandling i länder utanför den Europeiska unionen]

Dessa symboler är endast giltiga inom den Europeiska Unionen. Om du vill kassera dessa föremål, var god kontakta dina lokala myndigheter eller din lokala återförsäljare och fråga efter rätt metod för avfallshandling.



### Notering till batterisymbolen (nedtill, två symbolexempel):

Denna symbol kan användas i kombination med en kemisk symbol. I detta fall iaktar den de krav som ställs upp i direktivet för den aktuella kemikalien.



# Panasonic

Brugsanvisning

(Husholdnings-) Epilator

Modelnummer ES-ED90/ES-ED70/ES-ED50/ES-ED20

## Indhold

<b>Sikkerhedsforanstaltninger ...</b>	<b>188</b>	Fodpleje.....	197
Tilsigtet brug .....	192	Rengøring.....	199
Sådan kommer du hurtigt i gang med epilering .....	192	Udskiftning af det ydre folie .....	200
Identifikation af dele.....	193	Udskiftning af filen .....	200
Tips for bedste epileringsresultater .....	194	Fejlfinding .....	201
Opladning.....	194	Batteri-levetid.....	203
Inden brug.....	195	Fjernelse af det indbyggede genopladelige batteri .....	203
Epilering .....	196	Garanti .....	203
Barbering.....	197	Specifikationer.....	203

Tak fordi du valgte dette Panasonic-produkt.

Læs venligst alle instruktioner inden brug, og opbevar denne brugsanvisning på et sikkert sted.

## Advarsel

- Dette apparat kan anvendes af børn i alderen fra 8 år og opefter samt af personer med reducerede fysiske, sensoriske eller mentale evner eller manglende erfaring og viden, såfremt de har fået vejledning eller instruktioner i, hvordan de skal bruge apparatet på en sikker måde og forstår de farer, der kan opstå. Børn må ikke lege med apparatet. Rengøring og brugervedligeholdelse må ikke foretages af børn uden opsyn.
- Ledningen kan ikke udskiftes. Hvis ledningen er beskadiget, bør AC-adaptoren kasseres.

## ► Brug af epileringshovedet

- Apparatet kan anvendes til våd eller tør epilering. Det følgende er symbolet **for en våd epilator**. Det betyder, at epileringshovedet/shaverhovedet kan anvendes i karbad eller brusebad.



## ► Brug af fodplejehovedet

- Det følgende er symbolet **for et vaskbart fodplejehoved**. Symbolet betyder, at apparatlegemet kan rengøres under vand.



- Tag apparatlegemet fra AC-adaptoren, inden det rengøres i vand.

## Sikkerhedsforanstaltninger

For at reducere risikoen for personskade, tab af menneskeliv, elektrisk stød, brand, funktionsfejl og udstyrs- eller tingsskade skal følgende sikkerhedsforanstaltninger altid overholdes.

### Symbolforklaring

Følgende symboler anvendes til at klassificere og beskrive fareniveauet samt graden af person- eller tingsskade, der kan forekomme, hvis betegnelsen tilsidesættes, og der forekommer forkert anvendelse.



## FARE

Angiver en potentiel fare, der vil resultere i alvorlig tilskadekomst eller dødsfald.



## ADVARSEL

Angiver en potentiel fare, der kan resultere i alvorlig tilskadekomst eller dødsfald.



## FORSIGTIG

Angiver en fare, der kan resultere i mindre tilskadekomst.

Følgende symboler anvendes til at klassificere og beskrive typen af anvisninger, der skal overholdes.



Dette symbol bruges til at advare brugere om en bestemt anvendelsesmetode, der ikke må udføres.



Dette symbol bruges til at advare brugere om en bestemt fremgangsmåde, der skal overholdes for at bruge apparatet på sikker vis.



## FARE

**Dette produkt har et indbygget, genopladeligt batteri. Må ikke udsættes for ild eller høj varme. Må ikke oplades, anvendes eller opbevares ved høj temperatur.**



- Dette kan det resultere i overophedning, antændelse eller eksplosion.



## ADVARSEL

**Må ikke opbevares inden for rækkevidde af børn eller babyer. Lad ikke børn bruge produktet.**



- Dette kan resultere i uheld eller tilskadekomst som følge af utilsigtet indtagelse af det indre blad, børsten, osv.



**Produktet må aldrig skilles ad, på nær ved bortskaffelse.**  
- Dette kan resultere i brand, elektrisk stød eller personskade.



**Produktet må ikke ændres eller repareres.**  
- Dette kan resultere i brand, elektrisk stød eller personskade. Kontakt et autoriseret servicecenter for at få foretaget reparationer (udskiftning af batteri, m.m.).



**Produktet må ikke anvendes på nogen måde der overstiger den angivne kapacitet for stikkontakten eller ledningsnettet.**  
- Hvis den angivne kapacitet overskrides ved at der tilsluttes for mange stik til én kontakt, kan det forårsage brand som følge af overophedning.



**Ledningen må ikke beskadiges eller ændres, ej heller bøjes, trækkes eller snoes med kraft. Ydermere må ledningen ikke klemmes eller ligge under noget tungt.**

- Dette kan resultere i elektrisk stød eller brand som følge af kortslutning.



**Benyt aldrig apparatet, hvis AC-adaptoren er beskadiget, eller hvis stikket sidder løst i stikkontakten.**

- Dette kan resultere i elektrisk stød eller brand som følge af kortslutning.



**Adaptoren må aldrig sættes i stikkontakten eller tages ud med våde hænder.**

- Dette kan resultere i elektrisk stød eller personskaade.



**AC-adaptoren må ikke nedsænkes i vand eller vaskes med vand.**

- Dette kan resultere i elektrisk stød eller brand som følge af kortslutning.



**Benyt aldrig AC-adaptoren i et badeværelse.**

- Dette kan resultere i elektrisk stød eller brand som følge af kortslutning.



**Brug ikke noget andet end den medfølgende AC-adaptor. Desuden må den medfølgende AC-adaptor ikke anvendes til opladning af andre produkter.**

- Dette kan resultere i forbrænding eller brand som følge af kortslutning.



**Afbryd omgående enhver anvendelse og tag adaptoren fra, hvis der forekommer en uregelmæssighed eller fejl. Anvendelse under sådanne forhold kan forårsage brand, elektrisk stød eller personskaade.**

**<Tilfælde af uregelmæssighed eller fejl>**

• Hovedkomponenten, adaptoren eller ledningen er deform eller unormalt varm.

• Hovedkomponenten, adaptoren eller ledningen lugter brændt.

• Der forekommer en unormal lyd ved anvendelse eller opladning af hovedkomponenten, adaptoren eller ledningen.

- Anmod omgående om eftersyn eller reparation hos et autoriseret servicecenter.



**Sæt adaptoren eller stikket til apparatet helt i.**

- Undladelse heraf kan resultere i brand, elektrisk stød eller forbrænding.



**Sørg for at anvende AC 100 - 240 V.**

- Undladelse heraf kan resultere i brand, elektrisk stød eller forbrænding.



**Tag altid adaptoren ud af stikkontakten ved rengøring.**

- Undladelse heraf kan resultere i elektrisk stød eller personskaade.



**Rengør strømstikket og stikket til apparatet regelmæssigt for at forhindre støvansamling.**

- Undladelse heraf kan resultere i brand som følge af isoleringsfejl forårsaget af fugt.

Afbryd adaptoren, og tør den af med en tør klud.

GB
D
F
I
E
NL
P
N
S
DK
FIN
PL
CZ
SK
RO
H
TR



## **FORSIGTIG**

-  **Ledningen må ikke vikles stramt rundt om adaptoren ved opbevaring.**  
- Dette kan forårsage, at ledningstråden afbryder ved belastning, og kan resultere i brand som følge af kortslutning.

-  **Må ikke tabes eller udsættes for stød.**  
- Gøres dette, kan det resultere i personskade.

-  **Lad ikke nåle eller affald sidde på strømstikket eller stikket til apparatet.**  
- Dette kan resultere i elektrisk stød eller brand som følge af kortslutning.

-  **Undgå at trykke for hårdt på bladet ved anvendelse af shaverhovedet.**  
- Dette kan forårsage beskadigelse, som resulterer i hudskader.

-  **Rør ikke ved bladdelen (metaldelen) af det indre blad.**  
- Dette kan forårsage håndskader.

-  **Undlad at lyse direkte ind i øjnene i længere tid.**  
- Dette kan medføre svimmelhed.

-  **TÆND ikke for kontakten, hvis hovedet ikke er sat på.**  
- Dette kan forårsage fingerskader eller resultere i indvikling af hår eller tøj samt beskadigelse.

-  **Må ikke anvendes, hvis rammen er afmonteret.**  
- Dette kan forårsage hudskader eller resultere i indvikling af hår eller tøj samt beskadigelse.

-  **Undlad at trykke apparatet hårdt mod huden, bevæge det gentagne gange over det samme sted, holde det på ét sted eller foretage stødende bevægelser.**  
- Dette kan resultere i personskade eller hudirritation eller forøget smerte.

-  **Benyt ikke epileringshovedet til ben/arme til at epilere dine armhuler og bikinilinje.**  
- Dette kan resultere i personskade eller hudirritation.

### **Må ikke anvendes i følgende tilfælde:**

- Under eller umiddelbart før menstruation, under graviditet og ca. en måned efter fødslen
  - På solbrændt hud
  - Hvis du føler dig dårligt tilpas, eller hvis du føler en uregelmæssighed i huden eller kroppen
- Anvendelse i disse tilfælde kan forårsage hudfølsomhed eller resultere i inflammation, blødning eller forhøjet smerte.

### **Må ikke anvendes på følgende dele af kroppen:**

- Områder med skadet hud, udslæt, blå mærker, vorter, bumser, m.m.
  - Ansigt, kønsdele og området omkring kønsdelene samt på lårene
  - Indersiden af overarmene og andre områder såsom albuer og knæ, som er tilbøjelige til at være mere løse
- Dette kan resultere i personskade, hudirritation eller blødning.



### Følgende personer bør ikke anvende dette apparat:

- Personer, der lider af atopisk dermatitis eller udsæt og andre hudsygdomme
  - Personer med allergisk diatese eller personer, der er følsomme over for kosmetik, tøj, metaller, osv.
  - Personer, der let udvikler betændelse
  - Personer, der lider af åreknuder, diabetes, hæmofili, osv.
  - Personer, der har svært ved at holde op med at bløde
  - Personer, der har lidt af hudproblemer (materiedannelse, betændelse, osv.) forårsaget af epilering (plukning, depilation, voksning, osv.)
- Anvendelse i disse tilfælde kan forårsage hudfølsomhed eller resultere i inflammation, blødning eller forhøjet smerte.



### Må ikke anvendes på følgende måder:

- Anvendelse lige inden svømning eller havbadning (anvendelse bør finde sted mindst to dage før sådanne aktiviteter)
  - Anvendelse lige inden badning
  - Deling med andre personer
  - Deltagelse i ekstremsport eller motion lige efter epilering
- Dette kan resultere i infektion eller betændelse forårsaget af bakterier, der trænger ind i kroppen fra porerne.



### Undgå at file på følgende måder:

- At file for dybt
  - At lade filen komme i kontakt med blød hud
  - At file hård hud, hvis du har en sygdom i området omkring tåneglene
  - At bruge fodplejehovedet i badet
  - Deling med andre personer
- Dette kan forårsage skader på huden, infektion, betændelse, blødning eller andre problemer eller forværring af sådanne symptomer.



### Tag adaptoren ud af stikkontakten, når den ikke oplader.

- Undladelse heraf kan forårsage elektrisk stød eller brand på grund af overgang som følge af isoleringsforringelse.



### Tag adaptoren eller stikket til apparatet fra ved at holde i dem frem for i ledningen.

- Hvis disse afbrydes ved at holde i ledningen, kan det forårsage elektrisk stød eller personskade.



### Se efter, at hudbeskytteren, skiven, bladet og rammen er fri for deformiteter, revner og skader før brug.

- Undladelse heraf kan resultere i skader på huden.



### Hudbeskytteren bliver let deform. Derfor bør den opbevares med beskyttelseshætten påsat.

- Undladelse heraf kan resultere i deformation eller beskadigelse af hudbeskytteren, hvilket kan forårsage skader på huden.



### Hvis hudproblemer vedbliver i to dage eller længere efter behandling, skal du afbryde brugen af enheden og søge råd hos en dermatolog.

- Undladelse heraf kan medføre, at symptomerne forværres.



### Når apparatet anvendes til at file, skal du være opmærksom på, i hvilken retning apparatlegemet bevæger sig.

- Filens rotation kan forårsage, at apparatlegemet bevæger sig i en uventet retning og forårsager skade på huden.

GB
D
F
I
E
NL
P
N
S
DK
FIN
PL
CZ
SK
RO
H
TR



- Personer som lider af diabetes, dårlig blodcirkulation i fødderne, hævede fødder, kløe, smerte eller meget varme fødder bør konsultere deres læge inden de bruger fodplejehovedet.
- Hvis huden ser unormal ud efter filning, skal du stoppe med at anvende fodplejehovedet og konsultere en dermatolog.
- Den hårde hud bør files lidt efter lidt over nogle dage.
- Fil kun den hårde hud på fødderne.
  - Dette kan forårsage skader på huden, infektion, betændelse, blødning eller andre problemer eller forværring af sådanne symptomer.



#### **Brug kun apparatet til dets tilsigtede formål.**

- Undladelse heraf kan resultere i tilskadekomst.



#### **Tryk forsigtigt hudbeskytteren mod huden i en 90 graders vinkel.**

- Undladelse heraf kan forårsage hudskader eller resultere i indvikling af hår eller tøj samt beskadigelse.

### **Tilsigtet brug**

- Brug ikke terpentin, benzol, sprit, m.v. til rengøring af apparatet. Dette kan forårsage fejl, revner eller misfarvning på apparatlegemet. Tør apparatet af med en klud, der er grundigt vrede i sæbevand.
- Placer apparatet væk fra vaske, badeværelser eller andre steder med høj luftfugtighed, hvor det kan udsættes for vand og fugt efter brug.
- Placer ikke apparatet på steder, hvor det udsættes for høje temperaturer eller direkte sollys.
- Når epilatoren ikke bruges, skal du altid huske at montere beskyttelsesdækslet til epilering-/fodplejehovedet og bikinikammen til shaverhovedet.

192

### **Sådan kommer du hurtigt i gang med epilering**

**1 Opladning**

(⇒ Side 194)

**2 Valg af hoved**

(⇒ Side 195)

**3 Epilering**

(⇒ Side 196)



## Identifikation af dele

- A Beskyttelseshætte til ben/arme**
- B Hurtig-hætte**
- C Skånsom-hætte** (⇒ Side 194)
  - ① Hudbeskytter
  - ② Hættefrigørelsesindhak
  - ③ Ramme
- D Epileringshoved til ben/arme**
  - ④ Epileringsskiver
- E Beskyttelseshætte til armhule/bikininlinje**
- F Epileringshoved til armhule/bikininlinje**
  - ⑤ Hudbeskytter (metaldel på ydersiden)
  - ⑥ Rammefrigørelsesindhak
  - ⑦ Ramme
  - ⑧ Epileringsskiver (indvendigt)
- G Bikinikam** (⇒ Side 195)
- H Shaverhoved**
  - ⑨ Ydre folie
  - ⑩ Trimmer
  - ⑪ Pop-up-trimmerkontakt
  - ⑫ Ramme
  - ⑬ Indre blad
  - ⑭ Rammefrigørelsesknap

- I Beskyttelseshætte til fodplejehoved**
- J Fodplejehoved**
  - ⑮ Fil
  - ⑯ Rammefrigørelsesknap
  - ⑰ Ramme
- K Apparatlegeme**
  - ⑱ Hovedfrigørelsesknap
  - ⑲ LED-lampe
  - ⑳ Lys til 'Blød' indstilling
  - ㉑ Afbryderknap
  - ㉒ Opladningslys
  - ㉓ Indgangsstik
- L AC-adaptor (RE7-77) (AC-adaptorens udformning er forskellig afhængigt af området.)**
  - ㉔ Adaptor
  - ㉕ Strømkontakt
  - ㉖ Ledning
  - ㉗ Stik til apparatet
- Tilbehør
- M Rengøringsbørste**
- N Pose**

Tilbehør	ES-ED90	ES-ED70	ES-ED50	ES-ED20
Beskyttelseshætte til ben/arme <b>[A]</b>	✓	✓	✓	—
Beskyttelseshætte til armhule/bikininlinje <b>[E]</b>	✓	✓	—	—
Bikinikam <b>[G]</b>	✓	✓	✓	—
Beskyttelseshætte til fodplejehoved <b>[I]</b>	✓	—	—	—
Hurtig-hætte <b>[B]</b>	✓	✓	✓	✓
Skånsom-hætte <b>[C]</b>	✓	✓	✓	—
Epileringshoved til armhule/bikininlinje <b>[F]</b>	✓	✓	—	—
Shaverhoved <b>[H]</b>	✓	✓	✓	—
Epileringshoved til ben/arme <b>[D]</b>	✓	✓	✓	✓
Fodplejehoved <b>[J]</b>	✓	—	—	—
Pose <b>[N]</b>	✓	✓	✓	—



## Tips for bedste epileringseresultater

Hårfjernelsen er ikke permanent, så efter brug 2. gang anbefaler vi, at du epilering armhulerne cirka **en gang om ugen** og armene og benene cirka **hver anden uge**.

### <For begyndere/personer med følsom hud>

Når du foretager epilering første gang eller anvender apparatet til følsom hud, anbefaler vi, at du bruger skånsom-hætten.

(ES-ED90/70/50)

Skånsom-hætten er udstyret med en hudbeskytter for mere skånsom epilering. Den kan fjerne hår, mens huden holdes nede for at reducere smerter.

- Vi anbefaler også at bruge rotation på 'Blød' indstilling. (➡ Side 195)

### 1. Aftag hurtig-hætten [ⓐ].

### 2. Montér skånsom-hætten [ⓑ]. (ES-ED90/70/50)].

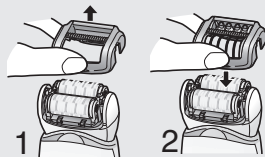

- Placer epilatoren mod huden i en 90° vinkel. Sørg for, at apparatet konstant er i kontakt med din hud og tryk blidt ned, mens du **langsomt** bevæger den mod hårenes retning.

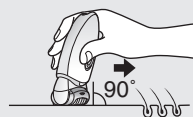

- Massage med en svamp kan muligvis forhindre indgroede hår.
- Der kan eventuelt opstå rødhed efter brug. Et koldt håndklæde kan hjælpe, hvis du føler smerte, eller hvis der forekommer udslet.
- Hvis din hud bliver tør efter epilering, anbefaler vi, at du anvender fugtigheds lotion i to dage efter epileringen.
- Sørg for, at huden er ren før og efter brug.

## Opladning

Lad apparatet helt op inden brug for at opnå den bedste ydelse. Du kan ikke benytte apparatet mens det oplades.

### Opladningstid = Cirka 1 time

Epilatoren kan anvendes i cirka 30 minutter (40 minutter ved brug af skånsom-hætten) efter 1 times opladning. (Dette afhænger af temperaturen.)

### Tilslut AC-adaptoren til epilatoren (ⓐ) og en stikkontakt (ⓑ).

- Den anbefalede omgivelsestemperatur til opladning er 15 - 35 °C. Batteriet oplades muligvis ikke under ekstremt lave eller høje temperaturer.

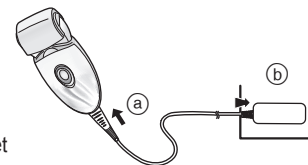

#### Under opladning



Der vises rødt lys.

#### Efter gennemført opladning



Rødt lys slukker.

#### Unormal opladning



Blinker to gange i sekundet.

- Opladningstiden kan aftage afhængigt af opladningskapaciteten.
- Efter opladningen er fuldført, vil indstilling af afbryderknappen på ON (tændt) med epilatoren sat i stikkontakten få opladningslyset til at tænde og derefter slukke igen efter 5 sekunder. Dette viser, at epilatoren er fuldt opladet.
- Det vil ikke påvirke batteriets ydeevne at blive ved med at oplade det.

- Når epilatoren oplades første gang, eller når den ikke har været brugt i over 6 måneder, kan det tage længere tid at oplade epilatoren, eller opladningslyset vil muligvis ikke lyse før efter nogle få minutter. Med tiden vil det lyse, hvis opladningen fortsætter.

## Inden brug

### Udskiftning af hovedet

- 1** Fjern hovedet, mens du trykker på hovedfrigørelsesknappen.

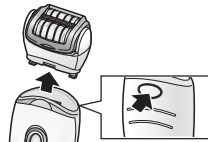

- 2** Skub på hovedet indtil det klikker.



### Brug af bikinikammen ES-ED90/70/50

#### Placer bikinikammen på shaverhovedet, og skub trimmeren op.

- Når bikinikammen er på plads, skal du sørge for, at kammen er i tæt kontakt med huden.

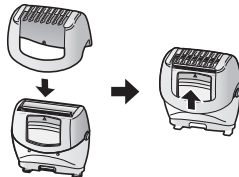

### Bedste hårlængde for epilering

Trim dine hår inden du foretager epilering første gang, eller hvis du ikke har epilert i en længere periode. Det er nemmere at fjerne hårene og mindre smertefuld, når hårene er korte.

#### <LED-lampe>

LED-lampen lyser, når der tændes for strømmen. Lampen vil forblive tændt, mens der er tændt for strømmen (ON).



#### <Vælg indstilling>

Funktionen vil skifte i rækkefølge fra "Normal" → "Blød" → "OFF" (slukket), hver gang der trykkes på afbryderknappen.

##### Normal

Ved Normal indstilling udføres epileringen på kort tid med hurtig skiverotationshastighed.

##### Blød

Blød indstilling vil regulere skivernes rotationshastighed og minimere irritation under epileringen.

- Det grønne lys vil tænde, når der anvendes Blød indstilling.

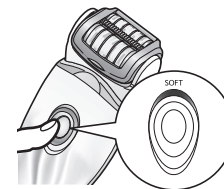

##### OFF (sluk)

Strømmen vil blive SLUKKET.

## Epilering

### Områder som er velegnede til epilering



Epilatoren kan bruges på de med  markerede områder.

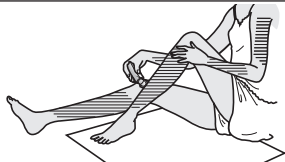



### ES-ED90/70

Epilatoren kan bruges på de med  markerede områder.

Inden epilering af bikinilinen, sørg for at tage din badedragt eller trusser etc. på og find ud af, hvilke områder du ønsker at epilere.



- Brug af epilatoren på andre områder end de markerede   kan forårsage smerter eller hudproblemer.

### Områder som er ikke er velegnede til epilering

Epilatoren bør ikke bruges på indersiden af overarmene og andre områder såsom albuer og knæ, som er tilbøjelige til at være mere løse.



## Tør epilering

Tør huden af for vand eller sved inden epilering.

Vælg denne indstilling ved at trykke på afbryderknappen **[K 21]**. (➔ Side 195)

## Våd/skumepilering

VÅD-epilering (epilering efter at huden og epilatoren er gjort våde og derefter anvendelse af skum) gør huden blødere, sådan at epileringen er mere skånsom mod huden.

**1** Gør huden våd.

**2** Gør skiverne våde og put en lille smule flydende showergel på skiverne.

- Brug altid showergel under våd epilering.
- Skyl showergelen af dine hænder.



**3** Vælg denne indstilling ved at trykke på afbryderknappen **[K 21]**. (➔ Side 195)

- Der laves skum. Skum får epilatoren til at glide bedre, så du kan bevæge den hurtigt.



- Vi anbefaler, at du bruger apparatet ved omgivelsestemperaturer mellem 5 - 35 °C. Bruges apparatet uden for dette interval, kunne det holde op med at virke.

### <Eplering af ben eller arme>



Opad fra anklen.  
Indad fra armens  
yderside.



### <Eplering af armhuler eller bikinilinje> ES-ED90/70



Bevæg i flere forskellige  
retninger, da hårene i  
armhulerne/omkring  
bikinilinjen vokser i  
forskellige retninger.

Stræk huden med  
fingerne og bevæg  
langsomt apparatet  
indefra og udefter imod  
hårets vokseretning.

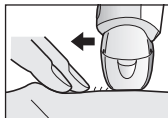

## Barbering ES-ED90/70/50

### Tør barbering

Tør huden af for vand eller sved inden barbering.

- 1 Påsæt shaverhovedet [H].**
  - Bekræft, at bikinikammen [G] er taget af.
- 2 Kontroller, at den ydre folie ikke er deformeret eller beskadiget.**
- 3 Vælg denne indstilling ved at trykke på afbryderknappen [K 2].** (→ Side 195)
  - Pres blidt, så hele bladet er i tæt kontakt med huden, og bladets overflade ikke bevæger sig op og ned.

### Våd/skumbarbering

Barbering med sæbeskum gør huden glattere, så du får en tættere barbering.

- 1 Påsæt shaverhovedet [H].**
  - Bekræft, at bikinikammen [G] er taget af.
- 2 Kontroller, at den ydre folie ikke er deformeret eller beskadiget.**
- 3 Gør huden våd og put showergel på huden.**
  - Benyt ikke barbercreme, hudcreme eller hudlotion eftersom det sætter sig på skiverne.
- 4 Vælg denne indstilling ved at trykke på afbryderknappen [K 2].** (→ Side 195)

## Fodpleje ES-ED90

### Det grundlæggende omkring fodpleje

Brug ikke produktet til at file noget andet end callus eller hård hud på fødderne.



<Brug på>

### Callus

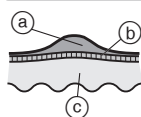

Callus er et hård hud som er dannet på grund af gentagne tryk eller slid.

- (a) Hård hud
- (b) Overhud
- (c) Hud

<Undgå at bruge på>

### Vabler

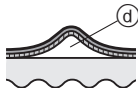

En vabel er en væskefyldt bule på størrelse med en bønne som opstår, når skoene gnider mod huden eller ved øvelser på lodret barre etc. En vabel forårsages af sådanne stimulus på huden.

Ⓐ Væske

### Ligtorne

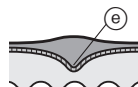

En ligtorn dannes når et hård hud fortykkes og strækker sig dybt ind i huden. Hvis en ligtorn trykkes stimuleres nerverne, og det kan være meget smerte fuldt.

Ⓔ Kerne

### Vorte



En vorte er et forhøjet område forårsaget af en virus som er trængt ind i et sår og fået cellerne til at formere sig.

Mørke buler kan muligvis ses og det angrebne område kan være ømt.

### Forsigtighed ved filning

Inden brug

Efter brug

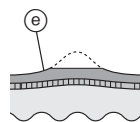
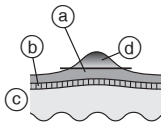

- Ⓐ Hård hud
- Ⓑ Overhud
- Ⓒ Hud
- Ⓓ Del som skal fjernes
- Ⓔ Lad noget af de hårde lag blive tilbage.

- Hvis et område files for dybt kan det blive ømt eller betændt.
- Hvis man filer et for stort område kan det resultere i, at der dannes en endnu større callus. Derfor skal du sørge for at lade noget af de hårde lag blive tilbage.

198

### Brug af fodplejehovedet

- Fodplejehovedet kan ikke anvendes i karbad eller brusebad.
- Sørg for at lade apparatet helt op inden brug.
- Vi anbefaler at produktet bruges indenfor 30 minutter efter bad eller brusebad. De rene fødder tørres af for vand på huden. (Hver behandling bør vare omkring 10 minutter (5 minutter på hver fod, 10 minutter i alt for begge fødder))

#### 1 Montér fodplejehovedet [J].

- Tryk fast ned indtil du hører et "klik".

#### 2 Tryk på afbryderknappen [K 2] én gang.

- Normal indstilling anbefales til rotationshastighed. (➡ Side 195)

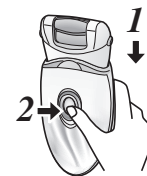

#### 3 Sæt fodplejehovedet mod huden, og begynd at file.

- Når et enkelt sted files i lang tid kan det blive varmt på grund af gnidningen. For at undgå dette skal du sørge for at lave små ændringer i filestillingen mens du filer.
- Filning bør foretages cirka en gang hver anden uge.



## Råd om bevægelse af fodplejehovedet

### Fodsåler

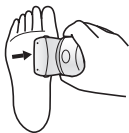

### Hæle

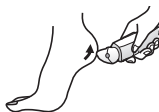

### Siderne af foden

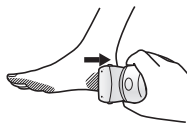

### Tæer og små områder

Brug din frie hånd til at støtte med under filning.

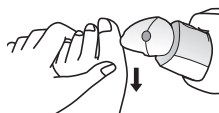

## Rengøring

- Rengør altid rammerne, hurtig-/skånsom-hætterne og skiverne efter brug for at bevare dem i en hygiejnisk tilstand.
- Sluk for apparatet, og tag stikket ud inden rengøring.
- Pas på ikke at beskadige hudbeskytteren, rammen, hurtig-hætten og skånsom-hætten under rengøring.

## Tør rengøring [B C D F H]

### Epileringshoved/Shaverhoved

1. Løft hurtig-/skånsom-hætterne, rammen opad, mens du holder på hættefrigørelsesindhakket [B C 2]/ rammefrigørelsesindhakket [F 6], eller fjern rammen ved at trykke på rammefrigørelsesknappen [H 14].
2. Rengør skånsom-hætten [C], epileringshovedet [D, F] og shaverhovedet [H] med rengøringsbørsten [M].

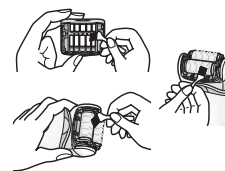
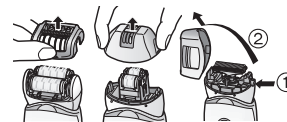

## Våd rengøring [B C D F H J]

### Epileringshoved/Shaverhoved

1. Gør skiverne og bladene våde, og put en lille smule flydende håndsæbe på dem.
2. Tænd for kontakten for at lave skum.



### 3. Vask hovedet med vand for at fjerne hår.

- Undlad at bruge varmt vand.
- Hvis sæbe ikke vaskes helt af, kan der samle sig en hvid aflejring, som forhindrer skiverne i at bevæge sig ordentligt.
- Skyl shaverhovedet, mens rammen er afmonteret.



### 4. Sluk for kontakten, og tør apparatet grundigt af med en tør klud.

#### Fodplejehoved

1. Kom flydende håndsæbe på filens midterste del.
2. Hæld en lille smule vand på filen og tænd for kontakten.
3. Skyl alle urenheder grundigt af med vand eller lunken vand.
4. Når du har slukket for kontakten, kan du fjerne rammen og rense indvendigt.
5. Tør af med en tør klud og læg til tørre på et sted med god ventilation.

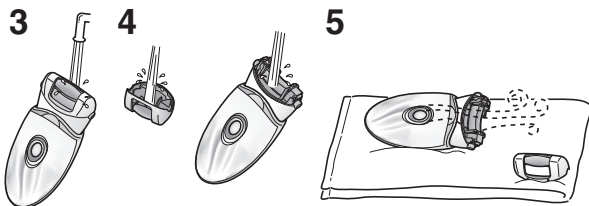

200

### Udskiftning af det ydre folie

Vi anbefaler, at den ydre folie [H] [G] udskiftes **hvert år**, og det indre blad **hvert andet år**. Fjern kun shaverhovedets ydre folie [H], når det udskiftes.

1. Skub blidt til den ydre folie med fingrene, og brug samtidig en fingernegl til at løsne plastikpanelet (b) på bladet fra tapperne (a) på indersiden af rammen.
2. Den nye ydre folie skal bøjes en smule og trykkes ind, indtil den klemmes fast i rammen.

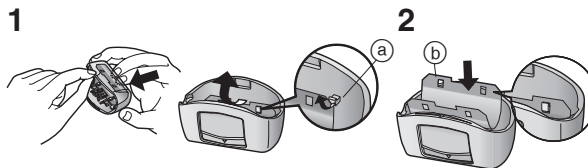

### Udskiftning af filen

Filens levetid er cirka 1 år (baseret på enkel brug hver 2. uge med cirka 10 minutter pr. behandling). Vi anbefaler at filen udskiftes cirka en gang om året.

1. Tryk ned med din finger og frigør filen.
2. Få den [ ] formede del til at flugte med den [ ] markerede side og tryk ned.

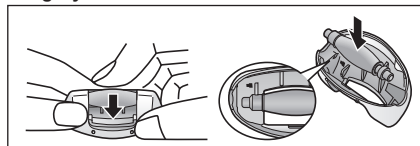



## Fejlfinding

Problem	Mulig årsag	Handling
Apparatet kører ikke.	▶ Det er ikke opladet.	▶ Oplad apparatet helt.
	▶ Kontakten står på ON (tændt) med adaptoren forbundet til stikkontakten.	▶ Det er kun muligt at oplade, når adaptoren er forbundet til stikkontakten. ▶ Tag stikket ud af stikkontakten under anvendelse.
	<b>Ved epilering</b> ▶ Hudbeskytteren eller skiverne er deforme, revnede eller beskadiget.	▶ Anmod om reparation hos et autoriseret servicecenter.
	<b>Ved epilering eller barbering</b> ▶ Hårstøv har samlet sig sammen. ▶ Showergel har sat sig fast på skiverne og bladet.	▶ Fjern hårstøvet. ▶ Vask det af ved iblødlægning i varmt vand.
Brugstiden bliver kortere.	<b>Ved fodpleje</b> ▶ Rammen er ikke sat rigtig på.	▶ Sæt den på igen.
	<b>Ved epilering</b> ▶ Apparatet bliver ikke anvendt ved den anbefalede brugstemperatur. ▶ Apparatet trykkes for hårdt mod huden. ▶ Ikke fuldt opladet	▶ Anvend apparatet ved den anbefalede brugstemperatur på 5 - 35 °C. ▶ Hold et nænsomt tryk mod huden. ▶ Oplad apparatet helt.
Kan ikke fjerne hår.	▶ Apparatet anvendes på langt hår.	▶ Anvend apparatet til hår, der er ca. 2 - 3 mm langt.
Håret bliver til stubbe.	▶ Enheden bliver ikke holdt eller bevæget korrekt.	▶ Se side 197.
Apparatet stopper under brug.	<b>Ved epilering</b> ▶ Apparatet trykkes for hårdt mod huden. ▶ Ikke fuldt opladet	▶ Hold et nænsomt tryk mod huden. ▶ Oplad apparatet helt.
Apparatet fjerner ikke hårene så godt som tidligere.	▶ Hårstøv har samlet sig sammen. ▶ Hudbeskytteren eller skiverne er deforme, revnede eller beskadiget.	▶ Fjern hårstøvet. ▶ Anmod om reparation hos et autoriseret servicecenter.

GB

D

F

I

E

NL

P

N

S

DK

FIN

PL

CZ

SK

RO

H

TR

Problem		Mulig årsag	Handling
Apparatet klipper ikke så godt som tidligere.	Ved barbering	▶ Hårstøv har samlet sig sammen.	▶ Fjern hårstøvet.
		▶ Bladet er deformt.	▶ Skift bladet ud.
		▶ Bladet er slidt.	▶ Retningslinjer for udskiftning: ▶ Ydre folie: Ca. 1 år ▶ Indre blad: Ca. 2 år
Kan ikke file.	Ved fodpleje	▶ Filen er slidt.	▶ Skift filen ud.
		▶ Apparatet anvendes på Blød indstilling.	▶ Retningslinjer for udskiftning: Ca. 1 år ▶ Prøv at bruge det på Normal indstilling.
Kan du ikke komme af med lugt.		▶ Er den stadig snavset?	▶ Læg filen i blød i vand i ca. 24 timer, inden den vaskes.

## Batteri-levetid

Levetiden for batteriet er 3 år, hvis det oplades cirka en gang om ugen. Batteriet i denne epilator er ikke beregnet til at blive udskiftet af forbrugeren. Få batteriet udskiftet hos et autoriseret servicecenter.

## Fjernelse af det indbyggede genopladelige batteri

Fjern det indbyggede, genopladelige batteri før bortskaffelse af epilatoren.

Sørg venligst for, at batteriet indleveres på et sted, der er officielt beregnet til dette formål, hvis der findes et sådant.

Den figur må kun anvendes ved bortskaffelse af epilatoren og må ikke anvendes til at reparere den. Hvis du selv skiller epilatoren ad, vil den ikke længere være vandtæt, hvorved der kan opstå funktionsfejl på den.

- Tag ledningen fra epilatoren, når batteriet fjernes.
- Tænd for apparatet ved at trykke på afbryderknappen, og lad det være tændt, indtil batteriet er helt afladet.
- Udfør trin ① til ⑤, løft batteriet og fjern det derefter.
- Pas på du ikke kortslutter batteriet.

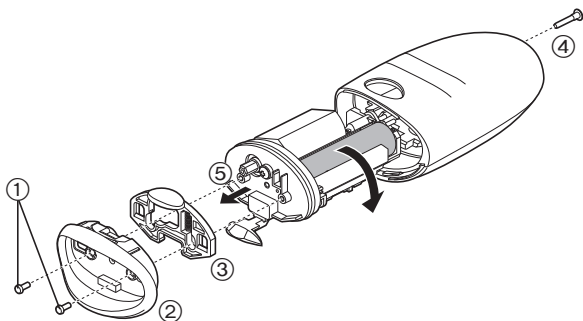

## For miljøbeskyttelse og genbrug af materialer

Denne epilator indeholder et Li-ion-batteri. Sørg for, at batteriet bortskaffes på en officiel genbrugsstation, hvis findes en sådan i dit.

## Garanti

Besøg venligst <http://panasonic.net/> eller kontakt et autoriseret servicecenter (du kan finde kontaktadresserne i det fælleseuropæiske garantihæfte.), hvis du behøver oplysninger, eller hvis epilatoren eller ledningen bliver beskadiget.

## Specifikationer

Strømforsyning	Se navnepladen på AC-adaptoren. (automatisk spændingskonvertering)
Opladningstid	Ca. 1 time
Luftbåren akustisk støj	Epileringshoved til ben/arme: 68 (dB (A) re 1 pW) Epileringshoved til armhule/bikiniinj: 70 (dB (A) re 1 pW) Shaverhoved: 63 (dB (A) re 1 pW) Fodplejehoved: 64 (dB (A) re 1 pW)

Dette produkt er kun beregnet til husholdningsbrug.

GB

D

F

I

E

NL

P

N

S

DK

FIN

PL

CZ

SK

RO

H

TR

## Brugerinformation om indsamling og bortskaffelse af elektronikskrot og brugte batterier



Disse symboler på produkter, emballage og/eller ledsagedokumenter betyder, at brugte elektriske og elektroniske produkter og batterier ikke må smides ud som almindeligt husholdningsaffald.

Sådanne gamle produkter og batterier skal indleveres til behandling, genvinding resp. recycling i henhold til gældende nationale bestemmelser samt direktiverne 2002/96/EF og 2006/66/EF.

Ved at bortskaffe sådanne produkter og batterier på korrekt vis hjælper du med til at beskytte værdifulde ressourcer og imødegå de negative påvirkninger af det menneskelige helbred og miljøet, som vil kunne være følgen af usagkyndig affaldsbehandling.

Ønsker du mere udførlig information om indsamling og recycling af gamle produkter og batterier, kan du henvende dig til din kommune, deponeringsselskabet eller stedet, hvor du har købt produkterne.

Usagkyndig bortskaffelse af elektronikskrot og batterier kan eventuelt udløse bødeforlæg.



### For kommercielle brugere i Den Europæiske Union

Når du ønsker at kassere elektriske eller elektroniske apparater, bedes du henvende dig til din forhandler eller leverandør for nærmere information.

### [Information om bortskaffelse i lande uden for Den Europæiske Union]

Disse symboler gælder kun inden for Den Europæiske Union. Ønsker du at kassere sådanne produkter, bedes du forhøre dig hos din forhandler eller kommune med henblik på en hensigtsmæssig bortskaffelse.



### Information om batterisymbol (to eksempler nedenfor):

Dette symbol kan optræde sammen med et kemisk symbol. I så fald opfylder det kravene for det direktiv, som er blevet fastlagt for det pågældende kemikalie.

# Panasonic

## Käyttöohjeet

(Kotitalous) Epilaattori

Mallinro ES-ED90/ES-ED70/ES-ED50/ES-ED20

### Sisältö

<b>Turvatoimet.....</b>	<b>208</b>	<b>Puhdistaminen.....</b>	<b>219</b>
<b>Tarkoitettu käyttö.....</b>	<b>212</b>	<b>Ulomman teräverkon vaihtaminen...220</b>	
<b>Epiloinnin pikaohje.....</b>	<b>212</b>	<b>Viilan vaihtaminen .....</b>	<b>220</b>
<b>Laitteen osat .....</b>	<b>213</b>	<b>Vianetsintä .....</b>	<b>221</b>
<b>Näin saat parhaan epiloointituloksen .....</b>	<b>214</b>	<b>Akun kesto .....</b>	<b>223</b>
<b>Lataaminen.....</b>	<b>214</b>	<b>Sisäänrakennetun, uudelleenladattavan akun poistaminen .....</b>	<b>223</b>
<b>Ennen käyttöä .....</b>	<b>215</b>	<b>Takuu .....</b>	<b>223</b>
<b>Epilointi .....</b>	<b>216</b>	<b>Tekniset tiedot .....</b>	<b>223</b>
<b>Karvojen ajaminen.....</b>	<b>217</b>		
<b>Jalkahoito.....</b>	<b>217</b>		

Kiitos että valitsit tämän Panasonic-tuotteen.

Lue ohjeet kokonaan ennen laitteen käyttämistä ja säästä ne myöhempää käyttöä varten.

## Varoitus

- Laitetta saavat käyttää yli 8-vuotiaat lapset ja henkilöt, joiden fyysiset, aistinvaraiset tai henkiset ominaisuudet ovat heikentyneet tai joilta puuttuu kokemus ja tieto, jos heitä valvotaan laitteen käytössä, ja heille on annettu ohjeet laitteen turvallisesta käytöstä, ja he ymmärtävät laitteeseen liittyvät vaarat. Lapset eivät saa leikkiä laitteella. Lapset eivät saa puhdistaa laitetta tai tehdä kunnossapitotoimia laitteelle ilman valvontaa.
- Virtajohtoa ei voi vaihtaa. Jos johto on vahingoittunut, verkkolaite tulee hävittää.

## ► Epilointipään käyttäminen

- Laitetta voidaan käyttää epilointiin märkänä tai kuivana. Seuraava symboli **merkitsee märkäepilaattoria**. Se tarkoittaa, että epilointipäätä/ajopäätä voidaan käyttää kylvyssä tai suihkussa.



## ► Jalkahoitopään käyttäminen

- Seuraava symboli merkitsee **pestävää jalkahoitopäätä**. Symboli tarkoittaa, että laitteen runko voidaan puhdistaa vedellä.



- Irrota laitteen runko verkkolaitteesta ennen sen puhdistamista vedellä.

## Turvatoimet

Jotta vältetään loukkaantumisen, hengen menetyksen, sähköiskun, tulipalon, toimintahäiriön ja laitteen tai omaisuuden vahinkojen vaaralta, seuraavia turvatoimia tulee aina noudattaa.

### Kuvakkeiden selitykset

Seuraavia kuvakkeita käytetään luokittelemaan ja kuvaamaan vaaran, loukkaantumisen ja omaisuuden vahingoittumisen taso, jos varoitukset jätetään huomiotta ja laitetta käytetään väärin.



## VAARA

Ilmaisee vakavaan loukkaantumiseen tai kuolemaan johtavan mahdollisen vaaran.



## VAROITUS

Ilmaisee mahdollisen vaaran joka voi aiheuttaa vakavan loukkaantumisen tai kuoleman.



## HUOMIO

Ilmaisee vaaran joka voi aiheuttaa lievän loukkaantumisen.

Seuraavia kuvakkeita käytetään luokittelemaan ja kuvaamaan noudatettavien ohjeiden tyyppejä.



Tätä kuvaketta käytetään hälyttämään käyttäjiä tietystä käyttömenettelytavasta jota ei tule noudattaa.



Tätä kuvaketta käytetään hälyttämään käyttäjiä tietystä käyttömenettelytavasta jota tulee noudattaa yksikön turvallisen käytön varmistamiseksi.



## VAARA

**Tuotteessa on kiinteä ladattava akku. Älä heitä tuotetta tuleen tai kuumaan paikkaan. Älä lataa tai käytä tuotetta korkeissa lämpötiloissa tai jätä sitä sellaisiin.**

- Niin toimiminen voi aiheuttaa ylikuumentumisen, syttymisen tai räjähtämisen.



## VAROITUS

**Älä säilytä lasten ulottuvilla. Älä anna lasten käyttää laitetta.**

- Seurauksena voi olla onnettomuus tai loukkaantuminen joka aiheutuu sisäterän, harjan tai muun osan nielemisestä.



**Älä pura laitetta koskaan, paitsi sitä hävittäessäsi.**

- Niin tekeminen voi aiheuttaa tulipalon, sähköiskun tai loukkaantumisen.



**Älä muuntele tai korjaa laitetta.**

- Niin tekeminen voi aiheuttaa tulipalon, sähköiskun tai loukkaantumisen. Ota yhteyttä valtuutettuun huoltoliikkeeseen korjaamista varten (akun vaihto jne.).



**Älä käytä tavalla jossa pistorasian tai johdotuksen nimellisteho ylittyy.**

- Nimellistehon ylittäminen, joka johtuu siitä että liian monta pistoketta on yhdistetty yhteen pistorasiaan, voi aiheuttaa ylikuumentumisesta johtuvan tulipalon.







**Älä vahingoita tai muokkaa, taivuta, vedä tai väännä virtajohtoa. Älä myöskään laita mitään painavaa virtajohtoon päälle äläkä nipistä virtajohtoa.**

- Niin tekeminen voi aiheuttaa oikosulusta johtuvan sähköiskun tai tulipalon.



**Älä koskaan käytä laitetta jos sen verkkolaite on vahingoittunut tai jos pistoke on pistorasiaan väljä.**

- Niin tekeminen voi aiheuttaa oikosulusta johtuvan sähköiskun tai tulipalon.



**Älä liitä muuntajaa pistorasiaan tai irrota sitä pistorasiasta jos kätesi ovat märät.**

- Näin toimiminen voi aiheuttaa sähköiskun tai loukkaantumisen.



**Älä upota verkkolaitetta veteen tai pese sitä vedellä.**

- Niin tekeminen voi aiheuttaa oikosulusta johtuvan sähköiskun tai tulipalon.



**Älä koskaan käytä verkkolaitetta kylpyhuoneessa tai suihkussa.**

- Niin tekeminen voi aiheuttaa oikosulusta johtuvan sähköiskun tai tulipalon.



**Älä käytä mitään muuta kuin toimitettua verkkolaitetta. Älä myöskään lataa mitään muuta tuotetta toimitetulla verkkolaitteella.**

- Näin toimiminen voi aiheuttaa oikosulusta johtuvan palovamman tai tulipalon.



Jos verkkolaitteen toiminta on tavallisuudesta poikkeavaa tai siihen tulee toimintahäiriö, lopeta muuntajan käyttö välittömästi ja irrota verkkolaite. Laitteen käyttäminen poikkeavissa olosuhteissa voi aiheuttaa tulipalon, sähköiskun tai loukkaantumisen.

**<Poikkeavuus tai toimintahäiriöt>**



• Pääyksikkö, muuntaja tai virtajohto on epämuodostunut tai epätavallisen kuuma.

• Pääyksikkö, muuntaja tai virtajohto haisee palaneelle.

• Pääyksiköstä, muuntajasta tai virtajohtosta kuuluu epänormaali ääni käytön tai latauksen aikana.

- Ota heti yhteyttä valtuutettuun huoltoliikkeeseen ja pyydä laitteen tarkistusta tai korjausta.



**Työnnä muuntaja tai laitteen pistoke kokonaan paikalleen.**

- Ohjeen noudattamatta jättäminen voi aiheuttaa tulipalon, sähköiskun tai loukkaantumisen.



**Varmista että jännite on 100 – 240 V.**

- Ohjeen noudattamatta jättäminen voi aiheuttaa tulipalon, sähköiskun tai loukkaantumisen.



**Irrota muuntaja pistorasiasta aina ennen puhdistusta.**

- Ohjeen noudattamatta jättäminen voi aiheuttaa sähköiskun tai loukkaantumisen.



**Puhdista virtapistoke ja laitteen pistoke säännöllisesti estääksesi pölyn kerääntymisen.**

- Ohjeen noudattamatta jättäminen voi aiheuttaa tulipalon kosteudesta johtuvan eristyshäiriön seurauksena.









Irrota muuntaja ja pyyhi se kuivalla kankaalla.

GB
D
F
I
E
NL
P
N
S
DK
FIN
PL
CZ
SK
RO
H
TR





## HUOMIO

-  **Älä kierrä virtajohtoa tiukasti muuntajan ympärille säilytyksen ajaksi.**
  - Niin tekeminen voi virtajohtoa aiheuttaa johton murtumisen ja johtaa tulipaloon oikosulun seurauksena.
-  **Älä pudota laitetta tai altista sitä tärinälle.**
  - Niin tekeminen voi aiheuttaa loukkaantumisen.
-  **Älä anna nastojen tai roskien kiinnittyä virtapistokkeeseen tai laitteen pistokkeeseen.**
  - Niin tekeminen voi aiheuttaa oikosulusta johtuvan sähköiskun tai tulipalon.
-  **Älä paina terää liian voimakkaasti ajopäätä käyttäessäsi.**
  - Niin tekeminen voi vaurioittaa laitetta, mikä voi johtaa ihon vahingoittumiseen.
-  **Älä koske sisäterän teräosaan (metalliosa).**
  - Niin tekeminen voi vahingoittaa käsiäsi.
-  **Älä suuntaa valoa jatkuvasti suoraan silmiisi.**
  - Se voi aiheuttaa huimausta.
-  **Älä käännä virtaa päälle ilman, että pää on liitettynä.**
  - Niin tekeminen voi vahingoittaa sormiasi tai aiheuttaa hiusten tai vaatteiden takertumisen ja vaurioitumisen.
-  **Älä käytä ilman runko-osaa.**
  - Niin tekeminen voi vahingoittaa ihoasi tai aiheuttaa hiusten tai vaatteiden takertumisen ja vaurioitumisen.

 **Älä paina konetta ihoa vasten liian lujaa, älä aja pitkään samalla alueella, pidä paikallaan samalla alueella tai käytä tökkiviä liikkeitä.**

- Niin tekeminen voi vahingoittaa ihoa tai aiheuttaa ihotulehduksen tai lisää kipua.



**Älä käytä säärille/käsivarsille tarkoitettua epilointipäätä kainaloiden ja bikinirajan epilointiin.**

- Niin tekeminen voi vahingoittaa ihoa tai aiheuttaa ihotulehduksen.

**Älä käytä seuraavissa tapauksissa:**

- Ennen kuukautisia tai niiden aikana, raskauden aikana tai noin kuukauden aikana synnytyksen jälkeen
- Ruskettuneelle iholle
- Kun et voi hyvin tai kun huomaat ihossasi tai vartalossasi epänormaaliuksia
- Käyttö tällaisissa tapauksissa voi aiheuttaa ihon herkistymisen tai aiheuttaa tulehduksen, verenvuodon tai lisää kipua.



**Älä käytä seuraavilla ruumiinalueilla:**

- Loukkaantumiskohdat, ihottumat, luomet, mustelmat, syyliät, finnit jne.
- Kasvot, sukuelimet ja alue sukuelimien lähellä, reidet
- Olkavarsien sisäpuolet ja kynärpäiden tai polvien alueet, joilla iho on löysällä
- Näin tekeminen voi vahingoittaa ihoa, aiheuttaa ihotulehduksen tai verenvuotoa.





### Seuraavien henkilöiden ei tule käyttää tätä laitetta:

- Henkilöt jotka sairastavat atoopista ekseemaa, ihottumaa tai muita ihosairauksia
  - Henkilöt, joilla on taipumus allergiaan tai joiden iho ärtyy helposti kosmetiikasta, vaateuksesta, metalleista jne.
  - Henkilöt joiden iho märkiä helposti
  - Henkilöt jotka kärsivät suonikohjuista, diabeteksesta, verenvuototaudista jne.
  - Henkilöt joilla on verenhyttymisongelmia
  - Henkilöt, jotka ovat kärsineet iho-ongelmista (suonikohjut, tulehdukset jne.) epilaation jälkeen (nyppiminen, karvanpoisto, vahaus jne.)
- Käyttö tällaisissa tapauksissa voi aiheuttaa ihon herkistymisen tai aiheuttaa tulehduksen, verenvuodon tai lisää kipua.



### Älä käytä seuraavilla tavoilla:

- Laitteen käyttö juuri ennen uimista tai meressä kylpemistä (käytä vähintään kaksi päivää ennen näitä)
  - Laitteen käyttö juuri ennen kylpemistä
  - Jakaminen perheenjäsenten tai muiden kanssa
  - Extreme-urheilun tai kuntoilun harrastaminen juuri epilaation jälkeen
- Näiden tekeminen voi aiheuttaa vartaloon huokosista siirtävistä bakteereista aiheutuvan tulehduksen tai tartunnan.



### Älä viilaa seuraavilla tavoilla:

- Liian syvältä viilaaminen
  - Viilan antaminen koskettaa pehmeää ihoa
  - Kovettuneen ihon viilaaminen, jos sinulla on sairaus varpaankynsiä ympäröivällä alueella
  - Jalkahoitopään käyttäminen kylvyssä
  - Jakaminen perheenjäsenten tai muiden kanssa
- Niin tekeminen voi aiheuttaa ihon vahingoittumisen, tulehduksen, tartunnan, verenvuodon tai muita ongelmia tai oireiden pahenemisen.



### Irrota muuntaja pistorasiasta kun laite ei ole latauksessa.

- ! - Ohjeen noudattamatta jättäminen voi aiheuttaa sähköiskun tai tulipalon eristyksen heikkenemisestä aiheutuvan sähkövuodon vuoksi.



### Irrota muuntaja tai laitteen pistoke niin että pidät kiinni pistokkeesta eikä virtajohdosta vetämällä.

- ! - Laitteen irrottaminen pistorasiasta virtajohdosta vetämällä voi aiheuttaa sähköiskun tai loukkaantuminen.



### Tarkista ennen käyttöä että ihon suojuksessa, levyssä, terässä tai runko-osassa ei ole vääntymiä, halkeamia tai vaurioita.

- Ohjeen noudattamatta jättäminen voi aiheuttaa ihovaurion.



### Ihon suojeus voi vääntyä helposti, joten säilytä laitetta suojakansi paikallaan.

- ! - Ohjeen noudattamatta jättäminen voi aiheuttaa ihon suojuksen vääntymisen tai vahingoittumisen, mikä taas voi vaurioittaa ihoa.



### Jos iho-ongelmat jatkuvat kaksi päivää tai pidempään käsittelyn jälkeen, lopeta yksikön käyttö ja ota yhteyttä ihotautilääkäriin.

- Ohjeen noudattamatta jättäminen voi aiheuttaa oireiden pahenemisen.



### Kun käytät laitetta viilaamiseen, kiinnitä huomiota laitteen rungon liikkumissuuntaan.

- Viilan pyöriminen voi aiheuttaa laitteen rungon liikkumista odottamattomaan suuntaan ja vaurioittaa ihoa.

GB
D
F
I
E
NL
P
N
S
DK
FIN
PL
CZ
SK
RO
H
TR



- **Henkilöiden joilla on diabetes; huono verenkierto jaloissa; turvotusta, kutinaa, kipua tai liikalämpöä jaloissa tulee neuvotella lääkäriänsä kanssa ennen jalkahoitopään käyttämistä.**
- **Mikäli iho näyttää epänormaalia viilaamisen jälkeen, lopeta jalkahoitopään käyttö ja käänny ihotautilääkärin puoleen.**
- **Viilaa kovettunutta ihoa vähitellen muutamien päivien aikana.**
- **Viilaa vain jaloissasi olevia känsiä ja kovettunutta ihoa.**
  - Niin tekeminen voi aiheuttaa ihon vahingoittumisen, tulehduksen, tartunnan, verenvuodon tai muita ongelmia tai oireiden pahenemisen.



#### **Käytä vain osoitettuun tarkoitukseen.**

- Ohjeen noudattamatta jättäminen voi aiheuttaa loukkaantumisen.

#### **Käytä ihon suojusta 90 asteen kulmassa ihoosi nähden kevyesti painaen.**

- Ohjeen noudattamatta jättäminen voi vahingoittaa ihoa tai aiheuttaa hiusten tai vaatteiden takertumisen ja vaurioitumisen.

### **Tarkoitettu käyttö**

- Älä käytä laitteen puhdistukseen maalin ohennetta, bentseeniä, alkoholia tms. Niin tekeminen voi aiheuttaa laitteen rungon vaurioitumisen, halkeamisen tai haalistumisen. Pyyhi laite saippuaveteen kostutetulla ja kuivaksi väännetyllä kankaalla.
- Pidä laite poissa altaiden, kylpyhuoneen tai muiden kosteiden tilojen lähetyviltä niin, ettei se joudu allttiiksi vedelle ja kosteudelle käytön jälkeen.
- Pidä laite poissa paikoista, joissa se altistuu korkeille lämpötiloille tai suoralle auringonvalolle.

212

- Säilyttäessäsi epilaattoria aseta suojus aina paikalleen epilointipäähän/jalkahoitopäähän ja bikinirajan kampaosa ajopäähän.

### **Epiloinnin pikaohje**

**1**

**Lataaminen**  
 (⇒ Sivu 214)



**2**

**Pään valitseminen**  
 (⇒ Sivu 215)



**3**

**Epilointi**  
 (⇒ Sivu 216)

## Laitteen osat

- A** Säärien/käsivarsien suojakansi
- B** Pikaepiloointipää
- C** Hellävarainen epiloointipää  
 (⇒ Sivu 214)
- ① Ihon suojus  
 ② Epiloointipään irrotuslovi  
 ③ Runko-osa
- D** Säärien/käsivarsien epiloointipää
- ④ Epiloointipäät
- E** Kainaloiden/bikindirajan suojakansi
- F** Kainaloiden/bikindirajan epiloointipää
- ⑤ Ihon suojus (ulkopuolella oleva metalliosa)  
 ⑥ Kehyksen irrotuslovi  
 ⑦ Runko-osa  
 ⑧ Epiloointipäät (sisäpuolella)
- G** Bikindirajan kampaosa  
 (⇒ Sivu 215)
- H** Ajopää
- ⑨ Ulompi teräverkko  
 ⑩ Leikkauspää  
 ⑪ Pop-up -trimmerin kytkin  
 ⑫ Runko-osa  
 ⑬ Sisäterä  
 ⑭ Rungon irrotuspainike

- I** Jalkahoitopään suojakansi
- J** Jalkahoitopää
- ⑮ Viila  
 ⑯ Rungon irrotuspainike  
 ⑰ Runko-osa
- K** Laitteen runko
- ⑱ Pääosan irrotuspainike  
 ⑲ LED-valo  
 ⑳ Pehmeä tila kevyt  
 ㉑ Virtakytkin  
 ㉒ Latausvalo  
 ㉓ Kantaosa
- L** Verkkoalaite (RE7-77) (Verkkolaitteen muoto vaihtelee alueesta riippuen.)
- ㉔ Muuntaja  
 ㉕ Virtapistoke  
 ㉖ Virtajohto  
 ㉗ Laitteen pistoke
- Lisätarvikkeet
- M** Puhdistusharja
- N** Pussi

Lisäosat	ES-ED90	ES-ED70	ES-ED50	ES-ED20
Säärien/käsivarsien suojakansi <b>[A]</b>	✓	✓	✓	—
Kainaloiden/bikindirajan suojakansi <b>[E]</b>	✓	✓	—	—
Bikindirajan kampaosa <b>[G]</b>	✓	✓	✓	—
Jalkahoitopään suojakansi <b>[I]</b>	✓	—	—	—
Pikaepiloointipää <b>[B]</b>	✓	✓	✓	✓
Hellävarainen epiloointipää <b>[C]</b>	✓	✓	✓	—
Kainaloiden/bikindirajan epiloointipää <b>[F]</b>	✓	✓	—	—
Ajopää <b>[H]</b>	✓	✓	✓	—
Säärien/käsivarsien epiloointipää <b>[D]</b>	✓	✓	✓	✓
Jalkahoitopää <b>[J]</b>	✓	—	—	—
Pussi <b>[N]</b>	✓	✓	✓	—



## Näin saat parhaan epilointituloksen

Karvoja ei voida poistaa laitteella pysyvästi. Siksi suosittelemme, että epiloiit kinaloalueet toisen käyttökerran jälkeen noin **kerran viikossa** ja käsivarret ja sääret noin **joka toinen viikko**.

### <Vasta-alkajille/herkkäihoisille>

Kun epiloiit ensimmäistä kertaa tai käytät laitetta herkälle iholle, suosittelemme käytettäväksi hellävaraista epilointipäätä.

(ES-ED90/70/50)

Hellävaraisessa epilointipäässä on ihon suojeus hellävaraisempaa epilointia varten karvojen poistoon kivuttomasti ihoa samalla painamalla.

- Suosittelemme myös pehmeää pyörimistilaa. (➡ Sivu 215)

### 1. Poista pikaepilointipää [⊕].

### 2. Kiinnitä hellävarainen epilointipää paikalleen [⊖] (ES-ED90/70/50)].

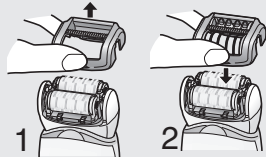

- Pidä epilaattoria 90°:n kulmassa ihoosi nähden. Varmista aina, että laite on kosketuksissa ihoosi, ja paina kevyesti samalla kun liikutat sitä **hitaasti** karvojen kasvusuuntaa vastaan.



- Ihon hierominen vartaloisienellä voi estää karvojen kasvamista sisäänpäin.
- Käytön jälkeen voi ilmetä punoitusta. Viilennä ihoa kylmällä pyyhkeellä, jos tunnet kipua tai jos sinulla on ihottumaa.
- Jos epilointi kuivattaa ihoasi, suosittelemme kosteusvoiteen käyttöä kahden päivän kuluttua epiloinnista.
- Varmista, että ihoosi on puhdas sekä ennen laitteen käyttöä että käytön jälkeen.

214

## Lataaminen

Päästäksesi parhaaseen tulokseen lataa laite täysin ennen sen käyttöä. Et voi käyttää laitetta latauksen aikana.

### Latausaika = Noin 1 tunti

Epilaattoria voidaan käyttää noin 30 minuutin ajan (40 minuutin ajan käytettäessä hellävaraista epilointipäätä) 1 tunnin latauksen jälkeen. (Lämpötilasta riippuen.)

### Liitä verkkolaite epilaattoriin (a) ja pistorasiaan (b).

- Suositeltu latauslämpötila on 15 – 35 °C. Akun toiminta voi heikentyä tai se ei ehkä lataudu äärimmäisen matalissa tai korkeissa lämpötiloissa.

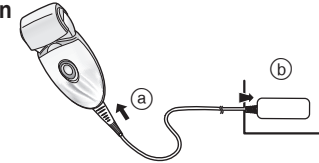

#### Latauksen aikana



Punainen valo tulee näkyviin.

#### Latauksen päätyttyä



Punainen valo sammuu.

#### Virheellinen lataus



Viikkuu kaksi kertaa sekunnissa.

- Latausaika voi lyhentyä latauskapasiteetista riippuen.
- Kun lataus on valmis ja virtakytkin käännetään ON-asentoon epilaattorin ollessa kytkettynä, latausvalo syytty ja sitten sammuu viiden sekunnin kuluttua. Tämä osoittaa, että epilaattori on ladattu.
- Akun latauksen jatkaminen ei vaikuta akun suorituskykyyn.
- Jos lataat epilaattoria ensimmäistä kertaa tai laitetta ei ole käytetty yli 6 kuukauteen, epilaattorin latausaika voi pidentyä tai latausvalo ei ehkä pala muutamaan minuuttiin. Latausvalo syytty kuitenkin lopulta jos laite pidetään kytkettynä.

## Ennen käyttöä

### Pään vaihtaminen

**1** Irrota pää työntämällä samalla sen irrotuspainiketta.

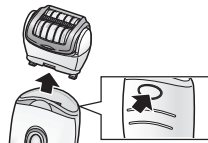

**2** Paina päätä kunnes se napsahtaa paikalleen.



### Bikininirajan kampaosan käyttö **ES-ED90/70/50**

**Aseta bikininirajan kampaosa ajopäähän ja liu'uta leikkauspää ylös.**

- Kun bikininirajan kampaosa on paikallaan, varmista, että kampa koskettaa ihoa tiiviisti.

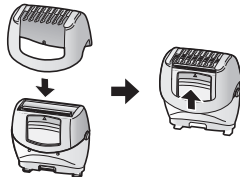

### Ihanteellinen karvan pituus epilointia varten

Leikkaa karvat lyhyemmiksi ennen ensimmäistä epilointikertaa tai jos edellisestä epilointikerrasta on pitkä aika. Karvanpoisto on helpompaa ja kivuttomampaa, kun karvat ovat lyhyet.

### <LED-valo>

LED-valo syttyy, kun virta kytketään. Valo palaa, kun virta on päällä.



### <Valitse tila>

Toimintotila muuttuu järjestyksessä "Normaali" → "Pehmeä" → "OFF" joka kerta kun virtakytkintä painetaan.

#### Normaali

Normaalissa tilassa epilointi suoritetaan lyhyessä ajassa nopealla levyn pyörimisnopeudella.

#### Pehmeä

Pehmeä tila säätelee levyjen pyörimisnopeutta ja minimoi ärsytyksen epiloinnin aikana.

- Vihreä valo syttyy, kun pehmeä tila on käytössä.

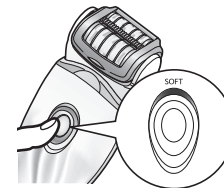

#### OFF

Virta kytketään pois (OFF).

GB

D

F

I

E

NL

P

N

S

DK

FIN

PL

CZ

SK

RO

H

TR

## Epilointi

### Sopivat epilointialueet



Epilaattoria voidaan käyttää -alueilla.

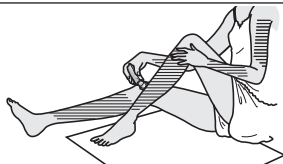



### ES-ED90/70

Epilaattoria voidaan käyttää -alueilla.

Ennen bikinirajan epilointia, muista pukea uimapuku tai pikkuhousut tms. ja tarkistaa alueet, jotka haluat epiloida.



- Epilaattorin käyttäminen muilla alueilla kuin  -merkityillä, voi aiheuttaa kipua tai iho-ongelmia.

### Alueet, jotka eivät sovellu epilointiin

Epilaattoria ei pidä käyttää olkavarsien sisäpuolella ja kyynärpäiden tai polvien alueilla, joilla iho on löysällä.



## Kuivaepilointi

Pyyhi vesi tai hiki pois iholtasi ennen epilointia.

**Valitse tila painamalla virtakytkintä [Ⓜ②]. (→ Sivu 215)**

### Märkä-/vaahtoepilointi

Märkäepilointi (epilointi ihon ja epilaattorin kastelemisen ja vaahdottamisen jälkeen) tekee ihon pehmeämmäksi ja on siten hellävaraisempi epilointimenetelmä.

### 1 Kastele ihosi.

### 2 Kastele levyt ja laita niihin vähän nestemäistä suihkusaippuaa.

- Käytä aina suihkusaippuaa epiloidessasi märkänä.
- Huuhtelee suihkusaippua käsistasi.



### 3 Valitse tila painamalla virtakytkintä [Ⓜ②]. (→ Sivu 215)

- Laitteen päähän syntyy vaahtoa. Vaahdon ansiosta epilaattori liukuu paremmin, jolloin voit liikuttaa sitä nopeammin.



- Suosittelemme käyttämään laitetta ympäristöissä, joiden lämpötila on 5 – 35 °C. Jos laitetta käytetään näiden lämpötilarajojen ulkopuolella, se saattaa lakata toimimasta.



### <Säärien ja käsivarsien epilointi>



Säären alaosasta  
ylöspäin.  
Käsivarren  
ulkopuolelta  
sisäänpäin.



### <Kainaloiden tai bikinirajan epilointi>

ES-ED90/70



Liikuta laitetta eri  
suuntiin, sillä kainalo-/  
bikininiljan karvat  
kasvat moneen eri  
suuntaan.

Venytä ihoa sormillasi ja  
liikuta hitaasti sisältä  
ulospäin vastakarvaan.

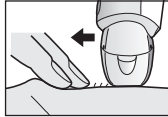

### Karvojen ajaminen ES-ED90/70/50

#### Karvojen poisto kuivana

Pyyhi vesi tai hiki pois iholtasi ennen karvojen poistoa.

- 1 Kiinnitä ajopää [H].**
  - Varmista että bikinirajan kampaosa [G] on irti.
- 2 Tarkista ettei ulompi teräverkko ole vääntynyt tai vaurioitunut.**
- 3 Valitse tila painamalla virtakytkintä [K②]. (⇒ Sivu 215)**
  - Paina varovasti niin, että koko terä koskettaa ihoa tiiviisti, eikä terän pinta pääse liikkumaan edestakaisin ylös- ja alaspäin.

### Karvojen poisto märkänä/vaahdolla

Karvojen poisto saippuavaahdolla tekee ihosta liukkaam tarkempaa karvanpoistoa varten.

- 1 Kiinnitä ajopää [H].**
  - Varmista että bikinirajan kampaosa [G] on irti.
- 2 Tarkista ettei ulompi teräverkko ole vääntynyt tai vaurioitunut.**
- 3 Kastele ihosi ja vaahdota se suihkusaippualla.**
  - Älä käytä partavaahtoa tai ihovoidetta, koska ne voivat tukkia terät.
- 4 Valitse tila painamalla virtakytkintä [K②]. (⇒ Sivu 215)**

### Jalkahoito ES-ED90

#### Jalkahoidon perusteet

Älä käytä tuotetta minkään muun kuin paksuuntuneen ihon ja kovettumien viilaamiseen jaloissa.



#### <Käytä>

#### Ihopaksuuntumat

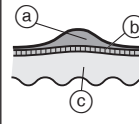

Ihopaksuuntuma on kovettunut kerros, joka muodostuu toistuvasta paineesta tai hankauksesta.

- Kovettunut kerros
- Orvaskei
- Iho

<Vältä käyttöä>

### Rakko

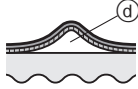

Rakko on nesteen täyttämä, pavun kokoinen kohouma, joka aiheutuu kenkien hankaamisesta tai nojapuuharjoittelusta jne. Sen aiheuttaa äkillinen ihon ärsytys.

① Neste

### Känsät



Känsä muodostuu kun kovettunut kerros paksuntuu ja laajenee syväälle ihoon. Paineen kohdistuminen känsään ärsyttää hermoja ja voi olla hyvin tuskallista.

① Ydin

### Syyliä



Syyliä on viruksen aiheuttama kohonnut alue haavassa, joka aiheuttaa solujen lisääntymisen. Väriiltään tummat pullistumat saattavat olla näkyviä ja altistunut alue voi olla hieman kipeä.

### Varottavat asiat viiilattaessa

Ennen käyttöä

Käytön jälkeen

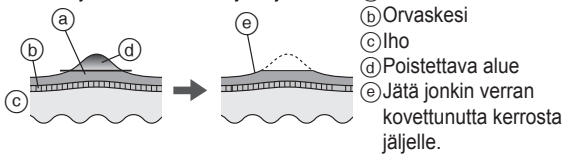

- ① Kovettunut kerros
- ② Orvaskesi
- ③ Iho
- ④ Poistettava alue
- ⑤ Jätä jonkin verran kovettunutta kerrosta jäljelle.

- Alueen viilaaminen liian syvältä voi aiheuttaa kipua tai tulehduksen.
- Liian laajan alueen viilaaminen voi johtaa vielä suurempien paksuuntumien muodostumiseen. Sen takia jätä aina osa kovettuneesta kerroksesta jäljelle.

### Jalkahoitopään käyttäminen

- Jalkahoitopäätä ei saa käyttää kylvyssä tai suihkussa.
- Lataa laite täysin ennen sen käyttöä.
- Suosittelemme käyttämään tuotetta 30 minuutin sisällä kylvyssä tai suihkussa käynnistä. Pyyhi jäljelle jäänyt vesi pois puhtaista jaloista. (Käyttökertojen tulisi olla pituudeltaan noin 10 minuuttia (5 minuuttia kummallekin jalalle, 10 minuuttia jaloille yhteensä))

#### 1 Kiinnitä jalkahoitopää [J].

- Paina alas kunnes kuuluu "napsahdus".

#### 2 Paina virtakytkintä [K2] kerran.

- Pyörimisnopeudeksi suositellaan normaalia tilaa. (➔ Sivü 215)

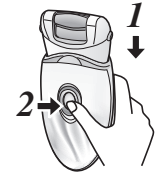

#### 3 Aseta jalkahoitopää kosketuksiin ihon kanssa ja aloita viilaus.

- Viilaaminen yhdestä kohtaa pitkän aikaa voi aiheuttaa alueen kuumentumisen ja hankaantumisen. Vältääksesi tämä tee pieniä muutoksia viilausasetoon viilattaessa.
- Viilaaminen tulisi tehdä noin kerran kahdessa viikossa.



## Vihjeitä jalkahoitopään liikutteluun

### Jalkapohjat

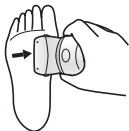

### Kantapäät

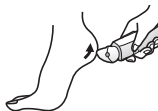

### Jalkojen sivut

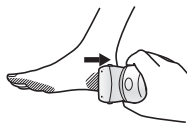

### Varpaat ja pienet alueet

Käytä vapaata kättäsi viilauksen tukemiseen.

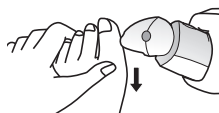

## Puhdistaminen

- Puhdista runko-osa, pikaepiloointipää ja hellävarainen epiloointipää sekä levyt aina käytön jälkeen jotta ne pysyvät hygieenisinä.
- Sammuta laite ja irrota virtajohto ennen puhdistamista.
- Älä vahingoita ihon suojusta, runko-osaa, pikaepiloointipäätä tai hellävaraista epiloointipäätä puhdistuksen aikana.

## Puhdistus kuivana [B C D F H]

### Epiloointipää/Ajopää

1. Nosta pikaepiloointipäätä/hellävaraista epiloointipäätä ja runko-osaa ylöspäin samalla, kun pidät kiinni epiloointipään irrotuslovesta [B C 2] / kehyksen irrotuslovesta [F 6] tai irrota runko-osa työntämällä rungon irrotuspainiketta [H 14].

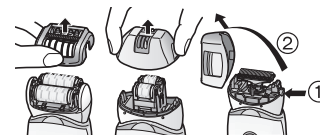

2. Puhdista hellävarainen epiloointipää [C], epiloointipää [D, F] ja ajopää [H] puhdistusharjalla [M].

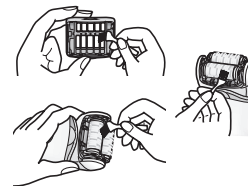

## Puhdistus pesemällä [B C D F H J]

### Epiloointipää/Ajopää

1. Kastele levyt ja terät ja laita niihin vähän nestesaippuaa.



2. Käynnistä laite ja vaahtoa alkaa muodostua.

3. Pese pää vedellä huuhtoaksesi karvat pois.

- Älä käytä kuumaa vettä.
- Jos kaikkea saippuaa ei pestä pois, laitteeseen voi muodostua valkoinen kerrostuma, joka estää levyjä ja teriä liikkumasta tasaisesti.
- Huuhtelee ajopää niin että runko-osa on irrotettu.



4. Sammuta laite ja pyyhi se liinalla kuivaksi.

#### Jalkahoitopää

1. Levitä nestemäistä käsisaippua viilan keskelle.
2. Kaada pieni määrä vettä viilaan ja kytke se päälle.
3. Huuhtelee kaikki iho huolellisesti vedellä tai kädenlämpöisellä vedellä.
4. Laitteen sammuttamisen jälkeen irrota kehys ja huuhtelee sisäpuolelta.
5. Pyyhi kuivalla liinalla ja anna kuivaa hyvin ilmastoidussa tilassa.

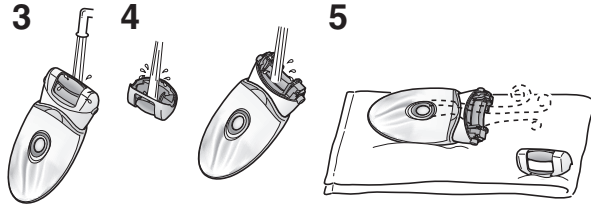

220

## Ulomman teräverkon vaihtaminen

Suosittellemme ulomman teräverkon [H] [G] vaihtamista **kerran vuodessa** ja sisäterän vaihtamista **kahden vuoden välein**. Ajopään ulomman teräverkon [H] saa irrottaa ainoastaan vaihdon yhteydessä.

1. Paina ulompaa teräverkkoa varovasti sormillasi ja irrota terän muovilevy (b) kynnen avulla kehksen sisäpuolella olevista kiinnikkeistä (a).
2. Taivuta uutta teräverkkoa kevyesti ja työnnä sitä sisäänpäin kunnes se kiinnittyy kehukseen.

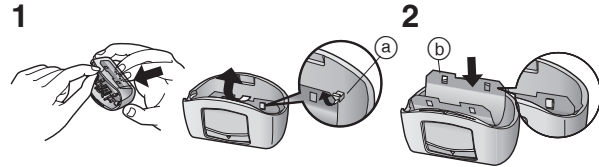

## Viilan vaihtaminen

Viilan käyttöikä on noin 1 vuosi (olettaen käyttöä joka 2. viikko, noin 10 minuuttia kerralla). Suosittelemme viilan vaihtamista noin kerran vuodessa.

1. Paina sormellasi ja vapauta viila.
2. Aseta [ ] muotoinen osa sivulla olevan [ ] merkin kanssa kohdakkain ja paina alas.

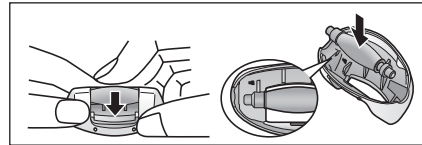

## Vianetsintä

Ongelma	Mahdollinen syy	Tehtävä asia
Laite ei toimi.	▶ Sitä ei ole ladattu.	▶ Lataa laite täysin.
	▶ Kytkin on käännetty ON-asentoon ja muuntaja on liitetty pistorasiaan.	▶ Lataaminen on mahdollista vain kun laite on liitetty pistorasiaan. ▶ Käytä laitetta niin että se on irrotettu pistorasiasta.
	<b>Epiloitaessa</b> ▶ Ihon suojus tai levyt ovat vääntyneet, halkeilleet tai vahingoittuneet.	▶ Pyydä korjausta valtuutetusta huoltoliikkeestä.
	<b>Epiloitaessa tai ajettaessa</b> ▶ Laitteeseen on kerääntynyt hiuspölyä. ▶ Suihkusaippuaa on tarttunut levyihin ja terään.	▶ Puhdista hiuspöly. ▶ Pese se pois liottamalla lämpimässä vedessä.
<b>Jalkojen hoidossa</b> ▶ Runko-osaa ei ole kiinnitetty huolellisesti.	▶ Kiinnitä se uudelleen.	
Käyttöaika lyhenee.	▶ Laitetta ei ole käytetty suositellussa käyttölämpötilassa.	▶ Käytä suositellussa käyttölämpötilassa 5 – 35 °C.
	<b>Epiloitaessa</b> ▶ Laitetta on painettu ihoa vasten liian kovaa. ▶ Ei täysin ladattu	▶ Ihokosketuksen tulee olla kevyt. ▶ Lataa laite täysin.
Ei poista karvoja.	▶ Laitetta käytetään pitkiin karvoihin.	▶ Käytä 2 – 3 mm pitkiin karvoihin.
Karvasta jää sänki.	▶ Tapa, jolla laitetta käytetään tai liikutetaan, ei ole oikea.	▶ Katso sivu 217.
Laite lakkaa toimimasta käytön aikana.	▶ Laitetta on painettu ihoa vasten liian kovaa. ▶ Ei täysin ladattu	▶ Ihokosketuksen tulee olla kevyt. ▶ Lataa laite täysin.
Laite ei poista karvoja yhtä hyvin kuin aikaisemmin.	▶ Laitteeseen on kerääntynyt hiuspölyä. ▶ Ihon suojus tai levyt ovat vääntyneet, halkeilleet tai vahingoittuneet.	▶ Puhdista hiuspöly. ▶ Pyydä korjausta valtuutetusta huoltoliikkeestä.

Ongelma		Mahdollinen syy	Tehtävä asia
Laitte ei leikkaa yhtä hyvin kuin aikaisemmin.	<b>Ajettaessa partaa</b>	▶ Laitteeseen on kerääntynyt hiuspölyä.	▶ Puhdista hiuspöly.
		▶ Terä on vääntynyt.	▶ Vaihda terä. Vaihdon ohjeet:
		▶ Terä on kulunut.	▶ Ulompi teräverkko: Noin 1 vuosi Sisäterä: Noin 2 vuotta
Laitte ei viilaa.	<b>Jalkojen hoidossa</b>	▶ Viila on kulunut.	▶ Vaihda viila. Vaihdon ohjeet: Noin 1 vuosi
		▶ Laitetta käytetään pehmeässä tilassa.	▶ Kokeile käyttää sitä normaalissa tilassa.
Haju ei häviä.		▶ Onko se edelleen likainen?	▶ Liota viilaa vedessä noin 24 tuntia ennen pesua.

## Akun kesto

Akun käyttöikä on 3 vuotta, mikäli se ladataan keskimäärin kerran viikossa. Käyttäjät eivät saa vaihtaa epilaattorin akkua itse. Akku tulee vaihdattaa valtuutetussa huoltokeskuksessa.

## Sisäänrakennetun, uudelleenladattavan akun poistaminen

### Poista epilaattorin ladattava akku ennen kuin hävität laitteen.

Varmista, että akku hävitetään ongelmajätekeskuksen kautta, mikäli maassasi on sellainen.

Kuvaa tulee käyttää ainoastaan epilaattoria poistettaessa eikä sitä korjattaessa. Jos purat epilaattorin itse, se ei ole enää vesitiivis ja saattaa toimia väärin.

- Irrota virtajohto epilaattorista akkua poistaessasi.
- Laita virta päälle painamalla virtakytkintä ja pidä virta päällä kunnes akku on purkautunut kokonaan.
- Suorita kuvan vaiheet ① – ⑤, nosta akkua ja poista se paikaltaan.
- Varo aiheuttamasta akulle oikosulkuja.

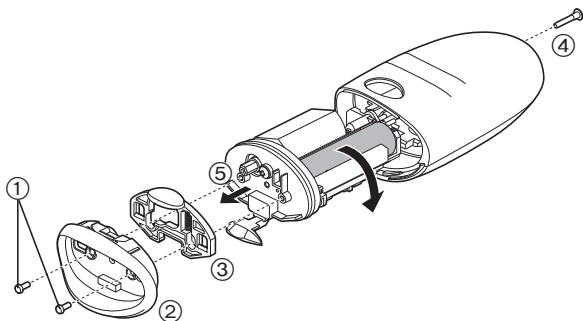

## Ympäristönsuojelu ja materiaalien kierrätys

Tämä epilaattori sisältää Li-ion-akun.

Varmista, että akku hävitetään paikallisten määräysten mukaisesti.

## Takuu

Käy Panasonicin [www-sivulla](http://panasonic.net/) osoitteessa <http://panasonic.net/> tai ota yhteyttä valtuutettuun asiakaspalveluun (löydät sen yhteystiedot pan european -takuuliitteessä), jos tarvitset lisätietoa tai jos epilaattori tai sen johto on vaurioitunut.

## Tekniset tiedot

Syöttövirta	Katso verkkolaitteen arvokilvestä. (Automaattinen jännitteenmuunto)
Latausaika	Noin 1 tunti
Ilmaääni	Säärien/käsivarsien epiloointipää: 68 (dB (A) re 1 pW) Kainaloiden/bikininirajan epiloointipää: 70 (dB (A) re 1 pW) Ajopää: 63 (dB (A) re 1 pW) Jalkahoitopää: 64 (dB (A) re 1 pW)

Tämä tuote on tarkoitettu vain kotitalouskäyttöön.

## Tietoja vanhojen laitteiden ja käytettyjen paristojen keräyksestä ja hävittämisestä



Nämä merkinnät tuotteissa, pakkauksissa ja/tai niihin liitetyissä dokumenteissa tarkoittavat, että käytettyjä sähkö- ja elektroniikkalaitteita sekä paristoja ei tule sekoittaa tavalliseen kotitalousjätteeseen.

Vanhojen tuotteiden ja käytettyjen paristojen asianmukainen käsittely, talteen ottaminen ja kierrätys edellyttävät niiden viemistä tarjolla oleviin keräyspisteisiin kansallisten määräysten sekä direktiivien 2002/96/EC ja 2006/66/EC mukaisesti.

Kun hävität tuotteet ja paristot asianmukaisesti, autat säilyttämään arvokkaita luonnonvaroja sekä ehkäisemään ihmisen terveydelle ja ympäristölle haitallisia vaikutuksia, joita vääränlainen jätteenkäsittely voi aiheuttaa.

Ota yhteys asuinkuntasi viranomaisiin, jätteenkäsittelystä vastaavaan tahoon tai tuotteiden ostopaikkaan saadaksesi lisätietoja vanhojen tuotteiden ja paristojen keräyksestä ja kierrätyksestä.

Tuotteiden epäasianmukaisesta hävittämisestä saattaa seurata kansallisessa lainsäädännössä määrätty rangaistus.



### Yrityksille Euroopan unionissa

Lisätietoja sähkö- ja elektroniikkalaitteiden hävittämisestä saat jälleenmyyjältä tai tavarantoimittajalta.

### [Tietoja hävittämisestä Euroopan unionin ulkopuolella]

Nämä merkinnät ovat voimassa ainoastaan Euroopan unionin alueella. Ota yhteys paikallisiin viranomaisiin tai jälleenmyyjään saadaksesi tietoja oikeasta jätteenkäsittelymenetelmästä.



## Paristomerkintää koskeva huomautus (alla kaksi esimerkkiä merkinnöistä):

Tämä merkki voi olla käytössä yhdessä kemiallisen merkinnän kanssa. Siinä tapauksessa merkki noudattaa kyseistä kemikaalia koskevan direktiivin vaatimuksia.





# Panasonic

Instrukcja obsługi

Depilator (do użytku domowego)

Nr modelu ES-ED90/ES-ED70/ES-ED50/ES-ED20

## Spis treści

<b>Środki ostrożności .....</b>	<b>228</b>	<b>Pielęgnacja stóp .....</b>	<b>237</b>
<b>Przeznaczenie .....</b>	<b>232</b>	<b>Czyszczenie .....</b>	<b>239</b>
<b>Szybki kurs depilacji .....</b>	<b>232</b>	<b>Wymiana zewnętrznej folii .....</b>	<b>240</b>
<b>Oznaczenie części .....</b>	<b>233</b>	<b>Wymiana pilnika .....</b>	<b>240</b>
<b>Wskazówki do uzyskania najlepszych rezultatów depilacji ....</b>	<b>234</b>	<b>Rozwiązywanie problemów .....</b>	<b>241</b>
<b>Ładowanie .....</b>	<b>234</b>	<b>Żywotność akumulatora .....</b>	<b>243</b>
<b>Przed rozpoczęciem użytkowania...</b>	<b>235</b>	<b>Wyjmowanie wbudowanego akumulatora .....</b>	<b>243</b>
<b>Depilacja.....</b>	<b>236</b>	<b>Gwarancja .....</b>	<b>243</b>
<b>Golenie .....</b>	<b>237</b>	<b>Dane techniczne .....</b>	<b>243</b>

Dziękujemy za wybór produktu Panasonic.

Przed rozpoczęciem użytkowania tego urządzenia prosimy o przeczytanie całej instrukcji i zachowanie jej do wykorzystania w przyszłości.

225

## Ostrzeżenie

- To urządzenie może być używane przez dzieci w wieku powyżej 8 lat, przez osoby o ograniczonej sprawności ruchowej, sensorycznej lub intelektualnej oraz przez osoby nieposiadające odpowiedniego doświadczenia i umiejętności, jeśli są one odpowiednio nadzorowane lub zostały poinstruowane w zakresie używania urządzenia w bezpieczny sposób i rozumieją związane z tym ryzyko. Nie należy pozwalać dzieciom na zabawę urządzeniem. Czyszczenie oraz konserwacja urządzenia nie powinny być wykonywane przez dzieci bez nadzoru.
- Przewód zasilający jest niewymienialny. Jeśli przewód zasilający ulegnie uszkodzeniu, zasilacz należy wyrzucić.

## ► Korzystanie z głowicy do depilacji

- Urządzenie może być stosowane do depilacji na sucho lub na mokro. Tak wygląda symbol **depilatora do depilacji na mokro**. Oznacza on, że głowica depilacyjna/głowica do golenia może być używana w kąpieli lub pod prysznicem.



## ► Korzystanie z głowicy do pielęgnacji stóp

- Tak wygląda symbol **głowicy do pielęgnacji stóp, którą można myć**. Ten symbol oznacza, że korpus można myć pod wodą.



- Przed czyszczeniem w wodzie odłącz korpus od zasilacza.

## Srodki ostrożności

Aby zmniejszyć ryzyko urazu, utraty życia, porażenia prądem elektrycznym, pożaru, awarii i uszkodzenia sprzętu lub własności, zawsze należy przestrzegać następujących środków ostrożności.

### Wyjaśnienie użytych symboli

Poniższe symbole są używane do klasyfikacji i opisanie poziomu zagrożenia, urazu oraz uszkodzenia własności w przypadku niezastosowania się do ostrzeżenia i nieprawidłowego użycia produktu.



## NIEBEZPIECZEŃSTWO

Sygnalizuje potencjalne zagrożenie, które spowoduje poważne obrażenia ciała lub śmierć.



## OSTRZEŻENIE

Sygnalizuje potencjalne zagrożenie, które może spowodować poważne obrażenia ciała lub śmierć.



## PRZESTROGA

Sygnalizuje zagrożenie, które może spowodować drobne urazy ciała.

Poniższe symbole są stosowane do klasyfikacji i opisanie typu instrukcji, których należy przestrzegać.



Ten symbol ostrzega użytkownika, że nie wolno wykonywać określonej procedury.



Ten symbol informuje użytkownika, że trzeba wykonać określoną procedurę, aby zapewnić bezpieczną obsługę urządzenia.



## NIEBEZPIECZEŃSTWO

Ten produkt posiada wbudowany akumulator. **Nie należy wrzucać go do ognia ani umieszczać blisko źródeł ciepła. Nie należy ładować, używać ani pozostawić w wysokich temperaturach.**

- Może to spowodować przegrzanie, zapłon lub wybuch.



## OSTRZEŻENIE

**Nie należy przechowywać w miejscu dostępnym dla dzieci lub niemowląt. Nie wolno pozwolić, aby dzieci używały tego urządzenia.**

- Może to spowodować wypadek lub obrażenia ciała w wyniku przypadkowego połknięcia ostrza wewnętrznego, szczotki itp.



**Nigdy nie należy demontować produktu, z wyjątkiem sytuacji wyrzucania produktu.**

- Może to spowodować pożar, porażenie prądem lub obrażenia ciała.



**Nie należy modyfikować ani naprawiać urządzenia.**

- Może to spowodować pożar, porażenie prądem lub obrażenia ciała. Skontaktuj się z autoryzowanym serwisem w celu przeprowadzenia naprawy (wymiana akumulatora itp.).



**Nie należy używać urządzenia niezgodnie z parametrami domowej instalacji lub sieci elektrycznej.**

- Przekroczenie parametrów, poprzez podłączenie zbyt wielu wtyczek do jednego gniazda elektrycznego, może spowodować pożar w wyniku przegrzania.



Nie wolno niszczyć, modyfikować, ciągnąć, skręcać ani zginać na siłę przewodu zasilającego. Nie wolno również kłaść ciężkich przedmiotów na przewodzie ani przytrząskiwać przewodu zasilającego.

- Może to spowodować porażenie prądem lub pożar z powodu zwarcia.



W żadnym wypadku nie używaj urządzenia, jeżeli zasilacz został uszkodzony, lub jeżeli wtyczka wetknięta do kontaktu jest poluzowana.

- Może to spowodować porażenie prądem lub pożar z powodu zwarcia.



Nie podłączaj ani nie odłączaj adaptera do/z gniazda elektrycznego mokrą ręką.

- Może to spowodować porażenie prądem lub obrażenia ciała.



Nie wolno zanurzać zasilacza w wodzie ani myć go wodą.

- Może to spowodować porażenie prądem lub pożar z powodu zwarcia.



Nigdy nie wolno używać zasilacza w łazience lub pod prysznicem.

- Może to spowodować porażenie prądem lub pożar z powodu zwarcia.



Nie używaj żadnego innego zasilacza niż ten dostarczony z produktem. Ponadto nie ładuj żadnych innych urządzeń za pomocą dostarczonego zasilacza.

- Może to spowodować oparzenie lub pożar na skutek zwarcia.



Natychmiast zaprzestań używania adaptera i odłącz go, jeśli wystąpią jakiegokolwiek nieprawidłowości lub awaria. Używanie go w takich warunkach może spowodować pożar, porażenie prądem elektrycznym lub obrażenia ciała.

<Przypadki nieprawidłowości lub usterek>

- Urządzenie, adapter lub przewód zasilający są zdeformowane lub nietypowo gorące.
- Urządzenie, adapter lub przewód zasilający pachną spalenizną.
- Występują nietypowe odgłosy podczas ładowania lub używania urządzenia, adaptera lub przewodu zasilającego.
- Należy natychmiast zażądać sprawdzenia lub naprawy w autoryzowanym punkcie serwisowym.



Włóż do końca wtyczkę urządzenia lub adapter.

- W przeciwnym razie może dojść do pożaru, porażenia prądem lub oparzeń ciała.



Należy używać zasilania o napięciu przemiennym 100 – 240 V.

- W przeciwnym razie może dojść do pożaru, porażenia prądem lub oparzeń ciała.



Zawsze należy wyjmować adapter z gniazda elektrycznego podczas czyszczenia urządzenia.

- W przeciwnym razie może dojść do porażenia prądem lub urazów ciała.



Należy regularnie czyścić wtyczkę zasilacza oraz wtyczkę urządzenia, aby zapobiec gromadzeniu się kurzu.

- Niezastosowanie się do tego zalecenia może spowodować pożar na skutek usterki izolacji spowodowanej wilgotnością. Odłącz adapter i wytrzyj suchą szmatką.

TR	H	RO	SK	CZ	PL	FIN	DK	S	N	P	NL	E	I	F	D	GB
----	---	----	----	----	----	-----	----	---	---	---	----	---	---	---	---	----



## PRZESTROGA

**Nie owijaj ściśle przewodu zasilającego wokół adaptera na czas przechowywania.**



- W przeciwnym razie może dojść do wyrwania przewodu zasilającego na skutek naprężenia i w rezultacie może spowodować pożar z powodu zwarcia.



**Nie należy upuszczać urządzenia ani narażać na wstrząsy.**  
- Może to spowodować uszkodzenie ciała.



**Nie można dopuścić, aby jakieś ciała obce przylegały do wtyczki zasilania lub wtyczki urządzenia.**

- Może to spowodować porażenie prądem lub pożar z powodu zwarcia.



**Nie dociskać ostrza zbyt mocno przy używaniu głowicy do golenia.**

- Może to spowodować uszkodzenie, a w rezultacie mogą wystąpić urazy skóry.



**Nie dotykaj sekcji ostrza (metalowy fragment) ostrza wewnętrz nego.**

- Może to spowodować obrażenia rąk.



**Lampki nie należy kierować bezpośrednio w stronę oczu przez dłuższy czas.**

- Może to powodować zawroty głowy.



**Nie włączaj przełącznika bez założonej głowicy.**

- Może to spowodować obrażenia palców lub spowodować splątanie włosów lub odzieży i uszkodzenie urządzenia.



**Nie używaj urządzenia ze zdjętą ramką.**

- Może to spowodować obrażenia skóry lub splątanie włosów lub odzieży i uszkodzenie urządzenia.



**Nie należy mocno przyciskać do skóry, przesuwając szybko urządzenia w tym samym miejscu, przytrzymywać w jednym miejscu ani wykonywać ruchów w formie ciosów.**

- Może to spowodować uszkodzenie lub zapalenie skóry albo zwiększyć ból.



**Nie używaj głowicy depilacyjnej przeznaczonej do rąk/nóg do golenia pach i strefy bikini.**

- Może to spowodować uszkodzenie lub zapalenie skóry.



**Nie należy stosować urządzenia w następujących przypadkach:**

- Przed lub w trakcie menstruacji, ciąży lub do około miesiąca po porodzie
- Na opalonej skórze
- W przypadku złego samopoczucia lub w przypadku stwierdzenia nieprawidłowego stanu skóry lub ciała
- Stosowanie w takich przypadkach może spowodować podrażnienie lub zapalenie skóry, krwawienie lub zwiększony ból.



**Nie należy stosować urządzenia w następujących miejscach ciała:**

- Urazy, wysypka, znamiona, siniaki, brodawki, krosty itp.
- Na twarzy, genitaliach w okolicy genitaliów lub na udach
- Wewnętrzna strona górnego odcinka ramion, łokci lub kolan, czyli miejsca, które się zginają
- Może to spowodować urazy, zapalenie skóry lub krwawienie.



GB
D
F
I
E
NL
P
N
S
DK
FIN
PL
CZ
SK
RO
H
TR

**Następujące osoby nie mogą używać tego urządzenia:**

- Osoby cierpiące na atopowe zapalenie skóry lub wysypkę i inne choroby skóry
- Osoby ze skazą alergiczną lub osoby, które są uczulone na kosmetyki, odzież, metale itp.
- Osoby, u których występuje podatność na ropienie
- Osoby cierpiące na żyłaki, cukrzycę, hemofilie itp.
- Osoby, u których występują trudności z zatrzymaniem krwawienia
- Osoby cierpiące na choroby skórne (ropienie, zapalenie itp.) wywołane usuwaniem owłosienia (wrywanie, depilacja, depilacja woskiem itp.)
- Stosowanie w takich przypadkach może spowodować podrażnienie lub zapalenie skóry, krwawienie lub zwiększony ból.



**Nie należy używać urządzenia w następujący sposób:**

- Użycie tuż przed pływaniem lub kąpielą morską (należy stosować co najmniej 2 dni przed takimi czynnościami)
- Korzystanie tuż przed kąpielą
- Udostępnianie członkom rodziny lub innym osobom
- Uprawianie ekstremalnych sportów lub ćwiczeń od razu po depilacji
- Może to spowodować zakażenie lub zapalenie na skutek aktywności bakterii, które przedostały się do organizmu porami.



**Nie należy piłować w następujący sposób:**

- Zbyt mocne piłowanie skóry
- Dopuszczenie do kontaktu pilnika z delikatną skórą
- Piłowanie stwardniałej skóry w przypadku występowania zmian chorobowych w okolicach paznokci u nóg
- Użycie głowicy do pielęgnacji stóp w kąpeli
- Udostępnianie członkom rodziny lub innym osobom
- Może to spowodować obrażenia skóry, zakażenie, zapalenie, krwawienie lub inne problemy, jak również nasilenia takich objawów.



**Odłącz adapter od gniazda elektrycznego, gdy urządzenie nie jest ładowane.**



- W przeciwnym razie może dojść do porażenia prądem lub pożaru na skutek przebicia elektrycznego spowodowanego pogorszeniem stanu izolacji.

**Odłączaj wtyczkę adaptera lub urządzenia trzymając je – nie ciągnij za przewód zasilający.**



- Odłączanie trzymając i ciągnąc za przewód zasilający może spowodować porażenie prądem lub obrażenia ciała.

**Przed użyciem sprawdź, czy osłona skóry, tarcze, ostrze oraz ramki nie są zdeformowane, popękane i uszkodzone.**



- W przeciwnym razie mogą wystąpić urazy skóry.

**Osłona skóry jest podatna na deformację i w związku z tym należy przechowywać ją z założoną osłonką.**



- W przeciwnym razie może dojść do odkształcenia lub uszkodzenia osłony skóry, co może doprowadzić do urazu skóry.

**Jeśli problemy skórne utrzymują się przez 2 dni lub dłużej po zabiegu, należy zaprzestać korzystania z urządzenia i skontaktować się z dermatologiem.**



- W przeciwnym razie objawy mogą się nasilić.

**Podczas korzystania z urządzenia do piłowania, należy zwrócić uwagę na kierunek przesuwania się korpusu.**



- Obrót pilnika może spowodować przemieszczenie się korpusu w nieoczekiwanym kierunku, co może doprowadzić do urazu skóry.



- **Osoby chore na cukrzycę, ze słabym krążeniem krwi w stopach, z opuchlizną, bólem, pieczeniem lub nadmiernie rozgrzаныmi stopami przed użyciem głowicy do pielęgnacji stóp powinny skontaktować się z lekarzem.**
- **Jeśli skóra po użyciu pilnika wykazuje dziwne objawy, zaprzestań korzystania z głowicy do pielęgnacji stóp i skonsultuj się z dermatologiem.**
- **Stwardniałą skórę należy piłować małymi etapami przez kilka dni.**
- **Piłować można jedynie zrogowaciałą lub stwardniałą skórę na stopach.**
  - Może to spowodować obrażenia skóry, zakażenie, zapalenie, krwawienie lub inne problemy, jak również nasilenia takich objawów.

**! Należy używać urządzenia wyłącznie zgodnie z przeznaczeniem.**

- W przeciwnym razie mogą wystąpić urazy.

**! Osłonę skóry należy delikatnie docisnąć pod kątem 90° do skóry.**

- W przeciwnym razie mogą wystąpić urazy skóry, jak również splątanie włosów lub odzieży i uszkodzenie urządzenia.

### Przeznaczenie

- Nie należy używać rozcieńczalnika, benzenu, alkoholu itd. do czyszczenia urządzenia. Może to doprowadzić do awarii, pęknięcia lub przebarwienia korpusu urządzenia. Należy przetrzeć urządzenie szmatką nasączoną wodą z mydłem, po wcześniejszym porządnym wyciśnięciu.
- Przechowuj urządzenie z dala od umywalki, łazienki, oraz innych obszarów o wysokiej wilgotności, gdzie po użyciu mogłoby ono być narażone na kontakt z wodą lub wilgocią.

232

- Przechowuj urządzenie z dala od miejsc narażonych na wpływ wysokiej temperatury lub bezpośrednie działanie promieni słonecznych.
- Przechowując depilator, na głowicę depilacyjną/głowicę do pielęgnacji stóp zawsze nakładaj nasadkę ochronną, a nasadkę do strefy bikini nakładaj na głowicę golarki.

### Szybki kurs depilacji

- |                                    |   |                                    |
|------------------------------------|---|------------------------------------|
| <b>1 Ładowanie</b><br>➡ Strona 234 | <b>2 Wybieranie głowicy</b><br>➡ Strona 235 | <b>3 Depilacja</b><br>➡ Strona 236 |
|------------------------------------|---|------------------------------------|



## Oznaczenie części

- A** Nakładka zabezpieczająca na głowicę do nóg/rajk  
**B** Nakładka do szybkiej depilacji  
**C** Nasadka do delikatnej depilacji (→ Strona 234)  
 ① Osłona skóry  
 ② Zagłębienie zwalniania nakładki  
 ③ Ramka  
**D** Głowica depilacyjna do rąk/nóg  
 ④ Tarcze depilacyjne  
**E** Nakładka zabezpieczająca na głowicę do pach/strefy bikini  
**F** Głowica depilacyjna do pach/strefy bikini  
 ⑤ Osłona skóry (zewnętrzna część metalowa)  
 ⑥ Zagłębienie zwalniania ramki  
 ⑦ Ramka  
 ⑧ Tarcze depilacyjne (wewnątrz)  
**G** Nakładka do strefy bikini (→ Strona 235)  
**H** Głowica do golenia  
 ⑨ Folia zewnętrzna  
 ⑩ Końcówka do strzyżenia  
 ⑪ Przełącznik wyskakującej końcówki do strzyżenia  
 ⑫ Ramka  
 ⑬ Ostrze wewnętrzne  
 ⑭ Przycisk zwalniania ramki  
**I** Nakładka zabezpieczająca na głowicę do pielęgnacji stóp  
 ⑮ Pilnik  
 ⑯ Przycisk zwalniania ramki  
 ⑰ Ramka  
**K** Korpus  
 ⑱ Przycisk zwalniania głowicy  
 ⑲ Lampka LED  
 ⑳ Łagodne światło  
 ㉑ Włącznik zasilania  
 ㉒ Lampka ładowania  
 ㉓ Gniazdko  
**L** Zasilacz (RE7-77) (Kształt zasilacza różni się w zależności od miejsca użytkowania.)  
 ㉔ Adapter  
 ㉕ Wtyczka zasilania  
 ㉖ Przewód zasilający  
 ㉗ Wtyczka urządzenia  
**M** Szczoteczka do czyszczenia  
**N** Futerał

Przystawki	ES-ED90	ES-ED70	ES-ED50	ES-ED20
Nakładka zabezpieczająca na głowicę do nóg/rajk <b>[A]</b>	✓	✓	✓	—
Nakładka zabezpieczająca na głowicę do pach/strefy bikini <b>[E]</b>	✓	✓	—	—
Nakładka do strefy bikini <b>[G]</b>	✓	✓	✓	—
Nakładka zabezpieczająca na głowicę do pielęgnacji stóp <b>[I]</b>	✓	—	—	—
Nakładka do szybkiej depilacji <b>[B]</b>	✓	✓	✓	✓
Nasadka do delikatnej depilacji <b>[C]</b>	✓	✓	✓	—
Głowica depilacyjna do pach/strefy bikini <b>[F]</b>	✓	✓	—	—
Głowica do golenia <b>[H]</b>	✓	✓	✓	—
Głowica depilacyjna do rąk/nóg <b>[D]</b>	✓	✓	✓	✓
Głowica do pielęgnacji stóp <b>[J]</b>	✓	—	—	—
Futerał <b>[N]</b>	✓	✓	✓	—



## Wskazówki do uzyskania najlepszych rezultatów depilacji

Usunięcie włosów nie jest stałe, więc zaleca się, aby po drugim użyciu depilować okolice pach około **raz w tygodniu**, a ręce i nogi około **raz na dwa tygodnie**.

### <Dla początkujących lub osób z wrażliwą skórą>

Podczas pierwszej depilacji lub w przypadku delikatnej skóry zalecamy używanie nasadki do delikatnej depilacji. (ES-ED90/70/50)

Nasadka do delikatnej depilacji posiada osłonę skóry zapewniającą łagodniejszą depilację, poprzez dociśnięcie do skóry w celu złagodzenia bólu.

- Zalecamy również użyć trybu łagodnego obrotu. (➔ Strona 235)

1. **Usuń nakładkę do szybkiej depilacji [B].**
2. **Założ nasadkę do delikatnej depilacji [C (ES-ED90/70/50)].**

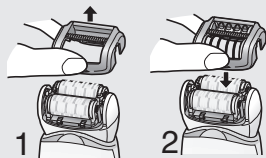

- Pamiętaj, aby dotykać depilatorem skóry pod kątem 90°. Należy zawsze sprawdzać, czy urządzenie dobrze styka się ze skórą i przyciskać je delikatnie poruszając nim **powoli** pod włos.

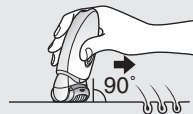

- Masowanie gąbką do peelingu może zapobiegać wrastaniu włosów.
- Po depilacji może wystąpić zaczerwienienie skóry. Chłodny ręcznik pomoże, jeżeli odczuwasz ból lub jeżeli wystąpi wysypka.
- Jeżeli po depilacji skóra jest sucha, zaleca się nałożenie balsamu nawilżającego dwa dni po depilacji.
- Pamiętaj, aby dobrze oczyścić skórę przed każdą depilacją i po niej.

234

## Ładowanie

W celu lepszego działania przed użyciem należy w pełni naładować akumulator depilatora.

Nie można korzystać z urządzenia podczas ładowania.

### Czas ładowania = około 1 godziny

Depilator może być używany przez około 30 minut (40 minut w przypadku używania nasadki do delikatnej depilacji) po ładowaniu trwającym 1 godzinę. (będzie to zależeć od temperatury.)

### Podłącz zasilacz do depilatora (a) i do gniazdka zasilania (b).

- Zalecana temperatura otoczenia podczas ładowania wynosi 15 – 35 °C. W przypadku bardzo niskiej lub bardzo wysokiej temperatury wydajność akumulatora może ulec obniżeniu lub akumulator może się nie ładować.

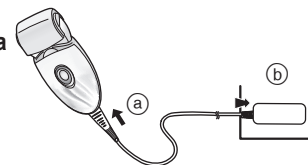

#### Podczas ładowania



Pojawi się czerwona lampka.

#### Po zakończeniu ładowania



Zgaśnie czerwona lampka.

#### Nieprawidłowe ładowanie



Miga dwukrotnie co sekundę.

- Czas ładowania może ulec skróceniu w zależności od parametrów ładowania.
- Po zakończeniu ładowania, przełączenie włącznika zasilania do pozycji ON przy podłączonym depilatorze spowoduje zaświecenie lampki ładowania, a następnie zgaśnięcie po 5 sekundach. Świadczy to o pełnym naładowaniu depilatora.

- Wydłużone ładowanie akumulatora nie wpływa na wydajność akumulatora.
- Kiedy depilator jest ładowany po raz pierwszy lub jeśli nie był używany przez ponad 6 miesięcy, czas potrzebny do naładowania depilatora może się wydłużyć lub lampka ładowania akumulatora może nie świecić się przez kilka minut. Po jakimś czasie lampka się zaświeci.

## Przed rozpoczęciem użytkowania

### Zmiana głowicy

**1** Zdejmij głowicę, naciskając przycisk zdejmowania głowicy.

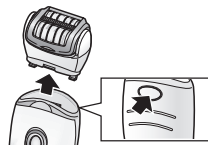

**2** Przyciśnij głowicę aż się zatrzaśnie.



### Używanie nakładki do strefy bikini ES-ED90/70/50

Nałóż nakładkę do strefy bikini na głowicę do golenia i przesun końcówkę do strzyżenia w górę.

- Kiedy nakładka do strefy bikini jest na miejscu, upewnij się, że nakładka dobrze styka się ze skórą.

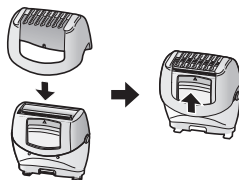

## Najlepsza długość włosów do depilacji

Przytnij włosy przed pierwszą depilacją lub w przypadku gdy nie depilowałaś przez dłuższy czas. Usuwanie włosów jest łatwiejsze i mniej bolesne, gdy włosy są krótsze.

### <Lampka LED>

Lampka LED zaczyna świecić po włączeniu zasilania. Lampka pozostaje włączona, kiedy zasilanie jest włączone.



### <Wybierz tryb>

Działanie zmienia się w kolejności od „Normalna” → „Łagodna” → „Wyt.” po każdym naciśnięciu włącznika zasilania.

#### Normalna

W trybie normalnym depilacja odbywa się w krótkim czasie z wysoką prędkością obrotową tarczy.

#### Łagodna

W trybie łagodnym prędkość obrotowa tarczy jest kontrolowana, a podrażnienie podczas zabiegu depilacji jest ograniczone do minimum.

- Zielona lampka zaświeci się w trybie łagodnej depilacji.

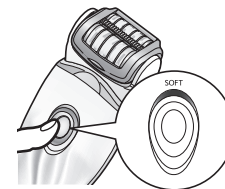

#### Wyt.

Zasilanie zostanie wyłączone.

## Depilacja

### Miejsca nadające się do depilacji



Depilator może być używany do usuwania włosów z obszarów oznaczonych .

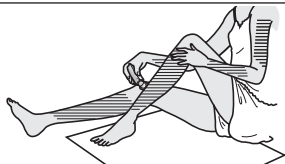



### ES-ED90/70

Depilator może być używany do usuwania włosów z obszarów oznaczonych .

Przed depilacją strefy bikini, załóż na siebie strój kąpielowy lub spodenki, aby dokładnie ustalić miejsca wymagające depilacji.



- Stosowanie depilatora na obszarach ciała innych niż miejsca oznaczone   może powodować ból lub podrażnienia skóry.

### Miejsca nie nadające się do depilacji

Depilatora nie należy używać na wewnętrznej stronie górnego odcinka ramion, łokci lub kolan, czyli miejsc, które się zginają.



## Depilacja na sucho

Przed depilacją usunąć ze skóry wodę lub pot.

**Wybierz tryb, naciskając wyłącznik zasilania [C 21].**  
(➔ Strona 235)

## Depilacja na mokro/z pianką

Depilacja na mokro (depilacja po zwilżeniu skóry i depilatora, a następnie nałożenie pianki) sprawia, że skóra jest bardziej miękka, dzięki czemu depilacja jest łagodniejsza dla skóry.

**1 Zmocz skórę.**

**2 Zmocz tarcze i nałóż na nie niewielką ilość płynnego żelu pod prysznic.**

- W przypadku depilacji na mokro zawsze używaj żelu pod prysznic.
- Spłucz żel z rąk.



**3 Wybierz tryb, naciskając wyłącznik zasilania [C 21].** (➔ Strona 235)

- Tworzy się pianka. Pianka ułatwia płynne przesuwanie się depilatora, dzięki czemu można nim poruszać szybko.
- Zalecamy korzystanie z urządzenia w zakresie temperatur otoczenia od 5 do 35 °C. Jeśli urządzenie będzie używane poza tym zakresem temperatur, może przestać działać.



### <Depilacja nóg lub rąk>



Od stopy w górę.  
Do wewnątrz od  
zewewnętrznej strony  
ramienia.



### <Depilacja pach lub strefy bikini>

ES-ED90/70



Przesuwaj głowicę w  
różnych kierunkach,  
ponieważ włosy pod  
pachami/pachwinami  
rosną w różnych  
kierunkach.

Naciągnij skórę palcami  
i przesuwaj powoli „pod  
włos” od wewnątrz na  
zewnątrz.

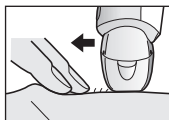

### Golenie ES-ED90/70/50

#### Golenie na sucho

Przed goleniem należy usunąć ze skóry wodę lub pot.

- 1 Zamontuj głowicę do golenia [H].**
  - Upewnij się, że nakładka do strefy bikini [G] została odłączona.
- 2 Sprawdź, czy folia zewnętrzna nie jest zdeformowana lub uszkodzona.**
- 3 Wybierz tryb, naciskając wyłącznik zasilania [K 21].**  
(⇒ Strona 235)

- Przyciśnij delikatnie, tak aby całe ostrze dobrze dotykało skóry, a powierzchnia ostrza nie poruszała się w górę, ani w dół.

#### Golenie na moko/z pianką

Golenie z pianką sprawia, że skóra jest śliska co pozwala uzyskać dokładniejszy efekt golenia.

- 1 Zamontuj głowicę do golenia [H].**
  - Upewnij się, że nakładka do strefy bikini [G] została odłączona.
- 2 Sprawdź, czy folia zewnętrzna nie jest zdeformowana lub uszkodzona.**
- 3 Zwilż skórę i nanieś na nią żel pod prysznic.**
  - Nie używaj kremów do golenia, kremów do skóry ani odżywek do skóry, gdyż mogą one zapchać ostrza.
- 4 Wybierz tryb, naciskając wyłącznik zasilania [K 21].**  
(⇒ Strona 235)

### Pielęgnacja stóp ES-ED90

#### Podstawy pielęgnacji stóp

Nie używaj produktu do piłowania jakichkolwiek innych powierzchni niż zgrubienie lub zrogowaciała skóra na stopach.



Używaj w przypadku

#### Zgrubienia

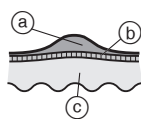

Zgrubienie to stwardniała warstwa, która powstaje na skutek powtarzanego nacisku lub tarcia.

- (a) Stwardniała warstwa
- (b) Naskórek
- (c) Skóra właściwa

Nie używaj w przypadku

### Pęcherza

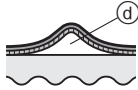

Pęcherz to wypuklenie wielkości ziarna fasoli wypełnione płynem, które powstaje na skutek tarcia butów o skórę lub przesuwania się stopy w poziomie itp. Pęcherze są spowodowane gwałtownym oddziaływaniem na skórę.

ⓐ Płyn

### Nagniotka

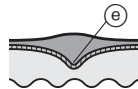

Nagniotek powstaje w sytuacji, gdy stwardniała warstwa pogrubia się i wnika w skórę właściwą. Nacisk na nagniotek oddziałuje na nerwy i może być bardzo bolesny.

ⓐ Rdzeń

### Brodawka



Brodawka to wypukły obszar, który powstaje na skutek wirusa wnikającego do rany, na skutek czego komórki zaczynają się powielać.

Guzy o ciemnym zabarwieniu mogą być widoczne i chore miejsce może być bolesne.

### Na co należy zwrócić uwagę podczas piłowania

Przed rozpoczęciem użytkowania

Po użyciu

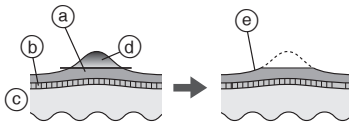

ⓐ Stwardniała warstwa  
ⓑ Naskórek  
ⓒ Skóra właściwa  
ⓓ Fragment do usunięcia  
ⓔ Pozostaw część stwardniałej warstwy.

• Zbyt intensywne spiłowanie obszaru może wywołać ból lub zapalenie.

• Zbyt mocne spiłowanie danego miejsca może spowodować powstanie jeszcze większej kostniny. W związku z tym należy pozostawić część stwardniałej skóry.

### Korzystanie z głowicy do pielęgnacji stóp

- Głowicy do pielęgnacji stóp nie można używać w kąpieli lub pod prysznicem.
- Przed użyciem należy całkowicie naładować urządzenie.
- Zalecamy używanie produktu w ciągu 30 minut po kąpieli lub wzięciu prysznica. Gdy stopy są czyste, wytrzyj dokładnie skórę. (Cały zabieg powinien trwać około 10 minut (5 minut na każdą stopę, 10 minut na obie stopy))

#### 1 Zamocuj głowicę do pielęgnacji stóp [ⓐ].

• Docisnij mocno, aż usłyszysz kliknięcie.

#### 2 Naciśnij raz włącznik zasilania [ⓑ].

• Normalny tryb jest zalecany dla prędkości obrotowej. (➔ Strona 235)



#### 3 Przyłóż głowicę do pielęgnacji stóp do skóry i rozpocznij piłowanie.

- Piłowanie jednego miejsca przez dłuższy czas może spowodować rozgrzanie skóry na skutek tarcia. Aby tego uniknąć, należy zmieniać miejsce piłowania podczas wykonywania zabiegu.
- Piłowanie skóry należy przeprowadzać mniej więcej raz na dwa tygodnie.

## 💡 Wskazówki dotyczące obsługi głowicy do pielęgnacji stóp

### Podeszwy

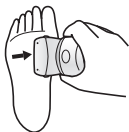

### Pięty



### Bok stopy

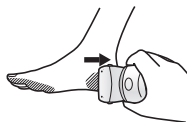

### Palce i małe obszary

Podczas zabiegu przytrzymaj nogę drugą ręką.

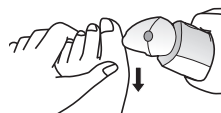

## Czyszczenie

- Zawsze po użyciu czyść ramkę oraz tarcze i nasadki do szybkiej/delikatnej depilacji, aby utrzymać je w czystości.
- Wyłącz urządzenie i odłącz je od zasilania przed rozpoczęciem czyszczenia.
- Uważaj, aby nie uszkodzić osłony skóry, ramki, nakładki do szybkiej depilacji oraz nasadki do delikatnej depilacji podczas czyszczenia.

## Czyszczenie na sucho [B C D F H]

### Głowica depilacyjna/Głowica do golenia

1. Unieś w górę nakładkę do szybkiej/delikatnej depilacji i ramkę, przytrzymując jednocześnie zagłębienie zwalniania nasadki [B C 2] / zagłębienie zwalniania ramki [F 6] albo zdejmij ramkę, naciskając przycisk zwalniania ramki [H 14].

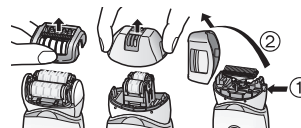

2. Pędzlem do czyszczenia [M] wyczyść nasadkę do delikatnej depilacji [G], głowicę depilującą [D, F] oraz głowicę goleną [H].

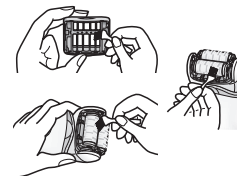

## Czyszczenie na mokro [B C D F H J]

### Głowica depilacyjna/Głowica do golenia

1. Zmocz tarcze i ostrza i nałóż na nie mydło w pianie do rąk.
2. Włącz urządzenie – zacznie wytwarzać się piana.



### 3. Oplucz głowicę wodą, aby usunąć pozostałości włosów.

- Nie używaj gorącej wody.
- Jeśli mydło nie zostanie całkowicie zmyte, może dojść do zbierania się białego osadu niepozwalającego na płynny ruch tarcz i ostrzy.
- Przepłucz głowicę do golenia ze zdjętą ramką.



### 4. Wyłącz urządzenie, wytrzyj je suchą ściereczką i dobrze wysusz.

#### Głowica do pielęgnacji stóp

1. Nanieś mydło w płynie na środkową część pilnika.
2. Polej pilnik niewielką ilością wody i włącz urządzenie.
3. Splucz wszelkie pozostałości ciepłą lub letnią wodą.
4. Po wyłączeniu urządzenia zdejmij ramkę i przepłucz wewnętrzną część urządzenia.
5. Wytrzyj suchym ręcznikiem i pozostaw do wyschnięcia w dobrze wentylowanym miejscu.

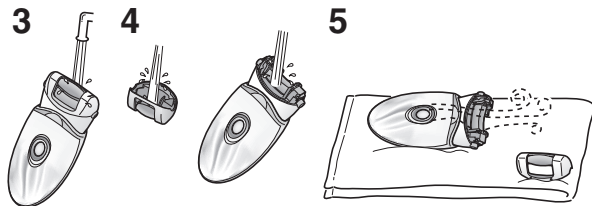

### Wymiana zewnętrznej folii

Zalecamy wymianę folii zewnętrznej [HⓂ] **co rok**, a ostrza wewnętrzne **co dwa lata**. Folię zewnętrzną można zdejmować z głowicy golarki [G] tylko przy jej wymianie.

1. **Wciskając zewnętrzną folię delikatnie palcami, paznokciem zwolnij plastikowy panel (b) na ostrzu z zatrzasków (a) wewnątrz ramki.**
2. **Nową folię zewnętrzną należy lekko zgąć i wcisnąć aż do zatrzaśnięcia w ramce.**

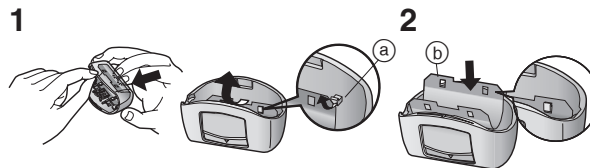

### Wymiana pilnika

Żywotność pilnika wynosi około 1 roku (przy założeniu, że urządzenie jest używane raz na 2 tygodnie i każdy zabieg pilowania trwa około 10 minut). Zalecamy wymianę pilnika mniej więcej raz na rok.

1. **Docisnij palcem i zwolnij pilnik.**
2. **Wyrównaj ostrą część [I] z oznaczeniem [J] i docisnij.**

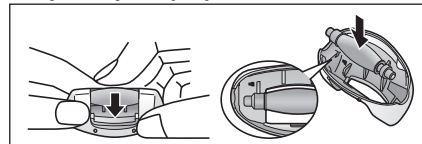



## Rozwiązywanie problemów

Problem		Możliwa przyczyna	Działanie
Urządzenie nie działa.		▶ Nie jest naładowane.	▶ Naładuj całkowicie urządzenie.
		▶ Przełącznik jest w pozycji włączenia i adapter jest podłączony do gniazda elektrycznego.	▶ Po podłączeniu do gniazda elektrycznego możliwe jest wyłącznie ładowanie urządzenia. Z urządzenia można korzystać wyłącznie gdy jest odłączone od gniazda elektrycznego.
	<b>Podczas depilacji</b>	▶ Osłona skóry lub tarcze są zdeformowane, pęknięte lub uszkodzone.	▶ Należy zlecić naprawę w autoryzowanym punkcie serwisowym.
	<b>Podczas depilacji lub golenia</b>	▶ Nagromadzenie pyłu włosowego. ▶ Żel pod prysznic przywarł do tarczy i ostrza.	▶ Usuń pył włosowy. ▶ Zmyj go poprzez zamoczenie w ciepłej wodzie.
	<b>Podczas pielęgnacji nóg</b>	▶ Ramka nie jest prawidłowo zamocowana.	▶ Podłącz ponownie.
Czas pracy staje się krótki.	<b>Podczas depilacji</b>	▶ Urządzenie nie jest używane w zalecanej temperaturze pracy.	▶ Używaj w zalecanej temperaturze pracy 5 – 35 °C.
		▶ Urządzenie jest za mocno dociskane do skóry.	▶ Przykładaj do ciała z niewielką siłą.
		▶ Urządzenie nie jest całkowicie naładowane	▶ Naładuj całkowicie urządzenie.
Nie można usunąć włosów.	<b>Podczas depilacji</b>	▶ Urządzenie jest używane przy długich włosach.	▶ Do stosowania na włosy o długości około 2 – 3 mm.
Włosy są nastroszone.		▶ Nieprawidłowa obsługa i przesuwanie urządzenia.	▶ Patrz strona 237.
Urządzenie zatrzymuje się podczas pracy.		▶ Urządzenie jest za mocno dociskane do skóry.	▶ Przykładaj do ciała z niewielką siłą.
		▶ Urządzenie nie jest całkowicie naładowane	▶ Naładuj całkowicie urządzenie.
Urządzenie nie usuwa włosów tak sprawnie jak wcześniej.		▶ Nagromadzenie pyłu włosowego. ▶ Osłona skóry lub tarcze są zdeformowane, pęknięte lub uszkodzone.	▶ Usuń pył włosowy. ▶ Należy zlecić naprawę w autoryzowanym punkcie serwisowym.

Problem		Możliwa przyczyna	Działanie
Urządzenie nie tnie tak sprawnie jak wcześniej.	<b>Podczas golenia</b>	▶ Nagromadzenie pyłu włosowego.	▶ Usuń pył włosowy.
		▶ Ostrze jest zdeformowane.	▶ Wymień ostrze.
		▶ Ostrze jest zużyte.	▶ Wytyczne dotyczące wymiany: Folia zewnętrzna: Około 1 rok Ostrze wewnętrzne: Około 2 lata
Nie można piłować.	<b>Podczas pielęgnacji nóg</b>	▶ Pilnik jest zużyty.	▶ Wymień pilnik. Wytyczne dotyczące wymiany: Około 1 rok
Nie można pozbyć się zapachu.		▶ Urządzenie jest używane w trybie łagodnym.	▶ Spróbuj zastosować tryb normalny.
		▶ Czy nadal występuje zabrudzenie?	▶ Przed czyszczeniem namocz pilnik w wodzie na około 24 godziny.

## Żywotność akumulatora

Żywotność akumulatorów wynosi 3 lata przy ładowaniu z częstotliwością około raz w tygodniu. Akumulatory w tym depilatorze nie są przystosowane do wymiany przez użytkownika. Wymianę akumulatorów należy zlecić autoryzowanej placówce serwisowej.

## Wymowanie wbudowanego akumulatora

### Usuń wbudowany akumulator przy wyrzucaniu depilatora.

Upewnij się, że akumulator wyrzucany jest w oficjalnie wyznaczonym miejscu, jeżeli takie miejsce jest dostępne.

Ten rysunek powinien być używany tylko podczas utylizacji depilatora, a nie do jego naprawy. Samodzielny demontaż depilatora sprawi, że nie będzie on już wodoodporny, co może spowodować jego uszkodzenie.

- Odłącz przewód zasilający od depilatora przy wyjmowaniu akumulatora.
- Naciśnij włącznik zasilania, aby włączyć zasilanie i nie wyłączaj go, aż bateria rozładuje się całkowicie.
- Postępuj zgodnie z opisem w punktach od ① do ⑤, podnieś akumulator i wyjmij go.
- Należy uważać, aby nie doprowadzić do zwarcia akumulatora.

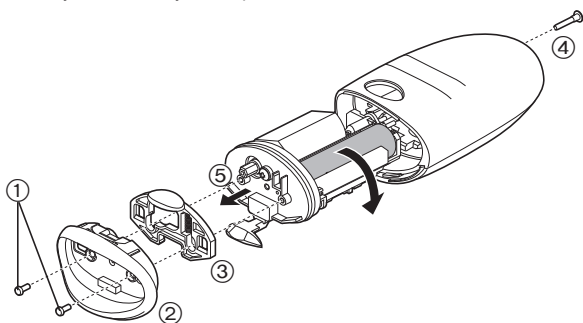

## Ochrona środowiska i recykling

Ten depilator zawiera akumulator Li-ion.

Prosimy o oddanie zużytej baterii do likwidacji w miejscu oficjalnie do tego wskazanym, jeżeli takie istnieje w Państwa kraju.

## Gwarancja

Jeśli potrzebujesz informacji lub jeśli uszkodzony został kabel zasilania, odwiedź stronę internetową firmy Panasonic <http://panasonic.net/> lub skontaktuj się z autoryzowanym centrum serwisowym (adres kontaktowy znajdziesz w ulotce paneuropejskiej gwarancji.)

## Dane techniczne

Zasilanie	Patrz tabliczka znamionowa na zasilaczu. (Automatyczna zmiana napięcia)
Czas ładowania	Okolo 1 godziny
Poziomy hałas	Głowica depilacyjna do rąk/nóg: 68 (dB (A) re 1 pW) Głowica depilacyjna do pach/strefy bikini: 70 (dB (A) re 1 pW) Głowica do golenia: 63 (dB (A) re 1 pW) Głowica do pielęgnacji stóp: 64 (dB (A) re 1 pW)

Ten produkt jest przeznaczony jedynie do użytku domowego.

GB

D

F

I

E

NL

P

N

S

DK

FIN

PL

CZ

SK

RO

H

TR

## Informacja dla użytkowników o gromadzeniu i pozbywaniu się zużytych urządzeń i baterii



Niniejsze symbole umieszczane na produktach, opakowaniach i/lub w dokumentacji towarzyszącej oznaczają, że nie wolno mieszać zużytych urządzeń elektrycznych i elektronicznych oraz baterii z innymi odpadami domowymi.

W celu zapewnienia właściwego przetwarzania, utylizacji oraz recyklingu zużytych produktów i baterii, należy oddawać je do wyznaczonych punktów gromadzenia odpadów zgodnie z przepisami prawa krajowego oraz postanowieniami Dyrektyw 2002/96/WE i 2006/66/WE. Prawidłowe pozbywanie się w/w produktów i baterii pomaga oszczędzać cenne zasoby naturalne i zapobiegać potencjalnemu negatywnemu wpływowi na zdrowie człowieka oraz stan środowiska naturalnego, który towarzyszy niewłaściwej gospodarce odpadami. Więcej informacji o zbiórce oraz recyklingu zużytych produktów i baterii można otrzymać od władz lokalnych, miejscowego przedsiębiorstwa oczyszczania lub w punkcie sprzedaży, w którym użytkownik nabył przedmiotowe towary.

Za niewłaściwe pozbywanie się powyższych odpadów mogą grozić kary przewidziane przepisami prawa krajowego.



### Dotyczy użytkowników firmowych działających na terenie Unii Europejskiej

Chcąc w odpowiedni sposób pozbyć się urządzeń elektrycznych lub elektronicznych, należy skontaktować się ze sprzedawcą lub dostawcą, który udzieli dalszych informacji.

### [Informacje o pozbywaniu się w/w urządzeń w państwach trzecich]

Niniejsze symbole obowiązują wyłącznie na terenie Unii Europejskiej. Chcąc pozbyć się w/w urządzeń

elektrycznych lub elektronicznych, należy skontaktować się z władzami lokalnymi lub sprzedawcą w sprawie właściwego sposobu pozbywania się tego rodzaju przedmiotów.



Cd

### Dotyczy symbolu baterii (symbole przykładowe):

Ten symbol może występować wraz z symbolem pierwiastka chemicznego. W takim przypadku spełnia on wymagania Dyrektywy w sprawie określonego środka chemicznego.

# Panasonic

Provozní pokyny  
(Domácí) Epilátor

Model č. ES-ED90/ES-ED70/ES-ED50/ES-ED20

## Obsah

<b>Bezpečnostní opatření.....</b>	<b>248</b>	Péče o chodidla .....	257
Zamýšlené použití .....	252	Čištění.....	259
Kroky pro rychlé holení .....	252	Výměna vnější fólie .....	260
Označení součástí .....	253	Výměna pemzy.....	260
Typy pro optimální výsledek epilace .....	254	Řešení potíží .....	261
Nabíjení.....	254	Životnost baterie.....	263
Před použitím.....	255	Vyjmutí zabudované dobíjecí baterie.....	263
Epilace .....	256	Záruka.....	263
Holení.....	257	Technické údaje.....	263

Děkujeme vám za zakoupení tohoto výrobku Panasonic.

Před zahájením provozu tohoto přístroje si přečtěte všechny tyto pokyny a uložte je pro budoucí použití.

## Varování

- Tento spotřebič mohou používat děti od 8 let výše a osoby s omezenými fyzickými, smyslovými nebo duševními schopnostmi nebo nedostatkem zkušeností a znalostí, pokud jsou pod dohledem nebo pokud obdržely informace o bezpečném používání spotřebiče a chápou možná rizika. Děti si se spotřebičem hrát nesmějí. Čištění a uživatelskou údržbu nesmějí děti provádět bez dohledu.
- Přívodní kabel nelze nahradit. Je-li kabel poškozen, je třeba síťový adaptér vyhodit.

### ► Použití epilační hlavice

- Tento přístroj lze používat k epilaci na mokro i na sucho. Toto je symbol **pro epilaci na mokro**. Označuje, že tato epilační hlavice/holicí hlavice se smí používat ve vaně nebo ve sprše.



## ► Použití havice pro péči o chodidla

- Toto je symbol pro omyvatelnou hlavici pro péči o chodidla. Symbol znamená, že tělo epilátoru lze omývat pod vodou.



- Než začnete tělo epilátoru čistit ve vodě, odpojte jej od síťového adaptéru.

GB

D

F

I

E

NL

P

N

S

DK

FIN

PL

CZ

SK

RO

H

TR

## Bezpečnostní opatření



Pro snížení rizika zranění, ztráty života, úrazu elektrickým proudem, požáru, závady a poškození zařízení nebo majetku vždy dodržujte následující bezpečnostní opatření.

### Vysvětlení použitých symbolů

Následující symboly jsou použity pro označení a popis stupně nebezpečí, zranění a poškození majetku, způsobené ignorováním upozornění a nesprávným používáním.

 <b>NEBEZPEČÍ</b>	Označuje potenciální riziko, které skončí vážným zraněním nebo úmrtím.
 <b>VAROVÁNÍ</b>	Označuje potenciální riziko, které může skončit vážným zraněním nebo úmrtím.
 <b>UPOZORNĚNÍ</b>	Označuje nebezpečí, které může vést k lehkému zranění.

Následující symboly jsou používány pro klasifikaci a popis typů instrukcí, které je nutno dodržovat.

	Tento symbol se používá pro upozornění uživatelů na konkrétní postup, který nesmí být prováděn.
	Tento symbol se používá pro upozornění uživatelů na konkrétní postup, který musí být dodržen v zájmu bezpečného provozu zařízení.

## NEBEZPEČÍ

-  **Tento produkt má vestavěnou dobíjecí baterii. Nevhazujte ji do ohně a nevystavujte ji žáru. Nenabíjejte ji, nepoužívejte ani neponechávejte ji ve vysokých teplotách.**
  - Takové chování může způsobit přehřátí, vznícení nebo explozi.

## VAROVÁNÍ

- Neskladujte v dosahu dětí nebo kojců. Nedovolte jim přístroj používat.**
  - Takové chování může zapříčinit nehodu nebo zranění v důsledku náhodného požití vnitřního břitů, kartáče atd.
- S výjimkou jeho likvidace výrobek nikdy nerozebírejte.**
  - Takové chování může způsobit požár, úraz elektrickým proudem nebo zranění.
- Výrobek neupravujte ani neopravujte.**
  - Takové chování může způsobit požár, úraz elektrickým proudem nebo zranění. Kvůli opravám (výměna baterie atd.) se obraťte na autorizované servisní středisko.
- Nepoužívejte způsobem přesahujícím jmenovité napětí nebo vedení zásuvky elektrické sítě.**
  - Překročení napětí připojením příliš mnoha zástrček k jedné zásuvce elektrické sítě může způsobit požár v důsledku přehřátí.





**Napájecí kabel nepoškozujte, neupravujte jej ani silně neohýbejte, netahejte za něj ani s ním nekrúťte. Na napájecí kabel také nepokládejte nic těžkého ani jej neskrípejte.**

- Takové chování může způsobit úraz elektrickým proudem nebo požár v důsledku zkratu.



**Nikdy nepoužívejte přístroj, pokud je síťový adaptér poškozen, nebo když zástrčka přesně nedoléhá do zásuvky v domácnosti.**

- Takové chování může způsobit úraz elektrickým proudem nebo požár v důsledku zkratu.



**Napájecí adaptér do zásuvky nezapojujte ani jej neodpojujte mokřýma rukama.**

- Takové chování může způsobit úraz elektrickým proudem nebo zranění.



**Síťový adaptér neponořujte do vody, ani jej neomývejte vodou.**

- Takové chování může způsobit úraz elektrickým proudem nebo požár v důsledku zkratu.



**Nikdy nepoužívejte síťový adaptér v koupelně nebo ve sprchovém koutě.**

- Takové chování může způsobit úraz elektrickým proudem nebo požár v důsledku zkratu.



**Nepoužívejte žádný jiný, než dodaný síťový adaptér. Dodaným adaptérem také nenabíjejte žádný jiný výrobek.**

- Takové chování může způsobit popáleniny nebo požár v důsledku zkratu.



**Adaptér přestaňte okamžitě používat a odpojte jej, pokud dojde k nějaké abnormalitě nebo k selhání. Používání v takových podmínkách může způsobit požár, úraz elektrickým proudem nebo zranění.**

**<Případy abnormality nebo selhání>**



• Hlavní jednotka, adaptér, nebo napájecí kabel jsou zdeformované nebo abnormálně horké.

• Hlavní jednotka, adaptér, nebo napájecí kabel zapáchají spáleninou.

• Během používání nebo nabíjení hlavní jednotky, adaptéru, nebo napájecího kabelu se ozývají abnormální zvuky.

- Okamžitě vyžádejte kontrolu nebo opravu v autorizovaném servisním středisku.



**Adaptér nebo zástrčku spotřebiče zcela zasuňte.**

- Nedodržení tohoto pokynu může způsobit požár, úraz elektrickým proudem nebo popáleniny.



**Ujistěte se, že používáte střídavý proud o napětí 100 – 240 V.**

- Nedodržení tohoto pokynu může způsobit požár, úraz elektrickým proudem nebo popáleniny.



**Při čištění adaptér vždy z elektrické zásuvky odpojte.**

- Pokud tak neučiníte, může dojít k úrazu elektrickým proudem nebo zranění.



**Napájecí vidlici i zástrčku spotřebiče pravidelně čistěte, abyste zabránili hromadění prachu.**

- Pokud tak neučiníte, může dojít ke vzniku požáru v důsledku závady izolace, způsobené vlhkostí.

Adaptér odpojte a otřete jej suchým hadříkem.

GB
D
F
I
E
NL
P
N
S
DK
FIN
PL
CZ
SK
RO
H
TR





## UPOZORNĚNÍ

 **Při skladování napájecí kabel nenamotávejte těsně kolem adaptéru.**

- Takové počínání může způsobit zlomení drátů napájecího kabelu pod tlakem a následný požár v důsledku zkratu.

 **Přístroj nepouštějte na zem, ani jej nevystavujte nárazům.**

- Mohlo by dojít ke zranění.

 **Nedovolte, aby se do napájecí vidlice nebo do zástrčky spotřebiče dostaly například špendlíky nebo smetí.**

- Takové chování může způsobit úraz elektrickým proudem nebo požár v důsledku zkratu.

 **Při používání holicí hlavičky netlačte na břit příliš silně.**

- Takové počínání může způsobit poškození s následkem poranění kůže.

 **Nedotýkejte se částí s břitem (kovová část) vnitřního břítu.**

- Takovým počínáním si můžete způsobit zranění rukou.

 **Nemiřte si světlem trvale přímo do očí.**

- Mohli byste si navodit zavrať.

 **Bez připojené hlavičky vypínač nezapínejte.**

- Takovým počínáním můžete způsobit zranění prstů nebo zapletení a poškození vlasů a šatů do hlavičky.

 **Nepoužívejte spotřebič s odstraněným rámem.**

- Takovým počínáním můžete způsobit zranění kůže nebo zapletení a poškození vlasů a šatů do hlavičky.



**Nepoužívejte silný tlak na kůži, nepřejíždějte opakovaně po stejném místě a strojkem na kůži neklepejte.**

- Takovým počínáním můžete způsobit zranění, zánět kůže nebo velkou bolest.



**Nepoužívejte epilační hlavičku určenou pro epilaci nohou/rukou pro epilaci pod paží nebo bikinové linky.**

- Takovým počínáním můžete způsobit zranění nebo zánět kůže.

**Spotřebič nepoužívejte v následujících případech:**

· Před nebo během menstruace, těhotenství, nebo v období jednoho měsíce po porodu

· Na opálené kůži

· Pokud se necítíte dobře nebo když na kůži nebo na těle pociťujete nějakou anomálii

- Použití v takových případech může způsobit zvýšenou citlivost kůže nebo zánět, krvácení, nebo zvýšenou bolest.



**Nepoužívejte na následujících tělesných partiích:**

· Se zraněním, vyrážkou, s mateřskými znaménky, modřinami, bradavicemi, pupínky atd.



· Obličej, genitálie a okolí genitálií nebo stehna

· Vnitřní strany nadloktí a oblasti, jako jsou klouby nebo kolena, které mají tendenci být prověšené

- Takovým počínáním můžete způsobit zranění, zánět kůže nebo krvácení.



#### **Tento spotřebič by neměly používat následující osoby:**

- Osoby trpící atopickou dermatitidou nebo vyrážkou a dalšími kožními onemocněními
  - Osoby se sklony k alergiím nebo osoby, kterým kosmetika, oblečení, kovy, atd. způsobují snadné podráždění
  - Osoby s častými hnisavými potíže
  - Osoby trpící křečovými žilami, cukrovkou, hemofilii atd.
  - Osoby se špatnou srážlivostí krve
  - Osoby, které trpěly kožními problémy, způsobenými epilací (hnisání, zánět atd., způsobené vytrháváním, depilací, voskováním atd.)
- Použití v takových případech může způsobit zvýšenou citlivost kůže nebo zánět, krvácení, nebo zvýšenou bolest.



#### **Spotřebič nepoužívejte v následujících případech:**

- Použití těsně před plaváním nebo koupáním v moři (používejte nejpozději 2 dny před těmito aktivitami)
  - Těsně před koupáním
  - Nedělte se o něj s rodinou ani s jinými osobami
  - Hned po epilaci se nevěnujte extrémním sportům nebo cvičení
- Takovým počínáním může dojít k infekci nebo k zánětu způsobeným bakteriemi, které do těla pronikají póry.



#### **Pemzu nepoužívejte následujícími způsoby:**

- Přílišné tlačení na pemzu
  - Dotýkání pemzou citlivé pokožky
  - Odstraňování ztvrdlé pokožky pemzou, pokud v oblasti kolem nehtů na nohou trpíte nějakým onemocněním
  - Použití hlavice pro pěči o chodidla při koupeli
  - Nedělte se o něj s rodinou ani s jinými osobami
- Takovým počínáním můžete způsobit zranění kůže, infekci, zánět, krvácení nebo jiné potíže anebo zhoršení těchto příznaků.



#### **Odpojte adaptér od zásuvky elektrické sítě, pokud neprobíhá nabíjení.**



- Pokud tak neučiníte, můžete způsobit úraz elektrickým proudem nebo požár v důsledku probíjení elektřiny, způsobeného poškozením izolace.

#### **Adaptér nebo zástrčku spotřebiče odpojujte při držení těchto součástí a ne napájecího kabelu.**



- Odpojení při držení napájecího kabelu může způsobit úraz elektrickým proudem nebo zranění.

#### **Před použitím zkontrolujte, zda jsou systém pro ochranu pokožky, disky, břit, a rám bez deformací, prasklin a poškození.**



- Nedodržení tohoto pokynu může způsobit poranění kůže.

#### **Systém pro ochranu pokožky se snadno deformuje, takže jej skladujte s nasazeným ochranným krytem.**



- Nedodržení tohoto pokynu může způsobit deformaci nebo poškození systému pro ochranu pokožky, který může způsobit zranění kůže.

#### **Pokud kožní problémy přetrvávají dva dny nebo i delší dobu po použití, přestaňte přístroj používat a konzultujte dermatologa.**



- Nedodržení tohoto pokynu může způsobit zhoršení symptomů.

#### **Při použití zařízení s pemzou kontrolujte směr, v němž se tělo epilátoru pohybuje.**



- Rotace pemzy může způsobit nečekané vychýlení těla epilátoru, a způsobit poškození kůže.

GB
D
F
I
E
NL
P
N
S
DK
FIN
PL
CZ
SK
RO
H
TR



- Lidé, kteří trpí cukrovkou, mají nesprávný krevní oběh v nohou, otoky, svědění, bolesti nebo nadměrnou horkost v nohou, by se měli před použitím hlavy pro péči o chodidla obrátit na svého lékaře.
- Jestliže bude pokožka po odstraňování ztvrdlé kůže abnormální, přestaňte hlavicí pro péči o chodidla používat a obraťte se na kožního lékaře.
- Ztvrdlou kůži pemzou odstraňujte kousek po kousku během několika dní.
- Pemzou odstraňujte pouze mozoly nebo ztvrdlou kůži na nohou.
  - Takovým počínáním můžete způsobit zranění kůže, infekci, zánět, krvácení nebo jiné potíže anebo zhoršení těchto příznaků.



**Spotřebič používejte pouze pro daný účel.**

- Nedodržení tohoto pokynu může způsobit zranění.



**Systém pro ochranu pokožky aplikujte na kůži v úhlu 90° a s mírným tlakem.**

- Nedodržení tohoto pokynu může způsobit zranění kůže nebo zapletení a poškození vlasů a šatů do hlavice.

### Zamýšlené použití

- Pro čištění spotřebiče nepoužívejte ředidla, benzen, alkohol, atd. Nedodržení tohoto pokynu může způsobit poruchu, prasknutí nebo změnu barvy těla epilátoru. Otírejte hadříkem, namočeným ve vodě se saponátem a pečlivě vyždímaným.
- Přístroj nezanehávejte na umyvadle, v koupelně a nebo na jiných místech s vysokou vlhkostí vzduchu a možností styku s vodou a vlhkostí.
- Přístroj nezanehávejte na místech, kde bude vystaven vysokým teplotám či přímému slunečnímu záření.

252

- Při uskladnění epilátoru, vždy připevněte ochranný kryt k epilační hlavicí pro péči o chodidla a bikinový hřeben k holicí hlavicí.

### Kroky pro rychlé holení

- |                                   |  |                                  |
|-----------------------------------|--|----------------------------------|
| <b>1 Nabíjení</b><br>➡ Strana 254 | <b>2 Výběr hlavice</b><br>➡ Strana 255 | <b>3 Epilace</b><br>➡ Strana 256 |
|-----------------------------------|--|----------------------------------|

## Označení součástí

- A** Ochranný kryt pro epilaci nohou/rukou
- B** Nástavec pro rychlou epilaci
- C** Nástavec pro jemnou epilaci  
 (⇒ **Strana 254**)
- ① Systém pro ochranu pokožky
- ② Vlnkový uvolňovač krytu
- ③ Rám
- D** Epilační hlavice pro epilaci nohou/rukou
- ④ Epilační pinzety
- E** Ochranný nástavec pro oblast podpaždí a bikini partie
- F** Epilační hlavice pro epilaci podpaží/line bikin
- ⑤ Systém pro ochranu pokožky (kovová část na vnější straně)
- ⑥ Vlnkový uvolňovač rámu
- ⑦ Rám
- ⑧ Epilační pinzety (uvnitř)
- G** Předepilační kartáček  
 (⇒ **Strana 255**)
- H** Holicí hlavice
- ⑨ Vnější fólie
- ⑩ Zastříhávač
- ⑪ Tlačítko pro výsuvný zastříhávač
- ⑫ Rám
- ⑬ Vnitřní břít
- ⑭ Tlačítko pro uvolnění rámu

- I** Ochranný kryt hlavice pro péči o chodidla
- J** Hlavice pro péči o chodidla
- ⑮ Pemza
- ⑯ Tlačítko pro uvolnění rámu
- ⑰ Rám
- K** Tělo epilátoru
- ⑱ Tlačítko pro uvolnění hlavice
- ⑲ Kontrolka LED
- ⑳ Kontrolka jemného režimu
- ㉑ Spínač
- ㉒ Indikátor nabíjení
- ㉓ Vstup pro síťový kabel
- L** Síťový adaptér (RE7-77)  
 (Tvar síťového adaptéru se liší v závislosti na oblasti.)
- ㉔ Adaptér
- ㉕ Napájecí vidlice
- ㉖ Napájecí kabel
- ㉗ Zástrčka spotřebiče
- Příslušenství
- M** Čistící kartáček
- N** Pouzdro

Nástavce	ES-ED90	ES-ED70	ES-ED50	ES-ED20
Ochranný kryt pro epilaci nohou/rukou <b>[A]</b>	✓	✓	✓	—
Ochranný nástavec pro oblast podpaždí a bikini partie <b>[E]</b>	✓	✓	—	—
Předepilační kartáček <b>[G]</b>	✓	✓	✓	—
Ochranný kryt hlavice pro péči o chodidla <b>[I]</b>	✓	—	—	—
Nástavec pro rychlou epilaci <b>[B]</b>	✓	✓	✓	✓
Nástavec pro jemnou epilaci <b>[C]</b>	✓	✓	✓	—
Epilační hlavice pro epilaci podpaží/line bikin <b>[F]</b>	✓	✓	—	—
Holicí hlavice <b>[H]</b>	✓	✓	✓	—
Epilační hlavice pro epilaci nohou/rukou <b>[D]</b>	✓	✓	✓	✓
Hlavice pro péči o chodidla <b>[J]</b>	✓	—	—	—
Pouzdro <b>[N]</b>	✓	✓	✓	—



## Tipy pro optimální výsledek epilace

Epilace choupků není permanentní, doporučujeme Vám, provést následnou epilaci choupků v podpaží **po týdnu** a epilaci paží a nohou **jednou za dva týdny**.

### <Pro začátečníky/pro osoby s citlivou pokožkou>

Při první epilaci nebo při použití na citlivé pokožce doporučujeme používat nástavec pro jemnou epilaci. (ES-ED90/70/50)

Nástavec pro jemnou epilaci má systém pro ochranu pokožky pro jemnější epilaci; chloupky odstraňuje tím, že pro snížení bolesti tlačí kůži dolů.

• Také doporučujeme použití režimu jemného otáčení. (► Strana 255)

1. **Odstraňte nástavec pro rychlou epilaci [⊖].**
2. **Připevňte nástavec [⊕] (ES-ED90/70/50)].**

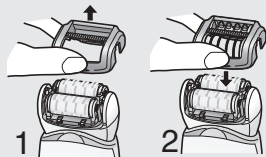

• Epilátor přiložte kolmo na pokožku. Dbejte, aby byl přístroj stále v kontaktu s pokožkou **pomalým** pohybem proti narostlým chloupkům na něj jemně tiskněte.

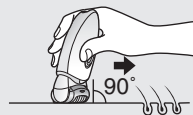

- Masáže tělovým pudrem pomáhají zamezit vrůstání chloupků.
- Po epilaci může dojít k zčervenání pokožky. Pokud pociťujete bolest nebo došlo k výskytu vyrážky, ochlaďte postižené místo studeným ručníkem.
- Pokud po epilaci dojde k vysušení pokožky, doporučujeme Vám aplikaci pleťové vody po dvou dnech po epilaci.
- Dbejte na čistotu Vaší pokožky před a po holení.

## Nabíjení

Pro dosažení maximálního výkonu, před použitím strojek plně nabijte. Při nabíjení nelze přístroj používat.

### Doba nabíjení = přibl. 1 hodina

Po 1 hodině nabíjení lze epilátor používat přibližně 30 minut (40 minut při použití nástavec pro jemnou epilaci). (Tyto hodnoty se liší v závislosti na teplotě.)

### Zasuňte síťový adaptér do epilátoru (a) a do zásuvky (b).

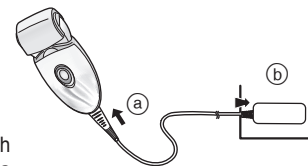

• Doporučená okolní teplota pro nabíjení je 15 – 35 °C. V extrémně nízkých nebo vysokých teplotách se může snížit kapacita baterie, nebo se baterie nemusí nabít.

#### Během nabíjení



Objeví se červené světélko.

#### Když je nabíjení dokončeno

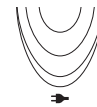

Červené světlo zhasne.

#### Abnormální nabíjení



Bliká dvakrát za sekundu.

- Doba nabíjení se může snížit v závislosti na kapacitě nabíjení.
- Po dokončení nabíjení můžete zapnout spínač, pokud je epilátor zapojen, způsobí rozsvícení indikátoru nabíjení a opětovně zhasnutí po 5 sekundách. To znamená, že je epilátor plně nabitý.
- Trvalé nabíjení neovlivní výkonnost baterie.

- Při prvním nabíjení epilátoru nebo pokud nebyl používán po dobu delší, než 6 měsíců, se může doba potřebná k nabití epilátoru prodloužit, nebo se indikátor nabíjení nemusí několik minut vůbec rozsvítit. Zůstane-li přístroj připojen, kontrolka se později rozsvítí.

## Před použitím

### Výměna hlavičky

- 1 Sejměte hlavičku za stálého držení uvolňovacího tlačítka hlavičky.**

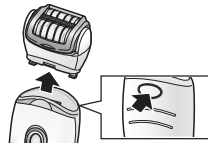

- 2 Zatlačte hlavičku až do zaklapnutí.**



### Použití předepilačního kartáčku ES-ED90/70/50

**Na holicí hlavičku připevněte předepilační kartáček a vysuňte zastrhávač nahoru.**

- Ujistěte se, že nasazený předepilační kartáček je v těsném kontaktu s pokožkou.

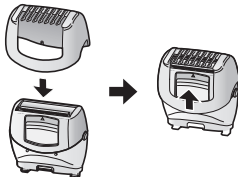

## Nejvhodnější délka chloupků pro epilaci

Doporučujeme vám předchozí úpravu chloupků před první epilací nebo pokud jste se dlouho neepilovali. Pokud jsou chloupky krátké, epilace je snadnější a méně bolestivá.

### <Kontrolka LED>

Kontrolka LED se rozsvítí po spuštění přístroje. Světlo bude svítit, dokud bude přístroj ZAPNUTÝ.

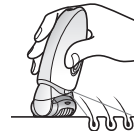

### <Zvolte režim>

Při každém stisknutí spínače se bude použití měnit v pořadí „Normální“ → „Jemné“ → „VYP“.

#### Normální

V Normálním režimu je epilace prováděna v krátkém čase při velké rychlosti rotace disku.

#### Jemný

V Jemném režimu jsou otáčky disku řízeny a podráždění v době epilace je minimalizováno.

- Při použití Jemného režimu se rozsvítí zelená kontrolka.

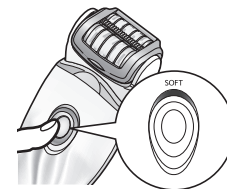

#### VYP

Napájení bude VYPNUTO.

## Epilace

### Oblasti vhodné pro epilaci



Epilátor lze používat na místech označené .

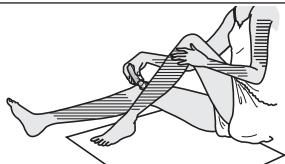



### ES-ED90/70

Epilátor lze používat na místech označené .

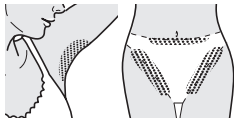
Před tím, než začnete s epilací linie bikin, navlékněte si plavky nebo kalhotky apod. a zkontrolujte místa, které chcete epilovat.



- Použití epilátoru na jiných místech, než která jsou označena  , může způsobit bolest nebo potíže s pokožkou.

### Oblasti nevhodné pro epilaci

Epilátor by se neměl používat na vnitřních stranách nadloktí a v oblastech, jako jsou klouby nebo kolena, které mají tendenci být prověšené.



## Epilace na sucho

Před epilací odstraňte z pokožky vodu a pot.

**Stiskem spínače  zvolte režim. (➔ Strana 255)**

## Epilace na mokro/ s použitím pěny

Při epilaci na mokro (epilace po navlhčení pokožky a epilátoru a následného nanesení holicí pěny) je Vaše pokožka zvláčněná, což umožňuje jemnou epilaci.

**1 Navlhčete pokožku.**

**2 Disky navlhčete a naneste na ně malé množství tekutého sprchového gelu.**

- Při epilaci za mokra používejte vždy sprchový gel.
- Smejte veškerý sprchový gel si z rukou.



**3 Stiskem spínače  zvolte režim. (➔ Strana 255)**

- Tvorba pěny. Pěna umožňuje snazší klouzání epilátoru a jeho rychlejší pohyb.



- Spotřebič doporučujeme používat v rozsahu okolní teploty 5 – 35 °C. Při používání mimo tento rozsah může přístroj přestat pracovat.



### <Epilace nohou nebo paží>



Směrem vzhůru od kotníků.  
Z vnější strany paže směrem k vnitřní straně.



### <Epilace podpaží a linie bikiny>



Chloupky v podpaží/ třístech rostou různým směrem, proto epilátorem pohybuje několika různými směry.

Kůži napněte prsty a přístrojem pomalu přejíždějte proti růstu chlupů zevnitř ven.

ES-ED90/70

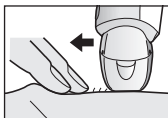

## Holení ES-ED90/70/50

### Holení za sucha

Před epilací odstraňte z pokožky vodu a pot.

- 1 Připevňte holicí hlavicí [H].**
  - Přesvědčte se, zda je předepilační kartáček [G] oddělený.
- 2 Zkontrolujte, zda vnější planžeta není deformovaná či poškozená.**
- 3 Stiskem spínače [K21] zvolte režim. (⇒ Strana 255)**
  - Jemně přitlačte, aby celé ostří bylo v těsném kontaktu s pokožkou a povrch ostří se nehýbal nahoru ani dolů.

### Holení za mokra/s holicí pěnou

Při holení s holicí pěnou, epilátor lehce klouže po pokožce a umožňuje jemnější holení.

- 1 Připevňte holicí hlavicí [H].**
  - Přesvědčte se, zda je předepilační kartáček [G] oddělený.
- 2 Zkontrolujte, zda vnější planžeta není deformovaná či poškozená.**
- 3 Pokožku zvlhčete a naneste na sprchový gel.**
  - Nepoužívejte krém na holení, krém ani pleťovou vodu, aby nedošlo ke zahlcení nožů epilátoru.
- 4 Stiskem spínače [K21] zvolte režim. (⇒ Strana 255)**

## Péče o chodidla ES-ED90

### Základní pravidla péče o chodidla

Zařízení pro pilování nepoužívejte pro pilování jiných částí, než mozolů a ztvrdlé pokožky na chodidlech.



<Použijte na>

#### Zatvrdlina

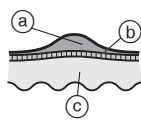

Zatvrdlina je tvrdá vrstva, která se vytváří opakovaným tlakem nebo opotřebením.

- (a) Tvrdá vrstva
- (b) Epiderm
- (c) Škára

<Vyhňte se použití na>

### Puchýř



Puchýř je bulka o velikosti fazole vyplněná tekutinou, který vznikne třením obuvi o pokožku nebo cvičením na hrazdě apod. Vznikne náhodným podrážděním pokožky.

(a) Tekutina

### Kuří oka

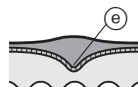

Kuří oko se vytvoří ve chvíli, kdy se tvrdá vrstva zesílí a rozšíří se hluboko do pokožky. Vyvoláním tlaku na kuří oko se dráždí nervy, což může být velice bolestivé.

(e) Jádro

### Bradavice



Bradavice je vystouplá oblast způsobená proniknutím virózy do zranění, která zapříčiňuje množení buněk. Tmavě zbarvené hrbočky mohou být viditelné a zasažená oblast může být lehce bolestivá.

### Na co je třeba dávat pozor při opilovávání

Před použitím

Po použití

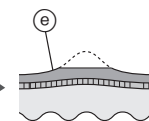
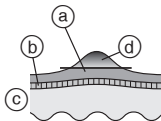

- (a) Tvrdá vrstva
- (b) Epiderm
- (c) Škára
- (d) Část určená k odstranění
- (e) Ponechejte nepatrnou vrstvu ztvrdlé pokožky.

- Pilování oblasti příliš hluboko může zapříčinit bolest nebo zánětení.
- Pilováním příliš velké plochy může dojít k vytvoření ještě větších mozolů. Proto je nutné ponechat nepatrnou vrstvu ztvrdlé pokožky.

### Použití hlavy pro péči o chodidla

- Hlavu pro péči o chodidla nelze používat ve vaně nebo ve sprše.
- Před použitím je nutné nechat přístroj zcela nabít.
- Doporučujeme použít přístroj během 30 minut po koupeli či sprše. Z čistého chodidla setřete všechnu vodu na pokožce. (Každé použití by mělo být cca 10 minut (5 minut na každé chodidlo, 10 minut celkem na obě chodidla))

#### 1 Připevněte hlavu pro péči o chodidla [0].

- Pevně stlačte dolů, dokud neuslyšíte "cvaknutí".

#### 2 Jednou stiskněte spínač [3/21].

- Pro rychlost rotace doporučujeme normální režim. (➡ Strana 255)

#### 3 Přiložte hlavu pro péči o chodidla na pokožku a zahajte pilování.

- Pilování jednoho místa delší dobu může zapříčinit zahřátí díky tření. Aby k tomu nedošlo zajistěte, abyste při pilování nepatrně měnili polohu pilování.
- Pilování by se mělo provádět přibližně jednou za dva týdny.





## Rady k posunu hlavy pro péči o chodidla

### Plosky nohou

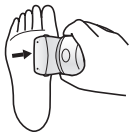

### Paty

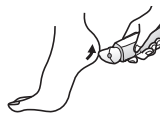

### Strany chodidla

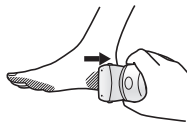

### Prsty a malé plochy

Pro pomoc při pilování použijte svoji volnou ruku.

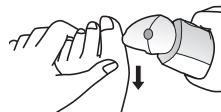

## Čištění

- Vždy po použití vyčistěte rám, nástavec pro rychlou epilaci/jemnou epilaci a epilační disky, aby jste je uchovali v hygienickém stavu.
- Před čištěním přístroj vypněte a odpojte ze zásuvky.
- Dbejte, aby při čištění nedošlo k poškození systému pro ochranu pokožky, rámu, nástavce pro rychlou a jemnou epilaci.

## Suché čištění [B C D F H]

### Epilační hlavice/Holicí hlavice

1. Přidrže současně nástavec a uvolňovač krytu [B C 2] nebo [F 6] a rám sejměte tlačítkem pro uvolňování rámu [H 14].

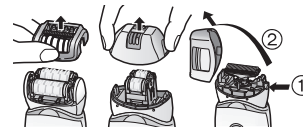

2. Kartáčkem [M] očistěte nástavec pro jemnou epilaci [C], epilační hlavici [D, F] a hlavici strojku [H].

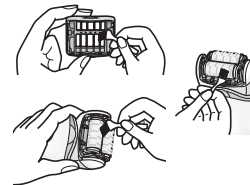

## Mokrě čištění [B C D F H J]

### Epilační hlavice/Holicí hlavice

1. Navlhčete disky i čepele a naneste na ně malé množství tekutého mýdla.



2. Zapněte přístroj a začne se vytvářet pěna.



GB
D
F
I
E
NL
P
N
S
DK
FIN
PL
CZ
SK
RO
H
TR

### 3. Hlavici omyjte vodou, aby jste ji omyli od chloupků.

- Nepoužívejte horkou vodu.
- Pokud důkladně nesmyjete veškeré mýdlo, může dojít k hromadění bílých usazenin, které znemožní plynulý pohyb disků a břitů.
- Při odstraněném rámu opláchněte holicí hlavici.



### 4. Vypněte přístroj, vytřete jej suchým kusem látky a dobře jej vysušte.

#### Hlavice pro péči o chodidla

1. Na střed pilníku aplikujte tekuté mýdlo na ruce.
2. Na pilník nalijte nepatrné množství vody a zapněte vypínač.
3. Vodou nebo vlažnou vodou pečlivě vypláchněte všechny nečistoty.
4. Po vypnutí vypínače sejměte rám a vypláchněte uvnitř.
5. Otřete suchým hadříkem a nechte vysušit v dobře ventilovaném prostoru.

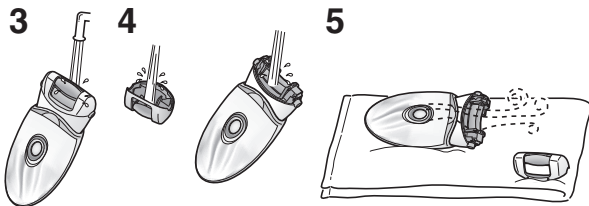

### Výměna vnější fólie

Výměnu vnější planžety doporučujeme provést **každý rok** (ⓐⓑ) a výměnu vnitřního břitů **každé dva roky**. Vnější fólii vyjměte z holicí hlavice (ⓐ) pouze při její výměně.

1. Za jemného tláčení prsty na vnější planžetu, nehtem uvolněte na břitech umístěnou umělohmotnou destičku (ⓑ) z háčků (ⓐ) na vnitřní straně rámu.
2. Novou vnější planžetu jemně ohněte a zasuňte ji do rámu až se zachytí.

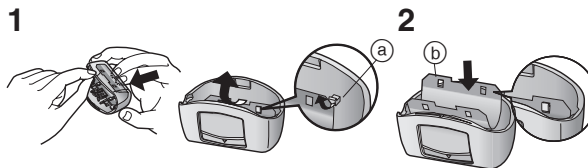

### Výměna pemzy

Životnost pemzy je cca 1 rok (za předpokladu, že se používá jednou za 2 týdny, cca 10 minut na jedno použití). Výměnu pemzy doporučujeme provádět přibližně jednou za rok.

1. Stlačte prstem a pemzu uvolněte.
2. Vyrovnajte tvarovanou část (ⓐ) s označenou stranou (ⓑ) a stlačte.

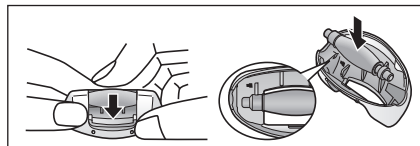

## Řešení potíží

Problém	Možná příčina	Akce
Spotřebič nefunguje.	▶ Není nabitý.	▶ Spotřebič plně nabijte.
	▶ Přepínač je v poloze ZAP při připojeném adaptéru k domácí zásuvce.	▶ Při připojení k domácí zásuvce je možné jen nabíjení. Spotřebič používejte odpojený ze zásuvky.
	▶ Systém pro ochranu pokožky nebo disky jsou deformované, prasklé nebo jinak poškozené.	▶ Vyžádejte opravu v autorizovaném servisním středisku.
Při epilaci	▶ Došlo k nahromadění prachu z vlasů.	▶ Odstraňte prachu z vlasů.
	▶ Na discích a čepeli ulpěl sprchový gel.	▶ Opláchněte jej v teplé vodě.
Při péči o nohy	▶ Rám není bezpečně připojen.	▶ Připojte jej znovu.
Doba použití se zkracuje.	▶ Spotřebič není používán při doporučené teplotě k použití.	▶ Používejte při doporučeném teplotním rozmezí 5 – 35 °C.
	Při epilaci	▶ Spotřebič je příliš tlačěn na kůži.
Chloučky nelze odstranit.	▶ Není plně nabitý	▶ Spotřebič plně nabijte.
	▶ Přístroj je používán na dlouhé chloupky.	▶ Používejte na chlupy o délce 2 až 3 mm.
Chloučky se zkrátí.	▶ Způsob, jakým je přístroj používán nebo jak je jím pohybováno, není správný.	▶ Viz strana 257.
Přístroj se během provozu zastavuje.	▶ Spotřebič je příliš tlačěn na kůži.	▶ Přikládejte na kůži jemně.
Přístroj neodstraňuje chloupky tak dobře, jako předtím.	▶ Není plně nabitý	▶ Spotřebič plně nabijte.
	▶ Došlo k nahromadění prachu z vlasů.	▶ Odstraňte prachu z vlasů.
	▶ Systém pro ochranu pokožky nebo disky jsou deformované, prasklé nebo jinak poškozené.	▶ Vyžádejte opravu v autorizovaném servisním středisku.



Problém		Možná příčina	Akce
Přístroj nestříhá tak dobře, jako předtím.	<b>Při holení</b>	▶ Došlo k nahromadění prachu z vlasů.	▶ Odstraňte prachu z vlasů.
		▶ Břit je zdeformovaný.	▶ Vyměňte břit.
		▶ Břit je opotřebovaný.	▶ Pokyny pro výměnu: Vnější fólie: Přibližně 1 rok Vnitřní břit: Přibližně 2 roky
Nelze používat pemzu.	<b>Při péči o nohy</b>	▶ Pemza je opotřebovaná.	▶ Vyměňte pemzu. Pokyny pro výměnu: Přibližně 1 rok
Nelze se zbavit zápachu.		▶ Přístroj je používán v Jemném režimu.	▶ Zkuste použít v režimu Normální.
		▶ Je stále špinavá?	▶ Zhruba 24 hodin před umytím namočte pemzu do vody.

## Životnost baterie

Pokud jsou baterie pravidelně jednou týdně dobíjeny, jejich životnost trvá 3 roky. Baterie v epilátoru by neměli vyměňovat sami spotřebitelé. Nechejte baterie vyměnit v autorizovaném servisním středisku.

## Vyjmutí zabudované dobíjecí baterie

**Před likvidací epilátoru vyjměte zabudovanou nabíjecí baterii.**

Baterii prosím odevzdejte k likvidaci na oficiálně určené místo, pokud takové ve vaší zemi existuje.

Podle tohoto obrázku lze postupovat pouze při likvidaci epilátoru, ne však za účelem jeho opravy. Pokud epilátor rozmontujete sami, již nebude vodotěsný, což může vést k jeho poruše.

- Při vyjmutí baterie odpojte od epilátoru napájecí kabel.
- Stisknutím spínače strojek zapněte a nechte jej zapnutý až do úplného vybití baterie.
- Provedte kroky ① až ⑤, nadzdvihněte baterii a potom ji vyjměte.
- Dbejte, prosím, aby jste nezkratovali baterii.

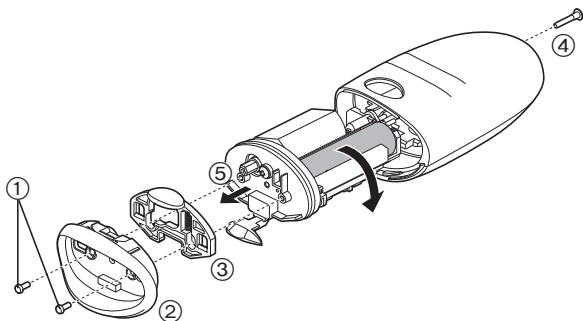

## Ochrana životního prostředí a recyklace materiálů

Tento epilátor využívá lithiovou iontovou baterii Li-ion.

Prosíme odevzdejte baterii k likvidaci v oficiálně určeném místě, pokud takové ve vaší zemi existuje.

## Záruka

Pro potřebné informace, nebo při poškození epilátoru nebo šňůry, navštivte, prosím, webové stránky Panasonicu <http://panasonic.net/> a nebo kontaktujte autorizované servisní centrum (kontaktní adresu naleznete v Evropském garančním letáku.).

## Technické údaje

Napájení	Viz typový štítek na síťovém adaptéru. (Automatická konverze napětí)
Doba nabíjení	Cca 1 hodina
Úroveň hluku	Epilační hlavice pro epilaci nohou/rukou: 68 (dB (A) re 1 pW) Epilační hlavice pro epilaci podpaží/line bikini: 70 (dB (A) re 1 pW) Holicí hlavice: 63 (dB (A) re 1 pW) Hlava pro péči o chodidla: 64 (dB (A) re 1 pW)

Tento výrobek je určen výhradně k domácímu použití.

GB

D

F

I

E

NL

P

N

S

DK

FIN

PL

CZ

SK

RO

H

TR

### Informace pro spotřebitele o sběru a likvidaci odpadu z elektrických a elektronických zařízení a použitých baterií z domácností.



Tyto symboly na výrobcích, obalech nebo v průvodní dokumentaci znamenají, že použitá elektrická a elektronická zařízení a baterie nepatří do běžného domácího odpadu.

Správná likvidace, recyklace a opětovné použití jsou možné jen pokud odevzdáte tato zařízení a použité baterie na místech k tomu určených, za což neplatíte žádné poplatky, v souladu s platnými národními předpisy a se Směrnicemi 2002/96/EU a 2006/66/EU.

Správnou likvidací přístrojů a baterií pomůžete šetřit cenné suroviny a předcházet možným negativním účinkům na lidské zdraví a na přírodní prostředí, které jinak mohou vzniknout při nesprávném zacházení s odpady.

Další informace o sběru, likvidaci a recyklaci starých přístrojů a použitých baterií Vám poskytnou místní úřady, provozovny sběrných dvorů nebo prodejna, ve které jste toto zboží zakoupili.

Při nesprávné likvidaci odpadu vám hrozí pokuta v souladu s národní legislativou a místními předpisy.



### Informace pro právnické osoby se sídlem v zemích Evropské Unie (EU)

Pokud chcete likvidovat elektrická nebo elektronická zařízení, obraťte se na prodejce nebo dodavatele s žádostí o další informace.

### [Informace o likvidaci v zemích mimo Evropskou Unii (EU)]

Tyto symboly platí jen v zemích Evropské unie. Pokud chcete likvidovat tento produkt, obraťte se na místní úřady nebo prodejce a informujte se o správném způsobu likvidace.



### Poznámka k symbolu baterie (symboly uprostřed a dole)

Tento symbol může být použit v kombinaci s chemickým symbolem. V tomto případě splňuje tento symbol legislativní požadavky, které jsou předepsány pro chemickou látku obsaženou v baterii.



# Panasonic

Návod na obsluhu

(Domáci) Epilátor

Č. modelu ES-ED90/ES-ED70/ES-ED50/ES-ED20

## Obsah

<b>Bezpečnostné opatrenia.....</b>	<b>268</b>	Čistenie.....	279
Určené použitie.....	272	Výmena vonkajšej planžety .....	280
Stručný postup epilácie .....	272	Výmena pilníka .....	280
Súčasť zariadenia .....	273	Riešenie problémov .....	281
Tipy na optimálnu epiláciu .....	274	Životnosť batérie .....	283
Nabíjanie.....	274	Vyberanie zabudovaného akumulátora .....	283
Pred používaním.....	275	Záruka.....	283
Epilácia .....	276	Technické údaje.....	283
Holenie.....	277		
Starostlivosť o chodidlá .....	277		

Ďakujeme, že ste si zakúpili výrobok značky Panasonic.

Pred používaním tejto jednotky si v celom rozsahu prečítajte tento návod na obsluhu a uschovajte ho pre možnú potrebu v budúcnosti.

265

## Výstraha

- Deti vo veku 8 rokov a viac a osoby so zníženými fyzickými, zmyslovými alebo duševnými schopnosťami alebo nedostatočnými skúsenosťami a vedomosťami môžu používať tento prístroj pod dohľadom, alebo ak boli oboznámené o používaní prístroja bezpečným spôsobom a poznajú riziká spojené s používaním prístroja. Deti sa nesmú s prístrojom hrať. Čistenie a používateľskú údržbu nesmú vykonávať deti bez dohľadu.
- Napájací kábel nemožno vymeniť. Ak dôjde k poškodeniu kábla, adaptér na striedavý prúd je nutné zneškodniť.

## ► Používanie epiláčnej hlavice

- Zariadenie sa dá použiť na mokrú alebo suchú epiláciu. Toto je symbol **pre mokrý epilátor**. Znamená, že epiláčnú hlavicu/ holiacu hlavicu možno používať vo vani alebo v sprche.



## ► Používanie hlavice pre starostlivosť o chodidlá

- Toto je symbol pre **umývateľnú hlavicu pre starostlivosť o chodidlá**. Tento symbol znamená, že hlavná časť sa dá vyčistiť vo vode.





- Pred čistením hlavnej časti vo vode ju odpojte od adaptéra na striedavý prúd.

## Bezpečnostné opatrenia



Na zníženie rizika poranení, smrti, zasiahnutia elektrickým prúdom, požiaru, zlyhania, poškodenia zariadenia alebo majetku vždy dodržiavajte nasledujúce bezpečnostné opatrenia.

### Vysvetlenie symbolov

Nasledujúce symboly sa používajú na klasifikovanie a opis stupňa rizika, poranenia a poškodenia majetku v dôsledku nerešpektovania označení a nesprávneho používania.

 <b>NEBEZPEČENSTVO</b>	Označuje potenciálne riziko s dôsledkom vážneho poranenia alebo smrti.
 <b>VÝSTRAHA</b>	Označuje potenciálne riziko, ktorého dôsledkom môže byť vážne poranenie alebo smrť.
 <b>UPOZORNENIE</b>	Označuje riziko, ktorého dôsledkom môže byť menšie poranenie.

Nasledujúce symboly sa používajú na klasifikovanie a opis typov pokynov, ktoré je nutné dodržiavať.

-  Tento symbol sa používa na upozornenie používateľov na špecifický prevádzkový postup, ktorý sa nesmie vykonať.
-  Tento symbol sa používa na upozornenie používateľov na špecifický prevádzkový postup, ktorý sa musí dodržiavať na bezpečné používanie jednotky.

## NEBEZPEČENSTVO

Tento výrobok obsahuje zabudovanú nabíjateľnú batériu.

Nevhadzujte do ohňa ani nevystavujte účinkom tepla.

 **Nenabíjajte, nepoužívajte ani nenechávajte pri vysokých teplotách.**

- V opačnom prípade môže dôjsť k prehrievaniu, zapáleniu alebo explózii.

## VÝSTRAHA

**Neskladujte v dosahu detí a batoliat. Nenechajte ich prístroj používať.**

 - V opačnom prípade môže dôjsť k úrazu alebo poraneniu v dôsledku náhodného požitia vnútornej čepeľky, kefy a pod.

**Výrobok nikdy nerozoberajte, len pri jeho likvidácii.**

 - V opačnom prípade môže dôjsť k požiaru, zasiahnutiu elektrickým prúdom alebo poraneniu.

**Výrobok neupravujte ani neopravujte.**

 - V opačnom prípade môže dôjsť k požiaru, zasiahnutiu elektrickým prúdom alebo poraneniu. O opravu požiadajte autorizované servisné stredisko (výmena batérie a pod.).

**Výrobok nikdy nepoužívajte pri prekročení menovitých hodnôt elektrickej zásuvky alebo kabeláže.**

 - Prekročenie menovitých hodnôt pripojením veľmi veľa zástrčiek k jednej elektrickej zásuvke môže spôsobiť požiar v dôsledku prehrievania.



**Nepoškodzujte, neupravujte, nasilu neohýbajte, nenatáhujte ani nestáčajte napájací kábel. Taktiež na napájací kábel nič ťažké nekladte a zabráňte jeho privretiu.**

- V opačnom prípade môže dôjsť k zasiahnutiu elektrickým prúdom alebo k požiaru v dôsledku skratu.



**Pristroj nikdy nepoužívajte, ak je adaptér na striedavý prúd poškodený alebo ak zástrčka nie je pevne zasunutá v elektrickej zásuvke.**

- V opačnom prípade môže dôjsť k zasiahnutiu elektrickým prúdom alebo k požiaru v dôsledku skratu.



**Adaptér nepripájajte ani neodpájajte z elektrickej zásuvky mokrými rukami.**

- V opačnom prípade môže dôjsť k zasiahnutiu elektrickým prúdom alebo poraneniu.



**Adaptér na striedavý prúd neponárajte do vody, ani ho vodou neumývajte.**

- V opačnom prípade môže dôjsť k zasiahnutiu elektrickým prúdom alebo k požiaru v dôsledku skratu.



**Nikdy nepoužívajte adaptér na striedavý prúd v kúpeľni či v sprche.**

- V opačnom prípade môže dôjsť k zasiahnutiu elektrickým prúdom alebo k požiaru v dôsledku skratu.



**Nepoužívajte iný, len dodaný adaptér na striedavý prúd. Dodaným adaptérom na striedavý prúd nenabíjajte žiadny iný výrobok.**

- V opačnom prípade môže dôjsť k popáleniu alebo k požiaru v dôsledku skratu.

**V prípade výskytu nezrovnalosti alebo poruchy okamžite prestaňte prístroj používať a odpojte adaptér. Používanie v takýchto podmienkach môže mať za následok požiar, zasiahnutie elektrickým prúdom alebo poranenie.**

**<Prípady nezrovnalostí alebo porúch>**

- Hlavná jednotka, adaptér alebo napájací kábel sú deformované alebo neštandardne horúce.
- Z hlavnej jednotky, adaptéra alebo napájacieho kábla cítiť zápach spálenia.
- Počas používania alebo nabíjania hlavnej jednotky, adaptéra alebo napájacieho kábla počuť neštandardný zvuk.

- Okamžite požiadajte autorizované servisné stredisko o vykonanie kontroly alebo opravy.



**Úplne zasunite adaptér alebo zástrčku prístroja.**

- Opomenutím môže dôjsť k požiaru, zasiahnutiu elektrickým prúdom alebo popáleniu.



**Používajte striedavý prúd 100 – 240 V.**

- Opomenutím môže dôjsť k požiaru, zasiahnutiu elektrickým prúdom alebo popáleniu.



**Počas čistenia vždy odpojte adaptér z elektrickej zásuvky.**

- Opomenutím môže dôjsť k zasiahnutiu elektrickým prúdom alebo poraneniu.



**Elektrickú zástrčku a zástrčku prístroja pravidelne čistite, aby sa zabránilo usádzaniu prachu.**

- Opomenutím môže dôjsť k požiaru kvôli chybe izolácie spôsobenej vlhkosťou.

Adaptér odpojte a utrite ho suchou tkaninou.

GB
D
F
I
E
NL
P
N
S
DK
FIN
PL
CZ
SK
RO
H
TR





## UPOZORNENIE

**Pri skladovaní napájaci kábel neovijate okolo adaptéra natesno.**



- V opačnom prípade môže dôjsť v dôsledku namáhania k zlomeniu vodiča napájacieho kábla, čo môže spôsobiť požiar, ktorého príčinou je skrat.



**Nevystavujte nárazom a zabráňte pádu.**

- V opačnom prípade môže dôjsť k poraneniu.



**Nedovoľte, aby sa na elektrickú zástrčku alebo zástrčku prístroja prilepili špendlíky alebo špina.**

- V opačnom prípade môže dôjsť k zasiahnutiu elektrickým prúdom alebo k požiaru v dôsledku skratu.



**Pri používaní holiacej hlavice netlačte veľmi silno na čepeľ.**

- V opačnom prípade môže dôjsť k poškodeniu s následkom poranenia kože.



**Nedotýkajte sa časti čepele (kovová časť) na vnútornej čepeľke.**

- V opačnom prípade si poraníte ruky.



**Svetlom nepretržite nesviette priamo do očí.**

- Mohlo by to spôsobiť závrat.



**Bez nasadenej hlavice prístroj vypínačom NEZAPÍNAJTE.**

- V opačnom prípade si môžete spôsobiť poranenie prstov, môže dôjsť k namotaniu chĺpkov alebo odevu a môže dôjsť k poškodeniu.



**Nepoužívajte s demontovaným rámom.**

- V opačnom prípade si môžete spôsobiť poranenie pokožky, môže dôjsť k namotaniu chĺpkov alebo odevu a môže dôjsť k poškodeniu.



**Na pokožku nevyvíjajte veľký tlak, nevykonávajte opakované pohyby na rovnakom mieste, nedržte ho na jednom mieste ani ním nenarádzajte.**

- V opačnom prípade môže dôjsť k poraneniu alebo k zápalu pokožky, či k zvýšenej bolesti.



**Nepoužívajte epiláčnu hlavicu určenú na epiláciu nôh a rúk na holenie podpazušia a oblasti bikín.**

- V opačnom prípade môže dôjsť k poraneniu alebo k zápalu pokožky.

**Nepoužívajte v nasledovných prípadoch:**



- Pred alebo počas menštruácie, počas tehotenstva alebo asi jeden mesiac po pôrode
- Na opálenú pokožku
- Ak sa necítite dobre alebo ak pociťujete, že s vašou pokožkou alebo telom nie je všetko v poriadku
- Používanie v takýchto prípadoch môže spôsobiť citlivosť pokožky, zapálenie, krvácanie alebo zvýšenú bolesť.

**Nepoužívajte na nasledujúce časti tela:**



- Poranenie, vyrážka, materské znamienka, modriny, bradavice, akné a pod.
- Tvár, genitálie alebo oblasť genitálií alebo stehná
- Vnútorá strana hornej časti rúk a miesta, ako sú lakte alebo kolena, ktoré sú náchylné na ohýbanie
- V opačnom prípade môže dôjsť k poraneniu, zápalu pokožky, či ku krvácaniu.



### Nasledujúce osoby by nemali tento prístroj používať:

- Osoby trpiace atopickou dermatitídou alebo vyrážkami a iným kožnými chorobami
  - Osoby s alergickou diatézou alebo osoby, u ktorých sa vyskytuje rýchle podráždenie kozmetickými prípravkami, odevmi, kovmi a pod.
  - Osoby, u ktorých sa rýchlo vyskytne hnisanie
  - Osoby trpiace kŕčovými žilami, cukrovkou, hemofiliou a pod.
  - Osoby, ktoré majú problémy so zastavením krvácania
  - Osoby trpiace kožnými problémami (hnisanie, zápal a pod.) spôsobenými epiláciou (vytrhávanie, depilácia, voskovanie a pod.)
- Používanie v takýchto prípadoch môže spôsobiť citlivosť pokožky, zapálenie, krvácanie alebo zvýšenú bolesť.



### Nepoužívajte nasledujúcim spôsobmi:

- Používanie tesne pred plávaním alebo kúpaním v mori (používajte aspoň 2 dni pred takýmito aktivitami)
  - Používanie tesne pred kúpaním
  - Požíčovanie členom rodiny alebo iným osobám
  - Zapájanie do extrémnych športov alebo cvičení ihneď po epilácii
- V opačnom prípade môže dôjsť k infekcii alebo zápalom spôsobeným baktériami, ktoré vniknú do tela cez póry.



### Nepilníkujte nasledujúcimi spôsobmi:

- Pilníkovanie veľmi hlboko
  - Pilník sa dotýka mäkkej pokožky
  - Pilníkovanie stvrdnutej kože, ak trpíte ochorením v okolí nechtov prstov na nohách
  - Používanie hlavice pre starostlivosť o chodidlá vo vani
  - Požičiavanie členom rodiny alebo iným osobám
- V opačnom prípade môže dôjsť k poraneniu pokožky, infekcii, zápalu, krvácaniu a iným problémom alebo môže dôjsť k zhoršeniu týchto príznakov.



### Ak prístroj nenabijate, odpojte adaptér z elektrickej zásuvky.

- ! - Opomenutím môže dôjsť k zasiahnutiu elektrickým prúdom alebo k požiaru v dôsledku zvodu elektrického prúdu cez poškodenú izoláciu.

### Odpojte adaptér alebo zástrčku prístroja ich držaním, neťahajte napájací kábel.

- ! - Odpájaním držiak za napájací kábel môže dôjsť k zasiahnutiu elektrickým prúdom alebo k poraneniu.

### Pred používaním skontrolujte, či na chrániči pokožky, disku, čepeľi a ráme nie sú deformácie, praskliny ani poškodenia.

- ! - Opomenutím môže dôjsť k poraneniu pokožky.

### Chránič pokožky sa ľahko zdeformuje a preto ho skladujte s nasadeným ochranným krytom.

- ! - Opomenutím môže dôjsť k zdeformovaniu alebo poškodeniu chrániča pokožky, čoho dôsledkom môže byť poranenie pokožky.

### Ak problémy s pokožkou po ošetrení pretrvávajú 2 a viac dní, prestaňte jednotku používať a spojte sa s dermatológom.

- ! - Opomenutím môže dôjsť k zhoršeniu príznakov.

### Pri používaní prístroja na pilníkovanie dávajte pozor na smer pohybu hlavnej časti.

- ! - Otáčanie pilníka môže spôsobiť pohyb hlavnej časti v neočakávanom smere, čoho dôsledkom môže byť poranenie pokožky.

GB
D
F
I
E
NL
P
N
S
DK
FIN
PL
CZ
SK
RO
H
TR



- **Osoby trpiace cukrovkou, nedostatočnou cirkuláciou v chodidlách, opuchlinami, svrbením, bolesťami alebo nadmerným podráždením chodidiel by sa mali pred používaním hlavice pre starostlivosť o chodidlá poradiť so svojim lekárom.**
- **Ak bude vzhľad pokožky po pilníkovaní neštandardný, prestaňte s používaním hlavice pre starostlivosť o chodidlá a poraďte sa s dermatológom.**
- **Stvrdnutú kožu pilníkujte po malých častiach, počas niekoľkých dní.**
- **Pilníkujte len mozole alebo stvrdnutú kožu na svojich chodidlách.**
  - V opačnom prípade môže dôjsť k poraneniu pokožky, infekcii, zápalu, krvácaniu a iným problémom alebo môže dôjsť k zhoršeniu týchto príznakov.



#### **Používajte len na určené použitie.**

- V opačnom prípade môže dôjsť k poraneniu.

#### **Chránič pokožky priložte v 90° uhle k pokožke a používajte slabú silu.**



- Opomenutím si môžete spôsobiť poranenie pokožky, môže dôjsť k namotaniu chlpkov alebo odevu a môže dôjsť k poškodeniu.

### **Určené použitie**

- Na čistenie prístroja nepoužívajte rozpúšťadlo na nátery, benzín, alkohol a pod. V opačnom prípade môže dôjsť k poruche, prasknutiu alebo k zmene farby hlavnej časti. Utrite tkaninou, ktorú ste namočili do saponátovej vody a dôkladne vyžmýkali.
- Prístroj nenechávajte v blízkosti umývadiel, kúpeľní alebo oblastí s vysokou vlhkosťou, kde by bol po použití vystavený vode alebo vlhkosti.

272

- Prístroj nenechávajte na mieste, kde je vystavený vysokej teplote alebo priamemu slnku.
- Pri odložení epilátora vždy nasadte ochranný kryt epilačnej hlavice/ hlavice pre starostlivosť o chodidlá a holiaci nadstavec pre oblasť bikín na holiacu hlavicu.

### **Stručný postup epilácie**

**1**

**Nabíjanie**

(⇒ Strana 274)



**2**

**Voľba hlavice**

(⇒ Strana 275)



**3**

**Epilácia**

(⇒ Strana 276)



## Súčasti zariadenia

- A** Ochranný kryt pre nohy a ruky  
**B** Hlavica na rýchle epilovanie  
**C** Hlavica na jemné epilovanie  
 (⇒ Strana 274)  
 ① Chránič pokožky  
 ② Uvoľňovacia spojka hlavice  
 ③ Rám  
**D** Epilačná hlavica pre nohy a ruky  
 ④ Epilačné disky  
**E** Ochranný kryt pre podpažšie a oblasť bikín  
**F** Epilačná hlavica pre podpažšie a oblasť bikín  
 ⑤ Chránič pokožky (kovová časť na vonkajšej strane)  
 ⑥ Uvoľňovacia spojka rámu  
 ⑦ Rám  
 ⑧ Epilačné disky (vo vnútri)  
**G** Násadec pre oblasť bikín  
 (⇒ Strana 275)  
**H** Holiaca hlavica  
 ⑨ Vonkajšia planžeta  
 ⑩ Zastrihávač  
 ⑪ Vysúvacie tlačidlo zastrihávača  
 ⑫ Rám  
 ⑬ Vnútoraná čepeľka  
 ⑭ Uvoľňovacie tlačidlo rámu  
**I** Ochranný kryt hlavice pre starostlivosť o chodidlá  
**J** Hlavica pre starostlivosť o chodidlá  
 ⑮ Pilník  
 ⑯ Uvoľňovacie tlačidlo rámu  
 ⑰ Rám  
**K** Hlavná časť  
 ⑱ Uvoľňovacie tlačidlo hlavice  
 ⑲ LED kontrolka  
 ⑳ Kontrolka mäkkého režimu  
 ㉑ Hlavný vypínač  
 ㉒ Kontrolka nabíjania  
 ㉓ Konektor  
**L** Adaptér na striedavý prúd (RE7-77)  
 (Tvar adaptéra na striedavý prúd sa líši v závislosti na oblasti predaja.)  
 ㉔ Adaptér  
 ㉕ Elektrická zástrčka  
 ㉖ Napájací kábel  
 ㉗ Zástrčka pristroja  
 Príslušenstvo  
**M** Čistiaca kefka  
**N** Puzdro

Nástavce	ES-ED90	ES-ED70	ES-ED50	ES-ED20
Ochranný kryt pre nohy a ruky <b>[A]</b>	✓	✓	✓	—
Ochranný kryt pre podpažšie a oblasť bikín <b>[E]</b>	✓	✓	—	—
Násadec pre oblasť bikín <b>[G]</b>	✓	✓	✓	—
Ochranný kryt hlavice pre starostlivosť o chodidlá <b>[I]</b>	✓	—	—	—
Hlavica na rýchle epilovanie <b>[B]</b>	✓	✓	✓	✓
Hlavica na jemné epilovanie <b>[C]</b>	✓	✓	✓	—
Epilačná hlavica pre podpažšie a oblasť bikín <b>[F]</b>	✓	✓	—	—
Holiaca hlavica <b>[H]</b>	✓	✓	✓	—
Epilačná hlavica pre nohy a ruky <b>[D]</b>	✓	✓	✓	✓
Hlavica pre starostlivosť o chodidlá <b>[J]</b>	✓	—	—	—
Puzdro <b>[N]</b>	✓	✓	✓	—



## Tipy na optimálnu epiláciu

Odstránenie chĺpkov nie je trvalé a preto po 2. použití vám odporúčame vykonávať epiláciu podpažusia asi **raz za týždeň** a epiláciu rúk a nôh asi **raz za dva týždne**.

### <Pre začiatok/osoby s citlivou pokožkou>

Pri prvej epilácii, alebo pri používaní na citlivej pokožke odporúčame používať hlavicu na jemné epilovanie. (ES-ED90/70/50)

Hlavica na jemné epilovanie je vybavená chráničom pokožky na jemnejšie epilovanie, preto dokáže vytrhávať chĺpky pri súčasnom pridržaní pokožky s cieľom znížiť bolesť.

- Taktiež odporúčame používať rotáciu v mäkkom režime. (→ Strana 275)

### 1. Demontujte hlavicu na rýchle epilovanie [B].

### 2. Nasadte hlavicu na jemné epilovanie [C] (ES-ED90/70/50).

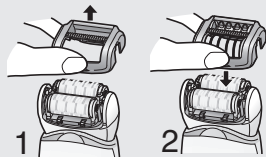

• Priložte epilátor v uhle 90° na pokožku. Vždy sa presvedčte, že zariadenie sa dotýka vašej pokožky, potom zľahka pritlačte a **pomaly** pohybujte proti smeru rastu chĺpkov.

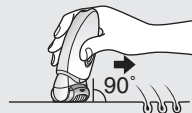

- Masáž pomocou hubky pomôže zabrániť zarastaniu chĺpkov.
- Po použití sa môže objaviť začervenanie. Ak pociťujete bolesť alebo máte vyrážky, pomôže vám chladný uterák.
- Ak je vaša pokožka po epilácii suchá, odporúčame vám dva dni po epilácii nanášať hydratačné mlieko.
- Dbajte na to, aby bola pokožka čistá pred aj po používaní.

## Nabíjanie

Vďaka dosiahnutiu maximálneho výkonu prístroj pred použitím úplne nabite. Počas nabíjania nie je možné prístroj používať.

### Doba nabíjania = asi 1 hodina

Po 1 hodine nabíjania je možné epilátor používať približne 30 minút (40 minút v prípade používania hlavice na jemné epilovanie).

(Táto doba je závislá na teplote.)

### Zasuňte adaptér striedavého prúdu do epilátora (a) a sieťovej zásuvky (b).

- Odporúčaná teplota okolia na nabíjanie je 15 – 35 °C. V prípade nabíjania pri veľmi nízkych alebo veľmi vysokých teplotách sa môže výkon batérie znížiť alebo sa batéria nemusí nabíjať.

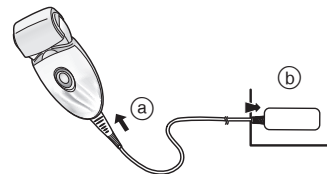

#### Počas nabíjania

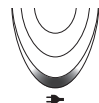

Rozsvieti sa červené svetlo.

#### Po dokončení nabíjania



Červená kontrolka zhasne.

#### Nadmerné nabitie



Bliká dvakrát za sekundu.

- Doba nabíjania sa môže skrátiť v závislosti na kapacite nabíjania.
- Pokiaľ je epilátor pripojený k sieti ZAPNUTIE hlavným vypínačom po ukončení nabíjania spôsobí, že kontrolka nabíjania sa rozsvieti a následne po 5 sekundách zhasne. Znamená to, že epilátor je úplne nabitý.

- Ponechanie nabíjania batérie nemá vplyv na jej výkon.
- Pri prvom nabíjaní epilátora alebo pokiaľ ste ho nepoužívali viac ako 6 mesiacov, sa nabíjanie epilátora môže predĺžiť alebo sa kontrolka nabíjania nemusí na niekoľkých minút rozsvietiť. Eventuálne sa rozsvieti pri ponechaní v pripojenom stave.

## Pred používaním

### Výmena hlavice

- 1** Odoberte hlavicu za súčasného zatlačenia tlačidla na uvoľnenie hlavice.

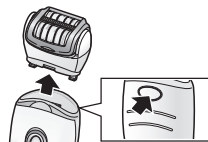

- 2** Hlavicu zatlačajte, kým nezaklikne.



### Použitie násadca pre oblasť bikín ES-ED90/70/50

Položte násadec pre oblasť bikín na holiacu hlavicu a posuňte zastrihávač nahor.

- Keď je násadec pre oblasť bikín na mieste, dbajte na to, aby bol v tesnom kontakte s pokožkou.

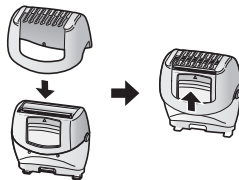

## Najvhodnejšia dĺžka chĺpkov na epiláciu

Pred prvou epiláciou alebo po dlhšej prestávke v epilácii, si skráťte chĺpky. Keď sú chĺpky krátke, odstraňovanie chĺpkov je jednoduchšie a menej bolestivé.

### <LED kontrolka>

LED kontrolka sa rozsvieti, ak je napájanie zapnuté. Kontrolka zostane svietiť, ak je napájanie ZAPNUTÉ.



### <Voľba režimu>

Pri každom stlačení hlavného vypínača sa prevádzkový režim zmení v poradí „Štandardný“ → „Mäkký“ → „Vypnutie“.

#### Štandardný

V štandardnom režime sa vykonáva krátkodobá epilácia s vysokými otáčkami disku.

#### Mäkký

V mäkkom režime sa reguluje rýchlosť otáčania diskov a minimalizuje sa podráždenie počas epilácie.

- Pri používaní mäkkého režimu sa rozsvieti zelená kontrolka.

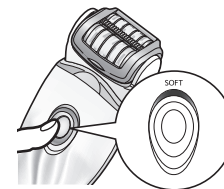

#### Vypnutie

Dôjde k vypnutiu napájania.

## Epilácia

### Miesta vhodné na epilovanie



Epilátor možno používať na  miestach.

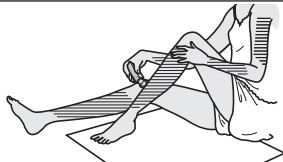



### ES-ED90/70

Epilátor možno používať na  miestach.

Pred epilovaním oblasti bikín si oblečte plavky alebo nohavičky a pod. a skontrolujte miesto, ktoré chcete epilovať.



- Používanie epilátora na miestach iných ako na miestach vyznačených   môže spôsobiť bolesť alebo problémy s pokožkou.

### Miesta nevhodné na epilovanie

Epilátor by sa nemal používať na vnútornej strane hornej časti rúk a na miestach, ako sú lakty alebo kolena, ktoré sú náchylné na ohýbanie.



## Suchá epilácia

Pred epilovaním utrite z pokožky vodu alebo pot.

Režim zvolíte stlačením hlavného vypínača [K 21].  
(➔ Strana 275)

## Mokrú epiláciu s penou

MOKRÁ epilácia (epilácia po namočení pokožky a epilátora a následnom nanosení peny) zmäkčuje pokožku a pre vašu pokožku je to počas epilácie príjemnejšie.

### 1 Navlhčíte si pokožku.

### 2 Disky navlhčíte a naneste na ne menšie množstvo tekutého sprchovacieho gélu.

- Počas epilácie na mokro vždy používajte sprchovací gél.
- Ruky si opláchnite sprchovacím gélom.



### 3 Režim zvolíte stlačením hlavného vypínača [K 21]. (➔ Strana 275)

- Dôjde k vytváraniu peny. Pena zaisťuje, aby epilátor lepšie klzal, takže ním môžete pohybovať rýchlo.
- Odporúčame vám používať prístroj pri teplote okolia v rozsahu 5 – 35 °C. V prípade jeho používania mimo uvedeného rozsahu teplôt sa činnosť prístroja môže zastaviť.



### <Epilácia nôh a rúk>



Nahor od spodnej časti nohy.  
Dovnútra z vonkajšej strany predlaktia.



### <Epilácia v oblasti podpazušia/oblasti bikín>

ES-ED90/70



Pohybujte rôznymi smermi, pretože podpazušné chĺpky/ chĺpky v oblasti bikín rastú v rôznych smeroch.

Pokožku naťahujte prstami a pomaly pohybujte zvnútra von, proti smeru rastu chĺpkov.

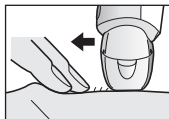

### Holenie ES-ED90/70/50

#### Holenie nasucho

Pred epiláciou utrite z pokožky všetku vodu alebo pot.

- 1 Nasadte holiacu hlavicu [H].**
  - Preverte, že násadec pre oblasť bikín [G] je odpojený.
- 2 Skontrolujte, či nie je vonkajšia fólia zdeformovaná alebo poškodená.**
- 3 Režim zvolte stlačením hlavného vypínača [K2].**  
(⇒ Strana 275)

- Zľahka pritlačte, aby boli všetky čepeľky v tesnom styku s pokožkou a plocha čepeľok sa nepohybovala hore-dolu.

#### Holenie namakro/s penou

Pri holení s mydlovou penou je pokožka klzkejšia pre lepšie oholenie.

- 1 Nasadte holiacu hlavicu [H].**
  - Preverte, že násadec pre oblasť bikín [G] je odpojený.
- 2 Skontrolujte, či nie je vonkajšia fólia zdeformovaná alebo poškodená.**
- 3 Pokožku navlhčite a na pokožku naneste sprchovací gél.**
  - Nepoužívajte krém na holenie, kozmetické krémy alebo roztoky, pretože by mohlo dôjsť k zaneseniu čepeľok.
- 4 Režim zvolte stlačením hlavného vypínača [K2].**  
(⇒ Strana 275)

### Starostlivosť o chodidlá ES-ED90

#### Základy starostlivosti o chodidlá

Výrobok nepoužívajte na pilnikovanie ničoho iného než mozolov a stvrdnutej kože na chodidlách.



<Použite na>

#### Mozol'

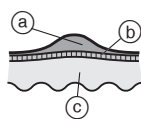

Mozol' je stvrdnutá vrstva, ktorá sa vytvára počas opakovaného tlaku alebo obrusovania.

- (a) Stvrdnutá vrstva
- (b) Pokožka
- (c) Koža

<Vyhnite sa používaniu v prípade>

### Pľuzgieri

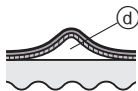

Pľuzgier je tekutinou naplnená vydutina veľkosti fazule spôsobená odieraním obuvi o pokožku, cvičeniami na vodorovnej tyči a podobne. Je spôsobený náhlym podráždením pokožky.

Ⓐ Tekutina

### Kurie oká

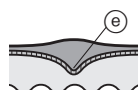

Kurie oko sa formuje, keď sa stvrdnutá vrstva stenčí a rozšíri sa hlbšie do kože. Vyvíjanie tlaku na kurie oká pôsobí na nervy a môže byť veľmi bolestivé.

Ⓔ Kurie oko

### Bradavica



Bradavica je zvýšené miesto spôsobené vírusom, ktorý sa dostane do rany a spôsobí bujnenie buniek. Môžu byť viditeľné tmavo sfarbené hrče a postihnuté miesto môže byť mierne bolestivé.

### Na čo si musíte dávať pozor pri pilníkovaní

Pred používaním

Po použití

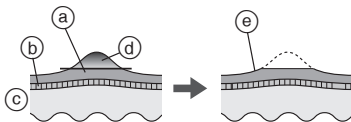

Ⓐ Stvrdnutá vrstva

Ⓑ Pokožka

Ⓒ Koža

Ⓓ Časť ktorá má byť odstránená

Ⓔ Ponechajte časť stvrdnutej vrstvy.

- Pilníkovanie miesta veľmi hlboko môže mať za následok bolesť alebo zápal.
- Pilníkovanie veľmi veľkej plochy môže mať za následok vytváranie ešte väčších mozolov. Preto by ste mali časť zatvrdnutej vrstvy ponechať.

278

### Používanie hlavice pre starostlivosť o chodidlá

- Hlavicu pre starostlivosť o chodidlá sa nesmie používať vo vani ani v sprche.
- Pred použitím úplne prístroj nabite.
- Odporúčame, aby ste prístroj použili do 30 minút od kúpania alebo sprchovania. Po vyčistení chodidiel utrite z pokožky všetku vodu. (Každé použitie by malo trvať približne 10 minút (5 minút na každé chodidlo, 10 minút dokopy na obidve chodidlá))

#### 1 Nasaďte hlavicu pre starostlivosť o chodidlá [Ⓐ].

- Pevne zatlačte, dokiaľ nezačujete “zaklapnutie”.

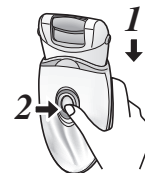

#### 2 Stlačte hlavný vypínač [Ⓑ] raz.

- Štandardný režim sa odporúča pre rýchlosť otáčania. (→ Strana 275)

#### 3 Hlavicom pre starostlivosť o chodidlá sa dotknite pokožky a začnite pilníkovanie.

- Dlhodobé pilníkovanie jedného miesta môže mať za následok ohrievanie od trenia. Aby ste tomu predišli, počas pilníkovania vykonávajte malé zmeny polohy pilníkovania.
- Pilníkovanie by ste mali vykonávať raz za dva týždne.

## Tipy pre pohybovanie hlavicou pre starostlivosť o chodidlá

### Predné časti chodidiel



### Päty

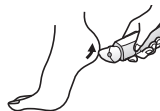

### Bočné strany chodidiel

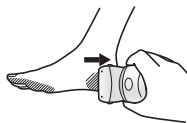

### Prsty a malé plochy

Pomocou voľnej ruky vytvárajte počas pilníkovania podporu.

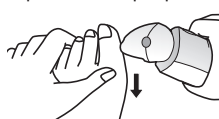

## Čistenie

- Po použití vždy vyčistite rámy, hlavice na rýchle/jemné epilovanie a disky, aby boli hygienické.
- Pred čistením zariadenie vypnite a odpojte.
- Dajte pozor, aby ste pri čistení nepoškodili chránič pokožky, rám, hlavice na rýchle epilovanie a hlavice na jemné epilovanie.

## Suché čistenie [B C D F H]

### Epilačná hlavica/Holiaca hlavica

1. Zdvihnite hlavice na rýchle/jemné epilovanie a rám smerom nahor a súčasne pridržajte uvoľňovaciu spojku hlavice [B C 2]/ uvoľňovaciu spojku rámu [F 6] alebo rám demontujte stlačením uvoľňovacieho tlačidla rámu [H 14].

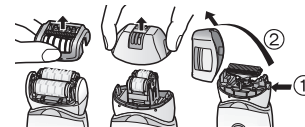

2. Hlavice na jemné epilovanie [C], epilačnú hlavice [O, F] a holiacu hlavice [H] vyčistite čistiacou kefkou [M].

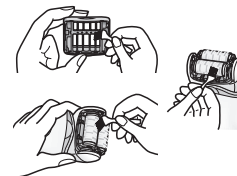

## Mokrú čistenie [B C D F H J]

### Epilačná hlavica/Holiaca hlavica

1. Disky a čepele navlhčíte a naneste na ne tekuté mydlo na ruky.
2. Po zapnutí vypínača dôjde k vytvoreniu peny.



### 3. Hlavicu opláchnite vodou, aby ste zmyli chĺpky.

- Nepoužívajte horúcu vodu.
- Ak celkom nezmyjete mydlo, môže sa nahromadiť biela usadenina a brániť hladkému pohybu diskov a čepeľí.
- Po odstránení rámu opláchnite holiacu hlavicu.



### 4. Vypnite vypínač, prístroj utrite suchou handričkou a dobre ho osušte.

#### Hlavica pre starostlivosť o chodidlá

1. Na strednú časť pilníka naneste tekuté mydlo na ruky.
2. Na pilník naneste malé množstvo vody a prístroj zapnite.
3. Pomocou vody alebo mierne teplej vody opláchnite dôkladne zvyšky kože.
4. Po vypnutí prístroja demontujte rám a vnútro opláchnite.
5. Utrite suchou tkaninou na nechajte vyschnúť na dobre vetranom mieste.

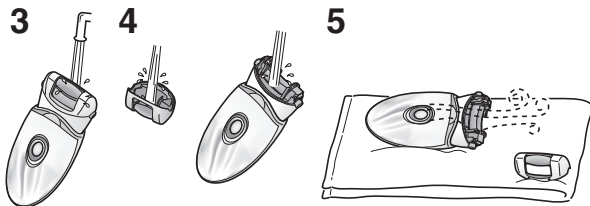

280

## Výmena vonkajšej planžety

Odporúčame vymeniť vonkajšiu planžetu [G] [H] **každý rok** a vnútorné čepeľky **každé dva roky**. Vonkajšiu planžetu holiacej hlavy [G] snímte iba v prípade jej výmeny.

1. **Jemne tlačte prstami vonkajšiu planžetu a nechom uvoľníte umelohmotnú časť (b) na čepeľkách od háčikov (a) na vnútornej strane rámu.**
2. **Novú vonkajšiu planžetu by ste mali jemne ohnúť a zatlačiť dokiaľ sa v ráme nezachytí o háčiky.**

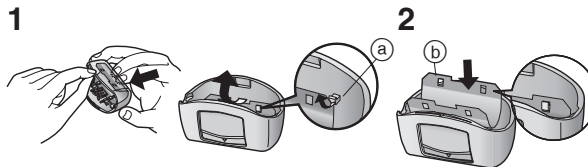

## Výmena pilníka

Životnosť pilníka je približne 1 rok (berúc do úvahy jedno použitie raz za 2 týždne a pri približne 10 minútach používania na jedno použitie). Odporúčame vám vymeniť pilník raz za rok.

1. **Prstom stlačte nadol a pilník uvoľnite.**
2. **Zarovnajete časť tvaru [I] so značkou [J] vo vnútri a stlačte nadol.**

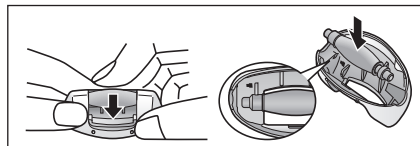





## Riešenie problémov

Problém	Možná příčina	Činnost
Prístroj nefunguje.	▶ Nie je nabitý.	▶ Prístroj úplne nabite.
	▶ Prístroj bol ZAPNUTÝ, kým je adaptér pripojený k elektrickej zásuvke.	▶ Nabíjanie je možné iba počas pripojenia k elektrickej zásuvke. ▶ Používajte ho po odpojení z elektrickej zásuvky.
	<b>Počas epilovania</b> ▶ Chránič pokožky alebo disky sú zdeformované, prasknuté alebo poškodené.	▶ O opravu požiadajte autorizované servisné stredisko.
	<b>Počas epilovania alebo holenia</b> ▶ Došlo k nahromadeniu prachu z chlпов. ▶ Sprchovací gel priľnul na disky a čepeľ.	▶ Prach z chlпов odstráňte očistením. ▶ Umyte ho ponorením do teplej vody.
<b>Počas starostlivosti o chodidlá</b> ▶ Rám nie je bezpečne nasadený.	▶ Znova ho nasadte.	
Čas používania je veľmi krátky.	▶ Prístroj sa nepoužíva v rámci odporúčanej teploty na používanie.	▶ Používajte ho v rámci odporúčanej teploty na používanie v rozsahu 5 – 35 °C.
	<b>Počas epilovania</b> ▶ Prístroj príliš silno tlačíte k pokožke. ▶ Nie je úplne nabitý	▶ Dotýkajte sa pokožky slabou silou. ▶ Prístroj úplne nabite.
Nedokáže odstraňovať chĺpky.	▶ Prístroj používate na dlhé chĺpky.	▶ Používajte na chĺpky dlhé približne 2 až 3 mm.
Chĺpky vytvárajú strnisko.	▶ Spôsob používania alebo pohybovanie jednotkou nie sú správne.	▶ Pozrite si stranu 277.
Prístroj sa počas prevádzky zastaví.	<b>Počas epilovania</b> ▶ Prístroj príliš silno tlačíte k pokožke. ▶ Nie je úplne nabitý	▶ Dotýkajte sa pokožky slabou silou. ▶ Prístroj úplne nabite.
Prístroj neodstraňuje chĺpky tak dobre, ako predtým.	▶ Došlo k nahromadeniu prachu z chlпов. ▶ Chránič pokožky alebo disky sú zdeformované, prasknuté alebo poškodené.	▶ Prach z chlпов odstráňte očistením. ▶ O opravu požiadajte autorizované servisné stredisko.

GB

D

F

I

E

NL

P

N

S

DK

FIN

PL

CZ

SK

RO

H

TR



Problém		Možná příčina	Činnost
Prístroj nestrihá tak dobre, ako predtým.	<b>Počas holenia</b>	▶ Došlo k nahromadeniu prachu z chlпов.	▶ Prach z chlпов odstráňte očistením.
		▶ Čepeľ je zdeformovaná.	▶ Čepeľ vymeňte. Pokyny pre výmenu: Vonkajšia planžeta: Približne po 1 roku Vnútoraná čepeľka: Približne po 2 rokoch
Nedokáže pilníkovat'.	<b>Počas starostlivosti o chodidlá</b>	▶ Čepeľ je opotrebovaná.	▶ Pilník vymeňte. Pokyny pre výmenu: Približne po 1 roku
		▶ Pilník je opotrebovaný.	▶ Skúste ho používať v štandardnom režime.
Nemožno sa zbaviť zápachu.		▶ Prístroj sa používa v mäkkom režime.	▶ Pre umytím ponorte pilník do vody na približne 24 hodín.
		▶ Je stále znečistený?	

## Životnosť batérie

Životnosť akumulátora je 3 roky v prípade nabíjania raz za týždeň. Akumulátory v tomto epilátore nie sú koncipované tak, aby si ich vymieňal sám spotrebiteľ. Akumulátor nechajte vymeniť v autorizovanom servise.

## Vyberanie zabudovaného akumulátora

V prípade zneškodňovania epilátora vyberte z neho batériu.

Zabezpečte, aby bola batéria zneškodnená na úradne ustanovenom mieste, ak také existuje.

Tento obrázok sa smie používať len pri likvidácii epilátora a nesmie sa používať na jeho opravu. Ak epilátor svojpomocne rozoberiete, nebude viac vodotesný, čo môže mať za následok jeho poruchu.

- Pri vyberaní batérie odpojte od epilátora napájací kábel.
- Stlačením hlavného vypínača prístroj zapnite a potom nechajte bežať, kým sa batéria celkom nevybijie.
- Vykonajte kroky ① až ⑤, batériu zdvihnite a potom ju vyberte.
- Neskratujte akumulátor.

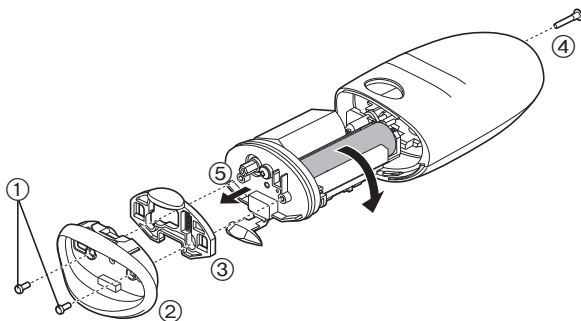

## Ochrana životného prostredia a recyklovanie materiálu

Tento epilátor obsahuje lítiový akumulátor (Li-ion). Batériu, prosím, odovzdajte na likvidáciu na oficiálne určenom mieste, ak také vo vašej krajine existuje.

## Záruka

Ak potrebujete informácie alebo ak došlo k poškodeniu epilátora alebo kábla, navštívte internetovú stránku spoločnosti Panasonic na adrese <http://panasonic.net/> alebo sa spojte s autorizovaným servisným strediskom (jeho kontaktnú adresu nájdete na záručnom celoeurópskom liste.)

## Technické údaje

Napájanie	Pozrite si štítok na adaptéri na striedavý prúd. (automatická zmena napätia)
Dĺžka nabíjania	Približne 1 hodina
Hladina akustického hluku	Epilačná hlavica pre nohy a ruky: 68 (dB (A) na 1 pW) Epilačná hlavica pre podpažšie a oblasť bikín: 70 (dB (A) na 1 pW) Holiaca hlavica: 63 (dB (A) na 1 pW) Hlavica pre starostlivosť o chodidlá: 64 (dB (A) na 1 pW)

Tento výrobok je určený len na používanie v domácnostiach.

GB

D

F

I

E

NL

P

N

S

DK

FIN

PL

CZ

SK

RO

H

TR

### Informácie pre užívateľ'ov o likvidácii použitého elektrického a elektronického zariadenia (súkromné domácnosti)



Tieto symboly na prístrojoch, batériách a baleniach alebo v priložených návodoch na použitie znamenajú, že použité elektrické a elektronické zariadenia a batérie sa nesmú miešať so všeobecným domácim odpadom.

Pre správne zaobchádzanie, obnovu a recykláciu, odovzdajte prosím tieto produkty na určené zberné miesta, kde budú prijaté bez poplatku v súlade so Smernicami 2002/96/ES a 2006/66/ES. V niektorých krajinách je možné tieto produkty vrátiť priamo miestnemu maloobchodu v prípade, ak si objednáte podobný nový výrobok.

Správna likvidácia týchto produktov pomôže ušetriť hodnotné zdroje a zabrániť možným negatívnym vplyvom na ľudské zdravie a prostredie, ktoré môžu vzniknúť z nesprávneho zaobchádzania s odpadom.

Pre bližšie informácie o vašom najbližšom zbernom mieste kontaktujte, prosím, vaše miestne úrady.

V prípade nesprávnej likvidácie odpadu môžu byť uplatnené pokuty v súlade so štátnou legislatívou.



#### Pre právnické osoby v Európskej únii

Ak potrebujete zlikvidovať opotrebované elektrické a elektronické produkty, pre bližšie informácie kontaktujte, prosím, svojho miestneho predajcu alebo dodávateľ'a.

#### [Informácie o likvidácii elektrického a elektronického odpadu v krajinách mimo Európskej únie]

Tieto symboly platia iba v Európskej únii. Ak si prajete zlikvidovať tento produkt alebo batériu, pre bližšie informácie kontaktujte, prosím, vaše miestne úrady alebo predajcu a informujte sa o správnej metóde likvidácie.



#### Poznámka k symbolu batérie (symbol v strede a dole)

Tento symbol môže byť použitý v kombinácii s chemickým symbolom. Chemický symbol určuje obsiahnutú chemickú látku v súlade s príslušnými Smernicami ES.

# Panasonic

Instrucțiuni de utilizare  
Epilator (pentru uz casnic)

Nr. model ES-ED90/ES-ED70/ES-ED50/ES-ED20

## Cuprins

<b>Măsuri de siguranță .....</b>	<b>288</b>	<b>Îngrijirea picioarelor .....</b>	<b>297</b>
<b>Domeniul de utilizare .....</b>	<b>292</b>	<b>Curățare .....</b>	<b>299</b>
<b>Pași rapizi pentru epilare .....</b>	<b>292</b>	<b>Înlocuirea foliei exterioare .....</b>	<b>300</b>
<b>Identificarea părților componente...</b>	<b>293</b>	<b>Înlocuirea pilei .....</b>	<b>300</b>
<b>Sfaturi pentru rezultate optime la epilat .....</b>	<b>294</b>	<b>Depanare .....</b>	<b>301</b>
<b>Încărcare.....</b>	<b>294</b>	<b>Durata de viață a acumulatorului ...</b>	<b>303</b>
<b>Înainte de utilizare .....</b>	<b>295</b>	<b>Îndepărtarea acumulatorului încorporat.....</b>	<b>303</b>
<b>Epilatul.....</b>	<b>296</b>	<b>Garanție .....</b>	<b>303</b>
<b>Funcția de ras .....</b>	<b>297</b>	<b>Specificații.....</b>	<b>303</b>

Vă mulțumim că ați achiziționat acest produs Panasonic.

Înainte de a utiliza acest dispozitiv, vă rugăm să citiți toate aceste instrucțiuni și să le păstrați pentru referințe ulterioare.

285

## Avertisment

- Acest dispozitiv poate fi utilizat de copiii în vârstă de cel puțin 8 ani și de persoanele cu capacități fizice, senzoriale sau mintale reduse sau lipsite de experiență și cunoștințe, dacă sunt supravegheați și au fost instruiți referitor la modul de utilizare a dispozitivului în condiții de siguranță și înțeleg riscurile implicate. Copiii nu trebuie lăsați să se joace cu acest dispozitiv. Curățarea și întreținerea nu trebuie făcute de copii nesupravegheați.
- Cablul de alimentare nu poate fi înlocuit. În cazul în care cablul este deteriorat, adaptorul de c.a. trebuie aruncat.

## ► Folosirea capului de epilare

- Aparatul poate fi folosit pentru epilare uscată sau umedă. Acesta este simbolul **pentru un epilator cu epilare umedă**. Aceasta înseamnă că se poate folosi capul de epilare/de ras în baie sau la duș.



## ► Folosirea capului pentru îngrijirea picioarelor

- Următorul este simbolul **pentru un cap de îngrijire a picioarelor lavabil**. Simbolul înseamnă că corpul principal poate fi curățat în apă.



- Detașați corpul principal de la adaptorul de c.a. înainte de curățarea în apă.

## Măsuri de siguranță

Pentru a reduce riscul de rănire, deces, electrocutare, incendiu, funcționare defectuoasă, deteriorare a echipamentului sau pagube aduse proprietății, trebuie respectate întotdeauna următoarele măsuri de siguranță.

### Explicarea simbolurilor

Următoarele simboluri sunt utilizate pentru a clasifica și descrie nivelul de risc, rănire și pagube aduse proprietății, care pot avea loc atunci când semnificația acestora nu este luată în considerare și are loc o utilizare necorespunzătoare.



## PERICOL

Indică un risc potențial care va cauza rănirea gravă sau decesul.



## AVERTISMENT

Indică un risc potențial care poate cauza rănirea gravă sau decesul.



## ATENȚIE

Indică un risc ce poate cauza rănirea ușoară.

Următoarele simboluri sunt utilizate pentru a clasifica și descrie tipul instrucțiunilor care trebuie respectate.



Acest simbol este utilizat pentru a alerta utilizatorii asupra unei proceduri specifice de utilizare care nu trebuie efectuată.



Acest simbol este utilizat pentru a alerta utilizatorii asupra unei proceduri specifice de utilizare care trebuie efectuată, astfel încât dispozitivul să poată fi utilizat în siguranță.



## PERICOL

**Acest produs este prevăzut cu un acumulator încorporat. A nu se arunca în flăcări sau în vecinătatea surselor de căldură. A nu se încărca, utiliza sau lăsa în spații cu temperaturi ridicate.**

- În caz contrar, există risc de supraîncălzire, aprindere sau explozie.



## AVERTISMENT

**A nu se păstra în locuri accesibile copiilor sau sugarilor. Nu îi lăsați să folosească produsul.**

- În caz contrar, există risc de accidentare sau rănire din cauza ingerării accidentale a lamei interioare, periei etc.



**Nu dezamblați produsul decât atunci când doriți să-l aruncați.**

- În caz contrar, există risc de incendiu, electrocutare sau rănire.



**Nu efectuați modificări sau reparații.**

- În caz contrar, există risc de incendiu, electrocutare sau rănire. Contactați un centru de service autorizat pentru reparații (schimbarea acumulatorului etc.).



**A nu se utiliza astfel încât să fie depășite valorile nominale ale prizei sau ale cablurilor.**

- Depășirea valorilor nominale prin conectarea prea multor ștecăre la o singură priză poate provoca incendiu din cauza supraîncălzirii.





**Nu deteriorați, modificați, îndoiți forțat, trageți, smuciți sau răsuciți cablul de alimentare. De asemenea, nu ciupiți și nu așezați obiecte grele deasupra cablului de alimentare.**

- În caz contrar, există risc de electrocutare sau incendiu din cauza unui scurtcircuit.



**Nu utilizați niciodată aparatul în cazul în care adaptorul de c.a. este avariât sau dacă ștecărul are joc în priză.**

- În caz contrar, există risc de electrocutare sau incendiu din cauza unui scurtcircuit.



**Nu conectați sau deconectați adaptorul la/de la o priză dacă aveți mâna udă.**

- În caz contrar, există risc de electrocutare sau rănire.



**Nu introduceți adaptorul de c.a. în apă și nu-l spălați cu apă.**

- În caz contrar, există risc de electrocutare sau incendiu din cauza unui scurtcircuit.



**Nu folosiți niciodată adaptorul de c.a. în baie sau în cabina de duș.**

- În caz contrar, există risc de electrocutare sau incendiu din cauza unui scurtcircuit.



**Nu utilizați decât adaptorul de c.a. furnizat. De asemenea, nu încărcați alt produs utilizând adaptorul de c.a. furnizat.**

- În caz contrar, există risc de arsuri sau incendiu din cauza unui scurtcircuit.

**Oprii imediat utilizarea și scoateți adaptorul dacă apar anomalii sau defecțiuni. Continuarea utilizării în astfel de condiții poate cauza incendiu, electrocutare sau rănire.**

**<Anomalii sau defecțiuni>**

- Unitatea principală, adaptorul sau cablul de alimentare sunt deformați sau anormal de fierbinți.

- Unitatea principală, adaptorul sau cablul de alimentare miros a ars.

- Se aude un sunet ciudat în timpul încărcării sau utilizării unității principale, adaptorului sau cablului de alimentare.

- Solicitați imediat verificarea sau repararea la un centru de service autorizat.



**Introduceți complet adaptorul sau ștecărul aparatului.**

- Nerespectarea acestei instrucțiuni poate cauza incendiu, electrocutare sau arsuri.



**Asigurați-vă că utilizați c.a. 100 - 240 V.**

- Nerespectarea acestei instrucțiuni poate cauza incendiu, electrocutare sau arsuri.



**Când efectuați activități de curățenie, deconectați întotdeauna adaptorul de la priză.**

- Nerespectarea acestei instrucțiuni poate cauza electrocutare sau rănire.



**Curățați regulat ștecărul de alimentare și ștecărul aparatului pentru a preveni acumularea prafului.**

- Nerespectarea acestei instrucțiuni poate provoca incendiu din cauza problemelor de izolare provocate de umiditate. Deconectați adaptorul și ștergeți cu o cârpă uscată.



GB
D
F
I
E
NL
P
N
S
DK
FIN
PL
CZ
SK
RO
H
TR

## **ATENȚIE**

**Nu înfășurați strâns cablul de alimentare în jurul adaptorului atunci când îl depozitați.**

-  - În caz contrar, există riscul ca firul din cablul de alimentare să se rupă din cauza solicitării și să fie provocat un incendiu din cauza unui scurtcircuit.

**Nu-l scăpați pe jos și nu-l supuneți la șocuri.**  
- În caz contrar, există risc de rănire.

**Nu lăsați ace sau murdărie să adere la ștecărul de alimentare sau la ștecărul aparatului.**

-  - În caz contrar, există risc de electrocutare sau incendiu din cauza unui scurtcircuit.

**Nu apăsați prea tare pe lamă atunci când utilizați capul de ras.**  
- În caz contrar, există riscul deteriorării aparatului, ceea ce duce la rănirea pielii.

**Nu atingeți secțiunea lamei (secțiunea metalică) corespunzătoare lamei interioare.**  
- În caz contrar, există riscul să vă răniți mâinile.

**Nu îndreptați lumina direct spre ochii dvs.**  
- Acest lucru poate provoca amețeală.

**Nu acționați întrerupătorul de pornire dacă nu este atașat capul.**  
- În caz contrar, există riscul să vă răniți degetele sau vă puteți prinde și rupe părul sau hainele.

**Nu utilizați aparatul dacă este scos cadrul.**  
- În caz contrar, există riscul să vă răniți pielea sau vă puteți prinde și rupe părul sau hainele.

**Nu aplicați presiune puternică pe piele, nu treceți repetat peste aceeași zonă, nu mențineți aparatul mult timp în aceeași zonă și nu aplicați mișcări de lovire.**

-  - În caz contrar, există risc de rănire sau inflamare a pielii sau de apariție a durerii.

**Nu utilizați capul epilatorului pentru picioare/brațe pentru a epila subrațul și linia bikinilor.**

-  - În caz contrar, există risc de rănire sau inflamare a pielii.

**Nu utilizați aparatul în următoarele situații:**

-  - Înainte sau în timpul menstruației, sarcinii sau în interval de o lună după naștere
- Pe pielea bronzată
- Atunci când nu vă simțiți bine sau când simțiți că ceva nu este în regulă cu pielea sau corpul dvs
- În caz contrar, există riscul ca pielea să se irite sau să apară inflamații, sângerări sau dureri intense.

**Nu utilizați aparatul în următoarele zone ale corpului:**

-  - Cu răni, iritații, alunițe, vânătaii, negi, coșuri etc.
- Pe față, pe organele genitale și în zona acestora sau pe coapse
- Partea interioară a brațelor și zone precum coatele sau genunchii, unde pielea se poate plia
- În caz contrar, există risc de rănire, inflamare a pielii sau sângerare.

**Următoarelor persoane nu le este recomandată utilizarea acestui aparat:**

- Persoanele care suferă de dermatită atopică, iritații și alte boli de piele
  - Persoanele cu diateză alergică sau cele care se irită ușor la contactul cu anumite produse cosmetice, articole de îmbrăcăminte, metale etc.
  - Persoanele care supurează ușor
  - Persoanele care suferă de varice, diabet, hemofiliile etc.
  - Persoanele care au probleme de coagulare a sângelui
  - Persoanele care au suferit de probleme ale pielii (supurare, inflamare etc.) cauzate de epilare (smulgere, depilare, epilare cu ceară etc.)
- În caz contrar, există riscul ca pielea să se irite sau să apară inflamații, sângerări sau dureri intense.

**Nu utilizați aparatul în următoarele cazuri:**

- Utilizarea înainte de înot sau scăldatul în mare (a se utiliza cu cel puțin 2 zile înainte de astfel de activități)
  - Utilizarea înainte de îmbăiere
  - Utilizarea în comun, cu familia dvs. sau alte persoane
  - Practicarea de sporturi extreme sau exerciții fizice imediat după epilare
- În caz contrar, există risc de infectare sau inflamare din cauza bacteriilor care pătrund în corp prin pori.

**Nu folosiți pila în următoarele moduri:**

- Pilirea prea în profunzime
  - Atingerea pielii moi cu pila
  - Pilirea pielii întărite atunci când aveți o afecțiune localizată în apropierea unghiilor degetelor de la picioare
  - Folosirea capului de îngrijire a picioarelor în cadă
  - Utilizarea în comun, cu familia dvs. sau alte persoane
- În caz contrar, există risc de rănire a pielii, infectare, inflamare, sângerare sau alte probleme, sau agravarea unor astfel de simptome.

**Deconectați adaptorul de la priză atunci când nu încărcați aparatul.**

- Nerespectarea acestei instrucțiuni poate provoca electrocutare sau incendiu din cauza scurgerilor de electricitate provocate de probleme de izolare.

**Deconectați adaptorul sau ștecărul aparatului apucând direct de acestea și nu de cablul de alimentare.**

- Dacă deconectați apucând de cablul de alimentare, există risc de electrocutare sau rănire.

**Înainte de utilizare, verificați ca protectorul pentru piele, discul, lama și cadrul să nu fie deformat, crăpate sau deteriorate.**

- Nerespectarea acestei instrucțiuni poate cauza rănirea pielii.

**Protectorul pentru piele se deformează ușor, de aceea aparatul trebuie păstrat cu capacul de protecție atașat.**

- Nerespectarea acestei instrucțiuni poate cauza deformarea sau deteriorarea protectorului pentru piele, ceea ce poate duce la rănirea pielii.

**Dacă problemele de piele persistă timp de 2 zile sau peste după tratament, opriți utilizarea dispozitivului și consultați un dermatolog.**

- Nerespectarea acestei instrucțiuni poate cauza agravarea simptomelor.

**Când utilizați aparatul pentru pilire, acordați atenție direcției în care se deplasează corpul principal.**

- Rotirea pilei poate determina corpul principal să se deplaseze într-o direcție neașteptată, putând cauza rănirea pielii.

- **Persoanele care suferă de diabet, circulație proastă a sângelui în picioare sau umflături, mâncărimi, durere sau încălzire excesivă la picioare trebuie să consulte medicul înainte de utilizarea capului de îngrijire a picioarelor.**
- **Dacă pielea pare anormală după pilire, opriți utilizarea capului pentru îngrijirea picioarelor și consultați un dermatolog.**
- **Piliți pielea întărită puțin câte puțin, pe parcursul mai multor zile.**
- **Piliți doar bătăturile sau pielea întărită de pe picioare.**
  - În caz contrar, există risc de rănire a pielii, infecțare, inflamare, sângerare sau alte probleme, sau agravarea unor astfel de simptome.



**Utilizați aparatul doar în scopul pentru care a fost creat.**  
- Nerespectarea acestei instrucțiuni poate cauza risc de rănire.



**Aplicați protectorul pentru piele la un unghi de 90° față de piele și nu apăsați prea tare.**  
- Nerespectarea acestei instrucțiuni poate cauza riscul de rănire a pielii sau vă puteți prinde și rupe părul sau hainele.

### Domeniul de utilizare

- Nu utilizați diluant de vopsea, benzen, alcool etc. pentru a curăța aparatul. În caz contrar, corpul principal poate fi deteriorat, fisurat sau poate suferi modificări de culoare. Ștergeți cu ajutorul unei cârpe înmuiate în apă cu săpun și stoarse bine.
- Țineți aparatul departe de chiuvete, băi sau alte zone cu umiditate ridicată unde ar putea fi expus la apă și la umezeală.
- Nu lăsați aparatul în locuri în care va fi expus la temperaturi ridicate sau la lumina directă a soarelui.

- Atunci când depozitați epilatorul, atașați întotdeauna capacul de protecție pentru capul de epilare/de îngrijire a picioarelor și pieptenele bikini pentru capul de ras.

### Pași rapizi pentru epilare

- 1 Încărcare** ▶ (⇒ Pagina 294)
- 2 Selectarea capului** ▶ (⇒ Pagina 295)
- 3 Epilatul** ▶ (⇒ Pagina 296)

## Identificarea părților componente

- A** Capac de protecție pentru picioare/brațe
- B** Capac rapid
- C** Capac delicat (➡ Pagina 294)
- ① Protector pentru piele
  - ② Protuberanță de eliberare a capacului
  - ③ Cadru
- D** Cap de epilare pentru picioare/brațe
- ④ Discuri de epilare
- E** Capac de protecție pentru subraț/linia bikinilor
- F** Cap de epilare pentru subraț/linia bikinilor
- ⑤ Protector pentru piele (piesă metalică la exterior)
  - ⑥ Protuberanță de eliberare a cadrului
  - ⑦ Cadru
  - ⑧ Discuri de epilare (în interior)
- G** Accesorii pentru linia bikinilor (➡ Pagina 295)
- H** Cap de ras
- ⑨ Folie exterioară
  - ⑩ Dispozitiv de tuns
  - ⑪ Comutatorul retractabil al dispozitivului de tuns
  - ⑫ Cadru
  - ⑬ Lama interioară
  - ⑭ Buton de eliberare a cadrului

- I** Capac de protecție pentru capul de îngrijire a picioarelor
- J** Cap de îngrijire a picioarelor
- ⑮ Pilă
  - ⑯ Buton de eliberare a cadrului
  - ⑰ Cadru
- K** Corp principal
- ⑱ Buton de eliberare a capului
  - ⑲ LED de iluminare
  - ⑳ Indicator luminos mod delicat
  - ㉑ Întrerupător de pornire
  - ㉒ Indicator luminos de încărcare
  - ㉓ Mufă de alimentare
- L** Adaptor de c.a. (RE7-77)  
(Forma adaptorului de c.a. diferă în funcție de regiune.)
- ㉔ Adaptor
  - ㉕ Ștecă de alimentare
  - ㉖ Cablu de alimentare
  - ㉗ Ștecă aparat

- Accesorii
- M** Perie de curățare
- N** Pungă

Accesorii	ES-ED90	ES-ED70	ES-ED50	ES-ED20
Capac de protecție pentru picioare/brațe <b>[A]</b>	✓	✓	✓	—
Capac de protecție pentru subraț/linia bikinilor <b>[E]</b>	✓	✓	—	—
Accesorii pentru linia bikinilor <b>[G]</b>	✓	✓	✓	—
Capac de protecție pentru capul de îngrijire a picioarelor <b>[I]</b>	✓	—	—	—
Capac rapid <b>[B]</b>	✓	✓	✓	✓
Capac delicat <b>[C]</b>	✓	✓	✓	—
Cap de epilare pentru subraț/linia bikinilor <b>[F]</b>	✓	✓	—	—
Cap de ras <b>[H]</b>	✓	✓	✓	—
Cap de epilare pentru picioare/brațe <b>[D]</b>	✓	✓	✓	✓
Cap de îngrijire a picioarelor <b>[J]</b>	✓	—	—	—
Pungă <b>[N]</b>	✓	✓	✓	—



## Sfaturi pentru rezultate optime la epilat

Îndepărtarea părului nu este permanentă, așadar, după a doua utilizare, vă recomandăm să vă epilați la subraț cam **o dată pe săptămână**, iar pe picioare și pe brațe **o dată la două săptămâni**.

### <Pentru începători/cei cu pielea sensibilă>

Când epilați pentru prima dată sau utilizați pentru o piele sensibilă, recomandăm folosirea capacului delicat. (ES-ED90/70/50)

Capacul delicat are un protector pentru piele pentru epilare blândă; acesta poate îndepărta firele de păr ținând pielea în jos pentru a reduce durerea.

- De asemenea, recomandăm utilizarea modului delicat pentru rotire. (➡ Pagina 295)

1. **Îndepărtați capacul rapid [ⓐ].**
2. **Atașați capacul delicat [ⓑ] (ES-ED90/70/50)].**

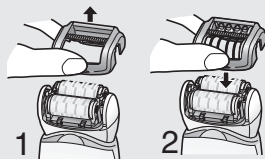

- Aplicați epilatorul în unghi de 90° pe piele. Asigurați-vă întotdeauna că aparatul este în contact cu pielea și apăsați ușor în timp ce îl deplasați **lent** în sens invers creșterii firelor de păr.



- Masajul cu un burete pentru corp poate ajuta la prevenirea creșterii părului în piele.
- După utilizare, este posibil să se producă înroșirea pielii. Un prosop rece vă va ajuta în cazul în care simțiți durere sau apare o iritație.
- Dacă pielea se usucă după epilat, vă recomandăm să aplicați o loțiune hidratantă timp de două zile după epilat.
- Asigurați-vă că pielea este curată înainte și după utilizare.

294

## Încărcare

Pentru performanțe optime, încărcați complet aparatul înainte de utilizare. Nu puteți folosi aparatul în timpul încărcării.

### TimP de încărcare = aprox. 1 oră

Epilatorul poate fi utilizat aproximativ 30 de minute (40 de minute când se folosește capacul delicat) după 1 oră de încărcare. (Acest timp va fi diferit în funcție de temperatură.)

### Introduceți cablul adaptorului de c.a. în epilator (a) și încărcătorul în priză (b).

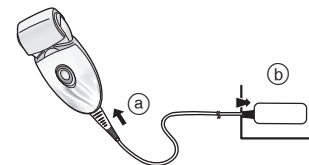

- Temperatura ambiantă recomandată pentru încărcare este de 15 - 35 °C. Capacitatea bateriei se poate degrada sau este posibil ca bateria să nu se încarce la temperaturi extrem de scăzute sau de ridicate.

#### În timpul încărcării



Se aprinde becul roșu.

#### După ce încărcarea s-a terminat



Beclul roșu se stinge.

#### Încărcare Anormală



Clipește de două ori pe secundă.

- Timpul de încărcare poate să scadă în funcție de capacitatea de încărcare.
- După ce încărcarea este completă, apăsarea întrerupătorului de pornire în timp ce epilatorul este conectat va determina aprinderea indicatorului luminos de încărcare și apoi stingerea lui după 5 secunde. Aceasta arată că epilatorul este complet încărcat.

- Continuarea încărcării acumulatorului nu va afecta performanța acestuia.
- La încărcarea epilatorului pentru prima dată sau atunci când nu a fost folosit mai mult de 6 luni, durata de încărcare a epilatorului poate să crească sau este posibil ca indicatorul luminos de încărcare să nu se aprindă timp de câteva minute. În cele din urmă se va aprinde dacă aparatul rămâne conectat.

## Înainte de utilizare

### Schimbarea capului

- 1** Scoateți capul în timp ce apăsați pe butonul de eliberare a capului.

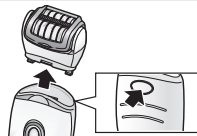

- 2** Împingeți capul până când face clic.



### Folosirea accesoriului pentru bikini ES-ED90/70/50

Puneți accesoriul pentru bikini pe capul de ras și ridicați dispozitivul de tuns.

- Când accesoriul pentru bikini este instalat, asigurați-vă că acesta este aproape de piele.

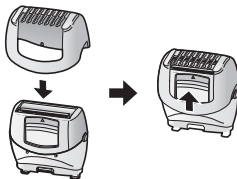

### Lungimea optimă a părului pentru epilare

Tăiați părul înainte de epilare dacă utilizați aparatul pentru prima dată sau dacă nu v-ați mai epilat de mult timp. Îndepărtarea părului este mai ușoară și mai puțin dureroasă când părul este scurt.

#### <LED de iluminare>

LED-ul se aprinde când este pornită alimentarea. LED-ul va rămâne aprins în timp ce epilatorul este pornit.



#### <Selectați modul>

Ordinea de operare se schimbă de la „Normal” → „Delicat” → „Oprit” de fiecare dată când este apăsat întrerupătorul de pornire.

##### Normal

În modul Normal epilarea se realizează într-un timp scurt cu viteză mare de rotire a discului.

##### Delicat

Modul Delicat controlează viteza de rotire a discului și reduce la minimum iritația în momentul epilării.

- Becul verde se va aprinde atunci când utilizați modul Delicat.

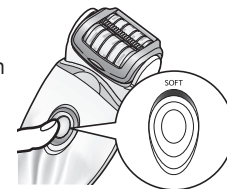

##### Oprit

Alimentarea va fi oprită.

## Epilatul

### Zone recomandate pentru epilare



Epilatorul poate fi folosit în zonele .

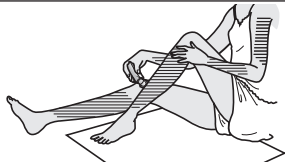



### ES-ED90/70

Epilatorul poate fi folosit în zonele .

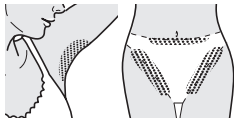
Înainte de a epila linia bikinilor, asigurați-vă că puneți un costum de baie sau un chilot, etc și verificați zonele pe care doriți să le epilați.



- Utilizarea epilatorului în alte zone decât cele marcate   poate provoca durere sau probleme ale pielii.

### Zone nerecomandate pentru epilare

Epilatorul nu trebuie să fie folosit pe partea interioară a brațelor și în zone precum coatele sau genunchii, în care pielea se poate plia.



## Epilatul uscat

Înainte de epilare, ștergeți apa sau transpirația de pe piele.

**Selectați modul apăsând pe întrerupătorul de pornire [K 2)]. (➔ Pagina 295)**

## Epilatul umed/cu spumă

Epilatul UMED (epilatul după umezirea pielii și a epilatorului și apoi aplicarea spumei) face pielea mai moale, deci este mai blând cu pielea dumneavoastră în timpul epilatului.

**1 Umeziți pielea.**

**2 Umeziți discurile și aplicați pe acestea o cantitate mică de gel de duș lichid.**

- Folosiți întotdeauna gel când epilați în stare udă.
- Clătiți resturile de gel de duș de pe mâini.



**3 Selectați modul apăsând pe întrerupătorul de pornire [K 2)]. (➔ Pagina 295)**

- Se face spumă. Spuma face ca epilatorul să alunece mai bine, deci îl puteți deplasa mai rapid.





### <Epilarea picioarelor și a brațelor>



În sus, de la partea inferioară a piciorului. În interior, de la exteriorul brațului.



### <Epilatul la subraț și în zona bikinilor> ES-ED90/70



Mișcați aparatul în mai multe direcții, deoarece părul din zona axilară/inghinală crește în direcții diferite.

Întindeți pielea cu degetele și deplasați ușor aparatul dinspre interior spre exterior, în sens invers creșterii firelor de păr.

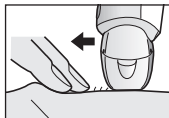

### Funcția de ras ES-ED90/70/50

#### Rasul uscat

Înainte de ras, ștergeți apa sau transpirația de pe piele.

- 1 Atașați capul de ras [G].**
  - Asigurați-vă că accesoriul pentru linia bikinilor [G] este scos.
- 2 Verificați dacă folia exterioară nu este deformată sau deteriorată.**
- 3 Selectați modul apăsând pe întrerupătorul de pornire [K21]. (⇒ Pagina 295)**

- Apăsați ușor pentru ca întreaga lamă să fie în contact cu pielea și suprafața lamei să nu se miște în sus și în jos.

#### Rasul umed/cu spumă

Utilizarea spumei de ras face pielea alunecoasă pentru un ras mai aproape de piele.

- 1 Atașați capul de ras [G].**
  - Asigurați-vă că accesoriul pentru linia bikinilor [G] este scos.
- 2 Verificați dacă folia exterioară nu este deformată sau deteriorată.**
- 3 Umeziți pielea și aplicați gel de duș pe piele.**
  - Nu utilizați cremă de ras, cremă de piele sau loțiune de corp pentru că acestea vor înfunda lamele.
- 4 Selectați modul apăsând pe întrerupătorul de pornire [K21]. (⇒ Pagina 295)**

### Îngrijirea picioarelor ES-ED90

#### Elemente de bază în îngrijirea picioarelor

Nu folosiți produsul pentru a pili orice alte părți decât bătăturile și pielea îngroșată de pe picioare.



<Utilizați pe>

#### Bătăături

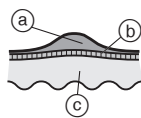

O băătăură este un strat întărit care se formează prin presiune repetată sau abraziune.

- (a) Strat întărit
- (b) Epidermă
- (c) Dermă

<Evitați utilizarea pe>

### Bășici



O bășică este o umflătură de dimensiunea unei boabe de fasole plină cu lichid provocată de frecarea pantofilor pe piele sau de exercițiile la bara orizontală, etc. Aceasta este provocată de un stimul brusc pe piele.

④ Lichid

### Ciocuri

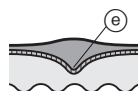

Un cioc de formează când un strat întărit se îngroașă și se extinde adânc în dermă. Aplicarea presiunii pe un cioc stimulează nervii și poate fi foarte dureroasă.

⑤ Miez

### Neg



Un neg este o excrescență cauzată de un virus care intră într-o rană determinând celulele să se multiplice.

Umflăturile de culoare întunecată pot fi vizibile și zona afectată poate fi ușor dureroasă.

### Lucrul cărora trebuie să le acordați atenție la pilire

Înainte de utilizare

După utilizare

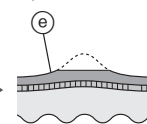
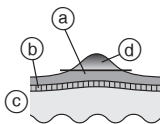

- ① Strat întărit
- ② Epidermă
- ③ Dermă
- ④ Porțiunea de îndepărtat
- ⑤ Lăsați o parte din stratul întărit.

- Pilirea prea adâncă a unei zone poate cauza sensibilizarea sau inflamarea acesteia.
- Pilirea unei zone prea mari poate duce la formarea unor bățături mai mari. Așadar, asigurați-vă că lăsați o parte din stratul întărit.

298

## Folosirea capului pentru îngrijirea picioarelor

- Capul de îngrijire a picioarelor nu poate fi folosit în cadă sau la duș.
- Înainte de utilizare, asigurați-vă că încărcați complet aparatul.
- Recomandăm utilizarea produsului în următoarele 30 de minute după baie sau duș. Cu picioarele curate, ștergeți toată apa de pe piele. (Fiecare utilizare trebuie să dureze aproximativ 10 minute (5 minute pe fiecare picior, 10 minute în total pe ambele picioare.))

### 1 Atașați capul de îngrijire a picioarelor [0].

- Împingeți ferm în jos până când auziți un "clac".



### 2 Apăsați o dată pe întrerupătorul de pornire [3/2].

- Se recomandă modul Normal pentru viteza de rotire. (➡ Pagina 295)

### 3 Aduceți capul de îngrijire a picioarelor în contact cu pielea și începeți pilirea.

- Pilirea unei singure zone pe o perioadă lungă poate cauza încingerea prin frecare. Pentru a evita acest lucru, faceți mișcări mici de poziție în timpul pilirii.
- Pilirea trebuie să fie efectuată cam o dată la două săptămâni.



## Sfaturi pentru deplasarea capului de îngrijire a picioarelor

### Tălpile

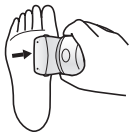

### Călcâiele

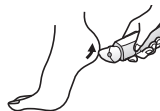

### Părțile laterale ale picioarelor

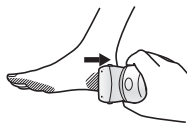

### Degetele de la picioare și zonele mici

Folosiiți mâna liberă pentru a susține pilirea.

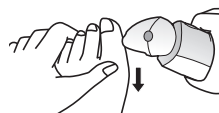

## Curățare

- Curățați întotdeauna cadrele, capacele rapid/delicat și discurile după utilizare, pentru a le menține într-o stare de igienă.
- Opriiți și deconectați aparatul de la priză înainte de curățare.
- Aveți grijă să nu deteriorați protectorul pentru piele, cadrul, capacul rapid și capacul delicat în timpul curățării.

## Curățare uscată [B C D F H]

### Cap de epilare/Cap de ras

1. Ridicați capacele și cadrul rapid/delicat, în timp ce prindeți de protuberanța de eliberare a capului [B C ②]/protuberanța de eliberare a cadrului [F ⑥] sau scoateți cadrul apăsând pe butonul de eliberare a cadrului [H ⑭].

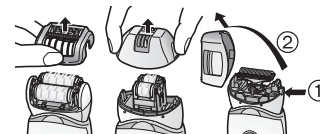

2. Curățați capacul delicat [C], capul de epilare [D, F] și capul de ras [H] cu peria de curățare [M].

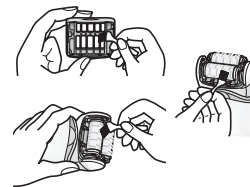

## Curățare umedă [B C D F H J]

### Cap de epilare/Cap de ras

1. Umeziți discurile și lamele și aplicați pe acestea săpun de mâini lichid.



2. Porniți aparatul și astfel se va crea spumă.

3. Spălați capul cu apă pentru a îndepărta părul.

- Nu folosiți apă fierbinte.
- Dacă săpunul nu este îndepărtat complet, se poate acumula un depozit alb care împiedică mișcarea ușoară a discurilor.
- Clătiți capul de ras după ce cadrul este scos.

4. Opriti aparatul, ștergeți-l cu o cârpă uscată și apoi uscați-l bine.

#### Cap de îngrijire a picioarelor

1. Aplicați săpun lichid pe partea centrală a pilei.
2. Turnați o cantitate mică de apă pe pilă și porniți comutatorul.
3. Clătiți bine orice reziduuri cu apă rece sau apă caldă.
4. După oprirea comutatorului, scoateți cadrul și clătiți interiorul.
5. Ștergeți cu o cârpă uscată și uscați într-un loc bine aerisit.

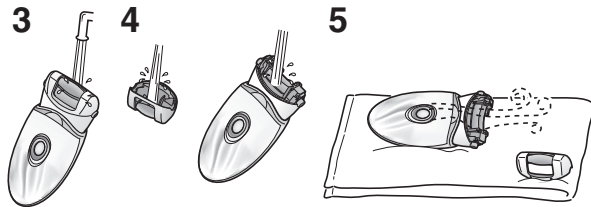

300

## Înlocuirea foliei exterioare

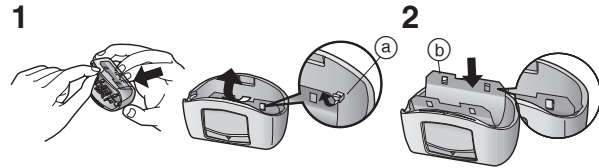

Vă recomandăm să înlocuiți folia exterioară **[H⑨]** o dată pe an și lama interioară o dată la doi ani. Scoateți folia exterioară din capul de ras **[H]** numai când o înlocuiți.

1. Împingând folia exterioară ușor cu degetele, folosiți o unghie pentru a elibera panoul din plastic **(b)** de la lamă din clapetele de fixare **(a)** aflate în interiorul cadrului.
2. Noua folie exterioară trebuie să fie ușor îndoită și împinsă până când este prinsă în cadru.



## Înlocuirea pilei

Durata de funcționare a pilei este de aproximativ 1 an (presupunând o utilizare o dată la 2 săptămâni cu aproximativ 10 minute la o utilizare). Recomandăm înlocuirea pilei aproximativ o dată pe an.

1. Apăsăți cu degetul și eliberați pila.
2. Aliniați partea în formă de  cu partea marcată cu  și apăsați.

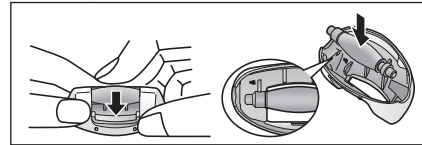



## Depanare

Problema		Cauza posibilă	Măsura
Aparatul nu funcționează.		▶ Nu este încărcat.	▶ Încărcați complet aparatul.
		▶ Întrerupătorul este pornit, cu adaptorul conectat la priză.	▶ Încărcarea este posibilă doar atunci când aparatul este conectat la priză. Utilizați-l după ce îl deconectați de la priză.
	<b>În timpul epilării</b>	▶ Protectorul pentru piele sau discurile sunt deformate, fisurate sau deteriorate.	▶ Solicitați reparația la un centru de service autorizat.
	<b>În timpul epilării sau rasului</b>	▶ S-a acumulat pudră de păr.	▶ Îndepărtați pudra de păr.
		▶ Gelul de duș a aderat la discuri și lamă.	▶ Îndepărtați-l după ce îl umeziți cu apă caldă.
	<b>În timpul îngrijirii picioarelor</b>	▶ Cadrul nu este bine fixat.	▶ Fixați-l bine.
Durata de utilizare se scurtează.	<b>În timpul epilării</b>	▶ Aparatul nu este folosit în intervalul de temperatură recomandat.	▶ Utilizați-l în intervalul de temperatură recomandat, cuprins între 5 - 35 °C.
		▶ Aparatul este apăsat prea tare pe piele.	▶ La contactul cu pielea, nu apăsați prea tare.
		▶ Nu este complet încărcat	▶ Încărcați complet aparatul.
Părul nu poate fi îndepărtat.	<b>În timpul epilării</b>	▶ Aparatul este folosit pentru păr mare.	▶ A se utiliza pentru fire de păr de aproximativ 2,3 mm lungime.
Firele de păr nu sunt complet îndepărtate.		▶ Modul în care dispozitivul este aplicat sau mișcat este incorect.	▶ Consultați pagina 297.
Aparatul se oprește în timpul utilizării.		▶ Aparatul este apăsat prea tare pe piele.	▶ La contactul cu pielea, nu apăsați prea tare.
		▶ Nu este complet încărcat	▶ Încărcați complet aparatul.
Aparatul nu mai îndepărtează părul la fel de bine ca la început.		▶ S-a acumulat pudră de păr.	▶ Îndepărtați pudra de păr.
		▶ Protectorul pentru piele sau discurile sunt deformate, fisurate sau deteriorate.	▶ Solicitați reparația la un centru de service autorizat.

GB
D
F
I
E
NL
P
N
S
DK
FIN
PL
CZ
SK
<b>RO</b>
H
TR



Problema		Cauza posibilă	Măsura
Aparatul nu mai taie la fel de bine ca la început.	În timpul rasului	▶ S-a acumulat pudră de păr.	▶ Îndepărtați pudra de păr.
		▶ Lama este deformată.	▶ Înlocuiți lama. Recomandări pentru înlocuire: ▶ Folie exterioară: Aproximativ 1 an ▶ Lama interioară: Aproximativ 2 ani
Pilirea nu funcționează.	În timpul îngrijirii picioarelor	▶ Lama este uzată.	▶ Înlocuiți pila. ▶ Recomandări pentru înlocuire: Aproximativ 1 an
		▶ Pila este uzată.	▶ Încercați să-l folosiți în modul Normal.
Mirosul neplăcut persistă.		▶ Aparatul este folosit în modul Delicat.	▶ Înmuiiați pila în apă timp de aproximativ 24 de ore înainte de spălare.
		▶ Este încă murdar?	

## Durata de viață a acumulatorului

Durata de viață a bateriei este de 3 ani dacă este încărcată aproximativ o dată pe săptămână. Bateria din acest epilator nu este concepută pentru a fi înlocuită de către clienți. Înlocuiți bateria la un centru de service autorizat.

## Îndepărtarea acumulatorului încorporat

**Scoateți acumulatorul încorporat atunci când vă debarasați de epilator.**

Asigurați-vă că acumulatorul este predat la un centru desemnat oficial, dacă există.

Această schiță trebuie folosită doar în cazul casării epilatorului și nu trebuie utilizată pentru a efectua lucrări de reparații. Dacă demontați singur epilatorul, acesta își va pierde impermeabilitatea, ceea ce poate duce la defectarea aparatului.

- Deconectați cablul de alimentare de la epilator atunci când scoateți acumulatorul.
- Apăsăți întrerupătorul de pornire pentru a porni aparatul și lăsați-l să funcționeze până când acumulatorul este complet descărcat.
- Efectuați pașii de la ① la ⑤, și ridicați acumulatorul, apoi scoateți-l.
- Vă rugăm aveți grijă să nu scurtcircuitați bateria.

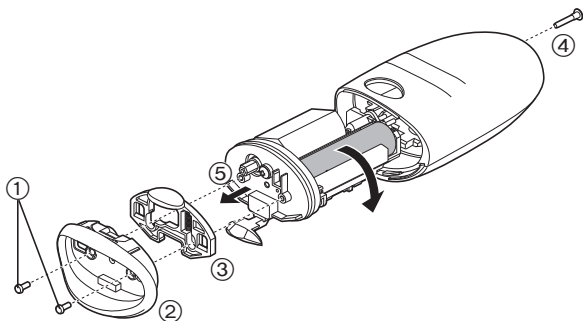

## Pentru protecția mediului și reciclarea materialelor

Acest epilator conține o baterie Li-ion.

Vă rugăm să vă asigurați că bateria este predată într-un punct oficial desemnat, dacă există unul în țara dvs.

## Garanție

Vă rugăm să vizitați web site-ul Panasonic <http://panasonic.net/> sau să contactați un centru de service autorizat (găsiți adresa de contact în broșura de garanție paneuropeană) dacă aveți nevoie de informații sau dacă epilatorul sau cablul este deteriorat.

## Specificații

Sursă de alimentare	Consultați plăcuța de identificare de pe adaptorul de c.a. (Comutare automată a tensiunii de alimentare)
Timpe de încărcare	Aprox. 1 oră
Zgomot acustic în aer	Cap de epilat pentru picioare/brațe: 68 dB (A) re 1 pW) Cap de epilat pentru subraț/linia bikiniilor: 70 dB (A) re 1 pW) Cap de ras: 63 dB (A) re 1 pW) Cap de îngrijire a picioarelor: 64 dB (A) re 1 pW)

Acest produs este destinat numai utilizării casnice.

GB

D

F

I

E

NL

P

N

S

DK

FIN

PL

CZ

SK

RO

H

TR

### Informații pentru utilizatori privind colectarea și debarasarea echipamentelor vechi și a bateriilor uzate



Aceste simboluri, de pe produse, ambalajele acestora și/sau documentele însoțitoare, au semnificația că produsele electrice și electronice uzate și bateriile nu trebuie amestecate cu deșeurile menajere generale.

În scopul aplicării unui tratament corespunzător, recuperării și reciclării produselor și bateriilor uzate, vă rugăm să le predați la punctele de colectare destinate, în concordanță cu legislația națională și directivele 2002/96/CEE și 2006/66/CEE.

Prin eliminarea corectă a acestor produse și a bateriilor uzate veți contribui la salvarea unor resurse valoroase și la prevenirea oricărui efecte potențial negative asupra sănătății umane și a mediului înconjurător, care, în caz contrar ar putea fi cauzate prin manipularea necorespunzătoare a deșeurilor.

Pentru informații suplimentare privind colectarea și reciclarea aparatelor vechi și a bateriilor, vă rugăm să contactați autoritățile locale, firmele de salubritate sau unitatea de la care ați achiziționat produsele.

Pentru eliminarea incorectă a acestui tip de deșeurii se pot aplica amenzi, în conformitate cu legislația națională.

#### **Pentru utilizatorii comerciali din Uniunea Europeană**



Dacă doriți să vă debarasați de echipamente electrice și electronice, vă rugăm să contactați distribuitorul sau furnizorul dumneavoastră pentru mai multe informații.

#### **[Informații privind eliminarea deșeurilor în țări din afara Uniunii Europene]**

Aceste simboluri sunt valabile numai în Uniunea Europeană. Dacă doriți să eliminați acest tip de produse uzate, vă rugăm să contactați autoritățile locale sau distribuitorul și să aflați metoda corectă de eliminare.



#### **Notă privitoare la simbolul pentru baterii (mai jos, două exemple de simboluri):**

Acest simbol se poate folosi în combinație cu un simbol chimic. În acest caz, sunt îndeplinite prevederile directivei privind substanța chimică respectivă.



# Panasonic

Használati utasítás  
(Háztartási) epilátor

Típuszám ES-ED90/ES-ED70/ES-ED50/ES-ED20

## Tartalomjegyzék

<b>Biztonsági előírások .....</b>	<b>308</b>	Lábápolás .....	317
<b>Rendeltetésszerű használat .....</b>	<b>312</b>	Tisztítás .....	319
<b>Gyors epilálási lépések.....</b>	<b>312</b>	A külső szita cseréje .....	320
<b>Az alkatrészek azonosítása .....</b>	<b>313</b>	A reszelő cseréje .....	320
<b>Ötletek az epilálás legjobb eredményeinek biztosításához.....</b>	<b>314</b>	Hibaelhárítás .....	321
<b>Feltöltés .....</b>	<b>314</b>	Akkumulátor-élettartam .....	323
<b>Használat előtt .....</b>	<b>315</b>	A beépített feltölthető akkumulátor eltávolítása .....	323
<b>Epilálás .....</b>	<b>316</b>	Jótállás .....	323
<b>Borotválkozás .....</b>	<b>317</b>	Műszaki adatok .....	323

Köszönjük, hogy megvásárolta ezt a Panasonic terméket.

A készülék használata előtt olvassa végig ezt a használati utasítást, és tegye el, mert később szüksége lehet rá.

## Figyelem

- A készüléket 8 éven aluli gyermekek, csökkent fizikai, érzékelési és szellemi képességekkel rendelkező, valamint az efféle készülékek használatában járatlan személyek csak felügyelet mellett, vagy a készülék biztonságos használatának és a használattal járó veszélyek ismertetése után használhatják. Gyermekek ne játsszanak a készülékkel. A tisztítást és a karbantartást ne végezze a gyermek felügyelet nélkül.
- A tápkábelt nem lehet kicserélni. Ha a kábel megsérült, a hálózati adaptert le kell selejtezni.

## ► Az epilálófej használata

- A készülék nedves vagy száraz epiláláshoz használható. A **nedves epilálásra** alkalmas epilátor jele alább látható. Ez a szimbólum azt jelzi, hogy a epilálófej/borotvafej fürdőkádban vagy zuhanyozás közben is használható.



## ► A lábápoló fej használata

- A **mosható lábápoló** fej jelölése alább található. A jelölés azt jelenti, hogy a test víz alatt tisztítható.



- Mielőtt vízzel tisztítaná, válassza le a testet a hálózati adatterről.

## Biztonsági előírások



A sérülések, a haláleset, az áramütés, a tűzveszély, a hibás működés és a készülékeket érintő károk kockázatának csökkentése érdekében mindig kövesse az alábbi biztonsági óvintézkedéseket.

### A szimbólumok jelentése

A következő szimbólumokkal osztályozzuk és írjuk le a jelölés figyelmen kívül hagyása és a nem megfelelő használat okozta veszély, a sérülés és a vagyoni kár mértékét.

 <b>VESZÉLY</b>	Súlyos sérülést vagy halált okozó veszélyt jelöl.
 <b>FIGYELEM</b>	Súlyos sérülést vagy halált okozó lehetséges veszélyt jelöl.
 <b>VIGYÁZAT</b>	Kisebb sérülést okozó lehetséges veszélyt jelöl.





A következő szimbólumokat használjuk a betartandó utasítások osztályozására és leírására.

	Ezt a szimbólumot használjuk, hogy a felhasználót olyan specifikus működtetési eljárásra figyelmeztessük, amelyet nem szabad végrehajtani.
	Ezt a szimbólumot használjuk, hogy figyelmeztessük a felhasználókat olyan specifikus működtetési eljárásra, amelyet követni kell a készülék biztonságos működtetéséhez.

## VESZÉLY

-  **Ez a termék beépített tölthető akkumulátorral rendelkezik. Ne dobja tűzbe vagy hőforrásba. Ne töltsé, használja és ne tartsa magas hőmérsékleten.**
  - Ez túlmelegedést, öngyulladását vagy robbanást okozhat.

## FIGYELEM

-  **Ne tárolja olyan helyen, ahol csecsemők vagy gyermekek elérhetik. Ne engedje, hogy használják a készüléket.**
  - Balesetet vagy sérülést okozhat a belső vágókés, kefe stb. véletlen lenyelése.
-  **Soha ne szerelje szét, kivéve, ha leselejtezi a terméket.**
  - Ez tüzet, elektromos áramütést vagy sérülést okozhat.
-  **Ne alakítsa át és ne javítsa a készüléket.**
  - Ez tüzet, elektromos áramütést vagy sérülést okozhat. A javításhoz (akkumulátorcseréhez stb.) vegye fel a kapcsolatot egy hivatalos szervizzel.
-  **Ne használja, ha túllépi a fali aljzat vagy a vezetékek maximális terhelhetőségét.**
  - Ha túl sok dugasz csatlakoztatásával túllépi a fali aljzat terhelhetőségét, akkor a túlmelegedés miatt tüzet okozhat.



**Ne károsítsa, módosítsa és erőltetve ne hajlítsa meg, ne húzza és ne csavarja a hálózati kábelt. Továbbá ne tegyen ár súlyos tárgyat, és ne csipje be a hálózati kábelt.**

- Ezzel elektromos áramütést, vagy a rövidzár miatt tüzet okozhat.



**Soha ne használja a készüléket, ha a hálózati adapter sérült, vagy ha a hálózati dugó laza a fali aljzatban.**

- Ezzel elektromos áramütést, vagy a rövidzár miatt tüzet okozhat.



**Soha ne csatlakoztassa és ne húzza ki vizes kézzel az adaptert.**

- Ez elektromos áramütést vagy sérülést okozhat.



**Ne merítse a hálózati adaptert vízbe, és ne mossa meg vízzel.**

- Ezzel elektromos áramütést, vagy a rövidzár miatt tüzet okozhat.



**Soha ne használja a hálózati adaptert fürdőszobában és zuhanyzóban.**

- Ezzel elektromos áramütést, vagy a rövidzár miatt tüzet okozhat.



**A hálózati adapter helyett ne használjon más eszközt. Továbbá ne töltsön semmilyen más eszközt a mellékelt hálózati adattal.**

- Ezzel égést vagy a rövidzár miatt tüzet okozhat.



**Azonnal hagyja abba a használatot és húzza ki az adaptert abnormális működés vagy hiba esetén. A további használat tüzet, elektromos áramütést vagy sérülést okozhat.**

**<Abnormális vagy hibás működés>**

• A főegység, az adapter vagy a hálózati kábel eldeformálódott vagy abnormálisan forró.

• A főegység, az adapter vagy a hálózati kábel égett szagú.

• Az adapter, a főegység vagy a hálózati kábel használata során, vagy a főegység töltése közben abnormális hang hallható.

- Azonnal kérjen vizsgálatot vagy javítást egy hivatalos szervizben.



**Teljesen dugja be az adapter vagy a készülék csatlakozóját.**

- Ellenkező esetben fennáll a tűz, az áramütés vagy a megégés veszélye.



**Ellenőrizze, hogy a hálózati feszültség 100 - 240 V közötti.**

- Ellenkező esetben fennáll a tűz, az áramütés vagy a megégés veszélye.



**Tisztításkor mindig húzza ki az adaptert a hálózati aljzataból.**

- Ellenkező esetben fennáll az áramütés vagy sérülés veszélye.



**A porlerakódás elkerülése érdekében rendszeresen tisztítsa meg a csatlakozódugót és a készülék csatlakozóját.**

- Ennek elmulasztása a nedvesség okozta szigetelési hiba miatt tüzet okozhat.

Húzza ki az adaptert és törölje le egy száraz kendővel.





## VIGYÁZAT

**Ne tekerje a hálózati kábelt szorosan az adapter köré tárolás előtt.**



- Ha ezt teszi, a terhelés miatt a hálózati kábelben a vezeték megtörhet, és a rövidzár tüzet okozhat.

**Ne ejtse le a készüléket, és ne tegye ki rázkódásnak.**



- Sérüléseket szenvedhet.

**Ne hagyja, hogy túl vagy szemét ragadjon a csatlakozódugóra vagy a készülék csatlakozójára.**



- Ezzel elektromos áramütést, vagy a rövidzár miatt tüzet okozhat.

**Ne gyakoroljon túl erős nyomást a pengére a borotvafej használatakor.**



- Ez károsodást okozhat, amely bőrsérülést eredményezhet.

**Ne érintse meg a belső vágókés penge (fém) részét.**



- Megsérítheti a kezét.

**Ne irányítsa folyamatosan a fényt közvetlenül a szemébe.**



- A szembe irányított fény szédülést okozhat.

**Ne kapcsolja BE a kapcsolót a fej felhelyezése nélkül.**



- Ezzel ujsérülést okozhat, vagy belegabalyodhat a haj vagy a ruházat, és ez károsodást okozhat.

**Ne használja eltávolított kerettel.**



- Ezzel bőrsérülést okozhat, vagy belegabalyodhat a haj vagy a ruházat, és ez károsodást okozhat.

**A készüléket ne nyomja erősen a bőrhöz, ne mozgassa többször ugyanazon a bőrfelületen, ne tartsa ugyanazon a területen és ne paskolja a bőrét használat közben.**



- Ezzel bőrsérülést, -gyulladást vagy erős fájdalmat okozhat.

**A lábon/karon használható epilálófejet ne használja hónaljban vagy bikinivonalon.**



- Ezzel bőrsérülést, -gyulladást okozhat.

**Ne használja a következő esetekben:**

· Menstruáció, terhesség előtt és alatt, valamint szülés után egy hónapig

· Napbarnított bőrön

· Ha nem érzi jól magát, vagy ha bőrén, testén abnormális jeleket tapasztal

- A készülék használata ilyen esetben a bőr érzékennyé válását okozhatja, bőrgyulladás, vérzés vagy megnövekedett fájdalom léphet fel.

**Ne használja a következő területeken:**

· Sérülés, kiütés, anyajegy, horzsolás, szemölcs, pörpöcs stb.

· Arc, genitáliák és genitális területek, comb

· A felkar belső része, és az olyan területek, például a könyök, térd belső oldalai, amelyek megereszkedhetnek

- Ezzel bőrsérülést, -gyulladást vagy vérzést okozhat.



#### A következő személyek ne használják ez a készüléket:

- Atipikus dermatitis betegségben, kiütésben vagy már bőrbetegségben szenvedők
  - Allergikus diathesises személyek, és olyan személyek, akiket könnyen irritálnak a kozmetikai anyagok, a ruházat, a fémek stb.
  - A gennyesedésre hajlamos személyek
  - Visszértágulatban, cukorbetegségben, vérzékenységben stb. szenvedők
  - Olyan személyek, akiknél nehezen áll el a vérzés
  - Depiláció (kihúzás, depiláció, gyanta) okozta bőrproblémákkal szenvedő személyek (gennyesedés, gyulladás stb.)
- A készülék használata ilyen esetben a bőr érzékenyvé válását okozhatja, bőrgyulladás, vérzés vagy megnövekedett fájdalom léphet fel.

#### Ne használja a következő esetekben:

- Közvetlenül úszás vagy tengerben történő fürdőzés előtt (legalább 2 napot várjon a használat után)
  - Közvetlenül fürdés előtt
  - Megosztva a családtagokkal vagy másokkal
  - Közvetlenül az epiláció után ne extrém sportoljon és ne végezzen edzésmunkát
- Ellenkező esetben fertőzést vagy gyulladást okozhatnak a porusokon bejutó baktériumok.

#### Ne reszeljen a következő módokon:

- Túl mélyen reszelve
  - Úgy, hogy a reszelő a puha bőrrel érintkezik
  - A megkeményedett bőrt reszelve, ha a lábujjkörmei környékét érintő betegségben szenved
  - A lábápoló fejet a fürdőszobában használva
  - Megosztva a családtagokkal vagy másokkal
- Ellenkező esetben a bőr megsérülhet, fertőzés, gyulladás, vérzés vagy más probléma léphet fel, vagy az ilyen jellegű tünetek súlyosbodhatnak.

#### Amikor nem tölti a készüléket, húzza ki az adaptert a fali aljzatból.

- Ellenkező esetben a szigetelés elhasználódása miatt fellépő elektromos szivárgás miatt elektromos áramütés vagy tűz veszélye áll fenn.

#### Az adapter vagy a készülék csatlakozóját azok megfogásával húzza ki, és ne a hálózati kábelnél fogva.

- Ha a hálózati kábelnél fogva húzza ki, áramütést vagy sérülést szenvedhet.

#### Használat előtt ellenőrizze, hogy a bőrvédő, a lemezek, a kés és a keret nincs-e eldeformálódva, nincs-e rajta repedés vagy sérülés.

- Ellenkező esetben megsérülhet a bőr.

#### A bőrvédő könnyen eldeformálódhat, ezért tárolja a mellékelt védősapkával.

- Ennek elmulasztása esetén a bőrvédő eldeformálódhat vagy megsérülhet, és ez a bőr sérülését okozhatja.

#### Ha a bőrproblémák a kezelést követő 2 nap után sem múlnak el, hagyja abba a készülék használatát és vegye fel a kapcsolatot egy bőrgyógyással.

- Ennek figyelmen kívül hagyása esetén a tünetek súlyosbodhatnak.

#### Ha a készüléket reszelésre használja, figyeljen arra az irányra, amely felé a test mozog.

- A reszelő forgása miatt test váratlan irányba mozoghat, és ez bőrsérülést okozhat.

- **A cukorbetegségben, rossz lábkeringésben, lábdagadásban, lábviszketegségben és lábfájásban szenvedők, valamint akik melegséget éreznek a lábukban, a lábápoló fej használata előtt forduljanak orvoshoz.**
- **Amennyiben a reszelést követően a bőr rendellenessé válik, hagyja abba a lábápoló fej használatát, és forduljon bőrgyógyászhoz.**
- **Lassanként reszelje a megkeményedett bőrt néhány napon keresztül.**
- **Csak a lábon levő kergesedett, megkeményedett bőrt reszelje.**
  - Ellenkező esetben a bőr megsérülhet, fertőzés, gyulladás, vérzés vagy más probléma léphet fel, vagy az ilyen jellegű tünetek súlyosbodhatnak.



**Csak arra a célra használja, amire szánták.**

- Ellenkező esetben sérülést okozhat.

**Enyhe nyomással nyomja a bőrvédőt 90° fokos szögben a bőrhöz.**



- Ennek elmulasztása bőrsérülést okozhat, vagy belegabalyodhat a haj vagy a ruházat, és ez károsodást okozhat.

## Rendeltetésszerű használat

- Ne használjon festékigítót, benzint, alkoholt stb. a készülék tisztításához. Ellenkező esetben meghibásodást, berepedést vagy a test elszíneződését okozhatja. Törölje le szappanos vízbe áztatott, majd kicsavart kendővel.
- A készüléket használat után tartsa távol a mosogatótól, fürdőszobától vagy egyéb magas nedvességtartalmú helyektől, ahol vízzel és nedvességgel érintkezhet.

312

- A készüléket tartsa távol a magas hőmérsékletű vagy közvetlen napfénynek kitétt helyektől.
- Az epilátor tárolásakor mindig helyezze a védősapkát az epilálófejre/ lábápoló fejre, és a bikinivonal-fésűt a vágófejre.

## Gyors epilálási lépések

- |                                      |   |   |   |                                     |
|--------------------------------------|---|---|---|-------------------------------------|
| <b>1</b> Feltöltés<br>(⇒ 314. oldal) | ▶ | <b>2</b> A fej kiválasztása<br>(⇒ 315. oldal) | ▶ | <b>3</b> Epilálás<br>(⇒ 316. oldal) |
|--------------------------------------|---|---|---|-------------------------------------|



## Az alkatrészek azonosítása

### **A** Védősapka a lábhoz/karhoz

### **B** Precíziós sapka (gyors)

### **C** Kímélő precíziós sapka

(➔ 314. oldal)

① Bőrvédő

② Sapkakioldó borda

③ Keret

### **D** Epilálófej kar/láb szőrtelenítéséhez

④ Epilálólemezek

### **E** Védősapka a hónaljhoz/ bikinivonalhoz

### **F** Epilálófej hónalj/bikinivonal szőrtelenítéséhez

⑤ Bőrvédő (fémrész kívül)

⑥ Keretkioldó borda

⑦ Keret

⑧ Epilálólemezek (belső)

### **G** Bikinivonal-fésű (➔ 315. oldal)

### **H** Borotvafej

⑨ Külső szita

⑩ Borotvafej

⑪ Trimmer kapcsoló

⑫ Keret

⑬ Belső vágókés

⑭ Keretkioldó gomb

### **I** Védősapka a lábápoló fejhez

### **J** Lábápoló fej

⑮ Reszelő

⑯ Keretkioldó gomb

⑰ Keret

### **K** Test

⑱ Fejkioldó gomb

⑲ LED világítás

⑳ Enyhe mód jelzőfény

㉑ Főkapcsoló

㉒ Töltés jelzőfénye

㉓ Aljzat

### **L** Hálózati adapter (RE7-77) (A hálózati adapter alakja országonként eltérő.)

㉔ Adapter

㉕ Csatlakozódugó

㉖ Hálózati kábel

㉗ A készülék csatlakozója

Tartozékok

### **M** Tisztítókefe

### **N** Hordtáska

Feltételek	ES-ED90	ES-ED70	ES-ED50	ES-ED20
Védősapka a lábhoz/karhoz <b>[A]</b>	✓	✓	✓	—
Védősapka a hónaljhoz/ bikinivonalhoz <b>[E]</b>	✓	✓	—	—
Bikinivonal-fésű <b>[G]</b>	✓	✓	✓	—
Védősapka a lábápoló fejhez <b>[I]</b>	✓	—	—	—
Precíziós sapka (gyors) <b>[B]</b>	✓	✓	✓	✓
Kímélő precíziós sapka <b>[C]</b>	✓	✓	✓	—
Epilálófej hónalj/bikinivonal szőrtelenítéséhez <b>[F]</b>	✓	✓	—	—
Borotvafej <b>[H]</b>	✓	✓	✓	—
Epilálófej kar/láb szőrtelenítéséhez <b>[D]</b>	✓	✓	✓	✓
Lábápoló fej <b>[J]</b>	✓	—	—	—
Hordtáska <b>[N]</b>	✓	✓	✓	—

GB

D

F

I

E

NL

P

N

S

DK

FIN

PL

CZ

SK

RO

H

TR



## Ötletek az epilálás legjobb eredményeinek biztosításához

A szőreltávolítás nem állandó, ezért a második használat után javasoljuk, hogy hónalját **hetente egyszer**, karját és lábát **két hetente egyszer** epilálja.

### <Kezdőknek/érzékeny bőrűeknek>

Az első alkalommal történő epilálásakor vagy érzékeny bőr esetén a kímélő precíziós sapka használatát javasoljuk. (ES-ED90/70/50)

A kímélő precíziós sapkán bőrvédő található a gyengédebb epilálás érdekében, a szőrt a bőr lenyomásával távolítja el, így csökkenti a fájdalmat.

- Javasoljuk az enyhén forgó mód használatát. (➡ 315. oldal)

### 1. Távolítsa el a precíziós sapkát (gyors) [⊖].



### 2. Csatlakoztassa a kímélő precíziós sapkát [⊕] (ES-ED90/70/50)].



- Ügyeljen rá, hogy az epilátor 90° fokban álljon. Mindig ellenőrizze, hogy a készülék érintkezik-e a bőrrel, enyhén nyomja meg, és **lassan** mozgassa a szőrszálak növekedési irányával szemben.

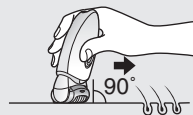

- A szőrszál benövésének megelőzése érdekében használjon bőrradírt.
- Használat után bőrpír léphet fel. Fájdalom vagy kiütések esetén helyezzen a bőrre hideg törülközőt.
- Ha bőre az epilálást követően kiszárad, javasoljuk, hogy az epilálást követő második napon alkalmazzon testápolót.
- Használat előtt és után győződjön meg róla, hogy bőre tiszta-e.

## Feltöltés

A legjobb teljesítmény érdekében használat előtt tölts fel a készüléket. A készülék töltés közben nem használható.

### A töltési idő = hozzávetőlegesen 1 óra

Az 1 órás feltöltést követően az epilátor körülbelül 30 percig (kímélő precíziós sapkával 40 percig) használható. (Ez a hőmérséklettől függően eltérhet.)

### Csatlakoztassa a hálózati adaptert az epilátorhoz (a) és egy hálózati csatlakozóaljzathoz (b)!

- Ajánlott környezeti hőmérséklet töltéskor 15 - 35 °C. Az akkumulátor teljesítménye csökkenhet, vagy a töltés megszűnhet különösen alacsony vagy magas hőmérséklet esetén.

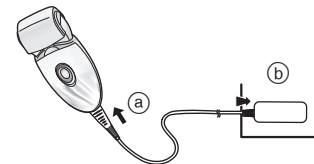

#### Töltés közben



Vörös fény jelenik meg.

#### A töltés befejezése után közvetlenül

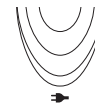

A piros jelzőfény kialszik.

#### Nem megfelelő töltés



Másodpercenként kettőt villan.

- A töltési idő csökkenhet a töltési kapacitástól függően.
- A töltés befejeződése után, ha az epilátor be van dugva, a főkapcsoló BE állásba állításakor a töltés jelzőfényre világít, majd 5 másodperc múlva kialszik. Ez azt jelenti, hogy az epilátor teljesen fel van töltve.
- Az akkumulátor folyamatos töltése nincs hatással az akkumulátor teljesítményére.

- Ha az epilátort először tölti, vagy ha több mint 6 hónapon keresztül nem használta, előfordulhat, hogy az epilátort hosszabb ideig kell tölteni, és a töltés jelzőfénye néhány percig nem világít. A csatlakoztatás után egy idő után kigyullad.

## Használat előtt

### A fej cseréje

- 1** A fejkilördő gomb lenyomása közben távolítsa el a fejet.

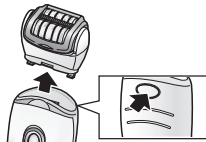

- 2** Nyomja be a fejet kattanásig.



### A bikinivonal-fésű használata ES-ED90/70/50

Helyezze a bikinivonal-fésűt a borotvafejre, és csúsztassa fel a nyírófejet!

- Amikor a bikinivonal-fésű a helyére került, győződjön meg róla, hogy a fésű jól nekinyomódik a bőrnek!

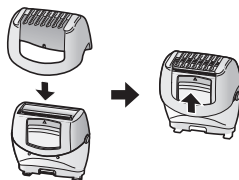

### A legjobb epilálási szőrhossz

Javasoljuk, hogy az első epilálás előtt, vagy ha hosszú ideig nem epilált, először borotválja le a szőrt. A szőreltávolítás könnyebb és kevésbé fájdalmas, ha a szőr rövid.

#### <LED világítás>

A LED világít, ha az áramellátást bekapcsolja. Az égő az áramellátás bekapcsolt állapotban végig világít.

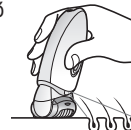

#### <Válassza ki az üzemmódot>

Az üzemmód "Normál" → "Enyhe" → "Ki" sorrendben változik a főkapcsoló minden egyes megnyomására.

#### Normál

Normál módban az epilálás rövid ideig tart, a lemezek gyorsan forognak.

#### Enyhe

Az enyhe mód a lemezek forgási sebességét határozza meg, és lecsökkenti az epilálás ideje alatt az irritációt.

- Enyhe módban a zöld lámpa világít.

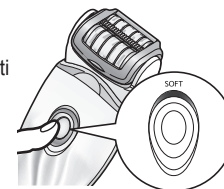

#### KI

Az áramellátás KIKAPCSOLVA.

## Epilálás

### Epilálható felületek



Az epilátor a  területeken használható.

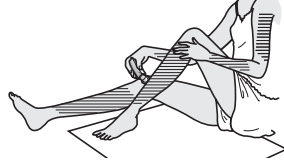



### ES-ED90/70

Az epilátor a  területeken használható.

A bikinivonal epilálása előtt vegye fel a fürdőruháját vagy a fürdőnadrágját stb., és ellenőrizze le az epilálni kívánt területet.



- Az epilátor jelölt területektől eltérő területeken   történő használata fájdalmat vagy bőrproblémát okozhat.

### Nem epilálható felületek

Az epilátor nem használható a felkar belső részén, és olyan területeken, mint a könyök vagy a térd megereszkedésre hajlamos részei.



## Száraz epilálás

Az epilálás előtt törölje le a vizet vagy az izzadságot a bőréről.

Válassza ki az üzemmódot a főkapcsoló  megnyomásával. (⇒ 315. oldal)

## Nedves/habos epilálás

A NEDVES epilálás (epilálás a bőr és az epilátor benedvesítését majd a hab alkalmazását követően) lágyabbá teszi bőrét, így az epilálás sokkal gyengédebb lesz a bőrének.

### 1 Nedvesítse meg bőrét!

### 2 Nedvesítse meg a lemezeket, és helyezzen rájuk kis mennyiségű tusfürdőt.

- Nedves epiláláskor mindig használjon tusfürdőt.
- Öblítse le a tusfürdőt a kezéről.



### 3 Válassza ki az üzemmódot a főkapcsoló megnyomásával. (⇒ 315. oldal)

- Hab keletkezik. A hab révén az epilátor jobban csúszik, ezért gyorsabban is mozgathatja!



- Az epilátor használata 5 - 35 °C környezeti hőmérsékleten ajánlott. Ha a külső hőmérséklet kívül esik ezen a tartományon, a készülék kikapcsolhat.

### <A láb és a kar epilálása>



A láb alsó részétől felfelé.  
A kar külső részétől befelé.



### <Hónalj és bikinivonal epilálása>

ES-ED90/70



Mozgassa több irányban, mert a hónalj/ bikinivonal szőre különböző irányokba nő.



Feszítse ki a bőrt az ujjjaival, és mozgassa lassan belülről kifelé a szőr növekedési irányával ellentétesen.

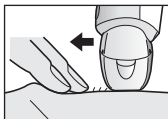

### Borotválkozás ES-ED90/70/50

#### Száraz borotválás

A leborotválás előtt törölje le a vizet vagy az izzadságot a bőréről.

- 1 Helyezze fel a borotvafejet [H]!**
  - Ellenőrizze, hogy leválasztotta a bikinivonal-fésűt [G].
- 2 Ellenőrizze, hogy a külső fólia nincs-e deformálódva vagy károsodva.**
- 3 Válassza ki az üzemmódot a főkapcsoló [K21] megnyomásával. (➡ 315. oldal)**

- Finoman nyomja meg, hogy a vágókés egésze nekinyomódjon a bőrnék, és hogy a vágókés felülete ne mozogjon fel és le!

#### Nedves/habos borotválás

A habos borotválás során a bőr felülete jobban csúszik, így jobb borotválási eredmény érhető el.

- 1 Helyezze fel a borotvafejet [H]!**
  - Ellenőrizze, hogy leválasztotta a bikinivonal-fésűt [G].
- 2 Ellenőrizze, hogy a külső fólia nincs-e deformálódva vagy károsodva.**
- 3 Nedvesítse be a bőrét, és kenje be tusfürdővel a bőrét.**
  - Ne használjon borotvahabot, bőrkremet vagy bőrápolót, mert az eltömítheti a vágókéseket.
- 4 Válassza ki az üzemmódot a főkapcsoló [K21] megnyomásával. (➡ 315. oldal)**

### Lábápolás ES-ED90

#### A lábápolás alapjai

A terméket csak a láb kérges és megkeményedett bőrének reszelésére használja.



<Használja>

#### Bőrkieményedés

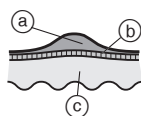

A bőrkieményedés megkeményedett réteg, amely ismételt benyomódás vagy kidörzsölődés miatt jön létre.

- (a) Megkeményedett réteg
- (b) Felhám
- (c) Bőr

<Ne használja>

### Hólyag



A hólyag egy folyadékkal telt, babszem méretű kidudorodás, amelyet a bőrhöz hozzádörzsölődő cipő vagy vízszintes rúdgyakorlat stb. okoz. A bőr hirtelen ingerlése okozza.

Ⓐ Folyadék

### Tyúkszem

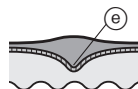

A tyúkszem akkor jön létre, amikor a megkeményedett réteg összenyúródik, és mélyen benyúlik a bőrbe. A tyúkszem benyomása ingerli az idegeket, és nagyon fájdalmas lehet.

Ⓔ Gyökér

### Szemölcs



A szemölcs egy kiemelkedő terület, amelyet sebbe jutó, a sejtek szaporodásához vezető vírus hoz létre. Fekete színű kidudorodások láthatók, és az érintett felület enyhén fájdalmas lehet.

### Reszeléskor betartandó óvintézkedések

Használat előtt

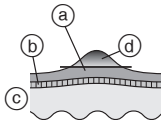

Használat után

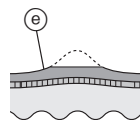

- Ⓐ Megkeményedett réteg
- Ⓑ Felhám
- Ⓒ Bőr
- Ⓓ Eltávolítandó rész
- Ⓔ Hagyjon meg valamennyit a megkeményedett rétegből.

• Amennyiben egy területet túl mélyen reszel le, az fájdalmassá vagy gyulladtá válhat.

• Amennyiben túl nagy területet reszel le, az még nagyobb bőrkeményedés kialakulásához vezethet. Ezért győződjön meg róla, hogy meghagy valamennyit a megkeményedett rétegből.

### A lábápoló fej használata

- A lábápoló fej nem használható fürdőkádban vagy zuhanyozás közben.
- Használat előtt tölts fel teljesen a készüléket.
- Azt javasoljuk, hogy a készüléket fürdés vagy zuhanyozás után 30 percen belül használja. A letisztított lábról törölje le a vizet. [Minden egyes használatnak legalább 10 percesnek kell lennie (5 perc az egyes lábakon, 10 perc összesen mindkét lábon)]

#### 1 Csatlakoztassa a lábápoló fejet [Ⓐ].

- Határozott mozdulattal nyomja lefelé, míg "kattanást" nem hall.

#### 2 Nyomja meg a főkapcsolót [Ⓑ] egyszer.

- Normál forgási sebességet ajánlunk. (→ 315. oldal)

#### 3 Érintse hozzá a lábápoló fejet a bőréhez, és kezdje meg a reszelést.

- Amennyiben egyetlen pontot hosszabb ideig reszel, az sűrűlódás miatt felmelegedhet. Ennek elkerüléséhez reszeléskor kissé módosítsa a reszelési pozíciót.
- A reszelést kéthetente egyszer kell végezni.





## A lábápoló fej mozgatásával kapcsolatos tanácsok

### Talp

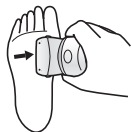

### Sarok



### Elcsúszás a lábon

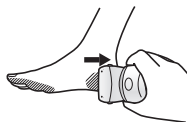

### Lábujjak és kis területek

Használja a szabad kezét a reszelés elősegítéséhez.

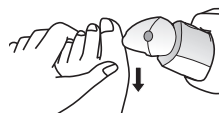

## Tisztítás

- Használat után mindig tisztítsa meg a keretet, a gyors/kímélő precíziós sapkát és a lemezeket, hogy higiénikusak maradjanak.
- Tisztítás előtt kapcsolja ki a készüléket, és húzza ki a csatlakozóját!
- Ügyeljen rá, hogy ne sértse meg a bőrvédőt, a keretet, a precíziós sapkákat és a kímélő precíziós sapka tisztítás során.

## Száraz tisztítás [B C D F H]

### Epilálófej/Borotvafej

1. Emelje fel a a gyors/ kímélő precíziós sapkát, a keretet, miközben lenyomva tartja a sapkakioldó bordát [B C 2]/a keretkioldó bordát [F 6] vagy távolítsa el a keretet a keretkioldó gomb [H 14] lenyomásával.

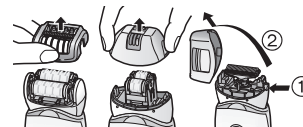

2. Tisztítsa meg a kímélő precíziós sapkát [C], az epilálófejet [D, F] és a borotvafejet [H] a tisztítókefével [M].

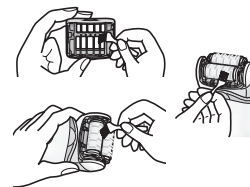

## Nedves tisztítás [B C D F H J]

### Epilálófej/Borotvafej

1. Nedvesítse meg a lemezeket és a késeket, majd tegyen rájuk folyékony szappant.



2. Kapcsolja be a kapcsolót, ekkor hab keletkezik.



### 3. Mossa le a fejet a szőr eltávolítása érdekében.

- Ne használjon forró vizet.
- Ha a szappant nem sikerült teljesen lemosni, akkor fehér lerakódás képződhet, amely akadályozhatja a lemezek és a vágókések sima mozgását.
- A keret eltávolítása után öblítse ki a borotvafejet.



### 4. Kapcsolja ki, törölje át a készüléket száraz ronggyal, és szárítsa meg alaposan.

#### Lábapoló fej

1. Helyezzen folyékony szappant a reszelő középső részére.
2. Öntsön egy kevés vizet a reszelőre, és kapcsolja be a készüléket.
3. Öblítsen le minden törmelékét vízzel vagy langyos vízzel.
4. A készülék kikapcsolását követően távolítsa el a keretet, és öblítse ki a belsejét.
5. Törölje át száraz ronggyal, és szárítsa meg jól szellőző helyiségben.

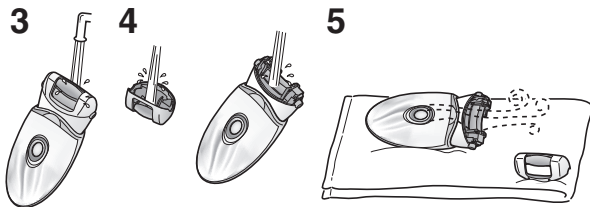

### A külső szita cseréje

Javasoljuk, hogy a külső szitát **évente** [HⓂ], a belső vágókést pedig **kétévente** cserélje! Csak kicseréléskor távolítsa el a borotvafej külső szitáját [G].

1. Amikor ujjával finoman megnyomja a külső szitát, körmével pattintsa le a vágókésen lévő műanyag elemet (b) a keret belső oldalán található akasztókról (a)!
2. Az új külső szitát először hajlítsa be egy kissé, majd tolja be amíg hozzá nem kapcsolódik a kerethez.

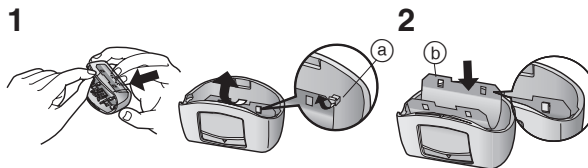

### A reszelő cseréje

A reszelő élettartama hozzávetőlegesen 1 év (ha feltételezzük, hogy 2 hetente egyszer körülbelül 10 percig használják). Javasoljuk, hogy a reszelőt évente egyszer cserélje ki.

1. Nyomja le az ujjával, és távolítsa el a reszelőt.
2. Igazítsa a [D] alakú részt a [E] jelölésű oldalhoz, és nyomja le.

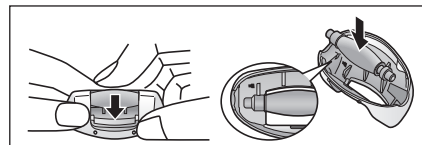





## Hibaelhárítás

Probléma		Lehetséges ok	Művelet
A készülék nem működik.	<b>Epiláláskor</b>	▶ Nincs feltöltve.	▶ Töltse fel teljesen a készüléket.
		▶ A kapcsoló BE állásban van, az adapter a fali aljzathoz csatlakozik.	▶ A töltés csak a fali aljzathoz való csatlakoztatással lehetséges. Használatkor húzza ki a fali aljzathoz.
		▶ A bőrvédő vagy a lemezek eldeformálódtak, megrepedtek vagy megsérültek.	▶ Kérjen javítást a hivatalos szervizben.
		▶ Szőrszálak halmozódtak fel a készüléken.	▶ Tisztítsa meg a készüléket a szőrszálakat.
A használati idő lerövidül.	<b>Epiláláskor vagy borotváláskor</b>	▶ A tusfürdő hozzátapadt a lemezekhez és a késhez.	▶ Mossa le meleg vízbe áztatva.
		▶ A keret nincs biztonságosan rögzítve.	▶ Rögzítse újra.
		▶ A készüléket nem az ajánlott alkalmazási hőmérsékleten használja.	▶ Használja az ajánlott használati hőmérsékleten 5 - 35 °C között.
Nem lehet eltávolítani a szőrt.	<b>Epiláláskor</b>	▶ A készüléket túl erősen nyomja a bőrré.	▶ Kis erővel nyomja a bőrhöz.
		▶ A készülék nincs teljesen feltöltve.	▶ Töltse fel teljesen a készüléket.
A szőr rövid lesz.	<b>Epiláláskor</b>	▶ A készüléket hosszú szőrön használja.	▶ 2 - 3 mm hosszú szőrön használja.
A készülék működés közben leáll.		▶ A készüléket nem megfelelő módon vagy nem megfelelően mozgatva használja.	▶ Lásd 317 oldal.
A készülék nem távolítja el annyira a szőrt, mint korábban.		▶ A készüléket túl erősen nyomja a bőrré.	▶ Kis erővel nyomja a bőrhöz.
		▶ A készülék nincs teljesen feltöltve.	▶ Töltse fel teljesen a készüléket.
		▶ Szőrszálak halmozódtak fel a készüléken.	▶ Tisztítsa meg a készüléket a szőrszálakat.
		▶ A bőrvédő vagy a lemezek eldeformálódtak, megrepedtek vagy megsérültek.	▶ Kérjen javítást a hivatalos szervizben.

GB
D
F
I
E
NL
P
N
S
DK
FIN
PL
CZ
SK
RO
H
TR



Probléma		Lehetséges ok	Művelet
A készülék nem vág annyira, mint korábban.	<b>Borotváláskor</b>	▶ Szőrszálak halmozódtak fel a készüléken.	▶ Tisztítsa meg a készüléket a szőrszálakat.
		▶ A kés eldeformálódott.	▶ Cserélje ki a kést. Útmutató a cseréhez:
		▶ A kés kicsorbult.	▶ Külső szita: Nagyjából 1 év Belső vágókés: Nagyjából 2 év
Nem lehet reszelni.	<b>Lábápoláskor</b>	▶ A reszelő elkopott.	▶ Cserélje ki a reszelőt. Útmutató a cseréhez: Nagyjából 1 év
		▶ A készüléket Enyhe módban használja.	▶ Próbálja meg Normál módban használni.
Nem lehet megszabadulni a szagtól.		▶ Még mindig piszkos?	▶ Áztassa a reszelőt vízbe nagyjából 24 órán keresztül a lemosás előtt.

## Akkumulátor-élettartam

Ha hetente körülbelül egy alkalommal tölti fel az akkumulátort, akkor élettartama 3 év. Az epilátorban található akkumulátor cseréje nem a fogyasztó feladata. Az akkumulátor csak márkaszervizben cserélhető ki.

## A beépített feltölthető akkumulátor eltávolítása

**Az epilátor leselejtezése előtt távolítsa el a beépített akkumulátort.**

Az akkumulátort a hivatalosan kijelölt helyen ártalmatlanítsa, ha van ilyen.

Ez az ábra csak akkor érvényes, ha selejtezi az epilátort, és nem javíttatja meg azt. Ha saját maga szereli szét az epilátort, akkor a továbbiakban nem lesz vízálló, ami hibás működést okozhat.

- Húzza ki a hálózati kábelt az epilátorból, mielőtt eltávolítja az akkumulátort.
- Nyomja meg a főkapcsolót a bekapcsoláshoz, és hagyja bekapcsolva, amíg az akkumulátor teljesen lemerül.
- Hajtsa végezzé az ① - ⑤. lépéseket, majd emelje fel és vegye le az akkumulátort.
- Ügyeljen, hogy az akkumulátort ne zárja rövidre.

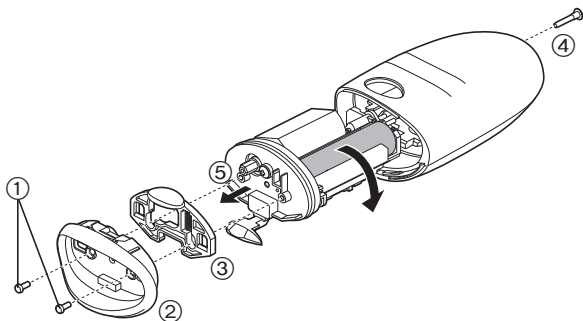

## Környezetvédelem és újrahasznosítás

Az epilátor lítium-ion akkumulátort tartalmaz.

Az akkumulátort feltétlenül valamelyik hivatalosan kijelölt helyen ártalmatlanítsa, ha van ilyen az országban!

## Jótállás

Kérjük, látogassa meg a Panasonic weboldalt (<http://panasonic.net/>), vagy lépjen kapcsolatba vevőszolgálatunkkal (elérhetőségeinket a páneurópai jótállási jegyen találja) amennyiben az epilátor és a tápkábel megsérült.

## Műszaki adatok

Áramellátás	Lásd a hálózati adapteren levő adattáblát. (Automatikus feszültségátalakítás)
Töltési idő	Kb. 1 óra
Levegőben terjedő akusztikai zaj	Epilálófej kar/láb szőrtelenítéséhez: 68 (dB (A) 1 pW teljesítménynél) Epilálófej hónalj/bikini vonal szőrtelenítéséhez: 70 (dB (A) 1 pW teljesítménynél) Borotvafej: 63 (dB (A) 1 pW teljesítménynél) Lábápoló fej: 64 (dB (A) 1 pW teljesítménynél)

A jelen készüléket kizárólag háztartási használatra tervezték.



#### Műszaki adatok:

Minőségtanúsítás

Motorfeszültség: 3,6 V DC egyenfeszültség

Töltési idő: 1 óra

Ezt a készüléket kizárólag háztartási használatra tervezték.

Tápellátás: beépített akkumulátor

Tápfeszültség: 3,6 V egyenfeszültség

Méretek (szélesség x magasság x mélység):

5,5 cm × 12,6 cm × 4,1 cm

Tömeg: 170 g

Hálózati tápegység és akkumulátor töltő adatai:

Típus: RE7-77

Hálózati feszültség: 100-240 V AC, 50-60 Hz

(Automatikus feszültségátalakítás)

Áramfelvétel: 110 mA

Kimenő feszültség: 5,0 V egyenfeszültség

Terhelhetőség: 650 mA

Érintésvédelmi osztály: II.

Méretek (szélesség x magasság x mélység):

6,7 cm × 8,1 cm × 2,5 cm

Tömeg: 155 g

Megjegyzés: A műszaki adatok változtatásának jogát fenntartjuk.

A tömeg és méret adatok megközelítő értékek.

#### Tájékoztatás felhasználók számára az elhasználtott készülékek, szárazelemek és akkumulátorok begyűjtéséről és ártalmatlanításáról



A termékeken, a csomagoláson és/vagy a kísérő dokumentumokon szereplő szimbólumok azt jelentik, hogy az elhasználtott elektromos és elektronikus termékeket, szárazelemeket és akkumulátorokat az általános háztartási hulladéktól külön kell kezelni.

Az elhasználtott készülékek, szárazelemek és akkumulátorok megfelelő kezelése, hasznosítása és

324

újrafelhasználása céljából, kérjük, hogy az ország törvényeinek, valamint a 2002/96/EK és a 2006/66/EK irányelveknek megfelelően juttassa el azokat a kijelölt gyűjtőhelyekre.

E termékek, szárazelemek és akkumulátorok előírászerű ártalmatlanításával Ön hozzájárul az értékes erőforrások megóvásához, és megakadályozza az emberi egészség és a környezet károsodását, amit egyébként a hulladékok nem megfelelő kezelése okozhat.

Az elhasználtott termékek, szárazelemek és akkumulátorok begyűjtésével és újrafelhasználásával kapcsolatban, kérjük, érdeklődjön a helyi közösségénél, a területi hulladékártalmatlanító szolgálatnál vagy abban az üzletben, ahol a termékeket vásárolta.

E hulladékok szabálytalan elhelyezését a nemzeti jogszabályok büntethetik.



#### Az Európai Unió üzleti felhasználói számára

Ha az elektromos vagy elektronikus berendezésétől meg kíván szabadulni, kérjük, további tájékoztatásért forduljon a forgalmazójához vagy a szállítójához.

#### [Hulladékkezelési tájékoztató az Európai Unió kivüli egyéb országokban]

Ezek a szimbólumok csak az Európai Unióban érvényesek. Ha meg kíván szabadulni a termékektől, kérjük, lépjen kapcsolatba a helyi hatóságokkal vagy a kereskedővel, és kérdezze meg őket a hulladékéltelhelyezés megfelelő módjáról.



#### Megjegyzés a szárazelem- és akkumulátor-szimbólummal kapcsolatban (a két alsó szimbólumpélda):

Ezek a szimbólumok kémiai szimbólummal együtt alkalmazhatók. Ebben az esetben teljesíti az EU irányelvnek vegyi anyagra vonatkozó követelményét.

# Panasonic

Kullanım Talimatları  
(Household) Epilatör

Model No. ES-ED90/ES-ED70/ES-ED50/ES-ED20

## İçindekiler

<b>Güvenlik önlemleri .....</b>	<b>328</b>	<b>Ayak bakımı.....</b>	<b>337</b>
<b>Kullanım amacı .....</b>	<b>332</b>	<b>Temizleme .....</b>	<b>339</b>
<b>Hızlı epilasyon adımları.....</b>	<b>332</b>	<b>Dış eleği deęiřtirme.....</b>	<b>340</b>
<b>Parçaların tanımı.....</b>	<b>333</b>	<b>Törpünün deęiřtirilmesi.....</b>	<b>340</b>
<b>Mükemmel epilasyon sonuçları için ipuçları.....</b>	<b>334</b>	<b>Sorun giderme .....</b>	<b>341</b>
<b>řarj etme .....</b>	<b>334</b>	<b>Pil ömrü .....</b>	<b>343</b>
<b>Kullanmadan önce.....</b>	<b>335</b>	<b>Tümleřik řarjlı pili çıkartma.....</b>	<b>343</b>
<b>Epilasyon yapmak .....</b>	<b>336</b>	<b>Garanti .....</b>	<b>343</b>
<b>Tırař olma.....</b>	<b>337</b>	<b>Özellikler.....</b>	<b>343</b>

Bu Panasonic ürününü aldığınız için teşekkür ederiz.

Bu üniteyi kullanmadan önce lütfen talimatları eksiksiz okuyun ve ileride kullanmak için saklayın.

## Uyarı

- Bu cihaz, 8 yaşında ya da 8 yaşından büyük çocuklar tarafından kullanılabilir. Ayrıca sınırlı fiziksel, duyuusal ve zihinsel yeteneklere, tecrübe ve bilgi eksikliği olan kişiler tarafından ancak cihazın güvenli biçimde kullanılması ve taşıdığı tehlikeler ile ilgili bilgi veya eğitim verilmiş olması durumunda kullanılabilir. Çocuklar cihazla oynamamalıdır. Temizlik ve kullanıcı bakımı, gözetim olmaksızın çocuklar tarafından yapılmamalıdır.
- Besleme kablosu değiştirilemez. Eğer kablo hasar görmüşse, AC adaptörü kullanılmamalıdır.

### ► Epilasyon başlığının kullanılması

- Cihaz, ıslak veya kuru epilasyon için kullanılabilir. Aşağıdaki, **ıslak epilasyon cihazı** sembolüdür. Bu, epilasyon/tıraş başlığının bir banyo veya duşta kullanılabileceği anlamına gelir.



## ► Ayak bakım başlığının kullanılması

- Aşağıdakiler **yıkanabilir bir ayak bakım başlığı** sembolüdür. Bu sembol ana gövdenin su altında temizlenebileceği anlamına gelmektedir.



- Suda temizlemeden önce ana gövdeyi AC adaptöründen ayırın.

GB

D

F

I

E

NL

P

N

S

DK

FIN

PL

CZ

SK

RO

H

TR



327

## Güvenlik önlemleri



Yaralanma, can kaybı, elektrik çarpması, yangın, arıza ve ekipman ya da maddi zarar verme riskini azaltmak için aşağıdaki güvenlik önlemlerini mutlaka uygulayınız.

### Sembollerin açıklaması

Aşağıdaki semboller işaretlerin gözardı edilmesinin ve uygunsuz kullanımın neden olduğu kazaların, yaralanmanın ve maddi hasarın seviyesini açıklamak ve sınıflandırmak için kullanılmaktadır.

 <b>TEHLİKE</b>	Ciddi bir yaralanma veya ölümlle sonuçlanacak potansiyel bir kazayı işaret eder.
 <b>UYARI</b>	Ciddi bir yaralanma veya ölümlle sonuçlanabilecek potansiyel bir kazayı işaret eder.
 <b>DİKKAT</b>	Küçük bir yaralanmayla sonuçlanabilecek kazayı işaret eder.

Aşağıdaki semboller izlenmesi gereken talimatların türünü açıklar ve sınıflandırır.

	Bu sembol kullanıcıları uygulanmaması gereken belli bir kullanım süreciyle ilgili uyarı için kullanılmaktadır.
	Bu sembol, ünitenin güvenli bir şekilde kullanılması için izlenmesi gereken belli bir kullanım süreci ile ilgili kullanıcıları uyarı için kullanılmaktadır.

## TEHLİKE

**Bu ürün şarj edilebilir yerleşik pil içermektedir. Ateşe ya da ısıya maruz bırakmayın. Şarj etmeyin, kullanmayın ya da yüksek ısıda bırakmayın.**



- Aksi takdirde aşırı ısınma, tutuşma ya da patlamaya neden olabilir.

## UYARI

**Çocukların ya da bebeklerin ulaşabileceği yerde saklamayın. Kullanmalarına izin vermeyin.**



- Aksi takdirde iç bıçağın, fırçanın vs. kazara yutulmasından dolayı yaralanmaya ya da kazaya neden olabilir.

**Ürünü elden çıkartmadığınız sürece asla sökmeyin.**



- Aksi takdirde yangına, elektrik çarpmasına ya da yaralanmaya neden olabilir.

**Değişiklik yapmayın ya da tamir etmeyin.**



- Aksi takdirde yangına, elektrik çarpmasına ya da yaralanmaya neden olabilir. Tamir edilmesi (pil değiştirmek, vs.) için yetkili bir servisle iletişime geçin.

**Prizin ya da elektrik tesisatının gücünü aşılırsa kullanmayın.**



- Birden fazla fişin bir prize bağlanmasıyla gücün aşılması aşırı ısınmaya ve yangına neden olabilir.





**Güç kablosuna zarar vermeyin, değiştirmeyin, veya zorla bükmeyin, çekmeyin ya da kıvırmayın. Ayrıca, üzerine ağır bir şey bırakmayın ya da kabloyu sıkıştırmayın.**

- Aksi takdirde kısa devre sonucu elektrik çarpmasına ya da yangına neden olabilir.



**AC adaptörü hasar görmüşse ya da fiş prize gevşek biçimde oturuyorsa cihazı asla kullanmayın.**

- Aksi takdirde kısa devre sonucu elektrik çarpmasına ya da yangına neden olabilir.



**Adaptörü ıslak elle prize takmayın ya da prizden çıkarmayın.**

- Aksi takdirde elektrik çarpması ya da yaralanmaya neden olabilir.



**AC adaptörünü suya sokmayın ya da yıkamayın.**

- Aksi takdirde kısa devre sonucu elektrik çarpmasına ya da yangına neden olabilir.



**AC adaptörünü asla bir banyoda ya da duş kabini içinde kullanmayın.**

- Aksi takdirde kısa devre sonucu elektrik çarpmasına ya da yangına neden olabilir.



**Verilen AC adaptörü dışında başka bir şey kullanmayın. Ayrıca, verilen AC adaptörü ile başka bir ürünü şarj etmeyin.**

- Aksi takdirde kısa devre sonucu yanık ya da yangına neden olabilir.



**Eğer bir anormallik ya da arıza varsa adaptörü kullanmayı hemen bırakın ve çıkarın. Bu şekilde kullanım yangına, elektrik çarpmasına ya da yaralanmaya neden olabilir.**  
**<Anormallik ya da arıza durumları>**



• Ana ünite, adaptör ya da güç kablosu deforme olmuş veya anormal derecede ısınmış.

• Ana ünite, adaptör ya da güç kablosu yanık kokuyor.

• Kullanırken ya da şarj ederken ana üniteden, adaptörden veya güç kablosundan anormal ses çıkıyor.

- Hemen yetkili servisten muayene ya da tamir talep edin.



**Adaptörü ya da cihaz fişini tam olarak takın.**

- Aksi durumda yangın, elektrik çarpması ya da yanık meydana gelebilir.



**AC 100 - 240 V kullandığınızdan emin olun.**

- Aksi durumda yangın, elektrik çarpması ya da yanık meydana gelebilir.



**Adaptörü temizleyeceğiniz zaman mutlaka prizden çıkarın.**

- Aksi durumda elektrik çarpması ya da yaralanma meydana gelebilir.



**Elektrik fişini ve cihaz fişini toz birikintisinden korumak için düzenli olarak temizleyin.**

- Aksi durumda nem sonucu oluşan yalıtım arızasıyla yangın çıkabilir.

Adaptörün bağlantısını kesin ve kuru bir bezle silin.

GB
D
F
I
E
NL
P
N
S
DK
FIN
PL
CZ
SK
RO
H
TR



## DİKKAT



**Kaldıracağınız zaman güç kablosunu adaptöre çok sıkı sarmayın.**

- Aksi takdirde çok sıkma sonucu güç kablosunun içindeki tel kopabilir, bu da kısa devreye neden olarak yangın çıkartabilir.



**Düşürmeyin ya da darbeye maruz bırakmayın.**

- Aksi takdirde yaralanmaya neden olabilir.



**Elektrik fişine ya da cihazın fişine çer çöp yapışmasına izin vermeyin.**

- Aksi takdirde kısa devre sonucu elektrik çarpmasına ya da yangına neden olabilir.



**Tıraş başlığını kullanırken bıçağın üzerine çok güçlü bir biçimde basmayın.**

- Aksi takdirde cildinizde yaralanmayla sonuçlanacak zarara neden olabilir.



**İç bıçağın bıçak kısmına (metal kısım) dokunmayın.**

- Aksi takdirde elinizin yaralanmasına neden olabilir.



**İşığı sürekli olarak gözlerinize doğrudan tutmayın.**

- Bu, baş dönmesine neden olabilir.



**Başlığı takmadan düğmeyi AÇMAYIN.**

- Aksi takdirde parmağınızın yaralanmasına ya da saç veya kıyafetinizin dolanmasına ve hasara neden olabilir.



**Çerçeve çıkarıldıktan sonra kullanmayın.**

- Aksi takdirde cildinizin yaralanmasına ya da saç veya kıyafetinizin dolanmasına ve hasara neden olabilir.



**Cilde güçlü basınç uygulamayın, aynı bölge üzerinden tekrar tekrar geçmeyin, sadece bir bölgede tutmayın veya dürtme hareketi uygulamayın.**

- Aksi takdirde yaralanmaya ya da cildin kızarmasına veya ağrıya attırılmaya neden olabilir.



**Bacaklar/kollar için olan epilasyon başlığını koltuk altlarınız ve bikini bölgesi için kullanmayın.**

- Aksi takdirde yaralanmaya ya da cildin kızarmasına neden olabilir.



**Aşağıdaki durumlarda kullanmayın:**

- Ay hali kanaması sırasında veya öncesinde, hamileyken, doğumdan sonraki bir ay boyunca
- Bronzlaşmış ciltte
- Kendinizi iyi hissetmediğinizde ya da cildinizde veya vücudunuzda bir anormallik hissettiğinizde
- Bu durumlarda kullanmak cildin hassaslaşmasına ya da kızarmasına, kanamasına ya da ağrının artmasına neden olabilir.



**Aşağıdaki vücut bölgelerinde kullanmayın:**

- Yaralı, isilikli, benli, ezilmiş, siğilli, sivilceli vs.
- Yüz, cinsel organlar ve genital bölge ya da kalça
- Üst kolların iç tarafı ve dirsek ya da diz gibi bükülen bölgeler
- Aksi takdirde yaralanmaya, cildin kızarmasına veya kanamaya neden olabilir.

#### Aşağıdaki kişiler bu cihazı kullanmamalıdır:

- Atopik dermatit ya da isilik ve diğer cilt hastalıklarından muzdarip olan kişiler
- Alerjiye yatkınlığı olan ya da kozmetik ürünlerden, kıyafetlerden, metallerden vs. kolayca etkilenen kişiler
- Çok kolay iltihap kapan kişiler
- Varis, diyabet, hemofili vs. gibi rahatsızlıkları olan kişiler
- Kanamasını durdurma konusunda sorun yaşayan kişiler
- Epilasyonun (koparma, depilasyon, ağdayla aldırma vs.) neden olduğu cilt problemlerinden (irin oluşması, kızarıklık vs.) muzdarip olan kişiler
- Bu durumlarda kullanmak cildin hassaslaşmasına ya da kızarmasına, kanamasına ya da ağrının artmasına neden olabilir.

#### Aşağıdaki şekillerde kullanmayın:

- Yüzme veya denize girmeden hemen önce kullanımı (bu tür aktivitelerden en az 2 gün önce kullanın)
- Banyo yapmadan hemen önce kullanımı
- Cihazın aileden biriyle ya da başkalarıyla paylaşımı
- Epilasyondan hemen sonra tehlikeli sporlarla ya da egzersizle uğraşılması
- Aksi takdirde bakteriler gözeneklerden girerek kızarıklığa veya enfeksiyona neden olabilir.

#### Aşağıdaki şekillerde törpülemeyin:

- Çok derin bir şekilde törpüleme
- Törpünün yumuşak deriye değmesine izin verme
- Ayak tırnaklarınızın etrafındaki bölgede rahatsızlığınız olduğunda cildinizi çok sert bir biçimde törpüleme
- Ayak bakım başlığını banyoda kullanma
- Cihazın aileden biriyle ya da başkalarıyla paylaşımı
- Aksi takdirde cildinizin yaralanmasına, enfekte olmasına, kızarmasına, kanamasına ya da başka türlü sorunlar çıkmasına neden olabilir veya bu tür semptomları daha kötü bir hâle getirebilir.

#### Şarj etmediğiniz zaman adaptörü prizden çekin.

- ! - Aksi durumda yalıtımın bozulmasıyla meydana gelen elektrik kaçağı sonucu elektrik çarpmasına ya da yangına neden olabilir.

#### Adaptörün ya da cihaz fişini güç kablosunun üzerinde tutmak yerine çekin.

- ! - Güç kablosundan tutarak çekmek elektrik çarpmasına ya da yaralanmaya neden olabilir.

#### Kullanmadan önce cilt koruyucusunun, diskin, bıçağın ve çerçevenin deforme, çatlak ve hasarsız olup olmadığını kontrol edin.

- ! - Aksi durumda cilde zarar verebilir.

#### Cilt koruyucusu kolayca deforme olur, dolayısıyla koruma kapağı takılı şekilde saklayın.

- ! - Aksi durumda cilt koruyucusu deforme olabilir ya da hasar görebilir, bu da cildin yaralanmasına neden olabilir.

#### Eğer uygulamadan sonra cilt problemleri 2 gün ya da daha fazla sürerse üniteyi kullanmayı bırakın ve bir dermatoloğa başvurun.

- ! - Aksi durumda semptomlar daha kötü bir hâl alabilir.

#### Cihazı törpülemek için kullandığınızda ana gövdenin hareket ettiği yöne dikkat edin.

- ! - Törpünün dönüş yönü ana gövdenin beklenmedik bir yöne hareket etmesine neden olabilir ve bu da cilde zarar verebilir.

- **Diyabet hastalığına sahip; ayaklarında zayıf kan dolaşımı veya şişlikler, kaşıntı, ağrı veya aşırı sıcaklık bulunan kişiler ayak bakım başlığını kullanmadan önce doktorlarına danışmalıdır.**
- **Törpüleme işleminden sonra cilt anormal görünüyorsa ayak bakım başlığını kullanmayı bırakın ve bir dermatoloğa danışın.**
- **Sertleşmiş deriyi birkaç gün boyunca ufak ufak törpüleyin.**
- **Ayağınızda sadece nasır tutmuş ya da sertleşmiş deriyi törpüleyin.**
  - Aksi takdirde cildinizin yaralanmasına, enfekte olmasına, kızarmasına, kanamasına ya da başka türlü sorunlar çıkmasına neden olabilir veya bu tür semptomları daha kötü bir hâle getirebilir.

**! Sadece kullanım amacına uygun olarak kullanın.**  
- Aksi durumda yaralanmaya neden olabilir.

**! Cilt koruyucusunu cildinize 90°lik açıyla hafifçe bastırarak uygulayın.**  
- Aksi durumda cilde zarar verebilir ya da saç veya kıyafetin dolanmasına ve hasar görmesine neden olabilir.

### Kullanım amacı

- Cihazı temizlemek için tiner, benzin, alkol vs. kullanmayın. Aksi takdirde ana gövde arızalanabilir, çatlayabilir ya da rengi değişebilir. Sabunlu suyla ıslatılmış ve iyice sıkılmış bir bezle silin.
- Kullanım sonrasında, cihazı, su ve neme maruz kalabileceği lavabo, banyo veya diğer yüksek nemli alanlarda bırakmayın.
- Cihazı, yüksek sıcaklık veya direkt güneş ışınlarından uzak bir yerde muhafaza ediniz.
- Epilatörü saklarken mutlaka epilasyon/ayak bakım başlığı için koruyucu başlık ve tıraş başlığı için bikini tarağı takın.

332

### Hızlı epilasyon adımları

- 1 **Şarj etme** ▶ (⇒ Sayfa 334)
- 2 **Başlık seçimi** ▶ (⇒ Sayfa 335)
- 3 **Epilasyon yapmak** (⇒ Sayfa 336)

## Parçaların tanımı

- A** Bacaklar/kollar için koruyucu kapak  
**B** Hızlı kapak  
**C** Yumuşak kapak (⇒ Sayfa 334)  
 ① Cilt koruyucusu  
 ② Kapak bırakma dili  
 ③ Çerçeve  
**D** Bacaklar/kollar için epilasyon başlığı  
 ④ Epilasyon diskleri  
**E** Koltuk altı/bikini bölgesi için koruyucu kapak  
**F** Koltuk altı/bikini bölgesi için epilasyon başlığı  
 ⑤ Cilt koruyucusu (dıştaki metal parça)  
 ⑥ Çerçeveyi bırakma dili  
 ⑦ Çerçeve  
 ⑧ Epilasyon diskleri (içte)  
**G** Bikini tarağı (⇒ Sayfa 335)  
**H** Tıraş başlığı  
 ⑨ Dış elek  
 ⑩ Kısaltıcı  
 ⑪ Açılır kısaltıcı düğmesi  
 ⑫ Çerçeve  
 ⑬ İç bıçak  
 ⑭ Çerçeveyi bırakma düğmesi

- I** Ayak bakım başlığı için koruyucu kapak  
**J** Ayak bakım başlığı  
 ⑮ Törpü  
 ⑯ Çerçeveyi bırakma düğmesi  
 ⑰ Çerçeve  
**K** Ana gövde  
 ⑱ Başlığı bırakma düğmesi  
 ⑲ LED ışığı  
 ⑳ Yumuşak mod lambası  
 ㉑ Güç düğmesi  
 ㉒ Şarj lambası  
 ㉓ Soket  
**L** AC adaptörü (RE7-77) (AC adaptörünün şekli bölgeye göre değişiklik gösterir.)  
 ㉔ Adaptör  
 ㉕ Elektrik fişi  
 ㉖ Güç kablosu  
 ㉗ Cihaz fişi

- Aksesuarlar  
**M** Temizleme fırçası  
**N** Kılıf

Aksesuarlar	ES-ED90	ES-ED70	ES-ED50	ES-ED20
Bacaklar/kollar için koruyucu kapak <b>[A]</b>	✓	✓	✓	—
Koltuk altı/bikini bölgesi için koruyucu kapak <b>[E]</b>	✓	✓	—	—
Bikini tarağı <b>[G]</b>	✓	✓	✓	—
Ayak bakım başlığı için koruyucu kapak <b>[I]</b>	✓	—	—	—
Hızlı kapak <b>[B]</b>	✓	✓	✓	✓
Yumuşak kapak <b>[C]</b>	✓	✓	✓	—
Koltuk altı/bikini bölgesi için epilasyon başlığı <b>[F]</b>	✓	✓	—	—
Tıraş başlığı <b>[H]</b>	✓	✓	✓	—
Bacaklar/kollar için epilasyon başlığı <b>[D]</b>	✓	✓	✓	✓
Ayak bakım başlığı <b>[J]</b>	✓	—	—	—
Kılıf <b>[N]</b>	✓	✓	✓	—



## Mükemmel epilasyon sonuçları için ipuçları

Tüyler kalıcı olarak alınmaz, bu nedenle 2. kullanımdan sonra koltuk altlarına **haftada bir kez**, kol ve bacaklara ise **iki haftada bir kez** epilasyon uygulayın.

### <Epilasyona yeni başlayanlar/hassas ciltliler için>

İlk kez epilasyon yaparken ya da hassas cilt üzerine uygularken yumuşak kapağı kullanmanızı tavsiye ederiz. (ES-ED90/70/50) Yumuşak kapakta, acıyı azaltmak için cildi bastırarak tüyleri çeken daha nazik bir epilasyon sağlayan cilt koruyucusu bulunur.

- Ayrıca yumuşak mod dönüşünü kullanmanızı da tavsiye ediyoruz. (► Sayfa 335)

1. Hızlı kapağı çıkarın [B].
2. Yumuşak kapağı takın [C] (ES-ED90/70/50)].

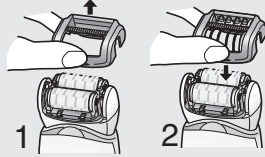

- Epilatörü cildinize 90°'lik bir açı ile uygulayın. Her zaman cihazın cildiniz ile doğrudan temasta olduğundan emin olun ve tüy uzama yönünün tersine doğru cihazı **yavaşça** hareket ettirirken hafifçe bastırın.



- Banyo lifi ile masaj yaparak kıl dönmelerinin oluşması engellenebilir.
- Cihazı kullandıktan sonra kızarıklık görülebilir. Ağrı hissederseniz veya ciltte kızarıklık oluşursa, soğuk bir havlu yardımcı olacaktır.
- Epilasyondan sonra cildiniz kurursa, epilasyonu takip eden iki gün içinde bir nemlendirici losyon uygulanmasını tavsiye ederiz.
- Kullanmadan önce ve kullandıktan sonra cildin temiz olduğundan emin olunuz.

## Şarj etme

En iyi performansı almak için kullanmadan önce cihazı tamamen şarj edin. Cihazı şarj işlemi esnasında kullanamazsınız.

### Şarj süresi = Yaklaşık 1 saat

Epilatör 1 saatlik şarj sonrasında yaklaşık olarak 30 dakika (yumuşak kapak kullanıldığında 40 dakika) kullanılabilir. (Bu sıcaklığa bağlı olarak değişecektir.)

### AC adaptörünü epilasyon cihazına (a) ve bir prize (b) takın.

- Şarj için önerilen ortam sıcaklığı 15 - 35 °C'dir. Aşırı düşük ya da yüksek sıcaklıklar altında pilin performansı düşebilir ya da şarj olmayabilir.

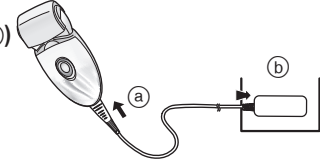

#### Şarj sırasında



Kırmızı ışık görünür.

#### Şarj işlemi tamamlandıktan sonra

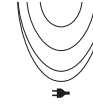

Kırmızı ışık söndü.

#### Anormal biçimde Şarj Etme

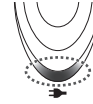

Saniyede iki kez yanıp söner.

- Şarj etme süresi, şarj kapasitesine bağlı olarak azalmış olabilir.
- Şarj tamamlandıktan sonra, epilatör fişe takılıyken güç düğmesini ON konumuna getirmek şarj lambasının yanmasına ve ardından 5 saniye sonra sönmesine neden olacaktır. Bu, epilatörün tamamen şarj olduğunu gösterir.
- Pilin şarjda bırakılması pilin performansını etkilemez.

- Epilatörü ilk kez şarj ederken ya da 6 aydan uzun süre kullanılmadığında epilatorün şarj etme süresi artabilir ya da şarj lambası birkaç dakika yanmayabilir. Eğer şarjda bırakırsanız yanacaktır.

## Kullanmadan önce

### Başlığı değiştirme

- 1 Serbest bırakma butonunu iterken başlığı çıkartın.

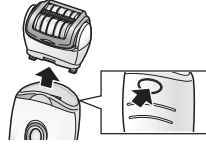

- 2 Tıklayana kadar başlığı itin.



### Bikini tarağını kullanmak ES-ED90/70/50

**Bikini tarağını tıraş başlığına takınız ve kısıltıcı kolu yukarıda olarak kullanınız.**

- Bikini tarağı yerinde oturduktan sonra, tarağın ciltle yakın temasta olmasını sağlayınız.

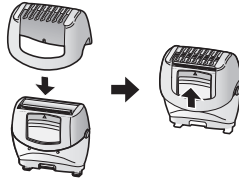

### Epilasyon için ideal tüy uzunluğu

İlk defa epilasyon yapmadan önce veya uzun süredir epilasyon yapmamışsanız, tüyleri kısaltın. Tüyler kısa olduğunda tüylerin alınması daha kolay ve daha acısız olur.

#### <LED ışığı>

Güç açıldığında LED ışığı yanar. Güç AÇIK olduğu sürece ışık yanmaya devam edecektir.

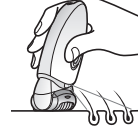

#### <Mod seçin>

Güç düğmesine her basıldığında kullanım sırayla "Normal" → "Yumuşak" → "KAPATMA" olarak değişecektir.

##### Normal

Normal modda epilasyon, hızlı dönme hızıyla kısa sürede uygulanır.

##### Yumuşak

Yumuşak mod disklerin dönüşünü kontrol eder ve epilasyon sırasında kızarıklık oluşumunu en aza indirir.

- Yumuşak mod kullanılırken yeşil lamba yanar.

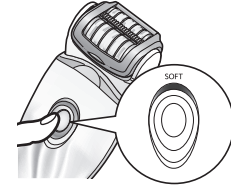

##### KAPATMA

Güç KAPATILIR.

## Epilasyon yapmak

### Epilasyon için uygun bölgeler



Epilatör ile işaretli bölgelerde kullanılabilir.

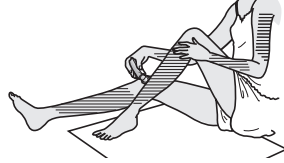

### ES-ED90/70

Epilatör ile işaretli bölgelerde kullanılabilir. Bikini bölgesine epilasyon yapmadan önce mayonuzu veya iç çamaşırınızı çıkarın ve epilasyon yapmak istediğiniz bölgeyi kontrol edin.



- Epilatörün ile işaretli bölgelerin dışındaki diğer bölgelerde kullanılması ağrıya veya cilt sorunlarına neden olabilir.

### Epilasyon için uygun olmayan bölgeler

Epilatör üst kolların iç taraflarında ve dirsek ya da diz gibi bükülen bölgelerde kullanılmamalıdır.



## Kuru epilasyon

Epilasyondan önce cildinizdeki su veya teri silin.

**Güç düğmesine [K21] basarak mod seçin. (→ Sayfa 335)**

## Islak/köpüklü epilasyon

Islak epilasyon (cildi ve epilatörü ıslattıktan ve köpük uyguladıktan sonra epilasyon yapmak) cildi daha yumuşak hale getirir böylelikle epilasyon yapılırken cildinize daha nazik davranır.

**1 Cildinizi ıslatınız.**

**2 Diskleri ıslatın ve disklerin üzerine az miktarda duş jeli koyun.**

- Islak epilasyon yaparken mutlaka duş jeli kullanın.
- Ellerinizdeki duş jelini durulayın.



**3 Güç düğmesine [K21] basarak mod seçin. (→ Sayfa 335)**

- Köpük oluşturulur. Köpük, epilatörün daha iyi kaymasını sağlar, böylelikle daha hızlı hareket ettirebilirsiniz.



- Cihazın 5 - 35 °C'lik ortam sıcaklığında kullanılması tavsiye edilir. Bu sıcaklık aralığının dışında kullanılması makinenin çalışmamasına neden olabilir.



### <Bacakların ve kolların epilasyonu>



Bacağın aşağısından yukarı doğru. Kolun dışından içine doğru.



### <Koltukaltı veya bikini çizgisinin epilasyonu>

ES-ED90/70



Koltuk altı/bikini bölgesi tüyleri farklı yönlerde çıktığından, farklı yönlerde kullanınız.



Parmaklarınızla cildinizi gerin ve içten dışa doğru tüylerin çıkış yönünün tersine hareket ettirin.

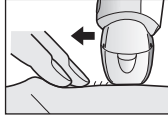

### Tıraş olma ES-ED90/70/50

#### Kuru tıraş

Tıraştan önce cildinizdeki su veya teri silin.

- 1 Tıraş başlığını takınız [H].**
  - Bikini tarağının [G] çıkarıldığını doğrulayın.
- 2 Dış eleğin deforme ya da hasarlı olup olmadığını kontrol edin.**
- 3 Güç düğmesine [K 21] basarak mod seçin. (⇒ Sayfa 335)**
  - Tüm bıçağın ciltle yakın temasta olmasını sağlamak ve bıçağın yüzeyinin aşağı yukarı hareket edip durmaması için hafifçe bastırın.

### Islak/köpüklü tıraş

Sabun köpüğü ile tıraş etmek, cildi daha yakından tıraş için kaygan hale getirir.

- 1 Tıraş başlığını takınız [H].**
  - Bikini tarağının [G] çıkarıldığını doğrulayın.
- 2 Dış eleğin deforme ya da hasarlı olup olmadığını kontrol edin.**
- 3 Cildinizi ıslatın ve cildinizin üzerine duş jeli sürün.**
  - Tıraş kremi, cilt kremi veya cilt losyonu kullanmayın, çünkü bunlar bıçakları tıkayacaktır.
- 4 Güç düğmesine [K 21] basarak mod seçin. (⇒ Sayfa 335)**

### Ayak bakımı ES-ED90

#### Ayak bakımı temel bilgileri

Ürünü ayaklarınızın üzerinde bulunan nasırlardan ve sertleşmiş deriden başka yerlerde kullanmayın.



<Üzerinde kullanın>

#### Nasır

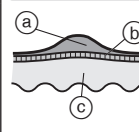

Nasır, tekrarlanan baskı ve sürtünmeden dolayı oluşan sertleşmiş bir tabakadır.

- (a) Sertleşmiş tabaka
- (b) Üst deri
- (c) Alt deri

<Üzerinde kullanmaktan kaçının>

### Su kabarcığı

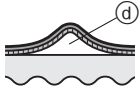

Su kabarcığı, ayakkabının deriye sürtmesiyle veya barfiks ağzersizi vb. durumlardan ortaya çıkan içi sıvı dolu, fasulye büyüklüğünde şişkinliklerdir. Deriyi ani uyarmaktan dolayı kaynaklanır.

Ⓐ Sıvı

### Kornlar

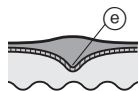

Korn, sertleşmiş tabaka kalınlaştığı veya alt deriye doğru genişlediği zaman oluşur. Korn baskı uygulamak sinirleri uyarır ve bu durum oldukça ağrılı olabilir.

Ⓐ Çekirdek

### Siğil



Siğil, bir yaradan giren virüs nedeniyle ve hücrelerin çoğalmasından kaynaklanan kabarmış bir bölgedir. Koyu renkli şişlikler görülebilir ve etkilenen bölge hafif ağrılı olabilir.

### Törpüleme işlemi esnasında dikkat edilmesi gerekenler

Kullanmadan önce

Kullandıktan sonra

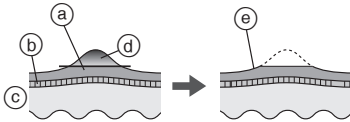

- Ⓐ Sertleşmiş tabaka
- Ⓑ Üst deri
- Ⓒ Alt deri
- Ⓓ Temizlenecek bölüm
- Ⓔ Sertleşmiş tabakanın birazını bırakın.

• Bir bölgesinin derin olarak törpülenmesi acımasına veya iltihaplanmasına neden olabilir.

- Bir bölgenin çok geniş olarak törpülenmesi daha geniş nasır oluşumuna neden olabilir. Bundan dolayı sertleşmiş tabakanın bir kısmının kalmasını sağlayın.

### Ayak bakım başlığının kullanılması

- Ayak bakım başlığı banyoda veya duşta kullanılamaz.
- Kullanmadan önce cihazın tam olarak şarj olmasını sağlayın.
- Ürünün banyodan veya duştan sonra 30 dakika içinde kullanılmasını tavsiye ederiz. Ayak derinizin üzerindeki suyu temizletin ve silin. (Her kullanım yaklaşık olarak 10 dakika sürmeli (her bir ayak için 5 dakika, her iki ayak için toplam 10 dakika))

### 1 Ayak bakım başlığını [J] takın.

- Yerine oturma sesi duyana kadar iyice aşağıya bastırın.

### 2 Güç düğmesine [K] bir kez basın.

- Dönüş hızı olarak normal mod tavsiye edilir. (⇒ Sayfa 335)

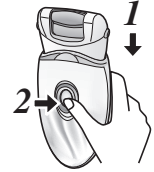

### 3 Ayak bakım başlığını cildinize temas ettirin ve törpülemeye başlayın.

- Tek bir bölgeyi uzun süre törpülemek sürtünmeden dolayı o bölgenin ısınmasına neden olur. Bunu önlemek için törpüleme işlemi sırasında törpüleme konumunda küçük değişiklikler yapın.
- Törpüleme işlemi her iki haftada bir kez gerçekleştirilmelidir.

## 💡 Ayak bakım başlığını hareket ettirme ipuçları

### Ayak tabanları

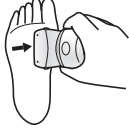

### Topuklar



### Ayağın yan tarafı

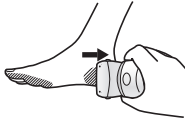

### Ayak tırnakları ve küçük bölgeler

Törpüleme işlemini desteklemek için boşa duran elinizi kullanın.

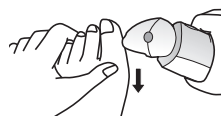

## Temizleme

- Hijyenik kalmalarını sağlamak için çerçeveleri, hızlı/yumuşak kapakları ve diskleri kullandıktan sonra mutlaka temizleyin.
- Temizlemeden önce cihazı kapatınız ve fişini çekiniz.
- Temizleme esnasında cilt koruyucusuna, çerçeve, hızlı kapağa ve yumuşak kapağa hasar vermemeye dikkat edin.

## Kuru temizleme [B C D F H]

### Epilasyon başlığı/Tıraş başlığı

1. Kapak bırakma dilini [B C 2]/çerçeveyi bırakma dilini [F 6] tutarken, hızlı/yumuşak kapakları, çerçeveyi yukarı doğru kaldırın veya çerçeveyi bırakma düğmesine [H 14] bastırarak çerçeveyi çıkarın.
2. Yumuşak kapağı [C], epilasyon başlığını [D, F] ve tıraş başlığını [H] temizleme fırçasıyla [M] temizleyin.

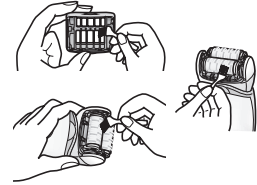
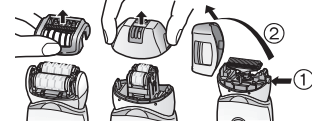

## Islak temizleme [B C D F H J]

### Epilasyon başlığı/Tıraş başlığı

1. Diskleri ve bıçakları ıslatın ve üzerlerine sıvı el sabunu koyun.
2. Düğmeyi açınca köpük oluşur.



### 3. Tüyleri yıkayarak çıkarmak için başlığı su ile yıkayın.

- Sıcak su kullanmayın.
- Sabun tamamen durulanmadığında, beyaz bir tortu birikebilir ve disklerle bıçakların düzgün bir biçimde hareket etmesine engel olabilir.
- Tıraş başlığını çıkarttığınız çerçeveye birlikte durulayın.



### 4. Düğmeyi kapatın, cihazı kuru bir bezle silin ve iyice kurutun.

#### Ayak bakım başlığı

1. Törpünün orta kısmına sıvı el sabunu sürün.
2. Törpünün üzerine az miktarda su dökün ve cihazı çalıştırın.
3. Tüm kalıntıları su veya ılık suyla iyice durulayın.
4. Cihazı kapattıktan sonra çerçeveyi çıkarın ve içeri durulayın.
5. Kuru bir bezle silin ve iyi havalandırılan bir ortamda kurutun.

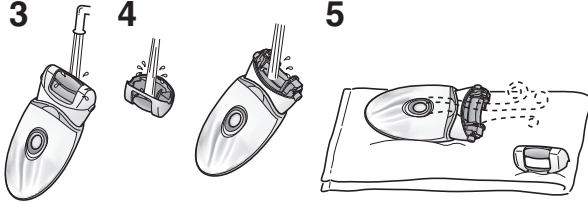

### Dış eleği değiştirme

Dış eleği [H] her yıl ve iç bıçağı da iki yılda bir değiştirmenizi tavsiye ederiz. Tıraş başlığını [G] dış eleği sadece yenileyeceğiniz zaman çıkarın.

1. Parmaklarınızla dış eleğe hafif bastırırken, bıçaktaki plastik paneli (b), çerçevenin içindeki çengellerinden (a) çıkartmak için bir tırnağınızı kullanınız.
2. Yeni dış bıçak hafifçe bükülmeli ve çerçeveye oturuncaya kadar itilmelidir.

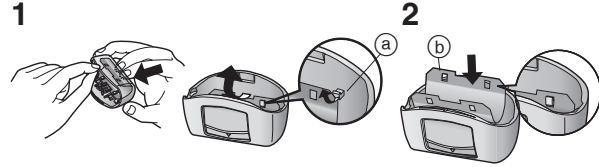

### Törpünün değiştirilmesi

Törpünün kullanım ömrü yaklaşık 1 yıldır (her 2 haftada bir kez yaklaşık 10 dakikalık kullanıma göre hesaplanmıştır). Törpünün yılda bir kez değiştirilmesini tavsiye ederiz.

1. Parmağınızla aşağıya bastırın ve törpüyü ayırın.
2. [H] şeklinli parçayı [I] işaretli tarafla hizalayın ve aşağıya bastırın.

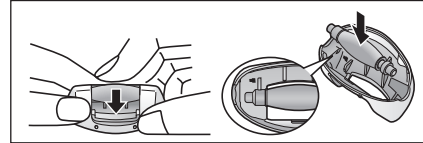



## Sorun giderme

Problem	Olası durum	Eylem
Cihaz çalışmıyor.	► Şarj edilmemiştir.	► Cihazı tamamen şarj edin.
	► Adaptörün prize takılmasıyla düğme AÇILIR.	► Prize takılıyken sadece şarj etmek mümkündür. Prizden çıkarttıktan sonra kullanın.
	<b>Epilasyon yaparken</b> ► Cilt koruyucusu ya da diskler deforme olmuş, kırılmış veya hasar görmüş.	► Bir yetkili servisten tamir talebinde bulunun.
	<b>Epilasyon yaparken ya da tıraş olurken</b> ► Tüy kalıntısı birikmiş. ► Duş jeli disklere ve bıçağa yapışmış.	► Tüy kalıntısını temizleyin. ► Sıcak suya batırarak yıkayın.
<b>Ayak bakımı yaparken</b> ► Çerçeve sıkıca takılmamış.	► Tekrar takın.	
Kullanım süresi kısaldı.	► Cihaz tavsiye edilen sıcaklıkta kullanılmıyordur.	► Tavsiye edilen 5 - 35 °C sıcaklıkta kullanın.
	<b>Epilasyon yaparken</b> ► Cihaz cilde çok sert bastırılıyor. ► Tam olarak şarj olmuyor	► Cilde hafif kuvvet uygulayın. ► Cihazı tamamen şarj edin.
Tüyleri çekemiyor.	► Cihaz uzun tüylerde kullanılıyordur.	► Yaklaşık olarak 2 ila 3 mm uzunluktaki tüylerde kullanın.
Tüyler alınabilecek durumda.	► Uygulama ya da hareket yönü doğru değildir.	► Sayfa 337'ye bakın.
Cihaz çalışırken duruyor.	<b>Epilasyon yaparken</b> ► Cihaz cilde çok sert bastırılıyor. ► Tam olarak şarj olmuyor ► Tüy kalıntısı birikmiş.	► Cilde hafif kuvvet uygulayın. ► Cihazı tamamen şarj edin. ► Tüy kalıntısını temizleyin.
Cihaz tüyleri eskisi gibi çekmiyor.	► Cilt koruyucusu ya da diskler deforme olmuş, kırılmış veya hasar görmüş.	► Bir yetkili servisten tamir talebinde bulunun.

GB

D

F

I

E

NL

P

N

S

DK

FIN

PL

CZ

SK

RO

H

TR



Problem		Olası durum	Eylem
Cihaz eskisi gibi kesmiyor.	<b>Tıraş olurken</b>	▶ Tüy kalıntısı birikmiş.	▶ Tüy kalıntısını temizleyin.
		▶ Bıçak deforme olmuş.	▶ Bıçağı değiştirin. Değiştirme kuralları: Dış elek: Yaklaşık 1 yıl İç bıçak: Yaklaşık 2 yıl
		▶ Bıçak körelmiş.	▶ Törpüyü değiştirin. Değiştirme kuralları: Yaklaşık 1 yıl
Törpüleyemiyor.	<b>Ayak bakımı yaparken</b>	▶ Törpü körelmiş.	▶ Değiştirme kuralları: Yaklaşık 1 yıl
Koku giderilemiyor.		▶ Cihaz Yumuşak modda kullanılıyor.	▶ Normal modda kullanmayı deneyin.
		▶ Hala kirli mi?	▶ Törpüyü yıkamadan önce yaklaşık 24 saat suda bekletin.

## Pil ömrü

Yaklaşık haftada bir şarj edildiğinde pilin ömrü 3 yıldır. Bu epilatordeki pilin tüketiciler tarafından değiştirilmesi öngörülmemiştir. Pilin yetkili bir servis merkezi tarafından değiştirilmesini sağlayın.

## Tümleşik şarjlı pili çıkartma

**Epilatörü elden çıkaracağınız zaman hazır takılmış olan şarj edilebilir pili çıkartın.**

Pilin, varsa, resmi olarak belirlenmiş bir yere atıldığından emin olun. Bu şekil, yalnızca epilator atılacakken kullanılmalıdır, tamir etmek amacıyla kullanılmamalıdır. Epilatörü kendi kendinize sökerseniz, su geçirmezlik özelliğini, hatalı çalışmasına neden olacak şekilde kaybedecektir.

- Pili çıkartacağınız zaman güç kablosuyla epilatorün bağlantısını kesin.
- Cihazı açmak için güç düğmesine basın ve pil tamamen boşalana kadar cihazı açık tutun.
- ① ila ⑤ arasındaki adımları izleyip pili kaldırın ve ardından pili çıkartın.
- Lütfen, pile kısa devre yaptırmamak için özen gösterin.

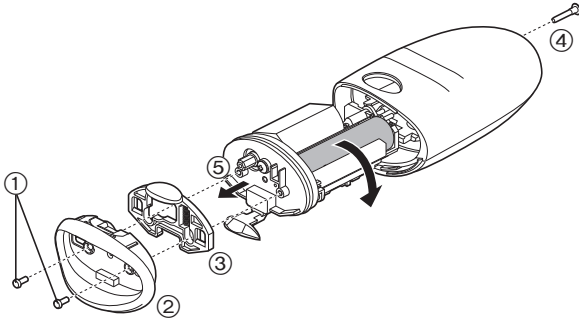

## Çevresel koruma ve malzemelerin geri dönüştürülmesi

Bu epilator, Li-iyon pil içerir.

Lütfen pilin (ülkenizde varsa) resmi olarak belirlenmiş bir yerde atılmasını sağlayınız.

## Garanti

Bilgi almak ya da epilator veya kablo arızası için <http://panasonic.net/> adresindeki Panasonic web sitesini ziyaret edin veya yetkili bir servis merkeziyle irtibat kurun (irtibat adresini Pan Avrupa garanti belgesinde bulabilirsiniz).

## Özellikler

Güç girişi	AC adaptöründeki isim plakasına bakın. (Otomatik gerilim dönüştürme)
Şarj etme süresi	Yakl. 1 saat
Havadaki Akustik Gürültü	Bacaklar/kollar için epilasyon başlığı: 68 (dB (A) re 1 pW) Koltuk altı/bikini bölgesi için epilasyon başlığı: 70 (dB (A) re 1 pW) Tıraş başlığı: 63 (dB (A) re 1 pW) Ayak bakım başlığı: 64 (dB (A) re 1 pW)

Bu ürün sadece ev kullanımı için tasarlanmıştır.

GB

D

F

I

E

NL

P

N

S

DK

FIN

PL

CZ

SK

RO

H

TR

### Eski Ekipman ve Pillerin Toplanması ve Elden Çıkarılması konusunda Kullanıcılar için Bilgiler



Ürünler, ambalaj ve/veya ekli belgeler üzerindeki bu semboller kullanılmış elektrik ve elektronik ürünlerin ve pillerin genel ev atığı ile karıştırılmaması gerektiğini ifade eder.

Eski ürünlerin ve kullanılmış pillerin uygun kullanımı, düzeltimi ve geri dönüşümü için, lütfen onları ulusal yasalarınıza ve 2002/96/EC ve 2006/66/EC yönergelerine uygun toplama noktalarına götürün.

Bu ürünleri ve pilleri doğru bir şekilde elden çıkarmak suretiyle, değerli kaynakların korunmasına ve uygunsuz atık işlemleri nedeni ile insan sağlığı üzerinde oluşabilecek her türlü muhtemel olumsuz etkinin önlenmesine yardım edeceksiniz.

Eski ürünlerin ve pillerin toplanması ve geri kazanılması hakkında daha fazla bilgi için, lütfen ilgili yerel yetkililer, atık işleme merkezleri veya ürünleri satın aldığınız satış noktası ile temas kurun.

Bu atıkların hatalı olarak elden çıkarılması durumunda ulusal yasalara göre cezalar uygulanabilir.



#### **Avrupa Birliğindeki ticari kullanıcılar için**

Eğer elektrik ve elektronik ekipmanı ıskartaya çıkarmayı arzu ediyorsanız, daha fazla bilgi için lütfen yetkili servis veya satıcınız ile temas kurun.

#### **[Avrupa Birliği dışındaki diğer ülkelerde elden çıkarma konusundaki bilgiler]**

Bu semboller sadece Avrupa Birliğinde geçerlidir. Eğer bu malları ıskartaya çıkarmayı arzu ediyorsanız, lütfen yerel yetkilileriniz veya bayileriniz ile temas kurun ve doğru elden çıkarma metodunu sorun.



### Pil sembolü için not (alttaki sembol örnekleri):

Bu sembol, kimyasal bir sembol ile bağlantılı olarak kullanılabilir. Bu durumda ilgili kimyasal Yönerge ile düzenlenen gereksinimlere uyum sağlanır.

Cd

EEE Yönetmeliğine Uygundur.

#### **İMALATCI**

Panasonic Corporation  
1006, Kadoma, Osaka 571-8501, Japan

#### **YETKİLİ TEMSİLCİ**

Panasonic Elektronik Satis A.S.

Maslak Mah. Bilim Sok.

Sun Plaza No:5 K:16

34398 Maslak-Sisli

Istanbul Turkey

Tel : (+90) 212 367 94 00

Fax: (+90) 212 286 21 11

www.panasonic.com.tr

MÜŞTERİ HİZMETLERİ: 444 72 62

ÜRÜNÜN KULLANIM ÖMRÜ 7 YILDIR



# MEMO



Panasonic Corporation  
<http://panasonic.net/>  
© Panasonic Corporation 2012

Ⓢ EN, GE, FR, IT, SP, DU, PT, NW, SW, DA, FI, PL, CZ, SK, RO, HU, TK

Printed in China  
0000000000 X0000-0

