

Panasonic®

Operating Instructions (Mono bloc) Air-to-Water Heatpump System

Model No.

Mono bloc Unit

WH-MXC09D3E8

WH-MXC12D9E8

(WH-MXC09D3E8-1)

(WH-MXC12D9E8-1)



SVENSKA

2 ~ 11

Innan du använder enheten, läs noga igenom denna bruksanvisning och spara den för framtida bruk.
Innan du använder enheten, se till att installationen har utförts noggrant och korrekt av auktoriserad återförsäljare som följt de givna installationsinstruktionerna.

NORSK

12 ~ 21

Les bruksanvisningen nøye før du bruker denne enheten, og oppbevar den for fremtidig bruk.
Før du bruker enheten, må du forsikre deg om at autorisert forhandler har utført korrekt og presis installasjon og har fulgt installasjonsinstruksjonene som er gitt.

SUOMI

22 ~ 31

Lue nämä käyttöohjeet huolellisesti ennen yksikön käyttämistä ja säilytä ne tulevaisuutta varten.
Varmista ennen laitteen käyttöä, että asennuksen on suorittanut valtuutettu jälleenmyyjä ja että se on tehty oikein ja tarkasti annettuja asennusohjeita noudattaen.

DANSK

32 ~ 41

Læs brugsanvisningen grundigt igennem før du benytter anlægget og gem den til fremtidig brug.
Sørg for, at anlægget er installeret korrekt af en autoriseret forhandler i overensstemmelse med de følgende instruktioner, før anlægget tages i brug.



© Panasonic Appliances Air-Conditioning Malaysia Sdn. Bhd. 2012. Unauthorized copying and distribution is a violation of law.

F568880

Tack för ditt inköp av
Panasonic -produkt

INNEHÅLLSFÖRTECKNING

SÄKERHETSFÖRESKRIFTER

2~3

FJÄRRKONTROLL

4~8

MONOBLOC-ENHET

9

PROBLEMLÖSNING

10

INFORMATION

11

OBS

Bilderna i denna skötselanvisning är endast illustrativa och kan därför skilja sig från den faktiska modellen. Förändringar kan göras utan föregående meddelande angående framtida förbättringar.

TILLÄTNA DRIFTSFÖRHÅLLANDEN

Vattenutloppstemperatur (°C)

VÄRME	Max.	55
	Min.	25
KYLA	Max.	20
	Min.	5

Omgivningstemperatur (°C)

VÄRME	Max.	35
	Min.	-20
KYLA	Max.	43
	Min.	16

MÄRK : När utomhustemperaturen är utanför temperaturområdet ovan sjunker värmningskapaciteten avsevärt och monobloc-enheten kan stoppa för skyddskontroll. Enheten startas om automatiskt efter en kort tid när utetemperaturen är tillbaka inom gränserna.

SÄKERHETSFÖRESKRIFTER

- Panasonic Monobloc-luft-till-vatten-värmepump är ett system utformat för kombination med Panasonic Tankenhet. Om en Tankenhet som inte är från Panasonic används med Panasonic Monobloc-luft-till-vatten-värmepumpsystem kan inte Panasonic garantera vare sig duglig funktion eller pålitlighet gällande systemet.
- Denna manual beskriver hur du använder värmepumpsystemet.
- För andra funktioner som vattentank, radiator, extern termokontroll och golvvärmsystem, se bruksanvisningarna från respektive tillverkare.

För att undvika skada på dig själv, skada på andra, eller skada på egendom, var god iaktta följande. Felaktig användning orsakad av att skötselanvisningen inte följts kan leda till skador, nedan klassas deras allvar:



VARNING

Denna symbol varnar för dödsfara eller allvarliga skador.



FÖRSIKTIGHET

Denna symbol varnar för personskada eller skada på egendom.

Instruktioner klassificeras med följande symboler:



Denna symbol betecknar en handling som är **FÖRBJUDEN**.



Denna symbol betecknar ett handhavande som **MÅSTE UTFÖRAS**.



VARNING

MONOBLOC-ENHET



Denna apparat är inte avsedd att användas av personer (inklusive barn) med reducerad fysiska, sensoriska eller mentala färdigheter, eller brist på erfarenhet och kunskap, ifall de inte övervakats eller instruerats om användandet av apparaten av en person som ansvarar för deras säkerhet. Barn bör övervakas för att se till att de inte leker med apparaten.

Var god konsultera auktoriserad återförsäljare eller specialist för att rengöra de inre delarna, reparera, installera, avlägsna och återinstallera enheten. Felaktig installation och hantering orsakar läckage, elchock eller eldsvåda.

Vid reparation eller service av kylsystemet ska du meddela typen av köldmedel som används för den auktoriserade återförsäljaren eller specialisten. Om en annan typ av köldmedel används än den angivna kan det skada produkten, orsaka explosion och personskador m.m.



Installera inte enheten i en potentiellt explosiv eller lättantändlig miljö. Underlåtenhet i detta kan resultera i skada till följd av eldsvåda.

För inte in fingrar eller andra föremål i monobloc-enheten, då roterande delar kan orsaka skada.



Rör inte monobloc-enheten under blixtoväder, då det kan leda till elektrisk stöt.

Sitt inte och ställ dig inte på enheten, eftersom du då kan trilla och skada dig.





VARNING

STRÖMFÖRSÖRJNING



Använd inte modifierad sladd, förgreningssladd, förlängningssladd eller ospecificerad sladd för att undvika överhettning och eldsvåda.



För att förhindra överhettning, eldsvåda eller elchock:

- Dela inte det använda uttaget med annan utrustning.
- Manövrera inte enheten med våta händer.
- Böj inte elsladden för mycket.



Om elkabeln är skadad måste den bytas av tillverkaren eller auktoriserad serviceverkstad eller motsvarande behörig person för att undvika skador.

Denna enhet är utrustad med Jordfelskydd (RCCB). Du rekommenderas starkt att kontrollera RCCB:ns drift efter installationen och med jämna mellanrum efter service eller underhåll av auktoriserad återförsäljare för att försäkra dig om att den är i gott skick. Annars kan den orsaka elstöt eller eldsvåda, ifall fel uppstår på den.

Du rekommenderas starkt att installera den med Restströmenhet (RCD) på platsen för att förhindra elstöt eller brand.

Sluta använda produkten om något onormalt/fel uppträder och koppla ur strömkontakten eller stäng av med strömväxlaren och brytaren. (Risk för rök/eld/elstöt)

Exempel på vad som är onormalt/fel

- RCCB:n stängs av av sig själv.
- Bränd lukt, onormala störljud eller vibrationsljud kan observeras då enheten är i drift.
- Varmt vatten fortsätter komma från enheten.

Kontakta omedelbart din lokala återförsäljare för underhåll/repairation.

Det rekommenderas att man har på sig handskar under service och underhåll för att undvika skada.



Utrustningen måste jordas för att förhindra elstöt och brand.



Undvik elstöt genom att stänga av strömförsörjningen då:
- Före rengöring eller service.

Denna apparat är avsedd för flera användningsområden. All strömförsörjning måste vara avstängd före tillträde till någon anslutning inuti enheten, för att undvika elektriska stötar, brännskador eller dödsfall.



FÖRSIKTIGHET

MONOBLOC-ENHET



Installera inte enheten nära någon antändbar utrustning eller i vätrum. Det finns i så fall risk för elstöt eller eldsvåda.

Rör inte vattentutloppsledningen under drift.

Ställ ingenting ovanpå eller under enheten.

Rör inte den vassa aluminiumflänsen, eftersom vassa delar kan orsaka personskada.



Använd inte systemet under sterilisering för att förhindra brännskador eller överhettning vid duschning.



Se till så att dräneringsslangen är korrektansluten. Annars kan läckage uppstå.

Efter en längre tids användning, se till så att monteringskonsolen inte är försvagad för att undvika att enheten faller ner.

Fältinställningarna för steriliseringsfunktionen måste konfigureras av en auktoriserad återförsäljare enligt lagar och föreskrifter.

FJÄRRKONTROLL



Låt inte fjärrkontrollen bli blöt. I så fall kan fel uppstå.

Tryck inte hårt på fjärrkontrollens knappar med spetsiga föremål. Det kan i så fall skada enheten.

Tvätta inte fjärrkontrollen med vatten, bensen, thinner eller skurpulver.

Undersök och serva inte fjärrkontrollen själv. Kontakta en auktoriserad återförsäljare. I annat fall kan det skada fjärrkontrollen eller så kan fel uppstå.

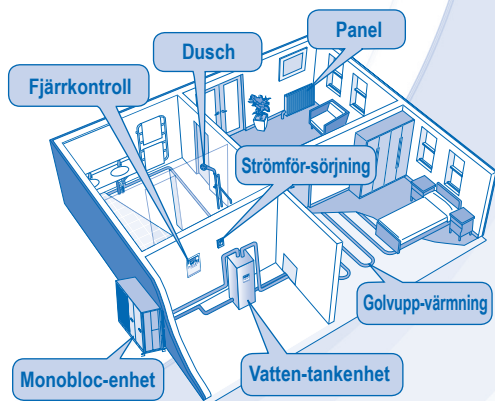

FJÄRRKONTROLL

- En del av funktionerna som beskrivs i denna manual kanske inte finns tillgängliga på din enhet.
- Rådfråga din närmaste auktoriserade återförsäljare för mer information.
- Under normal användning används inte knapparna **ERROR RESET**, **FORCE** eller **SERVICE**.



Öppna luckan för att använda knapparna.

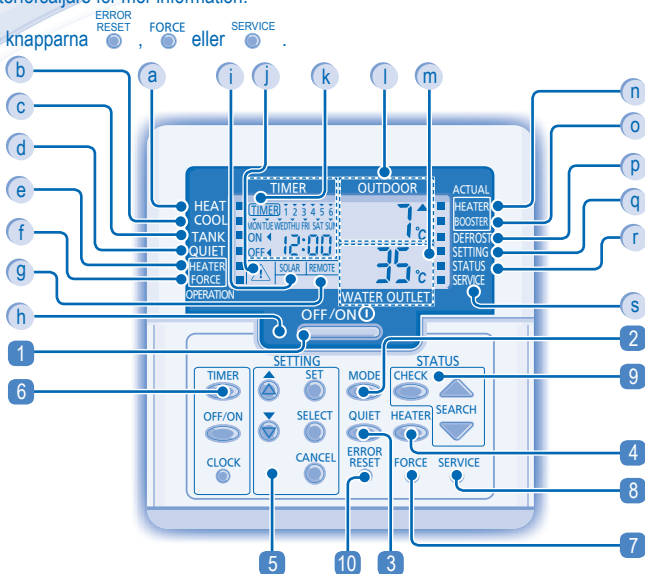

FJÄRRKONTROLLSDISPLAY

- (a) Värmeläge OFF/ON-indikator
- (b) Kylläge OFF/ON-indikator
- (c) Indikator för tankläge
- (d) Indikator för tyst läge
- (e) Indikator för Aktivering/Inaktivering för Reservvärmare
- (f) Tvinga Värmarbegäran OFF/ON-indikator
- (g) Display för Ansluten Extern Termokontroll
- (h) Driftlampa
- (i) Solpanel
- (j) Varningsindikator (tanktemperatur över 60°C)
- (k) Timer/Klockinställningsdisplay
- (l) Display för Utetemperaturen
- (m) Display för Utgående vattentemperatur
- (n) (OFF/ON)-indikator för faktisk reservvärme
- (o) (OFF/ON)-indikator för faktisk boostervärme
- (p) OFF/ON-indikator för systemavfrostning
- (q) Systeminställningsläge OFF/ON-indikator
- (r) Kontrollera Systemstatusläge OFF/ON-indikator
- (s) OFF/ON-indikator för systemserviceläge

FJÄRRKONTROLLKNAPP

- 1 Knappen OFF/ON
- 2 Knappen Funktionsläge
- 3 Knappen Tyst Drift
- 4 Aktiveringsknapp för Reservvärmare
- 5 Lägesknappar
- 6 Timerinställningsgruppknappar
- 7 Knappen Tvinga Uppvärmaläget
- 8 Knapp för systemserviceläge
- 9 Knappar för kontroll av systemstatus
- 10 Knappen Felåterställning

FÖRBEREDA FJÄRRKONTROLLEN

Ställa in Aktuell Dag och Tid

1. Tryck på **CLOCK**.
2. Tryck på **▲** eller **▼** för att ställa in aktuell dag.
3. Tryck på **SET** för att bekräfta.
4. Upprepa steg 2 och 3 för att ställa in aktuell tid.

Noteringar:

- Den aktuella dagen och tiden behöver ställas in då:
 - Strömmen sätts på första gången.
 - En lång tid gått sedan strömmen senast sattes på.
- Den aktuella tiden som har ställts in blir standardtid för alla Timerfunktioner.

STÄLLA IN SPECIALFUNKTIONERNA

- Efter den första installationen kan du justera inställningarna manuellt. Den första inställningen förblir aktiv tills användaren ändrar den.
- Fjärrkontrollen kan användas för flera installationer. En del funktioner är eventuellt inte tillgängliga på din enhet.
- Kontrollera att funktionslysdioden är släckt innan du gör inställningar.

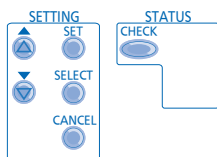

1. Tryck in och samtidigt i 5 sekunder för att gå till läget specialinställning. "SETTING"- och "STATUS"-indikatorn är på (ON).
2. Tryck på eller för bläddra bland funktionerna.
3. Tryck på för att gå till funktionen.
4. Tryck eller för att aktivera, YES eller inaktivera NO funktionen eller ställ in andra alternativ.
5. Tryck på för att bekräfta.

Steg	Fjärrkontrolldisplay	Beskrivning
1	ro on con	Extern termokontroll (YES / NO) För att ställa in anslutningen för extern termokontroll.
2	HEATER cap	Kapacitetsval för backup-värmare (3kW / 6kW / 9kW) För att minska värmareffekten närhelst det behövs. Alternativen varierar beroende på modellen.
3	Ant i FrE	Funktion för att förhindra att vattensystemet fryser (YES / NO) För att aktivera eller inaktivera funktionen för att förhindra att vattensystemet fryser när enheten är avstängd (OFF).
4	TANK con	Tankanslutning (YES / NO) För att ställa in tankanslutning. Obs! Om inställningen för "Tank connection" är "NO", hoppar man över steg 5 ~ 14.
5	SOLAR PrY	Solprioritet (YES / NO) Välja om solvärme ska användas för att värma upp vattentanken.
6	COOL PrY	Kylningsprioritet (YES / NO) För att välja rums kylning som prioritet under COOL + TANK-läge. Om inställningen för "Kylningsprioritet" är "YES", är steg 8 ~ 9 irrelevanta för COOL + TANK-läge.
7	HEAT PrY	Värmprioritet (YES / NO) För att välja rumsuppvärmningen som prioritet i läge HEAT + TANK. Obs! Om inställningen för "Uppvärmningsprioritet" är "YES", är steg 8 ~ 9 irrelevanta för HEAT + TANK-läget.
8	COOL/HEAT int	Intervallinställning för kylning/uppvärmning För att ställa in timern för kylningsläge eller uppvärmningsläge under COOL + TANK-läge eller HEAT + TANK-läge (0,5 timmar ~ 10 timmar). Om både "Uppvärmningsprioritet" och "Kylningsprioritet" är "YES", ska du hoppa över steg 8 ~9.
9	TANK int	Tankens Uppvärmning Intervallinställning För att ställa in timern för Tank under COOL + TANK-läge eller HEAT + TANK-läge (5 minuter ~ 1 timme 35 minuter).
10	BOOSTER htr	Boostervärmarfunktion (YES / NO) Aktivera eller inaktivera funktionen för tankboostervärmare. Obs! Om inställningen för "Booster heater function" är "NO" hoppar man över steg 11.
11	BOOSTER dLy	Effektivare Värmare Fördröjningstidsinställning För att ställa in fördröjningstimer för booster-värmare på ON om vattentanktemperaturen inte är uppnådd (20 minuter ~ 1 timme 35 minuter).

- Använd inte systemet under sterilisering för att förhindra brännskador eller överhettning vid duschning.
- Fältinställningarna för steriliseringsfunktionen måste konfigureras av en auktoriserad återförsäljare enligt lagar och föreskrifter.

12	St rl Fun	Sterilisering (YES / NO) För att ställa in sterilisering, om det behövs. Obs! Om inställningen för "Sterilization" är "NO", Steg 13 ~ 15 hoppas över.
13	Str	Sterilisering Dag & Tid Inställning För att ställa in timern för sterilisering (endast en gång i veckan, fungerar även i standbyläget).
14	St rl bo i	Sterilisering Temperaturinställning För att ställa in temperaturen för steriliseringsfunktionen (40°C ~ 75°C).
15	Str oPr	Fortsatt Sterilisering Tid För att ställa in timern till att behålla uppvärmningstemperaturen för att slutföra steriliseringsfunktionen (5 minuter ~ 1 timme).

GRUNDLÄGGANDE ANVÄNDNING

OFF / ON 

SÄTTA PÅ OCH STÄNGA AV ENHETEN

- När enheten är påslagen lyser funktionslysdioden och den faktiska temperaturen för vattenutlopp och omgivande utomhustemperatur visas på fjärrkontrollens display.

MODE 

VÄLJA FUNKTIONSLÄGE



• HEAT MODE

- För att sätta panel/golvvärmningens drift till ON eller OFF.
- I detta läge förser monobloc-enheten systemet med värmningskapacitet.

• HEAT + TANK MODE

- I detta läge förser monobloc-enheten sanitetstanken och systemet med värmningskapacitet.
- Denna funktion används inte då sanitetsvattentanken inte är installerad.

• TANK MODE

- För att sätta sanitetstankens drift till ON eller OFF.
- I detta läge förser monobloc-enheten sanitetstanken med värmningskapacitet.

• COOL MODE

- För att sätta paneldriften till ON eller OFF.
- I detta läge förser monobloc-enheten systemet med kylningskapacitet.

• COOL + TANK MODE

- I detta läge förser monobloc-enheten systemet med kylningskapacitet.
- Monobloc-enheten kontrollerar snabbvärmning i sanitetstanken.

QUIET 

FÖR ATT FÅ EN TYST OMGIVNING

- Denna funktion minskar störljud från monobloc-enheten. I detta läge kan uppvärmnings-/kylningskapaciteten minskas.

HEATER 

FÖR ATT AKTIVERA RESERVVÄRMAREN

- Reservvärmaren ger extra värmningskapacitet vid kalla utomhustemperaturer och kan endast användas i värmelägesdrift efter aktivering genom att denna knapp trycks in.
- Backupvärmaren ställs automatiskt till ON då inställningförhållandena är uppfyllda.
- För att inaktivera Värmedriften manuellt, tryck på respektive knapp igen.

STATUS



KONTROLLERA SYSTEMSTATUSLÄGE

1. Tryck in  i 5 sekunder för att gå till läget STATUS.
2. Tryck på  eller  för att kontrollera Vatteninloppstemperaturen, Kompressor driftsfrekvensen eller Felhistorian.
 - Tryck på  för att gå ur läget STATUS.
 - Då läget STATUS aktiverats, är "STATUS"-indikatorn på (ON).
 - Läget STATUS kan inte aktiveras när indikatorn "SETTING" lyser.

- Du rekommenderas starkt att kontakta närmaste auktoriserade återförsäljare för att ändra vattentemperaturområdet.
- Med fjärrkontrollen går det att ställa in temperaturområdet för vattenutloppstemperatur och omgivande utomhustemperatur.

SYSTEMINSTÄLLNINGSLÄGE

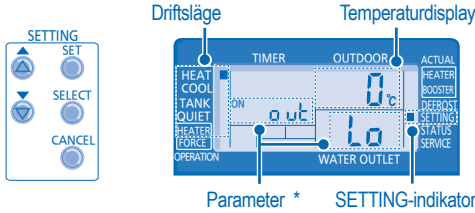

1. Tryck in **SET** i 5 sekunder för att gå till läget SETTING. "SETTING"-indikatorn är på (ON).
 2. Tryck på **▲** eller **▼** för att välja en parameter.
 3. Efter att du valt önskad parameter, tryck på **SELECT** för att gå till parametern.
 4. Tryck på **▲** eller **▼** för att ställa in den önskade temperaturen.
 5. Tryck på **SET** igen för att bekräfta inställningen.
- Repetera steg 2 till 5 för att ställa in andra parametrar.

Driftsläge Parameter * Beskrivning

HEAT	o ut Lo	Låg utomhustemperatur inställd (-15°C ~ 15°C).	
HEAT	o ut Hi	Hög utomhustemperatur inställd (-15°C ~ 15°C).	
HEAT	H 20 Lo	Vattenutloppstemperaturen inställd vid låg omgivande utomhustemperatur (25°C ~ 55°C).	
HEAT	H 20 Hi	Vattenutloppstemperaturen inställd vid hög omgivande utomhustemperatur (25°C ~ 55°C).	
HEAT	OFF	Inställd temperatur för ställande av värmardriften till OFF (5°C ~ 35°C).	
HEATER	o ut ON	Den omgivande utomhustemperaturen inställd för ställande av värmardriften till ON (-15°C ~ 20°C).	
COOL	SEt	Vattentemperaturen inställd under kylläge (5°C~20°C)	
TANK	SEt	Sanitetstank inställd temperatur (40°C ~ 75°C).	

VATTENTEMPERATUR TERMOVÄXLINGSINSTÄLLNING

1. Tryck på **SET** inom 5 sekunder.
- Upprepa steg 3 till 5 för att ställa in önskad växlingstemperatur (-5°C ~ 5°C).

Noteringar:

- Tryck på **CANCEL** eller vänta i 30 sekunder för att gå ur läget "SETTING".
- Inställningstemperaturen kommer att lagras i systemet efter att den bekräftats.
- Läget "SETTING" kan inte aktiveras då "SERVICE"-och "STATUS"-indikatorn är på (ON).

VECKOVIS TIMERINSTÄLLNING

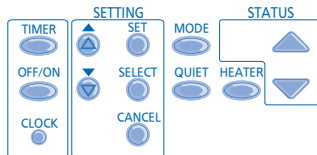
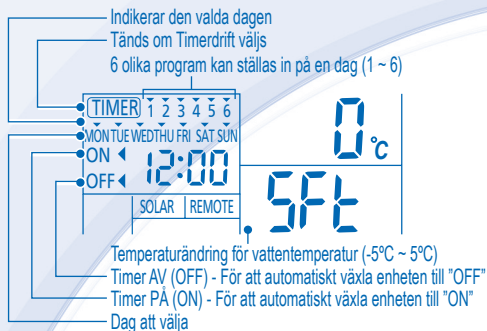

Funktion	Steg
Gå till timerläge	Tryck på .
Ställ in dag & tid	<ol style="list-style-type: none"> Tryck på eller för att välja din önskade dag. Tryck på för att bekräfta. "1" blinkar, tryck på för att ställa in program 1. Tryck på för att välja ON eller OFF för timern. Tryck på eller för att välja din önskade tid. Du kan ställa in , , och önskad ändringstemperatur med timern. Tryck på för att bekräfta program 1. Den valda dagen markeras med . <ul style="list-style-type: none"> Efter 2 sekunder flyttar displayen till nästa program. Upprepa steg 4 till 7 för att ställa in program 2 till 6. <ul style="list-style-type: none"> Under timerinställningen, om ingen knapp trycks ner inom 30 sekunder, eller om knappen trycks ner, bekräftas inställningen vid det ögonblicket och timerinställningen avslutas.
Lägg till/Ändra timer	Upprepa stegen ovan.
Inaktivera timer	Tryck på , och tryck sedan på .
Aktivera timer	Tryck på , och tryck sedan på .
Kontrollera timer	<ol style="list-style-type: none"> Tryck på . Tryck på eller tills din önskade dag visas, tryck på för att bekräfta ditt val. Tryck på eller för att kontrollera de inställda programmen.
Ta bort timer	<ol style="list-style-type: none"> Tryck på . Tryck på eller tills din önskade dag visas, tryck på för att bekräfta ditt val. Tryck på för att gå till programinställning. Tryck på eller tills ditt önskade program visas. Tryck på för att ta bort programmet.

Noteringar:

- Du kan ställa in Timern för varje dag i veckan (Måndag till Söndag) med 6 program per dag.
- När enheten sätts på med Timer ON, används den tidigare inställda temperaturen för att kontrollera vattentemperatur.
- Samma timerprogram kan inte ställas in samma dag.
- Du kan även välja samlade dagar med samma timerinställning.
- Gynnar energisparande genom att du kan ställa in upp till 6 program på en angiven dag.

MONOBLOC-ENHET

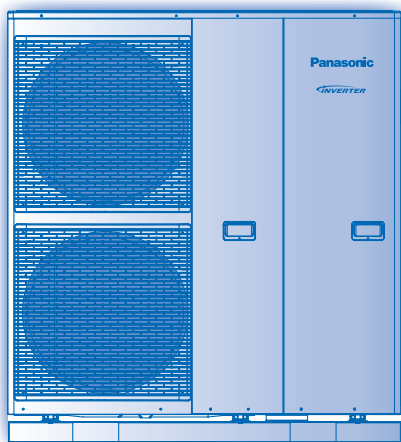

MONOBLOC-ENHET

Vid strömavbrott eller pumpdriftfel, ska systemet tömmas (som föreslås i bilden nedan).

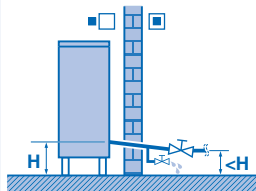

Om vatten är stillastående inne i systemet är det stor sannolikhet att det fryser till vilket kan skada systemet.

- Hindra inte luftintag eller luftutlopp, då detta kan resultera i lägre prestanda eller sönderkörning. Var god avlägsna hinder för att säkra ventileringen.
- Under vintern, var god rengör och avlägsna all snö nära monobloc-enheten så att snön inte täcker luftinlopps- och luftutloppsöppningarna.

EXTERNT FILTER

- Rengör det externa filtret minst en gång per år. Om du inte gör det kan det resultera i att filtret täpps igen, och att enheten därigenom får driftstopp. Var god rådfråga auktoriserad återförsäljare.

INSPEKTION

- För att säkra optimal prestanda hos enheten, måste säsongsundersökningar på enheten, det externa filtret och fältkabeldragningen utföras med jämna mellanrum. Detta underhåll bör utföras av en auktoriserad återförsäljare.
- Ta bort eventuellt hinder vid monobloc-enhetens luftinlopps- och luftutloppsöppningar.

OM VÄRMEPUMPEN INTE SKA ANVÄNDAS UNDER LÄNGRE TID

- Stäng inte av strömförsörjningen. Om du stänger av strömförsörjningen stoppas den automatiska vattenpumpningen och gör att vattenpumpen låses.

ICKE FUNKTIONSDUGLIGA KRITERIER

STÄNG AV STRÖMTILLFÖRSELN och rådfråga sedan auktoriserad återförsäljare under följande omständigheter:

- Onormala ljud vid drift.
- Vatten/främmande partiklar har kommit in i fjärrkontrollen.
- Jordfelsbrytare eller säkring löser ut.
- Elkabeln överhettas.

PROBLEMLÖSNING

Följande symptom är ej tecken på tekniska fel.

SYMPTOM	ORSAK
Flödesljud under drift.	▶ • Flöde av köldmedium inuti enheten.
Driften fördröjs några minuter efter återstart.	▶ • Fördröjningen utgör ett skydd för enhetens kompressor.
Monobloc-enheten avger vatten/ånga.	▶ • Kondensering eller avdunstning sker på rören.
Monobloc-enheten avger ånga under värmningsläget.	▶ • Detta beror på avfrosthingsfunktionen i värmväxlaren.
Monobloc-enheten fungerar inte.	▶ • Då utomhustemperaturen är utanför tillåtna driftförhållanden, aktiveras värmepumpsystemets säkerhetsfunktion.
Monobloc-luft-till-vatten-värmepumpsystemets drift stängs av.	▶ • Systemet går in i skydds läge. Kompressorn stannar när vattnets inloppstemperatur är lägre än 18°C; och reservvärmaren startar när vattnets inloppstemperatur är lägre än 23°C.
Systemet har svårt med uppvärmningen.	▶ • När uppvärmningen görs med både golvvärme och panelvärme samtidigt kan det uppstå fall då varmvattentemperaturen blir lägre vilket kan få värmen från golvvärmen eller panelvärmen att bli svagare. • Då lufttemperaturen utomhus är låg, kan uppvärmningen försvåras. • Blockerar snöansamlingen monobloc-enhetens utsläppsutlopp eller intagsinlopp? • Då utgående vattentemperatur är lågt inställd, kan uppvärmningen försvåras.
Systemet blir inte varmt med en gång.	▶ • På grund av värmepumpsystemets utformning, kan det ta lite tid att värma upp vattnet om enheten används från kallstart.
Reservvärmaren startar automatiskt när den inte är aktiverad.	▶ • Starten av reservvärmaren är ett skydd för inomhusenhetens värmväxlare.
Funktionen startar automatiskt även när timern inte är inställd på ON.	▶ • Steriliseringstimern har aktiverats.



Kontrollera följande innan du ringer för att få hjälp.

SYMPTOM	KONTROLLERA
Uppvärmningen/kyllningen fungerar inte effektivt.	▶ • Ställ in temperaturen korrekt. • Är radiatorventilerna stängda? • Ta bort eventuellt hinder vid monobloc-enhetens luftinlopps- och luftutloppsöppningar.
Det hörs o ljud under drift.	▶ • Kontrollera ifall enheten har installerats med en lutning eller om locket inte är stängt ordentligt.
Enheter fungerar inte.	▶ • Kontrollera ifall strömbrytaren är franslagen.
Funktionslysdioden är inte tänd eller fjärrkontrolldisplayen är tom.	▶ • Är strömmen av eller är det strömavbrott?

Funktionslysdioden blinkar och en felkod visas på fjärrkontrolldisplayen.

	• Stäng av enheten och meddela felkoden till auktoriserad återförsäljare. • Avbrott av timerdrift då felkod uppstår.
--	---

Knappen Tvinga Uppvärmningsläget

	• Vid fel på Monobloc-luft-till-vatten-värmepumpsystemet kan reservvärmaren användas för att värma upp värmningsvattnet. Tryck på  för att sätta på reservvärmaren. • Tryck på  för att stoppa den tvingade värmardriften. • I Tvingat Värmningsläge fungerar inga andra funktioner.
---	--

Information för Användare om Insamling och Avyttring av Gammal Utrustning



Dessa symboler på produkterna, förpackningen, och/eller medföljande dokument betyder att använda elektriska och elektroniska produkter inte får blandas med vanligt hushållsavfall. För riktig behandling, återställande behandling och återvinning av gamla produkter, var god ta dem till tillämpliga insamlingsplatser, enligt för dig gällande nationell lagstiftning och Direktiven 2002/96/EC och 2006/66/EC.

Genom att avyttra dessa produkter på rätt sätt, hjälper du till att spara värdefulla tillgångar och förhindra möjliga negativa effekter på människors hälsa och miljön som annars kan uppkomma av oriktig avfallshantering.

För mer information om insamling och återvinning av gamla produkter, var god kontakta din lokala kommun, ditt avfallshandlingsföretag eller försäljningsplatsen där du inhandlade varorna. Olämplig avfallshantering kan beläggas med straff i enlighet med nationella bestämmelser.



För affärsanvändare inom den Europeiska Unionen

Om du vill kassera elektrisk eller elektronisk utrustning, var god kontakta din återförsäljare eller leverantör för ytterligare information.

[Information om avfallshantering i länder utanför den Europeiska unionen]

Dessa symboler är endast giltiga inom den Europeiska Unionen. Om du vill kassera dessa föremål, var god kontakta dina lokala myndigheter eller din lokala återförsäljare och fråga efter rätt metod för avfallshantering.

Takk for at du har kjøpt
Panasonic Product

INNHALDSFORTEGNELSE

SIKKERHETSFORANSTALTNINGER 12~13

FJERNKONTROLL 14~18

MONOBLOC-ENHET 19

FEILSØKING 20

INFORMASJON 21

MERKNAD

Illustrasjonene i denne veiledningen er kun ment som eksempler, og kan variere i forhold til den reelle enheten. Spesifikasjoner og utseende kan endres uten foregående varsel for fremtidige forbedringer.

BRUKSBETINGELSER

Vannutløpstemperatur (°C)

OPPVARMING	Maksimalt	55
	Minimum	25
KJØLING	Maksimalt	20
	Minimum	5

Omgivelsestemperatur (°C)

OPPVARMING	Maksimalt	35
	Minimum	-20
KJØLING	Maksimalt	43
	Minimum	16

NOTICE : Når utendørs temperatur er utenfor skalaen som er angitt over, vil varmeegenskapene falle merkbart, og monoblokk-enheten kan bli stoppet for beskyttelse. Enheten vil starte automatisk etter kort tid når utendørstemperaturen er tilbake innenfor grensene.

SIKKERHETSFORANSTALTNINGER

- Panasonic monoblokk luft-til-vann vannpumpe er et system som er laget for kombinerer med Panasonic tankenhet. Hvis en tankenhet som ikke er fra Panasonic brukes sammen med Panasonic monoblokk luft-tilvann varmpumpesystem, kan ikke Panasonic garantere for hverken tilfredsstillende bruk eller pålitelighet i systemet.
- Denne brukerhåndboken beskriver hvordan varmpumpesystemet skal betjenes.
- Andre operasjoner som vanntank, radiator, ekstern termokontroller og undergulvsystem er beskrevet i den aktuelle produsentens brukerhåndbøker.

For å forhindre personskader eller skade på eiendom, må du følge påfølgende. Feil bruk på grunn av at instruksjonene ikke følges, kan føre til skade eller ødeleggelse. Alvorligheten av dette klassifiseres som følger:



ADVARSEL

Dette skiltet advarer om fare for død eller alvorlig personskade.



FORSIKTIG

Dette skiltet advarer om fare for personskade eller skade på eiendom.

Instruksjonene som må følges, klassifiseres av følgende symboler:



Dette symbolet angir en handling som er FORBUDT.



Dette symbolet angir at en handling er PÅBUDT.



ADVARSEL

MONOBLOC-ENHET



Dette apparatet er ikke ment brukt av personer (inkludert barn) med reduserte fysiske, sanselige eller mentale evner. De med manglende erfaring eller kunnskap skal motta instruksjoner og overvåkes av en sikkerhetsansvarlig når de bruker apparatet. Barn burde føres oppsyn med slik at de ikke leker med apparatet.

Konsulter en autorisert forhandler eller spesialist for rengjøring av interne deler, eller for å reparere, montere, fjerne og montere enheten. Feilaktig installasjon og håndtering vil medføre lekkasje, elektrisk støt eller brann.

Ved reparasjon eller service på kjølesystemet bekreft med autorisert forhandler eller spesialist om bruk av spesifisert kjølemiddeltype. Bruk av annen kjølemiddeltype enn den som er spesifisert, kan forårsake skade på produktet, sprekkning og skade osv.



Ikke monter enheten i atmosfærer som potensielt kan være eksplosive eller brennbare. Dette kan føre til brann.

Ikke rør fingrene dine eller andre ting inn i monoblokk-enheten, da roterende deler kan føre til skade.



Ikke ta på monoblokk-enheten under lyn, da du kan få elektrisk støt.

Ikke sitt eller trakk på enheten, da du kan falle ned ved et uhell.





ADVARSEL

STRØMFORSYNING



Ikke bruk modifiserte ledninger, fellesledninger, forlengelsesledninger eller uspesifiserte ledninger for å unngå overoppheting og brann.



For å unngå overoppheting, brann eller elektrisk støt:

- Ikke del samme strømkontakten med annet utstyr.
- Ikke ha våte hender ved betjening.
- Bøy ikke strømledningen.



Hvis strømledningen er skadet, må den erstattes av produsenten, forhandleren eller tilsvarende kvalifisert personell for å unngå en potensiell farlig situasjon.

Denne enheten er utstyrt med reststrømbryter (RCCB). Det anbefales på det sterkeste å kontrollere funksjonen til RCCB etter installasjon og periodisk etter service eller vedlikehold av autorisert forhandler for å sikre at den er i god stand. Den kan forårsake elektrisk støt eller brann ved funksjonsfeil.

Det anbefales sterkt å la installere en reststrømbryter (RDC) på stedet for å unngå elektrisk støt eller brann.

Stopp å bruke dette produktet når det oppstår avvik/feil og koble fra strømpluggen eller slå av nettbryteren og bryteren.

(Fare for røyk/brann/elektrisk støt)

Eksempler på avvik/feil

- RCCB kobler seg ut av seg selv.
- Legger merke til brannlukt, unormal støy eller vibrasjon når enheten er i bruk.
- Det kommer varmt vann ut av enheten.

Kontakt din lokale forhandler med en gang for vedlikehold/reparasjon.

Det anbefales å bruke hansker under service eller vedlikehold for å unngå farlige situasjoner.



Utstyret må jordet for å forhindre elektrisk støt eller brann.



Unngå støt ved å slå av enheten:
- Før renhold og vedlikehold.

Denne apparatet er beregnet til flere bruksområder. Alle strømkretser må slås av før tilgang til noen av terminalene i enheten for unngå elektrisk støt, forbrenning eller dødelig skade.



FORSIKTIG

MONOBLOC-ENHET



Ikke installer enheten nært brennbart utstyr eller ved badeværelse. Den kan forårsake elektrisk støt eller brann.

Ikke berør avløpsrøret under drift.

Ikke plasser noe oppå eller under enheten.

Rør ikke den skarpe aluminiumsfinnen. Skarpe deler kan forårsake skade.



Ikke bruk systemet under sterilisering. Dette er viktig for å forhindre brannskader eller overoppheting under dusjing.



Kontroller at avløpsrøret er korrekt montert. Hvis ikke kan det oppstå lekkasje.

Etter en lengre tids bruk, må du kontrollere at monteringsstativet ikke er forringet, slik at enheten ikke faller ned.

Feltinnstillinger for steriliseringsfunksjon må konfigureres av den autoriserte forhandleren i henhold til lokale lover og bestemmelser.

FJERNKONTROLL



Ikke la fjernkontrollen bli våt. Dette kan føre til feilfunksjon.

Ikke trykk på knappene på fjernkontrollene med harde, spisse gjenstander. Dette kan skade enheten.

Ikke vask fjernkontrollen med vann, benzen, tyner eller skurepulver.

Ikke utfør kontroll eller service på fjernkontrollen selv. Ta kontakt med en autorisert forhandler. Ellers kan det føre til skade eller feilfunksjon.

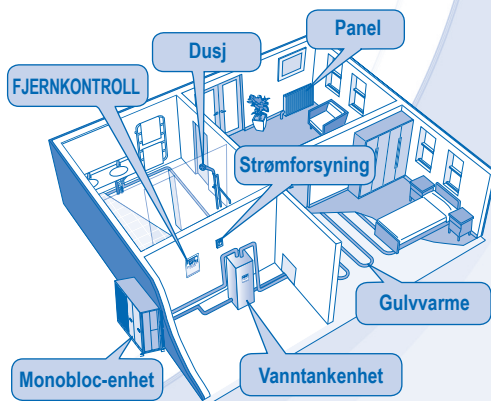

FJERNKONTROLL

- Noen funksjoner beskrevet i denne håndboken gjelder ikke nødvendigvis din enhet.
- Kontakt din nærmeste autoriserte forhandler for ytterligere informasjon.
- For normal drift er ikke knappene , og i bruk.



Åpne luke for knappevalg.

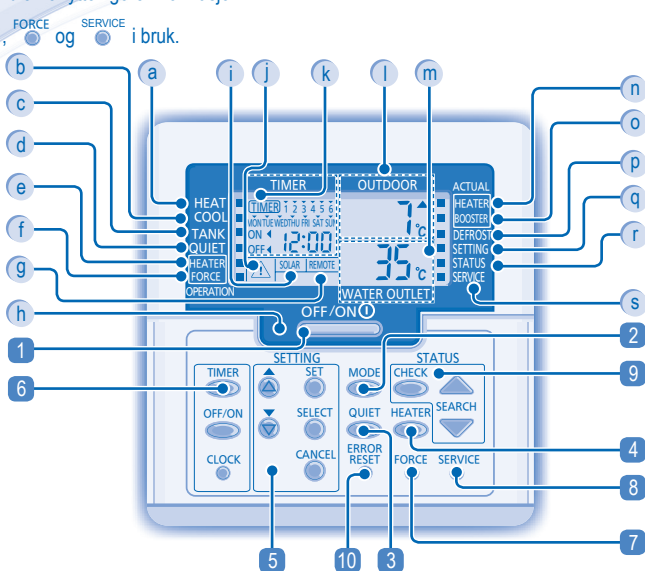

DISPLAY PÅ FJERNKONTROLL

- Indikator, varmemodus PÅ/AV
- Indikator, kjølemodus PÅ/AV
- Tankmodus-indikator
- Stille modus-indikator
- Aktiverings-/deaktiveringsindikator for ekstra varmeenhet
- Indikator, etterspørsel tvangsstyrt varmeelement PÅ/AV
- Visning av tilkoblet ekstern termo-kontroller
- Strømdiode
- Solcellevisning
- Varselsindikator (tanktemperatur over 60°C)
- Display for innstilling av timer/klokke
- Display for utetemperatur
- Display for vannutløpstemperatur
- (PÅ/AV)-indikator for faktisk reservevarmeapparat
- (PÅ/AV)-indikator for faktisk boostervarmeapparat
- PÅ/AV-indikator for tining av system
- Indikator, systeminnstillingsmodus PÅ/AV
- Indikator, systemstatuskontrollmodus PÅ/AV
- PÅ/AV-indikator for systemservicemodus

KNAPP PÅ FJERNKONTROLLEN

- AV/PÅ-knapp
- Driftsmodus-knapp
- Stille drift-knapp
- Aktiveringsknapp for ekstra varmeenhet
- Modusknapper for systeminnstilling
- Gruppeknapper for Timerinnstilling
- Knapp for tvangsstyringsmodus for varmeelement
- Knapp for systemservicemodus
- Systemstatus-knapp
- Tilbakestillingsknapp for feil

KLARGJØRING AV FJERNKONTROLL

Stille dag og klokkeslett

1. Trykk .
2. Trykk eller for å sette dagens dato.
3. Trykk for å bekrefte.
4. Gjenta trinn 2 og 3 for å stille riktig klokkeslett.

Merknader:

- Gjeldende dag og klokkeslett må settes når:
 - Strømmen slås på for første gang.
 - Etter at det har gått lang tid siden siste gang strømmen var slått på.
- Gjeldende klokkeslett som er blitt satt vil bli standardtid for alle timerfunksjoner.

OPPSETT AV SPESIALFUNKSJONENE

- Etter første installering, kan du justere innstillingene manuelt. Initiale innstillinger forblir aktive til brukeren endrer dem.
- Fjernkontrollen kan brukes til flere installasjoner. Noen av funksjonene kan kanskje ikke benyttes på din enhet.
- Kontroller at driftslampen er i OFF-tilstand før innstilling.

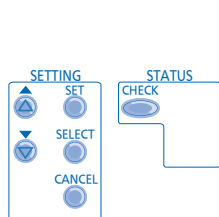

1. Trykk ^{SET} og ^{CHECK} samtidig i 5 sekunder for å åpne spesialinnstillings-modus. "SETTING" og "STATUS"-indikator er ON (På).
2. Trykk [▲] eller [▼] for å bla gjennom funksjoner.
3. Trykk ^{SELECT} for å velge funksjonen.
4. Trykk [▲] eller [▼] for å aktivere (JA) eller deaktivere (NEI) funksjon, eller stille inn andre alternativer.
5. Trykk ^{SET} for å bekrefte.

Innstilling	Display på fjernkontroll	Beskrivelse
1	ro on con	Ekstern termokontroller (JA / NEI) For å angi tilkobling av ekstern termokontroller.
2	HEATER CAP	Kapasitetsvalg for reservevarmeapparat (3 kW / 6 kW / 9 kW) For å redusere effekt på varmeapparat når dette ikke er nødvendig. Alternativer varierer avhengig av modell.
3	Ant i FrE	Funksjon for å forhindre at vann fryser i system (JA / NEI) For å aktivere eller deaktivere funksjon for å forhindre frysing av vann i systemet når enheten er AV.
4	TANK con	Tanktilkobling (JA / NEI) For å sette tanktilkobling. Merk: Dersom "Tanktilkobling" er "NEI", hoppes innstilling 5 ~ 14 over.
5	SOLAR PrY	Solcelleprioritet (JA / NEI) For å velge solcellebruk for oppvarming av vanntank.
6	COOL PrY	Kjøleprioritet (JA / NEI) For å velge romkjøling som prioritet under modusen KJØLE + TANK. Hvis valgt "Kjøleprioritet" er "JA", er sett 8 ~ 9 irrelevant for modusen KJØLE + TANK.
7	HEAT PrY	Oppvarmingsprioritet (JA / NEI) For å velge romoppvarming som prioritering under VARME + TANK-modus. Merk: Hvis valgt "Varmeprioritet" er "JA", er sett 8 ~ 9 irrelevant for modusen VARME + TANK.
8	COOL/HEAT int	Intervallsett kjøle-/varmedrift For å stille timer for kjølemodus eller varmemodus i løpet av modusen KJØLE + TANK eller modusen VARME + TANK (0,5 time ~ 10 timer). Hvis både "Varmeprioritet" og "Kjøleprioritet" er "JA", hoppes sett 8 ~ 9 over.
9	TANK int	Tank oppvarmingsintervall, innstilling For å stille timer for Tank i løpet av modusen KJØLE + TANK eller modusen VARME + TANK (5 minutter ~ 1 time 35 minutter).
10	BOOSTER htr	Funksjon for boostervarmeapparat (JA / NEI) For å aktivere eller deaktivere tankboostervarmefunksjonen. Merk: Dersom "Boostervarmefunksjon" er "NEI", hoppes innstilling 11 over.
11	BOOSTER dlY	Booster-varmeelement forsinkelsestid, innstilling For å stille inn tidsforskyvning for boostervarmeapparat til PÅ dersom temperatur i vanntank ikke er nådd (20 minutter ~ 1 time 35 minutter).

- Ikke bruk systemet under sterilisering. Dette er viktig for å forhindre brannskader eller overoppheting under dusjing.
- Feltnnstillinger for steriliseringsfunksjon må konfigureres av den autoriserte forhandleren i henhold til lokale lover og bestemmelser.

- | | | | |
|----|-------|------|---|
| 12 | St rL | Fun | Sterilisering (JA / NEI)
For å sette sterilisering, om nødvendig.
Merk: Dersom "Sterilisering" er "NEI", hoppes innstilling 13 ~ 15 over. |
| 13 | Str | | Sterilisering, innstilling til dag og klokkeslett
For å stille inn timer for sterilisering (bare én gang i uka, selv i standby-tilstand). |
| 14 | St rL | bo i | Steriliseringstemperatur, innstilling
For å sette temperaturen for steriliseringsfunksjon (40°C ~ 75°C). |
| 15 | Str | oPr | Steriliseringfortsettelse, tid
For å sette timeren for å opprettholde oppvarmingstemperaturen for å fullføre steriliseringsfunksjonen (5 minutter ~ 1 time). |

GRUNNLEGGENDE DRIFT

OFF / ON 

Å SLÅ ENHETEN PÅ ELLER AV

- Når enheten er PÅ, lyser driftslysdioden, og den faktiske temperaturen for vannutslipp og utendørsmiljø vises på fjernkontrollens display.

MODE



Å VELGE OPERASJONSMODUS



• VARMEMODUS

- For å slå panel/gulvvarmedrift PÅ eller AV.
- I denne funksjonen vil monoblokk gi varme til systemet.

• VARME + TANKMODUS

- I denne funksjonen vil monoblokk gi varme til sanitærtanken og til systemet.
- Denne funksjonen brukes ikke når varmtvannsberederen ikke er installert.

• TANKMODUS

- For å slå varmtvannsberederdrift PÅ eller AV.
- I denne funksjonen vil monoblokk gi varme til sanitærtanken.

• KJØLEMODUS

- For å slå paneldrift PÅ eller AV.
- I denne funksjonen vil monobloc gi kjøling til systemet.

• KJØLE + TANKMODUS

- I denne funksjonen vil monobloc gi kjøling til systemet.
- Monobloc-enheten vil kontrollere startvarmen i sanitærtanken.

QUIET



AKTIVERE ROLIG DRIFT

- Denne funksjonen reduserer støyen fra monoblokk-enheten. I denne tilstanden, kan det føre til reduksjon i oppvarmings/avkjølingskapasiteten.

HEATER





Å AKTIVERE DEN EKSTRA VARMEREN

- Den ekstra varmeren gir ekstra varmekapasitet når det er kaldt ute, og kan bare brukes på varmemodus når den ble aktivert ved å trykke på denne knappen.
- Backup-varmeelementet vil automatisk slå seg PÅ når innstillingsbetingelsene er oppfylt.
- For å deaktivere varmeren manuelt, trykker du på den respektive knappen igjen.

STATUS



SYSTEMSTATUSKONTROLLMODUS

1. Trykk  i 5 sekunder for å åpne STATUS-modus.
2. Trykk  eller  for å kontrollere inntakstemperaturen på vannet, kompressorfrekvensen eller feilhistorikken.

- Trykk  for å gå ut av STATUS-modus.
- Når STATUS-modus er åpnet, er "STATUS"-indikatorlyset på.
- STATUS-modus kan ikke aktiveres når "INNSTILLING"-indikatoren er PÅ.

- Det anbefales på det sterkeste at du får nærmeste autorisert forhandler til å endre vanntemperaturråde.
- Temperaturområdet for vannutslippstemperatur og utendørstemperatur kan stilles ved bruk av fjernkontrollen.

SYSTEMINNSTILLINGSMODUS

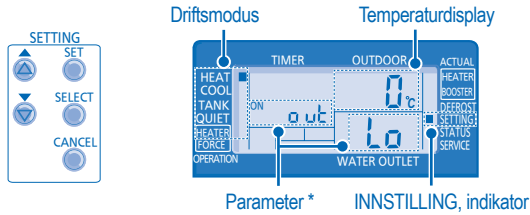

1. Trykk **SET** i 5 sekunder for å åpne SETTING (Innstillings) -modus. "SETTING" (Innstillings) -indikator er ON (På).
 2. Trykk **▲** eller **▼** for å velge en parameter.
 3. Etter at du har valgt ønsket, må du trykke **SELECT** for å åpne parameteren.
 4. Trykk **▲** eller **▼** for å angi ønsket temperatur.
 5. Trykk **SET** på nytt for å bekrefte innstillingen.
- Gjenta trinnene 2 til 5 for å angi andre parametre.

Driftsmodus Parameter* Beskrivelse

Driftsmodus	Parameter*	Beskrivelse
VARME	o ut Lo	Angitt lav utendørstemperatur (-15°C ~ 15°C).
VARME	o ut Hi	Angitt høy utendørstemperatur (-15°C ~ 15°C).
VARME	H 20 Lo	Vannutløpstemperatur ved lav utendørstemperatur (25°C ~ 55°C).
VARME	H 20 Hi	Vannutløpstemperatur ved høy utendørstemperatur (25°C ~ 55°C).
VARME	OFF	Sett temperaturen for å slå AV varmedrift (5°C ~ 35°C).
VARMEELEMENT	o ut ON	Utendørs innstillingstemperatur for slår PÅ varmeelementdrift (-15°C ~ 20°C).
KJØLE	5Et	Vannets innstilte temperatur i avkjølingsmodus (5°C~20°C)
TANK	5Et	Varmtvannsbereider, innstillingstemperatur (40°C ~ 75°C).

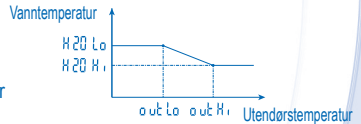

VANNTEMPERATUR TERMOSKIFT INNSTILLING

1. Trykk **SET** i 5 sekunder.
- Gjenta trinn FRA 3 til 5 for å stille inn ønsket temperatur (-5°C ~ 5°C).

Merknader:

- Trykk **CANCEL** eller vent i 30 sekunder for å avslutte SETTING (Innstillings) -modus.
- Innstillingstemperaturen lagres i systemet når den blir bekreftet.
- "SETTING" (Innstillings) -modus kan ikke aktiveres når indikatorlysene for "SERVICE" og "STATUS" er på.

UKENTLIG TIMERINNSTILLING

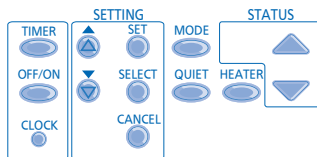
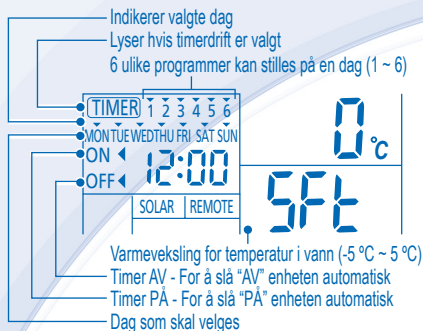

Funksjon

Trinn

Slå på timer-modus

Trykk .

Sett dag og klokkeslett 1. Trykk eller for å velge ønsket dag.

2. Trykk for å bekrefte.

3. "1" blinker. Trykk for å stille program 1.

4. Trykk for å velge timer PÅ eller AV.

5. Trykk eller for å velge ønsket klokkeslett.

Du kan stille inn , , og ønsket vekslingsstemperatur med timer.

6. Trykk for å bekrefte program 1. Den valgte dagen vil være merket med .

• Etter 2 sekunder går displayet til neste program.

7. Gjenta trinn 4 til 7 for å stille programmene 2 til 6.

• Hvis du ikke trykker på noen knapp innen 30 sekunder under oppsett av tidsinnstillingen, eller hvis du trykker , blir den gjeldende innstillingen bekreftet og oppsettet av tidsinnstillingen avsluttet.

Legg til/endre timer

Gjenta trinnene over.

Deaktivere timer

Trykk , trykk deretter .

Aktivere timer

Trykk , trykk deretter .

Kontroller timer

1. Trykk .

2. Trykk eller til ønsket dag vises, trykk for å bekrefte valget ditt.

3. Trykk eller for å kontrollere de innstilte programmene.

Avbryte timer

1. Trykk .

2. Trykk eller til ønsket dag vises, trykk for å bekrefte valget ditt.

3. Trykk for å velge programinnstilling.

4. Trykk eller til ønsket program vises.

5. Trykk for å avbryte programmet.

Merknader:

- Du kan stille timeren for hver dag i uken (mandag til søndag) med 6 programmer per dag.
- Når enheten blir slått på med ON Timer, vil den bruke den tidligere satte temperaturen for å kontrollere vannets uttakstemperatur.
- Du kan ikke stille samme tidsinnstillingsprogram for samme dag.
- Du kan også velge flere dager med samme tidsinnstilling.
- Strømsparende. Lar deg stille inn inntil 6 programmer for alle dager.

MONOBLOC-ENHET

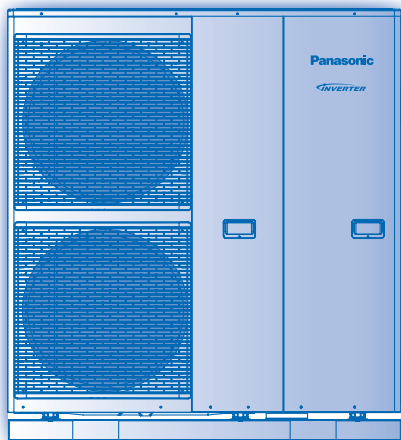

MONOBLOC-ENHET

I tilfelle strømbrudd eller pumpedriftsfeil må systemet tømmes (slik som angitt i figuren nedenfor).

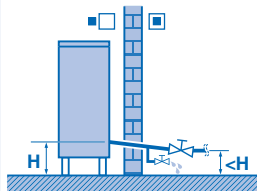

Når vannet står inne i systemet, er det svært sannsynlig at det kan fryse, noe som kan skade systemet.

- Luftinntaks- og luftløpsventilene må ikke blokkeres. Det kan forårsake lav ytelse eller maskinskade. Fjern hindringer for å sikre luftingen.
- Om vinteren må du rense og fjerne snø rundt monoblokk-enheten slik at snø ikke dekker luftinntaket og luftventilene.

EKSTERNT FILTER

- Vennligst rens det eksterne filteret minst en gang i året. Hvis ikke dette gjøres kan filteret bli tilstoppet og føre til at systemet bryter sammen. Vennligst bruk en autorisert forhandler.

INSPECTION

- For å sikre at enheten har optimal ytelse, må enheten, eksternt filter og kabling undersøkes med regelmessige intervaller. Denne vedlikeholdningen må utføres av en autorisert forhandler.
- Fjern alle hindringer for luftinntak og luftventiler på monoblokk-enheten.

⚠ FOR LENGRE TIDS INAKTIVITET

- Ikke slå av strømforsyningen. Hvis du slår av strømforsyningen, vil dette stoppe den automatiske vannpumpedriften og gjøre at vannet blir stående fast.

KRITERIER HVOR SERVICE IKKE GIS

SLÅ AV STRØMFORSYNINGEN. Kontakt autorisert forhandler ved følgende omstendigheter:

- Unaturlige lyder under bruk.
- Vann/fremmedlegemer har kommet inn i fjernkontrollen.
- Sikringene slår seg av flere ganger.
- Nettkabelen blir veldig varm.

FEILSØKING

Følgende symptomer indikerer ikke funksjonsfeil.

SYMPTOM	ÅRSAK
Strømningslyd under drift.	▶ • Kjølevæske inne i enheten.
Operasjonen er forsinket et par minutter etter restart.	▶ • Forsinkelsen er en beskyttelse for enhetens kompressor.
Monoblokk-enheten slipper ut vann/damp.	▶ • Kondenseringen eller fordampingen oppstår på rørene.
Monoblokk-enheten slipper ut vann/damp under oppvarming.	▶ • Dette er fordi avrimingsoperasjonen foregår i varmevekslerenheten.
Monoblokk-enheten virker ikke.	▶ • Når utetemperaturen er utenfor temperaturområdet, går varmpumpesystemet til beskyttelseskontroll.
Monoblokk Air-to-Water varmpumpesystem blir slått av.	▶ • Varmepumpesystemet går over i beskyttelseskontroll. Kompressoren stopper ved en vanninntakstemperatur som er lavere enn 18°C; og den ekstra varmeenheten slås på ved en vanninntakstemperatur som er lavere enn 23°C.
Systemet er vanskelig å varme opp.	▶ • Når oppvarming foregår samtidig med gulvoppvarming eller bruk av panelovn, kan det oppstå tilfeller der varmtvannstemperaturen reduseres og forårsaker svakere effekt i gulvoppvarming eller panelovn. ▶ • Når utvendig lufttemperatur er lav, kan enheten ha problemer med å bli varm. ▶ • Hvis snø dekker inntak eller uttak på monoblokk-enheten. ▶ • Når angitt vannutløpstemperatur er lav, kan enheten ha problemer med å bli varm.
Systemet blir ikke raskt varmt.	▶ • Grunnet varmpumpesystemets karakter, kan det ta litt tid å varme opp vannet dersom enheten drives fra kaldstart.
Den ekstra varmeenheten slås automatisk PÅ når den ikke er aktivert.	▶ • Det å slå den ekstra varmeenheten PÅ beskytter innendørsenhetens varmeveksler.
Drift starter automatisk selv uten PÅ-timer.	▶ • Steriliseringstimer har blitt innstilt.

Kontroller følgende før du kontakter service.

SYMPTOM	KONTROLLER
Oppvarmings/avkjølingsfunksjonen fungerer ikke effektivt.	▶ • Still inn riktig temperatur. ▶ • Er ventilen til panelovnen lukket? ▶ • Fjern alle hindringer for luftinntak og luftventiler på monoblokk-enheten.
Støyende under bruk.	▶ • Kontroller om enheten er blitt installert hellende eller om dekkelet ikke er riktig lukket.
Enheden virker ikke.	▶ • Kontroller om strømbryteren er koblet ut.
Driftslampen er ikke tent, eller fjernkontrolldisplayet er tomt.	▶ • Er det strømbrydd, eller er strømforsyningen av?

Driftslampen blinker, og feilkoden vises i fjernkontrolldisplayet.

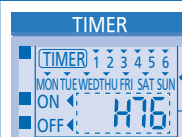

- ▶ Slå av enheten og informer den autoriserte forhandleren om feilkoden.
- ▶ Timerdrift avbrytes når det oppstår feilkode.

Knapp for tvangsstyringsmodus for varmeelement



- ▶ Hvis det oppstår feil på monoblokk Air-to-Water varmpumpesystem, kan den ekstra varmeren brukes til å varme opp vannet. Trykk **FORCE** for å slå på den ekstra varmeren.
- ▶ Trykk **OFF/ON** for å stoppe tvangsstyrt drift av varmeelement.
- ▶ Under tvangsstyringsmodus for varmeelement, er alle andre funksjoner ikke tillatt.

Informasjon for brukere om innsamling og avhending av gammelt utstyr



Disse symbolene på produktene, emballasjen og/eller medfølgende dokumenter betyr at brukte elektriske og elektroniske produkter ikke skal kastes i husholdningsavfallet.

For riktig behandling, gjenvinning og resirkulering av gamle produkter, skal de leveres ved gjenvinningsstasjoner i hht. nasjonal lovgivning og direktivene 2002/96/EC og 2006/66/EC.

Ved korrekt avhending av disse produktene, hjelper du å spare verdifulle ressurser og forebygge eventuelle potensielle negative effekter på helse og miljø, som kan skyldes uriktig avfallshåndtering.

For mer informasjon om innsamling og resirkulering av gamle produkter, må du ta kontakt med dine lokale myndigheter, renholdsverk eller forretningen der du kjøpte produktene.

Ukorrekt håndtering av dette avfallet kan medføre straffansvar, i overensstemmelse med nasjonal lovgivning.



For forretningsdrivende brukere i EU

Dersom du ønsker å kaste elektrisk og elektronisk utstyr, vennligst ta kontakt med din forhandler eller leverandør for videre informasjon.

(Informasjon om håndtering i land utenfor EU)

Disse symbolene gjelder bare innenfor EU. Ønsker du å kaste slike gjenstander, vennligst kontakt dine lokale myndigheter eller forhandler og spør etter riktig fremgangsmåte for håndtering.

Kiitos, että valitsit
Panasonic -tuotteen

SISÄLLYSLUETTELO

TURVATOIMET

22~23

KAUKO-OHJAIN

24~28

MONOBLOC-YKSIKKÖ

29

VIANETSINTÄ

30

TIETOJA

31

HUOM

Tämän käyttöohjeen kuvilla on vain selitettävä tehtävä, ja ne voivat poiketa itse yksiköstä. Muutoksia voidaan tehdä ilman ilmoitusta tulevasta parannuksesta.

KÄYTTÖOLOSUHTEET

Veden ulostulolämpötila (°C)

LÄMMITYS	Korkeintaan	55
	Vähintään	25
JÄÄHDYTYS	Korkeintaan	20
	Vähintään	5

Ulkoilman lämpötila (°C)

LÄMMITYS	Korkeintaan	35
	Vähintään	-20
JÄÄHDYTYS	Korkeintaan	43
	Vähintään	16

HUOMAA : Kun ulkolämpötila on yllä mainitun lämpötila-alueen ulkopuolella, lämmitysteho laskee huomattavasti ja Monobloc-yksikkö saattaa pysähtyä vahingoittumisen estämiseksi. Laitte käynnistyy uudelleen automaattisesti vähän ajan kuluttua, kun ulkolämpötila on taas rajojen mukainen.

TURVATOIMET

- Panasonicin Monobloc-ilma-vesilämpöpumpputjärjestelmä on suunniteltu käytettäväksi yhdessä Panasonicin säiliöyksikön kanssa. Jos Panasonicin Monobloc-ilma-vesilämpöpumpun kanssa käytetään muuta kuin Panasonicin säiliöyksikköä, Panasonic ei voi taata että järjestelmä toimii oikein ja luotettavasti.
- Tässä käyttöoppaassa kuvataan, kuinka lämpöpumpputjärjestelmää käytetään.
- Muita toimintoja, kuten vesisäiliötä, lämpöpatteria, ulkoista lämmönsäädintä ja lattialämmitystä varten, katso lisätietoja valmistajan käyttöoppaasta.

Noudata seuraavia ohjeita käyttäjän ja muiden henkilöiden loukkaantumisten ja aineellisten vahinkojen välttämiseksi. Ohjeiden huomiotta jättäminen ja yksikön virheellinen käyttö voi johtaa vikoihin ja vaurioihin, joiden vakavuus luokitellaan alla olevalla tavalla:



VAARA

Tämä merkki varoittaa kuoleman ja vakavien loukkaantumisten vaarasta.



VAROITUS

Tämä merkki varoittaa loukkaantumisen ja aineellisen vahingon vaarasta.

Ohjeet, joita tulee noudattaa, luokitellaan seuraavien symbolien avulla:



Tämä symboli merkitsee KIELLETTYÄ toimintaa.



Tämä symboli merkitsee PAKOLLISTA TOIMINTOJA.



VAARA

MONOBLOC-YKSIKKÖ



Tätä laitetta ei ole tarkoitettu sellaisten henkilöiden (lapset mukaan lukien) käytettäväksi, joilla on fyysiset tai henkiset kyvyt tai aistit ovat heikentyneet, ellei heidän turvallisuudestaan vastaava henkilö valvo laitteen käyttöä tai opasta sen käytössä. Lapsia on valvottava, jotta he eivät pääse leikkimään laitteella.

Laitteen sisäisten osien puhdistukseen, korjaukseen, asennukseen, poistamiseen ja jälleenasennukseen liittyvissä asioissa ota yhteyttä valtuutettuun jälleenmyyjään tai alan ammattilaiseen. Virheellinen asennus ja käsittely voivat aiheuttaa vuodon, sähköiskun tai tulipalon.

Kun jäähdytysjärjestelmää korjataan tai huolletaan, varmista valtuutetulta jälleenmyyjältä tai asiantuntijalta käytettävä jäähdytysaineen tyyppi. Muun kuin määritetyn tyyppisen jäähdytysaineen käyttäminen voi esimerkiksi vahingoittaa tuotetta, halkaista sen ja aiheuttaa vammoja.



Älä asenna laitetta räjähdys- tai paloalttiin ympäristöön. Muuten seurauksena voi olla tulipalo.

Älä työnnä sormiasi tai muita esineitä Monobloc-yksikköön; pyörivät osat saattavat aiheuttaa loukkaantumisen.



Älä koske Monobloc-yksikköön ukkosmyrskyn aikana, ettei saa sähköiskua.

Älä istu tai astu laitteen päälle, koska voit vahingoittaa pudota.



**VAARA****VIRRANSYÖTTÖ**

Älä käytä muokattua johtoa, jatkettua johtoa, jatkojohtoa tai määrittämätöntä johtoa ylikuumentamisen ja tulipalon välttämiseksi.



Ylikuumentamisen, tulipalojen ja sähköiskujen ehkäiseminen:

- Älä jaa samaa pistorasiaa muiden laitteiden kanssa.
- Älä käytä laitetta märin käsin.
- Älä taivuta virtajohtoa liikaa.



Jos syöttöjohto vaurioituu, valmistajan, valmistajan valtuuttaman huoltohenkilön tai muun vastaavan pätevän henkilön tulee vaihtaa se vaaratilanteiden välttämiseksi.

Tässä laitteessa on ylikuormitussuojalla varustettu vikavirtakytkin. Varmista laitteen toiminta tarkistamalla vikavirtakytkimen toiminta asentamisen jälkeen ja ajoittain valtuutetun kauppiaan suorittaman huollon yhteydessä. Muussa tapauksessa laitteen toimintahäiriö voi aiheuttaa sähköiskun tai tulipalon.

Suosittelemme, että asennuspaikalle asennetaan jäännösvirtakatkaisin (RCD) sähköiskujen ja tulipalon estämiseksi.

Lopeta tuotteen käyttö, jos havaitset epänormaalia toimintaa tai virheitä, ja irrota pistoke tai kytkke virtakytkin ja vikavirtakytkin pois päältä.

(Savun/tulipalon/sähköiskun vaara)

Esimerkkejä epänormaalia toiminnasta/ virheistä

- Vikavirtakytkin kytkeytyy itsestään pois päältä.
- Laitteessa havaitaan käytön aikana palaneen haju, epätavallinen ääni tai tärinä.
- Laitteesta tulee jatkuvasti kuumaa vettä.

Ota viivytyksettä yhteyttä paikalliseen jälleenmyyjään huoltoa/korjausta varten.

Huolto- ja korjaustoimenpiteitä tehtäessä on suositeltavaa käyttää käsineitä vaaratilanteiden välttämiseksi.



Tämä laite on maadoitettava sähköisku- ja tulipalovaaran takia.



Vältä sähköisku katkaisemalla virransyöttö seuraavissa tilanteissa:
- Ennen puhdistamista tai huoltoa.

Tämä laite on monikäyttöinen. Kaikki virtapiirit on sammutettava, ennen kuin mitään yksikön terminaaleja käytetään, jotta välttäisiin sähköiskulta, palamiselta tai kuolemanvakavalta loukkaantumiselta.

**VAROITUS****MONOBLOC-YKSIKKÖ**

Älä asenna laitetta tulenaran laitteiston läheisyyteen tai kylpyhuoneeseen. Muussa tapauksessa seurauksena voi olla sähköisku tai tulipalo.

Älä kosketa veden poistoputkea käytön aikana.

Älä aseta laitteen päälle tai alle mitään esineitä.

Älä koske terävään alumiiniseen jäähdytysripaan, sillä terävät osat voivat aiheuttaa loukkaantumisen.



Älä käytä järjestelmää steriilisoinnin aikana, jotta palamiselta tai liialta kuumentumiselta välttäisiin suihkun aikana.



Varmista, että valumaputki on liitetty oikein. Muuten seurauksena voi olla vuoto.

Kun laitetta on käytetty pitkään, tarkasta asennusteline heikentymisen varalta, jotta laite ei putoaisi.

Valtuutetun jälleenmyyjän on määritettävä steriilointitoiminto-kentän asetukset paikallisten lakien ja määräysten mukaisesti.

KAUKO-OHJAIN

Älä anna kaukosäätimen kastua. Muuten seurauksena voi olla toimintahäiriö.

Älä paina kaukosäätimen painikkeita kovilla, terävillä esineillä. Tämä voi vahingoittaa laitetta.

Älä pese kaukosäädintä vedellä, bentseenillä, tinnerillä tai hankausjauheella.

Älä tutki tai huolla kaukosäädintä itse. Ota yhteyttä valtuutettuun jälleenmyyjään. Muuten se voi vahingoittua tai siihen voi tulla toimintahäiriö.

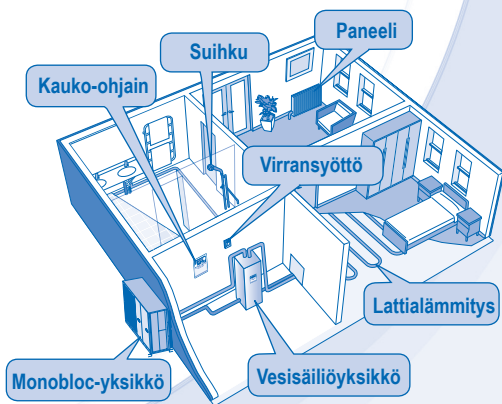

KAUKO-OHJAIN

- Eräät tässä oppaassa kuvailut toiminnot eivät välttämättä koske omaa laitetta.
- Saat lisätietoa lähimmältä valtuutetulta jälleenmyyjältä.
- Normaalisissa toiminnassa painikkeet ,  ja  eivät ole käytössä.



Avaa painikkeiden suojakansi.

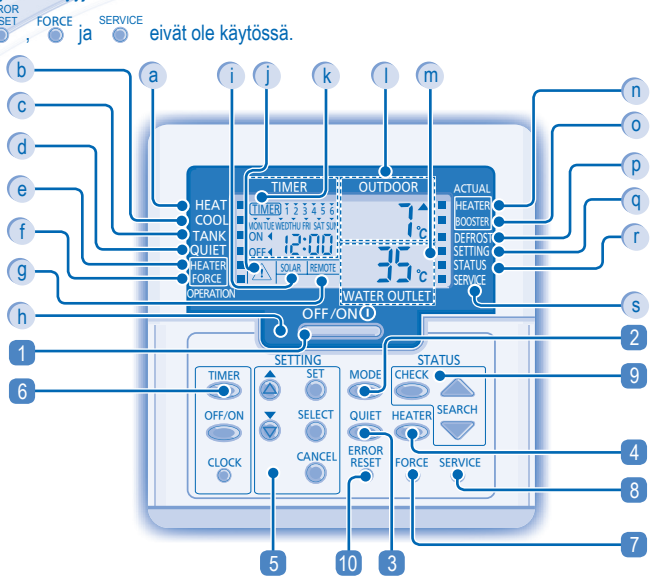

KAUKOSÄÄTIMEN NÄYTTÖ

- a** Lämmitystilän OFF/ON-osoitin
- b** Jäähdytystila päällä/pois -osoitin
- c** Säiliön tilan ilmaisim
- d** Hiljaisen tilan ilmaisim
- e** Varalämmittimen käytössä/pois käytöstä -ilmaisim
- f** Teholämmittinpyynnön OFF/ON-osoitin
- g** Ulkoisen lämpötilaohjaimen kytkennän näyttö
- h** Käynnin merkkivalo
- i** Aurinkonäyttö
- j** Varoitusmerkkivalo (Säiliön lämpötila yli 60°C)

- k** Ajustin-/kelloasetuksen näyttö
- l** Ulkoilman lämpötilan näyttö
- m** Veden ulostulolämpötilan näyttö
- n** Varalämmittimen todellisen tilan (OFF/ON) ilmaisim
- o** Lisälämmittimen todellisen tilan (OFF/ON) ilmaisim
- p** Järjestelmän huurteenpoiston toiminnan OFF/ON-ilmaisim
- q** Järjestelmäasetustilan OFF/ON-osoitin
- r** Järjestelmän tilan tarkastustilan OFF/ON-osoitin
- s** Järjestelmän huoltotilan OFF/ON-ilmaisim



KAUKOSÄÄTIMEN PAINIKE

- 1** OFF/ON-painike
- 2** Toimintatilapainike
- 3** Hiljaisen toiminnan painike
- 4** Varalämmittimen käyttöönottopainike
- 5** Järjestelmäasetustilan painikkeet

- 6** Ajustinasetusryhmän painikkeet
- 7** Teholämmittintilan painike
- 8** Järjestelmän huoltotilan painike
- 9** Järjestelmän tilan tarkistuspainike
- 10** Virheen nollauspainike

KAUKOSÄÄTIMEN VALMISTELU

Nykyisen päivän ja ajan asetus

1. Paina .
2. Aseta nykyinen päivä painamalla  tai .
3. Vahvista painamalla .
4. Aseta nykyinen aika toistamalla vaiheet 2 ja 3.

Huom:

- Nykyinen päivä ja aika on asetettava, kun:
 - Virta kytketään päälle ensimmäisen kerran.
 - Kun virran viimeisimmästä käynnistyksestä on kulunut pitkä aika.
- Nykyinen asetettu aika toimii vakioaikana kaikille ajastintoinnoille.

ERIKOISTOIMINTOJEN ASETTAMINEN

- Alkuasetuksen jälkeen voit säätää asetuksia manuaalisesti. Alkuasetus pysyy aktiivisena, kunnes käyttäjä muuttaa sitä.
- Kaukosäädintä voidaan käyttää monissa asennuksissa. Eräät toiminnot eivät välttämättä koske omaa laitettasi.
- Varmista, että käytön merkivalo on pois päältä ennen asetusten tekemistä.

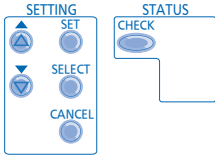

1. Voit siirtyä erikoisasetustilaan painamalla 5 sekunnin ajan samanaikaisesti **SET** ja **CHECK**.
Osoittimet "SETTING" ja "STATUS" ovat päällä (ON).
2. Selaa toimintoja painamalla **▲** tai **▼**.
3. Avaa toiminto painamalla **SELECT**.
4. Voit ottaa toiminnon käyttöön (**YES**) tai poistaa sen käytöstä (**NO**) tai määrittää muita asetuksia painamalla **▲**-tai **▼**-painiketta.
5. Vahvista painamalla **SET**.

Aseta	Ohjauspaneelin näyttö	Kuvaus
1	ro off con	Ulkoinen lämmönsäädin (KYLÄ / EI) Asettaa ulkoisen lämmönsäätimen liitännän.
2	HEATER CAP	Varalämmittimen kapasiteetin valinta (3 kW / 6 kW / 9 kW) Lämmittimen tehon alentamiseksi tarvittaessa. Vaihtoehdot vaihtelevat mallikohtaisesti.
3	Ant i FrE	Vesijärjestelmän jäätyminenestotoiminto (KYLÄ / EI) Ottaa veden jäätyminenestojärjestelmän käyttöön tai poistaa sen käytöstä, kun yksikkö on OFF.
4	TANK con	Säiliöyhteys (KYLÄ / EI) Säiliöyhteyden asettaminen. Huomautus: Jos valinta "Tank connection" (Säiliön liitäntä) on NO, asetus 5 - 14 ohitetaan.
5	SOLAR PrY	Aurinkovoiman ensisijaisuus (KYLÄ / EI) Valitsee aurinkovoiman vesitankin lämmittämiseen.
6	COOL PrY	Jäähdytyksen ensisijaisuus (KYLÄ / EI) Valitsee huoneen jäähdytyksen ensisijaiseksi COOL + TANK -tilan aikana. Jos "Jäähdytyksen ensisijaisuus" on tilassa "KYLÄ", asetukset 8 ~ 9 eivät vaikuta COOL + TANK -tilassa.
7	HEAT PrY	Lämmitysprioriteetti (KYLÄ / EI) Valitsee huoneen lämmityksen etusijalle HEAT + TANK -tilassa. Huomautus: Jos "Lämmityksen ensisijaisuus" on tilassa "KYLÄ", asetukset 8 ~ 9 eivät vaikuta HEAT + TANK -tilassa.
8	COOL/HEAT int	Jäähdytys-/lämmitystoiminnon asetettu väli Asettaa ajastimen jäähdytys- tai lämmitystilalle COOL + TANK -tilassa tai HEAT + TANK -tilassa (0,5 tuntia ~ 10 tuntia). Jos sekä "Lämmityksen ensisijaisuus" että "Jäähdytyksen ensisijaisuus" ovat tilassa "KYLÄ", asetukset 8 ~ 9 ohitetaan.
9	TANK int	Säiliön lämmitysväliasetus Asettaa ajastimen säiliölle COOL + TANK -tilassa tai HEAT + TANK -tilassa (5 minuuttia ~ 1 tunti 35 minuuttia).
10	BOOSTER htr	Lisälämmittimen toiminta (KYLÄ / EI) Ottaa säiliön lisälämmittimen käyttöön tai poistaa sen käytöstä. Huomautus: Jos valinta "Booster heater function" (Lisälämmittimen toiminta) on NO, asetus 11 ohitetaan.
11	BOOSTER dLy	Lisälämmittimen viiveaika-asetus Asettaa lisälämmittimen viiveajastimen arvoksi ON, jos vesisäiliön lämpötilaa ei ole saavutettu (20 minuuttia ~ 1 tunti 35 minuuttia).
12	St rL Fun	Sterilointi (KYLÄ / EI) Steriloinnin asetus tarvittaessa. Huomautus: Jos valinta "Sterilization" (Sterilointi) on NO, asetus 13 - 15 ohitetaan.
13	Str	Sterilointipäivän & -ajan asetus Asettaa ajastimen sterilointia varten (ainoastaan kerran viikossa, toimii myös valmiustilassa).
14	St rL bo i	Sterilointilämpötilan asetus Sterilointitoiminnon lämpötilan asetus (40°C ~ 75°C).
15	Str apr	Steriloinnin jatkoaika Ajastimen asetus lämmityslämpötilan säilyttämiseksi sterilointitoiminnon valmiiksi saattamista varten (5 minuuttia ~ 1 tunti).

- Älä käytä järjestelmää sterilisoinnin aikana, jotta palamiselta tai lialta kuumentumiselta vältyttäisiin suihkun aikana.
- Valtuutetun jälleenmyyjän on määritettävä sterilointitoiminto-kentän asetukset paikallisten lakien ja määräysten mukaisesti.

PERUSKÄYTTÖ

OFF / ON 

LAITTEEN KÄYNNISTÄMINEN JA SAMMUTTAMINEN

- Kun laite on käynnissä (ON), käynnin merkkivalo palaa ja veden ulostulon ja ulkoilman todellinen lämpötila näkyvät kaukosäätimen näytössä.

MODE 

TOIMINTATILAN VALITSEMINEN



- **HEAT (LÄMMITYS) -TILA**
 - Paneeli-/lattialämmitystoiminnon kytkeminen päälle (ON) tai pois päältä (OFF).
 - Tässä tilassa Monobloc-yksikkö tuottaa lämpöä järjestelmään.
- **HEAT + TANK (LÄMMITYS + SÄILIÖ) -TILA**
 - Tässä tilassa Monobloc-yksikkö tuottaa lämpöä varaajasäiliöön ja järjestelmään.
 - Tätä toimintoa ei käytetä, kun hygieeninen vesisäiliö ei ole asennettuna.
- **TANK (SÄILIÖ) -TILA**
 - Hygieenisen säiliön toiminnan kytkeminen päälle (ON) tai pois päältä (OFF).
 - Tässä tilassa Monobloc-yksikkö tuottaa lämpöä varaajasäiliöön.
- **JÄÄHDYTYSTILA**
 - Kytke paneelikäyttö päälle (ON) tai pois (OFF).
 - Tässä tilassa Monobloc-yksikkö jäähdyttää järjestelmää.
- **VIILEÄ + SÄILIÖ -TILA**
 - Tässä tilassa Monobloc-yksikkö jäähdyttää järjestelmää.
 - Monobloc-yksikkö ohjaa varaajasäiliön lisälämmittintä.

QUIET 

HILJAINEN TOIMINTAÄÄNI

- Tämä toiminto alentaa Monobloc-yksikön toimintaääntä. Se saattaa vähentää lämmitys-/jäähdytyskapasiteettia.

HEATER 





VARALÄMMITTIMEN KÄYTTÖÖNOTTO

- Varalämmitin tuottaa lisälämpöä ulkolämpötilan ollessa kylmä. Sitä on mahdollista käyttää vain lämmitystilassa tätä painiketta painamalla.
- Varalämmitin kytkeytyy automaattisesti päälle (ON), kun asetuksen ehdot täyttyvät.
- Lämmitin voidaan poistaa käytöstä manuaalisesti painamalla painiketta uudelleen.

STATUS



JÄRJESTELMÄN TILAN TARKASTUSTILA

1. Siirry STATUS-tilaan painamalla  -painiketta 5 sekunnin ajan.
2. Tarkista vedenoton lämpötila, kompressorin käyntitajuus tai virrehistoria painamalla  -tai  .
 - Poistu STATUS-tilasta painamalla  .
 - Kun laite on STATUS-tilassa, tilanmäärityksen (STATUS) osoitin on päällä (ON).
 - Tilanmääritystilaan (STATUS) ei voida siirtyä, kun asetustilan (SETTING) osoitin on päällä (ON).

LISÄTOIMINNOT

- Jos veden lämpötila-alueita muutetaan, on erittäin suositeltavaa, että otetaan yhteyttä lähimpään valtuutettuun jälleenmyyjään.
- Kaukosäätimellä voi asettaa veden ulostulon ja ulkoilman lämpötilan.

JÄRJESTELMÄASETUSTILA

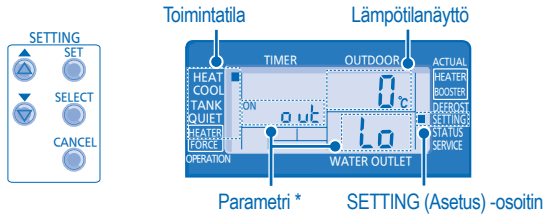

1. Siirry SETTING-tilaan painamalla **SET** -painiketta 5 sekunnin ajan. Asetustilan (SETTING) osoitin on päällä (ON).
 2. Valitse parametri painamalla **▲** -tai **▼** -painiketta.
 3. Kun haluttu parametri on valittu, syötä se järjestelmään painamalla **SELECT** -painiketta.
 4. Aseta haluttu lämpötila painamalla **▲** -tai **▼** -painiketta.
 5. Vahvista asetukset painamalla **SET** -painiketta uudelleen.
- Aseta muut parametrit toistamalla vaiheet 2-5.

Toimintatila Parametri * Kuvaus

Toimintatila	Parametri *	Kuvaus
HEAT	o ut Lo	Alhaisen ympäröivän ulkolämpötilan asetus (-15°C ~ 15°C).
HEAT	o ut Hi	Korkean ympäröivän ulkolämpötilan asetus (-15°C ~ 15°C).
HEAT	H 20 Lo	Veden ulostulon asetuslämpötila, kun ulkoilman lämpötila alhainen (25°C ~ 55°C).
HEAT	H 20 Hi	Veden ulostulon asetuslämpötila, kun ulkoilman lämpötila korkea (25°C ~ 55°C).
HEAT	OFF	Aetuslämpötila lämmitystoiminnon sammutusta (OFF) varten (5°C ~ 35°C).
HEATER	o ut ON	Ulkoilman asetuslämpötila lämmitintoiminnon käynnistystä (ON) varten (-15°C ~ 20°C).
COOL	5Et	Veden asetuslämpötila jäähdystysilassa (5°C~20°C).
TANK	5Et	Hygieenisen säiliön asetuslämpötila (40°C ~ 75°C).

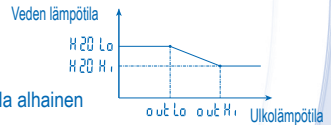

VEDEN LÄMPÖTILAN LÄMMÖNVAIHELUASETUS

1. Paina **SET** -painiketta 5 sekunnin kuluessa.
- Aseta haluttu vaihtoalue (-5°C ~ 5°C) toistamalla vaiheet 3-5.

Huom:

- Poistu SETTING-tilasta painamalla **CANCEL** -painiketta tai odottamalla 30 sekunnin ajan.
- Asetettu lämpötila tallentuu järjestelmään, kun se on vahvistettu.
- Asetustilaan (SETTING) ei voi siirtyä, jos ulospumppauksen (SERVICE) tai tilanmäärityksen (STATUS) osoitin on päällä (ON).

VIKKOAJASTINASETUS

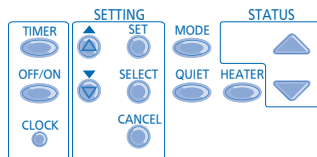
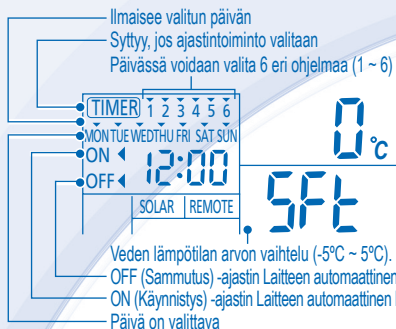

Toiminto

Vaihe

Ajastintilan avaus

Paina .

Aseta päivä ja aika





1. Valitse haluamasi päivä painamalla  tai .

2. Vahvista painamalla .

3. "1" viikkuu, paina  asettaaksesi ohjelman 1.

4. Valitse ON (Käynnistys)- tai OFF (Sammutus) -ajastin painamalla .

5. Valitse haluamasi aika painamalla  tai .

Voit asettaa tilan , ,  ja haluamasi lämpötilan arvon vaihtelun ajastimella  -ja  -painikkeella.

6. Paina  vahvistaaksesi ohjelman 1. Valittu päivä korostetaan painikkeella .

- Näyttö siirtyy seuraavaan ohjelmaan 2 sekunnin kuluttua.

7. Aseta ohjelmiksi 2 - 6 toistamalla vaiheet 4 - 7.



- Ellei ajastimen asetuksen aikana paineta mitään painiketta 30 sekunnin kuluessa tai jos painetaan painiketta , sen hetkinen asetus vahvistetaan ja ajastimen asetus päätetään.

Ajastimen lisäys/muokkaus Toista edellä mainitut vaiheet.

Ajastimen poisto käytöstä

Paina , paina sitten .

Ajastimen otto käyttöön

Paina , paina sitten .

Ajastimen tarkistus

1. Paina .

2. Paina  tai , kunnes haluttu päivä näytetään, vahvista valinta painamalla .



3. Tarkista asetetut ohjelmat painamalla  tai .

Ajastimen peruutus

1. Paina .

2. Paina  tai , kunnes haluttu päivä näytetään, vahvista valinta painamalla .

3. Avaa ohjelman asetus painamalla .

4. Paina  tai , kunnes haluttu ohjelma näytetään.

5. Peruuta ohjelma painamalla .

Huom:

- Voit asettaa ajastimen kullekin viikonpäivälle (maanantaista sunnuntaihin) 6 ohjelmalla päivässä.
- Kun yksikkö kytkeytyy käyttöön ajastimen avulla, se käyttää aiemmin asetettua lämpötilaa veden ulostulolämpötilan hallintaan.
- Samaa ajastinohjelmaa ei voi asettaa samana päivänä.
- Voit myös valita samalla ajastinasetuksella yhteiset päivät.
- Jopa 6 ohjelman asettaminen mille tahansa päivälle auttaa säästämään energiaa.

MONOBLOC-YKSIKKÖ

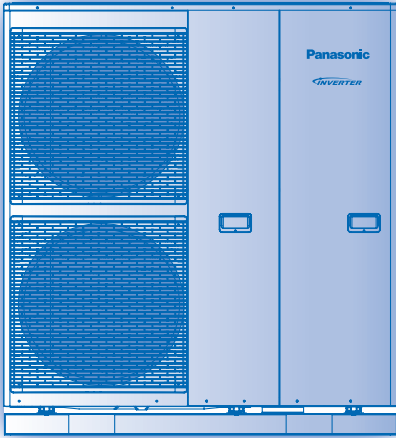

MONOBLOC-YKSIKKÖ

Jos virransyötössä tai pumpun toiminnassa on virhe, tyhjennä järjestelmä (seuraavan kuvan mukaisesti).

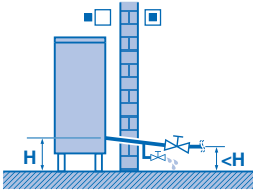

Kun vesi on paikallaan järjestelmässä, se voi jäätä, mikä voi vahingoittaa järjestelmää.

- Älä tuki ilman tulo- ja poistoaukkoja, sillä se voi häiritä laitteen toimintaa tai aiheuttaa laitteen rikkoutumisen. Varmista riittävä ilmanvaihto poistamalla esteet.
- Poista talvisin Monobloc-yksikön ympärillä oleva lumi, jotta se ei peittäisi ilman sisäänotto- tai poistoaukkoa.

ULKOINEN SUODATIN

- Puhdista ulkoinen suodatin vähintään kerran vuodessa. Puhdistamisen laiminlyönti voi aiheuttaa suodattimen tukkeutumisen ja järjestelmän hajoamisen. Käänny valtuutetun jälleenmyyjän puoleen.

TARKISTAMINEN

- Laitteen parhaan mahdollisen toiminnan takaamiseksi laite, ulkoinen suodatin ja johdotukset on tarkistettava säännöllisesti. Huolto on jätettävä valtuutetun jälleenmyyjän tehtäväksi.
- Poista kaikki esteet Monobloc-yksikön ilman sisäänotto- ja poistoaukkojen edestä.

⚠ PIDEMPIAIKAINEN KÄYTTÄMÄTTÖMYYS

- Älä katkaise virransyöttöä. Virransyötön katkaiseminen pysäyttää automaattisen vesipumpun toiminnon, mikä voi tukkia vesipumpun.

KRIITTISET VIKATAPAUKSET

KATKAISE VIRRANSYÖTTÖ ja ota yhteyttä valtuutettuun jälleenmyyjään, jos kyseessä on jokin seuraavista tilanteista:

- Epätavallinen ääni käytön aikana.
- Kaukosäätimeen on joutunut vettä/vieraita esineitä.
- Katkaisija kytkee pois päältä toistuvasti.
- Virtajohto lämpenee epätavallisen kuumaksi.

VIANETSINTÄ

Seuraavassa kuvatut ilmiöt eivät ole merkki toimintahäiriöstä.

ILMIÖ	SYY
Virtauksen ääni toiminnan aikana.	▶ • Jäähdytysaine virtaa laitteen sisällä.
Toiminta viivästyy muutamilla minuuteilla uudelleen käynnistämisen jälkeen.	▶ • Viivästyminen suojaa yksikön kompressoria.
Monobloc-yksiköstä tulee vettä/höyryä.	▶ • Putkissa tapahtuu tiivistymistä tai höyrystymistä.
Monobloc-yksiköstä tulee lämmitystilassa höyryä.	▶ • Syyinä on lämmönvaihtimessa tapahtuva sulatus.
Monobloc-yksikkö ei toimi.	▶ • Kun ulkolämpötila ei ole laitteen sallimalla alueella, lämpöpumpun suojausjärjestelmä aktivoituu.
Monobloc-ilma-vesilämpöpumpputjärjestelmä sammuu.	▶ • Lämpöpumpputjärjestelmä siirtyy suojaustilaan. Kompressori pysähtyy, kun veden lämpötila on alle 18°C, ja varalämmitin aktivoituu, kun veden lämpötila on alle 23°C.
Vaikeuksia järjestelmän lämpenemisessä.	▶ • Kun lämmitystä käytetään yhdessä lattia- tai paneelilämmityksen kanssa, joskus lämpimän veden lämpötila voi madaltua ja heikentää lattia- tai paneelilämmityksen lämmitystä. ▶ • Kun ulkoilman lämpötila on alhainen, lämpeneminen voi vaikeutua. ▶ • Tukkiiko lumi Monobloc-yksikön sisäänotto- tai poistoaukot? ▶ • Kun veden ulostulon asetuspöytä on alhainen, lämpeneminen voi vaikeutua.
Järjestelmä ei lämpene välittömästi.	▶ • Lämpöpumpputjärjestelmän luoteesta johtuen veden kuumeneminen voi kestää jonkin aikaa, jos laite käynnistetään kylmänä.
Varalämmitin aktivoituu automaattisesti, jos se ei ole käytössä.	▶ • Varalämmittimen aktivoituminen suojaa sisäyksikön lämmönsiirintä.
Toiminta alkaa automaattisesti myös, kun ajastin ei ole päällä.	▶ • Steriloinnin ajastin on asetettu.

Tarkista seuraavat asiat ennen kuin otat yhteyttä huoltoliikkeeseen.

ILMIÖ	TARKISTA
Lämmitys-/jäähdytystoiminto ei toimi tehokkaasti.	▶ • Aseta oikea lämpötila. ▶ • Onko paneelilämmittimen venttiili kiinni? ▶ • Poista kaikki esteet Monobloc-yksikön ilman sisäänotto- ja poistoaukkojen edestä.
Äänekäs toiminnan aikana.	▶ • Tarkista, että yksikköä ei ole asennettu vinoon ja että sen kansi on kunnolla kiinni.
Yksikkö ei toimi.	▶ • Tarkista, onko vikavirtakytkin lauennut.
Käytön merkkivalo ei pala tai kaukosäätimen näyttö on tyhjä.	▶ • Onko virransyöttö katkaistu tai onko verkossa sähkökatkos?

Käytön merkkivalo vilkkuu ja virhekoodi näkyy kaukosäätimen näyttössä.

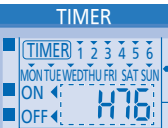

TIMER

MON TUE WED THU FRI SAT SUN

ON OFF

- ▶ Sammuta laite ja ilmoita virhekoodi valtuutetulle jälleenympäälle.
- ▶ Ajastintoiminto peruuntuu, kun esiintyy virhekoodi.

Teholämmitintilan painike



FORCE



- ▶ Jos Monobloc-ilma- vesilämpöpumpputjärjestelmä ei toimi, varalämmitintä voidaan käyttää lämmitysveden lämmittämiseen. Paina **FORCE** -painiketta varalämmittimen käynnistämiseksi.
- ▶ Lopeta teholämmitintoiminto painamalla **OFF/ON**.
- ▶ Teholämmitintilan aikana mitään muita toimintoja ei sallita.

Tietoja käyttäjille vanhojen laitteiden keräyksestä ja hävittämisestä



Nämä tuotteessa, tuotepakkauksessa ja/tai sen käyttöohjeissa olevat symbolit tarkoittavat, että käytettyjä sähkö- ja elektroniikkalaitteita ei saa hävittää tavallisen kotitalousjätteen mukana. Toimita vanhat laitteet keräyspisteisiin asianmukaisesti käsiteltäviksi ja kierrätettäviksi paikallisen lainsäädännön ja direktiivien 2002/96/EY ja 2006/66/EY mukaisesti.

Tuotteiden asianmukainen hävittäminen säästää luonnonvaroja ja estää mahdollisten terveys- ja ympäristöongelmien syntyminen jätteiden virheellisen käsittelyn seurauksena.

Lisätietoja vanhojen laitteiden keräyksestä ja kierrätyksestä saat kotikuntasi viranomaisilta, jätehuoltoyhtiöstäsi tai myymälästä, josta ostit tuotteen.

Tuotteiden epäasianmukaisesta hävittämisestä saattaa seurata kansallisessa lainsäädännössä määrätty rangaistus.



Yrityksille Euroopan unionissa

Lisätietoja sähkö- ja elektroniikkalaitteiden hävittämisestä saat jälleenmyyjältä tai tavarantoimittajalta.

[Tietoja hävittämisestä Euroopan unionin ulkopuolella]

Nämä merkinnät ovat voimassa ainoastaan Euroopan unionin alueella. Ota yhteys paikallisiin viranomaisiin tai jälleenmyyjään saadaksesi tietoja oikeasta jätteenkäsittelymenetelmästä.

Tak, fordi du har købt et
Panasonic -produkt

INDHOLDSFORTEGNELSE

SIKKERHEDSFORSKRIFTER 32~33

FJERNBETJENING 34~38

MONOBLOC-ENHED 39

FEJLFINDING 40

INFORMATION 41

BEMÆRK

Illustrationerne i denne brugervejledning er udelukkende til orienteringsformål og kan afvige fra det aktuelle anlæg. Der tages forbehold for ændringer uden varsel med henblik på forbedringer.

DRIFTSBETINGELSER

Vandudløbstemperatur (°C)		
OPVARMNING	Maksimum	55
	Minimum	25
KØLING	Maksimum	20
	Minimum	5

Omgivende temperatur (°C)		
OPVARMNING	Maksimum	35
	Minimum	-20
KØLING	Maksimum	43
	Minimum	16

BEMÆRK : Når udendørstemperaturen overskrider det ovennævnte temperaturområde, falder varmekapaciteten bemærkelsesværdigt, og monobloc-enheden kan stoppe med at give beskyttelse. Enheden genstarter automatisk kort tid efter, at udetemperaturen er tilbage inden for grænserne.

SIKKERHEDSFORSKRIFTER

- Panasonic Monobloc Luft-til-Vand varmepumpen er et system, der er designet i kombination med Panasonic tankenhed. I tilfælde af, at en tankenhed som ikke er Panasonic, bliver brugt med et Panasonic Monobloc Luft-til-Vand varmepumpesystem, kan Panasonic ikke garantere at systemet fungerer tilfredsstillende eller på en pålidelig måde.
- Denne manual beskriver, hvordan varmepumpesystemet betjenes.
- For andre enheder som fx vandtank, radiator, ekstern termostatter og gulvvarmesystem, henvises til de respektive producenters brugerhåndbøger.

For at forhindre personskade, skade mod andre eller beskadigelse af ejendom skal følgende overholdes.

Forkert brug grundet manglende overholdelse af brugsanvisningen kan resultere i person- eller tingskade, og farligheden heraf er klassificeret nedenstående:



ADVARSEL

Dette symbol advarer om fare for dødsfald eller alvorlig tilskadekomst.



FORSIGTIG

Dette symbol advarer om fare for personeller tingskade.

Anvisninger, der skal følges, klassificeres med følgende symboler:



Dette symbol angiver en handling, der er FORBUDT.



Dette symbol betegner en handling, der er OBLIGATORISK.



ADVARSEL

MONOBLOC-ENHED



Apparatet må ikke bruges af personer (herunder børn) med reducerede psykiske kompetencer, sanssevner eller mentale kompetencer, manglende erfaring eller kendskab og viden, medmindre de har fået kyndig vejledning eller instruktioner vedrørende brug af apparatet af en person, der er ansvarlig for deres sikkerhed. Børn skal holdes under opsyn, så de ikke leger med apparatet.

Kontakt en autoriseret forhandler eller specialist for at rengøre de indvendige dele, reparere, installere, fjerne og geninstallere enheden. Forkert installation og håndtering kan forårsage lækage, elektrisk stød eller brand.

I forbindelse med reparation eller service af kølesystemet, skal du kontakte en autoriseret forhandler eller fagmand for at få oplysninger om brug af den angivne type kølemiddel. Brug af andet kølemiddel end den angivne type kan medføre beskadigelse af produktet, eksplosion og personskade osv.



Installer ikke enheden i en potentiel eksplosiv eller brandbar atmosfære. I modsat fald kan det resultere i en brandulykke.

Du må ikke stikke dine fingre eller nogle andre genstande ind i monobloc-enheden, da de roterende dele kan medføre personskader.



Monobloc-enheden må ikke berøres under lynnedslag, da den kan give elektrisk stød.

Undgå at sidde eller træde på enheden, da du kan falde ned.





ADVARSEL

STRØMFORSYNING



Brug ikke en ændret ledning, samlet ledning, forlængerledning eller ikke specificeret ledning for at forhindre overophedning og brand.



Sådan undgås overopvarmning, brand eller elektrisk stød:

- Brug ikke den samme stikkontakt til andet udstyr.
- Betjen ikke enheden med våde hænder.
- Bøj ikke netledningen for meget.



Hvis netledningen er beskadiget, skal den udskiftes af fabrikanten eller dennes serviceværksted eller fagpersoner med tilsvarende kvalifikationer for at undgå risikoen for skader.

Anlægget er udstyret med RCCB (fejlstømsafbryder med integreret overstrømsbeskyttelse). Det anbefales på det kraftigste, at en autoriseret forhandler kontrollerer funktionen af RCCB kontrolleres efter installation og med jævne mellemrum efter eftersyn eller vedligeholdelse for at sikre, at den er i god stand. I tilfælde af fejl kan der opstå elektrisk stød eller brand.

Det anbefales på det kraftigste at den installeres med en reststrøm-anordning (RCD) på anlægget for at hindre elektrisk stød eller brand.

Indstil brugen af dette produkt, når noget unormalt/en fejl, og frakobl netstikket, eller sluk på strømkontakten og afbryderen.

(Risiko for røg/brand/elektrisk stød)

Eksempler på noget unormalt/en fejl

- RCCB slukker af sig selv.
- Der konstateres lugt af brændt, unormal støj eller vibrationslyd, når enheden er i brug.
- Der bliver ved at komme varmt vand ud af enheden.

Kontakt omgående din lokale forhandler for vedligeholdelse/repairation.

Det anbefales at bruge handsker under udførelse af service eller vedligeholdelse for at undgå farlige situationer.



Udstyret skal jordforbindes for at forhindre elektrisk stød eller brand.



Undgå stød ved afbrydelse af strømforsyningen, når:
- For rengøring eller servicering.

Dette apparat er til flere anvendelser. Alle strømforsyningskredsløb skal afbrydes før adgang til nogen af terminalerne på enheden for at undgå elektrisk stød, forbrændinger eller fatale kvæstelser.



FORSIGTIG

MONOBLOC-ENHED



Du må ikke installere anlægget i nærheden af brændbart udstyr eller på badeværelset. Det kan medføre elektrisk stød eller brand.

Berør ikke vandaftapningsrøret under brug.

Du må ikke anbringe genstande oven på eller under anlægget.

Berør ikke den skarpe aluminiumsfinne, da skarpe dele kan forårsage personskade.



Du må ikke bruge systemet under sterilisering for at forhindre forbrænding eller overophedning under bruseren.



Sørg for, at udtømningsrøret er tilsluttet korrekt. I modsatfald kan der opstå lækage.

Kontroller, at installationsracket efter længere tids brug ikke er svækket for at undgå, at enheden falder ned.

Feltindstillingerne for steriliseringsfunktionen skal konfigureres af en autoriseret forhandler i overensstemmelse med de lokale love og bestemmelser.

FJERNBETJENING



Du må ikke lade fjernbetjeningen blive våd. Dette kan medføre fejl.

Tryk ikke hårdt på knapperne på fjernbetjeningen med hårde, spidse genstande. Det kan beskadige anlægget.

Vask ikke fjernbetjeningen med vand, benzen, fortynder eller skurepulver.

Du må ikke selv udføre kontrol eller eftersyn på fjernbetjeningen. Kontakt en autoriseret forhandler. Ellers kan den gå i stykker, eller der kan opstå fejl.

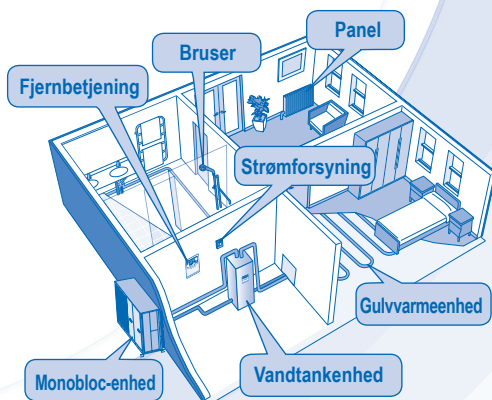

FJERNBETJENING

- Nogle funktioner, der er beskrevet i denne vejledning, er muligvis ikke relevante for din enhed.
- Kontakt den nærmeste autoriserede forhandler angående yderligere oplysninger.
- Ved normal betjening anvendes knapperne ,  og  ikke.



Åbn låget for at se de forskellige knapper.

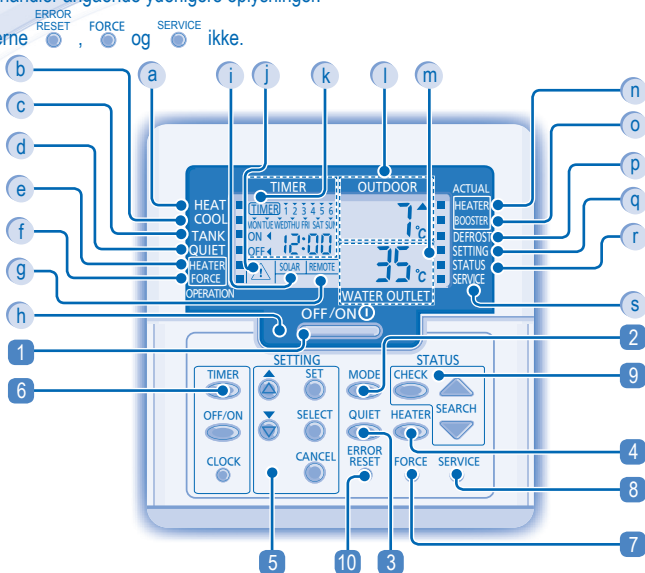

DISPLAY PÅ FJERNBETJENING

- a** Indikator for opvarmningstilstand OFF/ON
- b** Køletilstand fra/til (OFF/ON) indikator
- c** Indikator for tank
- d** Indikator for stille drift
- e** Reservevarmeapparatets aktiverings-/deaktiveringsindikator
- f** Indikator for anmodning om at gennemtvinge opvarmning OFF/ON
- g** Skærbillede for ekstern tilsluttet varmeregulator
- h** Driftsindikator
- i** Solardisplay
- j** Advarselsindikator (temperatur i tanken over 60°C)
- k** Timer-/urindstillingsdisplay
- l** Visning af udendørstemperatur
- m** Visning af vandudløbstemperatur
- n** Indikator for aktuelt backupvarmeapparat (OFF/ON)
- o** Indikator for aktuelt booster-varmeapparat (OFF/ON)
- p** Indikator for systemafrimning (OFF/ON)
- q** Indikator for systemindstillingstilstand OFF/ON
- r** Indikator for systemstatuskontrolltilstand OFF/ON
- s** Indikator for systemservice (OFF/ON)

KNAPPER PÅ FJERNBETJENING

- 1** Knappen OFF/ON
- 2** Betjeningsstilstandsknap
- 3** Knap til lydløs betjening
- 4** Reservevarmeapparatets aktiveringsknap
- 5** Knapper i systemindstillingstilstand
- 6** Indstilling af timerens gruppeknapper
- 7** Knap til at gennemtvinge opvarmningstilstand
- 8** Knap til systemservice
- 9** Knap til kontrol af systemstatus
- 10** Knap til nulstilling af fejl

REPARATION AF FJERNBETJENING

Indstilling af aktuel dag og tid

1. Tryk på .
2. Tryk på  eller  for at indstille aktuel dag.
3. Tryk på  for at bekræfte.
4. Gentag trin 2 og 3 for at indstille den aktuelle tid.

Bemærkninger:

- Den aktuelle dag og tid skal indstilles, når:
 - Der første gang tændes for strømmen.
 - Det er lang tid siden, at der sidst blev tændt for strømmen.
- Den aktuelle tid, der er indstillet, skal være standardtiden for alle timerbetjening.

OPSÆTNING AF SPECIELLE FUNKTIONER

- Efter startindstillingen kan du manuelt justere indstillingerne. Startindstillingen forbliver aktiv, indtil brugeren ændrer den.
- Fjernbetjeningen kan bruges til flere installationer. Nogle funktioner gælder muligvis ikke for din enhed.
- Sørg for, at aktivtets-LED'en er slukket, før indstilling.

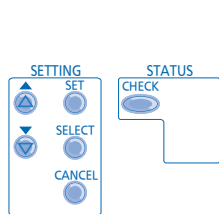

1. Tryk på og samtidigt i 5 sekunder for at angive den specielle indstillingstilstand. Indikatoren "SETTING" og "STATUS" er ON.
2. Tryk på eller for at gennemse funktionerne.
3. Tryk på for at angive funktionen.
4. Tryk på eller for at aktivere YES eller deaktivere NO eller angive andre indstillinger.
5. Tryk på for at bekræfte.

Indstilling	Display på fjernbetjening	Beskrivelse
1	ro on con	Ekstern termocontroller (YES/NO) Til indstilling af forbindelse til ekstern termocontroller.
2	HEATER CAP	Vælger kapacitet for backupvarmeapparat (3kW / 6kW / 9kW) Hvis du vil reducere varmeapparatets forbrug, når der ikke er brug for det. Indstillingerne varierer, afhængigt af model.
3	Ant i FrE	Funktion til forebyggelse af indefrysning af vandsystem (YES/NO) Hvis du vil aktivere eller deaktivere funktionen til forebyggelse af indefrysning af vandsystem, når der er slukket for enheden.
4	TANK con	Tilslutning af tank (YES/NO) Man kan indstille tilslutning af tank. Bemærk: Hvis du har valgt "NO" for "Tank connection", ignoreres indstilling 5 til 14.
5	SOLAR PrY	Solarprioritet (YES/NO) Bruges til at vælge, om vandtanken skal opvarmes med solenergi.
6	COOL PrY	Køleprioritet (YES/NO) For at vælge rumkøling som prioritet i tilstanden COOL + TANK. Hvis du sætter "Cooling prioritet" til "YES", er 8 - 9 er irrelevante for tilstanden COOL + TANK.
7	HEAT PrY	Opvarmingsprioritet (YES/NO) Hvis du vil prioritere en lokaleopvarmning i tilstanden HEAT + TANK. Bemærk: Hvis du sætter "Heating priority" til "YES", er 8 - 9 er irrelevante for tilstanden HEAT + TANK.
8	COOL/HEAT int	Intervalindstilling for køle/varmedrift Til at sætte timeren til Cool-tilstand eller Heat-tilstand i tilstanden COOL + TANK eller tilstanden HEAT + TANK (0,5 timer ~ 10 timer). Hvis både "Heating Priority" og "Cooling priority" er "YES", springes 8 ~ 9 over.
9	TANK int	Indstilling af opvarmingsintervallet for tank Til at indstille timeren til Tank i en af tilstandene COOL + TANK eller HEAT + TANK (5 minutter ~ 1 time 35 minutter).
10	BOOSTER htr	Funktion til boost af varmeapparat (YES/NO) Hvis du vil aktivere eller deaktivere funktionen til boost af tankens varmeapparat. Bemærk: Hvis du har valgt "Booster heater function", ignoreres indstilling 11.
11	BOOSTER dly	Tidsindstilling for udskydelse af booster-radiator Hvis den forsinkede timer for funktionen til boost af varmeapparat skal indstilles til ON i situationer, hvor temperaturen i vandtanken ikke er nået (20 minutter til 1 time og 35 minutter).

- Du må ikke bruge systemet under sterilisering for at forhindre forbrænding eller overophedning under bruseren.
- Felvindstillingerne for steriliseringsfunktionen skal konfigureres af en autoriseret forhandler i overensstemmelse med de lokale love og bestemmelser.

12	St rl Fun	Sterilisation (YES/NO) Man kan indstille sterilisation om nødvendigt. Bemærk: Hvis "Sterilization" er indstillet til "NO", ignoreres indstilling 13 til 15.
13	Str	Indstilling af sterilisationsdag og -tid Hvis du vil indstille timer for sterilisation (kun en enkelt gang om ugen, kan også aktiveres i standby).
14	St rl bo i	Indstilling af sterilisationstemperatur Man kan indstille temperaturen for sterilisation (40°C ~ 75°C).
15	Str oPr	Tid for fortsættelse af sterilisation Man kan indstille timeren til opretholdelse af opvarmningstemperaturen for udførelse af sterilisation (5 minutter - 1 time).

OFF / ON 

SÅDAN TÆNDES OG SLUKKES ANLÆGGET

- Når enheden er tændt (ON), lyser betjeningslysdioden, og den aktuelle temperatur for vandudgangen og omgivelserne vises på displayet på fjernbetjeningen.

MODE 

SÅDAN VÆLGES DRIFTSTILSTAND



• OPVARMNINGSTILSTAND

- Tænder og slukker for panelet/gulvvarmen.
- I denne tilstand, leverer monobloc-enheden varmekapacitet til systemet.

• OPVARMNINGS- + TANKTILSTAND

- I denne tilstand, leverer monobloc-enheden varmekapacitet til sanitetstanken og systemet.
- Denne betjening anvendes ikke, når brugsvandstanken ikke er installeret.

• TANKTILSTAND

- Tænder og slukker for brugstanken.
- I denne tilstand, leverer monobloc-enheden varmekapacitet til sanitetstanken.

• KØLETILSTAND

- Slå panelbetjening til (ON) eller fra (OFF).
- I denne tilstand, leverer monobloc-enheden afkølingskapacitet til systemet.

• KØLE- OG TANKTILSTAND

- I denne tilstand, leverer monobloc-enheden afkølingskapacitet til systemet.
- Monobloc-enheden styrer boostervarmen i sanitetstanken.

QUIET 

SÅDAN FÅR DU STØJSVAGE OMGIVELSER

- Denne funktion reducerer monobloc-enhedens støj. I denne tilstand kan den bevirke reduceret opvarmnings/kølingskapacitet.

HEATER 

SÅDAN AKTIVERES RESERVEVARMEAPPARATET

- Reservevarmeapparatet leverer ekstra varmekapacitet når udendørstemperaturen er meget lav, og kan kun betjenes med varme-tilstandens funktion, når den aktiveres ved at trykke på denne knap.
- Reserveradiatoren tændes automatisk, når indstillingstilstandene er opfyldt.
- For at deaktivere varmeapparatets funktion manuelt, tryk på den respektive knap igen.

STATUS



SYSTEMSTATUSKONTROLTILSTAND

1. Tryk på  ^{CHECK}, og hold den nede i 5 sekunder for at aktivere tilstanden STATUS.
2. Tryk på  eller  for at kontrollere vandindgangstemperaturen, kompressorens kørselsfrekvens eller fejlhistorikken.

- Tryk på  ^{CANCEL} for at afslutte tilstanden STATUS.
- Indikatoren for "STATUS" lyser, når anlægget er skiftet til tilstanden STATUS.
- Tilstanden STATUS kan ikke aktiveres, når indikatoren for "SETTING" lyser.

AVANCERET BETJENING

- Det anbefales på det kraftigste at kontakte din nærmeste autoriserede forhandler for at ændre vandtemperaturintervallet.
- Brug af fjernbetjeningen kunne indstille temperaturintervallet for vandudgangstemperaturen og den udendørs omgivelsestemperatur.

SYSTEMINDSTILLINGSTILSTAND

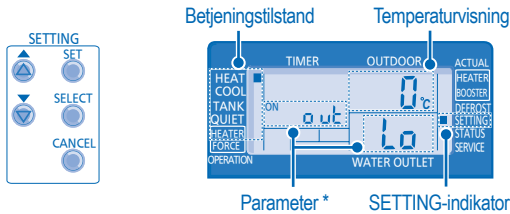

1. Tryk på **SET**, og hold den nede i 5 sekunder for at aktivere tilstanden SETTING. Indikatoren for "SETTING" lyser.
 2. Tryk på **▲** eller **▼** for at vælge en parameter.
 3. Vælg den ønskede parameter, og tryk på **SELECT** or at angive parameteren.
 4. Tryk på **▲** eller **▼** for at angive den ønskede temperatur.
 5. Tryk igen på **SET** for at bekræfte indstillingen.
- Gentag trin 2 til 5 for at angive andre parametre.

Betjeningstilstand Parameter * Beskrivelse

OPVARMNING	o ut Lo	Indstillet temperatur for lav udendørs omgivende temperatur (-15°C ~ 15°C).	
OPVARMNING	o ut Hi	Indstillet temperatur for høj udendørs omgivende temperatur (-15°C ~ 15°C).	
OPVARMNING	H 20 Lo	Den indstillede vandudløbstemperatur ved nedre udendørstemperatur (25°C ~ 55°C).	
OPVARMNING	H 20 Hi	Den indstillede vandudløbstemperatur ved øvre udendørstemperatur (25°C ~ 55°C).	
OPVARMNING	OFF	Indstil temperaturen for at slukke for opvarmingsenheden (5°C ~ 35°C).	
OPVARMINGSENHED	o ut ON	Den indstillede udendørstemperatur til at tænde for opvarmingsenheden (-15°C ~ 20°C).	
COOL	SEt	Indstillet vandtemperatur i køletilstand (5°C~20°C)	
TANK	SEt	Den indstillede brugstanktemperatur (40°C ~ 75°C).	

SKIFT AF VANDTEMPERATURENS VARMEINDSTILLING

1. Tryk **SET** indenfor 5 sekunder.
- Gentag trin 3 til 5 for at indstille den ønskede skiftetemperatur (-5°C ~ 5°C).

Bemærkninger:

- Tryk på **CANCEL**, eller vent i 30 sekunder for at afslutte tilstanden SETTING.
- De angivne temperaturer gemmes i systemet efter bekræftelsen.
- Tilstanden "SETTING" kan ikke aktiveres, når indikatoren for "SERVICE" og "STATUS" lyser.

INDSTILLING AF UGENTLIG TIMER

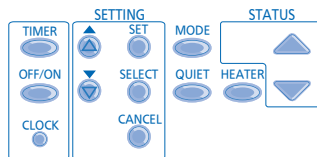
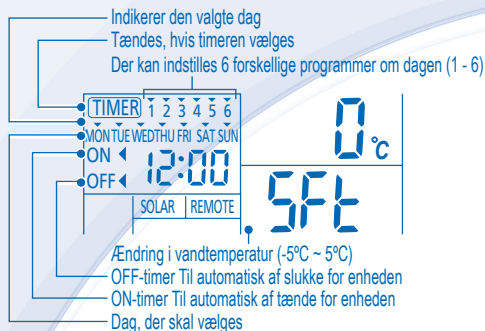

Funktion	Trin
Angiv timer-tilstand	Tryk på .
Indstil dag og tid	<ol style="list-style-type: none"> Tryk på eller for at vælge den ønskede dag. Tryk på for at bekræfte. "1" blinker, tryk derefter på for at indstille program 1. Tryk på for at vælge timer ON eller OFF. Tryk på eller for at vælge den ønskede tid. Du kan indstille , , og oprette den ønskede ændringstemperatur med timer. Tryk på for at bekræfte program 1. Den valgte dag fremhæves med . • Efter 2 sekunder flytter displayet til det næste program. Gentag trin 4 til 7 for at indstille program 2 til 6. • Hvis der ikke trykkes på nogen knap under timer-opsætningen i 30 sekunder, eller der trykkes på knappen bekræftes indstillingen på dette tidspunkt og timer-opsætningen er slut.
Tilføj/ændr timer	Gentag trinnene ovenfor.
Deaktiver timer	Tryk på , og tryk derefter på .
Aktiver timer	Tryk på , og tryk derefter på .
Kontroller timer	<ol style="list-style-type: none"> Tryk på . Tryk på eller indtil den ønskede dag vises, og tryk derefter på for at bekræfte valget. Tryk på eller for at kontrollere de indstillede programmer.
Annuller timer	<ol style="list-style-type: none"> Tryk på . Tryk på eller indtil den ønskede dag vises, og tryk derefter på for at bekræfte valget. Tryk på for at angive programindstilling. Tryk på eller indtil det ønskede program vises. Tryk på for at annullere programmet.

Bemærkninger:

- Du kan indstille timeren for hver dag i ugen (mandag til søndag) med 6 programmer om dagen.
- Når enheden tændes med ON-timeren, anvendes den tidligere indstillede temperatur til at styre vandets udgangstemperatur.
- Samme timer-program kan ikke indstilles til samme dag.
- Du kan også vælge kollektive dage med samme timer-indstilling.
- Tilskynder til energibesparelse, så det der kan opsættes 6 programmer på en hvilken som helst dag.

MONOBLOC-ENHED

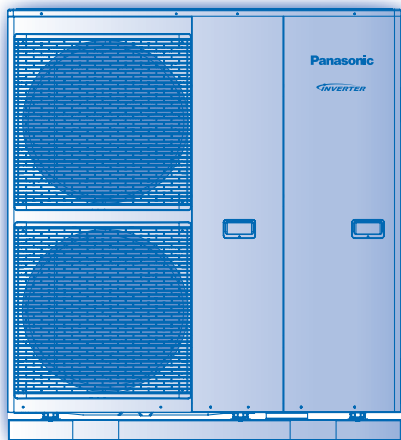

MONOBLOC-ENHED

I tilfælde af strømsvigt eller pumpefejl skal systemet tømmes for vand (som foreslået på nedenstående figur).

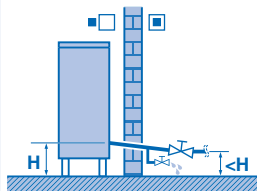

Når vandet står stille i systemet, er der stor chance for, at det fryser til is, hvilket kan beskadige systemet.

- Du må ikke blokere luftkanalerne (indtag og udtag), da det kan forårsage lav ydeevne eller nedbrud. Fjern hindringer for at sikre ventilationen.
- Om vinteren, bedes du rydde og fjerne sne, der findes i nærheden af monobloc-enheden, således at luftindgangs- og udgangs-kanalerne ikke er dækket med sne.

EKSTERNT FILTER

- Du bedes rense det eksterne filter mindst en gang om året. Hvis dette ikke gøres, kan det medføre at filtret bliver tilstoppet, og at systemet bryder sammen. Du bedes kontakte en autoriseret forhandler.

INSPEKTION

- For at sikre enhedens optimale præstation, er der foretaget periodiske inspektioner af enheden, det eksterne filter og ledningsføringen. Denne vedligeholdelse skal foretages af en autoriseret forhandler.
- Ryd alle hindringer foran monobloc-enhedens luftindtags- og udgangskanaler.

FØR EN LÆNGERE DRIFTSPAUSE

- Du må ikke slukke for strømmen. Hvis du slukker for strømmen, stopper den automatiske vandpumpe, og vandpumpen blokeres.

KRITERIER FOR FUNKTIONSSVIGT

AFBRYD STRØMMEN, og kontakt derefter en autoriseret forhandler i følgende situationer:

- Unormal lyd ved drift.
- Der kommer vand eller fremmede partikler ind i fjernbetjeningen.
- Sikring springer flere gange.
- Elkabel overophedet.

FEJLFINDING

De følgende symptomer er ikke udtryk for funktionsfejl.

SYMPTOM	ÅRSAG
Jævn lyd under betjening.	▶ • Kølemiddelstrømning i anlægget.
Driften forsinkes i nogle få minutter efter genstart.	▶ • Forsinkelsen er en beskyttelse af anlæggets kompressor.
Monobloc-enheden udsender vand/damp.	▶ • Der forekommer kondensering eller fordampning på rørene.
Monobloc-enheden udsender damp når den er i varme-tilstand.	▶ • Dette skyldes en afrimning, der udføres i varmeveksleren.
Monobloc-enheden fungerer ikke.	▶ • Når udendørstemperaturen ligger uden for driftsintervallet, overgår varmepumpesystemet til beskyttelseskontrol.
Monobloc Luft-til-vand varmepumpesystemets funktion slukker.	▶ • Varmepumpen skifter til beskyttelsesstyring. Kompressoren stoppes ved en vandindgangstemperatur under 18°C, og backupvarmeapparat aktiveres ved en vandindgangstemperatur under 23°C.
Det er vanskeligt at varme systemet op.	▶ • Når varmeren betjenes sammen med gulvvarme eller varmepaneller, kan der være situationer, hvor varmtvandstemperaturen bliver lavere og bevirker, at gulvvarmens eller varmepanelernes opvarmning bliver svagere. ▶ • En lav udendørstemperatur kan gøre opvarmningen vanskelig. ▶ • Blokerer snebunkerne monobloc-enhedens aflødningsudgang eller indtag? ▶ • En lav vandudløbstemperatur kan gøre opvarmningen vanskelig.
Systemet bliver ikke varmt med det samme.	▶ • På grund af varmepumpesystemets natur kan det tage et stykke tid at opvarme vandet, hvis enheden anvendes fra koldstart.
Backupvarmeapparatet aktiveres automatisk (ON), hvis det ikke er aktiveret.	▶ • Backupvarmeapparatet aktiveres (ON) for at beskytte varmeveksleren på den indendørs enhed.
Driften starter automatisk – også uden ON Timer.	▶ • Der er blevet indstillet timer for sterilisering.



Kontroller følgende, før service tilkaldes.

SYMPTOM	KONTROL
Opvarmning/køling fungerer ikke effektivt.	▶ • Indstil temperaturen korrekt. ▶ • Kontroller, om radiatorventilen er lukket. ▶ • Ryd alle hindringer foran monobloc-enhedens luftindtags- og udgangskanaler.
Støj under driften.	▶ • Kontroller, om anlægget er installeret skråt, eller om låget er lukket korrekt.
Anlægget virker ikke.	▶ • Kontroller, om effektafbryderen er blevet aktiveret.
Betjeningslysdioden lyser ikke, eller fjernbetjeningsens display er tomt.	▶ • Kontroller, om strømmen er afbrudt, eller om der er sket strømsvigt.

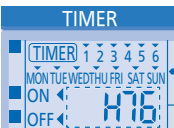
Betjeningslysdioden blinker, og der vises en fejlkode på fjernbetjeningsens display.

	<ul style="list-style-type: none">▶ Sluk anlægget. Kontakt en autoriseret forhandler, og oplys fejlkoden.▶ Timer-betjeningen annulleres, når der vises fejlkoder.
--	--

Knap til at gennemtvinge opvarmningstilstand

	<ul style="list-style-type: none">▶ Hvis Monobloc Luft-til-vand varmepumpesystem, kan reservevarmeapparatet bruges til at varme opvarmningsvandet. Tryk  for at tænde backupvarmeapparatet.▶ Tryk på  for at stoppe, at opvarmningen gennemtvinges.▶ Alle andre betjeninger er ikke tilladt under tilstand for at gennemtvinge opvarmningen.
---	--

Oplysninger til brugere om indsamling og bortskaffelse af udtjent udstyr



Hvis disse symboler findes på produkterne, emballagen og/eller medfølgende dokumentation, betyder det, at udtjente elektriske og elektroniske produkter ikke må bortskaffes med almindeligt husholdningsaffald. Indlever produkterne på de korrekte indsamlingssteder, jævnfør gældende lov og direktiverne 2002/96/EF og 2006/66/EF, for at sikre korrekt behandling, genvinding og genbrug af udtjente produkter.

Korrekt bortskaffelse af produkterne er med til at bevare værdifulde ressourcer og forhindre de eventuelle negative påvirkninger af vores helbred og miljø, der kan opstå som følge af forkert bortskaffelse.

Yderligere oplysninger om indsamling og genvinding af udtjente produkter fås ved henvendelse til de lokale myndigheder, dit renovationsselskab eller det sted, hvor du købte elementerne.

Usagkyndig bortskaffelse af elektroniskrot og batterier kan eventuelt udløse bødeforlæg.



For kommercielle brugere i Den Europæiske Union

Når du ønsker at kassere elektriske eller elektroniske apparater, bedes du henvende dig til din forhandler eller leverandør for nærmere information.

[Information om bortskaffelse i lande uden for Den Europæiske Union]

Disse symboler gælder kun inden for Den Europæiske Union. Ønsker du at kassere sådanne produkter, bedes du forhøre dig hos din forhandler eller kommune med henblik på en hensigtsmæssig bortskaffelse.

MEMO

A series of horizontal dotted lines for writing, spanning the width of the page and following a curved path on the left side.

MEMO

A series of horizontal dotted lines for writing, spanning the width of the page.

Country	Telephone Number	Country	Telephone Number
Bulgaria	+359 (2) 971 2969	Nordic+Baltic	+46 766 326 207
Croatia	+385 (0) 800 777 986	Poland	+48 723 991 164
France	+33 825 362 193	Spain	+34 902 153 060
Germany, Austria, Switzerland	+49 800 200 2223	Turkey	+90 444 7262
Hungary	+36 402 0100	UK/England	+44 (0) 134 485 3393
Italy	+39 026 707 2556	UK/Ireland	+353 (0) 872 696 043
Netherland, Belgium, Luxemburg	+31 (0) 6-4676 1041		

Authorized representative in EU
Panasonic Testing Centre
Panasonic Marketing Europe GmbH
Winsbergring 15, 22525 Hamburg, Germany

Panasonic Corporation
Website: <http://panasonic.net/>