



## **Sehr geehrter Kunde**

Wir möchten Ihnen dafür danken, dass Sie sich für den Kauf dieses Systems entschieden haben.

Um eine optimale Leistung und Sicherheit zu gewährleisten, lesen Sie bitte diese Bedienungsanleitung vor Anschluss, Inbetriebnahme und Einstellung dieses Systems genau durch.

Bewahren Sie diese Anleitung auf, um sie später zum Nachschlagen griffbereit zu haben.

Ihr System kann sich von den Abbildungen unterscheiden.

## **Gentile Cliente**

La ringraziamo per aver acquistato questo sistema.

Per ottenere le prestazioni migliori e per la sicurezza, leggere attentamente queste istruzioni prima di collegare, mettere in funzione o configurare questo sistema.

Conservare questo manuale per future consultazioni.

Il sistema e le illustrazioni possono apparire differenti.

## **Cher Client**

Nous vous remercions pour votre achat de cet appareil.

Pour obtenir des performances optimales et pour votre sécurité, veuillez lire attentivement ces instructions avant de raccorder, d'utiliser ou de régler ce produit.

Conservez ce manuel.

Votre appareil et les illustrations peuvent apparaître différemment.

## **Estimado Cliente**

Muchísimas gracias por haber adquirido este sistema.

Para un funcionamiento y seguridad óptimos, lea totalmente estas instrucciones antes de conectar, utilizar o ajustar este producto.

Guarde este manual para su consulta en el futuro.

Su sistema y las ilustraciones pueden parecer diferentes.

## **Geachte Klant**

Dank u voor de aankoop van dit systeem.

Lees voordat u dit product aansluit, bedient of afstemt, deze gebruiksaanwijzing aandachtig door, zodat u er zeker kunt zijn van optimale prestaties en een veilig gebruik.

Bewaar deze gebruiksaanwijzing.

Uw systeem en de illustraties kunnen er anders uit zien.

## **Kære Kunde**

Tak fordi du har valgt dette system.

Læs venligst denne betjeningsvejledning omhyggeligt, før du tilslutter, betjener eller justerer dette system, således at optimal ydelse og sikkerhed opnås.

Gem vejledningen til senere brug.

Dit system og illustrationerne kan se anderledes ud.

## **Bäste Kund**

Tack för valet av detta system.

För optimal prestanda och säkerhet, var god läs igenom dessa instruktioner i sin helhet innan du ansluter, använder eller justerar detta system.

Spara denna bruksanvisning.

Ditt system och bilderna kan se olika ut.

Bedienungsanleitung  
Istruzioni per l'uso  
Mode d'emploi  
Instrucciones de funcionamiento  
Gebruiksaanwijzing  
Betjeningsvejledning  
Bruksanvisning

# Kompakt-Stereoanlage Impianto stereo compatto Système Stéréo Compact Sistema estéreo compacto Compact stereosysteem Kompakt stereo-system Kompakt stereosystem

Model No. **SC-HC25**



Steuern Sie das System per Fernbedienung. Diese Funktionen können auch mit den Tasten des Hauptgeräts ausgeführt werden, wenn diese die gleichen Bezeichnungen aufweisen.



Unterseite des Gerätes



<b>CAUTION -</b>	VISIBLE AND INVISIBLE LASER RADIATION WHEN OPEN - AND INTERLOCKS DEFEATED - DO NOT STARE INTO BEAM. FDA 21 CFR / Class 1 ( 1)
<b>CAUTION -</b>	CLASS 1M VISIBLE AND INVISIBLE LASER RADIATION WHEN OPEN AND INTERLOCKS DEFEATED. DO NOT VIEW DIRECTLY WITH OPTICAL INSTRUMENTS. IEC60825-1 +A2: Class 1M
<b>ATTENTION -</b>	RAYONNEMENT LASER VISIBLE ET INVISIBLE. CLASSE 1M. EN CAS D'OUVERTURE ET/OU D'UNE SECURITE EST NEUTRALISEE, NE PAS REGARDER DIRECTEMENT A L'OEIL DES INSTRUMENTS D'OPTIQUE.
<b>WARNING -</b>	KLASS 1M SYNLIG OCH OSYNLIG LASERSTRÅLNING NÄR DENNA DEL ÄR ÖPPNAD OCH SPÄRREN ÄR URKOPPLAD, BETRÄKTA EJ STRÅLEN DIREKT GENOM OPTISKT INSTRUMENT.
<b>FORSIGTIG -</b>	SYNLIGE OG OSYNLIGE LASERSTRÅLING KLASSE 1M. NÄR LÅSET ER ÅBENT OG SIKKERHEDS ÅBRYDDE ER UDSE AF FUNKTIONEN, UNDDÅ AT SE UDSE PÅ MED OPTISKE INSTRUMENTER.
<b>VARO!</b>	AVIHTASSIA JA SUOJALUKITUS OIHETIÄSSÄ OLET ALTIINA LUOKAN 1M NÄKYVÄÄ JA NÄKYMÄTÖNÄ LASERSÄTELYÄ, ALA KATSO OPTISELLÄ LAITTEELLA SUORAAN SATEESEEN.
<b>VORSICHT -</b>	SICHTBARE LASERSTRALHUNG KLASSE 1M. WENN ABDECKUNG GEÖFFNET UND SICHERHEITSVERRIEGELUNGEN ÜBERBRÜCKT, NICHT DIREKT MIT OPTISCHEN INSTRUMENTEN BETRACHTEN.
<b>PRECAUCIÓN -</b>	RAYONNEMENT LASER VISIBLE E INVISIBLE CLASSE 1M AL ESTAR ABERTO Y CON LOS INTERLOCKES DE BLOQUEO DESHABILITADOS, NO MIRE DIRECTAMENTE CON INSTRUMENTOS OPTICOS.
<b>注意 -</b>	打开时及锁失效时有可能见激光辐射。避免光束照射。 R02X1034

Im Inneren des Gerätes

Made for  
 iPod  iPhone

„Made for iPod“ und „Made for iPhone“ bedeutet, dass ein elektronisches Zubehör eigens für den iPod oder das iPhone entwickelt und vom Entwickler zertifiziert wurde, um die Leistungsanforderungen von Apple zu erfüllen.

Apple haftet nicht für den Betrieb dieses Gerätes oder die Einhaltung der Sicherheitsstandards und der Vorschriften.

Bitte beachten Sie, dass die Verwendung dieses Zubehörs zusammen mit einem iPod, oder iPhone die drahtlose Leistungsfähigkeit beeinträchtigen kann.

iPhone, iPod, iPod classic, iPod nano, und iPod touch sind Marken der Apple Inc., die in den USA und weiteren Ländern eingetragen sind.

Die Verschlüsselungstechnologie für MP3-Dateien (MPEG Audio Layer-3) wurde von Fraunhofer IIS und Thomson lizenziert.

## WARNUNG!

DIESES PRODUKT ERZEUGT LASERSTRAHLUNG. DURCHFÜHRUNG ANDERER VORGÄNGE ALS DER HIER ANGEGEBENEN KANN ZU GEFÄHRLICHER STRAHLUNG FÜHREN. REPARATUREN DÜRFEN NUR VON QUALIFIZIERTEM FACHPERSONAL DURCHFÜHRT WERDEN.

## WARNUNG:

ZUR REDUZIERUNG DER GEFAHR VON BRAND, ELEKTRISCHEM SCHLAG UND BESCHÄDIGUNG:

- DIESES GERÄT SORGFÄLTIG VOR NÄSSE, FEUCHTIGKEIT, SPRITZ- UND TROPFWASSER SCHÜTZEN; BLUMENVASEN UND ANDERE MIT FLÜSSIGKEITEN GEFÜLLTE BEHÄLTER DÜRFEN NICHT AUF DAS GERÄT GESTELLT WERDEN.
- AUSSCHLIESSLICH DAS EMPFOHLENE ZUBEHÖR VERWENDEN.
- AUF KEINEN FALL DIE ABDECKUNG (ODER RÜCKWAND) ABSCHRAUBEN; IM GERÄTEINNEREN BEFINDEN SICH KEINE TEILE, DIE VOM BENUTZER GEWARTET WERDEN KÖNNEN. REPARATURARBEITEN SIND GRUNDSÄTZLICH DEM KUNDENDIENSTPERSONAL ZU ÜBERLASSEN.

## WARNUNG!

- UM AUSREICHENDE BELÜFTUNG ZU GEWÄHRLEISTEN, DARF DIESES GERÄT NICHT IN EINEM BÜCHERREGAL, EINBAUSCHRANK ODER EINEM SONSTIGEN ENGEN RAUM INSTALLIERT ODER AUFGESTELLT WERDEN. SORGEN SIE DAFÜR, DASS DER BELÜFTUNGSZUSTAND NICHT DURCH VORHÄNGE ODER ANDERE MATERIALIEN BEHINDERT WIRD, UM STROMSCHLAG- ODER FEUERGEFAHR DURCH ÜBERHITZUNG ZU VERMEIDEN.
- ACHTEN SIE DARAUF, DIE ENTLÜFTUNGSSCHLITZ DES GERÄTES NICHT DURCH GEGENSTÄNDE AUS PAPIER ODER STOFF ZU BLOCKIEREN, Z.B. ZEITUNGEN, TISCHDECKEN UND VORHÄNGE.
- STELLEN SIE KEINE QUELLEN OFFENER FLAMMEN, Z.B. BRENNENDE KERZEN, AUF DAS GERÄT.
- BEACHTEN SIE BEI DER ENTSORGUNG VERBRAUCHTER BATTERIEN DIE EINSCHLÄGIGEN UMWELTSCHUTZBESTIMMUNGEN.

Das Gerät sollte in der Nähe einer Netzsteckdose so aufgestellt werden, dass im Störfall jederzeit ein unbehinderter Zugang zum Netzstecker gewährleistet ist. Ein unbehinderter Zugang zum Netzstecker muss stets gewährleistet sein. Um dieses Gerät vollständig vom Netz zu trennen, den Netzstecker aus der Netzsteckdose ziehen.

Dieses Gerät kann beim Betrieb Hochfrequenzstörungen auffangen, die von einem in der Nähe verwendeten Handy verursacht werden. Falls eine solche Störbeeinflussung festgestellt wird, sollte das Handy in größerer Entfernung von diesem Gerät betrieben werden.

DIESES GERÄT IST FÜR DEN BETRIEB IN LÄNDERN MIT GEMÄSSIGTEM KLIMA BESTIMMT.

Das Typenschild befindet sich an der Unterseite der Geräte.

# Sicherheitsmaßnahmen

## Aufstellung

Stellen Sie das Gerät auf einer ebenen Fläche so auf, dass es vor direkter Sonneneinstrahlung, hoher Temperatur, hoher Luftfeuchtigkeit und starken Erschütterungen geschützt ist. Andernfalls können das Gehäuse und andere Komponenten beschädigt werden, wodurch die Lebensdauer des Geräts verkürzt wird.

Stellen Sie das Gerät mit einem Mindestabstand von 15 cm zur Wand auf, um Klangverzerrungen und andere unerwünschte akustische Effekte zu vermeiden.

Stellen Sie keine schweren Gegenstände auf das Gerät.

## Spannung

Verwenden Sie keine Stromquellen mit Hochspannung. Andernfalls kann durch Überlastung des Geräts ein Brand verursacht werden.

Verwenden Sie keine Gleichstromquelle. Wenn Sie das Gerät auf einem Schiff oder an anderen Orten, die normalerweise mit Gleichstrom versorgt werden, benutzen möchten, müssen Sie die Art der Stromversorgung vor Verwendung überprüfen.

## Netzkabelschutz

Achten Sie darauf, dass das Netzkabel richtig angeschlossen und unbeschädigt ist. Schlecht angeschlossene und beschädigte Kabel können einen Brand oder einen Stromschlag verursachen. Niemals am Kabel ziehen oder dieses biegen oder mit schweren Gegenständen belasten.

Ziehen Sie das Kabel am Stecker heraus. Durch Ziehen am Netzkabel können Sie einen Stromschlag erleiden.

Fassen Sie das Netzkabel nicht mit nassen Händen an. Sie könnten einen Stromschlag erleiden.

## Fremdkörper

Lassen Sie keine Metallgegenstände in das Gerät fallen. Andernfalls könnten Sie einen Stromschlag erleiden, oder es kann zu Funktionsstörungen kommen.

Verschütten Sie keine Flüssigkeiten in das Gerät. Andernfalls könnten Sie einen Stromschlag erleiden, oder es kann zu Funktionsstörungen kommen. Sollten Flüssigkeiten ins Gerät gelangen, ziehen Sie sofort das Netzkabel aus der Steckdose und lassen Sie das Gerät von einem Fachhändler überprüfen.

Sprühen Sie keine Insektizide auf oder in das Gerät. Diese enthalten entzündliche Gase, die einen Brand auslösen könnten, falls sie in das Gerät gelangen.

## Wartung

Versuchen Sie nie, das Gerät selbst zu reparieren. Falls der Ton ausfällt, die Anzeigen nicht leuchten, Rauch aus dem Gerät tritt oder sonstige Probleme auftreten, die in dieser Bedienungsanleitung nicht beschrieben sind, dann sofort den Netzstecker herausziehen und Ihren Fachhändler oder eine autorisierte Kundendienststelle kontaktieren. Falls das Gerät von unqualifiziertem Personal geöffnet, repariert, auseinandergenommen oder wieder zusammengebaut wird, kann es zu einem Stromschlag oder zu Beschädigungen am Gerät kommen.

Wenn Sie das Gerät längere Zeit nicht verwenden, ziehen Sie den Netzstecker, um die Lebensdauer des Geräts zu verlängern.

## Mitgeliefertes Zubehör

Kontrollieren Sie bitte das mitgelieferte Zubehör.

1 x Wechselstrom-Netzkabel

1 x Batterie für die Fernbedienung

1 x FM (UKW)-Zimmerantenne

1 x Fernbedienung

1 x AM (MW)-Rahmenantenne

(N2QAYB000640)

# Inhalt

Sicherheitsmaßnahmen .....	3
Mitgeliefertes Zubehör .....	3
Die Fernbedienung vorbereiten .....	4
Anschließen .....	4
Liste der Bedienelemente .....	5
Discs .....	6
Verwendung von iPod oder iPhone .....	7
Radio .....	7
Uhr und Timer .....	8
Klangeffekte .....	8
Externe Geräte .....	9
Code der Fernbedienung .....	9
Liste möglicher Fehler .....	9
Pflege und Instandhaltung .....	10
Technische Daten .....	10

## Benutzerinformation zur Sammlung und Entsorgung von veralteten Geräten und benutzten Batterien



Diese Symbole auf den Produkten, Verpackungen und/oder Begleitdokumenten bedeuten, dass benutzte elektrische und elektronische Produkte und Batterien nicht in den allgemeinen Hausmüll gegeben werden sollen. Bitte bringen Sie diese alten Produkte und Batterien zur Behandlung, Aufarbeitung bzw. zum Recycling gemäß Ihrer Landesgesetzgebung und den Richtlinien 2002/96/EG und 2006/66/EG zu Ihren zuständigen Sammelpunkten.

Indem Sie diese Produkte und Batterien ordnungsgemäß entsorgen, helfen Sie dabei, wertvolle Ressourcen zu schützen und eventuelle negative Auswirkungen auf die menschliche Gesundheit und die Umwelt zu vermeiden, die anderenfalls durch eine unsachgemäße Abfallbehandlung auftreten können.

Wenn Sie ausführlichere Informationen zur Sammlung und zum Recycling alter Produkte und Batterien wünschen, wenden Sie sich bitte an Ihre örtlichen Verwaltungsbehörden, Ihren Abfallentsorgungsdienstleister oder an die Verkaufseinrichtung, in der Sie die Gegenstände gekauft haben.

Gemäß Landesvorschriften können wegen nicht ordnungsgemäßer Entsorgung dieses Abfalls Strafgeelder verhängt werden.



### Für geschäftliche Nutzer in der Europäischen Union

Wenn Sie elektrische oder elektronische Geräte entsorgen möchten, wenden Sie sich wegen genauerer Informationen bitte an Ihren Händler oder Lieferanten.

### [Informationen zur Entsorgung in Ländern außerhalb der Europäischen Union]

Diese Symbole gelten nur innerhalb der Europäischen Union. Wenn Sie solche Gegenstände entsorgen möchten, erfragen Sie bitte bei den örtlichen Behörden oder Ihrem Händler, welches die ordnungsgemäße Entsorgungsmethode ist.

### Hinweis zum Batteriesymbol (unten zwei Symbolbeispiele):

Dieses Symbol kann in Kombination mit einem chemischen Symbol verwendet werden. In diesem Fall erfüllt es die Anforderungen derjenigen Richtlinie, die für die betreffende Chemikalie erlassen wurde.



Cd

## Die Fernbedienung vorbereiten

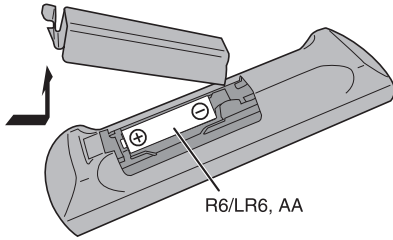

Benutzen Sie eine Alkali- oder Mangan-Batterie.

Legen Sie die Batterie so ein, dass die Pole (+ und –) mit den Symbolen in der Fernbedienung übereinstimmen.

Richten Sie die Fernbedienung aus einer Entfernung von maximal 7 m auf den Fernbedienungssensor (➔ 5), der durch keine Hindernisse verdeckt sein darf. Sie müssen sich dabei direkt vor dem Gerät befinden.

### WARNUNG!

- Verbrauchte Batterien sachgerecht entsorgen.
- Die Batterie niemals zerlegen oder kurzschließen.
- Die Alkali- oder Mangan-Batterie niemals wieder aufladen.
- Niemals eine Batterie mit abgelöster Umhüllung benutzen.
- Batterien niemals starker Wärme oder offenen Flammen aussetzen.
- Die Batterie(n) nicht über längere Zeit bei geschlossenen Türen und Fenstern in direktem Sonnenlicht im Auto liegen lassen.
- Ein unsachgemäßer Umgang mit der Batterie kann zum Auslaufen von Elektrolyt und zu Brand führen.
- Wenn die Fernbedienung für längere Zeit nicht benutzt wird, nehmen Sie die Batterie heraus. Bewahren Sie sie an einem kühlen, dunklen Ort auf.

### WARNUNG!

Explosionsgefahr bei falschem Anbringen der Batterie. Nur mit einem äquivalenten, vom Hersteller empfohlenen Typ ersetzen. Behandeln Sie gebrauchte Batterien nach den Anweisungen des Herstellers.

## Anschließen

### Stromsparmodus

Im Bereitschaftsmodus verbraucht das System ca. 0,2 W. Bei Nichtverwendung empfehlen wir, das System von der Stromversorgung zu trennen. Einige Einstellungen werden gelöscht, wenn das System von der Stromversorgung getrennt wird. Diese müssen erneut vorgenommen werden.

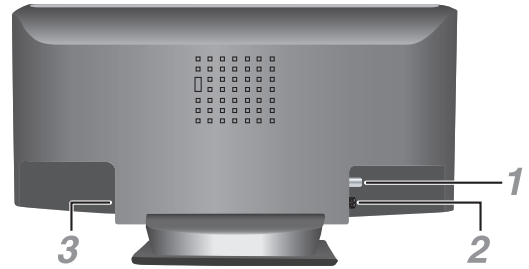

### 1 Verbinden Sie die FM (UKW)-Zimmerantenne.

Befestigen Sie den Antennendraht in der Position, in der die optimale Empfangsqualität erzielt wird.

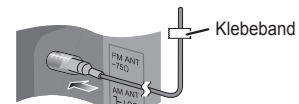

### 2 Verbinden Sie die AM (MW)-Rahmenantenne.

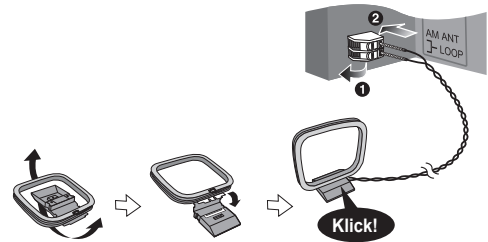

### 3 Verbinden Sie das Netzkabel.

Das mitgelieferte Wechselstrom-Netzkabel ist ausschließlich für den Gebrauch mit diesem System bestimmt. Kein Netzkabel eines anderen Gerätes verwenden.

### Hinweis:

- Diese Lautsprecher sind nicht mit einer magnetischen Abschirmung ausgestattet. Sie dürfen daher nicht in der Nähe von Fernsehgeräten, PCs oder anderen Geräten, die für magnetische Einstreuungen empfindlich sind, aufgestellt werden.
- Die Frontgitter der Lautsprecher sind nicht abnehmbar.

Fernbedienung



- 1 Bereitschafts-/Ein-Schalter** [⏻], [⏻/⏹] (→ 8, 10)  
Mit diesem Schalter wird das Gerät aus der elektrischen Betriebsbereitschaft heraus eingeschaltet. Auch im Bereitschaftszustand nimmt das Gerät eine geringe Menge Strom auf.
- 2 Zifferntasten [1 bis 9, 0, ≥10]**  
Wählen einer zweistellige Nummer  
Beispiel: 16: [≥10] → [1] → [6]
- 3** Einen programmierten Titel löschen (→ 6)
- 4 Quelle auswählen**  
[iPod]: iPod auswählen (→ 7)  
[CD]: Disc auswählen (→ 6)  
[RADIO, EXT-IN]: Radio, USB- oder AUX-Quelle auswählen (→ 7, 9)
- 5 Allgemeine Bedienelemente**  
[▶/⏸]: Wiedergabe- oder Pausefunktion  
[■]: Wiedergabe anhalten  
[◀◀], [▶▶]: Titel überspringen  
Einen vorprogrammierten Radiosender auswählen  
[◀◀], [▶▶]: Titel suchen  
Radiosender einstellen  
[◀◀◀◀], [▶▶▶▶]: Titel überspringen und suchen  
Einen vorprogrammierten Radiosender auswählen
- 6** Klangeffekte auswählen (→ 8)
- 7** Wählen Sie aus dem iPod-Menü (→ 7)
- 8 Display-Informationen anzeigen. Helligkeit der Anzeige einstellen**  
Halten Sie die Taste gedrückt, um diese Funktion zu verwenden. Um diese Funktion zu löschen, Taste erneut gedrückt halten.
- 9** Einschlaf-timer einstellen (→ 8)  
Uhr und Timer einstellen (→ 8)
- 10** Die Programm-Funktion festlegen (→ 6, 8)
- 11** Die Systemlautstärke einstellen
- 12 Stummschaltung des Systems**  
Drücken Sie die Taste, um die Funktion abzuschalten. „MUTE“ wird ebenfalls abgeschaltet, wenn die Lautstärke verändert oder das Gerät ausgeschaltet wird.

Hauptgerät

Ansicht von oben

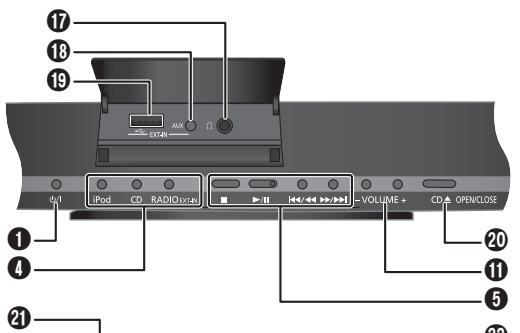

Vorderansicht



- 13** Menüeingabe aus dem Wiedergabemenü auswählen (→ 6)
- 14** Menüeingabe aus dem Radiomenü auswählen (→ 7)
- 15** [▲, ▼]: Ein Album überspringen  
Uhrzeit einstellen  
[◀, ▶]: Menüeingabe im jeweiligen Menü auswählen  
[OK]: Einstellung bestätigen
- 16 Automatische Abschaltung des Systems**  
Wenn das System während ca. 30 Minuten nicht benutzt wird, wird durch diese Funktion das System (außer im Radiomodus) automatisch abgeschaltet.  
Um diese Funktion abzuschalten, die Taste zweimal drücken.
- 17 Kopfhörerbuchse** (🎧)  
Steckerausführung: Ø 3,5 mm Stereostecker (nicht mitgeliefert)  
• Um eine Beeinträchtigung des Gehörsinns auszuschließen, sollten Sie den Kopfhörer nicht über längere Zeit mit hoher Lautstärke verwenden.  
• Ein übermäßiger Schalldruckpegel von Ohr- und Kopfhörern kann Gehörverlust verursachen.  
• Ein Betrieb in voller Lautstärke über längere Zeit kann das Gehör schädigen. Verwenden Sie bitte die mitgelieferten Kopfhörer.
- 18** AUX-Buchse
- 19** USB-Port (🔌)
- 20** Schiebeabdeckung öffnen oder schließen
- 21** Anzeigebereich
- 22** Schiebeabdeckung
- 23** Fernbedienungssensor
- 24** iPod- oder iPhone-Andockstation öffnen oder schließen

## Discs

## Disc-Wiedergabe

- 1 Drücken Sie [CD ▲, OPEN/CLOSE] am Hauptgerät, um die Schiebeabdeckung zu öffnen.  
Legen Sie eine Disc ein; das Etikett sollte dabei in Ihre Richtung zeigen.  
Drücken Sie erneut [CD ▲, OPEN/CLOSE], um die Schiebeabdeckung zu schließen.

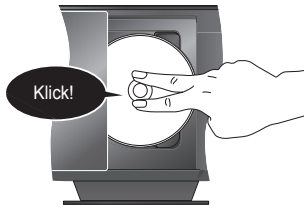

- 2 Zum Starten der Wiedergabe drücken Sie [CD] und danach [▶/II].  
Achten Sie beim Schließen der Schiebeabdeckung auf Ihre Finger.

Wiedergabe anhalten	Drücken Sie [■] während der Wiedergabe.
Pausieren der Wiedergabe	Drücken Sie [▶/II] während der Wiedergabe. Drücken Sie erneut, um die Wiedergabe fortzusetzen.
Ein Album überspringen	<b>MP3</b> Drücken Sie [▲, ▼].
Titel überspringen	Drücken Sie [◀◀] oder [▶▶] (Hauptgerät: [◀◀/▶▶]).
Titel durchsuchen	<b>CD</b> Halten Sie [◀◀] oder [▶▶] gedrückt (Hauptgerät: [◀◀/▶▶] oder [▶▶/▶▶]).

## Wiedergabemodus

- 1 Drücken Sie [PLAY MENU], um „PLAYMODE“ auszuwählen.
- 2 Drücken Sie [◀, ▶] und danach [OK], um den gewünschten Modus auszuwählen.

OFF PLAYMODE	Zur Wiedergabe sämtlicher Titel.
1-TRACK 1-TR	Es wird ein ausgewählter Titel auf der Disc abgespielt. Wählen Sie den Titel mithilfe der Zifferntasten. Die Wiedergabe startet mit dem gewählten Titel.
1-ALBUM 1ALBUM	<b>MP3</b> Es wird ein ausgewähltes Album auf der Disc abgespielt. Drücken Sie [▲, ▼], um das gewünschte Album auszuwählen.
RANDOM RND	Eine Disc in zufälliger Reihenfolge abspielen.
1-ALBUM RANDOM 1ALBUM RND	<b>MP3</b> Alle Titel eines ausgewählten Albums in zufälliger Reihenfolge abspielen. Drücken Sie [▲, ▼], um das gewünschte Album auszuwählen.

## Hinweis:

- Bei Zufallswiedergabe ist kein Sprung zu Titeln möglich, die bereits abgespielt wurden oder Sie die Zifferntasten drücken.
- Diese Funktion ist zusammen mit der Option „Programm-wiedergabe“ nicht verfügbar.
- Beim Öffnen der Schiebeabdeckung wird die Einstellung „OFF PLAYMODE“ zurückgesetzt.

## Wiedergabe wiederholen

Sie können die „Programm-wiedergabe“ oder einen anderen gewählten „Wiedergabemodus“ wiederholen.

- 1 Drücken Sie [PLAY MENU], um „REPEAT“ auszuwählen.
- 2 Drücken Sie [◀, ▶], um „ON REPEAT“ auszuwählen, und danach [OK].  
„C“ wird angezeigt.  
Um die Funktion abzuschalten, wählen Sie „OFF REPEAT“.

## Programm-wiedergabe

Mit dieser Funktion können Sie bis zu 24 Titel programmieren.

**CD**

- 1 Drücken Sie [PROGRAM] im Stopp-Modus.  
„PGM“ wird angezeigt.
- 2 Durch Drücken der Zifferntasten kann der gewünschte Titel gewählt werden.  
Wiederholen Sie diesen Schritt, um weitere Titel zu programmieren.
- 3 Drücken Sie [▶/II], um mit der Wiedergabe zu beginnen.

**MP3**

- 1 Drücken Sie [PROGRAM] im Stopp-Modus.
- 2 Drücken Sie [▲, ▼], um das gewünschte Album auszuwählen.
- 3 Drücken Sie [▶▶] und wählen Sie dann den gewünschten Titel unter Anwendung der Zifferntasten.
- 4 Drücken Sie [OK].  
Wiederholen Sie Schritt 2 und 4, um weitere Titel zu programmieren.
- 5 Drücken Sie [▶/II], um mit der Wiedergabe zu beginnen.

Abbrechen des Programm-Modus	Drücken Sie [PROGRAM] im Stopp-Modus.
Programm wiederholen	Drücken Sie [PROGRAM] und dann [▶/II].
Programminhalt überprüfen	Drücken Sie die Taste [◀◀] oder [▶▶], wenn im Stopp-Modus „PGM“ angezeigt wird. Wenn Sie während der Programmierung eine Überprüfung durchführen möchten, drücken Sie, wenn „PGM“ angezeigt wird, zweimal die Taste [PROGRAM] und dann [◀◀] oder [▶▶].
Letzten Titel löschen	Drücken Sie [DEL] im Stopp-Modus.
Alle programmierten Titel löschen	Drücken Sie [■] im Stopp-Modus. „CLR ALL“ wird angezeigt. Drücken Sie innerhalb von 5 Sekunden [■].

## Hinweis:

Der Programmspeicher wird gelöscht, wenn Sie die Schiebeabdeckung öffnen.

## Verfügbare Informationen anzeigen

Die verfügbaren Informationen erscheinen auf dem Display.

Drücken Sie [DISPLAY].

## Hinweis:

- Maximale Anzahl Zeichen, die angezeigt werden können: ungefähr 30
- Dieses Gerät unterstützt ID3-Tags der Versionen 1.0, 1.1 und 2.3.
- Textdaten, die vom Gerät nicht unterstützt werden, werden womöglich anders angezeigt.

## Hinweise zu CDs

- Dieses Gerät kann auf bis zu 99 Titel zugreifen.
- Dieses Gerät kann MP3-Dateien und finalisierte CD-R/RWs im CD-DA-Format wiedergeben.
- Unter Umständen ist die Wiedergabe von CD-R/RWs aufgrund des gewählten Aufnahmeverfahrens nicht möglich.

## Hinweise zu MP3

- Dateien werden als Titel behandelt, während Ordner als Alben angesehen werden.
- Dieses Gerät kann auf bis zu 999 Titel, 255 Alben (inkl. Hauptordner) und 20 Aufzeichnungssitzungen zugreifen.
- Discs müssen dem Format ISO9660 Stufe 1 oder 2 entsprechen (außer erweiterte Formate).
- Abspielen in einer bestimmten Reihenfolge: Stellen Sie Ordner und Dateinamen jeweils eine dreistellige Zahl in der gewünschten Abspielreihenfolge voran.

## Einschränkungen bei der Wiedergabe von MP3s

- Falls Sie MP3s auf der gleichen Disc wie CD-DA aufgenommen haben, kann nur das aufgenommene Format im ersten Lauf wiedergegeben werden.
- Einige MP3s können aufgrund der Beschaffenheit der Disc oder der Aufnahme nicht abgespielt werden.
- Die Aufnahmen werden nicht unbedingt in der Reihenfolge der Aufnahme abgespielt.

## Verwendung von iPod oder iPhone

**1 Drücken Sie [▲, iPod], um das Fach mit dem Dockanschluss auszufahren.**

**2 Setzen Sie einen kompatiblen Dock-Adapter ein.**

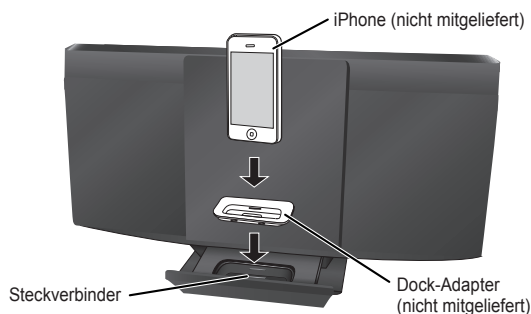

**3 Setzen Sie den iPod oder das iPhone auf.**  
Vergessen Sie nicht, den iPod oder das iPhone aus seiner Hülle zu nehmen.

**4 Zum Starten der Wiedergabe drücken Sie [iPod] und danach [▶/II].**

Pausieren der Wiedergabe	Drücken Sie [▶/II] oder [■].
Titel überspringen	Drücken Sie [◀◀] oder [▶▶] (Hauptgerät: [◀◀/◀◀] oder [▶▶/▶▶]).
Aktuellen Titel suchen	Halten Sie [◀◀] oder [▶▶] gedrückt (Hauptgerät: [◀◀/◀◀] oder [▶▶/▶▶]).
iPod oder iPhone-Menü anzeigen, Zum vorherigen Menü zurückkehren	Drücken Sie im Wiedergabemodus [iPod MENU].
Wählen Sie ein iPod- oder iPhone-Menü	Drücken Sie [▲, ▼] und dann [OK].

### Hinweis:

- Achten Sie beim Einsetzen Ihres iPods oder iPhones auf dessen genaue Ausrichtung mit dem Anschluss.
- Die Funktionen können je nach iPod- oder iPhone-Modell variieren oder überhaupt nicht funktionieren.
- Je nach Modell muss unter Umständen der iPod oder das iPhone entfernt und dann Album, Künstler etc. vom iPod oder iPhone ausgewählt werden.
- Weitere Informationen zum Betrieb des iPods oder iPhones finden Sie im dazugehörigen Benutzerhandbuch.

## Laden des iPods oder iPhones

- Ein iPod oder iPhone wird automatisch aufgeladen, wenn es am Gerät angeschlossen ist (auch wenn sich das Gerät im Bereitschaftsmodus befindet).
- Man kann den Akkuladevorgang auf der iPod- oder iPhone-Anzeige ablesen.
  - Benutzen Sie den iPod oder das iPhone nach dem vollständigen Aufladen des Akkus für einen längeren Zeitraum nicht, so trennen Sie ihn/es vom Hauptgerät.
  - Der Aufladevorgang endet, sobald der Akku vollständig aufgeladen ist. Der Akku entleert sich automatisch.

## Kompatibel mit iPod und iPhone

Aktualisieren Sie Ihren iPod oder Ihr iPhone mit der neuesten Version bevor Sie dieses System benutzen.

Die Kompatibilität hängt von der Software-Version Ihres iPods oder iPhones ab.

- iPod touch 4. Generation (8GB, 32GB, 64GB)
- iPod nano 6. Generation (8GB, 16GB)
- iPod touch 3. Generation (32GB, 64GB)
- iPod nano 5. Generation (Videokamera) (8GB, 16GB)
- iPod touch 2. Generation (8GB, 16GB, 32GB)
- iPod classic [120GB, 160GB (2009)]
- iPod nano 4. Generation (Video) (8GB, 16GB)
- iPod classic (160GB) (2007)
- iPod touch 1. Generation (8GB, 16GB, 32GB)
- iPod nano 3. Generation (Video) (4GB, 8GB)
- iPod classic (80GB)
- iPod nano 2. Generation (Aluminum) (2GB, 4GB, 8GB)
- iPod 5. Generation (Video) (60GB, 80GB)
- iPod 5. Generation (Video) (30GB)
- iPod nano 1. Generation (1GB, 2GB, 4GB)
- iPhone 4 (16GB, 32GB)
- iPhone 3GS (8GB, 16GB, 32GB)
- iPhone 3G (8GB, 16GB)
- iPhone (4GB, 8GB, 16GB)

### Hinweis zum iPhone

- Alle Telefonfunktionen können nur über den Touchscreen des iPhones genutzt werden.
- Das System zeigt die eingehenden Telefonanrufe oder den Telefonstatus nicht an.
- Im Falle eines eingehenden Anrufs, wird die Wiedergabe angehalten.
- Wenn Sie das iPhone am System anschließen oder es vom System nehmen, wird der Anruf nicht unterbrochen.
- Es gibt keinen technischen Hinweis von Apple Inc., der die oben genannte Reaktion des iPhones garantiert. Neuere iPhone-Modelle oder iPhones mit einer aktuelleren Software können ganz unterschiedlich reagieren.

## Radio

### Manuelle Abstimmung

**1 Drücken Sie [RADIO, EXT-IN], um „FM“ (UKW) oder „AM“ (MW), auszuwählen.**

**2 Drücken Sie [◀◀] oder [▶▶], um die Frequenz des gewünschten Senders einzustellen.**

Zur automatischen Abstimmung halten Sie die Taste gedrückt, bis die Frequenz sich schnell zu ändern beginnt.

### Verbessern der Klangqualität

#### Wenn „FM“ (UKW) ausgewählt wurde

**1 Drücken Sie auf [RADIO MENU], um „FM MODE“ auszuwählen.**

**2 Drücken Sie [◀, ▶], um „MONO“ auszuwählen, und danach [OK].**  
Um die Funktion abzuschalten, wählen Sie „STEREO“.

- Der „MONO“-Modus wird auch aufgehoben, wenn die Frequenz geändert wird.
- „MONO“ für normale Auflistung ausblenden.

#### Wenn „AM“ (MW) ausgewählt wurde

**1 Drücken Sie auf [RADIO MENU], um „B.PROOF“ auszuwählen.**

**2 Drücken Sie [◀, ▶], um „BP 1“ oder „BP 2“ auszuwählen, und danach [OK].**

### Empfang von RDS-Programmen

Der Tuner dieser Anlage ermöglicht den Empfang von Sendern des Radiodatensystems (RDS) in Gebieten, wo RDS-Programme ausgestrahlt werden.

Drücken Sie [DISPLAY].

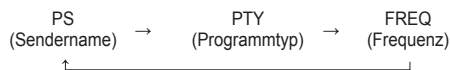

### Hinweis:

Bei ungünstigen Empfangsbedingungen erscheinen u. U. keine RDS-Anzeigen.

### Speicher voreinstellen

30 FM (UKW)- und 15 AM (MW)- Sender können voreingestellt werden.

#### Vorbereitung

Drücken Sie [RADIO, EXT-IN], um „FM“ (UKW) oder „AM“ (MW), auszuwählen.

### Automatische Voreinstellung

**1 Drücken Sie [OK], um „LOWEST“ (Niedrigste) oder „CURRENT“ (Aktuell) Frequenz zu wählen.**

**2 Drücken Sie [RADIO MENU], um „A.PRESET“ auszuwählen, und danach [OK].**  
„START?“ wird angezeigt.

**3 Drücken Sie [OK], um mit der Programmierung zu beginnen.**

## Manuelle Voreinstellung

- 1 Drücken Sie [**◀◀**] oder [**▶▶**], um den Sender einzustellen.
- 2 Drücken Sie [**PROGRAM**].
- 3 Drücken Sie die Zifferntasten, um eine Voreinstellung zu wählen. Wiederholen Sie Schritt 1 bis 3, um weitere Sender einzustellen. Der neue Sender ersetzt den Sender mit der gleichen Voreinstellungsnummer.

## Einen vorprogrammierten Sender auswählen

Drücken Sie die Zifferntasten [**◀◀**] oder [**▶▶**] (Hauptgerät: [**◀◀/◀◀**] oder [**▶▶/▶▶**]), um den vorprogrammierten Sender auszuwählen.

## AM (MW)-Belegung (nur über Hauptgerät)

In diesem System können AM (MW)-Sender in Schritten von 10 kHz eingestellt werden.

- 1 Drücken Sie [**RADIO, EXT-IN**], um „FM“ (UKW) oder „AM“ (MW), auszuwählen.
- 2 Halten Sie [**RADIO, EXT-IN**] gedrückt.

Nach einigen Sekunden wird auf dem Display die aktuelle Mindestfrequenz angezeigt. Wenn sich die Mindestfrequenz ändert, die Taste loslassen.

- Wiederholen Sie die Schritte oben, um zur ursprünglichen Einstellung zurückzukehren.
- Nach Änderung der Einstellung werden voreingestellte Frequenzen gelöscht.

## Uhr und Timer

### Uhr einstellen

Dies ist eine 24-Stunden-Uhr.

- 1 Drücken Sie [**CLOCK/TIMER**], um „CLOCK“ auszuwählen.
- 2 Drücken Sie innerhalb von 10 Sekunden auf [**▲, ▼**], um die Zeit einzustellen.
- 3 Drücken Sie [**OK**].

Drücken Sie [**CLOCK/TIMER**], um die Uhr ein paar Sekunden lang anzuzeigen.

**Hinweis:**

Achten Sie darauf, die Uhr in regelmäßigen Abständen nachzustellen.

### Einschlaf timer

Der Einschlaf timer schaltet das System nach der festgelegten Zeit ab.

Drücken Sie die Taste [**SLEEP**], um die Zeit auszuwählen (in Minuten). Um die Funktion abzuschalten, wählen Sie „OFF“.

30 MIN → 60 MIN → 90 MIN → 120 MIN → OFF

**So zeigen Sie die verbleibende Zeit an**  
Drücken Sie [**SLEEP**].

**Hinweis:**

- Einschlaf- und Wiedergabetimer können gemeinsam verwendet werden.
- Der Einschlaf timer hat grundsätzlich Vorrang. Stellen Sie sicher, dass sich die Timer-Einstellungen nicht überschneiden.

## Wiedergabetimer

Sie können die Zeitschaltuhr so einstellen, dass sich die Anlage zum bestimmten Zeitpunkt einschaltet, um Sie zu wecken.

**Schalten Sie das Gerät ein, und stellen Sie die Uhr.**

Bereiten Sie die gewünschte Musikquelle vor (Disc, Radio, iPod, iPhone, USB oder AUX) und stellen Sie die Lautstärke ein.

- 1 Drücken Sie [**CLOCK/TIMER**] um „**⊙ PLAY 1**“, „**⊙ PLAY 2**“ oder „**⊙ PLAY 3**“ auszuwählen.
  - 2 Drücken Sie innerhalb von 10 Sekunden auf [**▲, ▼**], um die Startzeit einzustellen.
  - 3 Drücken Sie [**OK**].
  - 4 Wiederholen Sie die Schritte 2 und 3, um die Endzeit einzustellen.
- So aktivieren Sie den Timer**
- 5 Drücken Sie [**⊙, PLAY**], um „**⊙ PLAY 1**“, „**⊙ PLAY 2**“ oder „**⊙ PLAY 3**“ einzuschalten.
  - 6 Drücken Sie [**⏸**], um das Gerät auszuschalten.

Die Timerfunktionen werden nur aktiviert, wenn das Gerät ausgeschaltet ist.

Einstellungen ändern	Wiederholen Sie die Schritte 1 bis 4 und 6 (⇒ siehe oben).
Programmquelle oder Lautstärke ändern	1) Drücken Sie zweimal [ <b>⊙, PLAY</b> ], um die Timeranzeige auf dem Display zu löschen. 2) Ändern Sie die Programmquelle, oder regeln Sie die Lautstärke. 3) Führen Sie die Schritte 5 und 6 durch (⇒ siehe oben).
Einstellungen überprüfen	Drücken Sie [ <b>CLOCK/TIMER</b> ] um „ <b>⊙ PLAY 1</b> “, „ <b>⊙ PLAY 2</b> “ oder „ <b>⊙ PLAY 3</b> “ auszuwählen.
Abbrechen	Drücken Sie zweimal [ <b>⊙, PLAY</b> ], um die Timeranzeige auf dem Display zu löschen.

**Hinweis:**

- Der Wiedergabetimer beginnt zum voreingestellten Zeitpunkt, die Lautstärke wird sich nach und nach bis zum voreingestellten Pegel erhöhen.
- Der Timer wird täglich zur eingestellten Zeit aktiviert, wenn er eingeschaltet ist.
- Wenn Sie das System bei aktiviertem Timer aus- und wieder einschalten, stoppt der Timer nicht bei der Endzeit.

## Klangeffekte

### Klangcharakter ändern

- 1 Drücken Sie [**SOUND**], um einen Klingeffekt auszuwählen.
- 2 Drücken Sie innerhalb von 3 Sekunden [**◀, ▶**], um die gewünschte Einstellung auszuwählen.

BASS	-4 bis +4
TREBLE	
SURROUND	„ON SURROUND“ oder „OFF SURROUND“
INPUT LEVEL (Für eine AUX-Quelle)	„NORMAL“ oder „HIGH“

### Voreingestellter EQ (Preset EQ)

Drücken Sie [**PRESET EQ**], um eine gewünschte Einstellung auszuwählen.

HEAVY	Sorgt für kraftvollen Rock
SOFT	Für Hintergrundmusik
CLEAR	Hebt höhere Frequenzen hervor
VOCAL	Ermöglicht glanzvolleren Gesang
FLAT	Deaktivieren des Klingeffekts

### D.BASS

Diese Funktion bietet Ihnen eine kraftvolle Basswiedergabe.

Drücken Sie [**D.BASS**] um „ON D.BASS“ oder „OFF D.BASS“ auszuwählen.



## Externe Geräte

### USB

#### MP3

Sie können ein USB-Massenspeichergerät anschließen und darauf befindliche MP3-Titel abspielen.

Verwenden Sie keine USB-Verlängerungskabel. USB-Massenspeichergeräte, die über ein Kabel angeschlossen sind, werden von diesem System nicht erkannt.

- 1 Verringern Sie die Lautstärke und schließen Sie das USB-Massenspeichergerät an.
- 2 Zum Starten der Wiedergabe drücken Sie [RADIO, EXT-IN] um „USB“ auszuwählen, und danach [▶/II].

Wiedergabe anhalten	Drücken Sie [■] während der Wiedergabe. „RESUME“ wird angezeigt. Drücken Sie [▶/II], um die Wiedergabe fortzusetzen. ODER Drücken Sie zweimal [■], um die Wiedergabe zu stoppen.
---------------------	---

Für weitere Funktionen siehe „Discs“ (→ 6).

#### Kompatible Geräte

- USB-Massenspeichergeräte, die nur „Bulk only“-Transfer unterstützen.
- USB-Massenspeichergeräte, die USB 2.0 bei voller Geschwindigkeit unterstützen.

#### Unterstützte Formate

- Ordner erscheinen als Album.
- Dateien erscheinen als Titel.
- Die Titel müssen die Erweiterung „.mp3“ oder „.MP3“ besitzen.
- CBI (in Englisch, Control/Bulk/Interrupt) wird nicht unterstützt.
- Das NTFS-Dateisystem wird nicht unterstützt (nur das FAT 12/16/32 Dateisystem).
- Je nach Sektorgröße ist es möglich, dass einige Dateien nicht funktionieren.

#### Hinweis:

- Max. Alben: 255 Alben (einschließlich Hauptordner)
- Max. Titel: 2500 Titel
- Max. Anzahl Titel in einem Album: 999 Titel

### Verwendung des AUX-Eingangs

Sie können ein tragbares Audiogerät anschließen und Audiodaten über dieses System wiedergeben.

#### Vorbereitung

Schalten Sie (falls vorhanden) die Entzerrerfunktion des tragbaren Audiogeräts aus, um eine Klangverzerrung zu vermeiden.

Senken Sie die Lautstärke des Systems und des tragbaren Audiogeräts, bevor Sie das tragbare Audiogerät anschließen oder vom Gerät trennen.

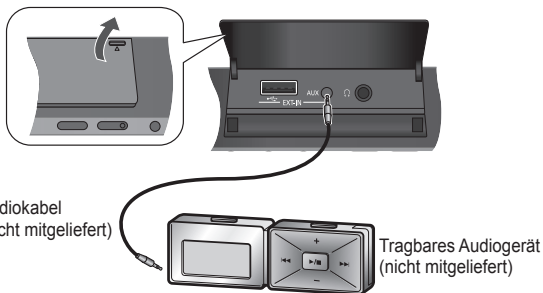

- 1 Schließen Sie das tragbare Audiogerät an.  
Steckerausführung: Ø 3,5 mm Stereostecker
- 2 Drücken Sie [RADIO, EXT-IN], um „AUX“, auszuwählen.
- 3 Wiedergabe von einem tragbaren Audio-Gerät.

#### Zur Einstellung des Eingangsschallpegels (→ 8, „Klangcharakter ändern“).

Wählen Sie „NORMAL“ (Normal), falls der Ton verzerrt ist, wenn der „HIGH“ (Hoch) Eingangsschallpegel aktiviert ist.

#### Hinweis:

- Weitere Informationen zum Betrieb des tragbaren Audiogeräts finden Sie im dazugehörigen Benutzerhandbuch.
- Zusatzgeräte und Kabel sind separat erhältlich.

## Code der Fernbedienung

Wenn andere Geräte von Panasonic mit der Fernbedienung dieses Systems aktiviert werden, müssen Sie den Code der System-Fernbedienung ändern.

#### Vorbereitung

Drücken Sie [RADIO, EXT-IN], um „AUX“, auszuwählen.

#### So setzen Sie den Code auf „REMOTE 2“

- 1 Halten Sie am Hauptgerät [RADIO, EXT-IN] und auf der Fernbedienung [2] gedrückt, bis „REMOTE 2“ angezeigt wird.
- 2 Halten Sie die Tasten [OK] und [2] für mindestens 4 Sekunden gedrückt.

#### So setzen Sie den Code auf „REMOTE 1“

- 1 Halten Sie am Hauptgerät [RADIO, EXT-IN] und auf der Fernbedienung [1] gedrückt, bis „REMOTE 1“ angezeigt wird.
- 2 Halten Sie die Tasten [OK] und [1] für mindestens 4 Sekunden gedrückt.

## Liste möglicher Fehler

Führen Sie die folgenden Kontrollen durch, bevor Sie den Kundendienst anrufen. Falls Sie Fragen zu den Prüfpunkten haben oder sich eine Störung anhand der angegebenen Abhilfemaßnahmen nicht beseitigen lässt, nehmen Sie bitte Kontakt mit Ihrem Fachhändler auf.

### ■ Allgemeine Störungen

#### Die Fernbedienung funktioniert nicht.

- Prüfen Sie, ob die Batterie korrekt eingesetzt ist.

#### Verzerrter bzw. kein Klang.

- Lautstärke erhöhen.
- Schalten Sie das Gerät aus, stellen Sie die Ursache fest und beheben Sie sie. Schalten Sie das Gerät dann wieder ein. Ursache können eine Überlastung der Lautsprecher durch übermäßige Lautstärke oder Strom und der Gebrauch des Gerätes in heißer Umgebung sein.

#### Während der Wiedergabe ist ein Brummtönen zu hören.

- Das Gerät befindet sich in der Nähe eines Wechselstrom-Netzkaabels oder von fluoreszierendem Licht. Halten Sie andere Geräte und Kabel vom Kabel dieses Geräts fern.

### ■ Discs

#### Die Anzeige des Displays funktioniert nicht richtig.

#### Wiedergabe startet nicht.

- Sie haben die Disc nicht richtig eingelegt. Legen Sie sie richtig ein.
- Die Disc ist verschmutzt. Reinigen Sie die Disc.
- Wechseln Sie die Disc aus, falls sie zerkratzt, verwellt oder nicht normgerecht ist.
- Kondenswasser hat sich gebildet. Warten Sie 1 bis 2 Stunden, bis das Gerät wieder trocken ist.

#### Die Gesamtzahl der angezeigten Titel ist falsch.

#### Die Disc kann nicht gelesen werden.

#### Der Klang ist verzerrt.

- Sie haben eine Disc eingelegt, die das System nicht wiedergeben kann. Legen Sie eine abspielbare Disc ein.
- Sie haben eine Disc eingelegt, die nicht finalisiert wurde.

### ■ Radio

#### Es sind Klopfgeräusche zu hören.

- Schalten Sie das Fernsehgerät aus oder stellen Sie das Gerät von Fernsehgeräten weg.
- Schalten Sie im AM (MW)-Tuner-Modus auf „BP 1“ oder „BP 2“ um.

#### Beim AM (MW)-Empfang wird ein tieffrequentes Brummggeräusch gehört.

- Halten Sie den Antennendraht von anderen Kabeln fern.

### ■ iPod oder iPhone

#### Sie können den iPod oder das iPhone nicht einschalten.

- Überprüfen Sie, ob der Akku des iPods oder des iPhones noch genügend aufgeladen ist.
- Schalten Sie den iPod oder das iPhone und das Gerät aus, bevor Sie den iPod oder das iPhone anschließen. Schließen Sie den iPod oder das iPhone an und versuchen Sie es erneut.

#### Kein Ton.

- Schalten Sie den iPod oder das iPhone aus und entfernen Sie ihn/es von diesem System. Schließen Sie den iPod oder das iPhone am Gerät an und schalten Sie dieses ein und starten dann die Wiedergabe erneut.

## ■ USB

### Das USB-Massenspeichergerät bzw. dessen Inhalt wird nicht erkannt.

- Das Format oder der Inhalt des USB-Massenspeichergeräts ist mit dem System nicht kompatibel.
- USB-Massenspeichergeräte mit einer Speicherkapazität von mehr als 32 GB funktionieren unter Umständen manchmal nicht.

### Langsamer Betrieb des USB-Massenspeichergeräts.

- Große Dateien oder USB-Massenspeichergeräte mit einer hohen Speicherkapazität werden langsamer gelesen.

### Die verstrichene Spielzeit auf der Anzeige unterscheidet sich von der tatsächlichen Abspielzeit.

- Speichern Sie die Daten auf einem anderen USB-Massenspeichergerät oder sichern Sie die Daten und formatieren Sie das USB-Massenspeichergerät neu.

## ■ Anzeigen auf dem Hauptgerät

### „NO PLAY“

- Prüfen Sie den Inhalt. Sie können nur unterstützte Formate wiedergeben.
- Dieses System kann bis zu 255 Alben oder Ordner (Audio oder Daten) lesen und wiedergeben.

### „F76“ oder „F61“

- Es gibt ein Problem mit der Stromversorgung.

### „ERROR“

- Ein Bedienungsfehler wurde gemacht. Bitte lesen Sie die Bedienungsanleitung und versuchen Sie es nochmals.

### „NOT MP3/ERROR“

- Nicht unterstütztes MP3-Format. Dieser Titel wird übersprungen, und die Wiedergabe wird mit dem nächsten Titel fortgesetzt.

### „VBR-“

- Bei Titeln mit variabler Bitrate (VBR) kann die Restspielzeit nicht angezeigt werden.

### „NODEVICE“

- iPod oder iPhone sind nicht angeschlossen. Überprüfen Sie den Anschlüsse.

### Speicher zurücksetzen (Initialisierung)

Wenn die folgende Situation auftritt, folgen Sie den aufgeführten Anleitungen um den Speicher zurückzusetzen:

- Das Gerät reagiert beim Drücken der Knöpfe nicht.
- Sie möchten den gesamten Speicherinhalt löschen und zurücksetzen.

#### Speicher zurücksetzen

- 1 Ziehen Sie das Netzkabel.**  
(Warten Sie 3 Minuten, bevor Sie mit Punkt 2 fortfahren.)
- 2 Halten Sie den Schalter [⏻] am Hauptgerät gedrückt und schließen Sie das Netzkabel erneut an.**  
„-----“ wird im Display angezeigt.
- 3 [⏻] Schalter freigeben.**  
Alle Einstellungen werden in die werkseitig voreingestellten Einstellungen zurückgesetzt.  
Sämtliche gespeicherte Eingaben müssen neu festgelegt werden.

## Pflege und Instandhaltung

- Entfernen Sie Schmutzflecken mit einem weichen, trockenen Tuch.
- Verwenden Sie zum Reinigen dieser Anlage auf keinen Fall Alkohol, Farbverdünner oder Benzin.
- Vor Gebrauch eines chemisch behandelten Reinigungstuchs lesen Sie bitte die dem Tuch beiliegende Gebrauchsanweisung.

## Technische Daten

### ■ Verstärkerteil

#### Effektive Ausgangsleistung im Stereo-Modus

Frontkanal (beide Kanäle angesteuert)	5 W pro Kanal (an 6 Ω), 1 kHz, 10% THD
Gesamte effektive Ausgangsleistung im Stereo-Modus	10 W

### ■ FM (UKW)/AM (MW)-Tunerteil, Antennenteil

Anzahl der speicherbaren Festsender	30 FM (UKW)-Sender 15 AM (MW)-Sender
-------------------------------------	---

#### Frequenzmodulation (FM (UKW))

Frequenzbereich	87,50 MHz bis 108,00 MHz (50 kHz-Raster)
Antennenklemmen	75 Ω (unsymmetrisch)

#### Amplitudenmodulation (AM (MW))

Frequenzbereich	522 kHz bis 1629 kHz (9 kHz-Raster) 520 kHz bis 1630 kHz (10 kHz-Raster)
-----------------	---

#### Kopfhörerbuchse

Anschluss	Stereo, 3,5 mm-Buchse
-----------	-----------------------

#### Aux (Rückseite)

Anschluss	Stereo, 3,5 mm-Buchse
-----------	-----------------------

### ■ Discsteil

#### Geeignete Discs (Durchmesser 8 cm oder 12 cm)

CD, CD-R/RW (CD-DA, Discs im Format MP3\*)

\* MPEG-1 Layer 3, MPEG-2 Layer 3

#### Aufnehmer

Wellenlänge	790 nm (CD)
Laserleistung	CLASS 1 (CD)

#### Audioausgabe (Disc)

Anzahl der Kanäle	2 Kanäle (FL, FR)
FL = Vorderer linker Kanal	
FR = Vorderer rechter Kanal	

### ■ USB-Teil

#### USB-Port

USB-Standard	USB 2.0 volle Geschwindigkeit
Speichermedium Formatunterstützung	MP3 (*.mp3)
USB-Gerät Dateisystem	FAT 12, FAT 16, FAT 32
Leistung USB-Port	500 mA (Max)

### ■ Lautsprecherbox

**Bauart** 1-Weg-, 1-Lautsprechersystem (Bassreflex-Ausführung)

#### Lautsprecher(en)

Gesamter Bereich	8 cm konustyp
------------------	---------------

#### Impedanz

6 Ω

#### Frequenzbereich

60 Hz bis 25 kHz (-16 dB)
90 Hz bis 22 kHz (-10 dB)

### ■ Allgemeine Daten

**Stromversorgung** 220 bis 240 V Wechselstrom, 50 Hz

**Leistungsaufnahme** 19 W

**Abmessungen (B x H x T)** 400 mm x 221 mm x 110 mm  
[T = 69 mm (Min.)]  
[T = 149 mm (Fach geöffnet)]

**Masse** 2,1 kg

**Betriebstemperaturbereich** 0°C bis +40°C

**Betriebsluftfeuchtigkeitsbereich** 35% bis 80% rel. Feuchte (ohne Kondensatbildung)

<b>Leistungsaufnahme im Bereitschaftszustand</b>	<b>0,2 W (ca.)</b>
--	--------------------

#### Hinweis:

- 1) Änderungen der technischen Daten sind jederzeit vorbehalten.  
Die angegebenen Masse- und Abmessungsdaten sind ungefähre Werte.
- 2) Der Gesamtklirrfaktor wurde mit einem Digitalspektrometer gemessen.

Eseguire le procedure con il telecomando. È inoltre possibile utilizzare i pulsanti dell'unità principale, qualora siano uguali.



Parte inferiore del prodotto



<b>CAUTION</b> -	VISIBLE AND INVISIBLE LASER RADIATION WHEN OPEN - AND INTERLOCKS DEFEATED - DO NOT STARE INTO BEAM. FDA 21 CFR 101.11.1 ( Class 1 )
<b>CAUTION</b> -	CLASS 1M VISIBLE AND INVISIBLE LASER RADIATION WHEN OPEN AND INTERLOCKS DEFEATED. DO NOT VIEW DIRECTLY WITH OPTICAL INSTRUMENTS. EC008025-1-A2/Class 1M
<b>ATTENTION</b> -	RAYONNEMENT LASER VISIBLE ET INVISIBLE. CLASSE 1M. EN CAS D'OUVERTURE ET D'INTERLOCK LA SECURITE EST NEUTRALISEE. NE PAS REGARDER DIRECTEMENT A L'OEIL AVEC DES INSTRUMENTS D'OPTIQUE.
<b>WARNING</b> -	KLASS 1M SYNLIG OCH OSYNLIG LASERSTRÅLNING NÄR DENNA DEL ÄR ÖPPNAD OCH SPÄRREN ÄR URKOPPLAD, BETRÄKTA EJ STRÅLEN DIREKT GENOM OPTISKT INSTRUMENT.
<b>FORSIGTIG</b> -	SYNLIG OG USYNLIG LASERSTRÅLING KLASSE 1M. NÄR LÅGET ER ÅBENT OG SIKKERHEDS ÅFBEHOLDRE ER LØST AF FUNKTION, UNDGÅ AT SE UD I ØJNE MED OPTISKE INSTRUMENTER.
<b>VARO!</b> -	AVATTRESSA JA SUOJALUKITUS OHJEET KESKITYN OLEI ALTIMAIN LUOKAN 1M NÄKYVÄÄ JA NÄKYMÄTÖNÄ LASERSÄTELYÄ, ÄLÄ KATSO OPTISELLA LAITTEELLA SUORAAN SÄTEELYÄ.
<b>VORSICHT</b> -	SICHTBARE LASERSTRÄHLUNG KLASSE 1M. WENN ABDECKUNG GEÖFFNET UND SICHERHEITSVERREGELUNGEN ÜBERBRÜCKT, NICHT DIREKT MIT OPTISCHEN INSTRUMENTEN BETRACHTEN.
<b>PRECAUTION</b> -	RADIACION LASER VISIBLE E INVISIBLE CLASSE 1M AL ESTAR ABIERTO Y CON LOS INTERRUPTORES DE BLOQUEO DESHABILITADOS, NO MIRE DIRECTAMENTE CON INSTRUMENTOS OPTICOS.
<b>注意</b> -	打开时及联锁失效时有可见及不可见激光辐射。避免光束照射。 R0LX1004

All'interno del prodotto

## ATTENZIONE!

QUESTO APPARECCHIO UTILIZZA UN LASER. L'USO DI APPARECCHI DI CONTROLLO O DI REGOLAZIONE, O PROCEDURE DI UTILIZZAZIONE DIVERSE DA QUELLE INDICATE IN QUESTO MANUALE DI ISTRUZIONI, POSSONO CAUSARE L'ESPOSIZIONE A RADIAZIONI PERICOLOSE. NON APRIRE I COPERCHI E NON CERCARE DI ESEGUIRE RIPARAZIONI DA SOLI. PER QUALSIASI RIPARAZIONE RIVOLGERSI A PERSONALE QUALIFICATO.

## ATTENZIONE:

PER RIDURRE IL RISCHIO D'INCENDIO, SCOSSE ELETTRICHE O DANNI AL PRODOTTO,

- NON ESPORLO ALLA PIOGGIA, UMIDITÀ, GOCCIOLAMENTI O SPRUZZI ED EVITARE DI METTERVI SOPRA OGGETTI PIENI DI LIQUIDI, COME VASI.
- USARE SOLTANTO GLI ACCESSORI CONSIGLIATI.
- NON RIMUOVERE IL COPERCHIO (O RETRO); ALL'INTERNO NON CI SONO PARTI RIPARABILI DALL'UTENTE. PER LE RIPARAZIONI, RIVOLGERSI AL PERSONALE DI ASSISTENZA QUALIFICATO.

## ATTENZIONE!

- PER MANTENERE UNA BUONA VENTILAZIONE, NON INSTALLARE O SISTEMARE QUESTA UNITÀ IN UNO SCAFFALE PER LIBRI, ARMADIETTO INCORPORATO OD ALTRO SPAZIO RISTRETTO. PER PREVENIRE I RISCHI DI SCOSSE O INCENDIO DOVUTI A SURRISCALDAMENTO, ACCERTARSI CHE TENDE OD ALTRO MATERIALE NON OSTRUISCA LE CONDIZIONI DI VENTILAZIONE.
- NON OSTRUIRE LE APERTURE DI VENTILAZIONE DELL'UNITÀ CON GIORNALI, TOVAGLIE, TENDE ED ALTRI OGGETTI SIMILI.
- NON METTERE SULL'UNITÀ SORGENTI DI FIAMME LIBERE, COME CANDELE ACCESE.
- SMALTIRE LE PILE RISPETTANDO L'AMBIENTE.

La presa di corrente deve trovarsi vicino all'apparecchio ed essere facilmente accessibile.

La spina del cavo di alimentazione deve rimanere sempre facilmente accessibile.

Per isolare completamente l'apparecchio dalla fonte di alimentazione principale, staccare la spina del cavo di alimentazione dalla presa di corrente.

Durante l'uso, questo prodotto potrebbe essere soggetto alle interferenze radio causate dal cellulare. Se si dovesse verificare tale interferenza, aumentare la distanza tra questo prodotto e il cellulare.

QUESTA UNITÀ È PROGETTATA PER L'USO NEI PAESI CON CLIMA TEMPERATO.

Il marchio di identificazione del prodotto si trova sulla parte inferiore delle unità.

### Solo per l'Italia

Il produttore "Panasonic Corporation, 1-15 Matsuo-cho, Kadoma, Osaka 571-8504 Giappone" di questo modello numero SC-HC25, dichiara che esso è conforme al D.M. 28/08/1995 Nr. 548, ottemperando alle prescrizioni di cui al D.M. 25/06/1985 (paragrafo 3, Allegato A) e D.M. 27/08/1987 (paragrafo 3, Allegato I).

Made for



"Made for iPod" e "Made for iPhone" significano che un accessorio elettronico è stato progettato per essere specificamente collegato all'iPod o all'iPhone, rispettivamente; inoltre, lo sviluppatore ne ha certificato la conformità agli standard di funzionamento Apple.

Apple non è responsabile per il funzionamento del presente dispositivo o per la sua conformità ai principi di sicurezza e normativi.

L'utilizzo di questo accessorio con iPod o iPhone potrebbe influire negativamente sulle prestazioni wireless.

iPhone, iPod, iPod classic, iPod nano, e iPod touch sono marchi di Apple Inc., registrato negli U.S.A. e negli altri stati.

Tecnologia di codifica audio MPEG Layer-3 concessa in licenza da Fraunhofer IIS e Thomson.

## Precauzioni per la sicurezza

### Sistemazione

Disporre il sistema su una superficie piana, lontano dalla luce diretta del sole, da temperature ed umidità elevate e da vibrazioni eccessive. Queste condizioni possono danneggiare la console e altri componenti riducendo, di conseguenza, la durata di servizio del sistema.

Disporre l'unità ad almeno 15 cm dalla superficie delle pareti per evitare distorsioni ed effetti acustici indesiderati.

Non appoggiare oggetti pesanti sul sistema.

### Tensione

Non utilizzare sorgenti di alimentazione ad alta tensione. Ciò potrebbe sovraccaricare il sistema causando un incendio.

Non utilizzare sorgenti di alimentazione a corrente continua. Controllare attentamente la sorgente prima di installare il sistema su un'imbarcazione o in altri posti dove viene impiegata la corrente continua.

### Protezione del cavo di alimentazione CA

Assicurarsi che il cavo di alimentazione CA sia collegato correttamente e che non sia danneggiato. Un collegamento inadeguato e un cavo danneggiato potrebbero causare un incendio o scosse elettriche. Non tirare o piegare il cavo e non appoggiarvi oggetti pesanti sul cavo.

Per scollegare il cavo, afferrare saldamente la spina. Tirando il cavo di alimentazione CA si corre il rischio di scosse elettriche.

Non maneggiare la spina con le mani bagnate. Ciò potrebbe causare scosse elettriche.

### Corpi estranei

Non lasciare che oggetti metallici cadano all'interno del sistema. Ciò potrebbe causare scosse elettriche o malfunzionamenti.

Non lasciare che entrino liquidi nel sistema. Ciò potrebbe causare scosse elettriche o malfunzionamenti. Se si verifica questa circostanza, scollegare immediatamente il sistema dalla rete di alimentazione elettrica e rivolgersi al proprio rivenditore.

Non spruzzare insetticidi sopra o all'interno del sistema. Contengono gas infiammabili che potrebbero incendiarsi se spruzzati nel sistema.

### Riparazioni

Non tentare di riparare questa sistema da soli. Se il suono si interrompe, se gli indicatori luminosi non si accendono, se è presente del fumo o si verificano altri problemi non trattati da questo manuale d'istruzioni, scollegare il cavo di alimentazione CA e rivolgersi al proprio rivenditore o a un centro di assistenza autorizzato. Se il sistema viene riparato, smontato o riassembleto da persone non qualificate, si potrebbero verificare scosse elettriche o danni al sistema stesso.

Aumentare la durata operativa del sistema scollegandolo dall'alimentazione elettrica qualora non venga utilizzato per un lungo periodo.

## Accessori in dotazione

Controllare e identificare gli accessori in dotazione.

1 x Cavo di alimentazione CA

1 x Batteria per il telecomando

1 x Antenna FM interna

1 x Telecomando

1 x Antenna AM a telaio

(N2QAYB000640)

## Indice

Precauzioni per la sicurezza.....	3
Accessori in dotazione .....	3
Preparazione del telecomando.....	4
Collegamenti .....	4
Panoramica dei comandi .....	5
Dischi.....	6
Utilizzo di un iPod o iPhone .....	7
Radio.....	7
Orologio e timer.....	8
Effetti sonori .....	8
Apparecchi esterni .....	9
Codice del telecomando .....	9
Guida per la risoluzione dei problemi .....	9
Manutenzione.....	10
Dati tecnici .....	10

### Informazioni per gli utenti sulla raccolta e l'eliminazione di vecchie apparecchiature e batterie usate



Questi simboli sui prodotti, sull'imballaggio, e/o sulle documentazioni o manuali accompagnanti i prodotti indicano che i prodotti elettrici, elettronici e le batterie usate non devono essere buttati nei rifiuti domestici generici.

Per un trattamento adeguato, recupero e riciclaggio di vecchi prodotti e batterie usate, vi preghiamo di portarli negli appositi punti di raccolta, secondo la legislazione vigente nel vostro Paese e le Direttive 2002/96/EC e 2006/66/EC.

Smaltendo correttamente questi prodotti e le batterie, contribuirete a salvare importanti risorse e ad evitare i potenziali effetti negativi sulla salute umana e sull'ambiente che altrimenti potrebbero verificarsi in seguito ad un trattamento inappropriato dei rifiuti.

Per ulteriori informazioni sulla raccolta e sul riciclaggio di vecchi prodotti e batterie, vi preghiamo di contattare il vostro comune, i vostri operatori per lo smaltimento dei rifiuti o il punto vendita dove avete acquistato gli articoli.

Sono previste e potrebbero essere applicate sanzioni qualora questi rifiuti non siano stati smaltiti in modo corretto ed in accordo con la legislazione nazionale.



#### Per utenti commerciali nell'Unione Europea

Se desiderate eliminare apparecchiature elettriche ed elettroniche, vi preghiamo di contattare il vostro commerciante od il fornitore per maggiori informazioni.

#### [Informazioni sullo smaltimento rifiuti in altri Paesi fuori dall'Unione Europea]

Questi simboli sono validi solo all'interno dell'Unione Europea. Se desiderate smaltire questi articoli, vi preghiamo di contattare le autorità locali od il rivenditore ed informarvi sulle modalità per un corretto smaltimento.



#### Nota per il simbolo delle batterie (esempio con simbolo chimico riportato sotto il simbolo principale):

Questo simbolo può essere usato in combinazione con un simbolo chimico; in questo caso è conforme ai requisiti indicati dalla Direttiva per il prodotto chimico in questione.

## Preparazione del telecomando

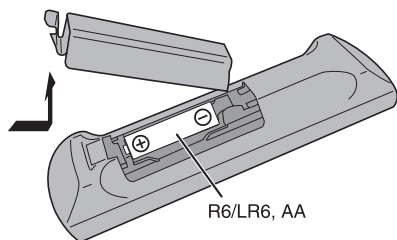

Usare batteria alcalina o al manganese.

Installare la batteria in modo che le polarità (+ e -) siano allineate con quelle del telecomando.

Puntare direttamente il telecomando verso il sensore del telecomando (➔ 5), senza alcun ostacolo, ad una distanza massima di 7 m nella parte anteriore dell'unità principale.

### ATTENZIONE!

- Non smontare o cortocircuitare la batteria.
- Non caricare la batteria alcalina o al manganese.
- Non usare la batteria se il coperchio è stato rimosso.
- Non riscaldare o esporre alle fiamme.
- Non lasciare la (le) batteria(e) in un'automobile esposta alla luce diretta del sole e con sportelli e finestrini chiusi per un periodo di tempo prolungato.
- La manipolazione sbagliata della batteria può causare una dispersione elettrolitica con conseguente incendio.
- Rimuovere la batteria se non si intende utilizzare il telecomando per un periodo di tempo prolungato. Conservare in un luogo fresco e al buio.

### ATTENZIONE!

Se la batteria non è sostituita correttamente, potrebbe verificarsi un'esplosione. Per la sostituzione utilizzare solo batterie dello stesso tipo o di tipo equivalente consigliate dal produttore. Per lo smaltimento delle batterie usate attenersi alle istruzioni del produttore.

## Collegamenti

### Risparmio di energia

Il sistema consuma circa 0,2 W in modalità standby. Scollegare l'alimentazione se non si utilizza il sistema. Alcune impostazioni potrebbero perdersi quando si scollega il sistema, per cui sarà necessario riconfigurarle.



### 1 Collegare l'antenna interna FM.

Sistemare l'antenna dove la ricezione è migliore.

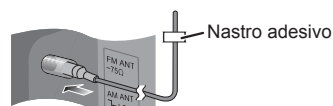

### 2 Collegare l'antenna del circuito AM.

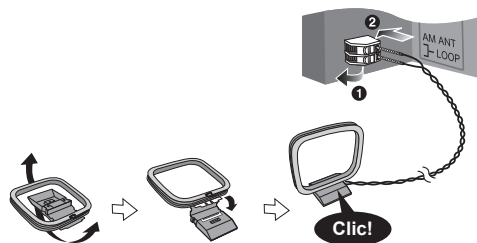

### 3 Collegare il cavo di alimentazione CA.

Usare solo il cavo di alimentazione CA in dotazione con questo sistema.

Non usare un cavo di alimentazione CA di altri apparecchi.

### Nota:

- Questi diffusori non hanno la schermatura magnetica. Non posizionarli accanto a televisori, PC o altri apparecchi facilmente influenzati dal magnetismo.
- Non è possibile rimuovere la rete dei diffusori.

## Telecomando



- 1 Interruttore di attesa/accensione** [⏻], [⏻/⏹] (→ 8, 10)  
Premerlo per disporre l'apparecchio nella modalità di attesa o per accenderlo. Durante il modalità di attesa, l'apparecchio continua a consumare una piccola quantità di corrente.
- 2 Pulsanti numerici [1 a 9, 0, ≥10]**  
Per selezionare un numero a 2 cifre  
Esempio: 16: [≥10] → [1] → [6]
- 3** Eliminare un brano programmato (→ 6)
- 4 Selezione sorgente**  
[iPod]: Selezione iPod (→ 7)  
[CD]: Selezione disco (→ 6)  
[RADIO, EXT-IN]: Selezione radio, USB o AUX (→ 7, 9)
- 5 Operazioni di base**  
[▶/||]: Riproduzione o pausa  
[■]: Arresto della riproduzione  
[◀◀], [▶▶]: Salto brano  
Selezione stazione radio preselezionata  
[◀◀], [▶▶]: Ricerca brano  
Sintonizzazione sulla stazione radio  
[◀◀◀◀], [▶▶▶▶]: Salto e ricerca brano  
Selezione stazione radio preselezionata
- 6** Seleziona gli effetti sonori (→ 7)
- 7** Seleziona la voce del menu iPod (→ 7)
- 8** Visualizza le informazioni mostrate sul pannello del display.  
**Diminuisce la luminosità del pannello del display**  
Tenere premuto il pulsante per utilizzare questa funzione.  
Per annullare, tenere premuto di nuovo il pulsante.
- 9** Imposta il timer di sospensione (→ 8)  
Imposta l'orologio e il timer (→ 8)
- 10** Imposta la funzione di programmazione (→ 6, 8)
- 11** Regola il volume del sistema
- 12 Disattiva l'audio del sistema**  
Premere di nuovo il pulsante per annullare.  
"MUTE" viene annullato quando si regola il volume o quando si spegne il sistema.

- 13** Seleziona la voce del menu di riproduzione (→ 6)
- 14** Seleziona la voce del menu radio (→ 7)
- 15** [▲, ▼]: Salta album  
Regola l'impostazione dell'orologio  
[◀, ▶]: Seleziona la voce nel menu  
[OK]: Conferma l'impostazione
- 16 Spegne automaticamente il sistema**  
Questa funzione spegne il sistema (ad eccezione della sorgente radio) se non lo si utilizza per circa 30 minuti.  
Per annullare, premere due volte il pulsante.
- 17 Presa cuffie** (🎧)  
Tipo di spina: Ø 3,5 mm stereo (non fornita)
  - Per prevenire danni all'udito, evitare l'ascolto per periodi prolungati.
  - Una pressione sonora eccessiva negli auricolari e nelle cuffie potrebbe causare perdite dell'udito.
  - L'ascolto a pieno volume per lunghi periodi può danneggiare l'udito dell'utente. Assicurarsi di usare le cuffie o gli auricolari in dotazione o consigliati.
- 18** Presa AUX
- 19** Porta USB (🔌)
- 20** Apre o chiude lo sportello scorrevole
- 21** Pannello del display
- 22** Sportello scorrevole
- 23** Sensore del telecomando
- 24** Apre o chiude il dock per iPod o iPhone

## Unità principale

Vista dall'alto

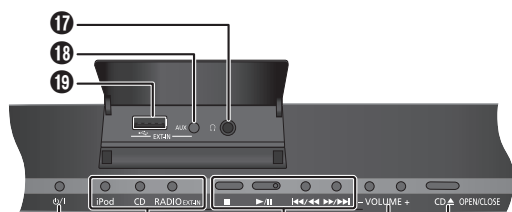

Vista frontale

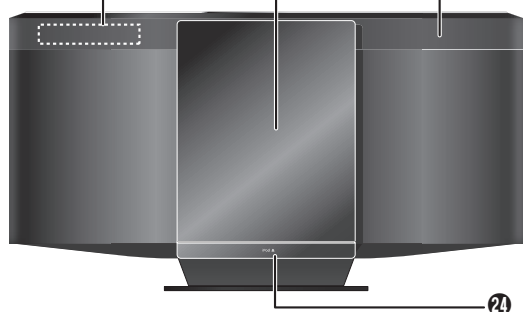

# Dischi

## Riproduzione di dischi

- 1 Premere [CD ▲, OPEN/CLOSE] sull'unità principale per aprire lo sportello scorrevole.  
Inserire un disco con l'etichetta rivolta verso l'utente.  
Premere di nuovo [CD ▲, OPEN/CLOSE] per chiudere lo sportello scorrevole.

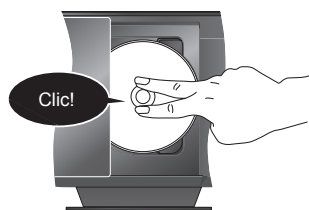

- 2 Premere [CD], quindi premere [▶/||] per avviare la riproduzione.  
Allontanare le dita dallo sportello scorrevole quando lo si chiude.

Arresto della riproduzione	Premere [■] durante la riproduzione.
Pausa riproduzione	Premere [▶/  ] durante la riproduzione. Premere di nuovo per continuare la riproduzione.
Salto album	[MP3] Premere [▲, ▼].
Salto brano	Premere [◀◀] o [▶▶] (unità principale: [◀◀/◀◀] o [▶▶/▶▶]).
Ricerca all'interno dei brani	[CD] Tenere premuto [◀◀] o [▶▶] (unità principale: [◀◀/◀◀] o [▶▶/▶▶]).

## Funzione modalità di riproduzione

- 1 Premere [PLAY MENU] per selezionare "PLAYMODE".
- 2 Premere [◀, ▶], quindi premere [OK] per selezionare la modalità desiderata.

OFF PLAYMODE	Riprodurre tutti i brani.
1-TRACK 1-TR	Riproduce un brano selezionato del disco. Premere i pulsanti numerici per selezionare il brano. La riproduzione comincia dal brano selezionato.
1-ALBUM 1-ALBUM	[MP3] Riproduce un album selezionato del disco. Premere [▲, ▼] per selezionare l'album.
RANDOM RND	Riproduce un disco in ordine casuale.
1-ALBUM RANDOM 1-ALBUM RND	[MP3] Riproduce in ordine casuale tutti i brani di un album selezionato. Premere [▲, ▼] per selezionare l'album.

### Nota:

- Durante la riproduzione casuale, non si può saltare ai brani già riprodotti o premere i pulsanti numerici.
- Questa opzione non funziona con "Riproduzione programmata".
- Quando si apre lo sportello scorrevole, si ritorna all'impostazione predefinita "OFF PLAYMODE".

## Ripetizione della riproduzione

È possibile ripetere "Riproduzione programmata" o un'altra "Funzione modalità di riproduzione".

- 1 Premere [PLAY MENU] per selezionare "REPEAT".
- 2 Premere [◀, ▶] per selezionare "ON REPEAT", quindi premere [OK].  
Viene visualizzato "C".  
Per annullare, selezionare "OFF REPEAT".

## Riproduzione programmata

Questa funzione permette di programmare fino a 24 brani.

### [CD]

- 1 Premere [PROGRAM] nella modalità di arresto.  
Viene visualizzato "PGM".
- 2 Premere i pulsanti numerici per selezionare il brano desiderato.  
Ripetere questo punto per programmare altri brani.
- 3 Premere [▶/||] per avviare la riproduzione.

### [MP3]

- 1 Premere [PROGRAM] nella modalità di arresto.
- 2 Premere [▲, ▼] per selezionare l'album desiderato.
- 3 Premere [▶▶], quindi premere i pulsanti numerici per selezionare il brano desiderato.
- 4 Premere [OK].  
Ripetere i punti dal 2 al 4 per programmare altri brani.
- 5 Premere [▶/||] per avviare la riproduzione.

Cancellare la modalità di programmazione	Premere [PROGRAM] nella modalità di arresto.
Ripetere la programmazione	Premere [PROGRAM], quindi premere [▶/  ].
Controllare il contenuto della programmazione	Premere [◀◀] o [▶▶] quando viene visualizzato "PGM" nella modalità di arresto. Per controllare durante la programmazione, premere due volte [PROGRAM] dopo che viene visualizzato "PGM", quindi premere [◀◀] o [▶▶].
Cancellare l'ultimo brano	Premere [DEL] nella modalità di arresto.
Cancellare tutti i brani programmati	Premere [■] nella modalità di arresto. Viene visualizzato "CLR ALL". Entro 5 secondi, premere di nuovo [■].

### Nota:

La memoria di programmazione si cancella quando si apre lo sportello scorrevole.

## Visualizzazione delle informazioni disponibili

È possibile visualizzare le informazioni disponibili sul pannello del display.

### Premere [DISPLAY].

### Nota:

- Caratteri massimi visualizzabili: circa 30
- Questo sistema supporta ID3 tag versione 1.0, 1.1 e 2.3.
- I dati di testo non supportati dal sistema possono apparire in modo differente.

### Nota sui CD

- Il sistema può eseguire l'accesso ad un massimo di 99 brani.
- Questo sistema è in grado di riprodurre file MP3 e CD-R/RW audio in formato CD-DA che sono stati finalizzati.
- Questo sistema potrebbe non riprodurre alcuni CD-R/RW a causa delle condizioni di registrazione.

### Nota sugli MP3

- I file vengono trattati come brani e le cartelle come album.
- Questo sistema può accedere ad un massimo di 999 brani, 255 album (compresa la cartella principale) e 20 sessioni.
- I dischi devono essere conformi al livello 1 o 2 ISO9660 (eccetto per i formati lunghi).
- Per la riproduzione in un certo ordine, fare precedere i nomi delle cartelle e dei file da numeri di 3 cifre nell'ordine di riproduzione desiderato.

### Limitazioni alla riproduzione MP3

- Se si sono registrati brani MP3 sullo stesso disco in CD-DA, soltanto il formato registrato nella prima sessione può essere riprodotto.
- Alcuni MP3 potrebbero non essere riprodotti a causa delle condizioni del disco o della registrazione.
- Le registrazioni non saranno riprodotte necessariamente nell'ordine in cui sono state registrate.

## Utilizzo di un iPod o iPhone

- 1 Premere [▲, iPod] per aprire l'alloggiamento del dock.
- 2 Inserire un adattatore per alloggiamento dock compatibile.

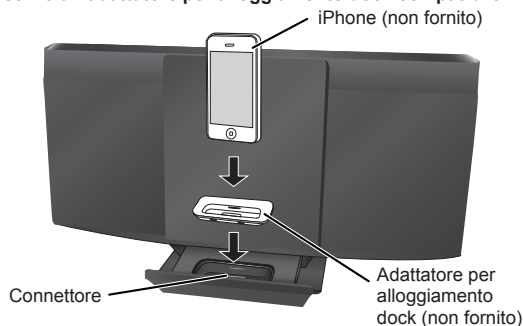

- 3 Collegare saldamente l'iPod o l'iPhone. Assicurarsi di rimuovere l'iPod o l'iPhone dalla custodia.
- 4 Premere [iPod], quindi premere [▶/||] per avviare la riproduzione.

Pausa riproduzione	Premere [▶/  ] o [■].
Salto brano	Premere [◀◀] o [▶▶] (unità principale: [◀◀/▶▶] o [▶▶/▶▶]).
Ricerca del brano corrente	Tenere premuto [◀◀] o [▶▶] (unità principale: [◀◀/▶▶] o [▶▶/▶▶]).
Visualizzazione del menu iPod o iPhone, Ritorno al menu precedente	Premere [iPod MENU] in modalità di riproduzione.
Selezione di una voce del menu iPod o iPhone	Premere [▲, ▼] quindi premere [OK].

### Nota:

- Quando si procede all'inserimento dell'iPod o iPhone, assicurarsi di allineare l'iPod o iPhone con il connettore.
- Le operazioni potrebbero variare o non funzionare in base al modello di iPod o iPhone.
- In base al modello, potrebbe essere necessario rimuovere l'iPod o iPhone e selezionare l'album, l'artista, ecc. sull'iPod o iPhone.
- Per le istruzioni per l'uso, leggere il Manuale Utente dell'iPod o dell'iPhone.

## Caricamento di un iPod o iPhone

L'iPod o iPhone si carica automaticamente una volta collegato al sistema (anche quando il sistema è in modalità standby).

- Guardare il display dell'iPod o iPhone per controllare lo stato di caricamento della batteria.
- Scollegare l'iPod o iPhone se non si intende utilizzarlo per un periodo di tempo prolungato al termine del caricamento.
- Il caricamento si arresta quando la batteria è completamente carica. La batteria si esaurisce naturalmente.

## iPod e iPhone compatibili

Aggiornare il proprio iPod o iPhone con il software più recente prima di utilizzare questo sistema.

La compatibilità dipende dalla versione del software dell'iPod o dell'iPhone.

- iPod touch 4a generazione (8GB, 32GB, 64GB)
- iPod nano 6a generazione (8GB, 16GB)
- iPod touch 3a generazione (32GB, 64GB)
- iPod nano 5a generazione (videocamera) (8GB, 16GB)
- iPod touch 2a generazione (8GB, 16GB, 32GB)
- iPod classic [120GB, 160GB (2009)]
- iPod nano 4a generazione (video) (8GB, 16GB)
- iPod classic (160GB) (2007)
- iPod touch 1a generazione (8GB, 16GB, 32GB)
- iPod nano 3a generazione (video) (4GB, 8GB)
- iPod classic (80GB)
- iPod nano 2a generazione (alluminio) (2GB, 4GB, 8GB)
- iPod 5a generazione (video) (60GB, 80GB)
- iPod 5a generazione (video) (30GB)
- iPod nano 1a generazione (1GB, 2GB, 4GB)
- iPhone 4 (16GB, 32GB)
- iPhone 3GS (8GB, 16GB, 32GB)
- iPhone 3G (8GB, 16GB)
- iPhone (4GB, 8GB, 16GB)

### Nota sull'iPhone

- Tutte le funzioni del telefono possono essere controllate esclusivamente dal touch screen dell'iPhone.
- Il sistema non visualizza le chiamate ricevute né lo stato del telefono.
- La riproduzione si arresta quando si riceve una telefonata.
- La chiamata non viene annullata quando si collega/scollega l'iPhone al/dal sistema.
- Nessuna specifica di Apple Inc. garantisce la risposta dell'iPhone menzionata in precedenza. L'iPhone risponde in modo differente sui modelli più recenti o con software aggiornato.

## Radio

### Sintonizzazione manuale

- 1 Premere [RADIO, EXT-IN] per selezionare "FM" o "AM".
- 2 Premere [◀◀] o [▶▶] per selezionare la frequenza della stazione desiderata. Per la sintonizzazione automatica, tenere premuto il pulsante finché la frequenza non inizia a cambiare rapidamente.

### Per migliorare la qualità dell'audio

#### Quando si seleziona "FM"

- 1 Premere [RADIO MENU] per selezionare "FM MODE".
- 2 Premere [◀, ▶] per selezionare "MONO", quindi premere [OK]. Per annullare, selezionare "STEREO".

- Anche "MONO" viene cancellato quando si cambia la frequenza.
- Spegner "MONO" per l'ascolto normale.

#### Quando si seleziona "AM"

- 1 Premere [RADIO MENU] per selezionare "B.PROOF".
- 2 Premere [◀, ▶] per selezionare "BP 1" o "BP 2", quindi premere [OK].

## Trasmissioni RDS

Questo sistema può visualizzare i dati di testo trasmessi dal sistema di dati radio (RDS) disponibile in alcune aree.

### Premere [DISPLAY].

PS (Nome della stazione) → PTY (Tipo di programma) → FREQ (Frequenza)

### Nota:

RDS potrebbe non essere disponibile se la ricezione è debole.

## Preselezione di memoria

È possibile preimpostare fino a 30 stazioni FM e 15 stazioni AM.

### Preparativi

Premere [RADIO, EXT-IN] per selezionare "FM" o "AM".

### Preselezione automatica

- 1 Premere [OK] per selezionare la frequenza "LOWEST" (più basso) o "CURRENT" (corrente).
- 2 Premere [RADIO MENU] per selezionare "A.PRESET", quindi premere [OK]. Viene visualizzato "START?".
- 3 Premere [OK] per cominciare la preselezione.



## Preselezione manuale

- 1 Premere [**◀◀**] o [**▶▶**] per sintonizzarsi sulla stazione.
- 2 Premere [**PROGRAM**].
- 3 Premere i pulsanti numerici per selezionare un numero preselezionato.  
Ripetere i punti da 1 a 3 per preselezionare altre stazioni.  
La nuova stazione sostituisce la stazione che occupa lo stesso numero preselezionato.

## Selezione di una stazione di preselezione

Premere i pulsanti numerici, [**◀◀**] o [**▶▶**] (unità principale: [**◀◀/◀◀**] o [**▶▶/▶▶**]) per selezionare la stazione preselezionata.

## Impostazione di attribuzione AM

(solo con l'unità principale)

Questo sistema è inoltre in grado di ricevere trasmissioni in AM a cui sono stati attribuiti intervalli da 10 kHz.

- 1 Premere [**RADIO, EXT-IN**] per selezionare "FM" o "AM".
- 2 Tenere premuto [**RADIO, EXT-IN**].  
Dopo qualche secondo, il pannello del display visualizza la frequenza radio minima corrente. Rilasciare il pulsante quando la frequenza minima cambia.
  - Per tornare all'impostazione iniziale, ripetere i punti precedenti.
  - Una volta modificata l'impostazione, le frequenze preselezionate vengono cancellate.

## Orologio e timer

### Impostazione dell'orologio

Questo è un orologio con formato a 24 ore.

- 1 Premere [**CLOCK/TIMER**] per selezionare "CLOCK".
- 2 Entro 10 secondi, premere [**▲, ▼**] per impostare l'ora.
- 3 Premere [**OK**].

Premere [**CLOCK/TIMER**] per mostrare l'ora per alcuni secondi.

#### Nota:

Regolare l'orologio regolarmente per mantenerne la precisione.

### Timer di sospensione

Il timer di sospensione spegne il sistema una volta trascorso il tempo impostato.

Premere di nuovo [**SLEEP**] per selezionare l'impostazione (in minuti).

Per annullare, selezionare "OFF".

30 MIN → 60 MIN → 90 MIN → 120 MIN → OFF  
↑

#### Per mostrare il tempo rimanente

Premere [**SLEEP**].

#### Nota:

- Il timer di sospensione può essere utilizzato insieme al timer di riproduzione.
- Il timer di sospensione ha sempre la precedenza. Accertarsi che le impostazioni dei timer non si sovrappongano.

## Timer di riproduzione

È possibile impostare il timer in maniera che l'unità si accenda a una data ora per funzionare come sveglia.

#### Accendere il sistema e regolare l'orologio.

Preparare la sorgente musicale che si desidera ascoltare (disco, radio, iPod, iPhone, USB o AUX) e impostare il volume.

- 1 Premere ripetutamente [**CLOCK/TIMER**] per selezionare "ⓄPLAY 1", "ⓄPLAY 2" o "ⓄPLAY 3".
- 2 Entro 10 secondi, premere [**▲, ▼**] per impostare l'ora di inizio.
- 3 Premere [**OK**].
- 4 Ripetere i punti 2 e 3 per impostare l'ora della fine.

Per avviare il timer

- 5 Premere [**Ⓞ, PLAY**] per avviare "ⓄPLAY 1", "ⓄPLAY 2" o "ⓄPLAY 3".

- 6 Premere [**Ⓞ**] per spegnere il sistema.

Il sistema deve essere spento per permettere al timer di funzionare.

Cambiare le impostazioni	Ripetere i punti dall'1 al 4 e 6 (→ sopra).
Cambiare la sorgente o il volume	1) Premere due volte [ <b>Ⓞ, PLAY</b> ] per rimuovere l'indicatore del timer sul pannello del display. 2) Cambiare la sorgente o il volume. 3) Eseguire i punti 5 e 6 (→ sopra).
Controllare le impostazioni	Premere ripetutamente [ <b>CLOCK/TIMER</b> ] per selezionare "ⓄPLAY 1", "ⓄPLAY 2" o "ⓄPLAY 3".
Cancellare	Premere due volte [ <b>Ⓞ, PLAY</b> ] per rimuovere l'indicatore del timer sul pannello del display.

#### Nota:

- Il timer di riproduzione si avvia a basso volume e aumenta gradualmente fino al livello preimpostato.
- Il timer si accende ogni giorno all'ora impostata se è attivato.
- Se si spegne e riaccende il sistema mentre il timer è in funzione, il timer non si arresta all'ora della fine.

## Effetti sonori

### Cambiamento della qualità del suono

- 1 Premere [**SOUND**] per selezionare un effetto sonoro.
- 2 Entro 3 secondi, premere [**◀, ▶**] per selezionare l'impostazione desiderata.

BASS	-4 a +4
TREBLE	
SURROUND	"ON SURROUND" o "OFF SURROUND"
INPUT LEVEL (Per sorgente AUX)	"NORMAL" o "HIGH"

### EQ Preselezionato (Preset EQ)

Premere [**PRESET EQ**] per selezionare un'impostazione.

HEAVY	Aggiunge punch al rock
SOFT	Per la musica di sottofondo
CLEAR	Rende più chiare le frequenze più alte
VOCAL	Aggiunge brillantezza alla voce
FLAT	Annulla l'effetto sonoro

### D.BASS

Questa funzione consente l'ascolto con gli effetti dei suoni bassi più pronunciati.

Premere [**D.BASS**] per selezionare "ON D.BASS" o "OFF D.BASS".

## Apparecchi esterni

### USB

#### MP3

È possibile collegare e riprodurre brani MP3 dal dispositivo di memoria di massa USB.

Non usare un cavo di estensione USB. Il sistema potrebbe non riconoscere il dispositivo di memoria di massa USB collegato con un cavo.

- 1 **Abbassare il volume e collegare il dispositivo di memoria di massa USB alla porta USB.**
- 2 **Premere [RADIO, EXT-IN] per selezionare "USB", quindi premere [▶/||] per avviare la riproduzione.**

#### Arresto della riproduzione

Premere [■] durante la riproduzione. Viene visualizzato "RESUME".  
 Premere [▶/||] per continuare la riproduzione.  
 O  
 Premere due volte [■] per arrestare completamente la riproduzione.

Per altre operazioni, fare riferimento a "Dischi" (⇒ 6).

#### Dispositivi compatibili

- Dispositivi di memoria di massa USB che supportano il trasferimento Bulk.
- Dispositivi di memoria di massa USB che supportano USB 2.0 ad alta velocità.

#### Formati supportati

- Le cartelle sono definite come album.
- I file sono definiti come brani.
- I brani devono avere l'estensione ".mp3" o ".MP3".
- CBI (in inglese, Control/Bulk/Interrupt) non supportato.
- Il file system NTFS non è supportato (è supportato solo il file system FAT 12/16/32).
- Alcuni file potrebbero non funzionare a causa delle dimensioni del settore.

#### Nota:

- Numero massimo di album: 255 album (compresa la cartella principale)
- Numero massimo di brani: 2500 brani
- Numero massimo di brani in un album: 999 brani

### Uso dell'ingresso ausiliario

È possibile collegare un apparecchio audio portatile e ascoltare l'audio da questo sistema.

#### Preparativi

Spegnere l'equalizzatore (se presente) dell'apparecchio audio portatile per evitare la distorsione del suono.

Abbassare il volume del sistema e dell'apparecchio audio portatile prima di collegare e scollegare l'apparecchio audio portatile.

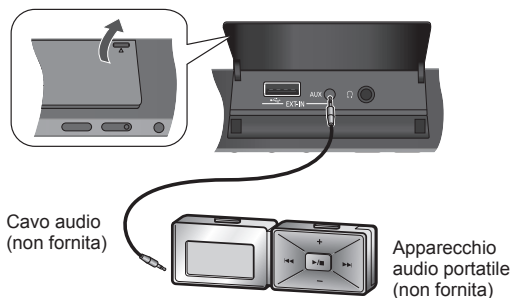

- 1 **Collegare l'apparecchio audio portatile.**  
Tipo di spina: Ø 3,5 mm stereo
- 2 **Premere [RADIO, EXT-IN] per selezionare "AUX".**
- 3 **Riproduzione dall'apparecchio portatile.**

Per regolare il livello di ingresso audio (⇒ 8, "Cambiamento della qualità del suono").

Selezionare "NORMAL" (normale) se il suono risulta distorto in caso di livello di ingresso "HIGH" (alto).

#### Nota:

- Per i dettagli, leggere le istruzioni per l'uso dell'apparecchio audio portatile.
- I componenti e i cavi sono venduti separatamente.

## Codice del telecomando

Se un altro apparecchio Panasonic risponde al telecomando di questo sistema, cambiare il codice del telecomando di questo sistema.

#### Preparativi

Premere [RADIO, EXT-IN] per selezionare "AUX".

#### Per impostare il codice su "REMOTE 2"

- 1 **Tenere premuto [RADIO, EXT-IN] sull'unità principale e [2] sul telecomando finché non viene visualizzato "REMOTE 2".**
- 2 **Tenere premuti [OK] e [2] per un minimo di 4 secondi.**

#### Per impostare il codice su "REMOTE 1"

- 1 **Tenere premuto [RADIO, EXT-IN] sull'unità principale e [1] sul telecomando finché non viene visualizzato "REMOTE 1".**
- 2 **Tenere premuti [OK] e [1] per un minimo di 4 secondi.**

## Guida per la risoluzione dei problemi

Prima di chiamare il tecnico per la riparazione, procedere con la seguente verifica. In caso di dubbi su alcuni punti da controllare o se i rimedi indicati non risolvono il problema, rivolgersi al rivenditore per ulteriori istruzioni.

### ■ Problemi comuni

**Non è possibile effettuare alcuna operazione con il telecomando.**

- Accertarsi che la batteria sia installata correttamente.

### ■ Suono distorto o nessun suono.

- Aumentare il volume.
- Spegner il sistema, individuare e correggere la causa, quindi accendere nuovamente il sistema. Tale situazione può derivare dal sovraccarico dei diffusori a causa di eccessivo volume o potenza e dall'uso del sistema in un ambiente molto caldo.

### ■ Si sente un ronzio durante la riproduzione.

- Cavo di alimentazione CA o lampada a fluorescenza vicini al cavo. Tenere gli altri apparecchi e cavi lontano dal cavo di questo sistema.

### ■ Dischi

#### Display visualizzato non correttamente.

#### La riproduzione non si avvia.

- Il disco non è stato inserito correttamente. Inserirlo correttamente.
- Il disco è sporco. Pulire il disco.
- Sostituire il disco se è graffiato, ondulato o non conforme agli standard.
- Vi è condensa. Far asciugare il sistema per 1/2 ore.

#### Il numero totale di brani visualizzato è errato.

#### Impossibile leggere il disco.

#### Si sente un suono distorto.

- Si è inserito un disco non riproducibile dal sistema. Inserirlo un disco riproducibile.
- Si è inserito un disco non finalizzato.

### ■ Radio

#### Si sentono dei rumori tipo battiti.

- Spegner il televisore o allontanarlo dal sistema.
- Impostare su "BP 1" o "BP 2" in modalità di sintonizzazione AM.

#### Si sente un ronzio durante le trasmissioni AM.

- Allontanare l'antenna dagli altri cavi.

### ■ iPod o iPhone

#### Non è possibile accendere l'iPod o iPhone.

- Verificare che la batteria dell'iPod o iPhone non sia esaurita.
- Spegner l'iPod o iPhone e il sistema prima di collegare l'iPod o iPhone. Collegare l'iPod o iPhone e riprovare.

#### Assenza di audio.

- Spegner l'iPod o iPhone e rimuoverlo dal sistema. Collegare l'iPod o iPhone al sistema e accenderlo, quindi eseguire di nuovo la riproduzione.

## ■ USB

Impossibile leggere il dispositivo di memoria di massa USB o i contenuti.

- Il formato del dispositivo di memoria di massa USB o i suoi contenuti non sono compatibili con il sistema.
- I dispositivi di memoria di massa USB con capacità di archiviazione di oltre 32 GB potrebbero non funzionare in alcune condizioni.

Il dispositivo di memoria di massa USB funziona lentamente.

- La lettura del dispositivo di memoria di massa USB di grandi dimensioni o dotato di una capacità di archiviazione elevata richiede più tempo.

Il tempo trascorso visualizzato è differente dal tempo di riproduzione effettivo.

- Trasferire i dati ad un altro dispositivo di memoria di massa USB o effettuare il backup dei dati e riformattare il dispositivo di memoria di massa USB.

## ■ Display dell'unità principale

“NO PLAY”

- Verificare il contenuto. È possibile riprodurre solo il formato supportato.
- Questo sistema è in grado di leggere e riprodurre fino a 255 album o cartelle (audio e non audio).

“F76” o “F61”

- C'è un problema di alimentazione.

“ERROR”

- È stata effettuata un'operazione errata. Leggere le istruzioni e riprovare.

“NOT MP3/ERROR”

- Formato MP3 non supportato. Il sistema salterà quel brano e riprodurrà quello successivo.

“VBR-”

- Il sistema non può visualizzare il tempo di lettura restante per i brani a velocità bit variabile (VBR).

“NODEVICE”

- L'iPod o l'iPhone non si connette. Verificare il collegamento.

### Ripristino della memoria (Inizializzazione)

Se si verifica quanto segue, riferirsi alle istruzioni di seguito riportate per ripristinare la memoria:

- Non c'è risposta alla pressione dei pulsanti.
- Si desidera cancellare e ripristinare il contenuto della memoria.

### Per ripristinare la memoria

- 1 Staccare il cavo di alimentazione CA.**  
(Attendere 3 minuti prima di continuare con il punto 2.)
- 2 Tenendo premuto [⏏] sull'unità principale, collegare di nuovo il cavo di alimentazione CA.**  
“-----” appare sul pannello del display.
- 3 Rilasciare [⏏].**  
Tutte le regolazioni tornano a quelle predefinite di fabbrica.  
È necessario reimpostare il contenuto della memoria.

## Manutenzione

Per pulire il sistema, strofinarlo con un panno morbido e asciutto.

- Per pulire il sistema non si devono mai usare alcol, diluenti per vernici o benzina.
- Prima di usare un panno trattato chimicamente, leggere attentamente le istruzioni che lo accompagnano.

## Dati tecnici

### ■ Sezione amplificatore

Modalità stereo con potenza di uscita RMS

Canale anteriore (con entrambi i canali pilotati)  
5 W per canale (6 Ω), 1 kHz, distorsione armonica totale 10%  
Potenza modalità stereo RMS totale 10 W

### ■ Sezione sintonizzatore FM/AM, terminali

Preselezione stazioni 30 stazioni FM  
15 stazioni AM

Modulazione di frequenza (FM)

Gamma di frequenza 87,50 MHz a 108,00 MHz (intervalli di 50 kHz)  
Terminali antenna 75 Ω (sbilanciati)

Modulazione d'ampiezza (AM)

Gamma di frequenza Da 522 kHz a 1629 kHz (intervalli di 9 kHz)  
Da 520 kHz a 1630 kHz (intervalli di 10 kHz)

Presse cuffie

Terminale Presa da 3,5 mm, stereo

AUX (posteriore)

Terminale Presa da 3,5 mm, stereo

### ■ Sezione disco

Dischi utilizzabili (da 8 cm o 12 cm)

CD, CD-R/RW (CD-DA, disco formattato MP3\*)

\* MPEG-1 Layer 3, MPEG-2 Layer 3

Scelta

Lunghezza onda 790 nm (CD)  
Potenza laser CLASS 1 (CD)

Uscita audio (Disco)

Numero di canali 2 canali (FL, FR)  
FL = Canale anteriore sinistro  
FR = Canale anteriore destro

### ■ Sezione USB

Porta USB

USB Standard USB 2.0 a velocità massima  
Supporto formato file multimediale MP3 (\*.mp3)  
File di sistema dispositivo USB FAT 12, FAT 16, FAT 32  
Alimentazione porta USB 500 mA (max)

### ■ Sezione diffusori

Tipo Sistema di 1 diffusore a 1 via (bass reflex)

Diffusore(i)

Gamma completa 8 cm tipo a cono

Impedenza

6 Ω

Gamma di frequenza

Da 60 Hz a 25 kHz (-16 dB)

Da 90 Hz a 22 kHz (-10 dB)

### ■ Dati generali

Alimentazione CA 220 a 240 V, 50 Hz

Consumo di corrente 19 W

Dimensioni (L x A x P) 400 mm x 221 mm x 110 mm

[P = 69 mm (min)]

[P = 149 mm (alloggiamento aperto)]

Peso 2,1 kg

Intervallo di temperatura durante il funzionamento

Da 0°C a +40°C

Intervallo di umidità durante il funzionamento

Dal 35% all'80% di umidità relativa (senza condensa)

Consumo di corrente nella modalità di attesa 0,2 W (circa)

Nota:

- 1) I dati tecnici sono soggetti a modifiche senza preavviso. Il peso e le dimensioni indicati sono approssimativi.
- 2) La distorsione armonica totale viene misurata con un analizzatore digitale di spettro.

Effectuez les procédures avec la télécommande. Vous pouvez également utiliser les touches sur l'unité principale, si ce sont les mêmes.



Au fond de l'appareil



<b>CAUTION -</b>	VISIBLE AND INVISIBLE LASER RADIATION WHEN OPEN - AND INTERLOCKS DEFEATED - DO NOT STARE INTO BEAM. FDA 21 CFR / Class 1 (a)
<b>CAUTION -</b>	CLASS 1M VISIBLE AND INVISIBLE LASER RADIATION WHEN OPEN AND INTERLOCKS DEFEATED. DO NOT VIEW DIRECTLY WITH OPTICAL INSTRUMENTS. IEC60825-1 +A2 Class 1M
<b>ATTENTION -</b>	RAYONNEMENT LASER VISIBLE ET INVISIBLE. CLASSE 1M. EN CAS D'OUVERTURE ET LORSQUE LA SÉCURITÉ EST NEUTRALISÉE, NE PAS REGARDER DIRECTEMENT À L'ŒIL DES INSTRUMENTS D'OPTIQUE.
<b>VARNING -</b>	KLASS 1M SYNLIK OCH OSYNLIK LASERSTRÅLNING NÄR DENNA DEL ÄR ÖPPNAD OCH SPÄRREN ÄR URKOPPLAD, BETRÄKTA EJ STRÅLEN DIREKT GENOM OPTISKT INSTRUMENT.
<b>FORSIGTIG -</b>	SYNLIGE OG USYNLIGE LASERSTRÅLING KLASSE 1M. NÅR LÅSET ER ABENT OG SIKKERHEDS AFBRYDERE ER I BRUG AF FUNKTIONEN, UNDDÅ AT SE UD PÅ MED OPTISKE INSTRUMENTER.
<b>VARO!</b>	AVIHTTÄSSÄ JA SUOJALUKITUS OIHETÄSSÄ OLEI ALTIIN LUOKAN 1M NÄKYVÄÄ JA NÄKYMÄTÖNÄ LASERSÄTELYÄ, ALA KATSO OPTISELLÄ LAITTEELLA SUORAAN SATEESEEN.
<b>VORSICHT -</b>	SICHTBARE LASERSTRALHUNG KLASSE 1M. WENN ABOCKUNG GEÖFFNET UND SICHERHEITSVERRIEGELUNGEN ÜBERBRÜCKT, NICHT DIREKT MIT OPTISCHEN INSTRUMENTEN BETRACHTEN.
<b>PRECAUCIÓN -</b>	RAYONNEMENT LASER VISIBLE E INVISIBLE CLASSE 1M AL ESTAR ABERTO Y CON LOS INTERRUPTORES DE BLOQUEO DESHABILITADOS, NO MIRE DIRECTAMENTE CON INSTRUMENTOS OPTICOS.
<b>注意 -</b>	打开时及联锁失效时有可见及不可见激光辐射。避免光束照射。 RQKX1034

À l'intérieur de l'appareil

## ATTENTION !

CET APPAREIL UTILISE UN LASER. L'UTILISATION DE COMMANDES OU DE RÉGLAGES OU L'EXÉCUTION DE PROCÉDURES AUTRES QUE CELLES SPÉCIFIÉES ICI PEUVENT PROVOQUER UNE EXPOSITION À DES RADIATIONS DANGEREUSES. NE PAS OUVRIR LES COUVERCLES NI ESSAYER DE RÉPARER SOI-MÊME. CONFIER TOUT TRAVAIL D'ENTRETIEN À UN PERSONNEL QUALIFIÉ.

## AVERTISSEMENT :

POUR RÉDUIRE LES RISQUES D'INCENDIE, D'ÉLECTROCUTION OU DE DOMMAGES AU PRODUIT,

- N'EXPOSEZ PAS CET APPAREIL À LA PLUIE, À L'HUMIDITÉ, À UNE CHUTE DE GOUTTES OU À DES ÉCLABOUSSURES ET NE PLACEZ AUCUN RÉCIPENT CONTENANT UN LIQUIDE TEL QU'UN VASE AU-DESSUS.
- N'UTILISEZ QUE LES ACCESSOIRES RECOMMANDÉS.
- NE RETIREZ PAS LE COUVERCLE (OU L'ARRIÈRE) : IL N'Y A AUCUNE PIÈCE RÉPARABLE PAR L'UTILISATEUR À L'INTÉRIEUR. CONFIEZ TOUTE INTERVENTION À UN PERSONNEL DE DÉPANNAGE QUALIFIÉ.

## ATTENTION !

- NE PAS INSTALLER NI PLACER L'APPAREIL DANS UNE BIBLIOTHÈQUE, UN PLACARD RENFERMÉ NI AUCUN AUTRE ESPACE RÉDUIT DE FAÇON À ASSURER UNE BONNE VENTILATION. VÉRIFIER QU'AUCUN RIDEAU NI AUCUN AUTRE MATÉRIAU NE BLOQUE LA VENTILATION DE FAÇON À ÉVITER TOUT RISQUE DE CHOC ÉLECTRIQUE OU DE FEU DÙ À UNE SURCHAUFFE.
- NE BOUCHEZ PAS LES OUVERTURES D'AÉRATION DE L'APPAREIL AVEC DES JOURNAUX, NAPPES, RIDEAUX OU OBJETS SIMILAIRES.
- NE PLACEZ PAS DE SOURCES DE FLAMMES VIVES TELLES QUE BOUGIES ALLUMÉES SUR L'APPAREIL.
- JETEZ LES PILES D'UNE MANIÈRE COMPATIBLE AVEC L'ENVIRONNEMENT.

Conçu pour



iPod



iPhone

« Conçu pour iPod » et « Conçu pour iPhone » signifient qu'un accessoire électronique a été conçu pour se connecter spécifiquement à un iPod, ou un iPhone, respectivement, et a été certifié conforme par le concepteur aux normes de performance Apple.

Apple décline toute responsabilité concernant le fonctionnement de cet appareil ou sa conformité aux normes de sécurité et de réglementation.

Veuillez noter que l'utilisation de cet accessoire avec l'iPod ou l'iPhone peut affecter les performances de la connexion sans fil.

iPhone, iPod, iPod classic, iPod nano, et iPod touch sont des marques de commerce Apple Inc. enregistrées aux États-Unis et dans d'autres pays.

Technologie MPEG avec ses 3 couches de codage audio sous licence de Fraunhofer IIS et de Thomson.

Veillez à ce que la prise de courant se trouve près de l'équipement et soit facilement accessible.

Vous devez pouvoir débrancher et rebrancher facilement la fiche du cordon d'alimentation secteur. Pour isoler complètement cet appareil du secteur, débranchez le cordon d'alimentation secteur de la prise de courant.

Ce produit peut être perturbé par les ondes des téléphones mobiles pendant l'utilisation. Si vous constatez une telle interférence, éloignez le téléphone mobile du produit.

CET APPAREIL EST DESTINÉ AUX CLIMATS TEMPÉRÉS.

Le marquage d'identification du produit se trouve sur la face inférieure des appareils.

## Précautions de sécurité

### Placement

Placer le système sur une surface plane, à l'écart de la lumière du jour, de températures élevées et de vibrations excessives. Ces conditions peuvent endommager le boîtier et les autres composants et diminuer la durée de vie de l'système.

Le placer à au moins 15 cm des murs pour empêcher la distorsion et les effets acoustiques indésirables.

Ne pas placer d'objets lourds sur l'système.

### Tension

Ne pas utiliser de sources d'alimentation à haute tension qui risque de surcharger l'système et provoquer un incendie.

Ne pas utiliser de source d'alimentation CC. Vérifier soigneusement la source lors de l'installation de cet système sur un navire ou tout endroit où le courant continu est utilisé.

### Protection du cordon d'alimentation secteur

S'assurer que le cordon est correctement branché et qu'il n'est pas endommagé. Un mauvais raccord et un cordon endommagé peuvent provoquer un incendie et des décharges électriques. Ne pas tirer, plier ou placer des objets lourds sur le cordon.

Saisir fermement la fiche pour débrancher le cordon. Tirer le cordon peut provoquer des décharges électriques.

Ne pas manipuler la fiche avec les mains mouillées sous risque de subir des décharges électriques.

### Corps étranger

Ne pas laisser d'objets métalliques tomber dans le système. Cela peut provoquer des décharges électriques ou un mauvais fonctionnement.

Ne pas laisser de liquides pénétrer dans le système sous risque de provoquer des décharges électriques ou un mauvais fonctionnement. Dans ces cas-là, débrancher immédiatement le système de sa source d'alimentation et contacter le revendeur.

Ne pas vaporiser d'insecticides sur ou dans le système qui contient des gaz inflammables susceptibles de provoquer un incendie.

### Réparation

Ne pas tenter de réparer ce système soi-même. Si le son est interrompu, si les voyants ne s'allument pas, si de la fumée apparaît ou si tout autre problème qui n'est pas couvert par ces instructions de produit, débrancher le cordon d'alimentation et contacter le revendeur ou un centre de réparation agréé. Des décharges électriques ou l'endommagement du système peuvent se produire si le système est réparé, démonté ou remonté par des personnes qui ne sont pas qualifiées.

Augmenter sa durée de vie en débranchant le système de sa source d'alimentation s'il doit ne pas être utilisé pendant une longue période.

## Accessoires fournis

Vérifier que tous les accessoires fournis sont présents.

1 x Cordon d'alimentation secteur

1 x Pile de la télécommande

1 x Antenne FM intérieure

1 x Télécommande

(N2QAYB000640)

1 x Antenne-cadre AM

## Table des matières

Précautions de sécurité .....	3
Accessoires fournis .....	3
Préparation de la télécommande .....	4
Raccordements.....	4
Présentation des commandes.....	5
Disques.....	6
Utilisation d'un iPod ou iPhone .....	7
Radio.....	7
Horloge et minuteries.....	8
Effets sonores.....	8
Appareils externes .....	9
Code de la télécommande .....	9
Guide de dépannage .....	9
Entretien.....	10
Spécifications .....	10

### Avis aux utilisateurs concernant la collecte et l'élimination des piles et des appareils électriques et électroniques usagés



Apposé sur le produit lui-même, sur son emballage, ou figurant dans la documentation qui l'accompagne, ce pictogramme indique que les piles et appareils électriques et électroniques usagés doivent être séparés des ordures ménagères.

Afin de permettre le traitement, la valorisation et le recyclage adéquats des piles et des appareils usagés, veuillez les porter à l'un des points de collecte prévus, conformément à la législation nationale en vigueur ainsi qu'aux directives 2002/96/CE et 2006/66/CE.

En éliminant piles et appareils usagés conformément à la réglementation en vigueur, vous contribuez à prévenir le gaspillage de ressources précieuses ainsi qu'à protéger la santé humaine et l'environnement contre les effets potentiellement nocifs d'une manipulation inappropriée des déchets.

Pour de plus amples renseignements sur la collecte et le recyclage des piles et appareils usagés, veuillez vous renseigner auprès de votre mairie, du service municipal d'enlèvement des déchets ou du point de vente où vous avez acheté les articles concernés.

Le non-respect de la réglementation relative à l'élimination des déchets est passible d'une peine d'amende.



#### Pour les utilisateurs professionnels au sein de l'Union européenne

Si vous souhaitez vous débarrasser de pièces d'équipement électrique ou électronique, veuillez vous renseigner directement auprès de votre détaillant ou de votre fournisseur.

#### [Information relative à l'élimination des déchets dans les pays extérieurs à l'Union européenne]

Ce pictogramme n'est valide qu'à l'intérieur de l'Union européenne. Pour connaître la procédure applicable dans les pays hors Union Européenne, veuillez vous renseigner auprès des autorités locales compétentes ou de votre distributeur.



Cd

#### Note relative au pictogramme à apposer sur les piles (voir les 2 exemples ci-contre)

Le pictogramme représentant une poubelle sur roues barrée d'une croix est conforme à la réglementation. Si ce pictogramme est combiné avec un symbole chimique, il remplit également les exigences posées par la Directive relative au produit chimique concerné.

## Préparation de la télécommande

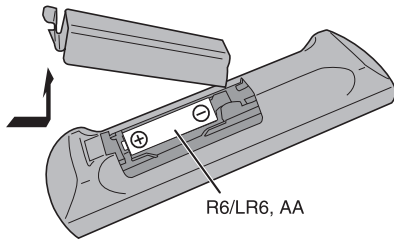

Utiliser des piles alcalines ou au manganèse.

Installez la pile de sorte que les pôles (+ et -) soient alignés avec ceux de la télécommande.

Pointez la télécommande vers le capteur de la télécommande (→ 5), loin des obstacles, à une distance maximum de 7 m juste en face de l'unité principale.

### ATTENTION !

- Ne pas démonter ou court-circuiter les piles.
- Ne pas charger la pile alcaline ou au manganèse.
- Ne pas utiliser de piles dont l'enveloppe a été retirée.
- Ne pas chauffer ni exposer à une flamme.
- Ne pas laisser la/les pile(s) dans un véhicule exposé à la lumière directe du soleil, portes et vitres fermées pendant une longue période.
- Toute erreur de manipulation des piles peut entraîner une fuite d'électrolytes susceptible de provoquer un incendie.
- Retirez la pile si vous n'utilisez pas la télécommande pendant une longue période de temps. Ranger dans un endroit frais et sombre.

### ATTENTION !

Une pile de remplacement inappropriée peut exploser. Ne remplacer que par une pile identique ou d'un type recommandé par le fabricant. L'élimination des piles usées doit être faite conformément aux instructions du fabricant.

## Raccordements

### Économie d'énergie

L'appareil consomme environ 0,2 W quand il est en mode veille. Débrancher l'alimentation si vous n'utilisez pas l'appareil. Certains réglages seront perdus après avoir débranché l'appareil. Vous devez les régler de nouveau.

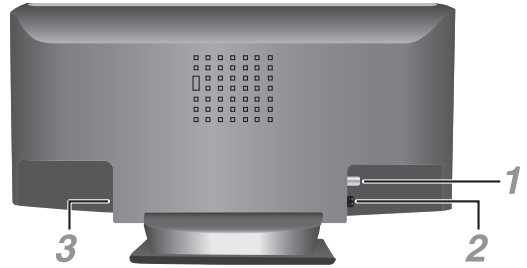

### 1 Raccorder l'antenne FM d'intérieur.

Placer l'antenne là où la réception est maximale.

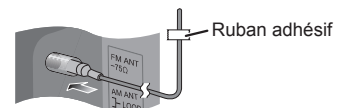

### 2 Raccorder l'antenne-cadre AM.

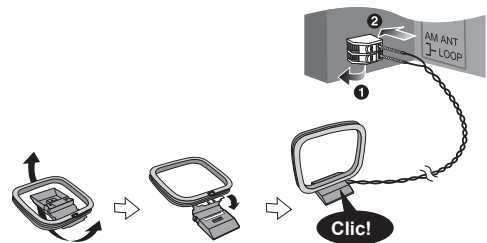

### 3 Raccorder le cordon d'alimentation secteur.

Utiliser le cordon d'alimentation secteur fourni avec cet appareil. Ne pas utiliser le cordon d'alimentation secteur d'un autre appareil.

### Remarque :

- Ces enceintes n'ont pas de blindage magnétique. Ne les mettez pas près de téléviseurs, d'ordinateurs ou autres appareils facilement influencés par le magnétisme.
- Vous ne pouvez pas retirer le filet des enceintes.

# Présentation des commandes

## Télécommande

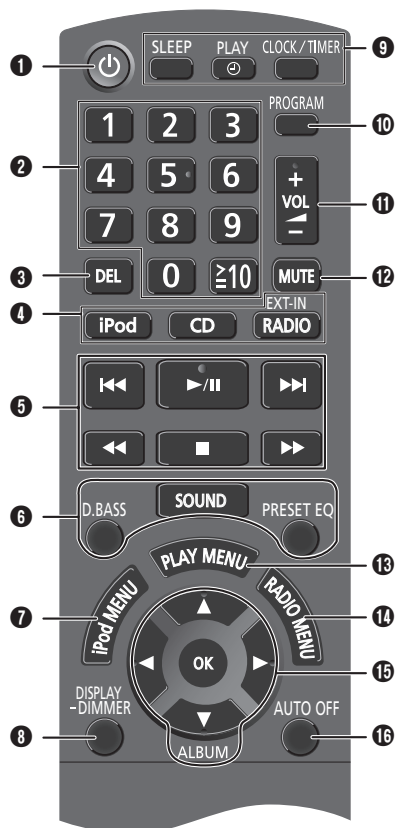

- 1 Interrupteur d'attente/marche** [⏻], [⏻/⏻] (→ 8, 10)  
Appuyer sur cet interrupteur pour commuter l'appareil du mode d'attente au mode de marche et vice versa. En mode d'attente, l'appareil continue de consommer une petite quantité de courant.
- 2 Sélection numérique [1 à 9, 0, ≥10]**  
Pour sélectionner un numéro à 2 chiffres  
Exemple : 16 : [≥10] → [1] → [6]
- 3 Supprimer une page programmée** (→ 6)
- 4 Sélectionner la source**  
[iPod] : Sélectionner l'iPod (→ 7)  
[CD] : Sélectionner le disque (→ 6)  
[RADIO, EXT-IN] : Sélectionner radio, USB ou AUX (→ 7, 9)
- 5 Opérations de base**  
[▶/||] : Lecture ou arrêt de l'opération  
[■] : Arrêter la lecture  
[◀◀], [▶▶] : Sauter des pages  
Sélectionner la station de radio préregistrée  
[◀◀], [▶▶] : Rechercher des pages  
Accorder la station de radio  
[◀◀/▶▶], [▶▶/▶▶] : Sauter et rechercher des pages  
Sélectionner la station de radio préregistrée
- 6 Sélectionner des effets sonores** (→ 8)
- 7 Sélectionner l'élément de menu iPod** (→ 7)
- 8 Visionner les informations figurant sur l'écran.**  
**Diminuer la luminosité de l'écran**  
Appuyer et maintenir enfoncée la touche pour activer la fonction.  
Appuyer et maintenir la touche enfoncée pour annuler.
- 9 Régler la minuterie de mise en veille** (→ 8)  
Régler l'horloge et la minuterie (→ 8)
- 10 Régler la fonction de programme** (→ 6, 8)
- 11 Ajuster le volume de l'appareil**
- 12 Coupez le son de l'appareil**  
Appuyer à nouveau sur cette touche pour annuler.  
« MUTE » est également annulé lorsque vous ajustez le volume ou lorsque vous éteignez l'appareil.

- 13 Sélectionner l'élément de menu de lecture** (→ 8)
- 14 Sélectionner l'élément de menu radio** (→ 7)
- 15 [▲, ▼] : Sauter un album**  
Ajuster le réglage de l'horloge  
[◀, ▶] : Sélectionner l'élément dans le menu  
[OK] : Confirmer le réglage
- 16 Éteint automatiquement l'appareil**  
Cette fonction éteint l'appareil (à l'exception de la source radio) si vous ne l'utilisez pas pendant environ 30 minutes.  
Pour annuler, appuyez sur la touche deux fois.
- 17 Prise du casque** (🎧)  
Type de fiche : Ø 3,5 mm stéréo (non fournie)  
• Éviter toute utilisation prolongée susceptible d'endommager l'ouïe.  
• L'utilisation d'un casque ou d'écouteurs avec une pression sonore excessive peut provoquer une perte d'audition.  
• Le fait d'écouter le son à plein volume pendant de longues périodes peut endommager les oreilles de l'utilisateur. Veiller à utiliser le casque ou les écouteurs fournis ou recommandés.
- 18 Prise AUX**
- 19 Port USB** (🔌)
- 20 Ouvrir ou fermer le tiroir coulissant**
- 21 Afficheur**
- 22 Tiroir coulissant**
- 23 Capteur de la télécommande**
- 24 Ouvrir ou fermer la station d'accueil de l'iPod ou de l'iPhone**

## Appareil principal

### Vue de dessus

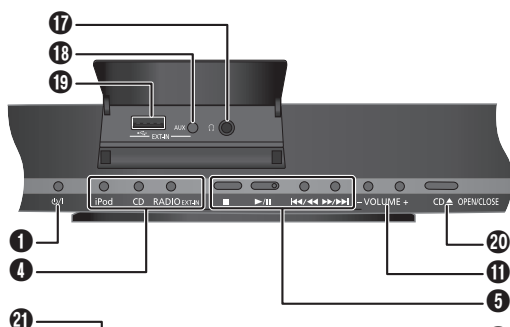

### Vue de face

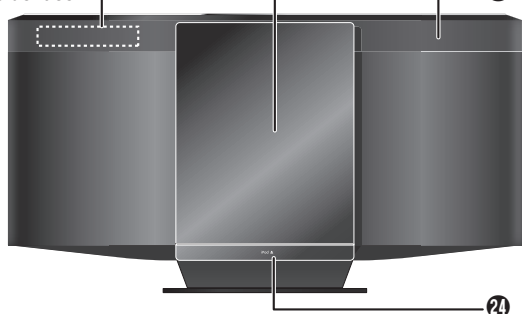

# Disques

## Lecture de disques

### 1 Appuyer sur [CD ▲, OPEN/CLOSE] sur l'appareil principal pour ouvrir le tiroir coulissant.

Mettez-y un disque avec l'étiquette vous faisant face.  
Appuyer de nouveau sur [CD ▲, OPEN/CLOSE] pour refermer le tiroir.



### 2 Appuyer sur [CD], puis sur [▶/||] pour lancer la lecture. Garder les doigts loin du tiroir coulissant lors de sa fermeture.

Arrêter la lecture	Appuyer sur [■] pendant la lecture.
Suspendre la lecture	Appuyer sur [▶/  ] pendant la lecture. Réappuyer pour continuer la lecture.
Sauter un album	<b>MP3</b> Appuyer sur [▲, ▼].
Sauter une page	Appuyer sur [◀◀] ou [▶▶] (appareil principal : [◀◀/▶▶] ou [▶▶/▶▶]).
Parcourir la page	<b>CD</b> Maintenir la touche [◀◀] ou [▶▶] (appareil principal : [◀◀/▶▶] ou [▶▶/▶▶]).

## Fonction de mode lecture

### 1 Appuyer sur [PLAY MENU] pour sélectionner « PLAYMODE ». 2 Appuyer sur [◀, ▶] puis sur [OK] pour sélectionner le mode désiré.

OFF PLAYMODE	Lire toutes les pages.
1-TRACK 1-TR	Lire une page sélectionnée sur le disque. Appuyer sur les touches numériques pour sélectionner la page. La lecture commence à la page sélectionnée.
1-ALBUM 1ALBUM	<b>MP3</b> Lire un album sélectionné sur le disque. Appuyer sur [▲, ▼] pour sélectionner l'album.
RANDOM RND	Lire un disque de façon aléatoire.
1-ALBUM RANDOM 1ALBUM RND	<b>MP3</b> Lire toutes les pages d'un album sélectionné de manière aléatoire. Appuyer sur [▲, ▼] pour sélectionner l'album.

#### Remarque :

- Pendant la lecture aléatoire il n'est pas possible de sauter aux pages déjà lues ou appuyer sur les touches numériques.
- Cette fonction ne fonctionne pas avec « Lecture de programme ».
- Le réglage revient à défaut « OFF PLAYMODE » lorsque vous ouvrez le tiroir coulissant.

## Lecture répétée

Il est possible de répéter « Lecture de programme » ou autres « Fonction de mode lecture » sélectionnées.

### 1 Appuyer sur [PLAY MENU] pour sélectionner « REPEAT ».

### 2 Appuyer sur [◀, ▶] pour sélectionner « ON REPEAT » puis appuyer sur [OK].

« **O** » est affiché.  
Pour annuler, sélectionnez « OFF REPEAT ».

## Lecture de programme

Cette fonction permet de programmer un maximum de 24 pages.

### CD

#### 1 Appuyer sur [PROGRAM] en mode d'arrêt.

« PGM » est affiché.

#### 2 Appuyer sur les touches numériques pour sélectionner la page désirée.

Répéter cette étape pour programmer d'autres pages.

#### 3 Appuyer sur [▶/||] pour lancer la lecture.

### MP3

#### 1 Appuyer sur [PROGRAM] en mode d'arrêt.

#### 2 Appuyer sur [▲, ▼] pour sélectionner l'album souhaité.

#### 3 Appuyer sur [▶▶], puis sur les touches numériques pour sélectionner la page souhaitée.

#### 4 Appuyer sur [OK].

Effectuer les étapes 2 et 4 pour programmer d'autres pages.

#### 5 Appuyer sur [▶/||] pour lancer la lecture.

Annuler le mode de lecture programmée	Appuyer sur [PROGRAM] en mode d'arrêt.
Relancer la lecture programmée	Appuyer sur [PROGRAM], puis sur [▶/  ].
Vérifier le contenu de la programmation	Appuyer sur [◀◀] ou [▶▶] lorsque « PGM » s'affiche en mode d'arrêt. Pour vérifier en cours de programmation, appuyer sur [PROGRAM] deux fois après l'affichage de « PGM » puis appuyer sur [◀◀] ou [▶▶].
Effacer la dernière page	Appuyer sur [DEL] en mode d'arrêt.
Effacer toutes les pages programmées	Appuyer sur [■] en mode d'arrêt. « CLR ALL » est affiché. Dans les 5 secondes qui suivent, appuyer de nouveau sur [■].

#### Remarque :

La programmation mémorisée est effacée à l'ouverture du tiroir de disque.

## Affichage des informations disponibles

Vous pouvez consulter les informations disponibles sur l'écran.

### Appuyer sur [DISPLAY].

#### Remarque :

- Nombre maximal de caractères affichables : environ 30
- Cet appareil peut afficher les balises ID3 versions 1.0, 1.1 et 2.3.
- Les données de texte que l'appareil ne prend pas en charge peuvent s'afficher différemment.

### Remarque sur les CD

- Cet appareil peut accéder à un maximum de 99 pages.
- Cet appareil peut lire les CD-R/RW de format audio MP3 et CD-DA finalisés.
- Cet appareil peut ne pas lire certains CD-R/RW en raison de l'état de l'enregistrement.

### Remarque sur les MP3

- Les fichiers sont traités comme des pages et les dossiers comme des albums.
- Cet appareil peut accéder à un maximum de 999 pages, 255 albums (y compris le dossier racine) et 20 sessions.
- Les disques doivent être conformes à la norme ISO9660, niveau 1 ou 2 (sauf pour les formats étendus).
- Pour effectuer la lecture dans un ordre donné, faire précéder les noms de fichier et dossier de numéros à 3 chiffres dans l'ordre de votre choix.

### Limites de la lecture de fichiers MP3

- Si vous avez enregistré des fichiers MP3 sur le même disque que des CD-DA, seul le format enregistré dans la première session peut être lu.
- Certains fichiers MP3 peuvent ne pas être lus en raison de l'état du disque ou de l'enregistrement.
- Les enregistrements ne seront pas forcément lus dans l'ordre dans lequel vous les avez enregistrés.



## Utilisation d'un iPod ou iPhone

**1 Pousser [▲, iPod] pour ouvrir le tiroir de la station d'accueil.**

**2 Insérer un adaptateur de station d'accueil compatible**

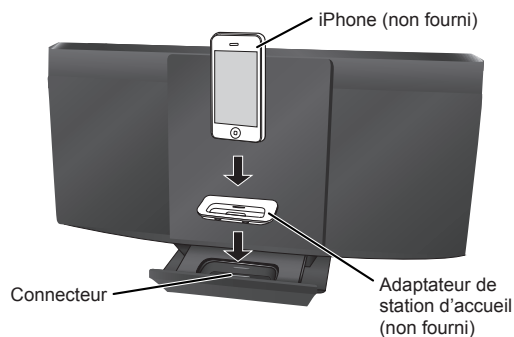

**3 Raccorder l'iPod ou l'iPhone fermement.**

Assurez-vous de retirer l'iPod ou l'iPhone de son étui.

**4 Appuyer sur [iPod], puis sur [▶/||] pour lancer la lecture.**

Suspendre la lecture	Appuyer sur [▶/  ] ou [■].
Sauter des pages	Appuyer sur [◀◀] ou [▶▶] (appareil principal : [◀◀/◀◀] ou [▶▶/▶▶]).
Rechercher la plage en cours	Maintenir la touche [◀◀] ou [▶▶] (appareil principal : [◀◀/◀◀] ou [▶▶/▶▶]).
Visionner le menu de l'iPod ou l'iPhone, Retourner au menu précédent	Appuyer [iPod MENU] en mode de lecture.
Sélectionner un élément du menu de l'iPod ou l'iPhone	Appuyer sur [▲, ▼] puis appuyer sur [OK].

### Remarque :

- Assurez-vous d'aligner votre iPod ou iPhone sur le connecteur lors de son insertion.
- Les opérations peuvent varier ou ne pas fonctionner selon les modèles d'iPod ou d'iPhone.
- En fonction du modèle, il peut être nécessaire de retirer l'iPod ou l'iPhone et de sélectionner l'album, l'artiste, etc. sur l'iPod ou l'iPhone.
- Lire le Guide de l'utilisateur de l'iPod ou l'iPhone pour les instructions de fonctionnement.

## Chargement d'un iPod ou iPhone

Un iPod ou iPhone se recharge automatiquement lorsqu'il est connecté à l'appareil (même lorsque l'appareil est en mode veille).

- Examiner l'écran de l'iPod ou de l'iPhone pour vérifier l'état de chargement de sa pile.
- Déconnectez l'iPod ou l'iPhone, s'il n'est pas utilisé pendant une période prolongée de temps après que le chargement ait été terminé.
- Le chargement s'arrête lorsque la pile est complètement chargée. La pile se videra naturellement.

## Compatible avec iPod et iPhone

Mettez votre iPod ou iPhone à jour avec la version logicielle la plus récente avant d'utiliser ce système.

La compatibilité dépend de la version logicielle de votre iPod ou iPhone.

- iPod touch 4<sup>ème</sup> génération (8 Go, 32 Go, 64 Go)
- iPod nano 6<sup>ème</sup> génération (8 Go, 16 Go)
- iPod touch 3<sup>ème</sup> génération (32 Go, 64 Go)
- iPod nano 5<sup>ème</sup> génération (caméra vidéo) (8 Go, 16 Go)
- iPod touch 2<sup>ème</sup> génération (8 Go, 16 Go, 32 Go)
- iPod classic [120 Go, 160 Go (2009)]
- iPod nano 4<sup>ème</sup> génération (vidéo) (8 Go, 16 Go)
- iPod classic (160 Go) (2007)
- iPod touch 1<sup>ère</sup> génération (8 Go, 16 Go, 32 Go)
- iPod nano 3<sup>ème</sup> génération (vidéo) (4 Go, 8 Go)
- iPod classic (80 Go)
- iPod nano 2<sup>ème</sup> génération (aluminium) (2 Go, 4 Go, 8 Go)
- iPod 5<sup>ème</sup> génération (vidéo) (60 Go, 80 Go)
- iPod 5<sup>ème</sup> génération (vidéo) (30 Go)
- iPod nano 1<sup>ère</sup> génération (1 Go, 2 Go, 4 Go)
- iPhone 4 (16 Go, 32 Go)
- iPhone 3GS (8 Go, 16 Go, 32 Go)
- iPhone 3G (8 Go, 16 Go)
- iPhone (4 Go, 8 Go, 16 Go)

### Remarque sur l'iPhone

- Toutes les fonctions du téléphone ne peuvent être contrôlées que par l'écran tactile de l'iPhone.
- L'appareil n'affiche pas les appels entrants ou l'état du téléphone.
- La lecture s'arrêtera quand il y a un appel entrant.
- Un appel n'est pas annulé lorsque vous connectez ou déconnectez l'iPhone à partir de l'appareil.
- Il n'y a aucune spécification d'Apple Inc qui garantira la réponse de l'iPhone ci-dessus. Les réponses de l'iPhone peuvent être différentes sur les nouveaux modèles ou avec de nouveaux logiciels.

## Radio

### Réglage manuel

**1 Appuyer sur [RADIO, EXT-IN] pour sélectionner « FM » ou « AM ».**

**2 Appuyer sur [◀◀] ou [▶▶] pour sélectionner la fréquence de la station recherchée.**

Pour régler automatiquement, appuyez et maintenez enfoncée la touche jusqu'à ce que la fréquence commence à changer rapidement.

### Pour améliorer la qualité sonore

*Lorsque « FM » est sélectionné*

**1 Appuyer sur [RADIO MENU] pour sélectionner « FM MODE ».**

**2 Appuyer sur [◀, ▶] pour sélectionner « MONO » puis appuyer sur [OK].**

Pour annuler, sélectionnez « STEREO ».

- « MONO » est également annulé lorsque vous modifiez la fréquence.
- Désactiver « MONO » pour une écoute en mode normal.

*Lorsque « AM » est sélectionné*

**1 Appuyer sur [RADIO MENU] pour sélectionner « B.PROOF ».**

**2 Appuyer sur [◀, ▶] pour sélectionner « BP 1 » ou « BP 2 » puis appuyer sur [OK].**

### Diffusion RDS

Cet appareil peut afficher les données de texte transmises par les stations de radio dotées du système RDS disponible dans certaines régions.

Appuyer sur [DISPLAY].

PS (Nom de la station) → PTY (Type de programme) → FREQ (Fréquence)

### Remarque :

Le système RDS peut ne pas être disponible si la réception n'est pas bonne.

### Préréglage de la mémoire

Il est possible de préréglager 30 stations FM et 15 stations AM.

#### Préparation

Appuyer sur [RADIO, EXT-IN] pour sélectionner « FM » ou « AM ».

### Préréglage automatique

**1 Appuyer sur [OK] pour sélectionner la fréquence « LOWEST » (la plus basse) ou « CURRENT » (en cours).**

**2 Appuyer sur [RADIO MENU] pour sélectionner « A.PRESET » puis appuyer sur [OK].**  
« START? » est affiché.

**3 Appuyer sur [OK] pour lancer la mémorisation.**

## Préréglage manuel

- 1 Appuyer sur [◀◀] ou [▶▶] pour accorder la station souhaitée.
- 2 Appuyer sur [PROGRAM].
- 3 Appuyer sur les touches numériques pour sélectionner un canal.  
Effectuer les étapes 1 à 3 à nouveau afin de préréglager plus de stations.  
La nouvelle station remplace toute station qui occupe le même numéro préréglé.

## Sélection d'une station mémorisée

Appuyer sur les touches numériques, [◀◀] ou [▶▶] (appareil principal : [◀◀/◀◀] ou [▶▶/▶▶]) pour sélectionner la station préréglée.

## Réglage de la répartition AM

(sur l'appareil principal uniquement)

Ce système peut également recevoir des émissions AM réparties en séquences de 10 kHz.

- 1 Appuyer sur [RADIO, EXT-IN] pour sélectionner « FM » ou « AM ».
- 2 Maintenir la touche [RADIO, EXT-IN].  
Après quelques secondes, l'écran affiche la radio fréquence minimale actuelle. Relâcher la touche lorsque la fréquence minimale change.
  - Pour revenir au réglage initial, effectuez les étapes ci-dessus à nouveau.
  - Après avoir modifié le réglage, les fréquences préréglées sont effacées.

## Horloge et minuterie

### Réglage de l'horloge

Cette horloge fonctionne avec un cycle horaire de 24 heures.

- 1 Appuyer sur [CLOCK/TIMER] pour sélectionner « CLOCK ».
- 2 Dans les 10 secondes, appuyer sur [▲, ▼] pour régler l'heure.
- 3 Appuyer sur [OK].

Appuyer sur [CLOCK/TIMER] pour afficher l'horloge pendant quelques secondes.

#### Remarque :

Remettre l'horloge à l'heure régulièrement pour maintenir l'heure juste.

### Minuterie de veille

La minuterie éteint l'appareil après l'heure réglée.

Appuyer sur [SLEEP] pour sélectionner le réglage (en minutes).  
Pour annuler, sélectionnez « OFF ».

30 MIN → 60 MIN → 90 MIN → 120 MIN → OFF

#### Pour afficher le temps restant

Appuyer sur [SLEEP].

#### Remarque :

- La minuterie de veille peut être utilisée conjointement avec la minuterie de lecture.
- La minuterie de veille a toujours priorité. Assurez-vous de ne pas régler un chevauchement de minuterie.

## Minuterie de lecture

Il est possible de régler la minuterie pour qu'elle démarre à une heure donnée pour vous réveiller.

#### Mettre l'appareil sous tension et régler l'horloge.

Préparer la source de musique à écouter : (disque, radio, iPod, iPhone, USB ou AUX), puis régler le volume.

- 1 Appuyer sur [CLOCK/TIMER] pour sélectionner « ⓄPLAY 1 », « ⓄPLAY 2 » ou « ⓄPLAY 3 ».
- 2 Dans les 10 secondes, appuyer sur [▲, ▼] pour régler l'heure de début.
- 3 Appuyer sur [OK].
- 4 Répéter les étapes 2 et 3 pour régler l'heure de fin.

#### Pour activer la minuterie

- 5 Appuyer sur [Ⓞ, PLAY] pour démarrer « ⓄPLAY 1 », « ⓄPLAY 2 » ou « ⓄPLAY 3 ».

- 6 Appuyer sur [Ⓞ] pour éteindre l'appareil.

L'appareil doit être éteint pour que la minuterie fonctionne.

Changer les réglages	Répéter les étapes 1 à 4 et 6 (→ voir ci-dessus).
Changer la source ou le volume	1) Appuyer sur [Ⓞ, PLAY] deux fois pour supprimer l'indicateur de minuterie sur l'écran. 2) Changer la source ou le volume. 3) Effectuer les étapes 5 et 6 (→ voir ci-dessus).
Vérifier les réglages	Appuyer sur [CLOCK/TIMER] pour sélectionner « ⓄPLAY 1 », « ⓄPLAY 2 » ou « ⓄPLAY 3 ».
Annuler	Appuyer sur [Ⓞ, PLAY] deux fois pour supprimer l'indicateur de minuterie sur l'écran.

#### Remarque :

- La minuterie commence à un volume faible et augmente progressivement jusqu'au niveau préréglé.
- Si elle est activée, la minuterie entre en fonction chaque jour à l'heure spécifiée.
- Si vous éteignez l'appareil et le rallumez tandis qu'une minuterie est en marche, la minuterie ne s'arrêtera pas à l'heure de fin.

## Effets sonores

### Changement de la qualité sonore

- 1 Appuyer sur [SOUND] pour sélectionner un effet sonore.
- 2 Dans les 3 secondes, appuyez sur [◀, ▶] pour sélectionner le réglage désiré.

BASS	-4 à +4
TREBLE	
SURROUND	« ON SURROUND » ou « OFF SURROUND »
INPUT LEVEL (Pour la source AUX)	« NORMAL » ou « HIGH »

### Égaliseur préréglé (Preset EQ)

Appuyer sur [PRESET EQ] pour sélectionner un réglage.

HEAVY	Apporte plus de dynamique aux sons rock
SOFT	Pour la musique de fond
CLEAR	Clarifie les hautes fréquences
VOCAL	Polit les vocales
FLAT	Annule l'effet sonore

### D.BASS

Cette fonction vous permet de bénéficier d'un effet de basses puissantes.

Appuyer sur [D.BASS] pour sélectionner « ON D.BASS » ou « OFF D.BASS ».

## Appareils externes

### USB

#### MP3

Vous pouvez vous connecter et lire des plages MP3 depuis votre périphérique de stockage de masse USB.

Ne pas utiliser un câble d'extension USB. L'appareil ne reconnaît pas le périphérique de stockage de masse USB connecté par un câble.

- 1 Réduire le volume et raccorder le périphérique de mémoire de masse USB au port USB.
- 2 Appuyer sur [RADIO, EXT-IN] pour sélectionner « USB », puis sur [▶/||] pour lancer la lecture.

Arrêter la lecture	Appuyer sur [■] pendant la lecture. « RESUME » est affiché. Appuyer sur [▶/  ] pour continuer la lecture. OU Appuyez sur [■] deux fois pour arrêter la lecture complètement.
--------------------	---

Pour les autres opérations, reportez-vous à « Disques » (→ 6).

#### Appareils compatibles

- Les périphériques de stockage de masse USB ne prennent en charge que le transfert en masse.
- Les périphériques de stockage de masse USB prennent en charge la pleine vitesse USB 2.0.

#### Formats pris en charge

- Les répertoires sont définis en tant qu'albums.
- Les fichiers sont définis en tant que plages.
- Les plages doivent contenir l'extension « .mp3 » ou « .MP3 ».
- CBI (en anglais, Control / Bulk / Interrupt) n'est pas pris en charge.
- Le système de fichiers NTFS n'est pas pris en charge (seulement le système de fichiers FAT 12/16/32 est pris en charge).
- Certains fichiers peuvent ne pas fonctionner en raison de la taille du secteur.

#### Remarque :

- Nombre max d'albums : 255 albums (y compris le dossier racine)
- Nombre max de plages : 2500 plages
- Nombre max de plages dans un album : 999 plages

### Utilisation de l'entrée auxiliaire

Vous pouvez connecter un appareil audio portable et écouter l'audio grâce à cet appareil.

#### Préparation

Éteignez l'égaliseur (le cas échéant) de l'appareil audio portable pour éviter la distorsion du son.

Réduire le volume de l'appareil et de l'appareil audio portable avant de brancher ou de débrancher l'appareil audio portable.

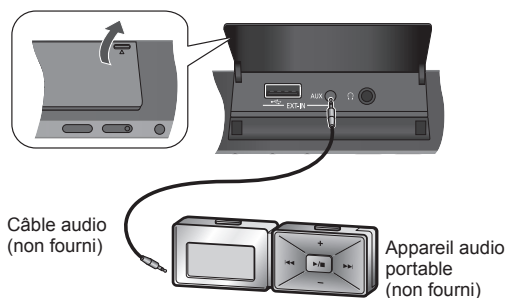

- 1 Connecter l'appareil audio portable.  
Type de fiche : Ø 3,5 mm stéréo
- 2 Appuyer sur [RADIO, EXT-IN] pour sélectionner « AUX ».
- 3 Lancer la lecture sur l'appareil audio portable.

Pour ajuster le niveau d'entrée audio (→ 8, « Changement de la qualité sonore »).

Sélectionner « NORMAL » (normal), si le son est déformé lorsque le niveau d'entrée est sur « HIGH » (élevé).

#### Remarque :

- Lire les instructions de fonctionnement de l'appareil audio portable pour plus de détails.
- Les composants et les câbles sont vendus séparément.

## Code de la télécommande

Lorsque d'autres appareils Panasonic répondent à la télécommande de cet appareil, changer le code de télécommande de cet appareil.

#### Préparation

Appuyer sur [RADIO, EXT-IN] pour sélectionner « AUX ».

Pour définir le code pour « REMOTE 2 »

- 1 Appuyer et maintenir enfoncée la touche [RADIO, EXT-IN] sur l'unité principale et [2] sur la télécommande jusqu'à ce que « REMOTE 2 » s'affiche.
- 2 Appuyer et maintenir les touches [OK] et [2] enfoncées pendant au moins 4 secondes.

Pour définir le code pour « REMOTE 1 »

- 1 Appuyer et maintenir enfoncée la touche [RADIO, EXT-IN] sur l'unité principale et [1] sur la télécommande jusqu'à ce que « REMOTE 1 » s'affiche.
- 2 Appuyer et maintenir les touches [OK] et [1] enfoncées pendant au moins 4 secondes.

## Guide de dépannage

Avant de faire une demande de réparation, vérifier les points suivants. Si vous avez des doutes sur certains points en particulier ou si les solutions indiquées ne résolvent pas le problème, obtenez des instructions auprès de votre revendeur.

### ■ Problèmes courants

#### Aucune opération ne peut être faite avec la télécommande.

- Vérifier que les piles sont bien installées.

#### Le son est déformé ou il n'y a pas de son.

- Augmenter le volume.
- Éteindre l'appareil, déterminer et corriger la cause, puis le rallumer. Cela peut être provoqué par l'utilisation des enceintes à un volume ou à une puissance excessive, et lors de l'utilisation de l'appareil dans un environnement chaud.

#### Un son de « bourdonnement » peut être émis au cours de la lecture.

- Un cordon d'alimentation secteur ou une lampe fluorescente à proximité du câble. Éloigner les autres appareils et câbles du câble de cet appareil.

### ■ Disques

#### L'affichage ne s'affiche pas correctement.

#### La lecture ne démarre pas.

- Vous n'avez pas mis correctement le disque. Le mettre correctement.
- Le disque est sale. Nettoyer le disque.
- Remplacer le disque s'il est rayé, déformé ou non standard.
- Il y a de la condensation. Laisser l'appareil sécher pendant 1 à 2 heures.

#### Le nombre total de plages affiché est incorrect.

#### Le disque ne peut pas être lu.

#### Le son est distordu.

- Vous avez mis un disque que l'appareil ne peut pas lire. Changer pour un disque lisible.
- Vous avez mis un disque qui n'a pas été finalisé.

### ■ Radio

#### On entend des battements.

- Éteindre le téléviseur ou l'éloigner de l'appareil.
- Régler sur « BP 1 » ou « BP 2 » en mode de tuner AM.

#### On entend un léger bourdonnement pendant une émission AM.

- Éloigner l'antenne des autres câbles et cordons.

### ■ iPod ou iPhone

#### Vous ne pouvez pas basculer sur l'iPod ou l'iPhone.

- Vérifier que la pile de l'iPod ou de l'iPhone n'est pas morte.
- Éteindre l'iPod ou l'iPhone et l'appareil avant de les connecter. Connecter l'iPod ou l'iPhone et essayer à nouveau.

#### Pas de son.

- Éteindre l'iPod ou l'iPhone ou les éloigner de l'appareil. Connectez l'iPod ou l'iPhone à l'appareil, allumez-le et lisez à nouveau.

## ■ USB

Le périphérique de stockage de masse USB ou son contenu ne peut pas être lu.

- Le format du périphérique de stockage de masse USB ou son contenu est / n'est pas compatible avec l'appareil.
- Les périphériques de stockage de masse USB avec une capacité de stockage de plus de 32 Go ne peuvent pas fonctionner dans certaines conditions.

Le périphérique de stockage de masse USB fonctionne lentement.

- Les fichiers volumineux ou les périphériques de stockage de masse USB de grande capacité sont plus longs à lire.

Le temps écoulé affiché est différent du temps de lecture actuel.

- Transférer les données vers un autre périphérique de stockage de masse USB ou sauvegarder les données et reformater le périphérique de stockage de masse USB.

## ■ L'unité principale affiche

### « NO PLAY »

- Vérifier le contenu. Vous ne pouvez lire que le format pris en charge.
- Ce système peut lire jusqu'à 255 albums ou dossiers (audio et non audio).

### « F76 » ou « F61 »

- Il y a un problème d'alimentation électrique.

### « ERROR »

- Une opération incorrecte a été faite. Lire les instructions et essayer de nouveau.

### « NOT MP3/ERROR »

- Un format MP3 non pris en charge. L'appareil sautera cette plage et poursuivra la lecture à la plage suivante.

### « VBR- »

- L'appareil ne peut pas afficher le temps de lecture restant avec les plages à débit binaire variable (VBR).

### « NODEVICE »

- L'iPod ou iPhone n'est pas connecté. Vérifier la connexion.

### Réinitialisation de la mémoire (Initialisation)

Dans les situations suivantes, se référer aux instructions ci-dessous pour réinitialiser la mémoire :

- La pression sur les touches est sans effet.
- Vous désirez effacer et réinitialiser le contenu de la mémoire.

#### Pour réinitialiser la mémoire

- Débrancher le cordon d'alimentation secteur.**  
(Patienter 3 minutes avant de passer à l'étape 2.)
- Tandis que vous appuyez longuement sur [⏻] sur l'unité principale, rebranchez le cordon d'alimentation CA.**  
« ----- » s'affiche sur l'écran.
- Relâcher [⏻].**  
Tous les réglages d'usine sont alors rétablis aux défauts d'usine. Il faut réinitialiser les éléments de mémoire à nouveau.

## Entretien

Pour nettoyer l'appareil, l'essuyer avec un chiffon doux et sec.

- Ne jamais utiliser d'alcool, de diluant pour peinture ni de benzène pour nettoyer l'appareil.
- Avant d'utiliser un chiffon imprégné d'un produit chimique, lire attentivement les instructions qui accompagnent le chiffon.

## Spécifications

### ■ Section amplificateur

#### Puissance de sortie RMS en mode stéréo

Canal avant (les deux canaux entraînés)

5 W par canal (6 Ω), 1 kHz, distorsion harmonique totale 10%

Puissance RMS totale en mode stéréo 10 W

### ■ Section tuner FM/AM, bornes

Station mémorisée 30 stations FM  
15 stations AM

#### Modulation de fréquence (FM)

Plage de fréquence 87,50 MHz à 108,00 MHz (pas de 50 kHz)

Bornes d'antenne 75 Ω (asymétriques)

#### Modulation d'amplitude (AM)

Plage de fréquence 522 kHz à 1629 kHz (pas de 9 kHz)

520 kHz à 1630 kHz (pas de 10 kHz)

#### Prise pour casque

Borne Prise stéréo, 3,5 mm

#### AUX (arrière)

Borne Prise stéréo, 3,5 mm

### ■ Section disque

#### Disques pris en charge (8 cm ou 12 cm)

CD, CD-R/RW (CD-DA, MP3\* disque formaté)

\* MPEG-1 Layer 3, MPEG-2 Layer 3

#### Capteur

Longueur d'onde 790 nm (CD)

Faisceau laser CLASS 1 (CD)

#### Sortie audio (Disque)

Nombre de canaux 2 canaux (FL, FR)

FL = Canal avant gauche

FR = Canal avant droit

### ■ Section USB

#### Port USB

Norme USB USB 2.0 pleine vitesse

Prise en charge de fichier média MP3 (\*.mp3)

Système fichier du périphérique USB FAT 12, FAT 16, FAT 32

Énergie du port USB 500 mA (max)

### ■ Section enceintes

Type 1 voie, 1 haut-parleur (bass-reflex)

#### Haut-parleur(s)

Plage complète À cône de 8 cm

Impédance 6 Ω

Plage de fréquence 60 Hz à 25 kHz (-16 dB)

90 Hz à 22 kHz (-10 dB)

### ■ Données générales

Alimentation CA 220 à 240 V, 50 Hz

Consommation 19 W

Dimensions (L x H x P) 400 mm x 221 mm x 110 mm

[P = 69 mm (min)]

[P = 149 mm (ouverture du tiroir)]

Poids 2,1 kg

Plage de température de fonctionnement 0°C à +40°C

Plage d'humidité de fonctionnement 35% à 80% HR (sans condensation)

Consommation en mode d'attente

0,2 W (environ)

#### Remarque :

- Spécifications sujettes à des modifications sans préavis. Les poids et les dimensions sont approximatifs.
- On mesure la distorsion harmonique totale au moyen d'un analyseur de spectre numérique.

Realice los procedimientos con el mando a distancia. También puede utilizar los botones en la unidad principal si son los mismos.



Parte inferior del aparato



<b>CAUTION</b> -	VISIBLE AND INVISIBLE LASER RADIATION WHEN OPEN - AND INTERLOCKS DEFEATED - DO NOT STARE INTO BEAM. FDA 21 CFR, Class 1 ( Class 1M )
<b>CAUTION</b> -	CLASS 1M VISIBLE AND INVISIBLE LASER RADIATION WHEN OPEN AND INTERLOCKS DEFEATED. DO NOT VIEW DIRECTLY WITH OPTICAL INSTRUMENTS. EC008025-1 A2 / Class 1M
<b>ATTENTION</b> -	RAYONNEMENT LASER VISIBLE ET INVISIBLE, CLASSE 1M, EN CAS D'OUVERTURE ET LORSQUE LA SECURITE EST NEUTRALISEE. NE PAS REGARDER DIRECTEMENT A L'AIDE D'INSTRUMENTS D'OPTIQUE.
<b>WARNING</b> -	KLASS 1M SYNLIG OCH OSYNLIG LASERSTRÅLNING NÄR DENNA DEL ÄR ÖPPNAD OCH SPÄRREN ÄR URKOPPLAD, BETRÄKTA EJ STRÅLEN DIREKT GENOM OPTISKT INSTRUMENT.
<b>FORSIGTIG</b> -	SYNLIG OG USYNLIG LASERSTRÅLING KLASSE 1M. NÄR LÅGET ER ÅBENT OG SIKKERHEDS ÅFBRYDRE ER LØSE AF FUNKTION, LINDGÅ AT SE LIGE PÅ MED OPTISKE INSTRUMENTER.
<b>VARO!</b> -	AVATTRESSA JA SUOJALUKITUS OHJEET KESKITYN VIELÄ ALTIMMÄ LUOKAN 1M NÄKYVÄÄ JA NÄKYMÄTÖNÄ LASERSÄTELEÄ, ÄLÄ KATSO OPTISELLÄ LAITTEELLA SUORAAN SÄTEESEEN.
<b>VORSICHT</b> -	SICHTBARE LASERSTRÄHLUNG KLASSE 1M. WENN ABDECKUNG GEÖFFNET UND SICHERHEITSVERREGELUNGEN ÜBERBRÜCKT, NICHT DIREKT MIT OPTISCHEN INSTRUMENTEN BETRACHTEN.
<b>PRECAUTION</b> -	RADIATION LASER VISIBLE E INVISIBLE CLASSE 1M AL ESTAR ABIERTO Y CON LOS INTERRUPTORES DE BLOQUEO DESHABILITADOS. NO MIRE DIRECTAMENTE CON INSTRUMENTOS OPTICOS.
<b>注意</b> -	打开时及联锁失效时有可见及不可见激光辐射。避免光束照射。 ROLK1004

Parte interior del aparato

## ¡ADVERTENCIA!

ESTE APARATO UTILIZA UN LÁSER. USAR LOS CONTROLES, HACER LOS REGLAJES O LOS PASOS REQUERIDOS EN FORMA DIFERENTE DE LA AQUÍ EXPUESTA PUEDE SUPONER EN EXPOSICIÓN PELIGROSA A LA RADIACIÓN. NO ABRA LAS TAPAS NI HAGA REPARACIONES USTED MISMO. EN CASO DE PRODUCIRSE ANOMALÍAS SOLICITE AYUDA DE PERSONAL CUALIFICADO.

## ADVERTENCIA:

PARA REDUCIR EL RIESGO DE INCENDIOS, DESCARGAS ELÉCTRICAS O DAÑOS EN EL PRODUCTO,

- NO EXPONGA ESTE APARATO A LA LLUVIA, HUMEDAD, GOTEO O SALPICADURAS, Y NO COLOQUE ENCIMA DEL MISMO OBJETOS CON LÍQUIDOS COMO, POR EJEMPLO, FLOREROS.
- UTILICE SOLAMENTE LOS ACCESORIOS RECOMENDADOS.
- NO quite la cubierta (o el panel trasero); EN EL INTERIOR NO HAY PIEZAS QUE PUEDA REPARAR EL USUARIO. SOLICITE LAS REPARACIONES AL PERSONAL DE SERVICIO CUALIFICADO.

## ¡ADVERTENCIA!

- PARA MANTENER BIEN VENTILADA ESTA UNIDAD, NO LA INSTALE NI PONGA EN UN ESTANTE DE LIBROS, MUEBLE EMPOTRADO U OTRO ESPACIO DE DIMENSIONES REDUCIDAS. ASEGÚRESE DE QUE NINGUNA CORTINA U OTROS MATERIALES NO OBSTRUYAN LAS CONDICIONES DE VENTILACIÓN PARA PREVENIR EL RIESGO DE DESCARGAS ELÉCTRICAS O INCENDIOS DEBIDOS AL RECALENTAMIENTO.
- NO OBSTRUYA LAS ABERTURAS DE VENTILACIÓN DE LA UNIDAD CON PERIÓDICOS, MANTELES, CORTINAS U OBJETOS SIMILARES.
- NO COLOQUE OBJETOS CON LLAMA DESCUBIERTA, UNA VELA POR EJEMPLO, ENCIMA DE LA UNIDAD.
- TIRE LAS PILAS DE FORMA TAL QUE NO CONTAMINEN EL MEDIO AMBIENTE.

Made for



"Made for iPod" y "Made for iPhone" significa que un accesorio electrónico ha sido diseñado para conectarse específicamente a iPod, o iPhone, respectivamente, y su fabricante ha certificado que cumple con los estándares de rendimiento de Apple.

Apple no se responsabiliza del funcionamiento de este dispositivo o su cumplimiento de las normas de regulación y seguridad.

Tenga en cuenta que el uso de este accesorio con iPod, o iPhone pueda afectar el rendimiento inalámbrico.

iPhone, iPod, iPod classic, iPod nano, e iPod touch son marcas comerciales de Apple Inc., registradas en EUA y otros países.

Tecnología de codificación de audio MPEG Layer-3 licenciado de Fraunhofer IIS y Thomson.

La toma de corriente deberá estar instalada cerca del equipo y donde se pueda acceder a ella fácilmente.

El enchufe del cable de la alimentación deberá estar siempre listo para ser utilizado.

Para desconectar completamente este aparato de la red de CA, desconecte el enchufe del cable de alimentación del receptáculo de CA.

Este producto puede tener interferencias causadas por teléfonos móviles durante su utilización. Si tales interferencias resultan evidentes, aumente la separación entre el producto y el teléfono móvil.

ESTA UNIDAD HA SIDO DISEÑADA PARA SER UTILIZADA EN CLIMAS MODERADOS.

La marca de identificación del producto se encuentra en la parte inferior de la unidad.

## Precauciones de seguridad

### Ubicación

Coloque el sistema en una superficie plana lejos de la luz del sol, temperatura y humedad altas, y vibración excesiva. Estas condiciones pueden dañar la caja y otros componentes, reduciendo por lo tanto la vida útil del sistema.

Colóquela por lo menos a 15 cm de superficies de paredes para evitar distorsión y efectos acústicos indeseados.

No ponga objetos pesados sobre el sistema.

### Voltaje

No utilice fuentes de alimentación de alta tensión. Esto puede sobrecargar la sistema y causar un incendio.

No use una fuente de alimentación de CC. Compruebe cuidadosamente la fuente cuando instale el sistema en una embarcación o en otro lugar donde se utilice CC.

### Protección del cable de alimentación de CA

Asegúrese de que el cable de alimentación de CA esté conectado correctamente y no está dañado. Una mala conexión y daños en el cable pueden causar un incendio o una descarga eléctrica. No tire del cable ni lo doble, y no ponga objetos pesados encima de él.

Sujete firmemente el enchufe cuando desconecte el cable. Tirar del cable de alimentación de CA puede causar una descarga eléctrica.

No maneje el enchufe con las manos mojadas. Esto puede causar una descarga eléctrica.

### Objetos extraños

No permita que objetos de metal caigan dentro del sistema. Esto puede causar una descarga eléctrica o un fallo en el funcionamiento.

No permita que entren líquidos en el sistema. Esto puede causar una descarga eléctrica o un fallo en el funcionamiento. Si ocurre esto, desconecte inmediatamente el sistema de la fuente de alimentación y póngase en contacto con su distribuidor.

No rocíe insecticidas sobre o dentro del sistema. Contienen gases inflamables que pueden encenderse si son rociados dentro del sistema.

### Servicio

No intente reparar este sistema usted mismo. Si el sonido se interrumpe, los indicadores no se iluminan, aparece humo o se produce cualquier otro problema que no esté tratado en estas instrucciones, desconecte el cable de alimentación de CA y póngase en contacto con su distribuidor o con un centro de servicio autorizado. Si el sistema es reparada, desarmada o reconstruida por personas que no estén calificadas para ello pueden producirse descargas eléctricas o daños en la misma.

Aumente la vida útil del sistema desconectándola de la fuente de alimentación si no lo va a utilizar durante mucho tiempo.

## Accesorios suministrados

Por favor, compruebe e identifique los accesorios suministrados.

1 x Cable de alimentación de CA

1 x Pila del mando a distancia

1 x Antena interior de FM

1 x Mando a distancia

1 x Antena de cuadro de AM

(N2QAYB000640)

## Contenido

Precauciones de seguridad.....	3
Accesorios suministrados.....	3
Preparación del mando a distancia .....	4
Conexiones .....	4
Controles.....	5
Discos.....	6
Utilización un iPod o iPhone .....	7
Radio.....	7
Reloj y temporizadores .....	8
Efectos de sonido.....	8
Equipo externo .....	9
Código de mando a distancia.....	9
Guía para la solución de problemas.....	9
Mantenimiento .....	10
Especificaciones .....	10

### Información para Usuarios sobre la Recolección y Eliminación de aparatos viejos y baterías usadas



Estos símbolos en los productos, embalajes y/o documentos adjuntos, significan que los aparatos eléctricos y electrónicos y las baterías no deberían ser mezclados con los desechos domésticos.

Para el tratamiento apropiado, la recuperación y el reciclado de aparatos viejos y baterías usadas, por favor, observe las normas de recolección aplicables, de acuerdo a su legislación nacional y a las Directivas 2002/96/CE y 2006/66/CE.

Al desechar estos aparatos y baterías correctamente, Usted estará ayudando a preservar recursos valiosos y a prevenir cualquier potencial efecto negativo sobre la salud de la humanidad y el medio ambiente que, de lo contrario, podría surgir de un manejo inapropiado de los residuos.

Para mayor información sobre la recolección y el reciclado de aparatos y baterías viejos, por favor, contacte a su comunidad local, su servicio de eliminación de residuos o al comercio donde adquirió estos aparatos.

Podrán aplicarse penas por la eliminación incorrecta de estos residuos, de acuerdo a la legislación nacional.



**Para usuarios empresariales en la Unión Europea**  
Si usted desea descartar aparatos eléctricos y electrónicos, por favor contacte a su distribuidor o proveedor a fin de obtener mayor información.

**[Información sobre la Eliminación en otros Países fuera de la Unión Europea]**

Estos símbolos sólo son válidos dentro de la Unión Europea. Si desea desechar estos objetos, por favor contacte con sus autoridades locales o distribuidor y consulte por el método correcto de eliminación.



**Nota sobre el símbolo de la batería (abajo, dos ejemplos de símbolos):**

Este símbolo puede ser usado en combinación con un símbolo químico. En este caso, el mismo cumple con los requerimientos establecidos por la Directiva para los químicos involucrados.

Cd

## Preparación del mando a distancia

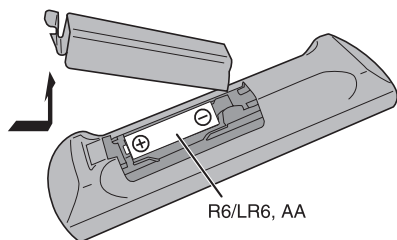

Use una pila alcalina o de manganeso.

Instale la pila de forma que los polos (+ y -) estén alineados con los del mando a distancia.

Dirija el mando a distancia al sensor del mando a distancia (→ 5), lejos de obstáculos, a una distancia máxima de 7 m directamente delante de la unidad principal.

### ¡ADVERTENCIA!

- No abra forzando o cortocircuitando la pila.
- No cambie la pila alcalina o de manganeso.
- No utilice la pila si la cubierta protectora está levantada.
- No caliente o exponga a las llamas.
- No deje la(s) pila(s) en un automóvil expuesto a luz solar directa durante un largo período de tiempo con las puertas y ventanas cerradas.
- Un mal uso de la pila puede provocar fugas de electrolitos, que podrían provocar un incendio.
- Quite la pila si no utiliza el mando a distancia durante un largo periodo de tiempo. Guárdela en una zona fresca y oscura.

### ¡ADVERTENCIA!

Hay peligro de explosión si se sustituye incorrectamente la batería. Sólo sustituya con el mismo tipo recomendado por el fabricante o que sea equivalente. Deseche las pilas usadas según instruye el fabricante.

## Conexiones

### Conservación de la energía

El sistema consume aproximadamente 0,2 W cuando está en modo en espera. Desconecte el suministro eléctrico si no utiliza el sistema. Se perderá alguna función después de desconectar el sistema. Tiene que ajustarlos de nuevo.



### 1 Conecte la antena interior de FM.

Coloque la antena en la posición que ofrezca la mejor recepción.

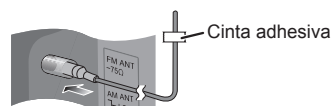

### 2 Conecte la antena de cuadro de AM.

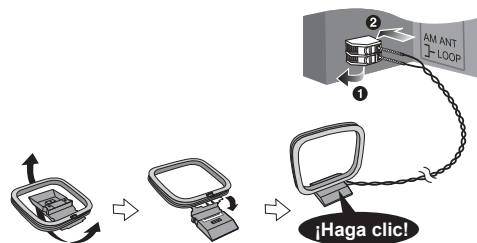

### 3 Conecte el cable de alimentación de CA.

Utilice el cable de alimentación de CA incluido solo con este sistema.

No utilice el cable de alimentación CA de otro equipo.

### Nota:

- Estos altavoces no disponen de blindaje magnético. No lo ponga cerca de la TV, el PC u otros equipos afectados fácilmente por el magnetismo.
- No puede quitar la rejilla de los altavoces.

## Mando a distancia



- Interruptor de alimentación en espera/conectada** [⏻], [⏻/⏹]  
(⇒ 8, 10)  
Pulse este interruptor para cambiar del modo de alimentación conectada al modo de alimentación en espera o viceversa. En el modo de alimentación en espera, el aparato consume una pequeña cantidad de corriente.
- Selección numérica** [1 a 9, 0, ≥ 10]  
Para seleccionar un número de 2 dígitos;  
Ejemplo: 16: [≥ 10] → [1] → [6]
- Elimine una pista programada (⇒ 6)
- Selección fuente**  
[iPod]: Seleccione iPod (⇒ 7)  
[CD]: Seleccione disco (⇒ 6)  
[RADIO, EXT-IN]: Seleccione radio, USB o AUX (⇒ 7, 9)
- Operación básica**  
[▶/||]: Operación de reproducción o pausa  
[■]: Parar la reproducción  
[⏮], [⏭]: Saltar pista  
Selección emisora de radio predefinida  
[⏪], [⏩]: Buscar pista  
Sintonice a la emisora de radio  
[⏮/⏮], [⏭/⏭]: Salte y busque la pista  
Selección emisora de radio predefinida
- Seleccione los efectos de sonido (⇒ 8)
- Seleccione el elemento iPod del menú (⇒ 7)
- Vea la información mostrada en el panel de visualización.  
**Reduzca el brillo del panel de visualización**  
Mantenga pulsado el botón para utilizar esta función.  
Para cancelar, mantenga pulsado el botón de nuevo para cancelar.
- Ponga el temporizador para dormir (⇒ 8)  
Ponga el reloj y el temporizador (⇒ 8)
- Ponga la función del programa (⇒ 6, 8)
- Ajuste el volumen del sistema
- Silencie el sonido del sistema**  
Vuelva a pulsar el botón para cancelar.  
"MUTE" también se cancela cuando se ajusta el volumen o se apaga el aparato.
- Ponga el elemento de reproducción del menú (⇒ 8)
- Ponga el elemento de radio del menú (⇒ 7)
- [▲, ▼]: Saltar álbum  
Ajuste la configuración del reloj  
[◀, ▶]: Seleccione el elemento en el menú  
[OK]: Confirme la configuración
- Apague automáticamente el sistema**  
Esta función apaga el sistema (excepto en fuente de radio) si no utiliza el sistema aprox. durante 30 minutos.  
Para cancelar, pulse el botón dos veces.
- Entrada de auriculares** (🎧)  
Tipo de clavija: estéreo de Ø 3,5 mm (no suministrada)
  - Procure evitar utilizarlos mucho rato con el fin de evitar lesiones auditivas.
  - La presión sonora excesiva de los auriculares puede causar pérdida de audición.
  - Escuchar a alto volumen durante mucho tiempo puede dañar sus oídos. Asegúrese de usar los auriculares suministrados o recomendados.
- Conectar AUX
- Puerto USB (🔌)
- Abra o cierre la puerta corredera
- Visualizador
- Puerta corredera
- Sensor de mando a distancia
- Abra o cierre la base de conexión del iPod o iPhone

## Unidad principal

### Vista superior

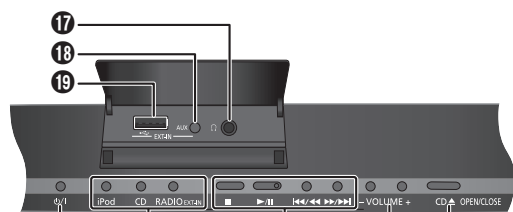

### Vista frontal





# Discos

## Reproducir discos

- 1 Pulse [CD ▲, OPEN/CLOSE] en la unidad principal para abrir la puerta corrediza.

Ponga un disco con la etiqueta hacia usted. Vuelva a pulsar [CD ▲, OPEN/CLOSE] para cerrar la puerta corrediza.



- 2 Pulse [CD] y a continuación [▶/||] para iniciar la reproducción. Mantenga los dedos alejados de la puerta corrediza al cerrarla.

Parar la reproducción	Pulse [■] durante la reproducción.
Pausar la reproducción	Pulse [▶/  ] durante la reproducción. Vuelva a pulsar para continuar la reproducción.
Saltar álbum	[MP3] Pulse [▲, ▼].
Saltar pista	Pulse [◀◀] o [▶▶] (unidad principal: [◀◀/▶▶] o [▶▶/▶▶]).
Buscar por pista	[CD] Mantenga pulsado [◀◀] o [▶▶] (unidad principal: [◀◀/▶▶] o [▶▶/▶▶]).

## Función modo reproducción

- 1 Pulse [PLAY MENU] para seleccionar "PLAYMODE".
- 2 Pulse [◀, ▶] y después pulse [OK] para confirmar el modo deseado.

OFF PLAYMODE	Reproduzca todas las pistas.
1-TRACK 1-TR	Reproduce un pista seleccionada del disco. Pulse los botones numéricos para seleccionar la pista. La reproducción empieza desde la pista seleccionada.
1-ALBUM 1ALBUM	[MP3] Reproduce un álbum seleccionado del disco. Pulse [▲, ▼] para seleccionar el álbum.
RANDOM RND	Reproduce un disco aleatoriamente.
1-ALBUM RANDOM 1ALBUM RND	[MP3] Reproduce aleatoriamente todas las pistas de un álbum seleccionado. Pulse [▲, ▼] para seleccionar el álbum.

### Nota:

- Durante la reproducción aleatoria, no se puede saltar a pistas que ya hayan sido reproducidas o pulse los botones numéricos.
- Esta función no funciona con "Programa de reproducción".
- La configuración vuelve por defecto a "OFF PLAYMODE" cuando abre la puerta corrediza.

## Repetición de reproducción

Puede repetir una "Programa de reproducción" u otro "Función modo reproducción" que haya seleccionado.

- 1 Pulse [PLAY MENU] para seleccionar "REPEAT".
- 2 Pulse [◀, ▶] para seleccionar "ON REPEAT" y después pulse [OK].  
Se muestra "∞".  
Para cancelar, seleccione "OFF REPEAT".

## Programa de reproducción

Esta función le permite programar hasta 24 pistas.

### [CD]

- 1 Pulse [PROGRAM] en el modo de parada. Se muestra "PGM".
- 2 Pulse los botones numéricos para seleccionar la pista deseada. Realice este paso para programar otras pistas.
- 3 Pulse [▶/||] para iniciar la reproducción.

### [MP3]

- 1 Pulse [PROGRAM] en el modo de parada.
- 2 Pulse [▲, ▼] para seleccionar el álbum deseado.
- 3 Pulse [▶▶] y después pulse los botones numéricos para seleccionar la pista deseada.
- 4 Pulse [OK].  
Repita los pasos del 2 al 4 para programar otras pistas.
- 5 Pulse [▶/||] para iniciar la reproducción.

Cancelar el modo de programación	Pulse [PROGRAM] en el modo de parada.
Reproducir el programa otra vez	Pulse [PROGRAM] y después [▶/  ].
Comprobar el contenido del programa	Pulse [◀◀] o [▶▶] cuando aparezca "PGM" en el modo de parada. Para comprobar mientras la programación, pulse [PROGRAM] dos veces después de que aparezca "PGM", y pulse [◀◀] o [▶▶].
Borrar la última pista	Pulse [DEL] en el modo de parada.
Borrar todas las pistas	Pulse [■] en el modo de parada. Se muestra "CLR ALL". En un lapso de 5 segundos, vuelva a pulsar [■].

### Nota:

La memoria del programa se borra cuando se abre la puerta corrediza.

## Ver la información disponible

Puede ver la información disponible en el panel de visualización.

### Pulse [DISPLAY].

### Nota:

- Caracteres máximos que se pueden mostrar: aproximadamente 30
- Este sistema soporta la ver. 1.0, 1.1 y 2.3 etiquetas ID3.
- Los datos de texto que no soporta el sistema se pueden mostrar de manera diferente.

### Nota sobre los CD

- Este sistema puede acceder a un máximo de 99 pistas.
- Este sistema puede reproducir archivos MP3 y CD-R/RW de audio de formato CD-DA que hayan sido cerrados.
- Este sistema puede no reproducir algunos CD-R/RW debido a la condición de la grabación.

### Nota sobre los MP3

- Los archivos son tratados como pistas y las carpetas como álbumes.
- Este sistema puede tener acceso a un máximo de 999 pistas, 255 álbumes (incluida la carpeta raíz) y 20 sesiones.
- Los discos deben cumplir con la norma ISO9660 nivel 1 o 2 (excepto para los formatos extendidos).
- Para reproducir en un orden determinado, prefije los nombres de las carpetas y los archivos con números de 3 dígitos en el orden en que quiera reproducirlos.

### Limitaciones en la reproducción de MP3

- Si ha grabado archivos MP3 en el mismo disco que CD-DA, se podrá reproducir únicamente el formato grabado en la primera sesión.
- Algunos MP3 no se pueden reproducir debido a la condición del disco o de la grabación.
- Las grabaciones no se reproducirán necesariamente en el orden de grabación.

## Utilización un iPod o iPhone

**1** Pulse [**▲**, iPod] para abrir la bandeja de conexión.

**2** Introduzca un adaptador de conexión compatible.

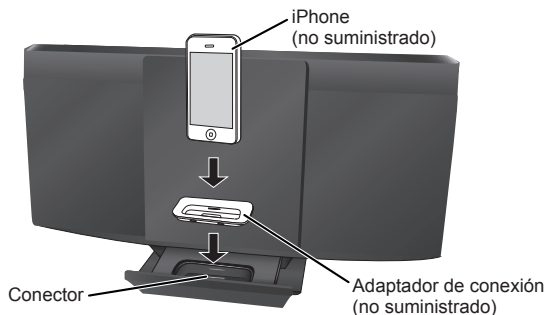

**3** Conecte el iPod o iPhone firmemente.

Asegúrese de quitar el iPod o iPhone de su caja.

**4** Pulse [iPod] y a continuación [▶/||] para iniciar la reproducción.

Pausar la reproducción	Pulse [▶/  ] o [■].
Saltar pista	Pulse [◀◀] o [▶▶] (unidad principal: [◀◀/▶▶] o [▶▶/▶▶]).
Buscar la pista actual	Mantenga pulsado [◀◀] o [▶▶] (unidad principal: [◀◀/◀◀] o [▶▶/▶▶]).
Ver el menú del iPod o iPhone, Volver al menú anterior	Pulse [iPod MENU] en el modo reproducción.
Seleccionar un elemento del menú iPod o iPhone	Pulse [▲, ▼] y después pulse [OK].

### Nota:

- Asegúrese de alinear su iPod o iPhone con el conector al insertar el iPod o iPhone.
- Las operaciones pueden variar o no funcionar dependiendo de los modelos iPod o iPhone.
- Dependiendo del modelo, puede ser necesario quitar el iPod o iPhone y seleccione el álbum, artista, etc en el iPod o iPhone.
- Lea la Guía del usuario del iPod o iPhone para las instrucciones de funcionamiento.

## Cargar un iPod o iPhone

Un iPod o iPhone se carga automáticamente cuando se conecta al sistema (incluso cuando el sistema está en modo en espera).

- Observe la pantalla del iPod o iPhone para verificar el estado de carga de la batería.
- Desconecte el iPod o iPhone si no se usa durante un periodo de tiempo largo después de que la carga se haya completado.
- La carga se para cuando la batería está totalmente cargada. La batería se agotará con naturalidad.

## iPod e iPhone compatibles

Actualice su iPod o iPhone con el software más reciente antes de utilizar este sistema.

La compatibilidad depende de la versión del software de su iPod o iPhone.

- iPod touch 4a generación (8GB, 32GB, 64GB)
- iPod nano 6a generación (8GB, 16GB)
- iPod touch 3a generación (32GB, 64GB)
- iPod nano 5a generación (video cámara) (8GB, 16GB)
- iPod touch 2a generación (8GB, 16GB, 32GB)
- iPod classic [120GB, 160GB (2009)]
- iPod nano 4a generación (video) (8GB, 16GB)
- iPod classic (160GB) (2007)
- iPod touch 1a generación (8GB, 16GB, 32GB)
- iPod nano 3a generación (video) (4GB, 8GB)
- iPod classic (80GB)
- iPod nano 2a generación (aluminio) (2GB, 4GB, 8GB)
- iPod 5a generación (video) (60GB, 80GB)
- iPod 5a generación (video) (30GB)
- iPod nano 1a generación (1GB, 2GB, 4GB)
- iPhone 4 (16GB, 32GB)
- iPhone 3GS (8GB, 16GB, 32GB)
- iPhone 3G (8GB, 16GB)
- iPhone (4GB, 8GB, 16GB)

### Nota sobre iPhone

- Todas las características solo se pueden controlar con la pantalla táctil del iPhone.
- El sistema no muestra llamadas entrantes o el estado del teléfono.
- La reproducción se parará cuando se reciba una llamada entrante.
- Una llamada no se cancela cuando conecta o desconecta el iPhone del sistema.
- No hay ninguna especificación de Apple Inc. que garantice la respuesta anterior del iPhone. Las respuestas del iPhone pueden ser diferentes en modelos más nuevos o con nuevo software.

## Radio

### Sintonización manual

**1** Pulse [RADIO, EXT-IN] para seleccionar "FM" o "AM".

**2** Pulse [◀◀] o [▶▶] para seleccionar la frecuencia de la emisora requerida.

Para sintonizar automáticamente, mantenga pulsado el botón hasta que la frecuencia comience a cambiar rápidamente.

### Para mejorar la calidad de sonido

*Cuando "FM" esté seleccionado*

**1** Pulse [RADIO MENU] para seleccionar "FM MODE".

**2** Pulse [◀, ▶] para seleccionar "MONO" y después pulse [OK]. Para cancelar, seleccione "STEREO".

- "MONO" también se cancela cuando cambia la frecuencia.
- Deje "MONO" apagado para la escucha normal.

*Cuando "AM" esté seleccionado*

**1** Pulse [RADIO MENU] para seleccionar "B.PROOF".

**2** Pulse [◀, ▶] para seleccionar "BP 1" o "BP 2" y después pulse [OK].

### Emisiones RDS

Este sistema puede mostrar los datos de texto transmitidos por el sistema de datos de radio (RDS) disponible en algunas zonas.

Pulse [DISPLAY].

(Nombre de la emisora) → (Tipo de programa) → (Frecuencia)

PS → PTY → FREQ

### Nota:

RDS puede no estar disponible si la recepción es pobre.

### Preajuste de memoria

Se pueden presintonizar 30 emisoras FM y 15 AM.

#### Preparación

Pulse [RADIO, EXT-IN] para seleccionar "FM" o "AM".

### Presintonización automática

**1** Pulse [OK] para seleccionar la frecuencia "LOWEST" (la más baja) o "CURRENT" (actual).

**2** Pulse [RADIO MENU] para seleccionar "A.PRESET" y después pulse [OK]. Se muestra "START?".

**3** Pulse [OK] para iniciar la presintonización.

## Presintonización manual

- 1 Pulse [**◀◀**] o [**▶▶**] para sintonizar la emisora.
- 2 Pulse [**PROGRAM**].
- 3 Pulse los botones numéricos para seleccionar un número predefinido.  
Lleve a cabo los pasos 1 al 3 de nuevo para predefinir más emisoras.  
La nueva emisora sustituye cualquier emisora que ocupa el mismo número predefinido.

## Selección de una emisora presintonizada

Pulse los botones numéricos, [**◀◀**] o [**▶▶**] (unidad principal: [**◀◀/◀◀**] or [**▶▶/▶▶**]) para seleccionar la emisora predefinida.

## Configuración de asignación AM

(unidad principal solamente)

Este sistema también puede recibir emisiones AM asignadas en intervalos de 10 kHz.

- 1 Pulse [**RADIO, EXT-IN**] para seleccionar "FM" o "AM".

- 2 Mantenga pulsado [**RADIO, EXT-IN**].

Después de unos pocos segundos, el panel de visualización muestra la frecuencia mínima actual de radio. Cuando cambie la frecuencia mínima, suelte el botón.

- Para volver al ajuste inicial, lleve a cabo los pasos anteriores de nuevo.
- Después de cambiar el ajuste, se eliminan las frecuencias predefinidas.

## Reloj y temporizadores

### Puesta en hora

Éste es un reloj de sistema de 24 horas.

- 1 Pulse [**CLOCK/TIMER**] para seleccionar "CLOCK".
- 2 En un lapso de 10 segundos, pulse [**▲**, **▼**] para configurar la hora.
- 3 Pulse [**OK**].

Pulse [**CLOCK/TIMER**] para visualizar el reloj durante unos segundos.

#### Nota:

Vuelva a poner en hora el reloj con regularidad para mantener su precisión.

### Temporizador de dormir

El temporizador de dormir apaga el sistema después del tiempo predefinido.

Pulse [**SLEEP**] para seleccionar el ajuste (en minutos).

Para cancelar, seleccione "OFF".

30 MIN → 60 MIN → 90 MIN → 120 MIN → OFF

Para mostrar el tiempo restante

Pulse [**SLEEP**].

#### Nota:

- El temporizador de dormir se puede utilizar junto con el temporizador de reproducción.
- El temporizador para dormir siempre va primero. Asegúrese de no superponer los temporizadores.

## Temporizador de reproducción

Puede ajustar la hora para activarse a una hora determinada y despertarle.

Encienda el sistema y ponga en hora el reloj.

Prepare la fuente de música que desea escuchar (disco, radio, iPod, iPhone, USB o AUX) y ajuste el volumen.

- 1 Pulse [**CLOCK/TIMER**] para seleccionar "⌚PLAY 1", "⌚PLAY 2" o "⌚PLAY 3".
- 2 En un lapso de 10 segundos, pulse [**▲**, **▼**] para ajustar la hora de inicio.
- 3 Pulse [**OK**].
- 4 Lleve a cabo los pasos 2 y 3 de nuevo para ajustar la hora de finalización.

Para iniciar el temporizador

- 5 Pulse [**⌚**, **PLAY**] para encender "⌚PLAY 1", "⌚PLAY 2" o "⌚PLAY 3".

- 6 Pulse [**⏻**] para apagar el sistema.

El sistema debe estar apagado para que funcione el temporizador.

Cambiar la configuración	Lleve a cabo de nuevo los pasos de 1 a 4 y 6 (➡ ver arriba).
Cambiar la fuente o el volumen	1) Pulse [ <b>⌚</b> , <b>PLAY</b> ] dos veces para quitar el indicador de temporizador en el panel de visualización. 2) Cambiar la fuente o el volumen. 3) Lleve a cabo los pasos 5 y 6 (➡ ver arriba).
Comprobar la configuración	Pulse [ <b>CLOCK/TIMER</b> ] para seleccionar "⌚PLAY 1", "⌚PLAY 2" o "⌚PLAY 3".
Cancelar	Pulse [ <b>⌚</b> , <b>PLAY</b> ] dos veces para quitar el indicador de temporizador en el panel de visualización.

#### Nota:

- El temporizador de reproducción se inicia a un volumen bajo y se aumenta gradualmente al nivel predefinido.
- Si el temporizador está activo, se encenderá todos los días a la hora fijada.
- Si apaga el sistema y lo enciende de nuevo mientras el temporizador está en funcionamiento, el temporizador no se parará en el tiempo final.

## Efectos de sonido

### Cambio de la calidad de sonido

- 1 Pulse [**SOUND**] para seleccionar un efecto de sonido.
- 2 En un lapso de 3 segundos, pulse [**◀**, **▶**] para seleccionar el ajuste deseado.

BASS	-4 a +4
TREBLE	
SURROUND	"ON SURROUND" o "OFF SURROUND"
INPUT LEVEL (Para fuente AUX)	"NORMAL" o "HIGH"

### Ecualizador preajustado (Preset EQ)

Pulse [**PRESET EQ**] para seleccionar un ajuste.

HEAVY	Añade potencia al rock
SOFT	Para música de fondo
CLEAR	Aporta nitidez a las frecuencias superiores
VOCAL	Añade brillo a las voces
FLAT	Cancela el efecto de sonido

### D.BASS

Esta función le permite disfrutar de un efecto de graves.

Pulse [**D.BASS**] para seleccionar "ON D.BASS" o "OFF D.BASS".

## Equipo externo

### USB

#### MP3

Puede conectar y reproducir pistas MP3 de su dispositivo de almacenamiento masivo USB.

No use un cable de extensión USB. El sistema no puede reconocer dispositivos de almacenamiento masivo USB conectados mediante cable.

- 1 Reduzca el volumen y conecte el dispositivo USB de almacenamiento masivo al puerto USB.
- 2 Pulse [RADIO, EXT-IN] para seleccionar "USB" y después pulse [▶/||] para iniciar la reproducción.

Parar la reproducción	Pulse [■] durante la reproducción. Se muestra "RESUME". Pulse [▶/  ] para continuar la reproducción. O Pulse [■] dos veces para parar totalmente la reproducción.
-----------------------	--

Para otras operaciones, consulte "Discos" (→ 6).

#### Dispositivos compatibles

- Dispositivos de almacenamiento masivo USB que soportan sólo transferencia en masa.
- Dispositivos de almacenamiento masivo USB que soportan USB 2.0 a velocidad plena.

#### Formatos admitidos

- Las carpetas se definen como álbum.
- Los archivos se definen como pistas.
- La pista debe tener la extensión ".mp3" o ".MP3".
- CBI (en inglés, Control/Bulk/Interrupt) no se admite.
- El sistema de archivo NTFS no está admitido (solo el sistema de archivo FAT 12/16/32 está admitido).
- Algunos archivos pueden no funcionar debido al tamaño del sector.

#### Nota:

- Máximo de álbumes: 255 álbumes (incluida carpeta raíz)
- Máximo de pistas: 2500 pistas
- Máximo de pistas en un álbum: 999 pistas

### Utilizando la entrada auxiliar

Puede conectar un equipo portátil de audio y escuchar el audio a través de este sistema.

#### Preparación

Apague el ecualizador (si hay alguno) del equipo portátil de audio para evitar la distorsión del sonido.

Reduzca el volumen del sistema y el equipo de audio portátil antes de conectar o desconectar el equipo portátil de audio.

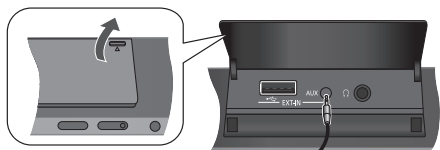

Cable de audio (no suministrado)



- 1 Conecte el equipo portátil de audio.  
Tipo de clavija: estéreo de Ø 3,5 mm
- 2 Pulse [RADIO, EXT-IN] para seleccionar "AUX".
- 3 Reproduzca el equipo portátil de audio.

Para ajustar el nivel de entrada de audio (→ 8, "Cambio de la calidad de sonido").

Seleccione "NORMAL" (normal) si se distorsiona el sonido durante el nivel de entrada "HIGH" (alto).

#### Nota:

- Lea las instrucciones de funcionamiento del equipo portátil de audio para más detalles.
- Los componentes y los cables se venden por separado.

## Código de mando a distancia

Cuando otro equipo Panasonic responde al mando a distancia de este sistema, cambie el código del mando a distancia de este sistema.

#### Preparación

Pulse [RADIO, EXT-IN] para seleccionar "AUX".

#### Para poner el código a "REMOTE 2"

- 1 Mantenga pulsado [RADIO, EXT-IN] en la unidad principal y [2] en el mando a distancia hasta que aparezca "REMOTE 2".
- 2 Mantenga pulsado [OK] y [2] durante por lo menos 4 segundos.

#### Para poner el código a "REMOTE 1"

- 1 Mantenga pulsado [RADIO, EXT-IN] en la unidad principal y [1] en el mando a distancia hasta que aparezca "REMOTE 1".
- 2 Mantenga pulsado [OK] y [1] durante por lo menos 4 segundos.

## Guía para la solución de problemas

Antes de solicitar el servicio de reparaciones haga las comprobaciones indicadas de abajo. Si tiene alguna duda acerca de algunos de los puntos de comprobación o si las soluciones indicadas no resuelven el problema, consulte a su distribuidor para obtener instrucciones.

### ■ Problemas comunes

No se puede realizar ninguna operación con el mando a distancia.

- Compruebe que la pila está correctamente instalada.

El sonido está distorsionado o no hay sonido.

- Aumente el volumen.
- Apague el sistema, determine y corrija la causa, y a continuación vuelva a encender el sistema. Se puede causar por sobrecargar los altavoces con una potencia o volumen excesivos, y por utilizar la unidad en un ambiente caliente.

Se puede oír un zumbido durante la reproducción.

- Un cable de alimentación de CA o fluorescente está cerca del cable.
- Mantenga los otros aparatos y cables alejados del cable de este sistema.

### ■ Discos

Visualizador no mostrado correctamente.

No se inicia la reproducción.

- No ha puesto el disco correctamente. Póngalo correctamente.
- El disco está sucio. Limpie el disco.
- Sustituya el disco si está rayado, deformado o no es un disco convencional.
- Hay condensación. Deje secarse el sistema entre 1 y 2 horas.

El número total de pistas mostradas es incorrecto.

El disco no se puede leer.

Se oye un sonido distorsionado.

- Ha puesto un disco que el sistema no puede reproducir. Cambie a un disco reproducible.
- Ha puesto un disco que no ha sido finalizado.

### ■ Radio

Se oye un sonido rítmico.

- Apague el televisor o apártelo del sistema.
- Ponga "BP 1" o "BP 2" cuando esté en modo de sintonización de AM.

Se oye un leve zumbido durante las emisiones en AM.

- Separe la antena de otros cables y conductores.

### ■ iPod o iPhone

No puede encender el iPod o el iPhone.

- Compruebe que la batería del iPod o iPhone no está agotada.
- Apague el iPod o el iPhone y el sistema antes de conectar el iPod o el iPhone. Conecte el iPod o el iPhone e inténtelo de nuevo.

Sin sonido.

- Apague el iPod o iPhone y retirelo del sistema. Conecte el iPod o el iPhone al sistema y enciéndalo y reprodúzcalo de nuevo.

## ■ USB

El dispositivo de almacenamiento masivo USB o los contenidos en él no se puede reproducir.

- El formato del dispositivo de almacenamiento masivo USB o el contenido en él no es/son compatibles con el sistema.
- Los dispositivos de almacenamiento masivo USB con capacidad de almacenamiento de más de 32 GB no pueden funcionar en las mismas condiciones.

Funcionamiento lento del dispositivo de almacenamiento masivo USB.

- Lleva más tiempo leer los archivos grandes o los dispositivos USB de almacenamiento masivo con mucha memoria.

El tiempo transcurrido mostrado es diferente del tiempo real de reproducción.

- Transfiera los datos a otros dispositivos de almacenamiento USB o haga una copia de seguridad de los datos y reformatee el dispositivo de almacenamiento masivo USB.

## ■ Visualizaciones de unidad principal

“NO PLAY”

- Examine el contenido. Solo puede reproducir formato admitido.
- Este sistema puede leer y reproducir más de 255 álbumes o carpetas (de audio o no).

“F76” o “F61”

- Hay un problema de suministro de corriente.

“ERROR”

- Se ha llevado a cabo una operación incorrecta. Lea las instrucciones y vuelva a intentarlo.

“NOT MP3/ERROR”

- Un formato MP3 no admitido. El sistema omitirá esa pista y reproducirá la siguiente.

“VBR-”

- El sistema no puede mostrar el tiempo de reproducción restante para las pistas con velocidad de bits variable (VBR).

“NODEVICE”

- El iPod o iPhone no está conectado. Examine la conexión.

### Restablecer la memoria del sistema (Inicialización)

Cuando ocurre la siguiente situación, consulte las instrucciones de abajo para restablecer la memoria:

- Los botones no funcionan.
- Usted desea borrar y restablecer el contenido de la memoria.

#### Para restablecer la memoria

- 1** Desconecte el cable de alimentación de CA.  
(Espere 3 minutos antes de seguir con el paso 2.)
- 2** Mientras mantiene pulsado  $\left[\frac{\text{⏏}}{\text{⏏}}\right]$  en la unidad principal, conecte la corriente principal CA de nuevo.  
“-----” se muestra en el panel de visualización.
- 3** Suelte  $\left[\frac{\text{⏏}}{\text{⏏}}\right]$ .  
Todos los ajustes vuelven a los predeterminados de fábrica.  
Es necesario configurar los elementos de memoria de nuevo.

## Mantenimiento

Utilice un paño suave y seco para limpiar este sistema.

- No utilice nunca alcohol, diluyente de pintura o gasolina para limpiar este sistema.
- Antes de utilizar un paño impregnado químicamente, lea con atención las instrucciones, las instrucciones del mismo.

## Especificaciones

### ■ Sección del amplificador

Modo estéreo de potencia de salida RMS

Canal frontal (ambos canales accionados)  
5 W por canal (6  $\Omega$ ), 1 kHz, distorsión armónica total del 10%  
Potencia total del modo estéreo RMS 10 W

### ■ Sintonizador de FM/AM, sección de terminales

Emisora presintonizada 30 emisoras de FM  
15 emisoras de AM

Modulación de frecuencia (FM)

Gama de frecuencias 87,50 MHz a 108,00 MHz (en pasos de 50 kHz)  
Terminales de antena 75  $\Omega$  (desequilibrado)

Modulación de amplitud (AM)

Gama de frecuencias 522 kHz a 1629 kHz (en pasos de 9 kHz)  
520 kHz a 1630 kHz (en pasos de 10 kHz)

Entrada de auriculares

Terminal Estéreo, entrada de 3,5 mm

AUX (trasero)

Terminal Estéreo, entrada de 3,5 mm

### ■ Sección de discos

Discos reproducidos (8 cm o 12 cm)

CD, CD-R/RW (CD-DA, disco formateado con MP3\*)

\* MPEG-1 Layer 3, MPEG-2 Layer 3

Dispositivo de lectura

Longitud de onda 790 nm (CD)  
Potencia de láser CLASS 1 (CD)

Salida de audio (Disco)

Número de canales 2 canales (FL, FR)  
FL = Canal izquierdo frontal  
FR = Canal derecho frontal

### ■ Sección USB

Puerto USB

Estándar USB USB 2.0 velocidad total  
Soporte de formato de archivos de medios MP3 (\*.mp3)  
Sistema de archivos de dispositivo USB FAT 12, FAT 16, FAT 32  
Corriente puerto USB 500 mA (máx)

### ■ Sección de altavoces

Tipo Sistema de 1 altavoz de 1 vía (reflector de bajos)

Altavoz(ces)

Gama completa Tipo cónico de 8 cm

Impedancia

6  $\Omega$

Gama de frecuencias

60 Hz a 25 kHz (-16 dB)  
90 Hz a 22 kHz (-10 dB)

### ■ Generalidades

Alimentación 220 a 240 V CA, 50 Hz

Consumo energético 19 W

Dimensiones (An x Al x Prf) 400 mm x 221 mm x 110 mm

[Prf = 69 mm (min)]

[Prf = 149 mm (abrir bandeja)]

Peso 2,1 kg

Gama de temperaturas de funcionamiento 0°C a +40°C

Gama de humedades de funcionamiento 35% a 80% humedad relativa (sin condensación)

Consumo en el modo de espera 0,2 W (aproximados)

Nota:

- 1) Las especificaciones están sujetas a cambios sin previo aviso.  
Los pesos y las dimensiones son aproximados.
- 2) La distorsión armónica total se mide con el analizador de espectro digital.

Voer de procedures met de afstandsbediening uit. U kunt ook de knoppen of de hoofdeenheid gebruiken, als deze hetzelfde zijn.



Onderzijde van het apparaat



<b>CAUTION -</b>	VISIBLE AND INVISIBLE LASER RADIATION WHEN OPEN - AND INTERLOCKS DEFEATED - DO NOT STARE INTO BEAM. FDA 21 CFR / Class 1 ( 1)
<b>CAUTION -</b>	CLASS 1M VISIBLE AND INVISIBLE LASER RADIATION WHEN OPEN AND INTERLOCKS DEFEATED. DO NOT VIEW DIRECTLY WITH OPTICAL INSTRUMENTS. IEC60825-1 +A2: Class 1M
<b>ATTENTION -</b>	RAYONNEMENT LASER VISIBLE ET INVISIBLE. CLASSE 1M. EN CAS D'OUVERTURE ET /OU S'IL LA SECURITE EST NEUTRALISEE, NE PAS REGARDER DIRECTEMENT A L'AEDE D'INSTRUMENTS OPTIQUES.
<b>VARNING -</b>	KLASS 1M SYNLIG OCH OSYNLIG LASERSTRÅLNING NÄR DENNA DEL ÄR ÖPPNAD OCH SPÄRREN ÄR URKOPPLAD, BETRÄKTA EJ STRÅLEN DIREKT GENOM OPTISKT INSTRUMENT.
<b>FORSGITIG -</b>	SYNLIG OG USYNLIG LASERSTRÅLING KLASSE 1M, NÄR LÅSET ER ABENT OG SIKKERHEDS AFBRYDEDE ER I GEBRUG AF FUNKTIONEN, UNDDA AT SE LIGE PÅ MED OPTISKE INSTRUMENTER.
<b>VARO!</b>	AVATTAKSISA JA SUOJALUKITUS OIHETIÄSSÄ OLET ALTIINA LUOKAN 1M NÄKYVÄÄ JA NÄKYMÄTÖNÄ LASERSÄTELYÄ, ALA KATSO OPTISELLÄ LAITTEELLA SUORAAN SATEESEEN.
<b>VORSICHT -</b>	SICHTBARE LASERSTRÄHLUNG KLASSE 1M, WENN ABOCKUNG GEÖFFNET UND SICHERHEITSVERRIEGELUNGEN ÜBERBRÜCKT, NICHT DIREKT MIT OPTISCHEN INSTRUMENTEN BETRACHTEN.
<b>PRECAUCIÓN -</b>	RADIACION LASER VISIBLE E INVISIBLE CLASSE 1M AL ESTAR ABERTO Y CON LOS INTERRUPTORES DE BLOQUEO DESHABILITADOS, NO MIRE DIRECTAMENTE CON INSTRUMENTOS OPTICOS.
<b>注意 -</b>	打开时及脱光效障时有可见及不可见激光辐射，避免光照射。 RQKX1034

Binnenin het apparaat

## WAARSCHUWING!

IN DIT APPARAAT WORDT EEN LASER GEBRUIKT. HET GEBRUIK VAN REGELAARS EN HET MAKEN VAN AFSTELLINGEN OF BEDIENINGEN DIE NIET IN DEZE GEBRUIKSAANWIJZING BESCHREVEN ZIJN, KAN RESULTEREN IN BLOOTSTELLING AAN GEVAARLIJKE STRALING. MAAK HET APPARAAT NIET OPEN EN GA HET NIET ZELF REPAREREN. LAAT ONDERHOUD AAN ERKENDE VAKMENSEN OVER.

## WAARSCHUWING:

OM HET RISICO VAN BRAND, ELEKTRISCHE SCHOKKEN OF PRODUCTBESCHADIGING TE VERKLEINEN,

- STELT U DIT APPARAAT NIET BLOOT AAN REGEN, VOCHT, DRUPPELS OF SPETTERS, EN MAG U GEEN VOORWERPEN WAARIN EEN VLOEISTOF ZIT BOVENOP HET APPARAAT PLAATSEN.
- GEBRUIKT U UITSLUITEND DE AANBEVOLEN ACCESSOIRES.
- VERWIJDEERT U NIET DE AFDEKKING (OF HET ACHTERPANEEL). ER BEVINDEN ZICH GEEN ONDERDELEN IN HET APPARAAT DIE DOOR DE GEBRUIKER MOETEN WORDEN ONDERHOUDEN. LAAT ONDERHOUD OVER AAN ERKEND ONDERHOUDSPERSONEEL.

## WAARSCHUWING!

- OM EEN GOEDE VENTILATIE TE VERZEKEREN, DIT APPARAAT NIET IN EEN BOEKENKAST, EEN INGEBOUWDE KAST OF EEN ANDERE GESLOTEN RUIMTE INSTALLEREN OF GEBRUIKEN. ZORG ERVOOR DAT DE VENTILATIE-OPENINGEN NIET DOOR GORDIJNEN OF ANDERE MATERIALEN WORDEN AFGESLOTEN, OM GEVAAR VOOR ELEKTRISCHE SCHOKKEN OF BRAND TEN GEVOLGE VAN OVERVERHITTING TE VOORKOMEN.
- ZORG DAT DE VENTILATIE-OPENINGEN VAN HET APPARAAT NIET GEBLOCKEERD WORDEN DOOR KRANTEN, TAFELKLEEDJES, GORDIJNEN, OF IETS DERGELIJKS.
- ZET GEEN OPEN VUUR, ZOALS BRANDENDE KAARSEN, OP HET APPARAAT.
- DOE LEGE BATTERIJEN WEG OP EEN MILIEUVRIENDELIJKE MANIER.



"Made for iPod" en "Made for iPhone" betekent dat een elektronische accessoire ontworpen is om specifiek aangesloten te worden op de iPod of iPhone respectievelijk en dat de ontwikkelaar garandeert dat het wordt voldaan aan de eisen die Apple stelt aan het functioneren ervan.

Apple is niet verantwoordelijk voor de werking van dit apparaat en is er niet verantwoordelijk voor dat wordt voldaan aan de standaarden van veiligheid en wetgeving.

Merk op dat het gebruik van dit accessoire bij een iPod of iPhone de draadloze prestaties kan beïnvloeden.

iPhone, iPod, iPod classic, iPod nano, en iPod touch zijn handelsmerken van Apple Inc., geregistreerd in de V.S. en andere landen.

MPEG Layer-3 audio coderingstechnologie wordt gebruikt onder licentie van Fraunhofer IIS en Thomson.

Het stopcontact moet dichtbij het apparaat zitten en gemakkelijk bereikbaar zijn.

De stekker van het netsnoer moet goed te bedienen blijven. Om dit apparaat volledig los te koppelen van het elektriciteitsnet, trekt u de stekker van het netsnoer uit het stopcontact.

Tijdens het gebruik is dit product vatbaar voor radiostoring veroorzaakt door een mobiele telefoon. Wanneer dergelijke storing optreedt, moet u dit product en de mobiele telefoon verder van elkaar vandaan gebruiken.

DIT APPARAAT IS BESTEMD VOOR GEBRUIK IN EEN GEMATIGD KLIMAAT.

De productidentificatietekens bevinden zich op de onderzijde van de toestellen.

# Veiligheidsmaatregelen

## Opstelling

Plaats het systeem op een horizontale ondergrond waar het niet blootgesteld staat aan direct zonlicht, hoge temperaturen, sterke vochtigheid of sterke trillingen. Dit om beschadiging van de behuizing en de inwendige onderdelen te voorkomen, en een lange levensduur van het systeem te waarborgen.

Zet het apparaat minimaal 15 cm van de muur en dergelijke, om vervorming en andere ongewenste akoestische effecten te voorkomen.

Zet geen zware voorwerpen op het systeem.

## Werkspanning

Gebruik het apparaat niet op een hoogspanningsbron. Dit kan resulteren in overbelasting en zelfs brand.

Gebruik het apparaat ook niet op gelijkstroom. Controleer zorgvuldig de stroomvoorziening wanneer u het systeem op een boot of andere plaats wilt gebruiken waar wellicht gelijkstroom is.

## Behandeling van het netsnoer

Zorg dat het netsnoer juist is aangesloten en niet beschadigd is. Verkeerde aansluiting of beschadiging van het netsnoer kan resulteren in brand of in een elektrische schok. Trek niet aan het snoer, buig het niet te sterk en zet er geen zware voorwerpen op.

Pak altijd de stekker vast, wanneer u het netsnoer wilt losmaken uit het stopcontact. Trek niet aan het netsnoer, want dit kan resulteren in een elektrische schok.

Pak de stekker nooit met natte handen vast, anders kunt u een elektrische schok krijgen.

## Vreemde voorwerpen

Zorg dat geen metalen voorwerpen in het systeem terechtkomen. Dit kan resulteren in een elektrische schok of een defect.

Pas tevens op dat geen vloeistoffen in het systeem terechtkomen. Dit kan resulteren in een elektrische schok of een defect. Mocht het toch gebeuren, trek dan onmiddellijk de stekker uit het stopcontact en neem contact op met uw leverancier.

Spuut geen insectenspray op of in de buurt van het systeem. Deze sprays bevatten gassen die kunnen ontvlammen wanneer zij in de buurt van het systeem worden gebruikt.

## Reparaties

Probeer nooit zelf reparaties aan het systeem uit te voeren. Als het geluid wegvalt, de indicators niet oplichten, het apparaat rook uitstoot of er een andere storing optreedt, die niet in de gebruiksaanwijzing is beschreven, trek dan het netsnoer uit en neem contact op met uw leverancier of een officieel servicecentrum. Reparatie, demontage e.d. door niet bevoegde personen kan resulteren in een elektrische schok of beschadiging van het systeem.

Voor een lange levensduur verdient het aanbeveling de stekker uit het stopcontact te trekken wanneer u het systeem langere tijd niet denkt te gebruiken.

## Meegeleverde accessoires

Gelieve te controleren of de volgende accessoires zijn meegeleverd.

1 x Netsnoer

1 x Batterij voor de afstandsbediening

1 x FM-binnenantenne

1 x Afstandsbediening

1 x AM-raamantenne

(N2QAYB000640)

# Inhoud

Veiligheidsmaatregelen.....	3
Meegeleverde accessoires .....	3
Vorbereiden van de afstandsbediening .....	4
Alles aansluiten .....	4
Overzicht van de bedieningsfuncties .....	5
Discs .....	6
Een iPod of iPhone gebruiken.....	7
Radio.....	7
Klok en timer.....	8
Geluidseffecten.....	8
Externe apparatuur.....	9
Code voor de afstandsbediening.....	9
Verhelpen van storingen.....	9
Onderhoud .....	10
Technische gegevens .....	10

## Informatie voor gebruikers betreffende het verzamelen en verwijderen van oude uitrustingen en lege batterijen



Deze symbolen op de producten, verpakkingen, en/of begeleidend documenten betekenen dat gebruikte elektrische en elektronische producten en batterijen niet met het algemene huishoudelijke afval gemengd mogen worden.

Voor een correcte behandeling, recuperatie en recyclage van oude producten en lege batterijen moeten zij naar de bevoegde verzamelpunten gebracht worden in overeenstemming met uw nationale wetgeving en de Richtlijnen 2002/96/EC en 2006/66/EC.

Door deze producten en batterijen correct te verwijderen draagt u uw steentje bij tot het beschermen van waardevolle middelen en tot de preventie van potentiële negatieve effecten op de gezondheid van de mens en op het milieu die anders door een onvakkundige afvalverwerking zouden kunnen ontstaan.

Voor meer informatie over het verzamelen en recyclen van oude producten en batterijen, gelieve contact op te nemen met uw plaatselijke gemeente, uw afvalverwijderingsdiensten of de winkel waar u de goederen gekocht hebt.

Voor een niet-correcte verwijdering van dit afval kunnen boetes opgelegd worden in overeenstemming met de nationale wetgeving.



### Voor zakengebruikers in de Europese Unie

Indien u elektrische en elektronische uitrusting wilt verwijderen, neem dan contact op met uw dealer voor meer informatie.

### [Informatie over de verwijdering in andere landen buiten de Europese Unie]

Deze symbolen zijn enkel geldig in de Europese Unie. Indien u wenst deze producten te verwijderen, neem dan contact op met uw plaatselijke autoriteiten of dealer, en vraag informatie over de correcte wijze om deze producten te verwijderen.

### Opmerking over het batterijsymbool (beneden twee voorbeelden):

Dit symbool kan gebruikt worden in verbinding met een chemisch symbool. In dat geval wordt de eis, vastgelegd door de Richtlijn voor de betrokken chemische producten vervuld.



## Vorbereiden van de afstandsbediening

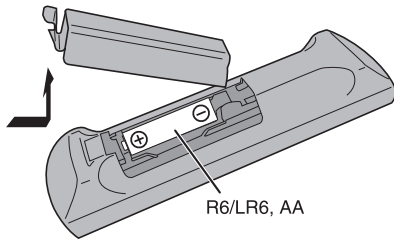

Gebruik alkaline- of mangaanbatterijen.

Installeer de batterij zo dat de polen (+ en -) op één lijn staan met de polen op de afstandsbediening.

Wijs met de afstandsbediening naar de sensor daarvoor (➔ 5), zonder dat obstakels in de weg zitten, bij een maximaal bereik van 7 meter, direct voor de hoofdeenheid.

### WAARSCHUWING!

- Haal de batterijen niet uit elkaar en veroorzaak geen kortsluiting tussen de polen.
- Laad de alkaline of mangaan-batterij niet.
- Gebruik geen batterij, waarvan de mantel is losgeraakt.
- Niet verhitten of blootstellen aan vuur.
- Laat de batterij(en) niet gedurende lange tijd achter in een auto die in de zon staat en waarvan de portieren en ramen gesloten zijn.
- Verkeerd gebruik van de batterij kan leiden tot elektrolytlekkage, wat brand kan veroorzaken.
- Verwijder de batterij, als u de afstandsbediening lange tijd niet gebruikt. Bewaar de batterijen op een koele, donkere plaats.

Draag bij tot het behoud van het milieu.

- Lege en oplaadbare batterijen mogen niet bij het huisvuil worden geplaatst.

### WAARSCHUWING!

Explosiegevaar wanneer de batterij op onjuiste wijze vervangen wordt. Vervang alleen door een zelfde soort batterij of equivalent, die door de fabrikant aanbevolen worden. Gooi de gebruikte batterijen weg zoals door de fabrikant voorgeschreven wordt.

## Alles aansluiten

### Stroom besparen

Het systeem verbruikt ongeveer 0,2 W, wanneer in de modus Standby. Haal de stekker uit het stopcontact, als u het systeem niet gebruikt. Sommige instellingen zullen verloren gaan, als u het systeem afsluit. U moet deze opnieuw instellen.

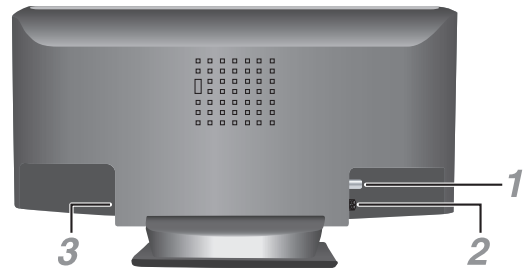

### 1 Sluit de FM-binnenantenne aan.

Plaats de antenne waar de ontvangst optimaal is.

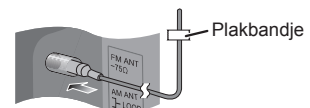

### 2 Sluit de AM-raamantenne aan.

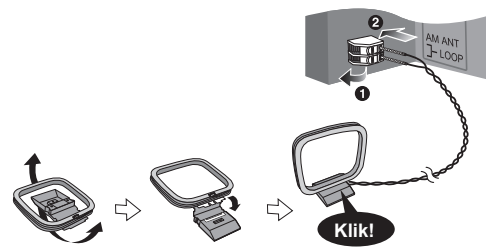

### 3 Sluit het AC-netsnoer aan.

Gebruik de het meegeleverde netsnoer alleen voor dit systeem. Gebruik geen netsnoer van een ander apparaat.

### Opmerking:

- Deze luidsprekers zijn niet voorzien van een magnetische afscherming. Zet deze niet vlakbij TV's, PC's of andere apparatuur, die makkelijk beïnvloed wordt door magnetisme.
- U kunt het net van de luidsprekers niet verwijderen.



# Overzicht van de bedieningsfuncties

## Afstandsbediening



- 1 **Stand-by/aan schakelaar** [⏻], [⏻/⏹] (→ 8, 10)  
Indrukken om het apparaat aan of uit te schakelen. In de uitgeschakelde stand verbruikt het apparaat nog een geringe hoeveelheid stroom.
- 2 **Cijfertoetsen** [1 tot 9, 0, ≥10]  
Om 2-cijfer nummer te kiezen  
Voorbeeld: 16: [≥10] → [1] → [6]
- 3 Een geprogrammeerde track verwijderen (→ 6)
- 4 **Een bron kiezen**  
[iPod]: Een iPod kiezen (→ 7)  
[CD]: Een disc kiezen (→ 6)  
[RADIO, EXT-IN]: Radio, USB of AUX kiezen (→ 7, 9)
- 5 **Eenvoudige bediening**  
[▶/||]: Handeling van afspelen of pauzeren  
[■]: Weergavestop  
[◀◀], [▶▶]: Tracks overslaan  
Een vooraf ingesteld radiostation kiezen  
[◀◀], [▶▶]: Tracks zoeken  
Afstemmen op het radiostation  
[◀◀/◀◀], [▶▶/▶▶]: Tracks overslaan en zoeken  
Een vooraf ingesteld radiostation kiezen

- 6 Geluidseffecten kiezen (→ 8)
- 7 Kies iPod menu-item (→ 7)
- 8 De informatie die op het display-paneel wordt weergegeven bekijken.  
**De helderheid van het display-paneel verminderen**  
Activeer de functie door de toets ingedrukt te houden.  
Annuleer de functie door de toets opnieuw ingedrukt te houden.
- 9 De slaaptimerfunctie instellen (→ 8)  
De klok en de timer instellen (→ 8)
- 10 De programmeerfunctie instellen (→ 6, 8)
- 11 Pas het volume van het systeem aan
- 12 **Het geluid van het systeem afzetten**  
Annuleer de functie door de toets opnieuw in te drukken.  
"MUTE" wordt ook geannuleerd, wanneer u het volume aanpast of wanneer u het systeem uitschakelt.

- 13 Het menu-item voor afspelen instellen (→ 6)
- 14 Het menu-item voor de radio instellen (→ 7)
- 15 [▲, ▼]: Album overslaan  
De instelling van de klok aanpassen  
[◀, ▶]: Het item in het menu kiezen  
[OK]: De instelling bevestigen

- 16 **Het systeem automatisch uitschakelen**  
Deze functie schakelt het systeem uit (behalve met de radio als bron), als u het systeem ongeveer 30 minuten niet gebruikt. Om te annuleren drukt u de knop tweemaal in.
- 17 **Hoofdtelefoonbus** (📞)  
Stekkertype: Ø 3,5 mm stereo (niet bijgeleverd)
  - Vermijd langdurig luisteren, aangezien dit uw gehoor kan beschadigen.
  - Overmatig geluidsvolume via oor- en hoofdtelefoon kan gehoorverlies veroorzaken.
  - Gedurende lange tijd luisteren op vol volume kan de gebruiker gehoorschade geven. Gebruik vooral de geleverde of aanbevolen hoofdtelefoon of oortelefoon.

- 18 AUX-stekkerbus
- 19 USB poort (🔌)
- 20 Het schuifdeurtje openen of sluiten
- 21 Displaypaneel
- 22 Schuifdeurtje
- 23 Sensor afstandsbediening
- 24 De iPod- of iPhone-dock openen of sluiten

## Hoofdaparaat

### Bovenaanzicht

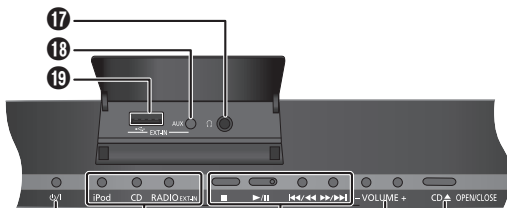

### Vooraanzicht

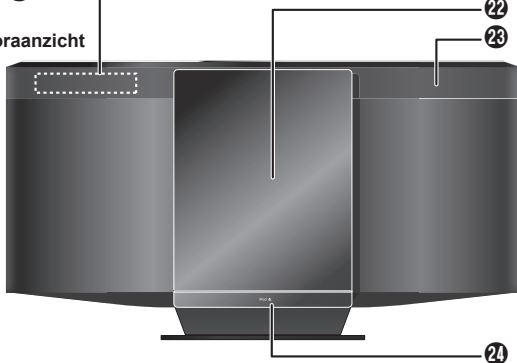

## Discs

### Discs afspelen

- 1 Druk op [CD ▲, OPEN/CLOSE] op het hoofdapparaat om het schuifdeurtje te openen.  
Steek een disc in met het label naar u toe.  
Druk nogmaals op [CD ▲, OPEN/CLOSE] om het schuifdeurtje te sluiten.

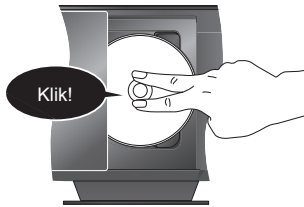

- 2 Druk op [CD] en druk vervolgens op [▶/||] om met afspelen te beginnen.

Zorg dat u uw vingers niet knelt, als het schuifdeurtje sluit.

Weergavestop	Druk tijdens weergave op [■].
Pauze afspelen	Druk tijdens weergave op [▶/  ]. Druk opnieuw om afspelen te pauzeren.
Album overslaan	<b>MP3</b> Druk op [▲, ▼].
Track overslaan	Druk op [◀◀] of [▶▶] (hoofdapparaat: [◀◀/▶▶] of [▶▶/▶▶]).
Track zoeken	<b>CD</b> Houd [◀◀] of [▶▶] ingedrukt (hoofdapparaat: [◀◀/▶▶] of [▶▶/▶▶]).

### Functie modus afspelen

- 1 Druk op [PLAY MENU] om de optie "PLAYMODE" te kiezen.
- 2 Druk op [◀, ▶] en druk vervolgens op [OK] om de gewenste modus te kiezen.

OFF PLAYMODE	Alle tracks afspelen.
1-TRACK 1-TR	Speelt op de disc, één gekozen track af. Druk op de cijfertoetsen om de betreffende track te kiezen. De weergave begint vanaf de gekozen track.
1-ALBUM 1ALBUM	<b>MP3</b> Speelt op de disc, één gekozen album af. Druk op [▲, ▼] om het album te kiezen.
RANDOM RND	Een disc wordt in willekeurige volgorde afgespeeld.
1-ALBUM RANDOM 1ALBUM RND	<b>MP3</b> Alle tracks op één gekozen album worden in willekeurige volgorde afgespeeld. Druk op [▲, ▼] om het album te kiezen.

#### Opmerking:

- Tijdens het afspelen in willekeurige volgorde, kunt u niet overslaan naar tracks die al zijn afgespeeld of druk op de cijfertoetsen.
- Deze functie werkt niet met "Geprogrammeerde afspelmodes".
- De instelling keert terug tot "OFF PLAYMODE", wanneer u het schuifdeurtje opent.

### Herhaald afspelen

U kunt "Geprogrammeerde afspelmodes" of een andere geselecteerde "Functie modus afspelen" herhalen.

- 1 Druk op [PLAY MENU] om de optie "REPEAT" te kiezen.
- 2 Druk op [◀, ▶] om "ON REPEAT" te kiezen en druk vervolgens op [OK].  
"Ⓞ" wordt weergegeven.  
Om te annuleren kiest u "OFF REPEAT".

## Geprogrammeerde afspelmodes

Met deze functie kunt u maximaal 24 muziknummers programmeren.

### CD

- 1 Druk op [PROGRAM] in de stopfunctie.  
"PGM" wordt weergegeven.
- 2 Druk op de cijfertoetsen om de gewenste track te kiezen.  
Herhaal deze stap om andere tracks te programmeren.
- 3 Druk op [▶/||] om opnieuw met afspelen te starten.

### MP3

- 1 Druk op [PROGRAM] in de stopfunctie.
- 2 Druk op [▲, ▼] als u het album van uw keuze wilt selecteren.
- 3 Druk op [▶▶] en druk vervolgens op de cijfertoetsen om de gewenste track te kiezen.
- 4 Druk op [OK].  
Herhaal stappen 2 tot 4 als u andere tracks wilt programmeren.
- 5 Druk op [▶/||] om opnieuw met afspelen te starten.

Programmafunctie annuleren	Druk op [PROGRAM] in de stopfunctie.
Programma opnieuw afspelen	Druk op [PROGRAM] en vervolgens op [▶/  ].
Inhoud programma regelen	Druk op [◀◀] of [▶▶], wanneer "PGM" in de stop-modus wordt weergegeven. Om te controleren tijdens het programmeren drukt u tweemaal op [PROGRAM], nadat "PGM" wordt weergegeven en druk vervolgens op [◀◀] of [▶▶].
Wis de laatste track	Druk op [DEL] in de stopfunctie.
Wis alle geprogrammeerde tracks	Druk op [■] in de stopfunctie. "CLR ALL" wordt weergegeven. Druk binnen 5 seconden druk nogmaals op [■].

#### Opmerking:

Het programmeergeheugen wordt gewist, wanneer u het schuifdeurtje opent.

### Beschikbare informatie bekijken

U kunt de beschikbare informatie op het display-paneel bekijken.

#### Druk op [DISPLAY].

#### Opmerking:

- Maximaal aantal tekens dat kan worden weergegeven: ongeveer 30
- Dit systeem ondersteunt versie 1.0, 1.1 en 2.3 ID3 tags.
- Tekstgegevens die het systeem niet ondersteunt, kunnen er anders uit zien.

#### Opmerking over CD's

- Dit systeem kan 99 tracks verwerken.
- Dit systeem kan MP3-bestanden afspelen en afgeronde audio CD-R/RW in CD-DA-formaat.
- Dit systeem kan sommige CD-R/RW discs niet afspelen, als de conditie van de opname te slecht is.

#### Opmerking over MP3

- Bestanden worden gelezen als tracks en mappen worden gelezen als albums.
- Dit systeem geeft toegang tot maximaal 999 tracks, 255 albums (inbegrepen bovenste map) en 20 sessies.
- Discs dienen conform te zijn met ISO9660 niveau 1 of 2 (behalve voor uitgebreide formaten).
- Om de bestanden in de gewenste volgorde af te spelen, voeg drie cijfers toe aan de map en de bestandsnamen, in de volgorde waarin u deze wilt afspelen.

#### Weergavebeperkingen voor MP3

- Indien u MP3's hebt opgenomen op dezelfde disc als CD-DA, kan alleen het formaat, opgenomen in de eerste sessie, worden afgespeeld.
- Sommige MP3's kunnen niet afgespeeld worden, op grond van de conditie van de disc of de opname.
- Opnames worden niet noodzakelijk afgespeeld in de volgorde zoals u ze hebt opgenomen.

## Een iPod of iPhone gebruiken

**1 Druk op [▲, iPod] om de lade van de dock te openen.**

**2 Steek een dock-adapter in die compatibel is.**

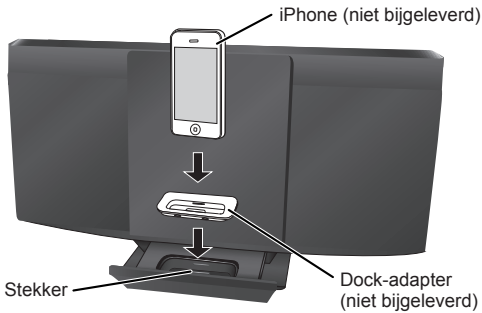

**3 De iPod of iPhone stevig aansluiten.**

Zorg ervoor de iPod of iPhone uit zijn doos te nemen.

**4 Druk op [iPod] en druk vervolgens op [▶/||] om met afspelen te beginnen.**

Pauze afspelen	Druk op [▶/  ] of [■].
Track overslaan	Druk op [◀◀] of [▶▶] (hoofdapparaat: [◀◀/▶▶] of [▶▶/▶▶]).
De huidige track zoeken	Houd [◀◀] of [▶▶] ingedrukt (hoofdapparaat: [◀◀/▶▶] of [▶▶/▶▶]).
Het iPod of iPhone-menu bekijken, Terug naar vorig menu	Druk op [iPod MENU] in de afspeelmodus.
Kies een iPod of iPhone menu-item	Druk op [▲, ▼] en vervolgens op [OK].

### Opmerking:

- Zorg ervoor uw iPod of iPhone goed uit te lijnen met de connector, wanneer u deze insteekt.
- Functioneren kan verschillen of het werkt niet afhankelijk van de modellen iPod of iPhone.
- Afhankelijk van het model kan het noodzakelijk zijn om de iPod of iPhone te verwijderen en het album, de artiest et cetera op de iPod of iPhone te kiezen.
- Lees de gebruikershandleiding van de iPod of iPhone voor bedieningsinstructies.

## De iPod of iPhone opladen

Een iPod of iPhone wordt automatisch opgeladen, wanneer men deze op het systeem aansluit (zelfs wanneer het systeem in de modus Stand-by is).

- Kijk naar iPod of iPhone display om hun oplading status te controleren.
- Verbreek de aansluiting van de iPod of de iPhone, als deze lang niet gebruikt wordt, nadat het opladen voltooid is.
- Het laden stopt, wanneer de batterij volledig geladen is. De batterij zal op natuurlijke wijze op raken.

## Geschiede iPod en iPhone

Werk uw iPod of iPhone bij met de meest recente nieuwe software, voordat u dit systeem gebruikt. Geschiktheid hangt af van de softwareversie van uw iPod of iPhone.

- iPod touch 4de generatie (8GB, 32GB, 64GB)
- iPod nano 6de generatie (8GB, 16GB)
- iPod touch 3de generatie (32GB, 64GB)
- iPod nano 5de generatie (videocamera) (8GB, 16GB)
- iPod touch 2de generatie (8GB, 16GB, 32GB)
- iPod classic [120GB, 160GB (2009)]
- iPod nano 4de generatie (video) (8GB, 16GB)
- iPod classic (160GB) (2007)
- iPod touch 1ste generatie (8GB, 16GB, 32GB)
- iPod nano 3de generatie (video) (4GB, 8GB)
- iPod classic (80GB)
- iPod nano 2de generatie (aluminum) (2GB, 4GB, 8GB)
- iPod 5de generatie (video) (60GB, 80GB)
- iPod 5de generatie (video) (30GB)
- iPod nano 1ste generatie (1GB, 2GB, 4GB)
- iPhone 4 (16GB, 32GB)
- iPhone 3GS (8GB, 16GB, 32GB)
- iPhone 3G (8GB, 16GB)
- iPhone (4GB, 8GB, 16GB)

## Opmerking over iPhone

- Alle functies van de telefoon kunnen alleen geregeld worden door het aanraakscherm van de iPhone.
- Het systeem toont geen binnenkomende gesprekken of de status van de telefoon.
- Afspelen zal stoppen, wanneer er een binnenkomend gesprek is.
- Een gesprek wordt niet geannuleerd, wanneer u de iPhone op het systeem aansluit of de aansluiting juist verbreekt.
- Er is geen specificatie van Apple Inc. die de bovenstaande reactie van de iPhone garandeert. Reacties van de iPhone kunnen anders zijn op nieuwe modellen of met nieuwe software.

## Radio

### Handmatige afstemming

**1 Druk op [RADIO, EXT-IN] om de optie "FM" of "AM" te kiezen.**

**2 Druk op [◀◀] of [▶▶] om op de frequentie van de gewenste zender af te stemmen.**

Om automatisch af te stemmen houdt u de knop ingedrukt, totdat de frequentie snel verandert.

### De geluidskwaliteit verbeteren

*Wanneer "FM" gekozen is*

**1 Druk op [RADIO MENU] om "FM MODE" te kiezen.**

**2 Druk op [◀, ▶] om "MONO" te kiezen en druk vervolgens op [OK].**

Om te annuleren kiest u "STEREO".

- "MONO" wordt ook geannuleerd, wanneer u de frequentie wijzigt.
- Schakel de optie "MONO" uit, als u normaal wilt luisteren.

*Wanneer "AM" gekozen is*

**1 Druk op [RADIO MENU] om "B.PROOF" te kiezen.**

**2 Druk op [◀, ▶] om "BP 1" of "BP 2" te kiezen en druk vervolgens op [OK].**

## RDS-uitzendingen

Dit systeem kan de tekstgegevens weergeven die worden uitgezonden door het Radio Data Systeem (RDS) dat in sommige gebieden beschikbaar is.

**Druk op [DISPLAY].**

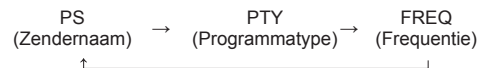

### Opmerking:

RDS zullen soms niet verschijnen indien de ontvangst slecht is.

## Het geheugen vooraf instellen

30 FM en 15 AM-zenders kunnen voorgeprogrammeerd worden.

### Vorbereiding

Druk op [RADIO, EXT-IN] om de optie "FM" of "AM" te kiezen.

### Automatische voorinstelling

**1 Druk op [OK] om "LOWEST" (laagste) of "CURRENT" (actuele) frequentie te kiezen.**

**2 Druk op [RADIO MENU] om "A.PRESET" te kiezen en druk vervolgens op [OK].**  
"START?" wordt weergegeven.

**3 Druk op [OK] om het voorprogrammeerproces te starten.**

## Handmatig voorprogrammeren

- 1 Druk op [◀◀] of [▶▶] om de gewenste radiozender in te stellen.
- 2 Druk op [PROGRAM].
- 3 Druk de cijfertoetsen in om een vooraf ingesteld nummer te kiezen.  
Voer de stappen 1 tot 3 opnieuw uit om meer stations vooraf in te stellen.  
Het nieuwe station vervangt elke station dat hetzelfde vooraf ingestelde nummer heeft.

## Een voorkeuzender kiezen

Druk op de cijfertoetsen, [◀◀] of [▶▶] (hoofdapparaat: [◀◀/◀◀] of [▶▶/▶▶]) om het vooraf ingestelde station te kiezen.

## Instelling AM-toewijzing (alleen met het hoofdapparaat)

Dit systeem kan ook AM-uitzendingen ontvangen die zijn toegewezen in stappen van 10 kHz.

- 1 Druk op [RADIO, EXT-IN] om de optie "FM" of "AM" te kiezen.
- 2 Houd [RADIO, EXT-IN] ingedrukt.  
Na een paar seconden toont het display-paneel de huidige minimale radio-frequentie. Laat de toets los wanneer de minimumfrequentie verandert.
  - Om terug te gaan naar de begininstelling voert u de bovenstaande stappen opnieuw uit.
  - Nadat u de instelling hebt veranderd, worden de vooraf ingestelde frequenties gewist.

## Klok en timer

### De klok instellen

De klok werkt volgens het 24-uursysteem.

- 1 Druk op [CLOCK/TIMER] om de optie "CLOCK" te kiezen.
- 2 Binnen 10 seconden druk op [▲, ▼] om de tijd in te stellen.
- 3 Druk op [OK].

Druk op [CLOCK/TIMER] om een paar seconden de klok weer te geven.

#### Opmerking:

Zet de klok regelmatig gelijk om de tijd nauwkeurig bij te houden.

### Slaaptimer

De slaaptimer schakelt het systeem uit na de ingestelde tijd.

Druk op [SLEEP] om de instelling (in minuten) te kiezen.  
Om te annuleren kiest u "OFF".

30 MIN → 60 MIN → 90 MIN → 120 MIN → OFF  
↑

#### Om de resterende tijd weer te geven

Druk op [SLEEP].

#### Opmerking:

- De slaaptimer kan samen met de afspeeltimer gebruikt worden.
- De slaaptimer heeft altijd voorrang. Zorg ervoor dat de timers elkaar niet overlappen.

## Afspeeltimer

U kunt de timer zo instellen dat u op een bepaalde tijd wordt gewekt.

#### Het systeem inschakelen en de klok instellen.

Breng de muziekbron die u wilt beluisteren in gereedheid: (disc, radio, iPod, iPhone, USB of AUX) en regel het volume.

- 1 Druk op [CLOCK/TIMER] om de optie "⓪PLAY 1", "⓪PLAY 2" of "⓪PLAY 3" te kiezen.
- 2 Binnen 10 seconden druk op [▲, ▼] om de begintijd in te stellen.
- 3 Druk op [OK].
- 4 Herhaal de stappen 2 en 3 om de eindtijd in te stellen.  
*De timer inschakelen*
- 5 Druk op [⓪, PLAY] om "⓪PLAY 1", "⓪PLAY 2" of "⓪PLAY 3" in te schakelen.
- 6 Druk op [⓪] om het systeem uit te schakelen.  
Het systeem werkt alleen, als het apparaat is uitgeschakeld.

De instellingen veranderen	Herhaal de stappen 1 t/m 4 en 6 (→ zie hierboven).
Verander de bron of het volume	1) Druk tweemaal op [⓪, PLAY] om de timer-indicator op het display-paneel te verwijderen. 2) Verander de bron of het volume. 3) Voer de stappen 5 en 6 uit (→ zie hierboven).
Controleer de instellingen	Druk op [CLOCK/TIMER] om de optie "⓪PLAY 1", "⓪PLAY 2" of "⓪PLAY 3" te kiezen.
Annuleren	Druk tweemaal op [⓪, PLAY] om de timer-indicator op het display-paneel te verwijderen.

#### Opmerking:

- De afspeeltimer start op een laag volume en neemt geleidelijk toe tot het vooraf ingestelde niveau.
- Wanneer de timer aan staat, schakelt het apparaat iedere dag in, op het ingestelde tijdstip.
- Als u het systeem uitschakelt en opnieuw inschakelt als de timer werkt, zal de timer stoppen op de eindtijd.

## Geluidseffecten

### De geluidskwaliteit veranderen

- 1 Druk op [SOUND] om een geluidseffect te kiezen.
- 2 Binnen 3 seconden druk u op [◀, ▶] om de gewenste instelling te kiezen.

BASS	-4 tot +4
TREBLE	
SURROUND	"ON SURROUND" of "OFF SURROUND"
INPUT LEVEL (Voor AUX-bron)	"NORMAL" of "HIGH"

### Voorinstelling EQ (Preset EQ)

Druk op [PRESET EQ] om een instelling te kiezen.

HEAVY	Rock wordt krachtiger weergegeven
SOFT	Voor achtergrondmuziek
CLEAR	Hogere frequenties klinken helderder
VOCAL	Zang klinkt levendiger
FLAT	Het geluidseffect annuleren

### D.BASS

Deze functie maakt dat u kunt genieten van een krachtig bas-effect.

Druk op [D.BASS], om "ON D.BASS" of "OFF D.BASS" te kiezen.

## Externe apparatuur

### USB

#### MP3

U kunt een USB-massaopslagapparaat aansluiten en MP3-tracks afspelen.

Gebruik geen USB-verlengkabel. Het systeem kan geen USB-massaopslagapparaat die via een snoer aangesloten zijn herkennen.

- 1 Verminder het volume en sluit het USB-massaopslagapparaat aan op de USB-poort.
- 2 Druk op [RADIO, EXT-IN] om de optie "USB" te kiezen en druk vervolgens op [▶/II] om met afspelen te beginnen.

Weergavestop	Druk tijdens weergave op [■]. "RESUME" wordt weergegeven. Druk op [▶/II] om met afspelen door te gaan. OF Druk tweemaal op [■] om volledig met afspelen te beginnen.
--------------	--

Voor andere handelingen verwijzen wij u naar "Discs" (→ 6).

#### Compatibel apparaat

- USB-massaopslagapparaten, die alleen maar gegevensuitwisseling ondersteunen.
- USB-massaopslagapparaten die USB 2.0 bij volle snelheid ondersteunen.

#### Ondersteunde formaten

- Mappen zijn gedefinieerd als albums.
- Bestanden zijn gedefinieerd als tracks.
- Een track moet de extensie ".mp3" of ".MP3" hebben.
- CBI (in het Engels, Control/Bulk/Interrupt) wordt niet ondersteund.
- NTFS-bestandstelsel wordt niet ondersteund (alleen bestandstelsel FAT 12/16/32 wordt ondersteund).
- Sommige bestanden kunnen niet werken door de grootte van de sector.

#### Opmerking:

- Maximum aantal albums: 255 albums (waaronder ook de bovenste map)
- Maximum aantal tracks: 2500 tracks
- Maximaal aantal tracks per album: 999 tracks

### Met behulp van de hulp-input

U kunt draagbare audio-apparatuur aansluiten en via dit systeem naar het geluid luisteren.

#### Vorbereiding

Schakel de equalizer van de draagbare audio-apparatuur uit (indien aanwezig) om geluidsvervalsing te voorkomen. Verminder het volume van het systeem en de draagbare audio-apparatuur, voordat u de draagbare audio-apparatuur aansluit of juist de aansluiting ongedaan maakt.

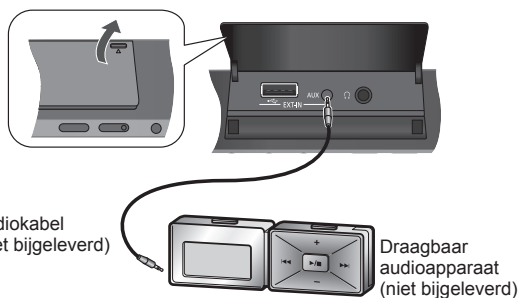

- 1 Sluit de draagbare audioapparatuur aan.  
Stekkertype: Ø 3,5 mm stereo
- 2 Druk op [RADIO, EXT-IN] om de optie "AUX" te kiezen.
- 3 Speel de draagbare audioapparatuur.

Om het invoerniveau voor geluid te veranderen (→ 8, "De geluidskwaliteit veranderen").

Kies "NORMAL" (normaal), indien het geluid vervormd is bij invoerniveau "HIGH" (hoog).

#### Opmerking:

- Lees de bedieningsinstructies van de draagbare audio-apparatuur voor meer gedetailleerde informatie.
- Componenten en snoeren wordt afzonderlijk verkocht.

## Code voor de afstandsbediening

Wanneer andere apparatuur van Panasonic op de afstandsbediening van dit systeem reageert, verandert de code van de afstandsbediening van dit systeem.

#### Vorbereiding

Druk op [RADIO, EXT-IN] om de optie "AUX" te kiezen.

#### Om de code in te stellen op "REMOTE 2"

- 1 Druk en houd [RADIO, EXT-IN] op het hoofdapparaat en [2] op de afstandsbediening tot "REMOTE 2" is versijnd.

- 2 Houd [OK] en [2] tenminste 4 seconden ingedrukt.

#### Om de code in te stellen op "REMOTE 1"

- 1 Druk en houd [RADIO, EXT-IN] op het hoofdapparaat en [1] op de afstandsbediening tot "REMOTE 1" is versijnd.

- 2 Houd [OK] en [1] tenminste 4 seconden ingedrukt.

## Verhelpen van storingen

Raadpleeg de onderstaande tabel voordat u beroep doet op een servicecentrum. Vraag uw handelaar om advies, indien u twijfels hebt omtrent de controlepunten of het probleem niet kunt verhelpen.

### Algemene storingen

#### Men kan niets doen met de afstandsbediening.

- Controleer of de batterij op de juiste manier is ingezet.

#### Geluid wordt vervormd of er is geen geluid.

- Verhoog het volume.
- Schakel het systeem uit, stel de oorzaak vast en corrigeer deze en schakel dan het systeem weer in. Het kan eventueel veroorzaakt worden door overbelasting van de luidsprekers door excessief volume of vermogen, en door het systeem te gebruiken in een warme omgeving.

#### Het is mogelijk, dat tijdens de weergave een "zoemgeluid" te horen is.

- Een snoer voor het lichtnet of fluorescerende licht staat vlakbij het snoer. Houd andere apparaten en kabels uit de buurt van dit systeem.

### Discs

#### Display wordt niet goed weergegeven.

#### Afspelen start niet.

- U hebt de disc niet goed ingestoken. Steek deze goed in.
- Disc is vuil. Reinig de disc.
- Vervang de disc als deze bekrast of kromgetrokken is, of een afwijkende vorm heeft.
- Er is condens. Laat het systeem 1 tot 2 uur drogen.

#### Het totale aantal tracks, dat op de display weergegeven wordt, is niet juist.

#### De disc kan niet gelezen worden.

#### Er is een vervormd geluid te horen.

- U hebt een disc ingestoken die het systeem niet kan afspelen. Verander dit en steek een afspelbare disc in.
- U hebt een disc ingestoken, die niet afgerond is.

### Radio

#### Zwevend geluid.

- Zet de televisie uit of zet deze weg van het systeem.
- Stel in op "BP 1" of "BP 2", wanneer in de modus voor de AM-tuner.

#### Lage bromtoon tijdens AM-ontvangst.

- Houd de antenne uit de buurt van andere kabels en snoeren.

## ■ iPod of iPhone

### U kunt de iPod of iPhone niet inschakelen.

- Controleer dat de batterij van de iPod of iPhone niet leeg is.
- Schakel de iPod of iPhone en het systeem uit, voordat u de iPod en iPhone aansluit. Sluit de iPod of iPhone aan en probeer het opnieuw.

### Geen geluid.

- Zet de iPod of iPhone uit en houd deze op afstand van het systeem. Sluit de iPod of iPhone op het systeem aan en schakel het in en speel het opnieuw af.

## ■ USB

### Het USB-massaopslagapparaat of de inhoud daarvan kan niet gelezen worden.

- Het formaat van het USB-massaopslagapparaat of de inhoud daarvan is niet compatibel met het systeem.
- USB-massaopslagapparaat met een opslagcapaciteit van meer dan 32 GB kunnen onder bepaalde omstandigheden niet werken.

### Het USB-massaopslagapparaat werkt langzaam.

- Het duurt langer om een USB-massaopslagapparaat met een grote inhoud of een groot geheugen te lezen.

### De verstreken tijd die getoond wordt, is anders dan de werkelijke afspeeltijd.

- Breng de gegevens over naar een ander USB-massaopslagapparaat of backup de gegevens en formatteer het USB-massaopslagapparaat opnieuw.

## ■ Het hoofdapparaat geeft weer

### "NO PLAY"

- Controleer de inhoud. U kunt alleen ondersteunde formaten afspelen.
- Dit systeem kan maximaal 255 albums of mappen (audio en niet-audio) lezen.

### "F76" of "F61"

- Er is een probleem in de stroomvoorziening.

### "ERROR"

- Een onjuiste handeling werd uitgevoerd. Lees de gebruiksaanwijzing en probeer het opnieuw.

### "NOT MP3/ERROR"

- Een niet ondersteund MP3-formaat. Het systeem zal in dit geval de betreffende track overslaan en de volgende track afspelen.

### "VBR--"

- Het systeem kan de resterende afspeeltijd van tracks met variabele bitsnelheid (VBR) niet tonen.

### "NODEVICE"

- De iPod of iPhone is niet aangesloten. Controleer de verbinding.

### Het geheugen resetten (Initialiseren)

In de volgende gevallen dient u het geheugen te resetten volgens de onderstaande procedure:

- Het apparaat reageert niet wanneer u de toetsen indrukt.
- U wilt de geheugeninhoud wissen om de oorspronkelijke instellingen te herstellen.

#### Om het geheugen te resetten

- 1 Haal de stekker van het netsnoer uit het stopcontact. (Wacht 3 minuten voordat u met stap 2 doorgaat.)**
- 2 Als u [⏻/⏸] op het apparaat ingedrukt houdt, sluit u het AC-stroomsnoer weer aan.**  
"-----" verschijnt op het displaypaneel.
- 3 Laat [⏻/⏸] los.**  
Alle instellingen worden nu gereset naar de oorspronkelijke fabrieksinstellingen.  
Het is noodzakelijk om de geheugenitems opnieuw in te stellen.

## Onderhoud

Gebruik een zachte en droge doek om het systeem te reinigen.

- Gebruik nooit alcohol, verfvandunner of benzine voor het schoonmaken van de buitenpanelen.
- Alvorens een chemisch behandelde doek te gebruiken, dient u de bij de doek horende instructies zorgvuldig te lezen.

## Technische gegevens

### ■ Versterker

#### RMS-uitgangsvermogen stereomodus

Voorkanaal (beide kanalen aangestuurd)	5 W per kanaal (6 Ω), 1 kHz, THD 10%
Totaal RMS-vermogen stereomodus	10 W

### ■ FM/AM tuner, aansluiting

Voorkeurkanalen	30 FM-zenders 15 AM-zenders
-----------------	--------------------------------

#### Frequentiemodulatie (FM)

Frequentiebereik	87,50 MHz t/m 108,00 MHz (stap van 50 kHz)
Antenne-aansluitingen	75 Ω (asymmetrisch)

#### Amplitudemodulatie (AM)

Frequentiebereik	522 kHz t/m 1629 kHz (stap van 9 kHz) 520 kHz t/m 1630 kHz (stap van 10 kHz)
------------------	---

#### Hoofdtelefoonbus

Aansluiting	Stereo, 3,5 mm bus
-------------	--------------------

#### AUX (achter)

Aansluiting	Stereo, 3,5 mm bus
-------------	--------------------

### ■ Disc

#### Disc geschikt voor weergave (8 cm of 12 cm)

CD, CD-R/RW (CD-DA, MP3\* geformateerde disc)

\* MPEG-1 Layer 3, MPEG-2 Layer 3

#### Optische lens

Golflengte	790 nm (CD)
Laser kracht	CLASS 1 (CD)

#### Audio-uitgang (Disc)

Aantal kanalen	2 kanaal (FL, FR)
FL = Kanaal linksvoor	
FR = Kanaal rechtsvoor	

### ■ USB

#### USB-poort

USB-standaard	USB 2.0 volle snelheid
Ondersteund mediabestandsformaat	MP3 (*.mp3)
Bestandssysteem USB-apparaat	FAT 12, FAT 16, FAT 32
Voedingsspoort USB	500 mA (max)

### ■ Luidspreker

Type	1-weg, 1 luidsprekersysteem (basreflex)
Luidspreker(s)	
Volledig bereik	8 cm conustype
Impedantie	6 Ω
Frequentiebereik	60 Hz t/m 25 kHz (-16 dB) 90 Hz t/m 22 kHz (-10 dB)

### ■ Algemeen

Voeding	AC 220 t/m 240 V, 50 Hz
Opgenomen vermogen	19 W
Afmetingen (B x H x D)	400 mm x 221 mm x 110 mm [D = 69 mm (min)] [D = 149 mm (lade open)]
Gewicht	2,1 kg
Gebruikstemperatuurbereik	0°C t/m +40°C
Vochtigheidsbereik	35% t/m 80% RV (geen condensatie)

Stroomverbruik in standby stand	0,2 W (ongeveer)
---------------------------------	------------------

#### Opmerking:

- 1) Specificaties kunnen zonder voorafgaande kennisgeving worden gewijzigd.  
Gewicht en afmetingen zijn bij benadering.
- 2) De totale harmonische vervorming is gemeten met de digitale spectrumanalyser.

Foretag procedurerne med fjernbetjeningen. Du kan også bruge knapperne på hovedenheden, hvis de er ens.



Pasået under apparatet



<b>CAUTION -</b>	VISIBLE AND INVISIBLE LASER RADIATION WHEN OPEN - AND INTERLOCKS DEFEATED - DO NOT STARE INTO BEAM. FDA 21 CFR / Class 1 ( Class 1M )
<b>CAUTION -</b>	CLASS 1M VISIBLE AND INVISIBLE LASER RADIATION WHEN OPEN AND INTERLOCKS DEFEATED. DO NOT VIEW DIRECTLY WITH OPTICAL INSTRUMENTS. EC008025-1 A2 / Class 1M
<b>ATTENTION -</b>	RAYONNEMENT LASER VISIBLE ET INVISIBLE. CLASSE 1M. EN CAS D'OUVERTURE ET DE DÉSAI DES SÉCURITÉS EST NEUTRALISÉE. NE PAS REGARDER DIRECTEMENT À L'ŒIL AVEC DES INSTRUMENTS D'OPTIQUE.
<b>VARNING -</b>	KLASS 1M SYNLIG OCH OSYNLIG LASERSTRÅLNING NÄR DENNA DEL ÄR ÖPPNAD OCH SPÄRREN ÄR URKOPPLAD, BETRÄKTA EJ STRÅLEN DIREKT GENOM OPTISKT INSTRUMENT.
<b>FORSIGTIG -</b>	SYNLIG OG USYNLIG LASERSTRÅLING KLASSE 1M. NÅR LÅGET ER ÅBENT OG SIKKERHEDS AFBRYDERE ER LØST AF FUNKTION, UNDGÅ AT SE LIGE PÅ MED OPTISKE INSTRUMENTER.
<b>VARO!</b>	AVATTRESSA JA SUOJALUKITUS OHJEET KESKÄ OLEI ALTUUKIN LUOKAN 1M NÄKYMÄÄ JÄNKYMÄTÖNTÄ LASERSÄTELYÄ, ÄLÄ KATSO OPTISILLA LAITTEILLA SUORAAN SÄTEESEEN.
<b>VORSICHT -</b>	SICHTBARE LASERSTRALHUNG KLASSE 1M. WENN ABERCKUNG GEÖFFNET UND SICHERHEITSVERREGELUNGEN ÜBERBRÜCKT, NICHT DIREKT MIT OPTISCHEN INSTRUMENTEN BETRACHTEN.
<b>PRECAUTION -</b>	RADIATION LASER VISIBLE E INVISIBLE CLASSE 1M. AL ESTAR ABERTO Y CON LOS INTERRUPTORES DE BLOQUEO DESHABILITADOS, NO MIRE DIRECTAMENTE CON INSTRUMENTOS OPTICOS.
<b>注意 -</b>	打开时及联锁失效时有可能及不可见激光辐射。避免光束照射。 R0LX1004

Indersiden af apparatet

Made for



"Made for iPod" and "Made for iPhone" betyder, at en elektronisk tilbehørsenhed er designet til specielt at blive sluttet til hhv. iPod eller iPhone og er godkendt af udvikleren, så den opfylder Apples funktionsstandarder.

Apple er ikke ansvarlig for denne enheds drift eller om den overholder standarderne inden for sikkerhed og lovmæssige regler.

Du bedes være opmærksom på at brug af dette tilbehør med en iPod eller iPhone kan påvirke den trådløse ydelse.

iPhone, iPod, iPod classic, iPod nano, og iPod touch er varemærker tilhørende Apple Inc. og er registreret i USA og andre lande.

MPEG Layer-3 lydafspillerens indkodningsteknologi er autoriseret af Fraunhofer IIS og Thomson.

## BEMÆRK!

I DETTE APPARAT ANVENDES EN LASER. BRUG AF BETJENINGSKNAPPER ELLER REGULERINGER ELLER FREMGANGSMÅDER UDOVER DE I DENNE BETJENINGSVEJLEDNING ANGIVNE, KAN MEDFØRE FARE FOR BESTRÅLING. ÅBN IKKE KABINETTET OG FØRSØG IKKE AT UDFØRE REPARATIONER SELV. REPARATIONER MÅ KUN FORETAGES AF KVALIFICEREDE TEKNIKERE.

## ADVARSEL!

FOR AT MINDSKE RISIKOEN FOR BRAND, ELEKTRISK STØD ELLER BESKADIGELSE AF PRODUKTET:

- UNDLAD AT UDSÆTTE APPARATET FOR REGN, FUGT, DRYP ELLER TILSPRØJTNING, OG UNDLAD AT PLACERE VÆSKEFYLDTE GENSTANDE SOM F.EKS. VASER OVEN PÅ APPARATET.
- BENYT KUN ANBEFALET TILBEHØR.
- UNDLAD AT FJERNE KABINETTET (ELLER BAGBEKLÆDNINGEN). DER ER INGEN INTERNE DELE, SOM BRUGEREN SELV KAN SERVICERE. SERVICE MÅ KUN UDFØRES AF AUTORISERET SERVICEPERSONALE.

## BEMÆRK!

- PLACER APPARATET PÅ ET GODT VENTILERET STED. LAD VÆRE MED AT STILLE DET I ET SKAB ELLER ET ANDET LILLE, LUKKET RUM. PAS PÅ, AT GARDINER ELLER LIGNENDE IKKE DÆKKER VENTILATIONSÅBNINGERNE. HVIS APPARATET OVEROPHEDES, ER DER RISIKO FOR ELEKTRISK STØD ELLER BRAND.
- TILDÆK IKKE APPARATETS VENTILATIONSÅBNINGER MED AVISER, DUGE, GARDINER OG LIGNENDE TING.
- ANBRING IKKE KILDER TIL ÅBEN ILD, SOM FOR EKSEMPEL TÆNDTE STEARINLYS, OVENPÅ APPARATET.
- BØRSKAF BATTERIER PÅ EN MILJØMÆSSIG FORSVARLIG MÅDE.

Stikkontakten skal sidde i nærheden af udstyret og være lettilgængelig.

Stikket til stikkontakten på netledningen må ikke beskadiges. For at koble apparatet helt fra strømforsyningen skal netledningen tages ud af stikkontakten.

Dette produkt kan modtage radiointerferens forårsaget af mobiltelefoner under brug. Hvis interferens forekommer, bedes du venligst øge afstanden mellem produktet og mobiltelefonen.

DETTE APPARAT ER BEREGNET TIL BRUG I ET MODERAT KLIMA.

Produktets id-nummer befinder sig på undersiden af enheden.

## Sikkerhedsforskrifter

### Placering

Stil systemet på en plan vandret flade, hvor det ikke udsættes for direkte sollys, høje temperaturer, høj luftfugtighed og kraftige rystelser. Forhold som disse kan beskadige kabinettet og andre komponenter, så systemets levetid forkortes.

Placer det mindst 15 cm fra vægge for at undgå forvrængning og uønskede akustiske effekter.

Undgå at stille tunge genstande på systemet.

### Spænding

Tilslut ikke højspændingskilder. Dette kan overophede systemet og forårsage brand.

Jævnstrøm kan ikke anvendes. Tjek strømkilden nøje, specielt på fartøjer og andre steder, hvor der anvendes jævnstrøm.

### Beskyttelse af netledningen

Sørg for, at netledningen er tilsluttet korrekt og ikke er beskadiget. Dårlig tilslutning eller skader på netledningen kan forårsage brand eller elektrisk stød. Undgå at bøje eller trække i ledningen eller stille tunge genstande på den.

Træk i selve stikket – ikke i ledningen, når netstikket skal fjernes fra stikkontakten. Hvis der trækkes i netledningen, er der risiko for elektrisk stød.

Der er risiko for elektrisk stød, hvis stikket berøres med våde hænder.

### Fremmedlegemer

Pas på, at metalgenstande ikke falder ned i systemet. Dette kan forårsage elektrisk stød eller funktionsfejl.

Pas på, at der ikke spildes væske ned i systemet. Dette kan forårsage elektrisk stød eller funktionsfejl. Hvis det sker, skal du fjerne netledningen øjeblikkeligt og kontakte forhandleren.

Lad være med at sprøjte insektspray på eller ind i systemet. De indeholder brændbare gasser, der kan antændes, hvis de sprayes ind i systemet.

### Service

Forsøg aldrig selv at reparere dette systemet. Hvis lyden afbrydes, én eller flere indikatorer ophører med at lyse, det ryger fra apparatet, eller der opstår andre problemer, som ikke er omtalt i denne betjeningsvejledning, bør du frakoble netledningen og kontakte din forhandler eller et autoriseret serviceværksted. Der er risiko for elektrisk stød eller beskadigelse af systemet, hvis det repareres, adskilles eller modificeres af ukvalificerede personer.

Systemets levetid kan forlænges ved at tage netledningen ud af strømkilden, hvis det ikke skal bruges i længere tid.

## Medfølgende tilbehør

Kontrollér og identificer venligst det medfølgende tilbehør.

1 x Netledning

1 x Batteri til fjernbetjeningen

1 x FM-indendørsantenne

1 x Fjernbetjening

1 x AM-rammeantenne

(N2QAYB000640)

## Indholdsfortegnelse

Sikkerhedsforskrifter .....	3
Medfølgende tilbehør .....	3
Klargøring af fjernbetjeningen .....	4
Tilslutninger .....	4
Overblik over betjeningsknapper.....	5
CD'er .....	6
Brug af iPod eller iPhone.....	7
Radio.....	7
Ur og timere .....	8
Lydeffekter .....	8
Eksternt udstyr .....	9
Fjernbetjeningskode .....	9
Fejlfinding .....	9
Vedligeholdelse .....	10
Specifikationer.....	10

### Brugerinformation om indsamling og bortskaffelse af elektronikskrot og brugte batterier



Disse symboler på produkter, emballage og/eller ledsagedokumenter betyder, at brugte elektriske og elektroniske produkter og batterier ikke må smides ud som almindeligt husholdningsaffald. Sådanne gamle produkter og batterier skal indleveres til behandling, genvinding resp. recycling i henhold til gældende nationale bestemmelser samt direktiverne 2002/96/EF og 2006/66/EF.

Ved at bortskaffe sådanne produkter og batterier på korrekt vis hjælper du med til at beskytte værdifulde ressourcer og imødegå de negative påvirkninger af det menneskelige helbred og miljøet, som vil kunne være følgen af usagkyndig affaldsbehandling.

Ønsker du mere udførlig information om indsamling og recycling af gamle produkter og batterier, kan du henvende dig til din kommune, deponeringsselskabet eller stedet, hvor du har købt produkterne.

Usagkyndig bortskaffelse af elektronikskrot og batterier kan eventuelt udløse bødeforlæg.



**For kommercielle brugere i Den Europæiske Union**  
Når du ønsker at kassere elektriske eller elektroniske apparater, bedes du henvende dig til din forhandler eller leverandør for nærmere information.

**[Information om bortskaffelse i lande uden for Den Europæiske Union]**

Disse symboler gælder kun inden for Den Europæiske Union. Ønsker du at kassere sådanne produkter, bedes du forhøre dig hos din forhandler eller kommune med henblik på en hensigtsmæssig bortskaffelse.

**Information om batterisymbol (to eksempler nedenfor):**

Dette symbol kan optræde sammen med et kemisk symbol. I så fald opfylder det kravene for det direktiv, som er blevet fastlagt for det pågældende kemikalie.



Cd



## Klargøring af fjernbetjeningen

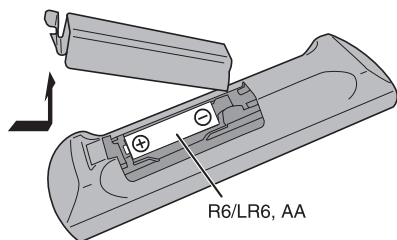

Brug alkaliske eller manganbatterier.

Installer batteriet således at polerne (+ og -) er på linje med dem i fjernbetjeningen.

Ret fjernbetjeningen mod fjernbetjeningens sensor (➔ 5), væk fra forhindringer, med en maksimal afstand på 7 meter direkte foran hovedenheden.

### BEMÆRK!

- Batteriet må ikke åbnes, og det må aldrig kortsluttes.
- Et alkalisk eller mangan-batteri må ikke oplades.
- Anvend ikke batteriet, hvis dækslet er blevet fjernet.
- Undlad at opvarme eller udsætte for åben ild.
- Undlad at efterlade batterierne i en bil i direkte sollys i en længere periode med døre og vinduer lukket.
- Forkert behandling af batteriet kan betyde elektrolytlækage, hvilket kan forårsage brand.
- Hvis du ikke skal bruge fjernbetjeningen i længere tid, skal batteriet tages ud. Opbevares på et køligt og mørkt sted.

### BEMÆRK!

Fare for eksplosion, hvis batteriet ikke udskiftes korrekt. Udskift kun med den type, der anbefales af fabrikanten eller med en tilsvarende type. Bortskaf brugte batterier i overensstemmelse med fabrikantens anvisninger.

## Tilslutninger

### Spar på strømmen

Systemet bruger ca. 0,2 W når det er i standby-tilstand. Hvis du ikke bruger systemet, skal du koble strømforsyningen fra. Nogle indstillinger går tabt efter du har frakoblet systemet. Du skal indstille dem igen.



### 1 Tilslut FM-indendørsantennen.

Placer antennen, hvor modtagelsen er bedst.

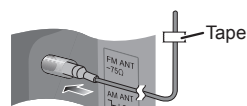

### 2 Tilslut AM-rammeantennen.

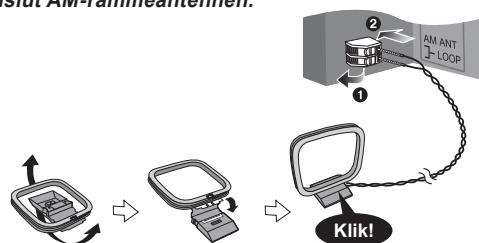

### 3 Tilslut Vekselstrøm (AC) netledningen.

Du må kun anvende de netledninger, som følger med dette system. Undlad at anvende netledning fra andet udstyr.

### Bemærk:

- Disse højttalere er ikke magnetisk afskærmede. De må ikke placeres i nærheden af tv'er, pc'er eller andet udstyr, som let bliver påvirket af magnetisme.
- Du kan ikke fjerne højtalernes netbeklædning.

# Overblik over betjeningsknapper

## Fjernbetjening



- 1 Standby/Tænd afbryder** [⏻], [⏻/⏪] (→ 8, 10)  
Tryk for at tænde/slukke for apparatet. Der bruges en smule strøm når apparatet står i standby.
- 2 Nummertasterne** [1 til 9, 0, ≥10]  
Vælg af et 2-cifret nummer  
Eksempel: 16: [≥10] → [1] → [6]
- 3** Slet et programmeret spor (→ 6)
- 4 Vælg kilde**  
[iPod]: Vælg iPod (→ 7)  
[CD]: Vælg CD (→ 6)  
[RADIO, EXT-IN]: Vælg radio, USB eller AUX (→ 7, 9)
- 5 Almindelig betjening**  
[▶/||]: Afspilnings- eller pause-funktion  
[■]: Stop afspilning  
[◀◀], [▶▶]: Spring sporet over  
Vælg forindstillet radiostation  
[◀◀], [▶▶]: Søg spor  
Stil ind på radiostationen  
[◀◀/▶▶], [▶▶/▶▶]: Spring et spor over og søg  
Vælg forindstillet radiostation

- 6** Vælg lydeffekter (→ 8)
- 7** Vælg iPod-menupunktet (→ 7)
- 8** Se de oplysninger, som vises på displaypanelet.  
**Reducer belysningen på displaypanelet**  
Tryk på tasten, og hold den nede for at anvende denne funktion.  
Tryk på tasten igen, og hold den nede for at annullere.
- 9** Indstil sleep-timeren (→ 8)  
Indstil uret og timer (→ 8)
- 10** Indstil programfunktionen (→ 6, 8)
- 11** Regulér systemets lydstyrke
- 12 Dæmp systemets lyd**  
Tryk på tasten igen for at annullere.  
"MUTE" bliver også annulleret når du regulerer lydstyrken, eller når du slukker systemet.
- 13** Indstil afspilnings-menupunktet (→ 6)
- 14** Indstil radioens menupunkt (→ 7)
- 15** [▲, ▼]: Skippe et album  
Regulér urets indstilling  
[◀, ▶]: Vælg funktionen i menuen  
[OK]: Bekræft indstillingen

- 16 Slukker automatisk systemet**  
Denne funktion slukker systemet (undtagen i radiokilde) hvis du ikke anvender systemet i ca. 30 minutter.  
Tryk på knappen to gange for at annullere.
- 17 Hovedtelefonjackstik** (Ⓜ)  
Stiktype: Ø 3,5 mm stereo (medfølger ikke)
  - Forebyg høreskader ved at undgå at lytte i længere tidsrum ad gangen.
  - Kraftigt lydtryk fra høretelefoner og hovedtelefoner kan medføre tab af hørelsen.
  - Det kan give høreskader at lytte for fuld styrke i længere tid.  
Sørg for at benytte de medleverede eller anbefalede hoved- eller øretelefoner.

- 18** AUX-stik
- 19** USB-port (Ⓜ)
- 20** Åbn eller luk skydedøren
- 21** Displaypanel
- 22** Skydedør
- 23** Fjernbetjeningssensor
- 24** Åbn eller luk iPod- eller iPhone-docken

## Hovedenhed

Set fra toppen

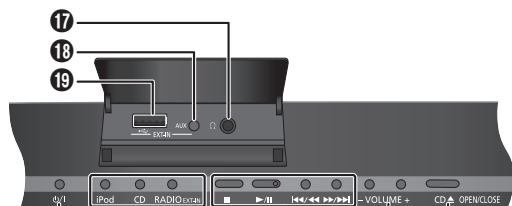

Set forfra

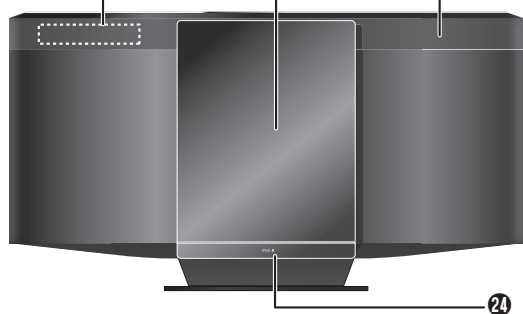

## CD'er

### Afspilning af CD'er

- 1 Tryk på [CD ▲, OPEN/CLOSE] på hovedenheden for at åbne skydedøren.  
Sæt en CD i og lad mærkatet vende opad.  
Tryk [CD ▲, OPEN/CLOSE] igen for at lukke skydedøren.



- 2 Tryk [CD] og tryk derefter [▶/||] for at starte afspilningen.  
Hold fingrene væk fra skydedøren, når den lukker.

Stop afspilning	Tryk på [■] under afspilning.
Pause afspilning	Tryk på [▶/  ] under afspilning. Tryk igen for at fortsætte afspilningen.
Skippe et album	[MP3] Tryk på [▲, ▼].
Spring sporet over	Tryk på [◀◀] eller [▶▶] (hovedenhed: [◀◀◀◀] eller [▶▶▶▶]).
Søg gennem spor	[CD] Tryk på [◀◀] eller [▶▶] og hold den nede (hovedenhed: [◀◀◀◀] eller [▶▶▶▶]).

### Playmode-funktion

- 1 Tryk på [PLAY MENU] for at vælge "PLAYMODE".
- 2 Tryk på [◀, ▶] og tryk derefter [OK] for at vælge den ønskede tilstand.

OFF PLAYMODE	Afspil alle spor.
1-TRACK 1-TR	Afspiller et valgt spor på CD'en. Tryk på nummertasterne for at vælge det ønskede spor. Afspilningen begynder fra det valgte spor.
1-ALBUM 1ALBUM	[MP3] Afspiller et valgt album på CD'en. Tryk på [▲, ▼] for at vælge albummet.
RANDOM RND	Afspiller en CD i tilfældig rækkefølge.
1-ALBUM RANDOM 1ALBUM RND	[MP3] Afspil alle spor på et valgt album i tilfældig rækkefølge. Tryk på [▲, ▼] for at vælge albummet.

#### Bemærk:

- Under afspilning i tilfældig rækkefølge, kan du ikke skifte til spor, der allerede er afspillet eller trykker du på nummertasterne.
- Denne funktion virker ikke med "Programafspilning".
- Indstillingen vender tilbage til standard "OFF PLAYMODE" når du åbner skydedøren.

### Gentaget afspilning

Du kan gentage "Programafspilning" eller andre valgte "Playmode-funktion".

- 1 Tryk på [PLAY MENU] for at vælge "REPEAT".
- 2 Tryk [◀, ▶] for at vælge "ON REPEAT" og tryk derefter [OK].  
"Ⓞ" vises.  
For at annullere, vælg "OFF REPEAT".

### Programafspilning

Denne funktion gør det muligt at programmere op til 24 spor.

[CD]

- 1 Tryk på [PROGRAM] i stoppet tilstand.  
"PGM" vises.
- 2 Tryk på nummertasterne for at vælge det ønskede spor.  
Gentag dette trin for at programmere andre spor.
- 3 Tryk på [▶/||] for at starte afspilningen.

[MP3]

- 1 Tryk på [PROGRAM] i stoppet tilstand.
- 2 Tryk på [▲, ▼] for at vælge det ønskede album.
- 3 Tryk på [▶▶] og tryk derefter på nummertasterne for at vælge det ønskede spor.
- 4 Tryk på [OK].  
Gentag trinene 2 og 4 for at programmere andre spor.
- 5 Tryk på [▶/||] for at starte afspilningen.

Afbryde programtilstand	Tryk på [PROGRAM] i stoppet tilstand.
Afspille program igen	Tryk på [PROGRAM] og derefter [▶/  ].
Tjek programindholdet	Tryk på [◀◀] eller [▶▶] når "PGM" vises i stoppet tilstand. For at tjekke under programmeringen, tryk på [PROGRAM] to gange efter "PGM" vises, og tryk derefter på [◀◀] eller [▶▶].
Slette det seneste spor	Tryk på [DEL] i stoppet tilstand.
Slette alle programmerede spor	Tryk på [■] i stoppet tilstand. "CLR ALL" vises. Inden for 5 sekunder, tryk på [■] igen.

#### Bemærk:

Programhukommelsen slettes, når du åbner skydedøren.

### Visning af tilgængelige oplysninger

Du kan vise de tilgængelige oplysninger på displaypanelet.

Tryk på [DISPLAY].

#### Bemærk:

- Det maksimale antal bogstaver, som kan vises er: cirka 30
- Denne enhed understøtter ver. 1.0, 1.1 og 2.3 ID3-mærker.
- Tekstdata som systemet ikke understøtter kan blive vist anderledes.

#### Bemærkning om CDs

- Dette system kan håndtere op til 99 spor.
- Dette system kan afspille MP3-filer samt CD-DA format lyd CD-R/RW'er, som er blevet afsluttet.
- Dette system kan ikke afspille nogle CD-R/RW'er, på grund af indspilningstilstanden.

#### Bemærkning om MP3

- Filer regnes for spor, og mapper regnes for albummer.
- Dette system kan håndtere op til 999 spor, 255 albummer (inklusive rod-mapper) og 20 sessioner.
- Disken skal være i overensstemmelse med ISO9660 niveau 1 eller 2 (med undtagelse af udvidede formater).
- Afspilning i en bestemt rækkefølge. Forsyn mappen og filnavnene med 3-cifrede kønumre i den rækkefølge, hvori de skal afspilles.

#### Begrænsninger på afspilning af MP3-filer

- Hvis du har optaget MP3-filer på den samme disk som CD-DA, vil kun formatet optaget i første session kunne afspilles.
- Nogle MP3'er kan ikke afspilles på grund af diskens tilstand eller optagelse.
- Optagelser vil ikke nødvendigvis blive afspillet i den rækkefølge, du optog dem.

## Brug af iPod eller iPhone

1 Tryk [**▲**, iPod] for at åbne dockskuffen.

2 Indsæt en kompatibel dockadapter.

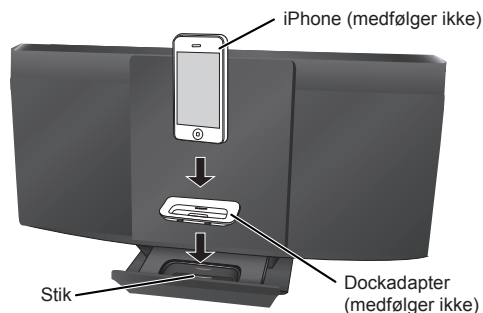

3 Tilslut en iPod eller iPhone på forsvarlig måde. Sørg for at tage din iPod eller iPhone ud af hylsteret.

4 Tryk på [iPod] og tryk derefter [**▶/||**] for at starte afspilningen.

Pause afspilning	Tryk på [ <b>▶/  </b> ] eller [ <b>■</b> ].
Spring sporet over	Tryk på [ <b>◀◀</b> ] eller [ <b>▶▶</b> ] (hovedenhed: [ <b>◀◀/▶▶</b> ] eller [ <b>▶▶/▶▶</b> ]).
Søg efter det aktuelle spor	Tryk på [ <b>◀◀</b> ] eller [ <b>▶▶</b> ] og hold den nede (hovedenhed: [ <b>◀◀/◀◀</b> ] eller [ <b>▶▶/▶▶</b> ]).
Vis iPod eller iPhone-menuen, Gå tilbage til den forrige menu	Tryk på [iPod MENU] i afspilningstilstand.
Vælg et iPod eller iPhone-menupunkt	Tryk på [ <b>▲</b> , <b>▼</b> ] og tryk derefter [OK].

### Bemærk:

- Sørg for at bringe din iPod eller iPhone på linje med stikket når du indsætter din iPod eller iPhone.
- Funktionerne kan variere, eller ikke virke, afhængigt af dine iPod eller iPhone modeller.
- Afhængig af modellen, kan det være nødvendigt at fjerne din iPod eller iPhone og vælge album, kunstner osv. på din iPod eller iPhone.
- For betjeningsanvisninger, læs brugerhåndbogen for din iPod eller iPhone.

## Opladning af iPod eller iPhone

En iPod eller iPhone oplades automatisk, når den er sluttet til systemet (også selvom systemet er i standby-tilstand).

- Se iPod'ens eller iPhone'ens display for batteriets opladningsstatus.
- Når opladningen er færdig, skal din iPod eller iPhone frakobles, hvis den ikke skal bruges i længere tid.
- Opladningen stopper når batteriet er helt opladet. Batteriet aflader af sig selv.

## Kompatibel iPod og iPhone

Opdatér din iPod eller iPhone med den nyeste software før du bruger dette system.

Om enheden er kompatibel afhænger af din iPods eller iPhones softwareversion.

- iPod touch 4. generation (8GB, 32GB, 64GB)
- iPod nano 6. generation (8GB, 16GB)
- iPod touch 3. generation (32GB, 64GB)
- iPod nano 5. generation (videokamera) (8GB, 16GB)
- iPod touch 2. generation (8GB, 16GB, 32GB)
- iPod classic [120GB, 160GB (2009)]
- iPod nano 4. generation (video) (8GB, 16GB)
- iPod classic (160GB) (2007)
- iPod touch 1. generation (8GB, 16GB, 32GB)
- iPod nano 3. generation (video) (4GB, 8GB)
- iPod classic (80GB)
- iPod nano 2. generation (aluminium) (2GB, 4GB, 8GB)
- iPod 5. generation (video) (60GB, 80GB)
- iPod 5. generation (video) (30GB)
- iPod nano 1. generation (1GB, 2GB, 4GB)
- iPhone 4 (16GB, 32GB)
- iPhone 3GS (8GB, 16GB, 32GB)
- iPhone 3G (8GB, 16GB)
- iPhone (4GB, 8GB, 16GB)

### Bemærk på iPhone

- Alle telefonens funktioner kan kun kontrolleres via berøringsskærmen på din iPhone.
- Systemet viser ikke indkommende opkald eller telefonstatus.
- Afspilningen stopper når der er et indkommende opkald.
- Et opkald bliver ikke annulleret når du kobler din iPhone til eller fra systemet.
- Der findes ingen Apple Inc. specification, som garanterer det ovenfor nævnte iPhone-respons. iPhone-responser kan være anderledes på nyere modeller eller med nyt software.

## Radio

### Manuel indstilling af stationer

1 Tryk på [RADIO, EXT-IN] for at vælge "FM" eller "AM".

2 Tryk på [**◀◀**] eller [**▶▶**] for at vælge frekvensen på den ønskede station.

For at indstille automatisk, tryk og hold knappen nede, indtil frekvensen begynder at skifte hurtigt.

### For at forbedre lyd kvaliteten

Når "FM" er valgt

1 Tryk på [RADIO MENU] for at vælge "FM MODE".

2 Tryk på [**◀**, **▶**] for at vælge "MONO" og tryk derefter [OK]. For at annullere, vælg "STEREO".

- "MONO" bliver også annulleret, når du ændrer frekvensen.
- Slå "MONO" fra ved normal lytning.

Når "AM" er valgt

1 Tryk på [RADIO MENU] for at vælge "B.PROOF".

2 Tryk på [**◀**, **▶**] for at vælge "BP 1" eller "BP 2" og tryk derefter [OK].

### RDS-udsendelser

Dette system kan vise tekstdata, som sendes via radioens datasystem (RDS) i visse områder.

Tryk på [DISPLAY].

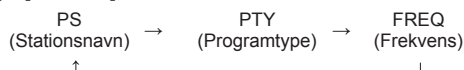

### Bemærk:

Det er ikke sikkert, at RDS er tilgængelig, hvis modtagelsen er dårlig.

### Forudindstilling af hukommelsen

Der kan forindstilles 30 FM og 15 AM-stationer.

### Klargøring

Tryk på [RADIO, EXT-IN] for at vælge "FM" eller "AM".

### Automatisk programmering

1 Tryk på [OK] for at vælge "LOWEST" (laveste) eller "CURRENT" (aktuelle) frekvens.

2 Tryk på [RADIO MENU] for at vælge "A.PRESET" og tryk derefter [OK]. "START?" vises.

3 Tryk på [OK] for at starte indstilling af forvalg.

## Manuel programmering

- 1 Tryk på [**◀◀**] eller [**▶▶**] for at stille ind på stationen.
- 2 Tryk på [**PROGRAM**].
- 3 Tryk på nummertasterne for at vælge et forindstillet nummer. Udfør trin 1 til 3 igen for at forindstille flere stationer. Den nye station erstatter alle de stationer, som optager det samme forindstillede nummer.

## Valg af en forvalgt station

Tryk på nummertasterne [**◀◀**] eller [**▶▶**] (hovedenhed: [**◀◀/◀◀**] eller [**▶▶/▶▶**]) for at vælge den forindstillede station.

## AM-indstilling (kun med hovedapparatet)

Dette system kan også modtage AM-udsendelser allokeret i trin på 10 kHz.

- 1 Tryk på [**RADIO, EXT-IN**] for at vælge "FM" eller "AM".
- 2 Tryk på [**RADIO, EXT-IN**] og hold den nede. Efter få sekunder, viser displaypanelet den nuværende minimale radiofrekvens. Giv slip på knappen, når minimumsfrekvensen ændres.
  - For at gå tilbage til den første indstilling, udfør de ovennævnte trin igen.
  - Når du ændrer indstillingen, bliver de forindstillede frekvenser slettet.

## Ur og timere

### Indstilling af ur

Dette system er udstyret med et 24-timers digitalur.

- 1 Tryk på [**CLOCK/TIMER**] for at vælge "CLOCK".
- 2 Inden for 10 sekunder, tryk på [**▲**, **▼**] for at indstille tiden.
- 3 Tryk på [**OK**].

Tryk på [**CLOCK/TIMER**] for at vise uret i nogle få sekunder.

**Bemærk:**  
Stil uret regelmæssigt, så det går præcist.

### Sleep-timer

Sleep-timeren slår systemet fra efter den indstillede tid.

Tryk på [**SLEEP**] for at vælge indstillingen (i minutter).  
For at annullere, vælg "OFF".

30 MIN → 60 MIN → 90 MIN → 120 MIN → OFF  
↑

**For at vise den resterende tid**  
Tryk på [**SLEEP**].

**Bemærk:**

- Sleep-timeren kan bruges sammen med afspilnings-timeren.
- Sleep-timeren har altid første prioritet. Sørg for at tidspunkterne ikke overlapper hinanden.

## Afspilnings-timer

Du kan sætte timeren til at starte på et bestemt tidspunkt for at vække dig.

**Tænd systemet og indstil uret.**

Klargør den musikkilde du vil lytte til; (CD, radio, iPod, iPhone, USB eller AUX) og indstil lydstyrken.

- 1 Tryk på [**CLOCK/TIMER**] for at vælge "ⓄPLAY 1", "ⓄPLAY 2" eller "ⓄPLAY 3".
- 2 Inden for 10 sekunder, tryk på [**▲**, **▼**] for at indstille starttidspunktet.
- 3 Tryk på [**OK**].
- 4 Udfør trin 2 og 3 igen for at indstille afslutningstidspunktet.

**Start af timeren**

- 5 Tryk på [**Ⓞ**, **PLAY**] for at starte "ⓄPLAY 1", "ⓄPLAY 2" eller "ⓄPLAY 3".
- 6 Tryk på [**Ⓞ**] og sluk systemet. Systemet skal være slukket, for at timeren kan virke.

Ændre indstillinger	Udfør trin 1 til 4 og 6 igen (⇒ ovenfor).
Ændre kilde eller lydstyrke	1) Tryk på [ <b>Ⓞ</b> , <b>PLAY</b> ] to gange for at fjerne timerens angivelse på displaypanelet. 2) Ændre kilde eller lydstyrke. 3) Udfør trin 5 og 6 (⇒ ovenfor).
Kontroller indstillingerne	Tryk på [ <b>CLOCK/TIMER</b> ] for at vælge "ⓄPLAY 1", "ⓄPLAY 2" eller "ⓄPLAY 3".
Annullere	Tryk på [ <b>Ⓞ</b> , <b>PLAY</b> ] to gange for at fjerne timerens angivelse på displaypanelet.

**Bemærk:**

- Afspilningstimeren starter med en lav lydstyrke, og den stiger gradvist til det forindstillede niveau.
- Timeren starter på det angivne tidspunkt hver dag, hvis timeren er tændt.
- Hvis du slukker systemet, og derefter tænder det igen mens en timer er aktiv, stopper timeren ikke på afslutningstidspunktet.

## Lydeffekter

### Ændring af lyd kvaliteten

- 1 Tryk på [**SOUND**] for at vælge en lydeffekt.
- 2 Inden 3 sekunder, skal du trykke på [**◀**, **▶**] for at vælge den ønskede indstilling.

BASS	-4 til +4
TREBLE	
SURROUND	"ON SURROUND" eller "OFF SURROUND"
INPUT LEVEL (For AUX-kilde)	"NORMAL" eller "HIGH"

### Forindstillet EQ (Preset EQ)

Tryk på [**PRESET EQ**] for at vælge en indstilling.

HEAVY	Føjer slagkraft til rockmusik
SOFT	Til baggrundsmusik
CLEAR	Fremhæver de højeste frekvenser
VOCAL	Føjer glans til stemmer
FLAT	Annuller lydeffekten

### D.BASS

Denne funktion lader dig nyde en kraftig bas-effekt.

Tryk på [**D.BASS**] for at vælge "ON D.BASS" eller "OFF D.BASS".

## Eksternt udstyr

### USB

#### MP3

Du kan koble og afspille MP3-spor fra din USB-masselagringsenhed.

Brug ikke et USB-forlænger-kabel. Systemet kan ikke genkende en USB-masselagringsenhed, som er forbundet gennem et kabel.

- 1 Reducer lydstyrken og tilslut USB-masselagringsenheden til USB-porten.
- 2 Tryk på [RADIO, EXT-IN] for at vælge "USB" og tryk derefter [▶/||] for at starte afspilningen.

Stop afspilning	Tryk på [■] under afspilning. "RESUME" vises. Tryk på [▶/  ] for at fortsætte afspilningen. ELLER Tryk på [■] to gange for helt at stoppe afspilningen.
-----------------	--

For andre funktioner, se "CD'er" (⇒ 6).

#### Kompatible enheder

- USB-masselagringsenheder, som kun understøtter bulk transfer.
- USB-masselagringsenheder, som understøtter USB 2.0 med fuld hastighed.

#### Understøttede formater

- Mapper defineres som albums.
- Filer defineres som spor.
- Sporet skal have filendelsen ".mp3" eller ".MP3".
- CBI (på engelsk Control/Bulk/Interrupt) understøttes ikke.
- NTFS-filsystemet er ikke understøttet (kun FAT 12/16/32-filsystemet er understøttet).
- Nogle filer fungerer muligvis ikke på grund af sektorstørrelsen.

#### Bemærk:

- Maksimalt antal album: 255 albummer (inklusive rod-mapper)
- Maksimalt antal spor: 2500 spor
- Maksimalt antal spor på et album: 999 spor

### Brug af hjælpeindgang

Du kan forbinde et bærbart lydudstyr og lytte til lyden via dette system.

#### Klargøring

Sluk det bærbare lydudstyrs equalizer (hvis den forefindes) for at hindre forvrængning af lyden.

Skrub systemets og det bærbare lydudstyrs lydstyrke ned, inden du tilkobler eller frakobler det bærbare lydudstyr.

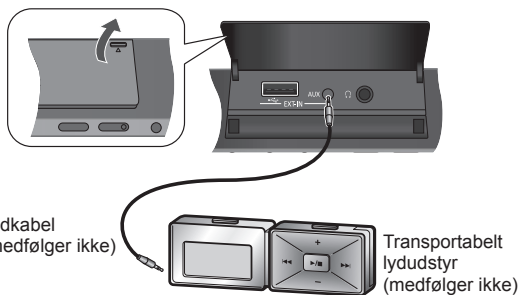

- 1 Tilslutning af det bærbare lydudstyr.  
Stiktype: Ø 3,5 mm stereo
- 2 Tryk på [RADIO, EXT-IN] for at vælge "AUX".
- 3 Afspilning af transportabelt lydudstyr.

For at justere lydens indgangsniveau (⇒ 8, "Ændring af lyd-kvaliteten").

Vælg "NORMAL" (normal) hvis lyden er forvrænget, når niveauet "HIGH" (høj) har et højt indgangsniveau.

#### Bemærk:

- For nærmere oplysninger, skal du læse betjeningsanvisningerne for det bærbare lydudstyr.
- Komponenter og kabler sælges separat.

## Fjernbetjeningskode

Når andet Panasonic-udstyr reagerer på dette systems fjernbetjening, skal du ændre fjernbetjeningskoden på dette system.

#### Klargøring

Tryk på [RADIO, EXT-IN] for at vælge "AUX".

#### Sådan indstilles koden til "REMOTE 2"

- 1 Tryk og hold [RADIO, EXT-IN] på hovedenheden og [2] nede på fjernbetjeningen indtil "REMOTE 2" vises.
- 2 Tryk på [OK] og [2] og hold dem nede i mindst 4 sekunder.

#### Sådan indstilles koden til "REMOTE 1"

- 1 Tryk og hold [RADIO, EXT-IN] på hovedenheden og [1] nede på fjernbetjeningen indtil "REMOTE 1" vises.
- 2 Tryk på [OK] og [1] og hold dem nede i mindst 4 sekunder.

## Fejlfinding

Udfør nedenstående tjek, inden du sender apparatet til reparation. Rådfør dig med din forhandler, hvis du er i tvivl om nogen af kontrolpunkterne, eller hvis problemet ikke kan løses gennem de angivne løsninger.

### ■ Almindelig problemer

#### Ingen funktioner kan foretages med fjernbetjeningen.

- Undersøg om batteriet er sat i på korrekt vis.

#### Lyden er forvrænget, eller der er ingen lyd.

- Skru op for lydstyrken.
- Sluk systemet, fastslå og korriger årsagen, og tænd og sluk derefter for enheden igen. Det kan forårsages af overbelastning af højttalerne på grund af høj lydstyrke eller kraft eller på grund af anvendelse af systemet i for varme omgivelser.

#### En "summende" lyd kan høres under afspilning.

- Der findes en vekselstrømsledning eller lysstofrør i nærheden. Hold andet udstyr og andre ledninger væk fra dette systems kabel.

### ■ CD'er

#### Displayet bliver ikke vist korrekt.

#### Afspilningen starter ikke.

- Du har ikke indsat CD'en korrekt. Indsæt den korrekt.
- CD'en er snavset. Rengør CD'en.
- Udskift disken, hvis den er ridset, skæv eller ikke er cirkelrund.
- Der findes kondensation. Lad systemet tørre i 1 til 2 timer.

#### Den totale antal spor vises forkert.

#### Disken kan ikke aflæses.

#### Man kan høre forvrænget lyd.

- Du har indsat en CD, som systemet ikke kan afspille. Du skal skifte til en CD, som kan afspilles.
- Du har indsat en CD, som ikke er blevet færdigbehandlet.

### ■ Radio

#### En hyletone høres.

- Sluk for fjernsynet eller flyt det væk fra systemet.
- Indstil til "BP 1" eller "BP 2" når du er i AM-indstillingstilstand.

#### En dyb brummende lyd høres ved AM-modtagelse.

- Flyt antennen væk fra andre kabler og ledninger.

### ■ iPod eller iPhone

#### Du kan ikke tænde din iPod eller iPhone.

- Undersøg om batteriet i din iPod eller iPhone er afladt.
- Sluk din iPod eller iPhone og systemet inden du tilslutter din iPod eller iPhone. Tilslut din iPod eller iPhone og prøv igen.

#### Ingen lyd.

- Sluk for din iPod eller iPhone og flyt det væk fra systemet. Tilslut din iPod eller iPhone til systemet og tænd for den, og afspil den igen.

## ■ USB

### USB-masselagringsenheden eller indholdet kan ikke aflæses.

- Formatet for USB-masselagringsenheden eller indholdet er ikke kompatibelt med systemet.
- USB-masselagringsenheder med en lagringskapacitet på mere end 32 GB fungerer ikke i nogen tilstande.

### USB-masselagringsenheden kører langsomt.

- Stort indhold eller en USB-masselagringsenhed med meget hukommelse tager længere tid at aflæse.

### Den forløbne tid, som vises, er anderledes end den aktuelle spilletid.

- Overfør dataene til en anden USB-masselagringsenhed eller tag sikkerhedskopi af dataene og genformater USB-masselagringsenheden.

## ■ Hovedenheden viser

### "NO PLAY"

- Undersøg indholdet. Du kan kun afspille et understøttet format.
- Dette system kan læse og afspille op til 255 albummer eller mapper (med og uden lyd).

### "F76" eller "F61"

- Der er et problem med strømforsyningen.

### "ERROR"

- Der blev foretaget en ukorrekt funktion. Sluk for enheden og tænd for den igen.

### "NOT MP3/ERROR"

- Et ikke understøttet MP3-format. Systemet vil springe dette spor over og afspille det næste spor.

### "VBR--"

- Systemet kan ikke vise den resterende spilletid for spor med variabel bithastighed (VBR).

### "NODEVICE"

- iPod'en eller iPhone'en er ikke tilsluttet. Undersøg forbindelsen.

### Nulstilling af hukommelsen (Initialisering)

Nulstil hukommelsen ved at gå frem som vist herunder, hvis de følgende situationer opstår:

- Hvis der ikke er nogen reaktion, når der trykkes på tasterne.
- Hvis du vil slette og nulstille hukommelsens indhold.

### Nulstilling af systemets hukommelse

- 1 Tag stikket til netledningen ud.  
(Vent 3 minutter før du fortsætter med trin 2.)
- 2 Mens du trykker og holder [⏻] nede på hovedenheden, skal du koble vekselstrømsledningen til igen.  
"-----" vises på displaypanelet.
- 3 Slip [⏻].  
Alle indstillingerne er genindstillet til fabriksindstillingerne.  
Hukommelsespunkterne skal indstilles igen.

## Vedligeholdelse

Hvis systemet er snavset, rengøres det med en blød, tør klud.

- Brug aldrig sprit, lakfortynder eller benzen til at rengøre dette system.
- Før du anvender en kemisk imprægneret klud, bør du omhyggeligt læse betjeningsvejledningen, som fulgte med kluden.

## Specifikationer

### ■ Forstærkersektion

#### RMS udgangseffekt, stereo-tilstand

Frontkanal (begge kanaler drevet)

5 W pr. kanal (6 Ω), 1 kHz, 10% THD

Total effekt af RMS stereo-tilstand

10 W

### ■ FM/AM tuner, terminal-sektion

#### Forindstillet station

FM 30 stationer

AM 15 stationer

#### Frekvensmodulation (FM)

Frekvensområde 87,50 MHz til 108,00 MHz (50 kHz trin)

Antenneterminaler 75 Ω (ubalanceret)

#### Amplitude-modulation (AM)

Frekvensområde 522 kHz til 1629 kHz (9 kHz trin)

520 kHz til 1630 kHz (10 kHz trin)

#### Hovedtelefonjackstik

Terminal Stereo, 3,5 mm jackstik

#### AUX (bageste)

Terminal Stereo, 3,5 mm jackstik

### ■ CD-sektion

#### CD'er, som kan afspilles (8 cm eller 12 cm)

CD, CD-R/RW (CD-DA, MP3\*-formateret disk)

\* MPEG-1 Layer 3, MPEG-2 Layer 3

#### Pickup

Bølgelængde 790 nm (CD)

Lasereffekt Ingen farlig stråling

(med sikkerhedsbeskyttelse)

Laserstyrke CLASS 1 (CD)

#### Lydudgang (CD)

Antal kanaler 2 kanaler (FL, FR)

FL = Venstre frontkanal

FR = Højre frontkanal

### ■ USB-sektion

#### USB-port

USB-standard USB 2.0 med fuld hastighed

Understøttet mediefilformat MP3 (\*.mp3)

Filsystem for USB-enhed FAT 12, FAT 16, FAT 32

Strøm til USB-port 500 mA (maks)

### ■ Højttalersektion

#### Type

1-vejs, 1-højttalerssystem (basrefleks)

#### Højttalerenhed(er)

Fuldt område 8 cm kegletype

Impedans 6 Ω

Frekvensområde 60 Hz til 25 kHz (-16 dB)

90 Hz til 22 kHz (-10 dB)

### ■ Generelt

#### Strømforsyning

AC 220 til 240 V, 50 Hz

Strømforsyning 19 W

Mål (B x H x D) 400 mm x 221 mm x 110 mm

[D = 69 mm (min)]

[D = 149 mm (åben skuffe)]

Vægt 2,1 kg

Driftstemperaturområde 0°C til +40°C

Driftsluftfugtighedsområde 35% til 80% RH (ingen kondensering)

Strømforsyning i standby-tilstand

0,2 W (ca.)

#### Bemærk:

- 1) Specifikationerne kan ændres uden varsel.  
Vægt og mål er omtrentlige.
- 2) THD (total harmonisk forvrængning) er målt med den digitale frekvensanalysator.

Utför proceduren med fjärrkontrollen. Du kan även använda knapparna på huvudenheten om de är samma knappar.



Apparatens undersida  
Tuotteen pohjassa  
Produktets underside



## LUOKAN 1 LASERLAITE KLASS 1 LASER APPARAT

CAUTION -	VISIBLE AND INVISIBLE LASER RADIATION WHEN OPEN < AND INTERLOCKS DEFEATED >. DO NOT STARE INTO BEAM. FDA 21 CFR / Class 1 ( 2)
CAUTION -	CLASS 1M VISIBLE AND INVISIBLE LASER RADIATION WHEN OPEN AND INTERLOCKS DEFEATED. DO NOT VIEW DIRECTLY WITH OPTICAL INSTRUMENTS. RECORDS - 1 and Class 1M
ATTENTION -	RAYONNEMENT LASER VISIBLE ET INVISIBLE. CLASSE 1M. EN CAS D'OUVERTURE ET LORSQUE LA SÉCURITÉ EST NEUTRALISÉE, NE PAS REGARDER DIRECTEMENT À L'AIDE D'INSTRUMENTS OPTIQUES.
VARNING -	KLASS 1M SYNBLIG OCH OSYNLIG LASERSTRÅLNING NÄR DENNA DEL ÄR ÖPPNAD OCH SPÄRRAR ÄR URÖPPNAD. BEHÅRTRÄTTA EJ STRÅLEN DIREKT GENOM OPTISKA INSTRUMENT.
FORSIGTIG -	SYNLIG OG USYNLIG LASERSTRÅLING KLASSE 1M. NÄR LAEET ER ÅBENT OG SIKKERHEDS AFBRYDRE ER LØSE AF FUNKTION, UNDGÅ AT SE LIGE PÅ MED OPTISKE INSTRUMENTER.
VARO!	AVAITAESSA JA SUOJALUKUTUS OHITETTÄSSÄ OLET ALTITVA LUOKAN 1M NÄKYVÄÄ JA NÄKYMÄTÖNÄ LASERSÄTELYÄ. ÄLÄ KÄYTTÖÖLLÄ LAITTEELLA SUORAN SATEESEN.
VORSICHT -	SICHTBARE LASERSTRÄHLUNG KLASSE 1M. WENN ABSCHEUNG GEÖFFNET UND SICHERHEITSVERBRECHLUNGEN ÜBERBRÜCKT, NICHT DIREKT MIT OPTISCHEN INSTRUMENTEN BEGRIFFEN.
PRECAUCIÓN -	RADIACIÓN LASER VISIBLE E INVISIBLE CLASE 1M AL ESTAR ABIERTO Y CON LOS INTERRUPTORES DE BLOQUEO DESHABILADOS, NO MIRE DIRECTAMENTE CON INSTRUMENTOS ÓPTICOS.
注意 -	打开时及锁失效时有可能见及不可见激光辐射。避免目光照射。 RQJXS1033

Apparatens insida  
Tuotteen sisällä  
Produktets inside

### Information för användare om hopsamling och avfallshantering av gammalt material och använda batterier



Dessa symboler på produkter, förpackningar och/eller medföljande dokument betyder att man inte ska blanda elektriska och elektroniska produkter eller batterier med vanliga hushållssopor.

För att gamla produkter och använda batterier ska hanteras och återvinnas på rätt sätt ska man ta dem till passende uppsamlingsställe i enlighet med nationella bestämmelser och direktiven 2002/96/EC och 2006/66/EC.

När du kasserar dessa produkter och batterier på rätt sätt hjälper du till att spara på värdefulla resurser och förebygga en potentiell negativ inverkan på människors hälsa och på miljön som annars skulle kunna uppstå p.g.a. otillbörlig avfallshantering.

För mer information om uppsamling och återvinning av gamla produkter och batterier, var god kontakta din kommun, din avfallshanterare eller det försäljningsställe där du köpte din artikel.

Olämplig avfallshantering kan beläggas med straff i enlighet med nationella bestämmelser.



**För affärsanvändare inom den Europeiska Unionen**  
Om du vill kassera elektrisk eller elektronisk utrustning, var god kontakta din återförsäljare eller leverantör för ytterligare information.

#### [Information om avfallshantering i länder utanför den Europeiska unionen]

Dessa symboler är endast giltiga inom den Europeiska Unionen. Om du vill kassera dessa föremål, var god kontakta dina lokala myndigheter eller din lokala återförsäljare och fråga efter rätt metod för avfallshantering.

#### Notering till batterisymbolen (nedtill, två symbol exempel):

Denna symbol kan användas i kombination med en kemisk symbol. I detta fall iakttar den de krav som ställs upp i direktivet för den aktuella kemikalien.



Cd

## VARNING!

I DENNA PRODUKT ANVÄNDS LASER.  
OM APPARATEN OCH DESS FUNKTIONER ANVÄNDS ELLER JUSTERAS PÅ ANNAT SÄTT ÄN VAD SOM SPECIFICERAS I DENNA BRUKSANVISNING KAN DEN AVGE FARLIG STRÅLNING.  
ÖPPNA INTE APPARATENS HÖLJEN OCH REPARERA DEN INTE SJÄLV. ÖVERLÅT SERVICE AV APPARATEN ÅT BEHÖRIG PERSONAL.

## VARNING:

FÖR ATT REDUCERA RISKEN FÖR BRAND, ELEKTRISK STÖT ELLER PRODUKTSKADA:

- UTSÄTT INTE DEN HÄR APPARATEN FÖR REGN, FUKT, DROPPAR ELLER SKVÄTT OCH SE ÄVEN TILL ATT INGA OBJEKT FYLLDA MED VÄTSKA, SÄSOM VASER, PLACERAS PÅ APPARATEN.
- ANVÄND ENDAST REKOMMENDERADE TILLBEHÖR.
- DEMONTERA INTE INNESLUTNINGEN (ELLER BAKSIDAN). DET FINNS INGA DELAR I APPARATEN SOM KAN REPARERAS AV ANVÄNDAREN. LÅT UTBILDAD SERVICEPERSONAL UTFÖRA SERVICE OCH REPARATIONER.

## VARNING!

- FÖR ATT APPARATEN SKA FÅ GOD VENTILATION, INSTALLERA ELLER PLACERA DEN INTE I EN BOKHYLLA, ETT INBYGGT SKÅP ELLER I ANDRA BEGRÄNSADE UTRYMMEN. FÖR ATT FÖREBYGGA RISK FÖR ELSTÖTAR OCH BRAND PÅ GRUND AV ÖVERHETNING, KONTROLLERA ATT GARDINER ELLER ANNAT MATERIAL INTE FÖRHINDRAR APPARATENS VENTILERING.
- SE TILL ATT ENHETENS VENTILATIONSÖPPNINGAR INTE ÄR FÖRTÄPPTA AV TIDNINGAR, BORDSDUKAR, GARDINER ELLER LIKNANDE FÖREMÅL.
- STÄLL INGA FÖREMÅL MED ÖPPEN LÅGA, SÄ SOM ETT TÄNT STEARINLJUS, OVANPÅ ENHETEN.
- GÖR DIG AV MED BATTERIER PÅ ETT MILJÖVÄNLIGT SÄTT.

Uttaget ska vara installerat i närheten av utrustningen och det ska vara lättåtkomligt.

Nätkabelns kontakt ska förbli lättillgänglig.

För att helt och hållet koppla bort den här apparaten från spänningsnätet ska nätkabelns kontakt kopplas bort från nätuttaget.

Det kan inträffa att den här produkten under användningen tar emot radiostörningar, orsakade av mobiltelefoner. Öka avståndet mellan produkten och mobiltelefonen om störningarna är uppenbara.

DENNA ENHET ÄR AVSEDD FÖR ANVÄNDNING PÅ PLATSER MED TEMPERERAT KLIMAT.

Produktens identifieringsmärkning är placerad på undersidan av enheten.

## SUOMI

### VAROITUS!

LAITTEEN KÄYTTÄMINEN MUULLA KUIN TÄSSÄ KÄYTTÖOHJEESSA MAINITULLA TAVALLA SAATTAA ALTISTAA KÄYTTÄJÄN TURVALLISUUSLUOKAN 1 LYLTÄVÄLLE NÄKYMÄTTÖMÄLLE LASERSÄTELYLLE.

### VAROITUS:

VÄHENNÄ TULIPALON, SÄHKÖISKUN TAI LAITTEISTON VAHINGOITTUMISEN VAARAA

- TÄTÄ LAITETTA EI SAA ALTISTAA SATEELLE, KOSTEUDELLE, ROISKEILLE TAI TIPPUVILLE NESTEILLE. LAITTEEN PÄÄLLE EI SAA MYÖSKÄÄN ASETTAA MITÄÄN NESTEELLÄ TÄYTETTYÄ ESINETTÄ, KUTEN MALJAKKOA.
- KÄYTÄ VAIN SUOSITELTUJA LISÄVARUSTEITA.
- ÄLÄ IRROTA KANTTA (TAI TAUSTAA). SISÄLLÄ EI OLE KÄYTTÄJÄN HUOLLETTAVISSA OLEVIA OSIA. HUOLLON SAA SUORITTA A VAIN AMMATTITAITOINEN HENKILÖKUNTA.



## VAROITUS!

- ÄLÄ ASENNAA TAI LAITA TÄTÄ LAITETTA KABINETTITYYPPISEEN KIRJAKAAPPIIN TAI MUUHUN SULJETTUUN TILAAN, JOTTA TUULETUS ONNISTUISI. VARMISTA, ETTÄ VERHO TAI MIKÄÄN MUU MATERIAALI EI HUONONNA TUULETUSTA, JOTTA VÄLTETTÄISIIN YLIKUUMENEMISESTA JOHTUVA SÄHKÖISKU- TAI TULIPALOVAARA.
- ÄLÄ PEITÄ LAITTEEN TUULETUSAUUKOJA SANOMALEHELLÄ, PÖYTÄLIINALLA, VERHOLLA TAI MUULLA VASTAAVALLA ESINEELLÄ.
- ÄLÄ ASETA PALAVAA KYNTTILÄÄ TAI MUUTA AVOTULEN LÄHDETTÄ LAITTEEN PÄÄLLE.
- HÄVITÄ PARISTOT LUONTOA VAHINGOITTAMATTOMALLA TAVALLA.

Pistorasia tulee asentaa laitteen lähelle helpopääsyiseen paikkaan. Verkkojohdon pistokkeen on oltava aina helposti käytettävissä. Tämä laite voidaan kytkeä kokonaan irti verkkovirrasta irrottamalla verkkojohdon pistoke pistorasiasta.

TÄMÄ LAITE ON TARKOITETTU KÄYTETTÄVÄKSI LEUDOSSA ILMASTOSSA.

## NORSK

### ADVARSEL!

DETTE PRODUKTET ANVENDER EN LASER. BETJENING AV KONTROLLER, JUSTERINGER ELLER ANDRE INNGREP ENN DE SOM ER BESKREVET I DENNE BRUKSANVISNING, KAN FØRE TIL FARLIG BESTRÅLING. DEKSLER MÅ IKKE ÅPNES, OG FORSØK ALDRI Å REPARERE APPARATET PÅ EGENHÅND. ALT SERVICE OG REPARASJONSARBEID MÅ UTFØRES AV KVALIFISERT PERSONELL.

### ADVARSEL:

FØLG NEDENSTÅENDE INSTRUKSER FOR Å REDUSERE RISIKOEN FOR BRANN, ELEKTRISK STØT OG SKADE PÅ PRODUKTET:

- DETTE APPARATET MÅ IKKE UTSETTES FOR REGN, FUKTIGHET, DRYPP ELLER SPRUT, OG INGEN VÆSKEFYLTE GJENSTANDER, SOM F.EKS. VASER, MÅ Plasseres på apparatet.
- BRUK KUN ANBEFALT TILBEHØR.
- IKKE FJERN DEKSELET (ELLER BAKSIDEN); APPARATET INNEHOLDER INGEN DELER SOM KAN SKIFTES ELLER REPARERES AV BRUKEREN. OVERLAT TIL KVALIFISERTE SERVICETEKNIKERE Å UTFØRE SERVICE.

### ADVARSEL!

- APPARATET MÅ IKKE Plasseres i en bokhylle, et innebygget kabinett eller et annet lukket sted hvor ventilasjonsforholdene er utilstrekkelige. Sørg for at gardiner eller lignende ikke forverrer ventilasjonsforholdene, så risiko for elektrisk sjokk eller brann forårsaket av overheting unngås.
- APPARATETS VENTILASJONSÅPNINGER MÅ IKKE DEKKES TIL MED AVISER, BORDDUKER, GARDINER OG LIGNENDE.
- Plasser ikke åpen ild, slik som levende lys, oppå apparatet.
- Brukte batterier må kasseres uten fare for miljøet.

Strømuttaket må befinne seg i nærheten av utstyret og være lett tilgjengelig. Støpslet på strømkabelen må være klart til bruk. Når dette apparatet skal kobles helt fra strømmettet (AC), må støpslet på strømkabelen trekkes ut av stikkkontakten.

DETTE APPARATET ER BEREGNET TIL BRUK UNDER MODERATE KLIMAFORHOLD.

## Säkerhetsföreskrifter

### Placering

Placera systemet på en plan yta där det inte utsätts för direkt solljus, höga temperaturer, hög luftfuktighet eller kraftiga vibrationer. Dessa förhållanden kan skada höljet och andra komponenter, och därmed förkorta systemets livslängd.

Placera det åtminstone 15 cm ut från väggytan för att undvika distorsion och oönskade akustiska effekter.

Ställ inga tunga saker på systemet.

### Spänning

Använd inte högspänningskällor. Dessa kan överbelasta systemet och orsaka en eldsvåda.

Använd inte en likspänningskälla. Kontrollera noggrant spänningskällan när systemet ska användas på en båt eller annan plats där likspänning används.

### Skydd av AC-strömsladd

Se till att AC-strömsladden är ordentligt ansluten och att den inte är skadad. Bristfällig anslutning och skador på sladden kan orsaka eldsvåda eller elektriska stötar. Böj inte sladden och dra inte i den. Ställ inga tunga saker på sladden.

Ta ett fast grepp om kontakten när nätsladden ska dras ut. Att dra i AC-strömsladden kan orsaka en elektrisk stöt.

Hantera inte kontakten med våta händer. Detta kan orsaka en elektrisk stöt.

### Främmande föremål

Låt inte föremål av metall falla in i systemet. Detta kan orsaka en elektrisk stöt eller funktionsstörningar.

Låt inte vätskor komma in i systemet. Detta kan orsaka en elektrisk stöt eller funktionsstörningar. Om detta skulle hända bör systemet omedelbart kopplas loss från nätdelen och återförsäljaren kontaktas.

Spraya inte insektsmedel på eller i systemet. Dessa innehåller lättantändliga gaser som kan antändas om de sprayas på systemet.

### Service

Försök inte reparera detta system på egen hand. Om ljudet avbryts, om indikatorer inte tänds, om rökutveckling sker, eller om något annat problem som inte berörs i denna bruksanvisning inträffar, dra ur AC-strömsladden och kontakta din återförsäljare eller ett auktoriserat servicecenter. Elektriska stötar eller skada på systemet kan uppstå om systemet repareras, tas isär eller sätts ihop av icke kvalificerade personer.

Utöka livslängden genom att koppla loss systemet från strömkällan när det inte ska användas under en längre period.

## Medföljande tillbehör

Var god kontrollera och pricka av de medföljande tillbehören.

1 x AC-strömsladd

1 x Batteri till fjärrkontrollen

1 x FM-inomhusantenn

1 x Fjärrkontroll

1 x AM-ramantenn

(N2QAYB000640)

## Innehållsförteckning

Säkerhetsföreskrifter .....	3
Medföljande tillbehör .....	3
Förbereda fjärrkontrollen.....	4
Koppla anslutningarna.....	4
Beskrivning av kontrollerna .....	5
Skivor.....	6
Använda en iPod eller iPhone .....	7
Radio.....	7
Klocka och timer.....	8
Ljudeffekter .....	8
Extern utrustning.....	9
Fjärrkontrollkod .....	9
Felsökningsschema .....	9
Underhåll .....	<b>Baksida</b>
Specifikationer.....	<b>Baksida</b>

## Förbereda fjärrkontrollen

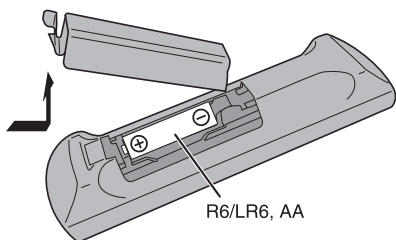

Använd alkaliskt batteri eller brunstensbatteri.

Sätt i batteriet så att polerna (+ och -) är riktade med dem i fjärrkontrollen.

Rikta fjärrkontrollen mot fjärrkontrollsensorn (⇒ 5), utan hinder i vägen, med ett maximalt avstånd på 7 m rakt framför huvudenheten.

### WARNING!

- Bryt inte upp och kortslut inte batteriet.
- Återuppladda inte alkaliskt batteri eller brunstens-batteri.
- Använd inte batteriet om höljet skalats av.
- Värm inte upp och utsätt inte batterierna för öppen eld.
- Lämna inte batteriet/(erna) i en bil som utsätts för direkt solljus under en längre period med dörrar och fönster stängda.
- En felaktig hantering av batterieret kan leda till elektrolytläckage, vilket kan orsaka eldsvåda.
- Ta ur batteriet om du inte ska använda fjärrkontrollen under en längre tidsperiod. Förvara på en sval, mörk plats.

### WARNING!

Explosionsrisk förekommer om batteriet inte sätts i korrekt. Ersätt endast med samma eller likvärdig sort som rekommenderas av tillverkaren. Kassera använda batterier enligt tillverkarens anvisningar.

## Koppla anslutningarna

### Spara ström

Systemet förbrukar ungefär 0,2 W i standbyläge. Koppla ur strömförsörjningen om du inte använder systemet. En del inställningar förloras då du kopplar ur systemet. Du behöver ställa in dem igen.



### 1 Anslut FM-inomhusantennen.

Placera antennen på en plats där du får bäst mottagning.

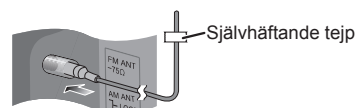

### 2 Anslut AM-ramantennen.

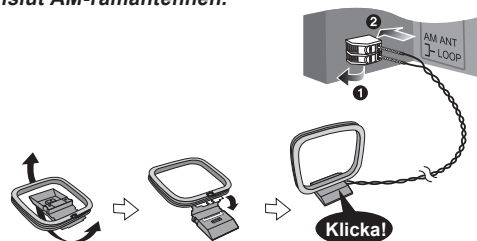

### 3 Anslut AC-strömsladden.

Använd den medföljande AC-strömsladden med detta system enbart.

Använd inte en AC-strömsladd från någon annan utrustning.

### Observera:

- De här högtalarna är inte magnetiskt avskärmade. Placera dem inte nära TV-apparater, datorer eller andra apparater som lätt påverkas av magnetism.
- Högtalarnas nät kan inte tas bort.

Made for

iPod iPhone

"Made for iPod" och "Made for iPhone" betyder att ett elektroniskt tillbehör har utformats för anslutning specifikt till iPod eller iPhone och har certifierats av tillverkaren för att uppfylla Apples prestandanormer.

Apple är inte ansvarigt för användningen av denna enhet eller dess överensstämmelse med säkerhetsnormer och föreskrifter.

Var god lägg märke till att användning av detta tillbehör med iPod eller iPhone kan påverka den trådlösa prestandan.

iPhone, iPod, iPod classic, iPod nano, och iPod touch är varumärken som tillhör Apple Inc., registrerade i USA och andra länder.

MPEG Layer-3-ljudkodningsteknik licensierad från Fraunhofer IIS och Thomson.

# Beskrivning av kontrollerna

## Fjärrkontroll



- 1 Strömställare beredskapsläge/på** [⏻], [⏻/⏹] (→ 8, 10)  
Tryck på knappen för att ställa apparaten i beredskapsläge då den är på, eller tvärtom. Apparaten förbrukar en aning ström även när den står i beredskapsläge.
- 2 Sifferknapparna [1 till 9, 0, ≥10]**  
För att välja ett 2-siffrigt nummer  
Exempel: 16: [≥10] → [1] → [6]
- 3** Ta bort ett programmerat spår (→ 6)
- 4 Välj källa**  
[iPod]: Välj iPod (→ 7)  
[CD]: Välj skiva (→ 6)  
[RADIO, EXT-IN]: Välj radio, USB eller AUX (→ 7, 9)
- 5 Grundläggande användning**  
[▶/||]: Uppspelning eller paus  
[■]: Stoppa uppspelning  
[◀◀], [▶▶]: Hoppa över ett spår  
Välj förinställd radiostation  
[◀◀], [▶▶]: Sök spår  
Sök upp radiostationen  
[◀◀/▶▶], [▶▶/▶▶]: Hoppa över och sök spår  
Välj förinställd radiostation
- 6** Välj ljudeffekter (→ 8)
- 7** Välj iPod-menypost (→ 7)
- 8** Se informationen som visas på displaypanelen.  
**Sänk ljusstyrkan på displaypanelen**  
Tryck och håll nere knappen för att använda denna funktion. För att avbryta, tryck och håll nere knappen igen.
- 9** Ställ in insomningstimer (→ 8)  
Ställ in klockan och timer (→ 8)
- 10** Ställ in programfunktion (→ 6, 8)
- 11** Justera systemets volym
- 12 Stäng av ljudet från systemet**  
Tryck på knappen igen för att avbryta.  
"MUTE" avbryts även då du justerar volymen eller då du stänger av systemet.

- 13** Ställ in uppspelnings-menypost (→ 6)
- 14** Ställ in radio-menypost (→ 7)
- 15** [▲, ▼]: Hoppa över album  
Justera klockans inställning  
[◀, ▶]: Välj posten på meny  
[OK]: Bekräfta inställningen
- 16 Stäng automatiskt av systemet**  
Med denna funktion stängs systemet av (utom om radio är källan) om du inte använder systemet under ungefär 30 minuter. För att avbryta, tryck på knappen två gånger.

- 17 Hörlursuttag** (🎧)  
Typ av kontaktplugg: Ø 3,5 mm stereo (medföljer ej)  
• Undvik att lyssna en längre tid för att förhindra hörselskador.  
• För starkt ljudtryck från öronsnäckor och hörlurar kan orsaka hörselskador.  
• Lyssning på full volym under längre perioder kan skada användarens öron. Se till att använda de medföljande eller rekommenderade hörlurarna eller öronsnäckorna.

- 18** AUX-uttag
- 19** USB-port (🔌)
- 20** Öppna eller stäng skjutluckan
- 21** Displaypanel
- 22** Skjutlucka
- 23** Fjärrkontrollsensor
- 24** Öppna eller stäng iPod- eller iPhone-dockan

## Huvudenhet

### Bild ovanifrån

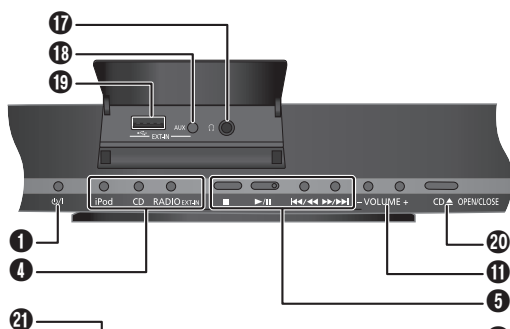

### Bild framifrån

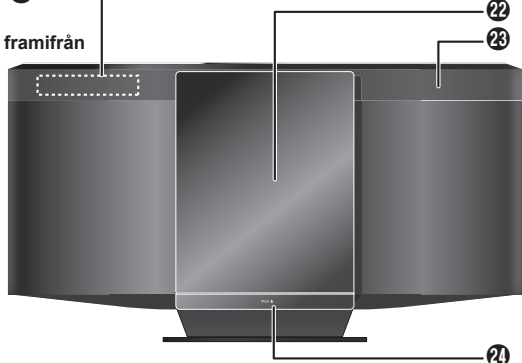

# Skivor

## Spela upp skivor

- 1 Tryck på [CD ▲, OPEN/CLOSE] på huvudenheten för att öppna skjutluckan.

Sätt i en skiva med etiketten vänd mot dig.

Tryck på [CD ▲, OPEN/CLOSE] igen för att stänga skjutluckan.



- 2 Tryck på [CD] och tryck sedan på [▶/||] för att starta uppspelning.

Håll fingrarna borta från skjutluckan när den stängs.

Stoppa uppspelning	Tryck på [■] under uppspelning.
Pausa en uppspelning	Tryck på [▶/  ] under uppspelning. Tryck en gång till för att fortsätta uppspelning.
Hoppa över album	<b>MP3</b> Tryck på [▲, ▼].
Hoppa över ett spår	Tryck på [◀◀] eller [▶▶] (huvudenhet: [◀◀/▶▶] eller [▶▶/▶▶]).
Söka igenom spår	<b>CD</b> Tryck och håll nere [◀◀] eller [▶▶] (huvudenhet: [◀◀/▶▶] eller [▶▶/▶▶]).

## Funktionen uppspelningsläge

- 1 Tryck på [PLAY MENU] för att välja "PLAYMODE".
- 2 Tryck på [◀, ▶] och tryck sedan på [OK] för att välja det önskade läget.

OFF PLAYMODE	Spela upp alla spår.
1-TRACK 1-TR	Spela upp ett valt spår på skivan. Tryck på sifferknapparna för att välja spår. Uppspelningen startar från det valda spåret.
1-ALBUM 1ALBUM	<b>MP3</b> Spela upp ett valt album på skivan. Tryck på [▲, ▼] för att välja album.
RANDOM RND	Spela upp en skiva slumpvis.
1-ALBUM RANDOM 1ALBUM RND	<b>MP3</b> Spela upp alla spår på ett valt album slumpvis. Tryck på [▲, ▼] för att välja album.

### Observera:

- Under slumpmässig uppspelning går det inte att hoppa tillbaka till spår som har spelats upp eller trycka på sifferknapparna.
- Denna funktion fungerar inte med "Programmerad uppspelning".
- Inställningen återgår till den ursprungliga "OFF PLAYMODE" när du öppnar skjutdörren.

## Repetera uppspelning

Du kan upprepa "Programmerad uppspelning" eller annan vald "Funktionen uppspelningsläge".

- 1 Tryck på [PLAY MENU] för att välja "REPEAT".
- 2 Tryck på [◀, ▶] för att välja "ON REPEAT" och tryck sedan på [OK].  
"C" visas.  
För att avbryta, välj "OFF REPEAT".

## Programmerad uppspelning

Det går att programmera upp till 24 spår.

**CD**

- 1 Tryck på [PROGRAM] i stoppläge.  
"PGM" visas.
- 2 Tryck på sifferknapparna för att välja önskat spår.  
Utför detta steg igen för att programmera andra spår.
- 3 Tryck på [▶/||] för att starta uppspelning.

**MP3**

- 1 Tryck på [PROGRAM] i stoppläge.
- 2 Tryck på [▲, ▼] för att välja det önskade albumet.
- 3 Tryck på [▶▶] och tryck sedan på sifferknapparna för att välja önskat spår.
- 4 Tryck på [OK].  
Utför steg 2 till 4 igen för att programmera fler spår.
- 5 Tryck på [▶/||] för att starta uppspelning.

Avbryta programmeringsläget	Tryck på [PROGRAM] i stoppläge.
Spela om programmeringen	Tryck på [PROGRAM] och tryck sedan på [▶/  ].
Kontrollera programmerings innehåll	Tryck på [◀◀] eller [▶▶] när "PGM" visas i stoppläget. För att kontrollera under programmering, tryck på [PROGRAM] två gånger efter att "PGM" visats, och tryck sedan på [◀◀] eller [▶▶].
Radera senast valda spår	Tryck på [DEL] i stoppläge.
Radera samtliga inprogrammerade spår	Tryck på [■] i stoppläge. "CLR ALL" visas. Inom 5 sekunder, tryck på [■] igen.

### Observera:

Programminnet raderas när du öppnar skjutluckan.

## Visa tillgänglig information

Du kan visa den tillgängliga informationen på displaypanelen.

### Tryck på [DISPLAY].

### Observera:

- Maximalt antal tecken som kan visas: cirka 30
- Detta system stödjer ver. 1.0, 1.1 och 2.3 ID3-taggar.
- Textdata som systemet inte stödjer kan visas olika.

### Observera för CD-skivor

- Detta system kan tillgå upp till 99 spår.
- Detta system kan spela upp MP3-filer samt CD-DA-ljudformat från CD-R/RW som har slutbehandlats.
- Detta system kanske inte kan spela upp vissa CD-R/RW pga inspelningsförhållandena.

### Observera för MP3

- Filer behandlas som spår, och mappar behandlas som album.
- Detta system kan tillgå upp till 999 spår, 255 album (inklusive rotmappen) och 20 inspelningstillfällen.
- Skivorna måste överensstämma med ISO9660 nivå 1 eller 2 (förutom utökade format).
- För att spela upp i en viss ordning, ge mapparna och filerna namn med ett 3-siffrigt prefix i enlighet med den ordning som du vill spela dem.

### Begränsningar vid MP3-uppspelning

- Om du har spelat in MP3 på samma skiva som CD-DA, kan endast det format som spelades in under den första sessionen spelas upp.
- Vissa MP3-filer kan inte spelas upp på grund av skivans eller inspelningens skick.
- Inspegnings spelas inte nödvändigtvis upp i den ordning du spelade in dem.

## Använda en iPod eller iPhone

**1 Tryck på [▲, iPod] för att öppna dockfacket.**

**2 Sätt i en kompatibel dockadapter.**

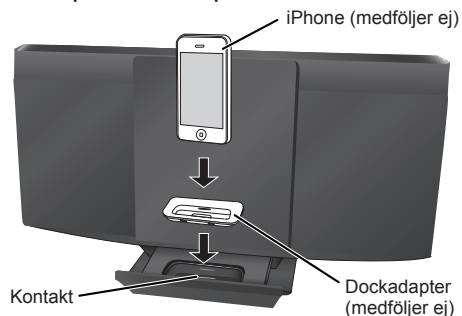

**3 Anslut iPoden eller iPhone ordentligt.**

Se till att avlägsna iPoden eller iPhone från sitt fodral.

**4 Tryck på [iPod] och tryck sedan på [▶/||] för att starta uppspelning.**

Pausa en uppspelning	Tryck på [▶/  ] eller [■].
Hoppa över ett spår	Tryck på [◀◀] eller [▶▶] (huvudenhet: [◀◀◀◀] eller [▶▶▶▶]).
Sök det aktuella spåret	Tryck och håll nere [◀◀] eller [▶▶] (huvudenhet: [◀◀◀◀] eller [▶▶▶▶]).
Visa iPod eller iPhone-meny, Återgå till föregående meny	Tryck på [iPod MENU] i uppspelningläge.
Välj en iPod eller iPhone-menypost	Tryck på [▲, ▼] och tryck sedan på [OK].

### Observera:

- Se till att rikta in din iPod eller iPhone med anslutningen vid isättning av iPoden eller iPhone.
- Funktionerna kan variera eller inte fungera beroende på iPod- eller iPhone-modellerna.
- Beroende på modellen kan det vara nödvändigt att avlägsna iPoden eller iPhone och välja album, artist, etc. på iPoden eller iPhone.
- Läs Användarmanualen för iPoden eller iPhone för användarinstruktioner.

## Ladda en iPod eller iPhone

En iPod eller iPhone laddas automatiskt när den är ansluten till systemet (även då systemet är i standbyläge).

- Se iPod- eller iPhone-displayen för dess batteris laddningsstatus.
- Koppla ur iPoden eller iPhone om den inte används under en längre period efter att den laddats färdigt.
- Laddningen stoppar då batteriet är fullt laddat. Batteriet töms naturligt.

## Kompatibel iPod och iPhone

Uppdatera din iPod eller iPhone med den senaste mjukvaran innan du använder detta system.

Kompatibiliteten beror på programvaruversionen hos din iPod eller iPhone.

- iPod touch 4:e generationen (8GB, 32GB, 64GB)
- iPod nano 6:e generationen (8GB, 16GB)
- iPod touch 3:e generationen (32GB, 64GB)
- iPod nano 5:e generationen (videokamera) (8GB, 16GB)
- iPod touch 2:a generationen (8GB, 16GB, 32GB)
- iPod classic [120GB, 160GB (2009)]
- iPod nano 4:e generationen (video) (8GB, 16GB)
- iPod classic (160GB) (2007)
- iPod touch 1:a generationen (8GB, 16GB, 32GB)
- iPod nano 3:e generationen (video) (4GB, 8GB)
- iPod classic (80GB)
- iPod nano 2:a generationen (aluminum) (2GB, 4GB, 8GB)
- iPod 5:e generationen (video) (60GB, 80GB)
- iPod 5:e generationen (video) (30GB)
- iPod nano 1:a generationen (1GB, 2GB, 4GB)
- iPhone 4 (16GB, 32GB)
- iPhone 3GS (8GB, 16GB, 32GB)
- iPhone 3G (8GB, 16GB)
- iPhone (4GB, 8GB, 16GB)

## Observera om iPhone

- Samtliga telefonfunktioner kan endast kontrolleras genom iPhones pekskärm.
- Systemet visar inte inkommande samtal eller telefonens status.
- Uppspelningen stoppar när det kommer ett inkommande samtal.
- Ett samtal avbryts inte när du ansluter eller kopplar ur iPhone från systemet.
- Det finns ingen Apple Inc.-specifikation som garanterar iPhone-responsen ovan. Responsen från iPhone kan skilja sig på nyare modeller eller med ny programvara.

## Radio

### Manuell stationsinställning

**1 Tryck på [RADIO, EXT-IN] för att välja "FM" eller "AM".**

**2 Tryck på [◀◀] eller [▶▶] för att välja frekvensen för den önskade radiostationen.**

För att söka upp automatiskt, tryck och håll nere knappen tills frekvensen börjar ändras snabbt.

### För att förbättra ljudkvaliteten

*När "FM" har valts*

**1 Tryck på [RADIO MENU] för att välja "FM MODE".**

**2 Tryck på [◀, ▶] för att välja "MONO" och tryck sedan på [OK].** För att avbryta, välj "STEREO".

- "MONO"-läget avbryts också om du ändrar frekvensen.
- Stäng av "MONO" för normalt lyssnande.

*När "AM" har valts*

**1 Tryck på [RADIO MENU] för att välja "B.PROOF".**

**2 Tryck på [◀, ▶] för att välja "BP 1" eller "BP 2" och tryck sedan på [OK].**

### RDS-sändningar

Detta system kan visa de textdata som sänds via det radiodatasystem (RDS) som finns tillgängligt i vissa områden.

Tryck på [DISPLAY].

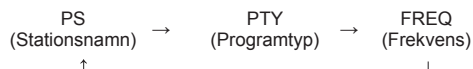

**Observera:**

RDS kanske inte finns tillgänglig om mottagningen är dålig.

### Förinställning av minnet

30 FM- och 15 AM-stationer kan ställas in som förval.

**Förberedelser**

Tryck på [RADIO, EXT-IN] för att välja "FM" eller "AM".

### Automatisk förinställning

**1 Tryck på [OK] för att välja "LOWEST" (lägsta) eller "CURRENT" (aktuell) frekvens.**

**2 Tryck på [RADIO MENU] för att välja "A.PRESET" och tryck sedan på [OK].** "START?" visas.

**3 Tryck på [OK] för att starta förinställningen.**

## Manuell förinställning

- 1 Tryck på [◀◀] eller [▶▶] för att söka upp stationen.
- 2 Tryck på [PROGRAM].
- 3 Tryck på sifferknapparna för att välja ett förvalsnummer. Utför steg 1 till 3 igen för att förvalsinställa fler stationer. Den nya stationen ersätter eventuell station som ligger på samma förvalsnummer.

## Välja en förinställd station

Tryck på sifferknapparna, [◀◀] eller [▶▶] (huvudenhet: [◀◀/◀◀] eller [▶▶/▶▶]) för att välja förvalsstationen.

## AM-allokeringsinställning (endast på huvudenheten)

Detta system kan även ta emot AM-sändningar allokerade i steg om 10 kHz.

- 1 Tryck på [RADIO, EXT-IN] för att välja "FM" eller "AM".
- 2 Tryck och håll nere [RADIO, EXT-IN]. Efter några sekunder visar displaypanelen den minsta aktuella radiofrekvensen. Släpp knappen när minimumfrekvensen ändras.
  - För att gå tillbaka till ursprungsinställningen, utför stegen ovan igen.
  - Efter att du ändrat inställningen raderas förvalsfrekvenserna.

## Klocka och timer

### Inställning av klockan

Klockan har 24-timmarsvisning.

- 1 Tryck på [CLOCK/TIMER] för att välja "CLOCK".
- 2 Inom 10 sekunder, tryck på [▲, ▼] för att ställa in tiden.
- 3 Tryck på [OK].

Tryck på [CLOCK/TIMER] för att visa klockan ett par sekunder.

#### Observera:

Ställ om klockan regelbundet för att upprätthålla noggrannheten.

### Insomningstimer

Insomningstimeren stänger av systemet efter den inställda tiden.

Tryck på [SLEEP] för att välja inställning (i minuter).

För att avbryta, välj "OFF".

30 MIN → 60 MIN → 90 MIN → 120 MIN → OFF

#### För att visa återstående tid

Tryck på [SLEEP].

#### Observera:

- Insomningstimeren kan användas tillsammans med uppspelningstimeren.
- Insomningstimeren kommer alltid först. Se till så att tiderna inte överlappar varandra.

## Uppspelningstimer

Du kan ställa in timern till att sättas på vid en viss tid för att väcka dig.

#### Sätt på systemet och ställ in klockan.

Förbered musikkällan du vill lyssna på (skiva, radio, iPod, iPhone, USB eller AUX) och ställ in volymen.

- 1 Tryck på [CLOCK/TIMER] för att välja "ⓄPLAY 1", "ⓄPLAY 2" eller "ⓄPLAY 3".
- 2 Inom 10 sekunder, tryck på [▲, ▼] för att ställa in starttiden.
- 3 Tryck på [OK].
- 4 Utför steg 2 och 3 igen för att ställa in sluttid.

#### För att starta timern

- 5 Tryck på [Ⓞ, PLAY] för att starta "ⓄPLAY 1", "ⓄPLAY 2" eller "ⓄPLAY 3".
- 6 Tryck på [⏻] för att stänga av systemet. Systemet måste vara avstängt för att timern ska fungera.

Ändra inställning	Utför steg 1 till 4 och 6 igen (⇒ ovan).
Ändra källa eller volym	1) Tryck på [Ⓞ, PLAY] två gånger för att ta bort timerindikatorn på displaypanelen. 2) Ändra källa eller volym. 3) Utför steg 5 och 6 (⇒ ovan).
Kontrollera inställning	Tryck på [CLOCK/TIMER] för att välja "ⓄPLAY 1", "ⓄPLAY 2" eller "ⓄPLAY 3".
Avbryta	Tryck på [Ⓞ, PLAY] två gånger för att ta bort timerindikatorn på displaypanelen.

#### Observera:

- Uppspelningstimeren startar på en låg volym och höjs gradvis till den förinställda nivån.
- Timern sätts igång vid inställd tid varje dag om timern är på.
- Om du stänger av systemet och sätter på det igen medan timern är igång, stoppar inte timern vid sluttiden.

## Ljudeffekter

### Ändra ljudkvaliteten

- 1 Tryck på [SOUND] för att välja en ljudeffekt.
- 2 Inom 3 sekunder, tryck på [◀, ▶] för att välja önskad inställning.

BASS	-4 till +4
TREBLE	
SURROUND	"ON SURROUND" eller "OFF SURROUND"
INPUT LEVEL (För AUX-källa)	"NORMAL" eller "HIGH"

### EQ-förval (Preset EQ)

Tryck på [PRESET EQ] för att välja en inställning.

HEAVY	Ökar basstrycket för rock
SOFT	För bakgrundsmusik
CLEAR	Höga frekvenser blir tydligare
VOCAL	Lägger till glans i sången
FLAT	Avbryt ljudeffekten

### D.BASS

Med denna funktion kan du avnjuta en kraftfull baseffekt.

Tryck ner [D.BASS] för att välja "ON D.BASS" eller "OFF D.BASS".

## Extern utrustning

### USB

#### MP3

Du kan ansluta och spela upp MP3-spår från din USB-masslagringsenhet.

Det är ej rekommenderat att använda en USB-förlängningskabel. Systemet kan inte känna igen en USB-masslagringsenhet ansluten genom en kabel.

- 1 Sänk volymen och anslut USB-masslagringsenheten till USB-porten.
- 2 Tryck på [RADIO, EXT-IN] för att välja "USB" och tryck sedan på [▶/||] för att starta uppspelning.

Stoppa uppspelning	Tryck på [■] under uppspelning. "RESUME" visas. Tryck på [▶/  ] för att fortsätta uppspelningen. ELLER Tryck på [■] två gånger för att stoppa uppspelningen helt.
--------------------	--

För övriga funktioner, se "Skivor" (⇒ 6).

#### Kompatibla enheter

- USB-masslagringsenheter som stöder bulk-only transfer (bulköverföring).
- USB-masslagringsenheter som stöder USB 2.0 full hastighet.

#### Format som stöds

- Mapper definieras som album.
- Filer definieras som spår.
- Spår måste ha ändelsen ".mp3" eller ".MP3".
- CBI (på engelska Control/Bulk/Interrupt) stöds ej.
- NTFS-filsystem stöds inte (endast FAT 12/16/32-filsystem stöds).
- Vissa filer kanske inte fungerar pga. sektorstorleken.

#### Observera:

- Maximalt antal album: 255 album (inklusive rotmapp)
- Maximalt antal spår: 2500 spår
- Maximalt antal spår på ett album: 999 spår

### Använda tillsatsingången

Du kan ansluta en portabel ljudutrustning och lyssna på ljud genom detta system.

#### Förberedelser

Stäng av equalizern (om sådan är på) på den portabla ljudutrustningen för att undvika ljudförvrängning.

Sänk volymen på systemet och den portabla ljudutrustningen innan du ansluter eller kopplar ur den portabla ljudutrustningen.

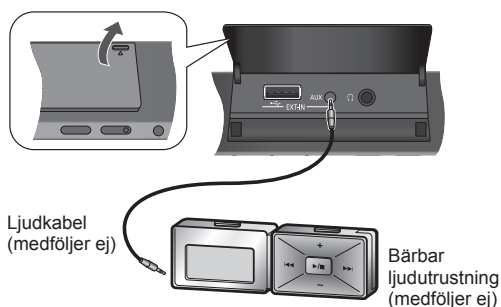

- 1 Anslut den portabla ljudutrustningen.  
Typ av kontaktplogg: Ø 3,5 mm stereo
- 2 Tryck på [RADIO, EXT-IN] för att välja "AUX".
- 3 Spela upp den portabla ljudutrustningen.

För att justera den ingående ljudnivån (⇒ 8, "Ändra ljudkvaliteten"). Välj "NORMAL" (normal) om ljudet förvrängs under "HIGH" (hög) ingångsnivå.

#### Observera:

- Läs användarinstruktionerna till den portabla ljudutrustningen för mer information.
- Komponenter och kablar säljs separat.

## Fjärrkontrollkod

Om annan Panasonic-utrustning svarar på fjärrkontrollen till det här systemet, byt fjärrkontrollkoden för det här systemet.

#### Förberedelser

Tryck på [RADIO, EXT-IN] för att välja "AUX".

#### För att ställa in koden till "REMOTE 2"

- 1 Tryck och håll nere [RADIO, EXT-IN] på huvudenheten och [2] på fjärrkontrollen tills "REMOTE 2" visas.

- 2 Tryck och håll nere [OK] och [2] i minst 4 sekunder.

#### För att ställa in koden till "REMOTE 1"

- 1 Tryck och håll nere [RADIO, EXT-IN] på huvudenheten och [1] på fjärrkontrollen tills "REMOTE 1" visas.

- 2 Tryck och håll nere [OK] och [1] i minst 4 sekunder.

## Felsökningsschema

Utför följande kontroller innan du begär service. Om du tvekar över några av kontrollpunkterna, eller om de angivna åtgärderna inte löser problemet, rådgör med din återförsäljare för närmare anvisningar.

### Vanliga problem

#### Inga funktioner kan utföras med fjärrkontrollen.

- Kontrollera att batteriet är rätt isatt.

#### Ljudet förvrängs eller inget ljud hörs.

- Höj volymen.
- Stäng av systemet, undersök orsaken till felet och rätta till det, och sätt sedan på systemet igen. Det kan bero på överbelastning av högtalarna på grund av alltför hög volym eller uteffekt, eller att systemet använts på en alltför varm plats.

#### Ett "surrande" ljud hörs under uppspelning.

- En AC-strömsladd eller ett fluorescerande ljus finns i närheten av kabeln. Håll andra apparater och sladdar på avstånd från detta systems kabel.

### Skivor

#### Displayen visar inte korrekt.

#### Uppspelningen startar inte.

- Du har inte satt i skivan riktigt. Sätt i den riktigt.
- Skivan är smutsig. Rengör skivan.
- Byt ut skivan om den är repig, böjd eller av annat format än standardformat.
- Det förekommer kondens. Låt systemet torka i 1 till 2 timmar.

#### Det totala antalet spår som visas är felaktigt.

#### Skivan kan inte läsas.

#### Ett förvrängt ljud hörs.

- Du har satt i en skiva som systemet inte kan spela upp. Byt till en uppselningsbar skiva.
- Du har satt i en skiva som inte har slutbehandlats.

### Radio

#### Det hörs ett dunkande ljud.

- Stäng av TV:n eller flytta den bort från systemet.
- Ställ in till "BP 1" eller "BP 2" i läget AM-tuner.

#### Ett lågt brummande hörs vid mottagning av AM-sändningar.

- Flytta antennen bort från andra kablar och sladdar.

### iPod eller iPhone

#### Du kan inte sätta på iPoden eller iPhone.

- Kontrollera så att inte batteriet till iPoden eller iPhone är slut.
- Stäng av iPoden eller iPhone och systemet innan du ansluter iPoden eller iPhone. Anslut iPoden eller iPhone och försök igen.

#### Inget ljud.

- Stäng av iPoden eller iPhone och flytta den bort från systemet. Anslut iPoden eller iPhone till systemet och sätt på den och spela upp den igen.

## ■ USB

### USB-masslagringsenheten eller innehållet på den kan ej läsas.

- Formatet för USB-masslagringsenheten eller innehållet är inte kompatibelt med systemet.
- USB-masslagringsenheter med lagringskapaciteter på mer än 32 gigabyte fungerar inte under vissa förhållanden.

### USB-masslagringsenheten fungerar långsamt.

- Stor innehållsstorlek och stor USB-masslagringsenhet tar längre tid att läsa.

### Den förflutna tiden som visas skiljer sig från den faktiska uppspelningstiden.

- Överför datan till en annan USB-masslagringsenhet eller säkerhetskopiera datan och formatera om USB-masslagringsenheten.

## ■ Huvudenhetens displayvisning

### "NO PLAY"

- Kontrollera innehållet. Du kan endast spela upp format som det finns stöd för.
- Detta system kan läsa och spela upp till 255 album eller mapper (ljud och icke-ljud).

### "F76" eller "F61"

- Det förekommer ett strömförsörjningsproblem.

### "ERROR"

- Ett felaktigt förfarande utfördes. Läs bruksanvisningen och försök igen.

### "NOT MP3/ERROR"

- Ett MP3-format utan stöd. Systemet kommer att hoppa över det spåret och spela upp nästa.

### "VBR--"

- Systemet kan inte visa den återstående speltiden för spår med variabelt bitvärde (VBR = Variable Bit Rate).

### "NODEVICE"

- iPoden eller iPhone:n är inte ansluten. Kontrollera anslutningen.

### Minnesåterställning (Initialisering)

Återställ minnet, genom att följa de instruktioner som ges nedan, om någon av följande situationer skulle uppstå:

- Det händer ingenting när knapparna trycks in.
- Du vill radera och återställa innehållet i minnet.

#### För att återställa minnet

- 1 Dra ur AC-strömladdan.**  
(Vänta 3 minuter innan du fortsätter med steg 2.)
- 2 Medan du trycker och håller nere [⏏] på huvudenheten ansluter du AC-strömladdan igen.**  
"-----" visas på displaypanelen.
- 3 Släpp [⏏].**  
Alla inställningar ställs tillbaka till de fabriksinställda värdena. Minnesposterna behöver ställas in igen.

## Underhåll

Torka av systemet med en mjuk torr trasa för att göra rent systemet.

- Använd aldrig alkohol, målarthinner eller ren bensin för att rengöra detta system.
- Innan kemiskt behandlade rengöringsdukar används, bör anvisningarna som medföljer duken läsas igenom noggrant.

Der tages forbehold for trykfejl.

## Specifikationer

### ■ Förstärkardel

#### RMS-ut effekt stereoläge

Främre Kanal (båda kanaler drivna)

5 W per kanal (6 Ω), 1 kHz, 10% THD  
Total RMS-stereolägeseffekt 10 W

### ■ FM/AM-tuner, uttag

#### Förinställda stationer

FM 30 stationer

AM 15 stationer

#### Frekvensmodulering (FM)

Frekvensomfång 87,50 MHz till 108,00 MHz (i steg om 50 kHz)  
Antennuttag 75 Ω (obalanserat)

#### Amplitudmodulering (AM)

Frekvensomfång 522 kHz till 1629 kHz (i steg om 9 kHz)  
520 kHz till 1630 kHz (i steg om 10 kHz)

#### Hörlursuttag

Uttag Stereo, 3,5 mm-uttag

#### AUX (bakre)

Uttag Stereo, 3,5 mm-uttag

### ■ Skivdelen

#### Skivor som kan spelas (8 cm eller 12 cm)

CD, CD-R/RW (skivor som är CD-DA, MP3\*-formaterade)

\* MPEG-1 Layer 3, MPEG-2 Layer 3

#### Pickup

Våglängd 790 nm (CD)  
Laserstyrka Ingen farlig strålning  
(när säkerhetsspår är inkopplad)  
Lasereffekt CLASS 1 (CD)

#### NORSK

Bølgelengde 790 nm (CD)  
Laserstyrka Ingen farlig strålning sendes ut  
(med sikkerhets-beskyttelse)

#### Ljudutgång (Skiva)

Antal kanaler 2 kanaler (FL, FR)

FL = Främre vänster kanal

FR = Främre höger kanal

### ■ USB-delen

#### USB-port

USB-Standard USB 2.0 full hastighet  
Mediafilformatstöd MP3 (\*.mp3)  
USB-enhet filsystem FAT 12, FAT 16, FAT 32  
USB-port ström 500 mA (max.)

### ■ Högtalardel

#### Typ

1-vägs, 1-elementsystem (basreflex)

#### Högtalarenhet(er)

Full räckvidd 8 cm kontyp

#### Impedans

6 Ω

#### Frekvensomfång

60 Hz till 25 kHz (-16 dB)  
90 Hz till 22 kHz (-10 dB)

### ■ Allmänt

#### Nätdel

Växelström 220 till 240 V, 50 Hz

#### Effektförbrukning

19 W

#### Ytermått (B x H x D)

400 mm x 221 mm x 110 mm

[D = 69 mm (min)]

[D = 149 mm (fack öppet)]

#### Vikt

2,1 kg

#### Temperaturområde för drift

0°C till +40°C

#### Luftfuktighetsområde för drift

35% till 80% RH (ingen kondens)

Effektförbrukning i beredskapsläge 0,2 W (ungefär)

#### Observera:

- 1) Tekniska data kan ändras utan föregående meddelande. Angivna mått och vikter är ungefärliga.
- 2) Den totala harmoniska distorsionen har uppmätts med en digital spektralanalysator.

Panasonic Corporation  
Web Site: <http://panasonic.net>

Pursuant to the directive 2004/108/EC, article 9(2)

Panasonic Testing Centre

Panasonic Marketing Europe GmbH

Winsbergring 15, 22525 Hamburg, Germany

Ge It Fr Sp Du Da Sw

RQTX1253-D  
L0111CH0