

# Panasonic®

## Operating Instructions Air Conditioner

CS-E9EKEB  
CS-E12EKEB

CU-E9EKEB  
CU-E12EKEB

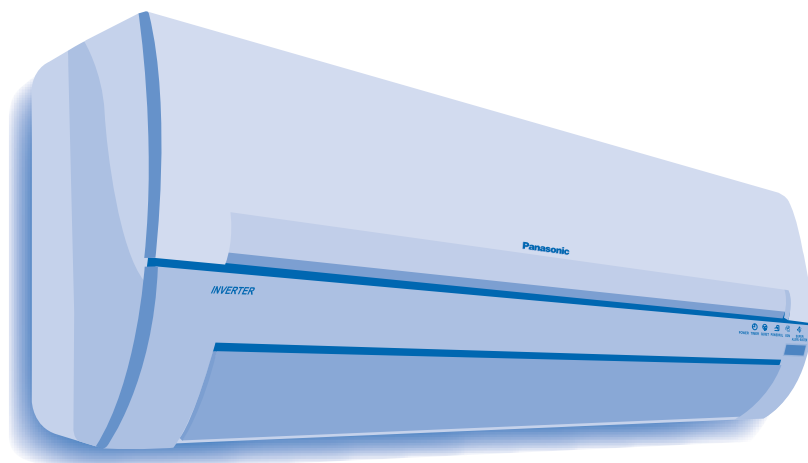

**ENGLISH**  
**NORWEGIAN**  
**SVENSKA**  
**DEUTSCH**

Before operating the unit, read these operating instructions thoroughly and keep them for future reference.

Les bruksanvisningen nøye før du bruker denne enheten, og oppbevar den for fremtidig bruk.

Läs igenom denna anvisning noga innan du startar värmepumpen. Spar den för framtida bruk.

Bevor Sie das Gerät in Betrieb nehmen, lesen Sie bitte diese Bedienungsanleitung aufmerksam durch und bewahren Sie sie für die künftige Verwendung auf.

**NEDERLANDS**  
**SUOMI**  
**DANISH**

Lees voor u het apparaat gebruikt deze gebruiksinstructies grondig na en bewaar ze voor toekomstig gebruik.

Lue nämä käyttöohjeet huolellisesti ennen yksikön käyttämistä ja säilytä ne tulevaisuutta varten.

Læs brugsanvisningen grundigt igennem før du benytter anlægget og gem den til fremtidig brug.

2 ~ 9

10 ~ 17

18 ~ 25

26 ~ 33

34 ~ 41

42 ~ 49

50 ~ 57

Manufactured by:

**CE** **Panasonic HA Air-Conditioning (M) Sdn. Bhd.**  
Lot 2, Persiaran Tengku Ampuan, Section 21, Shah Alam Industrial Site,  
40300 Shah Alam, Selangor, Malaysia.

© 2005 Panasonic HA Air-Conditioning (M) Sdn Bhd  
(11969-T). All rights reserved. Unauthorized copying  
and distribution is a violation of law.

## SIKKERHEDSFORSKRIFTER

### Definition

Overhold venligst følgende for at undgå person- og tingskade.

Forkert brug grundet manglende overholdelse af brugsanvisningen kan resultere i person- eller tingskade, og farligheden heraf er klassificeret nedenstående:



### Advarsel

Dette symbol advarer om fare for dødsfald eller alvorlig tilskadekomst.



### Forsigtig

Dette symbol advarer om fare for person- eller tingskade.

Anvisninger, der skal følges, klassificeres med følgende symboler:



Dette symbol angiver en handling, der er FORBUDT.



Disse symboler angiver handlinger, der er PÅBUDTE.



### Advarsel

#### Installationsforskrifter

- Du må ikke selv installere, demontere eller genopsætte anlægget. Forkert installation kan forårsage lækage, elektrisk stød eller brand. Kontakt din aut. Panasonic-forhandler eller en aut. elinstallatør vedr. installation.
- Dette udstyr skal jordtilsluttes og installeres med ELCB. Hvis udstyret ikke fungerer, som det skal, kan det medføre elektrisk stød eller forårsage brand.

#### Driftsforskrifter



- Brug ikke en stikkontakt, der også anvendes til andet udstyr.
- Lad være med at foretage nogen form for ændringer på netledningen.
- Undlad brug af forlængerledninger.
- Sørg for ikke at betjene anlægget med fugtige hænder.
- Undlad at betjene eller standse anlægget ved at sætte stikproppen i eller tage den ud af stikkontakten.
- Stik ikke fingre eller genstande ind i hverken indendørs- eller udendørsenheden.
- Lad være med selv at forsøge at reparere anlægget.
- Undlad brug af genopladelige (Ni-Cd) batterier.
- Hold fjernbetjeningen på afstand af helt små og mindre børn for at forhindre, at de ved et uheld kommer til at sluge batterierne.



- Sæt netstikket i på den rigtige måde.
- Brug den anviste netledning.
- Hvis netledningen er beskadiget, skal den udskiftes af fabrikanten eller dennes serviceværksted eller fagpersoner med tilsvarende kvalifikationer for at undgå risikoen for skader.
- Fjern batterierne, hvis anlægget ikke skal bruges i længere tid.
- Isæt nye batterier af den samme type, og sørg for, at de vender rigtigt for at sikre, at fjernbetjeningen fungerer, som den skal.



- I nødstilfælde eller under unormale forhold (brand, usædvanlig lugt osv.) skal der slukkes for strømmen, og netstikket skal tages ud af stikkontakten.



### Forsigtig

#### Installationsforskrifter



- Dette airconditionanlæg skal jordforbindes. Ukorrekt jordforbindelse kan medføre elektrisk stød.
- Sørg for, at aftapningsrøret er monteret korrekt. Ellers vil der kunne opstå lækager.



- Installer ikke anlægget i omgivelser, der rummer fare for eksplosioner.

#### Driftsforskrifter



- Lad være med at afbryde anlægget ved at trække i netledningen.
- Undlad at rengøre anlægget med vand, rensbenzin, fortynder eller skurepulver.
- Anlægget må ikke bruges til formål som f.eks. afkøling af madvarer.
- Undlad at bruge nogen form for brændbart udstyr foran luftudtaget.
- Undlad at anbringe personer eller genstande på indendørs- eller udendørsenheden.
- Sørg for ikke at udsætte dig for kold luft i længere perioder.



- Afbryd strømmen, og tag stikket ud af stikkontakten, inden der foretages rengøring eller service.



- Sluk for strømmen, og tag stikket ud af stikkontakten, hvis anlægget ikke skal bruges i længere tid.
- Dette airconditionanlæg er udstyret med en anordning til overspændingsbeskyttelse. For at beskytte airconditionanlægget yderligere mod lynnedslag anbefales det at tage stikket ud af stikkontakten i forbindelse med kraftigt tordenvejr.



- Sørg for regelmæssig ventilation af rummet.
- Kontroller efter længere driftsperioder, at anlæggets stativ ikke er beskadiget.

#### Indholdsfortegnelse

Sikkerhedsforskrifter .....	50
Forskriftsmæssige oplysninger .....	51
Produktoversigt .....	52
Automatisk drift, Opvarmning, Køling, Let affugtende .....	53
Ventilatorhastighed, Luftstrømsretning .....	54
Ekstra kraftig, Lydsvag, Ion .....	55
TIMER .....	56
Pasning & Rengøring .....	57

# FORSKRIFTSMÆSSIGE OPLYSNINGER

Dette anlæg må kun betjenes af mindre børn eller svagelige personer, når det foregår under opsyn. Mindre børn skal holdes under opsyn for at sikre, at de ikke leger med anlægget.

## Miljømæssige krav



### Bortskaffelse af batterier

Batterierne skal genbruges eller bortskaffes på forsvarlig vis.

## Bortskaffelse af anlægget efter endt levetid



### “Vejledning for slutbruger” af airconditionanlæg:

Dette airconditionanlæg er forsynet med ovenstående mærkning, der angiver, at elektrisk udstyr ikke må bortskaffes sammen med alm. husholdningsaffald. EU-lande (\*) bør have etableret et særligt indsamlingssystem for sådanne produkter. Forsøg ikke selv at adskille anlægget, da dette kan medføre skadevirkninger for dit helbred eller miljøet som følge af forkert affaldshåndtering. Fjernelse af kølemiddel, olie og andre dele skal foretages af en kvalificeret fagmand i overensstemmelse med gældende lokale og nationale forskrifter. Airconditionanlæg skal afleveres til et særligt indsamlingssted med henblik på genanvendelse, genbrug og genindvinding og må ikke bortskaffes i forbindelse med den kommunale renovationsordning. Kontakt din installatør, forhandler eller de lokale myndigheder for at få flere oplysninger. Hvis affaldsprodukter ikke håndteres i overensstemmelse med nationale forskrifter, kan det medføre strafansvar i form af bøder.

\*I henhold til gældende lovgivning i hver medlemsstat

### Information om bortskaffelse i lande uden for EU

Disse symboler er kun gældende inden for EU. Hvis du ønsker at bortskaffe dette produkt, skal du kontakte din installatør, forhandler eller de lokale myndigheder for at få oplysninger om den korrekte form for bortskaffelse.

Udskiftning eller montering af netstik må kun foretages af aut. elinstallatører eller fagpersoner med tilsvarende kvalifikationer. Ledningerne i denne netledning er farvet i henhold til følgende kode:

Polklemmer	Ledninger	farver (Britisk standard)
L rød	strømførende	brun
N sort	nulleleder	blå
E grøn/gul	jord	grøn-gul

Farvekoder for ledninger er evt. forskellige fra land til land.

## Driftsbetingelser

Brug dette airconditionanlæg inden for følgende temperaturområder.

Temperatur (°C)		Indendørs	
		*DBT	*WBT
KØLING	Maksimum	32	23
	Minimum	16	11
OPVARMNING	Maksimum	30	–
	Minimum	16	–

Temperatur (°C)		Udendørs	
		*DBT	*WBT
KØLING	Maksimum	43	26
	Minimum	-15	–
OPVARMNING	Maksimum	24	18
	Minimum	-15	–

\*DBT: Tørpæretemperatur

\*WBT: Vådpæretemperatur

- Anlægget kan stadig bruges til afkøling ved udendørstemperaturer ned til -15°C i rum, der ikke anvendes til beboelse som f.eks. et computerrum med en rumtemperatur på 16°C eller højere og en luftfugtighed i rummet på op til 80 %.
- Når temperaturen udenfor når -15°C, slukkes kompressoren, og driften genoptages, når temperaturen stiger til mere end -15°C.

### Bemærk:

Illustrationerne i denne brugervejledning er udelukkende til orienteringsformål og kan afvige fra det aktuelle anlæg. Der tages forbehold for ændringer uden varsel med henblik på forbedringer.

# PRODUKTOVERSIGT

## Om

### Klargøring af fjernbetjening

1. Træk dækslet ud.
2. Isæt AAA- eller R03-batterier.
3. Luk dækslet.
4. Tryk på knappen CLOCK.
5. Tryk for at indstille tiden

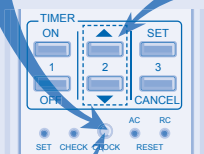

6. Tryk igen.
- Driften af timeren er baseret på den aktuelle tidsindstilling.
  - Batterilevetiden er ca. 1 år.

### Fjernbetjeningens signal

- Sørg for, at der ikke er hindringer i vejen for signalet.
- Maksimal rækkevidde: 10 m
- Nogle former for fluorescerende lys kan forstyrre signaloverførslen. Spørg den nærmeste forhandler.

### Knappen AUTO OFF/ON (AUTO-TÆND/SLUK)

Trin	Handling	Funktion
1	Tryk en gang.	Auto-funktion
2	Tryk, og hold nedtrykket, til du hører et bip, og slip så.	Tvunget køling
3	Gentag trin 2. Tryk, og hold nedtrykket, til du hører to bip, og slip så.	Normal køling
4	Gentag trin 3. Tryk, og hold nedtrykket, til du hører tre bip, og slip så.	Tvunget opvarmning

- Sluk for anlægget ved at trykke på knappen AUTO OFF/ON igen.

## Indendørs enhed

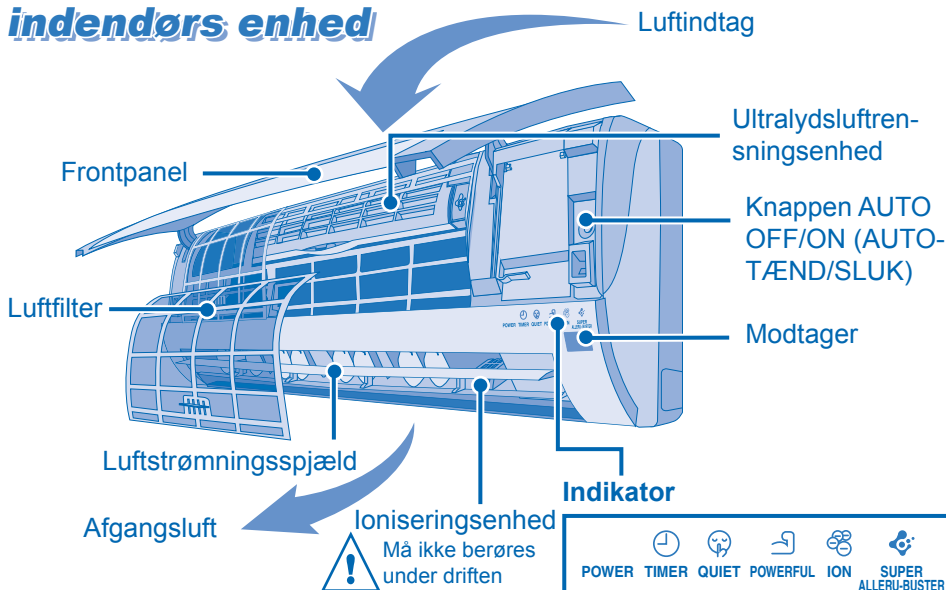

## Udendørsenhed



## Fjernbetjening

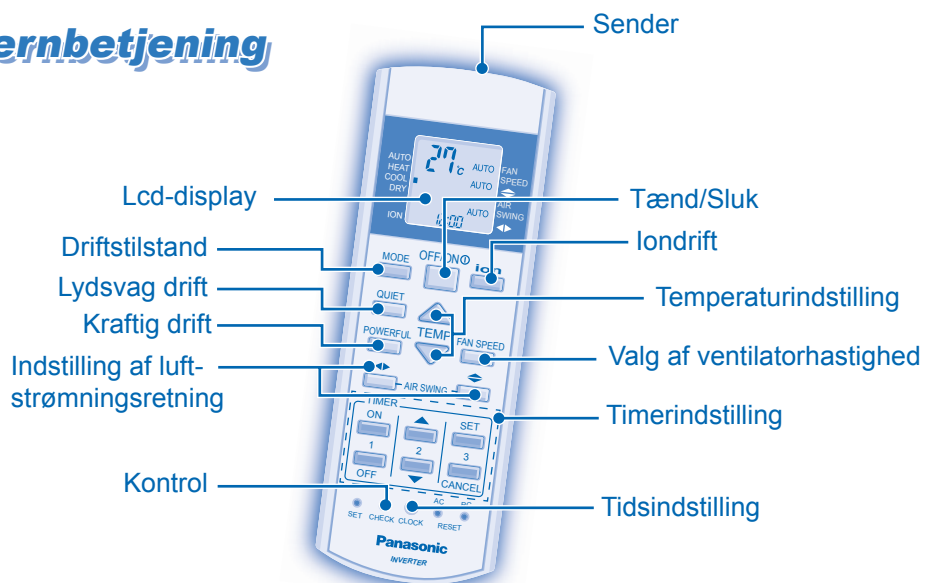

\* Ved normal drift er nulstillingsknapperne SET og AC ikke i brug.

\* Tryk på RC (RC-nulstilling) for at genetablere fjernbetjeningens standardindstilling.

## Fejlfinding

- I tilfælde af fejl standser anlægget, og timerindikatoren blinker.

1. Tryk i 5 sekunder

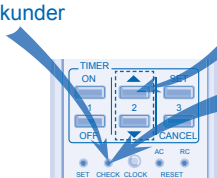

2. Tryk, indtil du hører en bippelyd, og skriv så fejlkoden ned.

3. Tryk i 5 sekunder for at afslutte kontrol.

4. Sluk for anlægget, og vis fejlkoden til den nærmeste forhandler.

### Bemærk:

- Anlægget kan evt. betjenes (med 4 bip) i begrænset omfang afhængig af fejlen.

# AUTOMATISK DRIFT, OPVARMNING, KØLING, LET AFFUGTENDE

**2** MODE  
Vælg den ønskede funktion.

AUTO  
HEAT  
COOL  
DRY

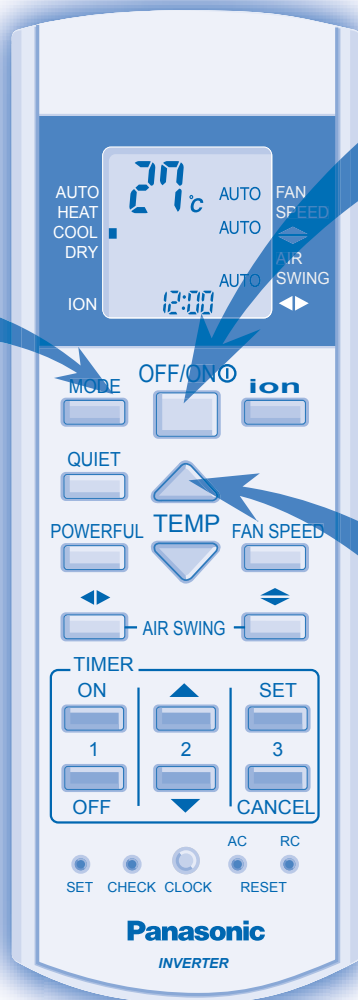

**1** OFF/ON/O  
Start anlægget.

**3** TEMP  
Indstil temperaturen (16°C~30°C)

## ■ Driftsdetaljer

### AUTO - Automatisk drift

- Anlægget vælger driftstilstand efter temperaturindstilling, udendørs- og rumtemperatur.
- Driftsindikatoren blinker under driften.
- Driftstilstand genvælges hvert 30. minut.

### HEAT - Opvarmningstilstand

- I opvarmningstilstand tager det anlægget et stykke tid at varme op. Driftsindikatoren blinker under denne tilstand.

### COOL - Køletilstand

- Nyd den afkølede luft med den foretrukne temperatur.

### DRY - Let affugningstilstand

- Holder dine omgivelser affugtet ved drift i køletilstand med lav ventilatorhastighed.

## ■ Vink

- En temperaturindstilling på 1°C højere i køletilstand eller 2°C lavere i opvarmningstilstand i forhold til den ønskede temperatur svarer til en strømbesparelse på 10 %.

- Ultralydsluftrensningseenheden (super alleru-buster) kører automatisk, når der først er tændt for anlægget.
- POWERFUL, QUIET og ion er tilgængelige i forbindelse med alle funktioner.
- Tryk på OFF/ON/O igen for at standse driften.

## Fejlfinding



- |   |  |
|---|--|
| <ul style="list-style-type: none"> <li>• Der kommer tåge ud af indendørsenheden.</li> <li>• Opvarmings-/køletilstanden fungerer ikke.</li> </ul>  | <ul style="list-style-type: none"> <li>▶ Kondenseringsvirkning på grund af køleprocessen.</li> <li>▶ Sørg for, at temperaturen er indstillet korrekt.</li> <li>▶ Sørg for, at vinduer og døre er lukket.</li> <li>▶ Sørg for, at filtre er rengjorte og sat på plads.</li> <li>▶ Sørg for, at indtags- og aftræksåbninger ikke er blokeret.</li> </ul> |
| <ul style="list-style-type: none"> <li>• Lyden af strømmende vand kan høres under drift.</li> <li>• Driftsindikatoren blinker under driften, og indendørsventilatoren er standset.</li> </ul> | <ul style="list-style-type: none"> <li>▶ Forårsaget af kølemiddelstrømning i anlægget.</li> <li>▶ Anlægget kører i afrimningstilstand, og den smeltede rim aftappes fra udendørsenheden.</li> </ul>  |



# VENTILATORHASTIGHED, LUFTSTRØMSRETNING

## ■ Driftsdetaljer

### FAN SPEED



- Der er 5 ventilatorhastigheder såvel som automatisk\*.
- \* Hvad angår automatisk ventilatorhastighed, reguleres hastigheden på indendørsventilatoren automatisk efter driftsforholdene.

### LUFTSTRØMSRETNING

- Sørg for at holde rummet ventileret.
- Der er 5 valgmuligheder i forbindelse med lodret/vandret luftstrømsretning.
- Lad være at indstille de lodrette og vandrette spjæld med hånden.



- Hvis der er foretaget indstilling til automatisk lodret luftstrømsretning, svinger spjældene automatisk op og ned.
- I forbindelse med tilstanden OPVARMNING blæses luften vandret i et stykke tid, hvorefter den begynder at blive blæst nedad.



- Hvis der er foretaget indstilling til automatisk vandret luftstrømsretning, svinger spjældene automatisk til venstre og højre.
- I forbindelse med tilstanden OPVARMNING begynder luftspjældene at svinge til venstre/højre, efter temperaturen er steget.

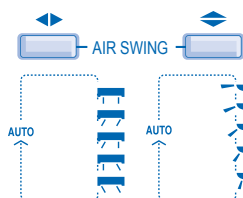

Indstil  
luftspjæld.

### FAN SPEED



Vælg  
ventilatorhastighed.

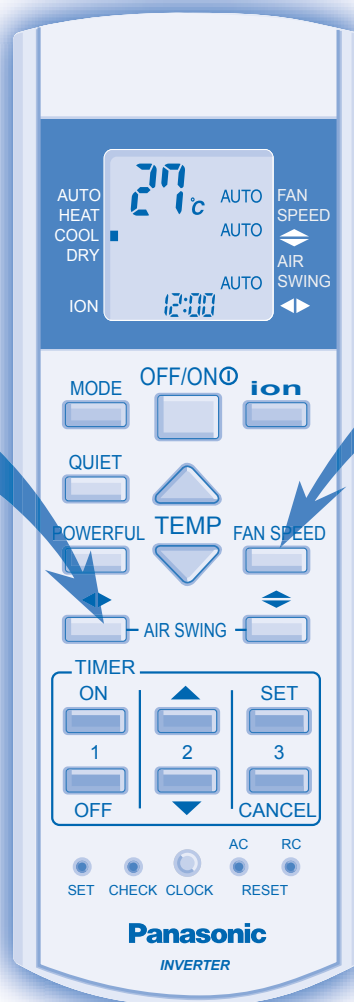
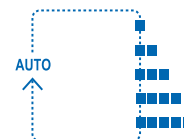

## Fejlfinding



- Der er en mærkelig lugt i rummet.
  - ▶ Dette kan evt. være en fugtig lugt afgivet af tapet, gulvtæppe, møbler eller tøj.
- Indendørsventilatoren stopper med mellemrum i forbindelse med automatisk ventilatorindstilling.
  - ▶ Dette medvirker til at fjerne de omgivende lugte.
- Indendørsventilatoren stopper med mellemrum i forbindelse med opvarmningstilstand.
  - ▶ For at undgå utilsigtet kølevirkning.

# EKSTRA KRAFTIG, LYDSVAG, ION

QUIET  
  
**Aktiverer støjsvag tilstand.**

ion  
  
**Aktiverer iontilstand.**

POWERFUL  
  
**Aktiverer kraftig tilstand.**

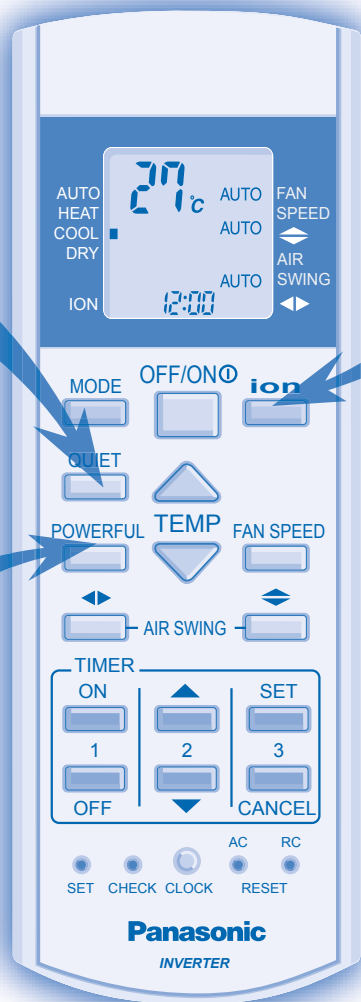

## ■ Driftsdetaljer

POWERFUL

- Hurtig indstilling af temperatur.

QUIET

- Tilvejebringelse af et støjsvagt miljø.

ion

- Denne indstilling giver en friskluftsvirkning ved at producere negative ioner.
- Ion-drift kan aktiveres for sig selv. Tryk på  for at standse driften.

## ■ Vink

- Nedsæt strømforbruget ved at trække gardinerne for i forbindelse med drift af airconditionlægget for at forhindre sollys og varme i at trænge ind.

- og  tilstandene kunne ikke aktiveres på samme tid.
- ,  og  tilstandene kunne ikke annulleres ved at trykke på de respektive knapper igen.



## Fejlfinding



- Støj under driften.
  - ▶ Anlægget er evt. installeret på en hældning, eller frontpanelet er ikke lukket korrekt.
- Driften forsinkes i nogle få minutter efter genstart.
  - ▶ Forsinkelsen er en beskyttelse af anlæggets kompressor.
- Udendørsenheden udsender vand/damp.
  - ▶ Der forekommer kondensering eller fordampning på rørene.
- ION-indikatoren på indendørsenheden blinker.
  - ▶ Tryk på  to gange. Hvis indikatoren stadig blinker, så kontakt den nærmeste forhandler.

# TIMER

## ■ Driftsdetaljer

- Denne timer gør det muligt for dig at tænde eller slukke for airconditionanlægget automatisk.
- Apparatet starter evt. i foreløbig drift inden det faktisk indstillede tidspunkt, når ON-timeren er blevet indstillet.
- Indstillingen på timeren gentages dagligt, når den først er foretaget.
- I tilfælde af strømsvigt kan du genskabe de tidligere indstillinger (når strømmen er vendt tilbage) ved trykke på -knappen.
- Hvis timeren er annulleret, skal du trykke på  for at genskabe den tidligere indstilling.

## ■ Vink

- Tryk på , og hold den nedtrykket i ca. 5 sekunder for at indstille enten 12-timersvisning (am/pm) eller 24-timersvisning.
- Dæmpning af lysstyrke i indikatordisplay:



Tryk, og hold den nedtrykket i 5 sekunder. Annuller ved igen at holde på  i 5 sekunder.

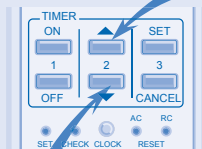

- Tryk på , og hold den nede ca. 10 sekunder for at skifte temperaturindstillingen til °C eller °F.

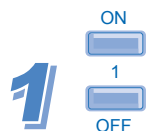

**1** Slå timer TIL eller FRA.

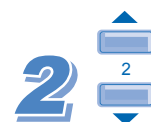

**2** Indstil den ønskede tid.





**3** Bekræft indstillingen.

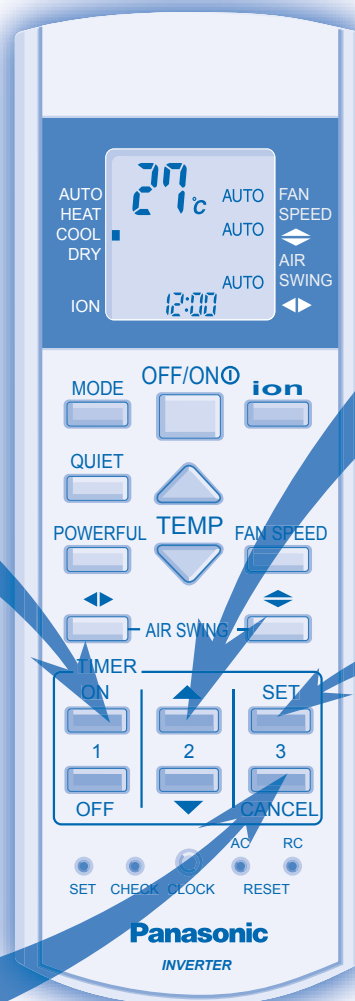

**Annuler den indstillede timer.**



- Timeren fungerer kun, når uret er indstillet korrekt.
- Du kan indstille dine foretrukne tider på TIL- og FRA-timere. Anlægget tændes eller slukkes automatisk.
- Annullering af TIL- eller FRA-timer foretages ved at trykke på  eller , og så trykke på .

## Fejlfinding

- Timerindikatoren er altid tændt. ▶ Indstillingen på timeren gentages dagligt, når den først er foretaget.
- Fjernbetjeningen virker ikke. ▶ Batterierne er ikke sat rigtigt i eller skal udskiftes.
- Anlægget virker ikke. ▶ Effektafbryderen er blevet aktiveret, eller også er timeren indstillet forkert.
- Strømindikatoren blinker, inden apparat bliver tændt. ▶ Det er et indledende skridt til forberedelse af drift, når ON-timeren er blevet indstillet.



# PASNING & RENGØRING



**Afbryd strømmen, inden der foretages rengøring.**

## FRONTPANEL

Afmonteres ved at løfte og trække.  
Vask det, og aftør det.

## LUFTFILTER

Støvsug, afvask, og lad tørre.

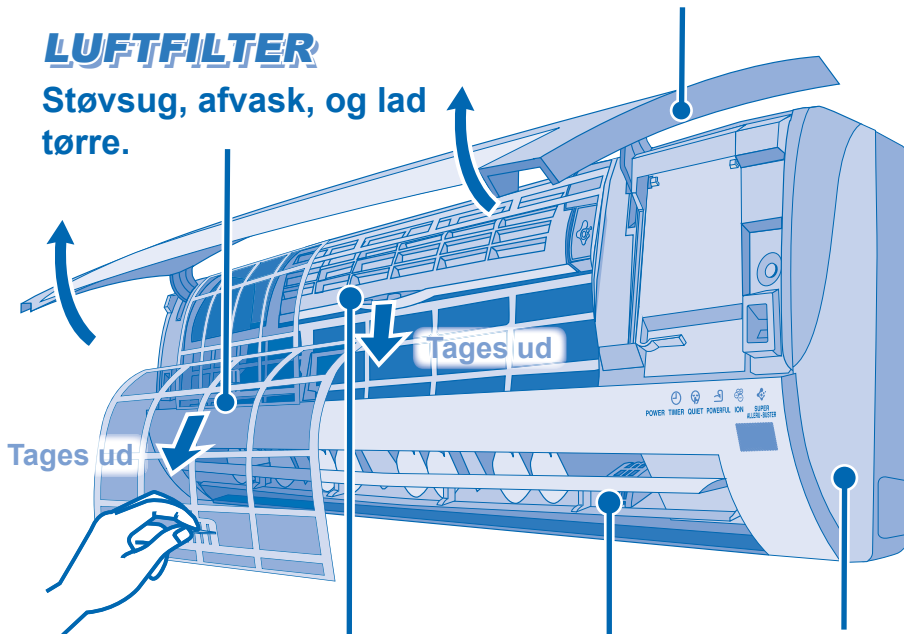

## ULTRALYDSLUFTRENSNINGSENHED

Støvsug super-alleru-buster-filtret.

## INDENDØRS ENHED

Aftør forsigtigt.

## IONISERINGSENHED

Rengør med en vatpind.

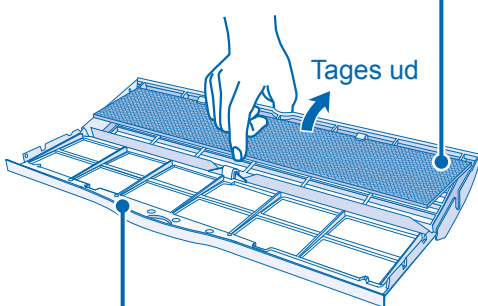

Støvsug, afvask, og lad rammen tørre.

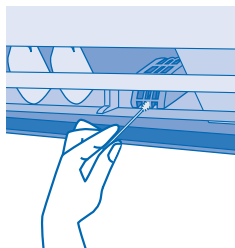

### ■ Rengøringsinstruktioner

- Undlad at bruge rensbenzin, fortynder eller skurepulver.
- Brug kun sæbe eller neutrale rengøringsmidler til husholdning ( $\approx$  pH7).
- Brug ikke vand, der er varmere end 40°C.

### INDENDØRS ENHED

- Aftør anlægget forsigtigt med en blød, tør klud.

### LUFTFILTER

- Luftfiltret skal rengøres hveranden uge.
- Udskift filtret, hvis det er beskadiget. Reservedelsnr.: CWD001144

### SUPER ALLERU-BUSTER

- Det anbefales at rengøre dette filter hver 6. måned.
- Udskift filtret hver 3. år, eller udskift beskadigede filtre.

Reservedelsnr.: CZ-SA13P

### IONISERINGSENHED

- Ioniseringsenheden anbefales rengjort hver 6. måned.

### ■ Vink

- Rengør filtret regelmæssigt for at få de bedste resultater og nedsætte strømforbruget.
- Henvend dig til nærmeste forhandler for at få foretaget sæsoneftersyn.

### ■ Før en længere driftspause

- Lad anlægget opvarme i 2-3 for at udtørre de indre dele.
- Afbryd strømmen, og tag stikket ud.
- Fjern batterierne i fjernbetjeningen.

### SEASONAL INSPECTION AFTER EXTENDED NON-USE:

- Checking of remote control batteries.
- No obstruction at inlet and outlet vents.
- After 15 minutes of operation, it is normal to have the following temperature difference between inlet and outlet vents:  
Cooling:  $\geq 8^{\circ}\text{C}$   
Heating:  $\geq 14^{\circ}\text{C}$

### SESONGMESSIG INSPEKSJON ETTER LENGRE TIDS INAKTIVITET:

- Kontroller batteriene i fjernkontrollen.
- Ingen hinder ved luftinntak og uttakene.
- Etter 15 minutters bruk er det normalt med følgende temperaturforskjell mellom inntaket og uttaket:  
Kjøling:  $\geq 8^{\circ}\text{C}$   
Oppvarming:  $\geq 14^{\circ}\text{C}$

### INSPEKTION NÄR ENHETEN INTE ANVÄNTS UNDER LÄNGRE TID

- Kontrollera fjärrkontrollens batterier.
- Se till att luftcirkulationen inte hindras.
- Efter 15 minuters drift är det normalt med följande temperaturskillnad mellan luftinsläpp och luftutsläpp:  
Kylning:  $\geq 8^{\circ}\text{C}$   
Värme:  $\geq 14^{\circ}\text{C}$

### KONTROLLEN NACH EINER LÄNGEREN BETRIEBSUNTERBRECHUNG:

- Überprüfen Sie, ob die Batterien der Fernbedienung ersetzt werden müssen.
- Stellen Sie sicher, dass die Luftein- und -austritte frei sind.
- Nach einem 15-minütigen Betrieb sollte die Temperaturdifferenz zwischen Lufteintritt und Luftaustritt folgende Werte aufweisen:  
Kühlbetrieb:  $\geq 8^{\circ}\text{C}$   
Heizbetrieb:  $\geq 14^{\circ}\text{C}$

### SEIZOENINSPECTIE NA LANGDURIGE INACTIVITEIT:

- Controleer de batterijen van de afstandsbediening.
- Controleer de inlaat- en uitlaaten op obstructies.
- Het is normaal dat na 15 minuten gebruikstijd het temperatuurverschil tussen de inlaat- en uitlaaten als volgt is:  
Bij koelen:  $\geq 8^{\circ}\text{C}$   
Bij verwarmen:  $\geq 14^{\circ}\text{C}$

### KAUSITARKASTUS PITKÄN KÄYTTÖTAUON JÄLKEEN

- Tarkista kauko-ohjaimen paristot.
- Ei esteitä ilman tulo- ja poistoaukoilla.
- 15 minuutin käytön jälkeen on tavallista, että tulo- ja poistoaukkojen välillä on seuraava lämpötilaero:  
Jäähdytys:  $\geq 8^{\circ}\text{C}$   
Lämmitys:  $\geq 14^{\circ}\text{C}$

### SÆSONEFTERSYN ETTER EN LÆGERE DRIFTSPAUSE:

- Kontrol af batterierne i fjernbetjeningen.
- Ingen blokeringer i luftindtags- og aftræksåbninger.
- Efter 15 minutters drift er det normalt med følgende temperatursforskel på luftindtags- og aftræksåbninger:  
Køling:  $\geq 8^{\circ}\text{C}$   
Opvarmning:  $\geq 14^{\circ}\text{C}$

## NON SERVICEABLE CRITERIAS

### TURN OFF POWER SUPPLY and CALL Authorized Distributor under the following conditions:

- Abnormal noise during operation.
- Water/foreign particles have entered the Remote Control.
- Water leak from Indoor unit.
- Circuit breaker switches off frequently.
- Power cord becomes unnaturally warm.
- Switches or buttons are not functioning properly.



## KRITERIER HVOR SERVICE IKKE GIS

### SLÅ AV STRØMTILFØRSEL og TILKALL autorisert distributør i følgende tilfeller:

- Unaturlige lyder under bruk.
- Vann/fremmede partikler i fjernkontrollen.
- Vannlekkasje innendørsenheten.
- Sikringene slår seg av flere ganger.
- Nettkabelen blir veldig varm.
- Brytere eller knapper fungerer ikke riktig.



## KRITERIER FÖR DALIG FUNKTION

### Under följande förutsättningar, SLÅ AV ARBETSBRYTAREN och TILLKALLA en auktoriserad Panasonic installatör:

- Onormalt ljud vid drift.
- Vatten/främmande partiklar har kommit in i fjärrkontrollen.
- Vatten läcker från inomhusdelen.
- Säkringen går ofta sönder.
- Elkabeln överhettas.
- Brytare eller knappar fungerar inte.



## KRITERIEN FÜR BETRIEBSUNTERBRECHUNG

### SCHALTEN SIE DIE STROMZUFUHR AB und RUFEN Sie unter folgenden Umständen einen autorisierten Händler:

- Ungewöhnliche Geräusche während des Betriebs.
- Wasser/Fremdpartikel sind in die Fernbedienung gelangt.
- Wasser tropft aus dem Innengerät.
- Der Sicherungsautomat schaltet sich häufig ab.
- Das Stromkabel wird ungewöhnlich warm.
- Schalter oder Tasten funktionieren nicht ordnungsgemäß.



## OMSTANDIGHEDEN WAARIN U HULP MOET INROEPEN

### SCHAKEL DE STROOMTOEVOER UIT en RAADPLEEG een erkend verdeler onder de volgende omstandigheden:

- Een abnormaal lawaai tijdens de werking.
- Water of vreemde deeltjes zijn in de afstandsbediening binnengedrongen.
- De zekering springt regelmatig uit.
- De stroomdraad wordt onnatuurlijk warm.
- De schakelaars of knoppen werken niet zoals het hoort.



## KRIITTISET VIKATAPAUKSET

### KATKAISE VIRRAN SYÖTTÖ ja SOITA valtuutetulle jälleenmyyjälle seuraavissa tapauksissa:

- Epätavallinen ääni käytön aikana.
- Kauko-ohjaimen on päässyt vettä/vieraita hiukkasia.
- Sisäyksiköstä vuotaa vettä.
- Katkaisija kytkee pois päältä toistuvasti.
- Virtajohto lämpenee epätavallisen kuumaksi.
- Kytkimet tai painikkeet eivät toimi oikein.



## KRITERIER FOR FUNKTIONSSVIGT

### Under følgende forudsætninger, SLUK FOR STRØMMEN og REKVIRER autoriseret Panasonic installatør:

- Unormal lyd ved drift.
- Vand / fremmede partikler i fjernbetjeningen.
- Vand lækker fra indedelen.
- Sikring springer flere gange.
- Elkabel overophedet.
- Afbryder eller knapper fungerer ikke.



