

## Operating Instructions Air Conditioner

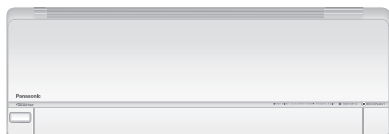

**Model No.**  
**Indoor Unit**  
**INVERTER DELUXE**  
**XE series**

**CS-XE7PKEW**  
**CS-XE9PKEW**  
**CS-XE12PKEW**  
**CS-XE15PKEW**  
**CS-XE18PKEW**  
**CS-XE21PKEW**

**ME series**  
**CS-ME5PKE**

**Outdoor Unit**  
**Single Split**  
**CU-E7PKE**  
**CU-E9PKE**  
**CU-E12PKE**  
**CU-E15PKE**  
**CU-E18PKE**  
**CU-E21PKE**  
**CU-E24PKE**

**E series**  
**CS-E7PKEW**  
**CS-E9PKEW**  
**CS-E12PKEW**  
**CS-E15PKEW**  
**CS-E18PKEW**  
**CS-E21PKEW**  
**CS-E24PKEW**

**Multi Split**  
**CU-2E15PBE**  
**CU-2E18PBE**  
**CU-3E18PBE**  
**CU-4E23PBE**  
**CU-4E27PBE**  
**CU-5E34PBE**



### **Operating Instructions** **Air Conditioner** 2-11

Thank you for purchasing Panasonic Air Conditioner. Installation instructions attached. Before operating the unit, read these operating instructions thoroughly and keep them for future reference.

### **Comment utiliser l'appareil** **Climatiseur** 12-21

Nous vous remercions d'avoir porté votre choix sur un climatiseur Panasonic. Instructions d'installation jointes. Avant d'utiliser l'appareil, lisez ce mode d'emploi dans son intégralité et conservez-le pour toute référence ultérieure.

### **Instrucciones de funcionamiento** **Climatizador de aire** 22-31

Muchas gracias por elegir una unidad de aire acondicionado Panasonic. Incluye instrucciones de instalación. Antes de utilizar la unidad, sírvase leer atentamente estas instrucciones de funcionamiento y conservarlas como futuro elemento de consulta.

### **Bedienungsanleitung** **Klimagerät** 32-41

Wir danken Ihnen für den Kauf Ihres Panasonic-Klimageräts. Die Montageanleitung liegt dem Gerät bei. Bevor Sie das Gerät in Betrieb nehmen, lesen Sie bitte diese Bedienungsanleitung aufmerksam durch und bewahren Sie sie für die künftige Verwendung auf.

### **Istruzioni di funzionamento** **Condizionatore d'aria** 42-51

Grazie per aver acquistato un climatizzatore Panasonic. Istruzioni d'installazione allegate. Prima di utilizzare l'unità si prega di leggere attentamente le istruzioni e di conservare questo opuscolo per potervi fare riferimento in futuro.

### **Handleiding** **Airconditioner** 52-61

Hartelijk dank voor de aanschaf van de Panasonicairconditioner. Installatie-instructies bijgevoegd. Lees voor u het apparaat gebruikt deze gebruiksinstructies grondig en bewaar ze voor toekomstig gebruik.

# Provide maximum comfort, clean air and optimise energy saving

## ECONAVI and AUTO COMFORT

Equipped with the human activity sensor, the air conditioner ensures to deliver cool or warm air to you, and keeps the room consistently comfortable with minimum energy consumption.

Furthermore, the sunlight sensor detects the sunlight intensity and helps control heating/cooling temperatures to provide optimum comfort.

See “To learn more...” for details.

## nanoe-G

Deactivates harmful micro-organisms such as viruses, bacteria, etc. to keep air clean. It also deactivates viruses and bacteria on the filter to keep inside of the unit clean.

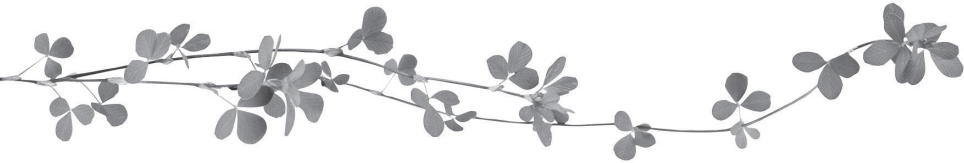

## Multi air conditioner system

Multi air conditioner systems save space by letting you connect multiple indoor units to a single outdoor unit.

- For complete product features, please refer catalogue.

### Indoor units

- It is possible to operate the indoor units individually or simultaneously. The priority of operation is placed on the first unit that turned on.
- During operation, HEAT and COOL modes cannot activate at the same time for different indoor units.
- The power indicator blinks to indicate the indoor unit is standing by for a different operation mode.

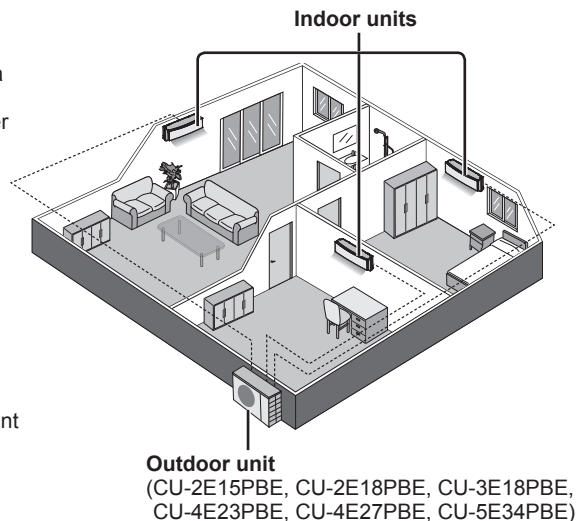

# Quick guide

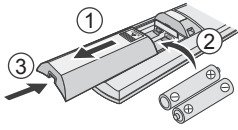

## Inserting the batteries

- ① Pull out the back cover of remote control
- ② Insert AAA or R03 batteries (can be used ~ 1 year)
- ③ Close the cover

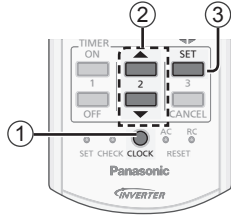

## Clock setting

- ① Press **CLOCK**
- ② Set the time
- ③ Confirm

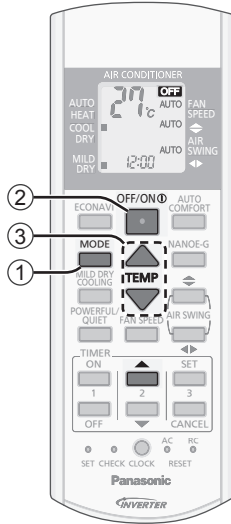

## Basic operation

- ① Select the desired mode



- ② Start/stop the operation

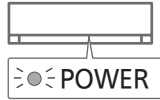

• Please note that the OFF indication **OFF** is on to start.

- ③ Select the desired temperature

- Selection range:  
16 °C ~ 30 °C.
- Operating the unit within the recommended temperature may save energy.  
HEAT : 20 °C ~ 24 °C.  
COOL : 26 °C ~ 28 °C.  
DRY : 1 °C ~ 2 °C lower than room temperature.

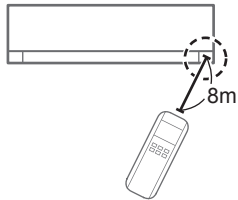

• To dim or restore the unit's indicator brightness, press and hold for 5 seconds.

• Use remote control within 8 m from the remote control receiver of the indoor unit.

## Table of contents

Safety precautions.....	4-5
How to use.....	6-7
To learn more... ..	8-9
Cleaning instructions .....	10
Troubleshooting .....	11
Information.....	62

## Accessories

- Remote control
- AAA or R03 batteries × 2
- Remote control holder
- Screws for remote control holder × 2

The illustrations in this manual are for explanation purposes only and may differ from the actual unit. They are subject to change without notice for future improvement.

# Safety precautions

To prevent personal injury, injury to others or property damage, please comply with the following:

Incorrect operation due to failure to follow instructions below may cause harm or damage, the seriousness of which is classified as below:

	<b>WARNING</b>	This sign warns of death or serious injury.
--	----------------	---

	<b>CAUTION</b>	This sign warns of injury or damage to property.
--	----------------	--

The instructions to be followed are classified by the following symbols:

	This symbol denotes an action that is <b>PROHIBITED</b> .
--	---

	These symbols denote actions <b>COMPULSORY</b> .
--	--

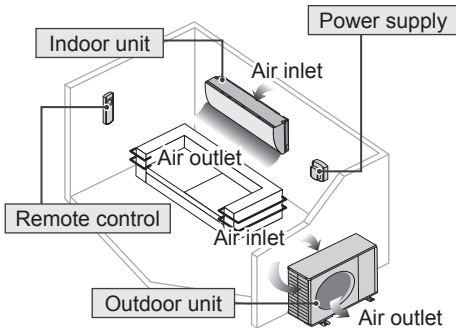

## **WARNING**

### Indoor unit and outdoor unit

 This appliance is not intended for use by persons (including children) with reduced physical, sensory or mental capabilities, or lack of experience and knowledge, unless they have been given supervision or instruction concerning use of the appliance by a person responsible for their safety. Children should be supervised to ensure that they do not play with the appliance.

Please consult authorised dealer or specialist to clean the internal parts, repair, install, remove and reinstall the unit. Improper installation and handling will cause leakage, electric shock or fire.

Confirm with authorised dealer or specialist on usage of any specified refrigerant type. Using refrigerant type other than the specified may cause product damage, burst and injury etc.

 Do not install the unit in a potentially explosive or flammable atmosphere. Failure to do so could result in fire.

Do not insert your fingers or other objects into the air conditioner indoor or outdoor unit, rotating parts may cause injury. 

Do not touch the outdoor unit during lightning, it may cause electric shock.



Do not expose yourself directly to cold air for a long period to avoid excess cooling.

Do not sit or step on the unit, you may fall down accidentally. 

### Remote control

 Do not allow infants and small children to play with the remote control to prevent them from accidentally swallowing the batteries.

### Power supply

 Do not use a modified cord, joint cord, extension cord or unspecified cord to prevent overheating and fire. 



- To prevent overheating, fire or electric shock:
- Do not share the same power outlet with other equipment.
  - Do not operate with wet hands.
  - Do not over bend the power supply cord.
  - Do not operate or stop the unit by inserting or pulling out the power plug.



If the supply cord is damaged, it must be replaced by the manufacturer, service agent or similarly qualified persons in order to avoid a hazard.

It is strongly recommended to be installed with Earth Leakage Circuit Breaker (ELCB) or Residual Current Device (RCD) to prevent electric shock or fire.

- To prevent overheating, fire or electric shock:
- Insert the power plug properly.
  - Dust on the power plug should be periodically wiped with a dry cloth.

Stop using the product if any abnormality/failure occurs and disconnect the power plug or turn off the power switch and breaker.

(Risk of smoke/fire/electric shock) Examples of abnormality/failure

- The ELCB trips frequently.
- Burning smell is observed.
- Abnormal noise or vibration of the unit is observed.
- Water leaks from the indoor unit.
- Power cord or plug becomes abnormally hot.
- Fan speed cannot be controlled.
- The unit stops running immediately even if it is switched on for operation.
- The fan does not stop even if the operation is stopped.

Contact your local dealer immediately for maintenance/repair.



This equipment must be earthed to prevent electrical shock or fire.



Prevent electric shock by switching off the power supply and unplug:

- Before cleaning or servicing,
- When extended non-use, or
- During abnormally strong lightning activity.



## CAUTION

### Indoor unit and outdoor unit



Do not wash the indoor unit with water, benzene, thinner or scouring powder to avoid damage or corrosion at the unit.



Do not use for preservation of precise equipment, food, animals, plants, artwork or other objects. This may cause quality deterioration, etc.

Do not use any combustible equipment in front of the airflow outlet to avoid fire propagation.

Do not expose plants or pet directly to airflow to avoid injury, etc.

Do not touch the sharp aluminium fin, sharp parts may cause injury.



Do not switch ON the indoor unit when waxing the floor. After waxing, aerate the room properly before operating the unit.

Do not install the unit in oily and smoky areas to prevent damage to the unit.

Do not dismantle the unit for cleaning purpose to avoid injury.

Do not step onto an unstable bench when cleaning the unit to avoid injury.

Do not place a vase or water container on the unit. Water may enter the unit and degrade the insulation. This may cause an electric shock.

Do not open window or door for long time during COOL/DRY mode operation.



Prevent water leakage by ensuring drainage pipe is:

- Connected properly,
- Kept clear of gutters and containers, or
- Not immersed in water

After a long period of use or use with any combustible equipment, aerate the room regularly.

After a long period of use, make sure the installation rack does not deteriorate to prevent the unit from falling down.

### Remote control



Do not use rechargeable (Ni-Cd) batteries. It may damage the remote control.



To prevent malfunction or damage of the remote control:

- Remove the batteries if the unit is not going to be used for a long period of time.
- New batteries of the same type must be inserted following the polarity stated.

### Power supply



Do not disconnect the plug by pulling the cord to prevent electric shock.

# How to use

**Single** Single split system

**Multi** Multi split system

● POWER ● TIMER ● AUTO COMFORT ● NANO-E-G ● POWERFUL ● QUIET ● **nano-e-G** ● **ECONAVI**  
 (Green) (Orange) (Green) (Blue) (Orange) (Orange) (Green)

## ECONAVI



To optimise energy saving



To select operation mode

**AUTO** - For your convenience

**HEAT** - To enjoy warm air

**COOL** - To enjoy cool air

**DRY** - To dehumidify the environment



To improve humidity and moisture level

**Single**

- This operation reduces air dryness and provides you with a comfortable living environment during COOL mode only.
- When vertical airflow direction is set to AUTO, it stops at lower position to avoid cold air contact. However, you can adjust the louver direction manually.

**Multi**

- Function not applicable.



To switch between powerful & quiet

→ POWERFUL → QUIET → NORMAL

**POWERFUL: To reach temperature quickly**

☺☺POWERFUL

**Single**

- This operation stops automatically after 20 minutes.

**Multi**

- Press the button again or turn OFF the unit to stop this operation.

**QUIET: To enjoy quiet operation**

☺☺QUIET

- This operation reduces airflow noise.

Indicator

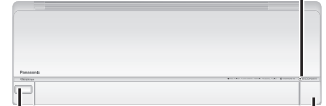

Human activity sensor

Sunlight sensor and remote control receiver

Remote control display

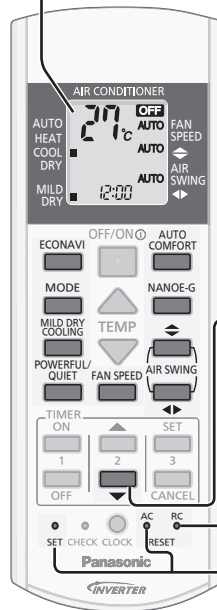

Press and hold for approximately 10 seconds to show temperature setting in °C or °F.

Press to restore the remote control to default setting.

Not used in normal operations.

FAN SPEED



To select fan speed

(Remote control display)



- For AUTO, the indoor fan speed is automatically adjusted according to the operation mode.

## Auto OFF/ON button

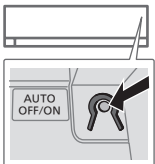

Use when remote control is misplaced or a malfunction occurs. Raise the front panel:

- Press the button once to use in AUTO mode.
  - Press and hold the button until you hear 1 beep, then release to use in forced COOL mode.
  - Repeat step 2. Press and hold the button until you hear 2 beeps, then release to use in forced HEAT mode.
- Press the button again to turn off.



### To maximise comfort

AUTO COMFORT



### To purify the air

NANO-E-G

- nanoe-G starts automatically when the unit is turned on with .
- Can be activated even when the unit is turned off. In this condition, the unit will operate as a fan with AUTO fan speed and louver swing.

**Multi** • This operation cannot be performed or will be stopped if other indoor unit is activating HEAT mode.

### To deactivate viruses/bacteria on the filter

NANO-E-G • POWER

- After the unit is turned off, the nanoe-G in-filter deactivation may activate up to 150 minutes. Turning on the unit cancels this operation.
- To disable this operation in the future, press and hold until a short beep sound is heard. This will not disable the nanoe-G to purify the air.
- To restore the nanoe-G in-filter deactivation, press and hold until a long beep sound is heard.



### To adjust airflow direction

(Remote control display)



- Keeps the room ventilated.
- In COOL/DRY mode, if AUTO is set, the louver swings left/right and up/down automatically.
- In HEAT mode, if AUTO is set, the horizontal louver is fixed at the predetermined position. The vertical louver swings left/right after the temperature rises.
- Do not adjust the louver by hand.

### To set the timer

2 sets of ON and OFF timers are available to turn ON or OFF the unit at different preset times.

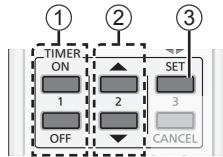

#### ① Select ON or OFF timer

- Each time pressed:

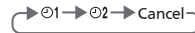

Example:  
OFF at 22:00



#### ② Set the time



#### ③ Confirm



- To cancel ON or OFF timer, press or to select respective ① or ② then press .
- If timer is cancelled manually or due to power failure, you can restore the timer again by pressing or to select respective ① or ② then press .
- The nearest timer setting will be displayed and will activate in sequence.
- When ON Timer is set, the unit may start earlier (up to 35 minutes) before the actual set time in order to achieve the desired temperature on time.
- Timer operation is based on the clock set in the remote control and repeats daily once set. For clock setting, please refer to Quick guide.

### Note



- Can be activated in all modes and can be cancelled by pressing the respective button again.



- Cannot be selected at the same time.
- Cannot be activated during MILD DRY COOLING.

## Operation mode

**AUTO** : During operation mode selection the POWER indicator blinks.

**Single** • Unit selects operation mode every 10 minutes according to setting temperature and room temperature.

**Multi** • Unit selects operation mode every 3 hours according to setting temperature, outdoor temperature and room temperature.

**HEAT** : Unit takes a while to warm up. The POWER indicator blinks during this operation.

**COOL** : Use curtains to screen off sunlight and outdoor heat to reduce power consumption during COOL mode.

**DRY** : Unit operates at low fan speed to give a gentle cooling operation.

## nanoe-G in-filter deactivation

Depending on the unit's accumulated operation time, nanoe-G in-filter deactivation may activate only once a day after the unit turned off.

To remove the moisture left in the internal parts, the fan will operate for 30 minutes with louver opened slightly. This process only applicable when the unit is operated in COOL/DRY mode before turned off. Then, nanoe-G deactivates viruses/bacteria on the filter for 2 hours with fan stopped and louver closed.

Do not turn off the power supply during this operation. After power failure, this operation will not resume.

## ECONAVI and AUTO COMFORT

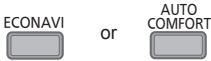

The unit will start to initialise (for approximately 1 minute)



The human activity sensor and the sunlight sensor will start to detect.

### Note



When manual AIR SWING is selected, the ECONAVI and AUTO COMFORT operations will be cancelled.

## Human activity sensor operation

**ECONAVI** ; Detecting human presence and activity, the unit controls room temperature to save energy.

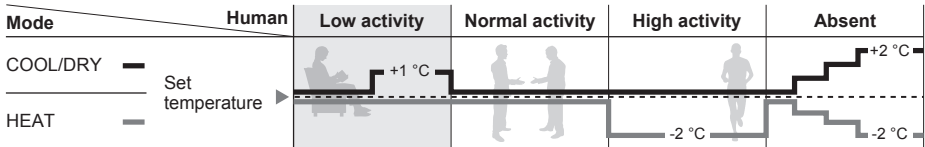

**AUTO COMFORT** ; Detecting human presence and activity, the unit controls room temperature to keep human comfortable consistently.

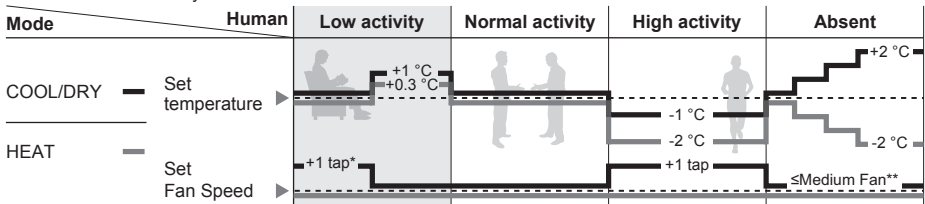

### ECONAVI and AUTO COMFORT

Precise control of temperature during low activity to maximise energy saving.

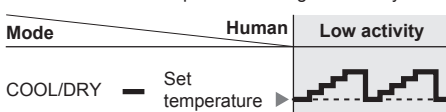

ECONAVI and AUTO COMFORT take advantage of the human nature that human being takes time to feel the temperature rise during low activity level; the unit adjusts temperature to maximise energy saving without sacrificing the comfort.

\* During low activity, fan speed 1 tap up for first 15 minutes or until set temperature is reached.

\*\* During human absence, maximum fan speed for COOL/DRY mode is medium fan.



The human activity sensor will also scan for area of heat source and movement in a room.

#### Detection area

- Based on area activeness horizontal airflow direction louver will adjust either fix at predetermined position or swing left/right periodically.

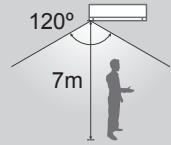

- The human activity sensor performance is influenced by indoor unit location, movement speed, temperature range, etc.
- The human activity sensor may:
  - mistakenly detect an object with heat source & movement similar to human, such as pets, etc.
  - mistakenly detect as non-heat source & movement if a human stays motionless for certain period of time.
- Do not place large objects near the sensor and keep away heating units or humidifier from the sensor's detection area. They may cause sensor malfunction.

### Sunlight Sensor operation

**ECONAVI** ; Detecting sunlight intensity, the unit adjust temperature to save energy.

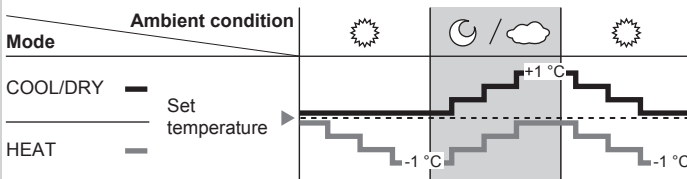

ECONAVI is activated, the unit maintains set temperature until a high sunlight intensity is detected. The sunlight sensor detects sunlight intensity during weather or day/night changes, and the unit adjusts temperature.

- In a room without window or with thick curtain, the sunlight sensor will judge as cloudy/night.

### Operation conditions

Use this air conditioner under the following temperature range.

DBT: Dry bulb temperature / WBT: Wet bulb temperature

#### Single split outdoor unit

		Indoor		Outdoor	
		DBT	WBT	DBT	WBT
COOL	Max.	32	23	43	26
	Min.	16	11	-10	-
HEAT	Max.	30	-	24	18
	Min.	16	-	-15	-16

°C (temperature)

#### Multi split outdoor unit

		Indoor		Outdoor	
		DBT	WBT	DBT	WBT
COOL	Max.	32	23	46	26
	Min.	16	11	-10	-
HEAT	Max.	30	-	24	18
	Min.	16	-	-15	-16

°C (temperature)

# Cleaning instructions

To ensure optimal performance of the unit, cleaning has to be carried out at regular intervals. Dirty unit may cause malfunction and you may see error code "H99". Please consult authorised dealer.

- Switch off the power supply and unplug before cleaning.
- Do not touch the aluminium fin, sharp parts may cause injury.
- Do not use benzene, thinner or scouring powder.
- Use only soap ( $\approx$  pH 7) or neutral household detergent.
- Do not use water hotter than 40 °C.

## Indoor unit

Wipe the unit gently with a soft, dry cloth.



## Human activity sensor

Do not hit or violently press or poke it with a sharp object. This can lead to damage and malfunction.

## Front panel

Wash gently and dry.

## Remove the front panel

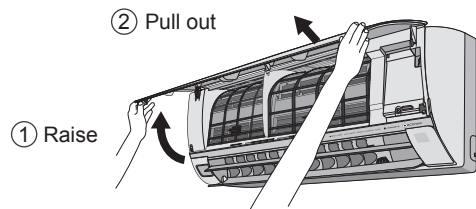

## Close it securely

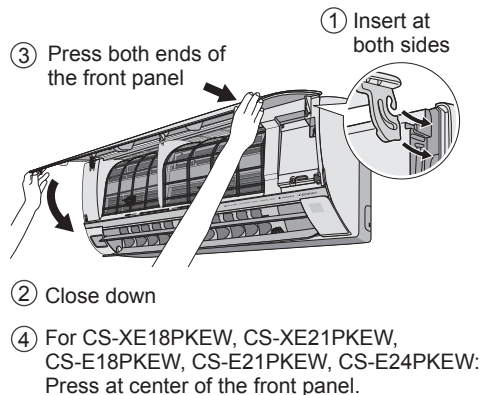

## Indoor unit

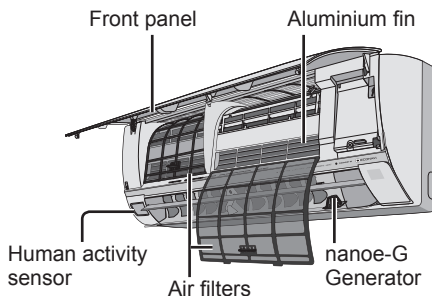

## nanoe-G Generator

Every 6 months

- Clean with dry cotton bud.
- Do not touch during operation.

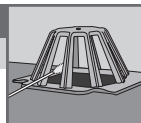

## Air filters

Every 2 weeks

- Wash/rinse the filters gently with water to avoid damage to the filter surface.
- Dry the filters thoroughly under shade, away from fire or direct sunlight.
- Replace any damaged filters.



## Remove air filter

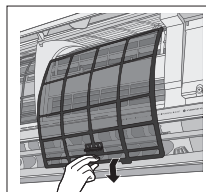

## Attach air filter

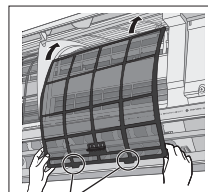

Insert into the unit

## For seasonal inspection after extended non-use

- Checking of remote control batteries.
- No obstruction at air inlet and air outlet vents.
- Use Auto OFF/ON button to select COOL/HEAT operation. After 15 minutes of operation, it is normal to have the following temperature difference between air inlet and air outlet vents:

COOL:  $\geq 8$  °C    HEAT:  $\geq 14$  °C

## For extended non-use

- Activate HEAT mode for 2~3 hours to remove moisture left in the internal parts thoroughly to prevent mould growth.
- Turn off the power supply and unplug.
- Remove the remote control batteries.

# Troubleshooting

The following symptoms do not indicate malfunction.

Symptom	Cause
Mist emerges from indoor unit.	• Condensation effect due to cooling process.
Water flowing sound during operation.	• Refrigerant flow inside the unit.
The room has a peculiar odour.	• This may be due to damp smell emitted by the wall, carpet, furniture or clothing.
Indoor fan stops occasionally during automatic fan speed setting.	• This helps to remove the surrounding odour.
Airflow continues even after operation has stopped.	• Extraction of remaining heat from the indoor unit (maximum 30 seconds).
Operation is delayed a few minutes after restarting.	• The delay is a protection to the unit's compressor.
Outdoor unit emits water/steam.	• Condensation or evaporation occurs on pipes.
TIMER indicator is always on.	• The timer setting repeats daily once set.
POWER indicator blinks during HEAT mode with no warm air supply (and louver is closed).	• The unit is in defrost mode (and AIR SWING is set to AUTO).
Indoor fan stops occasionally during heating operation.	• To avoid unintended cooling effect.
POWER indicator blinks before the unit is switched on.	• This is a preliminary step in preparation for the operation when the ON timer has been set.
Cracking sound during operation.	• Changes of temperature caused the expansion/contraction of the unit.

Check the following before calling for servicing.

Symptom	Check
Operation in HEAT/COOL mode is not working efficiently.	<ul style="list-style-type: none"> <li>• Set the temperature correctly.</li> <li>• Close all doors and windows.</li> <li>• Clean or replace the filters.</li> <li>• Clear any obstruction at the air inlet and air outlet vents.</li> </ul>
Noisy during operation.	<ul style="list-style-type: none"> <li>• Check if the unit has been installed at an incline.</li> <li>• Close the front panel properly.</li> </ul>
Remote control does not work. (Display is dim or transmission signal is weak.)	<ul style="list-style-type: none"> <li>• Insert the batteries correctly.</li> <li>• Replace weak batteries.</li> </ul>
The unit does not work.	<ul style="list-style-type: none"> <li>• Check if the circuit breaker is tripped.</li> <li>• Check if timers have been set.</li> </ul>
The unit does not receive the signal from the remote control.	<ul style="list-style-type: none"> <li>• Make sure the receiver is not obstructed.</li> <li>• Certain fluorescent lights may interfere with signal transmitter. Please consult authorised dealer.</li> </ul>

## NON SERVICEABLE CRITERIAS

TURN OFF POWER SUPPLY AND UNPLUG then please consult authorised dealer under the following conditions:

- Abnormal noise during operation.
- Water/foreign particles have entered the remote control.
- Water leaks from Indoor unit.
- Circuit breaker switches off frequently.
- Power cord becomes unnaturally warm.
- Switches or buttons are not functioning properly.

## The unit stops and the TIMER indicator blinks.

Use remote control to retrieve error code.

- Press for 5 seconds
- Press until you hear beep sound, then write down the error code
- Press for 5 seconds to quit checking
- Turn the unit off and reveal the error code to authorised dealer

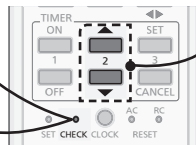

- For certain errors, you may restart the unit for limited operation with 4 beeps when operation starts.

# Fournir un confort maximal, nettoyer l'air et optimiser les économies d'énergie

## **ECONAVI et COMFORT AUTO**

Équipé du capteur d'activité humaine, le climatiseur garantit la diffusion d'air frais ou chaud et permet à la pièce d'offrir un confort constant avec une consommation d'énergie minimale.

En outre, le capteur de lumière du soleil détecte l'intensité de la lumière du soleil et aide à contrôler les températures de chauffage/refroidissement pour fournir un confort optimal.

Voir « Pour en savoir plus... » pour les détails.

## **nanoe-G**

Désactive les micro-organismes nocifs tels que les virus, bactéries, etc. pour que l'air reste propre.

Désactive également les virus et les bactéries sur le filtre pour maintenir l'intérieur de l'unité propre.

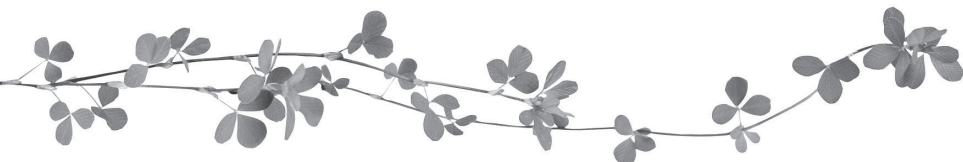

## **Système de climatisation multiple**

Les systèmes de climatisation multiple permettent une économie d'espace en reliant plusieurs unités intérieures à une seule unité extérieure.

- Pour connaître les caractéristiques complètes des produits, veuillez vous référer à un catalogue.

### **Unités intérieures**

- Il est possible de faire fonctionner les unités intérieures individuellement ou simultanément. Le mode de fonctionnement prioritaire est affecté à la première unité mise en route.
- Pendant le fonctionnement, les modes CHAUFFAGE et REFROIDISSEMENT ne peuvent pas être activés simultanément sur différentes unités intérieures.
- Le voyant d'alimentation clignote pour indiquer que l'unité intérieure attend un mode de fonctionnement différent.

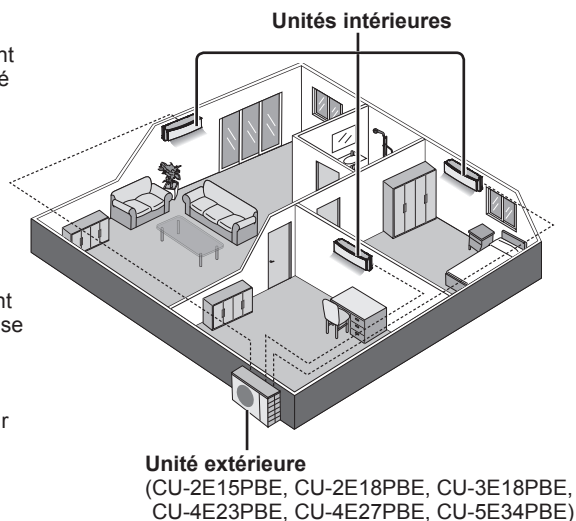

# Guide Rapide

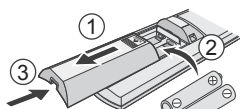

## Insertion des piles

- ① Retirez le couvercle arrière de la télécommande
- ② Placez des piles AAA ou R03 (valables environ 1 an)
- ③ Fermez le couvercle

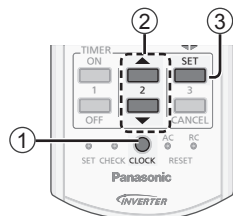

## Réglage de l'horloge

- ① Appuyez sur **CLOCK**
- ② Réglez l'heure
- ③ Confirmez

## Fonctionnement de base

- ① Sélectionnez le mode de fonctionnement souhaité.



- ② Mettez l'appareil sous/hors tension.



- Veuillez noter que le voyant **ARRÊT OFF** est allumé au démarrage.

- ③ Sélectionnez la température souhaitée.

- Plage de sélection : 16 °C ~ 30 °C.
- Le fait de faire fonctionner l'appareil dans la plage de température recommandée peut économiser de l'énergie.
- CHAUFFAGE : 20 °C ~ 24 °C.
- REFROIDISSEMENT : 26 °C ~ 28 °C.
- DÉSHUMIDIFICATION : Inférieure de 1°C à 2°C par rapport à la température de la pièce.

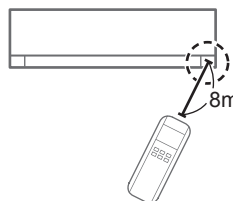
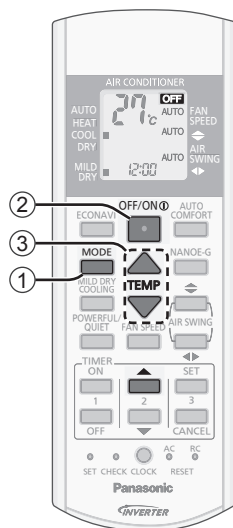

- Pour atténuer ou restaurer la luminosité du voyant de l'unité, maintenez la touche  enfoncée pendant 5 secondes.
- Utilisez la télécommande dans les 8 m du récepteur de la télécommande de l'unité intérieure.

Les illustrations de ce mode d'emploi sont fournies à titre d'exemple uniquement et peuvent présenter des différences par rapport à l'appareil proprement dit. Celui-ci peut être modifié sans préavis à des fins d'amélioration.

## Table des matières

Consignes de sécurité.....	14-15
Consignes d'utilisation.....	16-17
Pour en savoir plus.....	18-19
Instructions de nettoyage.....	20
Dépannage.....	21
Informations.....	62

## Accessoires

- Télécommande
- Piles AAA ou R03 × 2
- Support de la télécommande
- Vis pour le support de la télécommande × 2

# Consignes de sécurité

Pour éviter des blessures corporelles sur vous-même et sur les autres ou des dégâts matériels, respectez les instructions ci-dessous: Tout dysfonctionnement dû au non-respect des instructions peut occasionner des nuisances ou des dégâts dont la gravité est classée comme décrit ci-après:

	<b>AVERTISSEMENT</b>	Ce symbole signale la présence d'un danger pouvant provoquer des blessures graves ou mortelles.
--	----------------------	---

	<b>ATTENTION</b>	Ce symbole signale la présence d'un danger pouvant provoquer des blessures corporelles ou des dégâts matériels.
--	------------------	---

Les instructions à respecter sont classées d'après les symboles suivants:

	Ce symbole désigne une action <b>INTERDITE</b> .
--	--

	Ces symboles désignent des actions <b>OBLIGATOIRES</b> .
--	--

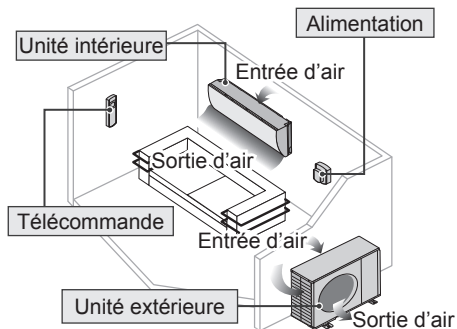

## AVERTISSEMENT

### Unité intérieure et unité extérieure



Cet appareil n'est pas conçu pour être utilisé par des personnes (y compris les enfants) aux capacités physiques, sensorielles ou mentales diminuées, ou manquant d'expérience ou de connaissances, sauf si une personne responsable de leur sécurité leur a expliqué le fonctionnement de l'appareil et les garde sous surveillance. Les enfants doivent être supervisés afin qu'ils ne jouent pas avec l'appareil.

Veillez consulter un revendeur agréé ou un spécialiste pour le nettoyage des pièces internes et pour la réparation, l'installation, le retrait et la réinstallation de l'unité. Une installation et une manipulation incorrectes pourraient occasionner des fuites, un choc électrique ou un incendie.

Validez auprès du revendeur agréé ou du spécialiste l'usage de tout type de réfrigérant spécifié.

L'utilisation d'un type de réfrigérant autre que le type spécifié peut endommager le produit ou provoquer des explosions, des brûlures, etc.



N'installez pas l'appareil dans une atmosphère potentiellement explosive ou inflammable. Sinon, il y a un risque d'incendie.

N'insérez jamais vos doigts ou des objets dans l'unité intérieure ou extérieure du climatiseur, les parties tournantes peuvent causer des blessures.



Ne touchez pas l'unité extérieure au cours d'un orage, cela pourrait provoquer un choc électrique.

Ne vous exposez pas directement à de l'air froid pendant une période prolongée afin d'éviter un refroidissement excessif.

Ne vous asseyez pas et ne montez pas sur l'unité, vous risquez de tomber accidentellement.



### Télécommande



Maintenez la télécommande hors de portée des bébés et des enfants pour éviter qu'ils n'avalent accidentellement les piles.

### Alimentation



N'utilisez pas de cordon modifié, de raccords, de rallonge ou de cordon non spécifié afin d'éviter une surchauffe et un incendie.





Pour éviter une surchauffe, un incendie ou un choc électrique :

- Ne partagez pas la prise d'alimentation avec un autre appareil.
- N'utilisez pas l'unité avec des mains mouillées.
- Ne pas plier excessivement la fiche électrique.
- Ne pas opérer ou arrêter l'unité en insérant ou en tirant sur la fiche électrique.



Si le cordon d'alimentation est endommagé, il doit être remplacé par le fabricant, par un de ses techniciens ou par une personne qui possède des qualifications équivalentes afin d'éviter tout risque.

Il est fortement conseillé d'installer un disjoncteur-détecteur de fuite à la terre (DDFT) ou un dispositif à courant résiduel (DCR) afin d'éviter un choc électrique ou un incendie.

Pour éviter une surchauffe, un incendie ou un choc électrique :

- Insérez la fiche d'alimentation correctement.
- Il faut régulièrement essuyer la poussière sur la fiche d'alimentation à l'aide d'un chiffon sec.

Cesser d'utiliser le produit lorsqu'une anomalie ou défaillance quelconque se produit et débrancher la fiche d'alimentation ou mettre hors tension l'interrupteur et le disjoncteur.

(Risque de fumée / feu / choc électrique) Exemples d'anomalie ou défaillance

- L'ELCB se déclenche fréquemment.
- Odeur de brûlé est observée.
- Un bruit ou des vibrations anormales de l'unité sont observés.
- Fuite d'eau de l'unité intérieure.
- Le cordon d'alimentation ou la prise deviennent anormalement chaud.
- La vitesse du ventilateur ne peut pas être contrôlée.
- L'unité s'arrête de fonctionner immédiatement même si elle est activée pour opérer.
- Le ventilateur ne s'arrête pas même si l'opération est arrêtée.

Contactez immédiatement votre revendeur local pour l'entretien / réparation.



Cet équipement doit être raccordé à la terre afin d'éviter un choc électrique ou un incendie.



Prévenez les chocs électriques en coupant l'alimentation et en débranchant l'unité :

- Avant le nettoyage ou l'entretien.
- En cas de non utilisation prolongée, ou
- En période d'activité orageuse anormalement forte.



**ATTENTION**

## Unité intérieure et unité extérieure



Afin d'éviter des dommages ou de la corrosion sur l'unité, ne nettoyez pas l'unité intérieure avec de l'eau, du benzène, du solvant ou de la poudre à récurer.



N'utilisez pas l'unité pour conserver des appareils de précision, des aliments, des plantes, des œuvres d'art ou autres objets. Cela pourrait entraîner une détérioration de la qualité, etc..

N'utiliser pas d'appareil à combustibles dans la direction du flux d'air afin d'éviter toute propagation du feu.

N'exposez pas des plantes ou des animaux de compagnie directement au flux d'air pour éviter des blessures, etc.

Ne touchez pas l'ailette pointue d'aluminium, les parties pointues peuvent causer des dommages.



Ne mettez pas l'unité intérieure sous tension lorsque vous cirez le sol. Après le cirage, aérez suffisamment la pièce avant de faire fonctionner l'unité.

Afin d'éviter d'endommager l'unité, ne l'installez pas dans des zones grasses et enfumées.

Afin d'éviter des blessures, ne démontez pas l'unité pour la nettoyer.

Afin d'éviter des blessures, ne marchez pas sur un banc instable lors du nettoyage de l'unité.

Ne placez pas de vas ou de récipient d'eau sur l'unité. De l'eau peut pénétrer à l'intérieur de l'unité et dégrader l'isolation. Cela pourrait entraîner un choc électrique.

Ne pas ouvrir la fenêtre ou la porte pendant longtemps au cours du fonctionnement en mode REFROIDISSEMENT/DÉSHUMIDIFICATION.



Prévenez les fuites d'eau en vous assurant que le tuyau de vidange est :

- Correctement raccordé,
- Dégagé de toute gouttière et récipient, ou
- Non immergé dans l'eau

Après une longue période d'utilisation ou après une utilisation avec un appareil à combustibles, aérez régulièrement la pièce.

Après une longue période d'utilisation, assurez-vous que le support d'installation n'est pas détérioré afin d'éviter une chute de l'unité.

## Télécommande



N'utilisez pas de piles rechargeables (Ni-Cd). Cela pourrait endommager la télécommande.



Pour éviter tout dysfonctionnement ou dommages à la télécommande :

- Retirez les piles si vous envisagez de ne pas utiliser l'appareil pendant une période prolongée.
- De nouvelles piles du même type doivent être insérées en respectant la polarité indiquée.

## Alimentation



Ne débranchez pas la fiche en tirant sur le cordon d'éviter un choc électrique.



# Consignes d'utilisation

**Simple** Système Monosplit

**Multiple** Système Multisplit

● POWER ● TIMER ● AUTO COMFORT ● NANO-E-G ● POWERFUL ● QUIET ● **nano-e-g** ● **ECONAVI**  
 (Jaune) (Orange) (Jaune) (Bleu) (Orange) (Orange) (Jaune)

## ECONAVI Pour optimiser les économies d'énergie



## MODE Pour sélectionner un mode de fonctionnement

- AUTO** - Selon vos préférences
- CHAUFFAGE** - Pour un air chaud
- REFROIDISSEMENT** - Pour un air frais
- DÉSHUMIDIFICATION** - Pour déshumidifier l'atmosphère

## MILD DRY COOLING Pour améliorer le niveau d'humidité et de teneur en eau

- Simple** • Ce mode réduit la sécheresse de l'air et vous fournit un environnement de vie confortable uniquement en mode REFROIDISSEMENT.
- Lorsque la direction du flux d'air vertical est réglée sur AUTO, la grille s'immobilise dans la position la plus basse afin d'éviter le contact avec l'air froid. Toutefois, vous pouvez ajuster la direction de la grille manuellement.

**Multiple** • Fonction non applicable.

## POWERFUL/QUIET Pour passer de puissant à silencieux

→ POWERFUL → QUIET → NORMAL

## PUISSANT : Pour atteindre rapidement la température souhaitée

☉ POWERFUL

- Simple** • Cette opération s'arrête automatiquement au bout de 20 minutes.

- Multiple** • Appuyez à nouveau sur la touche ou éteignez l'unité pour interrompre cette opération.

## SILENCE : Pour Un Fonctionnement Silencieux

☾ QUIET

- Cette opération réduit le bruit du flux d'air.

Témoin

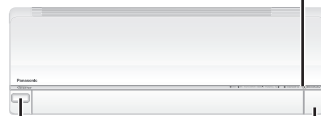

Affichage de la télécommande

Capteur d'activité humaine

Capteur de lumière du soleil et récepteur de la télécommande

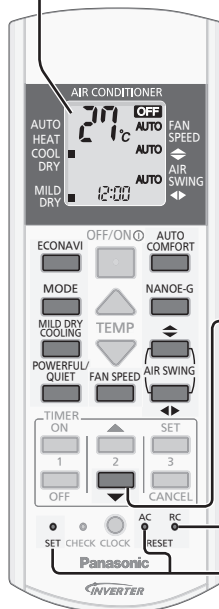

Maintenez la touche enfoncée pendant environ 10 secondes pour que le réglage de la température passe en °C ou en °F.

Appuyez pour revenir aux réglages par défaut de la télécommande.

Non utilisé dans les opérations normales.

## FAN SPEED Pour sélectionner la vitesse du ventilateur

(Affichage de la télécommande)



- Pour AUTO, la vitesse du ventilateur intérieur est automatiquement ajustée en fonction du mode de fonctionnement.

## Touche Auto OFF/ON (MARCHE/ARRÊT Automatique)

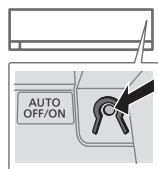

Utilisée lorsque la télécommande est perdue ou en panne. Soulevez le panneau avant :

- Appuyez une fois sur la touche pour utiliser en mode AUTO.
  - Maintenez la touche enfoncée jusqu'au retentissement d'un bip, puis relâchez pour utiliser en mode REFROIDISSEMENT forcé.
  - Répétez l'étape 2. Maintenez la touche enfoncée jusqu'au retentissement de 2 bips, puis relâchez pour utiliser en mode CHAUFFAGE forcé.
- Appuyez à nouveau sur la touche pour mettre l'appareil hors tension.





### Pour un confort optimal

☉:AUTO COMFORT



### Pour purifier l'air

☉:NANO-E-G

• nanoe-G démarre automatiquement lorsque l'unité est allumée avec .

• Peut être activé même lorsque l'unité est hors tension. Dans cette condition, l'unité fonctionnera en tant que ventilateur avec la vitesse de ventilateur AUTO et l'oscillation de l'évent.

**Multiple** • Ce mode de fonctionnement est impossible ou s'arrêtera si une autre unité intérieure active le mode CHAUFFAGE.

### Pour désactiver les virus/bactéries sur le filtre

☉:NANO-E-G • POWER

• Après la mise hors tension de l'unité, la désactivation du filtre intégré nanoe-G peut s'activer pendant une durée allant jusqu'à 150 minutes. La mise sous tension de l'unité annule cette opération.

• Pour désactiver cette opération à l'avenir, maintenez enfoncé jusqu'à ce qu'un court bip sonore retentisse. Ceci ne désactivera pas nanoe-G pour purifier l'air.

• Pour rétablir la désactivation du filtre intégré nanoe-G, maintenez enfoncé jusqu'à ce qu'un long bip sonore retentisse.



### Pour ajuster l'orientation du flux d'air

(Affichage de la télécommande)



- Permet de ventiler la pièce.
- En mode REFROIDISSEMENT/DÉSHUMIDIFICATION, si AUTO est défini, le volet oscille automatiquement vers la gauche et la droite et vers le haut et le bas.
- En mode CHAUFFAGE, si AUTO est réglé, l'évent horizontal est défini sur une position prédéterminée. Le volet vertical bascule vers la gauche/droite après l'augmentation de la température.
- Ne réglez pas le volet manuellement.

## Pour régler l'heure

2 jeux de minuteurs de MARCHÉ et ARRÊT sont disponibles pour allumer et éteindre l'unité à différentes heures préprogrammées.

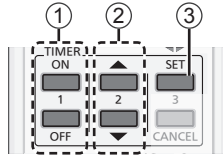

- 1 Sélectionnez le mode marche (ON) ou arrêt de la minuterie (OFF)

Exemple : ARRÊT à 22:00

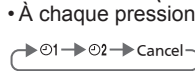

- 2 Réglez l'heure



- 3 Confirmez



- Pour annuler le minuteur de MARCHÉ ou ARRÊT, appuyez sur ou pour sélectionner ① ou ②, puis appuyez sur .
- Si le minuteur est annulé manuellement ou à cause d'une panne d'électricité, vous pouvez restaurer le minuteur en appuyant sur ou pour sélectionner ① ou ②, puis appuyer sur .
- Le réglage de la minuterie le plus proche s'affichera et sera activé en séquence.
- Lorsque le mode minuterie est activé, il se peut que l'appareil démarre avant l'heure réelle définie de façon à atteindre la température que vous avez choisie (environ 35 minutes avant).
- L'opération de minuterie se base sur le réglage de l'horloge de la télécommande et se répète quotidiennement une fois définie. Pour régler l'horloge, veuillez consulter le Guide rapide.

## Remarque



• Peut être activé dans tous les modes et annulé en appuyant à nouveau sur la touche respective.



• Ne peut pas être sélectionné en même temps.  
• Ne peut pas être activé en mode REFROIDISSEMENT SEC DOUX.

## Mode de fonctionnement

**AUTO** : Lors de la sélection du mode de fonctionnement, le voyant d'alimentation POWER clignote.

**Simple** • L'unité choisit le mode d'opération toutes les 10 minutes selon le réglage de la température et la température ambiante.

**Multiple** • L'unité choisit le mode d'opération toutes les 3 heures selon le réglage de la température, la température extérieure et la température ambiante.

**CHAUFFAGE** : L'appareil met un certain temps à démarrer. Le voyant d'alimentation POWER clignote en cours de fonctionnement.

**REFROIDISSEMENT** : Utilisez des rideaux pour faire barrage à la lumière du soleil et à la chaleur extérieure pour réduire la consommation électrique en mode REFROIDISSEMENT.

**DÉSHUMIDIFICATION** : L'unité fonctionne en vitesse lente du ventilateur pour fournir un refroidissement en douceur.

## Désactivation du filtre intégré nanoe-G

Selon le temps de fonctionnement accumulé de l'unité, la désactivation du filtre intégré nanoe-G ne peut être activée qu'une seule fois par jour une fois l'unité éteinte.

Pour éliminer l'humidité laissée sur les pièces internes, le ventilateur fonctionnera pendant 30 minutes avec l'évent légèrement ouvert. Ce processus ne s'applique que lorsque l'unité fonctionne en mode REFROIDISSEMENT/CHAUFFAGE avant d'être mise hors tension. L'opération nanoe-G désactive ensuite les virus/bactéries sur le filtre pendant 2 heures avec le ventilateur à l'arrêt et l'évent fermé.

Ne débranchez pas l'alimentation électrique pendant cette opération. Cette opération ne reprendra pas après une panne de courant.

## ECONAVI et COMFORT AUTO



L'unité commencera à s'initialiser (pendant environ 1 minute)

Le capteur d'activité humaine et le capteur de lumière du soleil commenceront à détecter.

### Remarque



Lorsque la fonction d'oscillation d'air (AIR SWING) manuelle est sélectionnée, les fonctions ECONAVI et COMFORT AUTO sont annulées.

## Fonctionnement du capteur d'activité humaine

**ECONAVI** ; En détectant la présence et l'activité humaine, l'unité contrôle la température de la pièce pour économiser l'énergie.

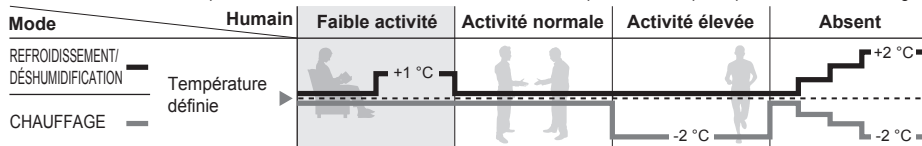

**AUTO COMFORT** ; En détectant la présence et l'activité humaines, l'unité contrôle la température ambiante de manière à ce que les humains bénéficient d'un confort constant.

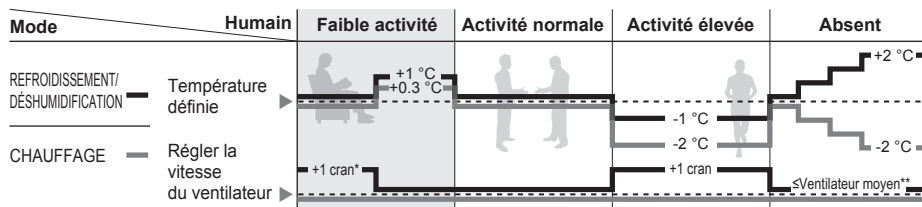

### ECONAVI et AUTO COMFORT

Contrôle précis de la température en cas de faible activité pour maximiser les économies d'énergie.

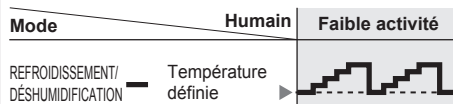

Les fonctions ECONAVI et AUTO COMFORT tirent parti de la nature humaine, qui prend le temps de sentir la température augmenter pendant une activité de faible niveau ; l'unité ajuste ainsi la température de manière à maximiser les économies d'énergie sans sacrifier le confort.

\* En cas de faible activité, la vitesse de ventilateur 1 est activée pendant les 15 premières minutes ou jusqu'à ce que la température définie soit atteinte.

\*\* En l'absence de présence humaine, la vitesse de ventilateur maximale en mode REFROIDISSEMENT/CHAUFFAGE correspond au ventilateur moyen.

Le capteur d'activité humaine effectue un balayage pour repérer la zone de source de chaleur et de mouvement dans une pièce.

#### Zone de détection

- En fonction du degré d'activité dans la zone, l'unité ajuste l'évent de direction du flux d'air horizontal soit fixe à une position prédéterminée, soit basculé vers la gauche/droite.

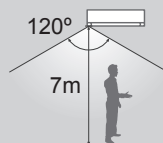

- La sensibilité du capteur d'activité humaine est influencée par l'emplacement de l'unité intérieure, la vitesse du mouvement, la plage de température, etc.
- Le capteur d'activité humaine peut:
  - détecter par erreur un sujet dont la source de chaleur et le mouvement sont similaires à ceux d'un être humain, tels qu'animaux domestiques, etc.
  - échouer à détecter une source de chaleur et un mouvement si une personne reste immobile pendant un certain temps.
- Ne posez pas d'objets volumineux à proximité du capteur et éloignez les unités de chauffage ou les humidificateurs de la zone de détection du capteur. Ils pourraient provoquer un dysfonctionnement du capteur.

### Fonctionnement du capteur de lumière du soleil

**ECONAVI** ; En détectant l'intensité de la lumière du soleil, l'unité ajuste la température pour économiser l'énergie.

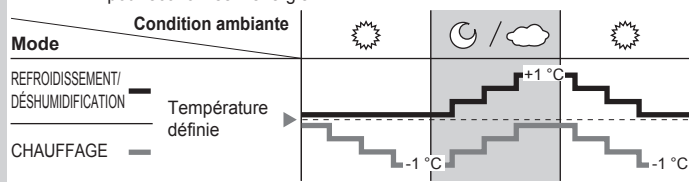

La fonction ECONAVI est activée, l'unité maintient la température définie jusqu'à ce que l'intensité de la lumière du soleil soit détectée. Le capteur de lumière du soleil détecte l'intensité de la lumière du soleil lors des changements du passage jour/nuit et l'unité ajuste la température.

- Dans une pièce sans fenêtre ou équipée d'épais rideaux, le capteur de lumière du soleil considérera que le temps est nuageux/nuit.

### Conditions d'utilisation

Utilisez ce climatiseur en respectant la plage de températures suivante

DBT: Température sèche / WBT : Température humide

#### Unité extérieure Monosplit

		Unité intérieure		Unité extérieure	
		DBT	WBT	DBT	WBT
REFROIDISSEMENT	Max.	32	23	43	26
	Min.	16	11	-10	-
CHAUFFAGE	Max.	30	-	24	18
	Min.	16	-	-15	-16

°C (température )

#### Unité extérieure Multisplit

		Unité intérieure		Unité extérieure	
		DBT	WBT	DBT	WBT
REFROIDISSEMENT	Max.	32	23	46	26
	Min.	16	11	-10	-
CHAUFFAGE	Max.	30	-	24	18
	Min.	16	-	-15	-16

°C (température )

# Instructions De Nettoyage

Pour garantir une performance optimale de l'unité, un nettoyage doit être effectué à intervalles réguliers. Une unité encrassée peut provoquer des dysfonctionnements et produire le code d'erreur « H99 ». Veuillez consulter un revendeur agréé.

- Coupez l'alimentation et débranchez l'appareil avant le nettoyage.
- Ne touchez pas l'ailette en aluminium, la partie tranchante peut provoquer des blessures.
- N'utilisez pas de benzène, de solvant ou de poudre à récuser.
- Utilisez uniquement du savon ( $\approx$  pH 7) ou un détergent ménager neutre.
- N'utilisez pas de l'eau dont la température est supérieure à 40 °C.

## Unité intérieure

Frottez délicatement l'appareil avec un chiffon doux et sec.

### Capteur d'activité humaine

Ne faites pas subir de chocs, de pression violente ou de coups par objet tranchant. Cela pourrait occasionner des dommages et un dysfonctionnement.

## Panneau avant

Lavez avec soin et séchez.

### Retirez le panneau avant

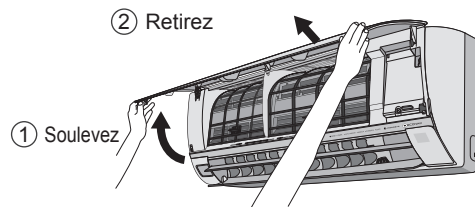

### Refermez bien

- ① Insérez des deux côtés
- ③ Appuyez sur les deux extrémités du panneau avant
- 
- ② Fermer
- ④ Pour CS-XE18PKEW, CS-XE21PKEW, CS-E18PKEW, CS-E21PKEW, CS-E24PKEW : Appuyez au centre du panneau avant.

## Unité intérieure

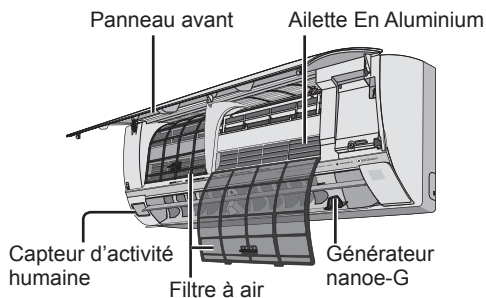

## Générateur nanoe-G

Tous les 6 mois

- Nettoyez-le avec un coton-tige sec.
- Ne pas toucher pendant le fonctionnement.

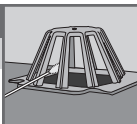

## Filtre à air

Toutes les 2 semaines

- Lavez/rincez les filtres avec précaution avec de l'eau afin d'éviter d'endommager leur surface.
- Séchez complètement les filtres à l'ombre, à distance du feu ou de la lumière directe du soleil.
- Si le filtre est endommagé, remplacez-le immédiatement.



### Retirez le filtre à air

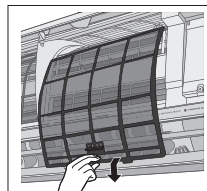

### Fixez le filtre à air

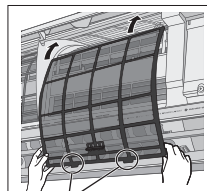

Insérez dans l'unité

## Inspection annuelle après une période prolongée d'utilisation

- Vérifiez que les piles de la télécommande sont en bon état.
- Assurez-vous de l'absence d'obstruction des orifices d'entrée et de sortie d'air.
- Utilisez le bouton de MARCHE/ARRÊT automatique pour sélectionner le mode REFROIDISSEMENT/CHAUFFAGE. Après 15 minutes d'opération, il est normal d'avoir la différence suivante de température entre la prise d'air et la sortie de bouches d'aération :

REFROIDISSEMENT :  $\geq 8$  °C | CHAUFFAGE :  $\geq 14$  °C

### Préparation en cas d'utilisation prolongée

- Activez le mode CHAUFFAGE pendant 2 à 3 heures pour éliminer en profondeur l'humidité restée dans les pièces internes afin d'éviter la formation de moisissures.
- Couper l'alimentation et débrancher.
- Retirez les piles de la télécommande.

# Dépannage

Les phénomènes suivants ne correspondent pas à un dysfonctionnement.

Phénomène	Cause
De la vapeur se dégage de l'unité intérieure.	• Il s'agit d'un effet de condensation dû au refroidissement.
Lors du fonctionnement, vous entendez un bruit d'eau qui coule.	• Fluide frigorigène à l'intérieur de l'appareil.
La pièce a une odeur étrange.	• Il est possible qu'il s'agisse d'une odeur d'humidité provenant du mur, du tapis, d'un meuble ou d'un vêtement.
En mode de réglage automatique de la vitesse du ventilateur, le ventilateur intérieur s'arrête de temps en temps.	• Ceci contribue à dissiper les odeurs ambiantes.
Le flux d'air continue même après l'arrêt de l'unité.	• Extraction de la chaleur restante dans l'unité intérieure (30 seconde maximum).
Le fonctionnement ralentit quelques minutes après avoir remis en marche l'appareil.	• Le ralentissement est une protection du compresseur de l'appareil.
L'unité extérieure dégage de la vapeur ou de l'eau.	• De l'eau se condense ou s'évapore dans les tuyaux.
Le voyant TIMER reste allumé.	• Une fois qu'une minuterie est réglée, son fonctionnement est quotidien.
Le voyant POWER clignote pendant le mode CHAUFFAGE sans fourniture d'air chaud (et le volet est fermé).	• L'unité est en mode dégivrage (et la fonction d'oscillation de l'air (AIR SWING est réglée sur AUTO).
En mode de chauffage, le ventilateur intérieur s'arrête de temps en temps.	• Pour éviter un effet de refroidissement indésirable.
Le voyant POWER clignote avant que l'unité ne soit mise en route.	• C'est une étape de préparation préliminaire à la mise en route lorsque la minuterie de départ ON a été réglée.
Bruit de craquement pendant le fonctionnement.	• Les fluctuations de température provoquent l'expansion/ la contraction de l'appareil.

Vérifiez les éléments suivants avant de faire appel au service de maintenance.

Phénomène	Vérification
La fonction CHAUFFAGE/REFROIDISSEMENT ne fonctionne pas efficacement.	<ul style="list-style-type: none"> <li>• Réglez la température correctement.</li> <li>• Fermez toutes les portes et fenêtres.</li> <li>• Nettoyez ou remplacez les filtres.</li> <li>• Dégagez toute obstruction dans les ouvertures d'entrée et de sortie d'air.</li> </ul>
L'appareil fait du bruit lorsqu'il fonctionne.	<ul style="list-style-type: none"> <li>• Vérifiez que l'appareil est installé sans inclinaison.</li> <li>• Fermez correctement le panneau avant.</li> </ul>
La télécommande ne fonctionne pas. (L'affichage est atténué ou le signal émis est faible.)	<ul style="list-style-type: none"> <li>• Insérez les piles correctement.</li> <li>• Remplacez les piles faibles.</li> </ul>
L'appareil ne fonctionne pas.	<ul style="list-style-type: none"> <li>• Vérifiez si le coupe-circuit est déclenché.</li> <li>• Vérifiez si des minuteries ont été réglées.</li> </ul>
L'appareil ne reçoit pas le signal de la télécommande.	<ul style="list-style-type: none"> <li>• Vérifiez que le récepteur n'est pas obstrué.</li> <li>• Certaines lampes fluorescentes peuvent interférer avec le signal de l'émetteur. Veuillez consulter un revendeur agréé.</li> </ul>

## PIECES NON SUSCEPTIBLES D'ETRE REPARÉES PAR VOS SOINS

COUPEZ L'ALIMENTATION ÉLECTRIQUE ET DÉBRANCHEZ LA PRISE, puis contactez un revendeur agréé dans les conditions suivantes :

- Bruits anormaux pendant la mise en service.
- Pénétration d'eau ou de corps étrangers à l'intérieur de la télécommande.
- Fuite d'eau de l'unité intérieure.
- Désactivation fréquente du disjoncteur.
- Le cordon d'alimentation est inhabituellement chaud.
- Les interrupteurs ou les boutons ne fonctionnent pas correctement.

## L'appareil s'arrête et le voyant TIMER clignote.

Utilisez la télécommande pour récupérer le code d'erreur.

- Appuyez sur cette touche pendant au moins 5 secondes
- Appuyez sur cette touche jusqu'à ce que vous entendiez un bip, puis notez le code d'erreur
- Appuyez à nouveau sur cette touche lorsque la vérification est terminée
- Éteindre l'appareil et donner le code d'erreur à un revendeur agréé

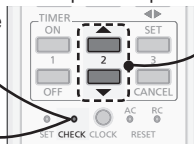

- Pour certaines erreurs, il suffit de redémarrer l'unité en fonctionnement limité avec 4 bips au cours du démarrage.

# Ofrece máximo confort, aire limpio y optimiza el ahorro energético

## ECONAVI y AUTO COMFORT

Este aire acondicionado equipado con sensor de actividad humana le garantiza el suministro de aire fresco o caliente y mantiene la habitación a una temperatura agradable de manera continuada y con un consumo de energía mínimo.

Además, el sensor de luz solar detecta la intensidad de luz solar y ayuda a controlar las temperaturas de calefacción/refrigeración para ofrecer un confort óptimo.

Para más información, consulte "Obtener más información..."

## nanoe-G

Desactiva microorganismos dañinos como virus, bacterias, etc... manteniendo así el aire limpio. También neutraliza los virus y bacterias para mantener limpio el interior de la unidad.

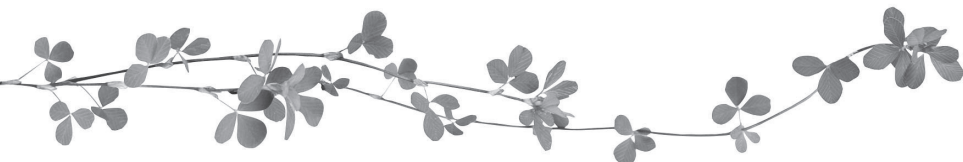

## Sistema de aire acondicionado múltiple

Los sistemas de aire acondicionado múltiple ahorran espacio permitiéndole conectar varias unidades interiores a una sola unidad exterior.

- Para obtener información sobre todas las características del producto, consulte el catálogo.

### Unidades de interior

- Es posible manejar las unidades interiores individualmente o simultáneamente. La prioridad de funcionamiento se concede a la unidad que se conectó primero.
- Durante el funcionamiento, los modos CALOR y FRÍO no se pueden activar al mismo tiempo para varias unidades de interior.
- El indicador de encendido parpadea para indicar que la unidad interior está preparada para un modo de funcionamiento diferente.

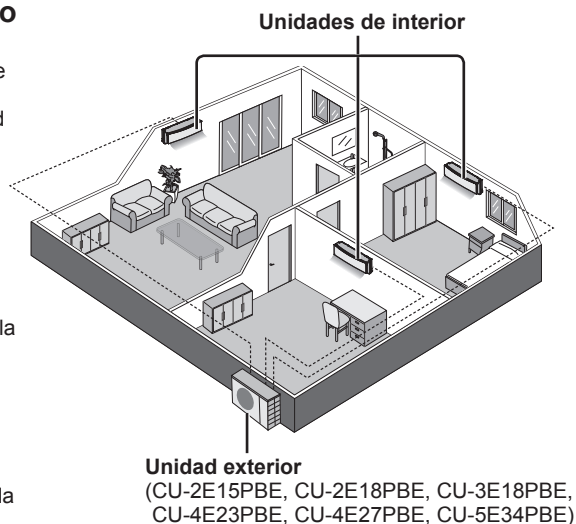

# Guía rápida

## Colocación de las pilas

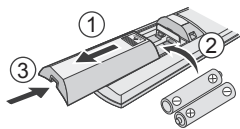

- ① Retire la tapa trasera del mando a distancia
- ② Inserte pilas AAA o R03 (puede ser usado ~ 1 año)
- ③ Cierre la tapa

## Configuración del reloj

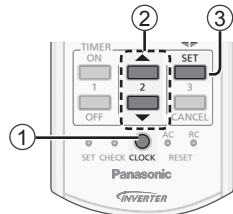

- ① Presione **CLOCK**
- ② Ajuste la hora
- ③ Confirmar

## Funcionamiento básico

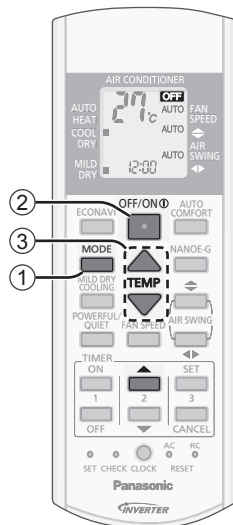

- ① Seleccione el modo deseado



- ② Inicie/detenga el funcionamiento

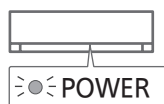

- Asegúrese de que aparezca la indicación **OFF**

- ③ Seleccione la temperatura deseada

- Gama de selección: 16 °C ~ 30 °C.
- El funcionamiento de la unidad dentro de la temperatura recomendada podría ahorrar energía.  
 CALOR : 20 °C ~ 24 °C.  
 FRÍO : 26 °C ~ 28 °C.  
 SECO : 1 °C ~ 2 °C menos que la temperatura ambiente.

- Pulse y mantenga pulsado  durante 5 segundos para oscurecer o restablecer el brillo del indicador de la unidad.
- Utilice el mando a distancia a un máximo de 8 metros desde el receptor del mando a distancia de la unidad interior.

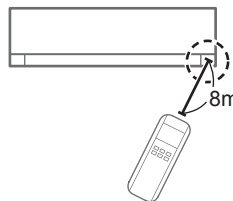

Las ilustraciones de este manual sirven únicamente para describir las explicaciones y pueden no coincidir exactamente con las del aparato suministrado. Están sujetas a cambios sin previo aviso con el fin de mejorar el producto.

## Contenido

Precauciones de seguridad.....24-25

Forma de uso .....26-27

Obtener más información... ..28-29

Instrucciones de lavado..... 30

Localización de averías ..... 31

Información..... 62

## Accesorios

- Mando a distancia
- 2 x pilas AAA o R03
- Soporte del control remoto
- 2 x tornillos para el soporte del mando a distancia



# Precauciones de seguridad

Para evitar lesiones personales, lesiones a terceros, o daños materiales, cumpla lo siguiente:

El uso incorrecto por no seguir las instrucciones puede causar daños o averías; su gravedad se clasifica con las indicaciones siguientes:

	<b>ADVERTENCIA</b>	Esta indicación advierte del posible peligro de muerte o de daños graves.
--	--------------------	---

	<b>PRECAUCIÓN</b>	Esta indicación advierte de los posibles daños o desperfectos materiales.
--	-------------------	---

Las instrucciones que deben seguirse están clasificadas mediante los siguientes símbolos:

	Este símbolo denota una acción que está <b>PROHIBIDA</b> .
--	--

	Estos símbolos indican aquellas acciones que son <b>OBLIGATORIAS</b> .
--	--

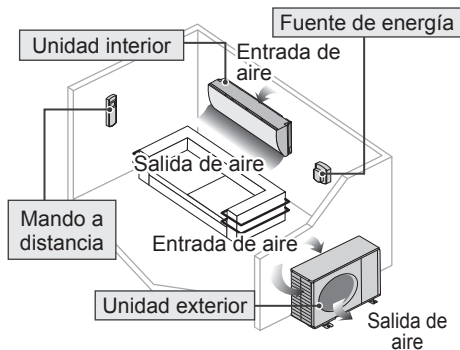

## ADVERTENCIA

### Unidad interior y unidad exterior



Este aparato no debe ser utilizado por personas (incluyendo niños) con discapacidades mentales, sensoriales o físicas, o falta de experiencia y conocimiento, a menos que hayan recibido formación o supervisión en relación al uso del aparato por una persona responsable por su seguridad. Los niños deberían estar supervisados para asegurar que no juegan con el aparato.

Por favor, consulte a un distribuidor autorizado o especialista para limpiar las partes internas, reparar, instalar, eliminar y reinstalar la unidad. Una incorrecta manipulación e instalación puede causar fugas, descargas eléctricas o incendios.

Confirme con el servicio técnico autorizado o el especialista el uso del tipo de refrigerante especificado.

Utilizar un tipo de refrigerante diferente al tipo especificado puede provocar daños en el producto, explosiones y lesiones, etc.



No instale la unidad en ambientes potencialmente explosivos o inflamables. En caso contrario, podría provocar accidentes de incendios.

No introduzca los dedos u otros objetos en la unidad exterior o interior del aire acondicionado, ya que las partes rotatorias podrían provocarle lesiones.



No toque la unidad exterior durante un relámpago, ya que podría causar una descarga eléctrica.

Para evitar el excesivo enfriamiento no se exponga directamente al aire frío durante un prolongado periodo.

No se siente o apoye sobre la unidad, se podría caer accidentalmente.



### Mando a distancia



No permita que bebés y niños pequeños jueguen con el mando a distancia para evitar que ingieran accidentalmente las pilas.

### Fuente de energía



No utilice un cable modificado, unido con otro, un cable de extensión o un cable no especificado para evitar sobrecalentamiento e incendios.







Para evitar el sobrecalentamiento, incendio o descarga eléctrica:

- No comparta la misma toma de corriente con otros equipos.
- No lo manipule con las manos mojadas.
- No doble excesivamente el cable de alimentación.
- No encienda ni apague la unidad conectando o desconectando el enchufe de alimentación.



Para evitar riesgos, si el cable de alimentación está dañado y es necesario cambiarlo, deberá hacerlo el fabricante, un representante del servicio técnico o una persona cualificada.

Se recomienda altamente instalarlo con un disyuntor de fuga a tierra (ELCB) o un dispositivo residual actual (RCD) para evitar descargas eléctricas o incendios.

Para evitar el sobrecalentamiento, incendio o descarga eléctrica:

- Inserte el enchufe correctamente.
- El polvo en el enchufe de alimentación debe ser limpiado periódicamente con un paño seco.

Deje de utilizar el producto cuando haya cualquier anomalía/fallo y desconecte el cable de corriente o desactive el interruptor de alimentación.

(Riesgo de humo/fuego/descarga eléctrica)

Ejemplos de anomalía

- El ELCB se desconecta frecuentemente.
- Se percibe olor a humo.
- Se observa ruido anormal o vibración en la unidad.
- Filtraciones de agua desde la unidad interior.
- El cable de alimentación o el enchufe está excesivamente caliente.
- No se puede controlar la velocidad del ventilador.
- La unidad se para inmediatamente incluso estando en funcionamiento.
- El ventilador no se para incluso habiendo cesado la operación.

Contacte inmediatamente con su proveedor local para su mantenimiento/repación



Este equipo deberá conectarse a tierra para evitar descargas eléctricas o incendios.



Evite las descargas eléctricas apagando el interruptor de alimentación y desenchufando la unidad:



- Antes de limpiarlo o repararlo,
- Cuando no vaya a utilizarla durante un largo periodo, o
- Durante tormentas eléctricas especialmente violentas.



## PRECAUCIÓN

### Unidad interior y unidad exterior



No lave la unidad interior con agua, benceno, disolvente o limpiador en polvo para evitar daños o corrosión en la unidad.



No utilice la unidad a fines de conservación de: equipos de precisión, alimentos, animales, plantas, obras de arte u otros objetos. Podría causar un deterioro en su calidad, etc.

No utilice ningún equipo combustible delante de la salida de aire para evitar que se propague un incendio.

Para prevenir lesiones, etc no exponga directamente al flujo del aire plantas o animales de compañía.

No tocar las partes de aluminio angulosas, pueden causar daños.



No encienda la unidad cuando encere el suelo. Después de encerar, airee la habitación correctamente antes de usar la unidad.

Para evitar daños a la unidad no la instale en zonas grasas y con humo.

Para evitar lesiones no desmonte la unidad para su limpieza.

Para evitar lesiones durante la limpieza de la unidad sitúese sobre una superficie estable.

No coloque un jarrón o un recipiente que contenga líquido sobre la unidad. El agua podría entrar en el interior de la unidad y degradar el aislamiento causando una descarga eléctrica.

No abrir la ventana o la puerta por un periodo de tiempo prolongado durante la modalidad de FRIIO/SECO.



Evite las fugas de agua asegurándose de que la tubería de drenaje esté:

- Correctamente conectada,
- Libre de colmos de agua y recipientes, o
- No sumergida en el agua

Airear la habitación regularmente después de su uso durante un prolongado periodo o tras el empleo de cualquier equipo combustible.

Después de un largo periodo de uso, asegúrese de que la ranura de instalación no se encuentre deteriorada, para evitar que la unidad se caiga.

### Mando a distancia



No utilice pilas recargables (Ni-Cd). Podría dañar el control remoto.



Para evitar mal funcionamiento o deterioro del control remoto:

- Extraiga las pilas si no va a utilizar la unidad durante un periodo prolongado de tiempo.
- Las baterías nuevas deben ser del mismo tipo y se insertan siguiendo las indicaciones de la polaridad señaladas.

### Fuente de energía



Para evitar descargas eléctricas durante la desconexión del enchufe no tire del cable para desenchufarlo.

# Forma de uso

**Simple** Sistema dividido simple

**Múltiple** Sistema dividido múltiple

● POWER ● TIMER ● AUTO COMFORT ● NANO-E-G ● POWERFUL ● QUIET ● **nano-e-g** ● **ECONAVI**  
 (Verde) (Naranja) (Verde) (Azul) (Naranja) (Naranja) (Verde)

## ECONAVI Para optimizar el ahorro de energía



## MODE Seleccionar modo de operación

- AUTOMÁTICO** - Para su comodidad  
**CALOR** - Para disfrutar de aire caliente  
**FRÍO** - Para disfrutar de aire frío  
**SECO** - Para deshumidificar el ambiente

## MILD DRY COOLING Para mejorar el nivel de humedad

- Simple** • Esta operación reduce la sequedad del aire y le proporciona un ambiente cómodo durante el modo de sólo COOL.  
 • Cuando la dirección del flujo de aire vertical está establecida en AUTO, se detiene en una posición más baja para evitar el contacto con el aire frío. Sin embargo, puede ajustar la dirección de la aleta de forma manual.

**Múltiple** • Función/comando no aplicable.

## POWERFUL/QUIET Para cambiar entre potente y silencioso

➔ POWERFUL ➔ QUIET ➔ NORMAL ]

## POTENTE: Para alcanzar temperatura rápidamente

➤●● POWERFUL

**Simple** • Este funcionamiento se detiene automáticamente después de 20 minutos.

**Múltiple** • Presione nuevamente el botón o apague la unidad para detener esta operación.

## SILENCIOSO: Para disfrutar del funcionamiento silencioso

➤●● QUIET

• Esta operación reduce el ruido de corriente de aire.

Indicador

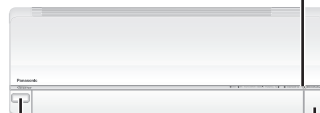

Pantalla del mando a distancia

Sensor de presencia humana

Sensor de luz solar y receptor de mando a distancia

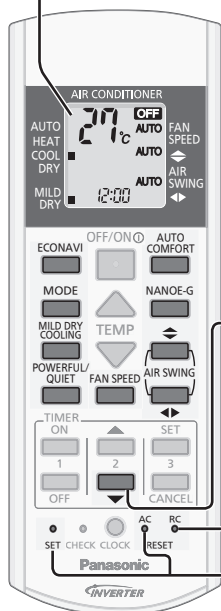

Presione y sostenga durante aproximadamente 10 segundos para mostrar la temperatura en °C o °F.

Pulse para restablecer el ajuste de fábrica del mando a distancia.

No utilizado en funciones normales.

## FAN SPEED Para seleccionar la velocidad del ventilador

(Pantalla del mando a distancia)



• Para AUTO (automático), la velocidad de ventilador de interior es ajustada automáticamente según el modo de operación.

## Botón de ENCENDIDO/APAGADO automático (Auto OFF/ON)

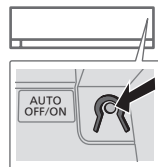

Utilizado cuando el mando a distancia está extraviado o funciona mal. Abra el panel frontal:

1. Para usar en modo AUTOMÁTICO, pulse el botón una vez.
  2. Pulse el botón y manténgalo pulsado hasta que oiga 1 pitido. A continuación, suelte el botón para usar el modo FRÍO forzado.
  3. Repita el paso 2. Pulse el botón y manténgalo pulsado hasta que oiga 2 pitidos. A continuación, suelte el botón para usar en el modo CALOR forzado.
- Vuelva a pulsar el botón para apagarlo.



## Para maximizar la comodidad

☺AUTO COMFORT



## Para purificar el aire

☺NANO-E-G

- nanoe-G se inicia automáticamente cuando la unidad se enciende con OFF/ON.
- Se puede activar incluso cuando la unidad esté apagada. En estas condiciones, la unidad funcionará con la velocidad AUTO de ventilador y oscilación de la rejilla.

**Múltiple** • Esta operación no se puede ejecutar o se detendrá si otra unidad de interior está activando el modo CALOR.

## Para desactivar los virus y las bacterias en el filtro

☺NANO-E-G • POWER

- Después de apagar la unidad, la desactivación del filtro interior de nanoe-G puede estar activado hasta 150 minutos. Al encender la unidad esta operación se cancela.
- Para deshabilitar esta operación, mantenga pulsado hasta que se perciba un breve pitido. Esta acción no deshabilita la función de purificación del aire de nanoe-G.
- Para restaurar la activación del filtro interior de nanoe-G, mantenga pulsado hasta que se perciba un pitido largo.



## Para regular la dirección de la corriente de aire

(Pantalla del mando a distancia)



- Mantiene la habitación ventilada.
- En el modo FRÍO/SECO, si AUTOMÁTICO está configurado, la rejilla gira hacia la izquierda/derecha y arriba/abajo automáticamente.
- En el modo CALOR, si se ha seleccionado AUTOMÁTICO, la aleta horizontal se fija en la posición predeterminada. La rejilla vertical gira a la izquierda/derecha después de subir la temperatura.
- No ajuste la rejilla manualmente.

## Para ajustar el temporizador

Están disponibles 2 conjuntos de temporizadores de encender y apagar, para encender y apagar la unidad a diferentes tiempos predefinidos.

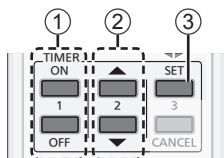

### ① Ajuste el temporizador de activación (ON) o de desactivación (OFF)

- Cada vez que se pulsa:

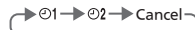

Ejemplo:  
Apagar a las 22:00



### ② Ajuste la hora



### ③ Confirmar



- Para cancelar el temporizador de encender y apagar, pulse o para seleccionar respectivamente ① o ② y luego pulse .
- Si el temporizador se cancela manualmente o a causa de un fallo de alimentación, puede restablecer de nuevo el temporizador pulsando o para seleccionar respectivamente ① o ② y luego pulse .
- El ajuste de temporizador más próximo aparecerá y se activará en modo secuencial.
- Cuando el temporizador es ajustado en ON, la unidad puede comenzar (hasta 35 minutos) antes de la hora real programada para alcanzar la temperatura deseada a tiempo.
- La función de temporizador está basada en la hora programada en el mando a distancia y se repite diariamente. Para configurar el reloj, consulte la Guía rápida.

## Nota



- Se puede activar en todos los modos y se puede cancelar pulsando de nuevo el botón respectivo.



- No se puede seleccionar al mismo tiempo.
- No se puede activar durante la operación DRY COOLING NEUTRO.

## Modo de operación

**AUTOMÁTICO:** Durante la selección del modo de funcionamiento el indicador de POWER parpadea.

**Simple** • La unidad selecciona el modo de funcionamiento cada 10 minutos de acuerdo con la configuración de temperatura y la temperatura ambiente.

**Múltiple** • La unidad selecciona el modo de funcionamiento cada 3 horas de acuerdo con la configuración de temperatura, la temperatura exterior o la temperatura ambiente.

**CALOR** : La unidad para calentarse requiere de un instante. Durante esta operación el indicador de POWER parpadea.

**FRÍO** : Use cortinas para proteger el espacio de la luz solar y del calor exterior y así reducir el consumo eléctrico durante el modo de FRÍO.

**SECO** : La unidad funciona en la velocidad de ventilador bajo para proporcionar una agradable refrigeración.

## Desactivación del filtro interior de nano-e-G

Dependiendo del tiempo de funcionamiento acumulado de la unidad, puede que la desactivación del filtro interior de nano-e-G se active solamente una vez al día después de que la unidad se apague.

Para eliminar la humedad presente en las partes internas, el ventilador funcionará durante 30 minutos con la aleta ligeramente abierta. Este proceso solo tiene lugar cuando la unidad funciona con el modo FRÍO/SECO antes de apagarse. A continuación, nano-e-G neutraliza los virus/bacterias en el filtro durante 2 horas con el ventilador apagado y la rejilla cerrada.

Durante esta operación, no desconecte la alimentación eléctrica. Si se produce un corte eléctrico, esta operación no se reanuda.

## ECONAVI y AUTO COMFORT



La unidad comenzará a inicializarse (durante 1 minuto aproximadamente)

El sensor de actividad humana y el sensor de luz solar comenzarán a detectar ambas cosas.

### Nota



Quando se selecciona la modalidad manual AIR SWING, se cancelarán las modalidades de funcionamiento ECONAVI y AUTO COMFORT.

## Funcionamiento del sensor de actividad humana

**ECONAVI** ; Al detectar la presencia y actividad humanas, la unidad controla la temperatura de la habitación para ahorrar energía.

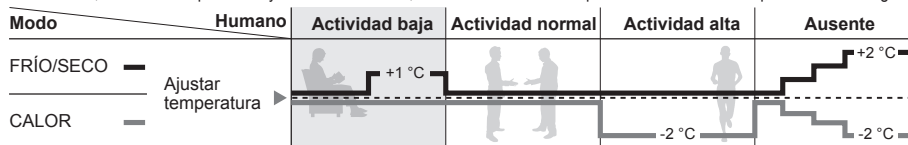

**AUTO COMFORT** ; Al detectar la presencia y la actividad humana, la unidad controla la temperatura de la habitación para que siempre resulte agradable.

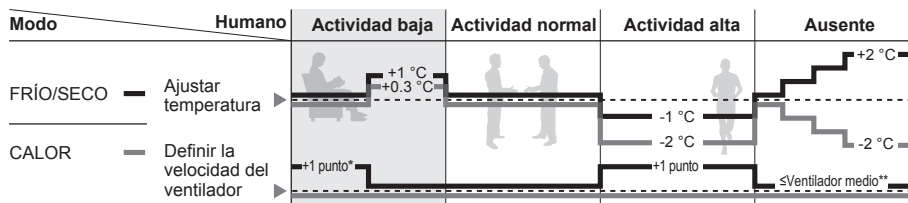

### ECONAVI Y AUTO COMFORT

Control exacto de la temperatura durante periodos de actividad baja para maximizar el ahorro de energía.



ECONAVI y AUTO COMFORT suplen la falta de sensibilidad que los seres humanos tenemos para detectar subidas de temperatura en niveles de baja actividad y, gracias a estas funciones, la unidad ajusta la temperatura para maximizar el ahorro de energía sin comprometer el confort.

\* En los momentos de baja actividad, la velocidad del ventilador se ajusta en 1 punto durante los primeros 15 minutos o hasta que se alcanza la temperatura fijada.

\*\* Cuando no hay presencia humana, la velocidad máxima del ventilador para el modo FRÍO/SECO es la ventilación media.

El sensor de presencia humana también realizará la escanación por área de fuente de calor y de movimiento en una habitación.

#### Zona del sensor

- En función de la actividad de la zona, la rejilla de flujo de aire horizontal se ajustará en una posición predeterminada u oscilará a izquierda/derecha periódicamente.

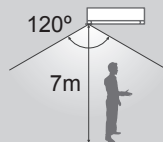

- El rendimiento del sensor de actividad humana está determinado por la ubicación de la unidad interior, la velocidad de movimiento, el rango de temperatura, etc.
- El sensor de actividad humana puede:
  - detecta erróneamente un objeto con fuente de calor y movimiento similar a los humanos, como mascotas, etc.
  - detecta erróneamente como una no fuente de calor y movimiento si una persona permanece inmóvil durante un determinado periodo de tiempo.
- No coloque objetos voluminosos cerca del sensor y mantenga distantes las unidades de calefacción o humidificadores de su zona de cobertura. Puede provocar un funcionamiento erróneo del sensor.

#### Funcionamiento del sensor de luz solar

**ECONAVI** ; Al detectar la intensidad de la luz solar, la unidad ajusta la temperatura para poder ahorrar energía.

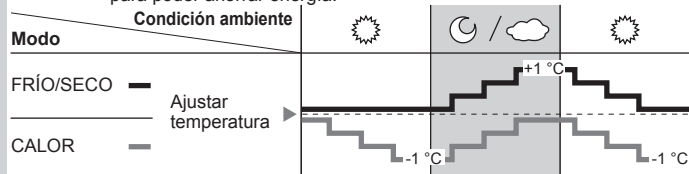

Cuando **ECONAVI** está activado, la unidad mantiene la temperatura ajustada hasta que se detecta una elevada intensidad de la luz solar. El sensor detecta la intensidad de la luz solar cuando el tiempo varía o hay cambios día/noche, y la unidad ajusta la temperatura.

- En una sala sin ventana o con una cortina gruesa, el sensor de luz solar lo juzgará como nuboso/noche.

#### Condiciones de funcionamiento

Utilice este aparato de aire acondicionado dentro del siguiente intervalo de temperaturas.

DBT: Temperatura en seco / WBT: Temperatura en húmedo

#### Unidad dividida exterior simple

		Interior		Exterior	
		DBT	WBT	DBT	WBT
FRÍO	Máx.	32	23	43	26
	Mín.	16	11	-10	-
CALOR	Máx.	30	-	24	18
	Mín.	16	-	-15	-16

°C (temperatura )

#### Unidad dividida exterior múltiple

		Interior		Exterior	
		DBT	WBT	DBT	WBT
FRÍO	Máx.	32	23	46	26
	Mín.	16	11	-10	-
CALOR	Máx.	30	-	24	18
	Mín.	16	-	-15	-16

°C (temperatura )

# Instrucciones de lavado

Para garantizar un desempeño óptimo de la unidad, la limpieza se debe realizar en intervalos regulares. La unidad sucia puede causar un mal funcionamiento y puede recuperar un código de error "H99". Consulte al distribuidor autorizado.

- Apague la unidad y desenchúfela antes de limpiarla.
- No toque las partes angulosas de aluminio pueden causar heridas.
- No utilice benceno, disolvente o limpiador en polvo.
- Utilice sólo jabones ( $\approx$  pH 7) o detergentes domésticos neutros.
- No utilice agua con una temperatura superior a 40 °C.

## Unidad interior

Limpie la unidad suavemente con un paño suave y seco.



## Sensor de presencia humana

No golpee ni presione violentamente el sensor ni introduzca un objeto punzante. Podría provocar daños y mal funcionamiento.

## Panel frontal

Lávelo con cuidado y séquelo.

## Retire el panel frontal

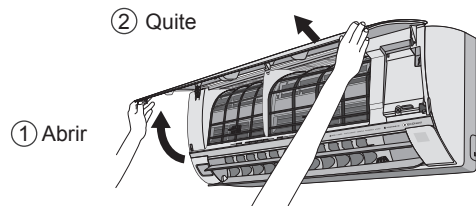

## Cerrar con firmeza

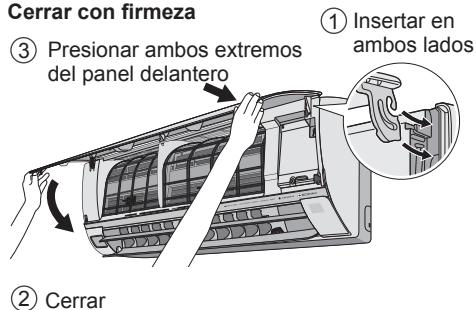

- ③ Presionar ambos extremos del panel delantero
- ④ Para CS-XE18PKEW, CS-XE21PKEW, CS-E18PKEW, CS-E21PKEW, CS-E24PKEW: Presionar en el centro del panel delantero.

## Unidad interior

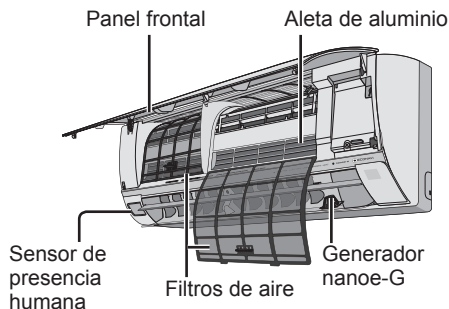

## Generador nanoe-G

Cada 6 meses

- Límpielos con un bastoncillo de algodón seco.
- No toque durante el funcionamiento.

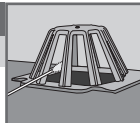

## Filtros de aire

Cada 2 semanas

- Lave/enjuague los filtros con agua, con cuidado para evitar dañar la superficie del mismo.
- Secar minuciosamente los filtros a la sombra, lejos del fuego o la luz solar directa.
- Reemplace los filtros dañados.



## Retirar el filtro de aire

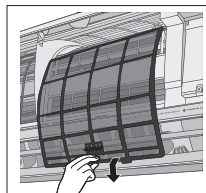

## Fijar el filtro de aire

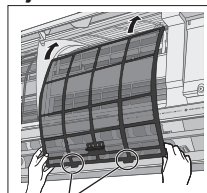

Introducir en la unidad

## Para inspección estacional después de un largo periodo en desuso

- Verifique las pilas del mando a distancia.
- Compruebe que las tomas de entrada y salida de las rejillas de ventilación no estén obstruidas.
- Utilice el botón Auto OFF/ON (apagado/encendido automático) para seleccionar la operación FRÍO/CALOR. Después de 15 minutos de funcionamiento, es normal tener la siguiente diferencia de temperatura entre la ventilación del aire que ingresa y el aire que sale:

FRÍO:  $\geq 8$  °C

CALOR:  $\geq 14$  °C

## Si no se va a utilizar la unidad durante un periodo prolongado de tiempo

- Active el modo de CALOR durante 2 ~3 horas para retirar la humedad restante en todas las partes internas y evitar así la acumulación de moho.
- Apague la unidad y desenchúfela.
- Extraiga las pilas del mando a distancia.

# Localización de averías

Las siguientes señales no indican un mal funcionamiento.

Señal	Causa
Sale neblina de la unidad interior.	• Efecto de condensación producido durante el proceso de enfriamiento.
Se escucha un sonido similar a agua fluyendo durante el funcionamiento.	• Flujo del refrigerante en el interior de la unidad.
Hay un olor extraño en la habitación.	• Puede ocurrir debido al olor a humedad producido por las paredes, las alfombras, los muebles o las telas de la habitación.
El ventilador interior se para de vez en cuando con la velocidad del ventilador automática.	• Con esto se eliminan los malos olores del ambiente.
El flujo de aire continúa aún después de que se haya parado el funcionamiento.	• Extracción de calor restante de la unidad interior (máximo 30 segundos).
El aparato tarda varios minutos en funcionar tras volver a encenderlo.	• El retraso responde a un dispositivo de protección del compresor de la unidad.
La unidad exterior emite agua o vapor.	• Se produce condensación o evaporación en los tubos.
El indicador está TIMER siempre está encendido.	• Una vez configurado, el ajuste del temporizador se repite todos los días.
El indicador POWER parpadea durante el modo CALOR sin suministro de aire caliente (y la rejilla está cerrada).	• La unidad se encuentra en el modo de descongelación (y AIR SWING está ajustado en AUTO).
El ventilador interior se para de vez en cuando durante la función de calentamiento.	• Para evitar un efecto de enfriamiento indeseado.
El indicador POWER parpadea antes de encender la unidad.	• Se trata de un paso preliminar para preparar el funcionamiento cuando se ha ajustado el temporizador de encendido.
Sonido seco (de chasquido) durante el funcionamiento.	• Los cambios de temperatura causan la expansión/ contracción de la unidad.

Compruebe lo siguiente antes de llamar a un técnico.

Señal	Compruebe
El modo CALOR/FRÍO no funciona eficientemente.	<ul style="list-style-type: none"> <li>• Programe la temperatura correctamente.</li> <li>• Cierre todas las puertas y ventanas.</li> <li>• Limpie o sustituya los filtros.</li> <li>• Limpie cualquier obstrucción en la entrada y salida de aire.</li> </ul>
Funcionamiento ruidoso.	<ul style="list-style-type: none"> <li>• Compruebe si la unidad ha sido instalada en una inclinación.</li> <li>• Cierre el panel delantero correctamente.</li> </ul>
El mando a distancia no funciona. (La pantalla está oscura o la señal de transmisión es débil.)	<ul style="list-style-type: none"> <li>• Inserte las baterías correctamente.</li> <li>• Reemplace las baterías débiles.</li> </ul>
La unidad no funciona.	<ul style="list-style-type: none"> <li>• Compruebe si el disyuntor está activado.</li> <li>• Compruebe si los temporizadores han sido programados.</li> </ul>
La unidad no recibe la señal del mando a distancia.	<ul style="list-style-type: none"> <li>• Asegúrese de que el receptor no esté obstruido.</li> <li>• Ciertas luces fluorescentes puede interferir con el transmisor de señal. Consulte al distribuidor autorizado.</li> </ul>

## NO UTILICE LA UNIDAD SI

APAGUE LA FUENTE DE ALIMENTACIÓN Y DESENCHUFE, por favor consulte un distribuidor autorizado en caso se verifiquen las siguientes condiciones:

- Si escucha ruidos extraños durante el funcionamiento.
- Si entra agua o elementos extraños en el mando a distancia.
- Si hay escapes de agua de la unidad interior.
- Si el interruptor del circuito salta frecuentemente.
- El cable de alimentación está demasiado caliente.
- Los interruptores o los botones no funcionan correctamente.

## La unidad se detiene y el TIMER parpadea.

Use el control remoto para recuperar el código de error.

- 1 Pulse durante 5 segundos
- 2 Pulse hasta escuchar un pitido y, después, apunte el código del error
- 3 Pulse para abandonar la comprobación
- 4 Apague la unidad y comuníquese el código de error a un distribuidor autorizado

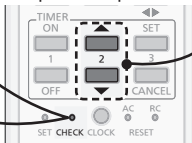



# Optimaler Komfort, saubere Luft und hohe Energieersparnis

## ECONAVI und AUTO COMFORT

Das mit dem Personen-Aktivitätssensor ausgestattete Klimagerät erzeugt nicht nur kühle Luft, sondern sorgt auch für stets angenehme Raumlufumbedingungen und einen minimalen Energieverbrauch. Der Sonnenlichtsensor erfasst darüber hinaus die Intensität der Sonneneinstrahlung und hilft auf diese Weise, jederzeit den optimalen Komfort zu gewährleisten. Näheres siehe unter „Funktionsdetails...“.

## nanoe-G

Mit dieser Funktion werden schädliche Mikroorganismen wie Viren, Bakterien usw. inaktiviert, um eine saubere Raumluf zu gewährleisten. Um das Geräteinnere sauber zu halten, werden Viren und Bakterien auch auf dem Filter inaktiviert.

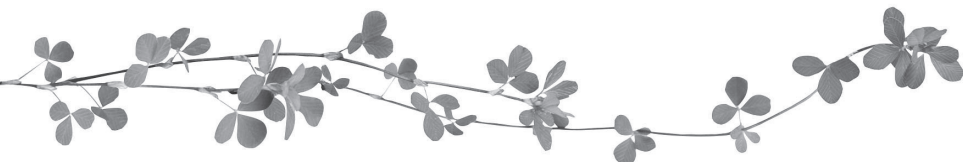

## Multi-Split-Klimasystem

Bei Multi-Split-Klimasystemen werden mehrere Innengeräte an ein einziges Außengerät angeschlossen, so dass diese Systeme sehr platzsparend sind.

- Näheres zu den Features dieses Produkts siehe im Produktkatalog.

## Innengerät

- Die Innengeräte können einzeln oder zusammen verwendet werden. Die Wahl der Betriebsart richtet sich nach dem Gerät, das als erstes eingeschaltet wird.
- Heiz- und Kühlbetrieb können nicht gleichzeitig von verschiedenen Klimageräten genutzt werden.
- Die POWER-Symbol blinkt, um anzuzeigen, dass das Innengerät sich im Standby-Betrieb befindet, bis eine andere Betriebsart verwendet wird.

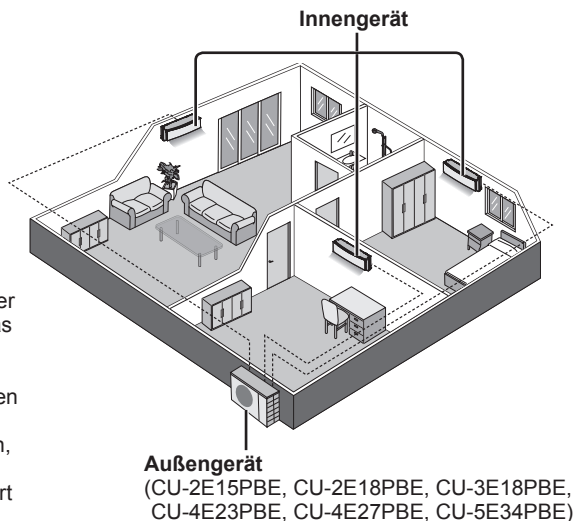

**Außengerät**  
(CU-2E15PBE, CU-2E18PBE, CU-3E18PBE,  
CU-4E23PBE, CU-4E27PBE, CU-5E34PBE)



# Kurzanleitung

## Einlegen der Batterien

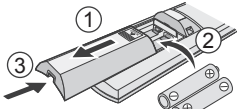

- ① Deckel der Fernbedienung nach unten wegziehen.
- ② Batterien einlegen (AAA oder R03) (Betriebsdauer etwa ein Jahr).
- ③ Batteriefach schließen.

## Einstellen der Uhr

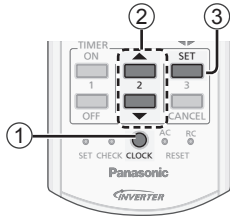

- ① **CLOCK** drücken.
- ② **Gewünschte Uhrzeit einstellen.**
- ③ **Bestätigen.**

## Grundlegender Betrieb

- ① **Gewünschte Betriebsart auswählen.**



- ② **Gerät ein- bzw. ausschalten.**

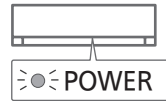

• Achten Sie darauf, dass auf der Anzeige **OFF** erscheinen muss, bevor Sie das Gerät einschalten können.

- ③ **Gewünschte Temperatur einstellen.**

- Einstellbereich: 16 °C bis 30 °C.
- Ein Betreiben des Geräts bei der empfohlenen Temperatur kann helfen, Strom zu sparen.  
HEIZEN: 20 °C bis 24 °C.  
KÜHLEN: 26 °C bis 28 °C.  
ENTFEUCHTEN: 1°C bis 2°C  
niedriger als die Raumtemperatur.

- Um die Helligkeit der Symbole in der Anzeigenleiste zu verringern bzw. wiederherzustellen, ist die Taste  5 Sekunden lang zu drücken.

- Die Reichweite der Fernbedienung zum Empfänger beträgt maximal 8 m.

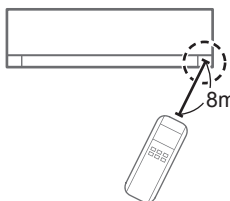
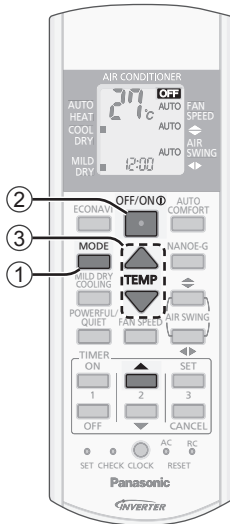

## Inhalt

Sicherheitshinweise.....	34-35
Bedienung .....	36-37
Funktionsdetails... ..	38-39
Reinigungsanweisungen .....	40
Störungssuche.....	41
Informationen.....	62

## Zubehör

- Fernbedienung
- 2 Batterien des Typs AAA bzw. R03
- Fernbedienungshalter
- 2 Schrauben für Fernbedienungshalter

Die Abbildungen in diesem Handbuch dienen nur Erläuterungszwecken und können sich von dem tatsächlichen Gerät unterscheiden. Sie können durch künftige Verbesserungen am Gerät ohne vorherige Ankündigung geändert werden.

# Sicherheitshinweise

Um Personen- oder Geräteschäden zu vermeiden, sind die nachfolgend aufgeführten Sicherheitshinweise zu beachten: Die verwendeten Warnhinweise untergliedern sich entsprechend ihrer Wichtigkeit wie folgt:

 <b>VORSICHT</b>	Die Nichtbeachtung dieses Hinweises kann zu schweren Verletzungen oder gar zum Tod führen.
--	--

 <b>ACHTUNG</b>	Die Nichtbeachtung dieses Hinweises kann zu Verletzungen oder zu Beschädigungen führen.
---	---

Bei den folgenden Symbolen handelt es sich um Verbote bzw. Gebote:

	Dieses Symbol weist darauf hin, dass eine bestimmte Tätigkeit NICHT durchgeführt werden darf.
--	---

 	Diese Symbole weisen darauf hin, dass bestimmte Tätigkeiten durchgeführt werden MÜSSEN.
 	

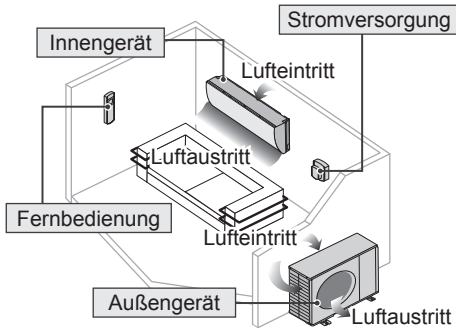

## **VORSICHT**

### Innen- und Außengerät

 Dieses Gerät ist nicht zur Verwendung durch Personen (Kinder mit eingeschlossen) bestimmt, welche eingeschränkte körperliche, sensorische oder geistige Fähigkeiten aufweisen bzw. fehlende Erfahrung und Kenntnis im Umgang mit diesem Gerät haben. Solche Personen müssen von einer für ihre Sicherheit verantwortlichen Aufsichtsperson zuerst instruiert oder während der Gerätebedienung beaufsichtigt werden. Kinder sollten beaufsichtigt werden, um sicherzustellen, dass sie nicht mit dem Gerät spielen.

Bitte wenden Sie sich an einen Fachhändler oder Kundendienst, um die Einbauteile reinigen zu lassen, und wenn das Gerät repariert, montiert, ausgebaut oder neu installiert werden soll. Eine unsachgemäße Installation und Handhabung kann elektrische Schläge oder Brände verursachen oder dazu führen, dass Wasser aus dem Gerät tropft.

Zur Verwendung des korrekten Kältemittels wenden Sie sich an Ihren Fachhändler bzw. Kundendienst. Durch den Einsatz eines anderen als des angegebenen Kältemittels kann das Produkt beschädigt werden oder gar Verletzungen hervorrufen.

 Das Gerät darf nicht in einer potenziell explosiven oder entflammaren Atmosphäre verwendet werden, da ansonsten Brandgefahr besteht.

Fassen Sie nicht in das Innen- oder Außengerät und stecken Sie auch keine Gegenstände hinein, drehende Teile könnten sonst zu Verletzungen führen. 

Fassen Sie bei Gewittern nicht das Außengerät an, da die Gefahr von Stromschlägen besteht.



Halten Sie sich nicht zu lange im kalten Luftstrom auf.

Stellen oder setzen Sie sich nicht auf das Außengerät, Sie könnten herunterfallen und sich verletzen. 

### Fernbedienung

 Kinder sollten Sie nicht mit der Fernbedienung spielen lassen, da sonst die Gefahr besteht, dass sie Batterien verschlucken könnten.

### Stromversorgung

 Verwenden Sie keine modifizierten oder miteinander verbundenen oder nicht spezifizierten Netzkabel und auch keine Verlängerungskabel, um Überhitzung und Brandgefahr zu vermeiden.  



Beachten Sie Folgendes, um eine Überhitzung, Feuer oder Stromschläge zu vermeiden:

- Schließen Sie keine anderen elektrischen Geräte zusammen mit dem Klimagerät an.
- Das Klimagerät darf nicht mit nassen oder feuchten Händen bedient werden.
- Das Netzkabel darf nicht geknickt werden.
- Das Klimagerät darf nicht durch Einstecken oder Herausziehen des eventuell vorhandenen Steckers ein- bzw. ausgeschaltet werden.



Bei Beschädigung des Netzkabels muss das Kabel durch den Hersteller, seinen Kundendienst oder eine entsprechend autorisierte Person ausgewechselt werden, um eine Gefährdung für Personen zu vermeiden.

Es wird dringend empfohlen, das Klimagerät zusätzlich mit einem FI-Schutzschalter zu versehen, um Stromschläge oder Brände zu vermeiden.

Beachten Sie Folgendes, um eine Überhitzung, Feuer oder Stromschläge zu vermeiden:

- Stecken Sie den eventuell vorhandenen Netzstecker richtig in die Steckdose.
- Staub auf dem eventuell vorhandenen Stecker sollte regelmäßig mit einem trockenen Tuch weggewischt werden.

Im Fall einer Funktionsstörung oder einer Fehlfunktion ist das Produkt auszuschalten und der Netzstecker zu ziehen bzw. der Sicherungsautomat zu öffnen (Gefahr von Rauchbildung, Feuer oder elektrischen Schlägen).

Beispiele für Funktionsstörungen bzw. Fehlfunktionen

- Der Fehlerstrom-Schutzschalter löst häufig aus.
- Es riecht verbrannt.
- Ungewöhnliche Geräusche oder Vibrationen.
- Wasser tropft aus dem Innengerät.
- Das Netzkabel bzw. der Netzstecker wird ungewöhnlich warm.
- Die Ventilatorzahl wird nicht geregelt.
- Das Gerät bleibt sofort stehen, wenn es eingeschaltet wird.
- Der Ventilator bleibt nicht stehen, wenn das Gerät abgeschaltet wird.

Wenden Sie sich für Wartungs- und Reparaturarbeiten umgehend an Ihren Fachhändler.



Dieses Gerät muss geerdet sein, um Stromschläge oder Brände zu vermeiden.



Um Stromschläge zu vermeiden, schalten Sie das Gerät aus und unterbrechen Sie die Stromversorgung.



- das Gerät gereinigt oder gewartet werden soll,
- wenn das Gerät längere Zeit außer Betrieb genommen werden soll, oder
- wenn starke Gewitter herrschen.



## ACHTUNG



Um Beschädigungen oder eine Korrosion des Geräts zu vermeiden, reinigen Sie das Innengerät nicht mit Wasser, Benzin, Verdüner oder Scheuerpulver.



Verwenden Sie das Gerät nicht zum Kühlen von Präzisionsgeräten, Nahrung, Tieren, Pflanzen, Kunstwerken oder ähnlichen Objekten, da diese sonst in Mitleidenschaft gezogen werden könnten.

Um eine Ausbreitung von Feuer zu vermeiden, dürfen keine Verbrennungsgeräte in den Luftstrom des Geräts gestellt werden.

Um Unterkühlungen zu vermeiden, sollten Haustiere oder Pflanzen nicht direkt dem Luftstrom ausgesetzt werden.

Fassen Sie nicht die scharfkantigen Aluminiumlamellen an, Sie könnten sich sonst verletzen.



Das Klimagerät darf nicht eingeschaltet sein, wenn der Fußboden gewachst wird. Belüften Sie den Raum nach dem Wachsen sorgfältig, bevor Sie das Gerät einschalten.

Um Beschädigungen des Geräts zu vermeiden, sollte es nicht in fett- und rauchhaltigen Bereichen montiert werden.

Um Verletzungen zu vermeiden, darf das Gerät nicht zu Reinigungszwecken auseinandergelöst werden.

Steigen Sie nicht auf eine instabile Unterlage, wenn Sie das Gerät reinigen, sonst besteht Verletzungsgefahr.

Stellen Sie keine Vase oder andere Wassergefäße auf das Gerät. Ansonsten könnte Wasser in das Gerät gelangen und die Isolierung beeinträchtigen, was zu Stromschlägen führen könnte.

Im Kühl- und im Entfeuchtungsbetrieb sollte vermieden werden, Fenster bzw. Türen längere Zeit offen zu halten.



Um ein Austreten von Wasser zu verhindern, ist darauf zu achten, dass die Kondensatleitung

- fachgerecht angeschlossen wird,
- nicht direkt in einen Abfluss geführt wird, bei dem Rückstaugefahr besteht,
- nicht in einen mit Wasser gefüllten Behälter geführt wird.

Nach einer längeren Nutzung von Kaminen oder ähnlichem sollte der Raum regelmäßig gelüftet werden.

Nach einer langen Nutzungsdauer ist zu kontrollieren, ob die Montagehalterung noch einwandfrei ist, damit das Gerät nicht herunterfällt.

## Fernbedienung



Es sollten keine wiederaufladbaren Ni-Cd-Akkus verwendet werden. Diese könnten die Fernbedienung beschädigen.



Beachten Sie Folgendes, um Fehlfunktionen oder eine Beschädigung der Fernbedienung zu vermeiden:

- Nehmen Sie die Batterien aus dem Batteriefach, wenn die Fernbedienung längere Zeit nicht benutzt wird.
- Es sind stets neue Batterien gleichen Typs einzulegen, wobei die Polarität zu beachten ist.

## Stromversorgung



Um Stromschläge zu vermeiden, ziehen Sie den eventuell vorhandenen Stecker nicht am Netzkabel heraus.

● POWER ● TIMER ● AUTO COMFORT ● NANO-E-G ● POWERFUL ● QUIET ● **nano-e-G** ● **ECONAVI**  
 (Grün) (Orange) (Grün) (Blau) (Orange) (Orange) (Grün)

ECONAVI



## Optimierte Energieersparnis



MODE



## Einstellen der Betriebsart

- AUTOMATIK** - Für einen hohen Komfort  
**HEIZEN** - Für ein warmes Raumklima  
**KÜHLEN** - Für ein kühles Raumklima  
**ENTFEUCHTEN** - Zum Entfeuchten der Raumluft



## Verbessern des Feuchtegehalts der Luft

**Single**

- Diese Betriebsart reduziert im Kühlbetrieb die Trockenheit der Luft und schafft somit ein behaglicheres Klima.
- Wenn die vertikale Luftschwenkautomatik eingestellt ist, bleibt die Lamelle in der untersten Stellung stehen, um einen kalten Luftzug zu vermeiden. Die Lamellenstellung kann jedoch auch an der Fernbedienung manuell eingestellt werden.

**Multi**

- Funktion nicht verwendbar.



## Umschalten zwischen QUIET (Flüsterbetrieb) und POWERFUL (Turbobetrieb)

→ POWERFUL → QUIET → NORMAL

### POWERFUL: Turbobetrieb

⊙ POWERFUL

**Single**

- Diese Betriebsart endet automatisch nach 20 Stunden.

**Multi**

- Um diese Betriebsart zu beenden, drücken Sie die Taste erneut oder schalten Sie das Gerät aus.

### QUIET: Flüsterbetrieb

⊙ QUIET

- In dieser Betriebsart wird der Schallpegel verringert.

## Taste AUTO OFF/ON

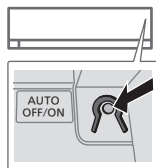

Bedienung, wenn die Fernbedienung ausgefallen oder unauffindbar ist. Klappen Sie zunächst die Frontabdeckung hoch und verfahren Sie dann wie folgt:

1. Drücken Sie die Taste einmal, um den Automatikbetrieb zu nutzen.
  2. Drücken Sie die Taste solange, bis 1 Piepton ertönt, und lassen Sie sie los. Das Gerät befindet sich jetzt im Zwangskühlbetrieb.
  3. Wiederholen Sie Schritt 2. Drücken Sie die Taste solange, bis 2 Pieptöne ertönen, und lassen Sie sie los. Das Gerät befindet sich jetzt im Zwangsheizbetrieb.
- Drücken Sie die Taste erneut, um das Gerät auszuschalten.

Anzeigeleiste

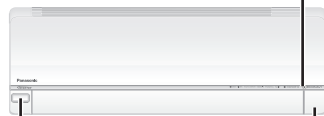

Anzeige auf dem Display

Personen-Aktivitätssensor

Sonnenlichtsensor und Fernbedienungsempfänger

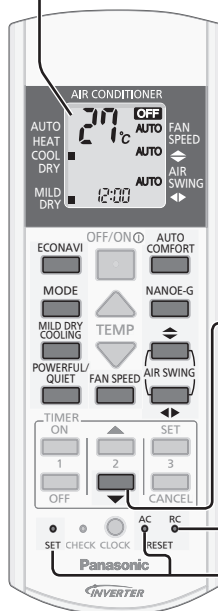

Um zur Temperatureinstellung zwischen °C oder °F zu wechseln, ist diese Taste ca. 10 Sekunden lang zu drücken.

Drücken Sie diese Taste, um die Fernbedienung zurückzusetzen.

Diese Taste wird im Normalbetrieb nicht benötigt.

## FAN SPEED Einstellen der ventilatordrehzahl

(Anzeige auf dem Display)



- In der Stellung AUTO wird die Drehzahl des Innengeräteventilators automatisch an die jeweilige Betriebsart angepasst.



## Maximierter Komfort

☉AUTO COMFORT



## Reinigen der Raumluft

☉NANO-E-G

• nano-e-G startet automatisch, wenn das Gerät mit  eingeschaltet wird.

• Diese Funktion kann auch bei ausgeschaltetem Klimagerät genutzt werden. Dabei arbeitet das Gerät im Umluftbetrieb mit Ventilatorautomatik und Lamellenschwenkautomatik.

**Multi** • Allerdings wird diese Betriebsart deaktiviert, wenn ein anderes Innengerät den Heizbetrieb anfordert.

## Inaktivieren von Viren und Bakterien am Luftfilter

☉NANO-E-G • POWER

• Nach Ausschalten des Geräts arbeitet die nano-e-G-Funktion zur Inaktivierung von Viren und Bakterien am Filter bis zu 150 Minuten lang. Beim Einschalten des Geräts wird diese Funktion deaktiviert.

• Wenn diese Funktion nicht genutzt werden soll, drücken Sie die Taste  und halten Sie sie gedrückt, bis ein kurzer Piepton ertönt. Hiermit wird nicht die nano-e-G-Funktion zum Reinigen der Raumluft abgeschaltet.

• Um die nano-e-G-Funktion zur Inaktivierung von Viren und Bakterien am Filter wieder einzuschalten, drücken Sie die Taste

und halten Sie sie gedrückt, bis ein langer Piepton ertönt.



## Ausrichten des Luftstroms

(Anzeige auf dem Display)



- Durch die richtige Lamellenposition wird die Luft gleichmäßig im Raum verteilt.
- In der Einstellung AUTO schwingt die Lamelle in den Betriebsarten Kühlen bzw. Entfeuchten automatisch nach rechts und links.
- Wenn im Heizbetrieb die Einstellung AUTO gewählt wurde, wird die horizontale Luftklammer in einer bestimmten Stellung fixiert. Die vertikalen Lamellen schwenken bei einem Temperaturanstieg automatisch horizontal hin und her.
- Die Luftklammer darf nicht von Hand verstellt werden.

## Einstellen des Timers

Um das Gerät zu bestimmten Zeiten ein- bzw. auszuschalten, stehen jeweils 2 Ein- und Ausschalt-Timer zur Verfügung.

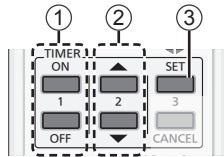

### 1 Wählen Sie den Einschalt- bzw. den Ausschalt-Timer aus

• Mit jedem Tastendruck:



Beispiel:  
AUS at 22:00



### 2 Stellen Sie die gewünschte Uhrzeit ein



### 3 Bestätigen



- Um den Ein- bzw. Ausschalt-Timer zu löschen, drücken Sie die Taste  bzw.  ON OFF, um 01 bzw. 02 auszuwählen, dann die Taste  CANCEL.
- Nach einem Stromausfall oder dem Deaktivieren der Timerfunktion kann die vorherige Einstellung wiederhergestellt werden. Hierzu ist zunächst die Taste  ON OFF bzw.  zum Auswählen von 01 bzw. 02 zu drücken, dann die Taste  SET.
- Die nachfolgende Timer-Einstellung wird angezeigt und zur angegebenen Zeit aktiviert.
- Wenn der Einschalt-Timer gestellt ist, kann das Gerät bis zu 35 Minuten vor der eingestellten Uhrzeit anlaufen, damit die gewünschte Raumtemperatur zu diesem Zeitpunkt erreicht ist.
- Die Timerfunktion richtet sich nach der in der Fernbedienung eingestellten Uhrzeit und wird täglich ausgeführt. Zum Einstellen der Uhrzeit siehe die Kurzanleitung.

## Hinweis



• Diese Funktionen können in allen Betriebsarten verwendet und durch erneutes Drücken der jeweiligen Taste wieder beendet werden.



• Diese Funktionen können nicht gleichzeitig verwendet werden.  
• Sie können auch nicht während des Kühlens mit sanfter Entfeuchtung verwendet werden.

## Betriebsart

**AUTOMATIK:** Während die Betriebsart bestimmt wird, blinkt das POWER-Symbol.

- [Single]** • Das Gerät wählt die Betriebsart alle 10 Minuten in Abhängigkeit von der eingestellten Temperatur und der Raumlufttemperatur.
- [Multi]** • Das Gerät wählt die Betriebsart alle 3 Stunden in Abhängigkeit von der eingestellten Temperatur, der Außen- und der Raumlufttemperatur.

**HEIZEN** : Es dauert etwas, bis das Gerät aufgeheizt ist. Während dieser Zeit blinkt das POWER-Symbol.

**KÜHLEN** : Um den Stromverbrauch im Kühlbetrieb zu verringern, schließen Sie die Vorhänge, damit kein direktes Sonnenlicht bzw. keine Wärme in den Raum gelangt.

**ENTFEUCHTEN** : Das Innengerät läuft mit niedriger Ventilatorendrehzahl, um sanft zu kühlen.

## nanoe-G-Inaktivierung von Viren und Bakterien am Filter

In Abhängigkeit von der Gesamtbetriebszeit des Geräts wird die nanoe-G-Inaktivierung am Filter eventuell nur einmal pro Tag eingeschaltet, nachdem das Gerät ausgeschaltet wird.

Um die auf den Einbauteilen verbliebene Feuchtigkeit zu entfernen, läuft der Ventilator 30 Minuten lang bei leicht geöffneter Lamelle. Diese Funktion wird nur aktiviert, wenn das Gerät vor dem Ausschalten in den Betriebsarten Kühlen bzw. Entfeuchten genutzt wurde. In der Folge werden durch die nanoe-G-Funktion 2 Stunden lang Viren und Bakterien inaktiviert, wobei der Ventilator nicht läuft und die Lamelle geschlossen bleibt.

Während dieser Zeit sollte die Stromversorgung nicht unterbrochen werden. Nach einem Stromausfall wird der Inaktivierungsbetrieb nicht wieder aufgenommen.

## ECONAVI und AUTO COMFORT

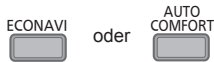

Das Gerät benötigt beim Einschalten einer dieser Funktionen etwa eine Minute Vorlauf.

Der Personen-Aktivitätssensor und der Sonnenlichtsensor beginnen mit der Erfassung.

### Hinweis



Wenn manuell eine Lamellenstellung eingestellt wird, werden der ECONAVI- und der AUTO-COMFORT-Betrieb deaktiviert.

## Funktionsweise des Personen-Aktivitätssensors

**ECONAVI** ; Anpassung der Raumtemperatur für eine erhöhte Energieersparnis durch Erfassung der Intensität der Sonneneinstrahlung.

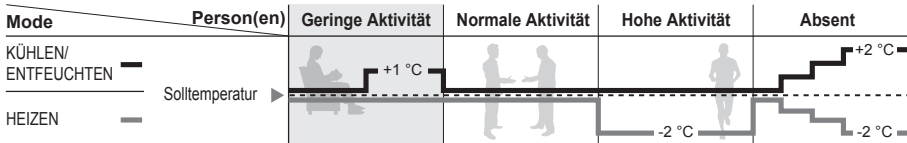

**AUTO COMFORT:** Raumtemperaturregelung für einen hohen Komfort durch Erfassung des Aktivitätsgrads von Personen.

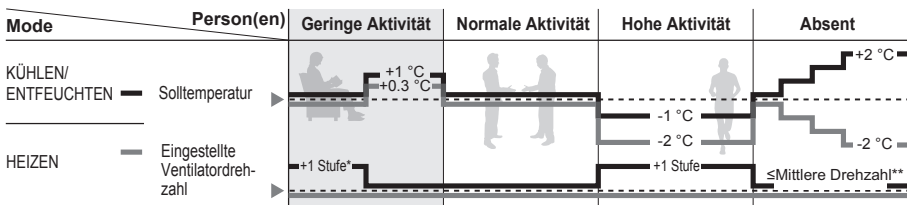

### ECONAVI und AUTO COMFORT

Präzise Temperaturregelung bei geringer Aktivität für eine maximale Energieersparnis.

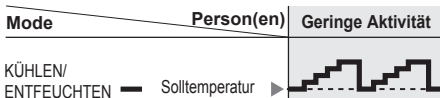

ECONAVI und AUTO COMFORT nutzen die Tatsache, dass der Mensch bei geringer Aktivität einen Temperaturanstieg nur verzögert wahrnimmt. Das Gerät passt die Temperatur an, um möglichst viel Energie zu sparen, ohne an Komfort einzubüßen.

\* Bei niedriger Aktivität wird die Ventilatorendrehzahl während der ersten 15 Minuten oder bis zum Erreichen der Solltemperatur um eine Stufe erhöht.  
\*\* Sind keine Personen anwesend, wird im Kühl- bzw. Entfeuchtungsbetrieb als höchste Drehzahl die mittlere Drehzahl zugelassen.

Der Personen-Aktivitätssensor erfasst bereits die Wärmequelle und deren Bewegung.

#### Erfassungsbereich

- Das Gerät stellt die senkrechten Lamellen automatisch in eine feste Position oder lässt sie automatisch hin- und herschwenken.

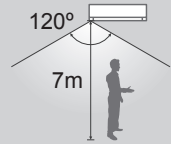

- Die Leistung des Aktivitätssensors wird durch die Position des Innengeräts, die Bewegungsgeschwindigkeit, den Temperaturbereich usw. beeinflusst.
- Der Personen-Aktivitätssensor kann:
  - Objekte, die sich wie Menschen bewegen und eine entsprechende Temperatur aufweisen, wie z. B. Haustiere, fälschlicherweise als Menschen erkennen.
  - Personen, die sich eine gewisse Zeit nicht bewegen, fälschlicherweise als Objekte erkennen.
- Legen Sie keine größeren Gegenstände in der Nähe des Sensors ab, und stellen Sie keine Heizgeräte oder Befeuchter im Erfassungsbereich des Sensors auf, da dies zu Fehlfunktionen des Sensors führen kann.

#### Funktionsweise des Sonnenlichtsensors

**ECONAVI:** Anpassung der Raumtemperatur für eine erhöhte Energieersparnis durch Erfassung der Intensität der Sonneneinstrahlung.

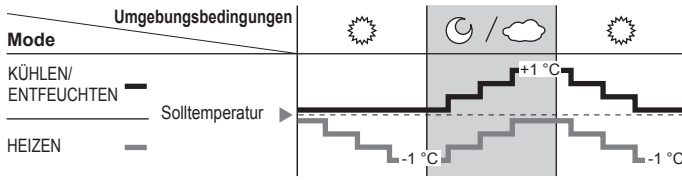

ECONAVI wird aktiviert, und das Gerät behält die Solltemperatur bei, bis sich die Intensität der Sonneneinstrahlung ändert. Der Sonnenlichtsensor erfasst die Intensität der Sonneneinstrahlung während Wetter- und Tag/Nacht-Wechseln und passt die Temperatur entsprechend an.

- In fensterlosen Räumen bzw. in Räumen mit dicken Vorhängen wird der Sonnenlichtsensor von starker Bewölkung bzw. Dunkelheit ausgehen.

#### Betriebsbereiche

Verwenden Sie dieses Klimagerät in folgenden Temperaturbereichen.

TK: Trockenkugeltemperatur/FK: Feuchtkugeltemperatur

#### Single-Split-Außengerät

		Innen		Außen	
		TK	FK	TK	FK
KÜHLEN	Max.	32	23	43	26
	Min.	16	11	-10	-
HEIZEN	Max.	30	-	24	18
	Min.	16	-	-15	-16

°C (Temperatur)

#### Multi-Split-Außengerät

		Innen		Außen	
		TK	FK	TK	FK
KÜHLEN	Max.	32	23	46	26
	Min.	16	11	-10	-
HEIZEN	Max.	30	-	24	18
	Min.	16	-	-15	-16

°C (Temperatur)



# Reinigungsanweisungen

Um eine optimale Leistung des Geräts zu gewährleisten, muss es in regelmäßigen Abständen gereinigt werden. Ein verschmutztes Gerät kann Störungen verursachen, und es kann der Fehlercode „H99“ auftreten. Wenden Sie sich in diesem Fall an Ihren Fachhändler.

- Unterbrechen Sie die Stromversorgung, bevor Sie das Gerät reinigen.
- Fassen Sie nicht die scharfkantigen Aluminiumlamellen an, Sie könnten sich sonst verletzen.
- Verwenden Sie kein Benzin, Verdünnern oder Scheuerpulver.
- Verwenden Sie nur Seife oder neutrale Haushaltsreiniger (≈ pH-Wert ca. 7).
- Verwenden Sie kein Wasser, das über 40 °C warm ist.

## Innengerät

Wischen Sie das Gerät mit einem weichen, trockenen Tuch ab.



## Personen-Aktivitätssensor

Der Sensor sollte nicht mit harten, spitzen Gegenständen in Berührung kommen, da er dadurch beschädigt werden und Fehlfunktionen verursachen könnte.

## Frontverkleidung

Waschen Sie sie vorsichtig ab und trocknen Sie sie.

## Entfernen der Frontabdeckung

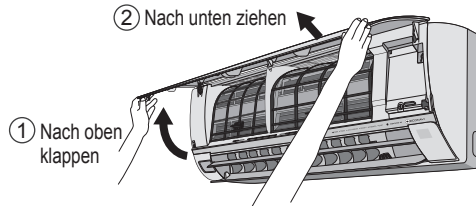

## Anbringen der Frontabdeckung



- Nach unten klappen
- Für CS-XE18PKEW, CS-XE21PKEW, CS-E18PKEW, CS-E21PKEW, CS-E24PKEW: Drücken Sie in der Mitte auf die Frontabdeckung.

## Innengerät

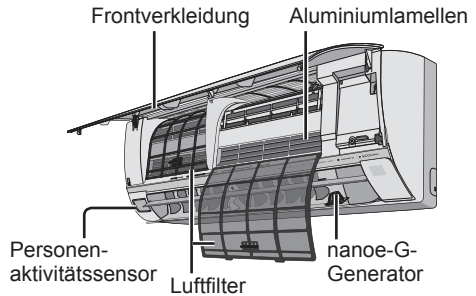

## nanoe-G-Generator

Alle sechs Monate

- Mit einem trockenen Wattestäbchen reinigen.
- Nicht während des Betriebs berühren.

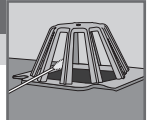

## Luftfilter

Alle zwei Wochen

- Gehen Sie beim Waschen und Ausspülen der Luftfilter vorsichtig vor, damit die Filteroberfläche nicht beschädigt wird.
- Lassen Sie den Luftfilter im Schatten trocknen, nie in direktem Sonnenlicht oder an einem Feuer.
- Beschädigte Filter sind zu ersetzen.



## Entfernen des Luftfilters

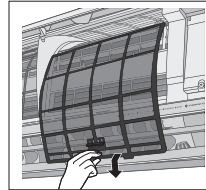

## Einsetzen des Luftfilters

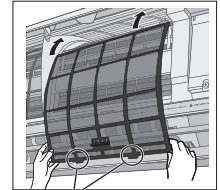

Im Gerät einhaken

## Kontrollen nach einer längeren Betriebsunterbrechung

### Betriebsunterbrechung

- Überprüfen Sie, ob die Batterien der Fernbedienung ersetzt werden müssen.
- Stellen Sie sicher, dass die Luftein- und -austritte frei sind.
- Schalten Sie das Gerät mit der Auto OFF/ON-Taste in den Kühl- bzw. Heizbetrieb. Nach einem 15-minütigen Betrieb sollte die Temperaturdifferenz zwischen Lufteintritt und Luftaustritt folgende Werte aufweisen:

KÜHLEN: ≥8 °C    HEIZEN: ≥14 °C

### Längere Betriebsunterbrechung

- Schalten Sie für 2 bis 3 Stunden den Heizbetrieb ein, um im Gerät verbliebene Feuchtigkeit restlos zu entfernen und Schimmelbildung zu verhindern.
- Schalten Sie das Gerät ab und unterbrechen Sie die Stromversorgung.
- Entfernen Sie die Batterien aus der Fernbedienung.



# Störungssuche

Die nachfolgend aufgeführten Symptome sind kein Anzeichen für eine Fehlfunktion.

Symptom	Mögliche Ursache
Aus dem Innengerät tritt Nebel aus.	• Durch die Abkühlung der Raumluft kondensiert Feuchtigkeit.
Während des Betriebs ist das Geräusch fließenden Wassers zu hören.	• Durch das Gerät strömt Kältemittel.
Im Raum herrscht ein eigenartiger Geruch.	• Dieser Geruch kann von Feuchtigkeit stammen, die von Wänden, Teppichen, Möbeln oder Kleidungsstücken an die Raumluft abgegeben wird.
Der Innengeräteventilator bleibt in der Ventilatorautomatik gelegentlich stehen.	• Dies dient dazu, Gerüche zu entfernen.
Es strömt trotz Ausschaltens des Geräts weiter Luft aus.	• Aus dem Innengerät wird Restwärme abgeführt (max. 30 Sekunden lang).
Nach dem Neustart verzögert sich der Betrieb um einige Minuten.	• Hierbei handelt es sich um einen Schutzmechanismus des Geräts.
Aus dem Außengerät tritt Wasser oder Dampf aus.	• Auf den Rohren kann Wasser kondensieren oder verdunsten.
Das TIMER-Symbol leuchtet immer.	• Die Timer-Funktion wird täglich ausgeführt.
Das POWER-Symbol am Innengerät blinkt im Heizbetrieb, die Lamelle ist geschlossen, und es wird keine warme Luft ausgeblasen.	• Das Gerät befindet sich im Abtaubetrieb (der Lamellenbetrieb steht auf AUTO).
Der Innengeräteventilator bleibt im Heizbetrieb gelegentlich stehen.	• Hierdurch wird verhindert, dass kalte Luft austritt.
Das POWER-Symbol blinkt, bevor das Gerät eingeschaltet wird.	• Während dieser Zeit bereitet sich das Gerät für den Betrieb mit programmiertem Einschalttimer vor.
Knackgeräusche während des Betriebs.	• Dehnung bzw. Kontraktion von Geräteteilen aufgrund von Temperaturänderungen.

Überprüfen Sie folgende Punkte, bevor Sie sich an den Kundendienst wenden.

Symptom	Zu überprüfen
Das Gerät kühlt bzw. heizt nicht richtig.	<ul style="list-style-type: none"> <li>• Stellen Sie die Temperatur richtig ein.</li> <li>• Achten Sie darauf, dass Fenster und Türen geschlossen sind.</li> <li>• Reinigen oder ersetzen Sie die Luftfilter.</li> <li>• Stellen Sie sicher, dass die Luftein- und -austritte frei sind.</li> </ul>
Das Gerät arbeitet laut.	<ul style="list-style-type: none"> <li>• Überprüfen Sie, ob das Gerät schief steht.</li> <li>• Schließen Sie das Frontgitter richtig.</li> </ul>
Die Fernbedienung funktioniert nicht. (Die Anzeige oder das Sendesignal ist schwach.)	<ul style="list-style-type: none"> <li>• Legen Sie die Batterien richtig ein.</li> <li>• Ersetzen Sie schwache Batterien.</li> </ul>
Das Gerät funktioniert nicht.	<ul style="list-style-type: none"> <li>• Überprüfen Sie, ob der Sicherungsautomat ausgelöst hat.</li> <li>• Überprüfen Sie, ob der Timer gestellt wurde.</li> </ul>
Das Gerät empfängt kein Signal von der Fernbedienung.	<ul style="list-style-type: none"> <li>• Stellen Sie sicher, dass der Empfänger nicht verdeckt ist.</li> <li>• Bestimmte Leuchtstoffröhren können die Signalübertragung stören. Wenden Sie sich in diesem Fall an Ihren Fachhändler.</li> </ul>

## KRITERIEN FÜR BETRIEBSUNTERBRECHUNG

Unter den folgenden Umständen sollten Sie die STROMZUFUHR UNTERBRECHEN, DEN EVENTUELL VORHANDEN NETZSTECKER ZIEHEN und sich an Ihren Fachhändler wenden:

- Ungewöhnliche Geräusche während des Betriebs.
- Wasser/Fremdpartikel sind in die Fernbedienung gelangt.
- Wasser tropft aus dem Innengerät.
- Der Sicherungsautomat schaltet sich häufig ab.
- Das Stromkabel wird ungewöhnlich warm.
- Schalter oder Tasten funktionieren nicht ordnungsgemäß.

## Das Gerät bleibt stehen, und das TIMER-Symbol blinkt.

Verwenden Sie die Fernbedienung, um den Fehlercode zu ermitteln.

- 1 CHECK-Taste 5 Sekunden lang drücken
- 2 Pfeiltaste drücken, bis ein Piepton ertönt, dann den Fehlercode ablesen
- 3 CHECK-Taste 5 Sekunden lang drücken, um die Störungssuche zu beenden
- 4 Schalten Sie das Gerät aus und teilen Sie den Fehlercode Ihrem Fachhändler mit

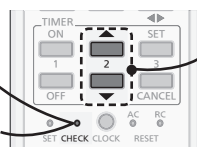

- Je nach Störung kann das Gerät nach erneutem Einschalten eventuell eingeschränkt verwendet werden. Beim Einschalten ertönen in diesem Fall 4 Pieptöne.

# Garantire la massima sensazione di benessere, aria pulita e ottimizzare il risparmio energetico

## ECONAVI e AUTO COMFORT

Provvisto del sensore di attività umana, il climatizzatore assicura l'erogazione di aria fredda o calda e mantiene l'ambiente regolarmente confortevole con un minimo consumo di energia. Inoltre, il sensore di luce solare rileva l'intensità della luce solare e aiuta a controllare le temperature di riscaldamento/raffreddamento per ottimizzare la sensazione di benessere. Per dettagli, vedere "Per saperne di più...".

## nanoe-G

Disattiva microrganismi pericolosi quali virus, batteri, ecc. per mantenere l'aria pulita. Disattiva anche virus e batteri sul filtro per mantenere pulito l'interno dell'unità.

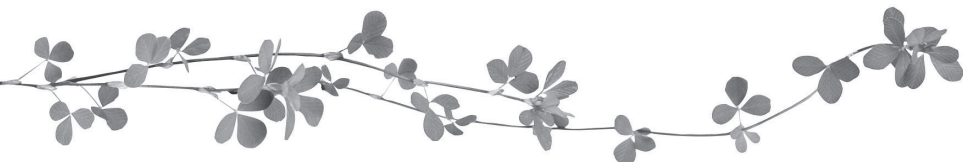

## Multi sistema di climatizzazione

I multi sistemi di climatizzazione permettono di risparmiare spazio attraverso il collegamento di molteplici unità interne con una singola unità esterna.

- Per le caratteristiche complete del prodotto, fare riferimento al catalogo.

### Unità interne

- È possibile utilizzare le unità interne singolarmente o in contemporanea. La priorità di funzionamento viene data alla prima unità che viene accesa.
- Durante il funzionamento, non è possibile attivare contemporaneamente le modalità CALDO e FREDDO nelle varie unità interne.
- L'indicatore di alimentazione lampeggia per indicare che l'unità interna è in stand-by per la modalità operativa differente.

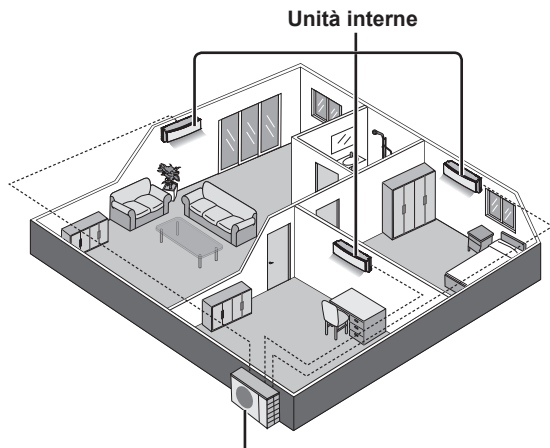

### Unità esterna

(CU-2E15PBE, CU-2E18PBE, CU-3E18PBE, CU-4E23PBE, CU-4E27PBE, CU-5E34PBE)

# Guida rapida

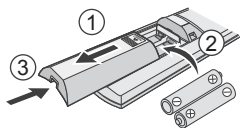

## Inserimento delle batterie

- ① Estrarre il coperchio posteriore del telecomando
- ② Inserire batterie AAA o R03 (può essere utilizzato per circa 1 anno)
- ③ Chiudere il coperchio

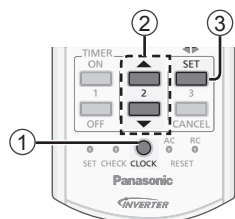

## Impostazione dell'orario

- ① Premere **CLOCK**
- ② Impostazione timer
- ③ Confermare

## Funzionamento di base

- ① Selezionare la modalità desiderata
- 
- ② Avviare/arrestare l'apparecchio.



- Verificare che l'indicazione OFF sia attivata per iniziare.

- ③ Selezionare la temperatura desiderata.

- Gamma di selezione: 16 °C ~ 30 °C.
- L'utilizzo dell'unità entro la temperatura consigliata può far risparmiare energia.
- CALDO : 20 °C ~ 24 °C.
- FREDDO : 26 °C ~ 28 °C.
- SECCO : 1 °C ~ 2 °C in meno della temperatura ambiente.

- Per oscurare o ripristinare la luminosità dell'indicatore dell'unità, tenere premuto per 5 secondi.
- Usare il telecomando entro 8 metri dal ricevitore telecomando dell'unità interna.

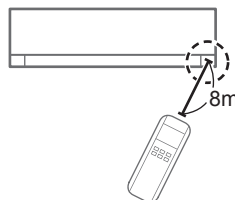
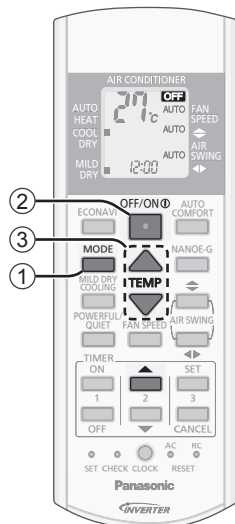

## Indice

Precauzioni per la sicurezza .....	44-45
Modalità d'uso .....	46-47
Per saperne di più... ..	48-49
Istruzioni per il lavaggio.....	50
Soluzione dei problemi .....	51
Informazioni.....	62

## Accessori

- Telecomando
- 2 batterie AAA o R03
- Supporto telecomando
- 2 viti per supporto telecomando

Le illustrazioni contenute in questo manuale sono riportate esclusivamente a scopo esplicativo e potrebbero differire dall'apparecchio vero e proprio. I contenuti del presente manuale sono soggetti a modifica senza preavviso e verranno aggiornati in base alle innovazioni future.

# Precauzioni per la sicurezza

Per evitare lesioni personali, lesioni ad altri o danni alla proprietà, rispettare quanto segue: In caso di uso scorretto dovuto alla mancata osservanza delle istruzioni, si possono provocare incidenti o danni di varia natura, la cui gravità è indicata dai seguenti simboli:

	<b>AVVERTENZE</b>	Questo simbolo indica un pericolo di morte o lesioni gravi.
--	-------------------	---

	<b>ATTENZIONE</b>	Questo simbolo indica un rischio di lesioni o danni materiali.
--	-------------------	--

Le istruzioni sono classificate in varie tipologie, contrassegnate dai seguenti simboli:

	Questo simbolo indica un'azione <b>PROIBITA</b> .
--	---

	Questi simboli indicano azioni <b>OBBLIGATORIE</b> .
--	--

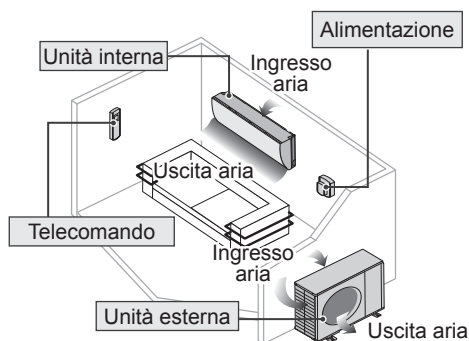

## AVVERTENZE

### Unità interna e unità esterna



L'uso di questo apparecchio non è destinato a persone con capacità fisiche, sensoriali o mentali ridotte (compresi i bambini i), o mancanza di esperienza o competenza, a meno che non siano supervisionate o istruite sull'uso dell'apparecchio da una persona responsabile della loro sicurezza. Fare attenzione che i bambini non giochino con l'apparecchio.

Per la pulizia delle parti interne, la riparazione, l'installazione, la rimozione e la reinstallazione dell'unità, consultare un rivenditore autorizzato o uno specialista. L'installazione e la manipolazione sbagliate causeranno perdite, scosse o incendio.

Consultare un rivenditore autorizzato o uno specialista per l'uso di qualunque tipo di refrigerante specificato.

L'uso di un refrigerante diverso da quello specificato potrebbe causare danni al prodotto, ustioni e lesioni, ecc.



Non installare l'unità in un ambiente con atmosfera potenzialmente esplosiva o infiammabile. La mancata esecuzione di ciò può causare un incendio.

Non inserire dita o altri oggetti nell'unità interna o esterna del condizionatore d'aria, i componenti rotanti possono provocare lesioni.



Non toccare l'unità esterna durante temporali con fulmini, ciò potrebbe provocare una scossa elettrica.

Non esporsi direttamente all'aria fredda per un periodo di tempo prolungato al fine di evitare un raffreddamento eccessivo.

Non sedersi o camminare sull'unità, si può cadere in modo accidentale.



### Telecomando



Non permettere a bambini piccoli di giocare con il telecomando, al fine di evitare che ingeriscano accidentalmente le batterie.

### Alimentazione



Per evitare surriscaldamento e incendio, non utilizzare un cavo modificato, un connettore, una prolunga o un cavo non specificato.





Per evitare surriscaldamento, incendio o shock elettrico:

- Non condividere la presa di corrente con altri apparecchi.
- Non utilizzare con mani bagnate.
- Non piegare eccessivamente il cavo di alimentazione elettrica.
- Non mettere in funzione o arrestare l'unità inserendo o tirando la spina di alimentazione.



Se il cavo di alimentazione è stato danneggiato, rivolgersi al produttore, ad un centro di assistenza autorizzato o ad un tecnico qualificato onde evitare rischi.

Per evitare scosse o incendio, si raccomanda fortemente l'installazione di un salvavita contro le perdite a terra (ELCB) o un interruttore differenziale (RCD).

Per evitare surriscaldamento, incendio o shock elettrico:

- Inserire correttamente la spina di alimentazione.
- La polvere che si deposita sulla spina di alimentazione deve essere periodicamente rimossa con un panno asciutto.

Smettere di usare il prodotto quando si verifica un'anomalia/guasto: scollegare la spina dalla presa di corrente o portare l'interruttore o il salvavita su OFF.

(Rischio di fumo/fiamme/scosse elettriche)

Esempi di anomalia/guasto

- L'interruttore differenziale (ELCB) scatta di frequente.
- Si sente un odore di bruciato.
- Si nota un rumore o vibrazione anormale dell'unità.
- L'unità interna perde acqua.
- Il cavo o spina di alimentazione si scaldano in maniera anormale.
- Non è possibile controllare la velocità della ventola.
- L'unità smette immediatamente di funzionare quando la si accende.
- La ventola non si ferma neanche se si interrompe il funzionamento.

Contattare immediatamente il rivenditore locale per la manutenzione/riparazione.



Il presente apparecchio deve avere la messa a terra per prevenire scosse o incendio.



Evitare scosse togliendo la corrente e staccando la spina nei seguenti casi:

- Prima di pulire o eseguire la manutenzione,
- In caso di inutilizzo prolungato dell'apparecchio, oppure
- Durante attività anomala delle spie luminose.



## ATTENZIONE

### Unità interna e unità esterna



Non lavare l'unità interna con acqua, benzina, detersivi o polveri detersivi aggressive al fine di evitare danni o corrosione all'unità.



Non usare per la conservazione di attrezzatura di precisione, cibo, animali, piante, lavori d'arte e altri oggetti. Ciò può provocare un deterioramento qualitativo, ecc.

Per evitare la propagazione di un incendio, non utilizzare apparecchi combustibili davanti alla presa d'aria.

Non esporre piante o animali direttamente al flusso dell'aria per evitare lesioni, ecc.

Non toccare l'aletta in alluminio affilata, parti affilate possono causare delle lesioni.



Non accendere l'unità interna quando si passa la cera sul pavimento. Dopo tale operazione, aerare accuratamente la stanza prima di mettere in funzione l'unità.

Non installare l'unità in aree con presenza di olio e fumo per prevenire danni all'unità.

Non smontare l'unità per la pulizia al fine di evitare lesioni.

Quando si pulisce l'unità, non salire su una panca instabile per evitare lesioni.

Non posizionare un vaso o un contenitore d'acqua sull'unità. L'acqua può entrare nell'unità e ridurre l'isolamento. Ciò può causare uno shock elettrico.

Non aprire la finestra o la porta per un periodo di tempo prolungato durante il funzionamento in modalità FREDDO/SECCO.



Evitare perdite d'acqua assicurandosi che il tubo di scarico sia:

- Collegato correttamente,
- Mantenuto libero da canali di scolo e contenitori, oppure
- Non immerso in acqua

Dopo un lungo periodo di uso o un utilizzo con qualsiasi attrezzatura che funziona con combustibile, areare regolarmente la stanza.

Quando l'apparecchio è stato utilizzato per un lungo periodo, assicurarsi che la struttura di sostegno installata non si sia deteriorata, in modo da evitare la caduta dell'unità.

### Telecomando



Non utilizzare batterie ricaricabili (Ni-Cd). Può danneggiare il telecomando.



Per prevenire malfunzionamenti o danni del telecomando:

- Se si prevede che l'apparecchio rimarrà inutilizzata per un periodo di tempo prolungato, rimuovere le batterie.
- Devono essere inserite nuove batterie dello stesso tipo che rispettano la polarità indicata.

### Alimentazione



Non staccare la spina tirando il cavo al fine di prevenire uno shock elettrico.

# Modalità d'uso

**Singola** Sistema Split singolo

**Multipla** Sistema Multi Split

● POWER ● TIMER ● AUTO COMFORT ● NANO-E-G ● POWERFUL ● QUIET ● **nano-e-G** ● **ECONAVI**  
 (Verde) (Arancione) (Verde) (Blu) (Arancione) (Arancione) (Verde)

## ECONAVI Per ottimizzare il risparmio energetico

 **ECONAVI**

## MODE Per selezionare la modalità operativa

- AUTO** - Per la propria comodità
- CALDO** - Per godere dell'aria calda
- FREDDO** - Per godere dell'aria fresca
- SECCO** - Per deumidificare l'ambiente

## MILD DRY COOLING Per migliorare l'umidità e il livello di condensa

- Singola** • Questa operazione riduce la secchezza dell'aria e crea un ambiente domestico confortevole con la sola modalità FREDDO.
- Quando la direzione del flusso dell'aria verticale è impostata su AUTO, essa si arresta alla posizione più bassa per evitare il contatto con l'aria fredda. È però possibile regolare manualmente la direzione delle alette.

**Multipla** • Funzione non applicabile.

## POWERFUL/QUIET Per alternare tra il livello potente e silenzioso

→ POWERFUL → QUIET → NORMAL

## POTENTE: Per raggiungere rapidamente la temperatura

 **POWERFUL**

**Singola** • La funzione si arresta automaticamente dopo 20 minuti.

**Multipla** • Premere di nuovo il tasto o spegnere l'unità per arrestare questa operazione.

## SILENZIOSO: Per godere di un funzionamento silenzioso

 **QUIET**

• Questa operazione riduce il rumore del flusso d'aria dell'unità.

Indicatore

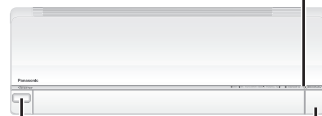

Sensore di attività umana

Sensore di luce solare e ricevitore telecomando

Display telecomando

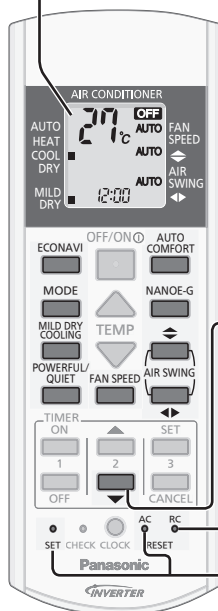

Tenere premuto per circa 10 secondi per mostrare l'impostazione della temperatura in °C o °F.

Premere per ripristinare l'impostazione predefinita del telecomando.

Da non utilizzare in operazioni normali.

FAN SPEED

## Selezione della velocità ventola

(Display telecomando)



• Per la modalità AUTO, la velocità della ventola interna viene regolata automaticamente in base alla modalità operativa.

## Tasto Auto OFF/ON

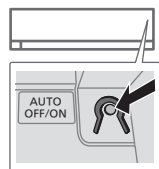

Da utilizzare quando il telecomando è fuori posto o presenta anomalie. Sollevare il pannello anteriore:

1. Premere il tasto una volta per usare la modalità AUTO.
  2. Premere e tenere premuto il tasto fino a quando non si sente 1 bip, quindi rilasciare, per usare la modalità FREDDO forzato.
  3. Ripetere il punto 2. Premere e tenere premuto il tasto fino a quando non si sentono 2 bip, quindi rilasciare per usare la modalità CALDO forzato.
- Premere nuovamente il tasto per spegnere.



## Per aumentare al massimo il benessere

☉AUTO COMFORT

NANOE-G

## Per purificare l'aria

☉NANOE-G

• nanoe-G si avvia automaticamente quando si accende l'unità con OFF/ON.

• Può essere attivato anche quando l'unità è spenta. In questa condizione, l'unità opererà come una ventola in base all'impostazione AUTO della velocità della ventola e dell'oscillazione delle alette.

**Multipla** • Questa operazione non può essere eseguita o sarà interrotta qualora un'altra unità interna stia attivando la modalità CALDO.

## Per disattivare i virus/batteri nel filtro

☉NANOE-G • POWER

• Dopo lo spegnimento dell'unità, la disattivazione del filtro incorporato nanoe-G può attivarsi per 150 minuti al massimo. L'accensione dell'unità annulla questa operazione.

• Per disattivare questa operazione in futuro, premere e tenere

premuto fino a quando non si sente un breve bip. Questo non disattiverà il nanoe-G per purificare l'aria.

• Per ripristinare la disattivazione del filtro incorporato nanoe-G, premere e tenere premuta fino a quando non si sente un lungo bip.



## Regolazione della direzione del flusso dell'aria

(Display telecomando)

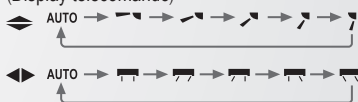

- Mantenere l'ambiente ventilato.
- In modalità FREDDO/SECCO, se è impostata l'opzione AUTO, la griglia per lo spostamento dell'aria si muoverà a destra/sinistra se si alzerà e abbasserà automaticamente.
- In modalità CALDO, se è impostata l'opzione AUTO, la griglia orizzontale per lo spostamento dell'aria si porta a una posizione predeterminata. La griglia verticale si sposta a sinistra/destra dopo che la temperatura aumenta.
- Non regolare manualmente la direzione delle alette.

## Impostazione timer

2 apparecchi per il timer ON e OFF sono disponibili per l'ACCENSIONE o lo SPEGNIMENTO dell'unità a orari diversi predefiniti.

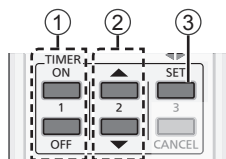

- ① **Selezionare l'accensione (ON) o lo spegnimento (OFF) del timer** Esempio: OFF alle 22:00

• Ogni volta che viene premuta:

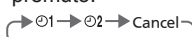

- ② **Impostazione timer**



- ③ **Confermare**



- Per annullare il timer ON o OFF, premere o per selezionare i rispettivi ①1 o ②2 quindi premere .
- Se il timer è annullato manualmente o a causa di un'interruzione di corrente, è possibile ripristinarlo nuovamente premendo o per selezionarli rispettivamente ①1 o ②2 quindi premere .
- L'impostazione del timer più prossimo sarà visualizzata e attivata in sequenza.
- Quando si imposta il Timer ON (accensione), l'unità potrebbe iniziare a funzionare prima dell'orario impostato (fino a 35 minuti prima), al fine di raggiungere in tempo la temperatura desiderata.
- Il funzionamento del timer si basa sull'orario impostato sul telecomando e si ripete quotidianamente una volta impostato. Per l'impostazione dell'orario, fare riferimento alla guida rapida.

## Nota



• Può essere attivato in qualsiasi modalità e può essere annullato premendo nuovamente il tasto corrispondente.



• Non può essere selezionato contemporaneamente.  
• L'attivazione non è permessa durante RAFFREDDAMENTO SECCO LEGGERO.



## Modo di funzionamento

**AUTO:** Durante la selezione della modalità operativa l'indicatore di alimentazione POWER lampeggia.

**Singola** • L'unità seleziona la modalità operativa ogni 10 minuti sulla base dell'impostazione della temperatura e della temperatura ambiente.

**Multipla** • L'unità seleziona la modalità operativa ogni 3 ore sulla base dell'impostazione della temperatura, della temperatura esterna e della temperatura ambiente.

**CALDO** : L'unità richiede un po' di tempo per riscaldarsi. Durante questa operazione, l'indicatore POWER lampeggia.

**FREDDO** : Per risparmiare energia mentre il condizionatore è in modalità FREDDO, utilizzare delle tende per impedire l'ingresso di calore e della luce solare.

**SECCO** : La ventola dell'unità opera a bassa velocità, al fine di eseguire l'operazione di raffreddamento in maniera molto delicata.

## Disattivazione filtro incorporato nanoe-G

In base al tempo di funzionamento accumulato dell'unità, la disattivazione del filtro incorporato nanoe-G può attivarsi solamente una volta al giorno dopo aver spento l'unità.

Per rimuovere l'umidità rimasta nelle parti interne, la ventola funzionerà per 30 minuti con la griglia leggermente aperta. Questo processo è applicabile solamente quando l'unità funziona in modalità FREDDO/SECCO prima di essere spenta. Poi, nanoe-G disattiva i virus/batteri sul filtro per 2 ore con la ventola spenta e la griglia chiusa.

Non spegnere l'alimentazione elettrica durante questo funzionamento. In caso di interruzione di corrente, questo funzionamento non viene ripristinato.

## ECONAVI e AUTO COMFORT



L'unità comincerà ad inizializzare (per circa 1 minuto)



Il sensore di attività umana e il sensore di luce solare inizieranno i rilevamenti.

### Nota



Quando è stato selezionato l'AIR SWING manuale, le funzioni ECONAVI e AUTO COMFORT saranno cancellate.

## Funzionamento del sensore di attività umana

**ECONAVI** ; Rilevando la presenza umana e l'attività, l'unità controlla la temperatura ambiente per risparmiare energia.

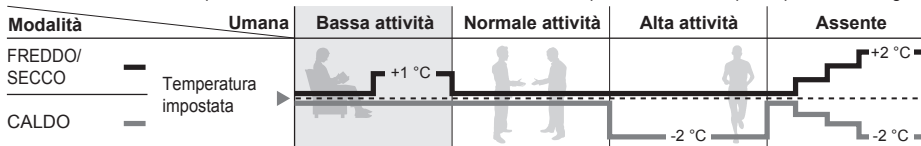

**AUTO COMFORT** ; Rilevando la presenza e l'attività umana, l'unità controlla la temperatura ambiente per mantenere la sensazione di benessere fisico in modo regolare.

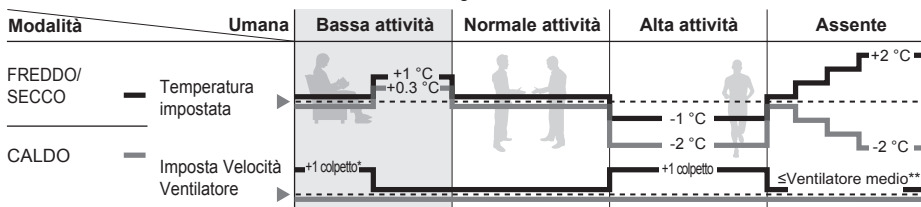

### ECONAVI e AUTO COMFORT

Controllo accurato della temperatura durante la bassa attività per massimizzare il risparmio energetico.

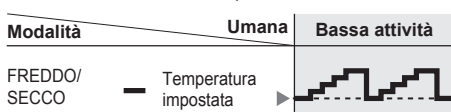

ECONAVI e AUTO COMFORT approfittano del fatto che per sua natura, l'essere umano impiega del tempo ad avvertire l'aumento della temperatura in condizioni di bassa attività; pertanto l'unità regola la temperatura per massimizzare il risparmio energetico senza compromettere la sensazione di benessere.

\* Durante l'attività ridotta, regolare la velocità della ventola 1 colpoletto in su per i primi 15 minuti o finché non si raggiunge la temperatura impostata.

\*\* Durante l'assenza di esseri umani, la velocità massima della ventola per la modalità FREDDO/SECCO è la ventola media.

Il sensore di attività umana inizierà anche ad eseguire una scansione dell'area della fonte di calore e di movimento in una stanza.

#### Area di rilevamento

- In base all'attività dell'area la griglia direzionale del flusso d'aria orizzontale si regolerà fissa ad una posizione predeterminata o oscillante a sinistra/destra.

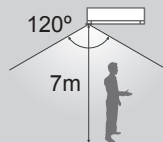

- La prestazione del sensore di attività umana è influenzata dalla posizione dell'unità interna, dalla velocità di movimento, dalla gamma di temperatura, ecc.
- Il sensore di attività umana può:
  - scambiare erroneamente un oggetto con fonte di calore e movimento simile ad un essere umano, quali animali domestici, ecc.
  - scambiare erroneamente come fonte di non calore e movimento una persona che non si muove per un certo periodo di tempo.
- Non collocare oggetti di grandi dimensioni vicino al sensore e tenere le unità di riscaldamento o gli umidificatori lontano dalla zona di rilevamento del sensore. Possono causare un malfunzionamento del sensore.

#### Funzionamento del sensore di luce solare

**ECONAVI** ; Rilevando l'intensità della luce solare, l'unità regola la temperatura per risparmiare energia.

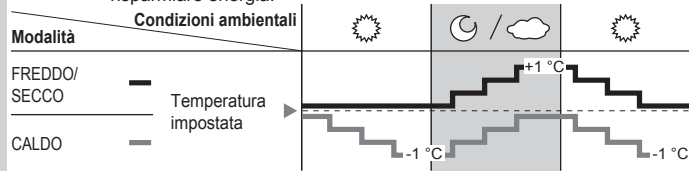

**ECONAVI** è attivato, l'unità mantiene la temperatura impostata finché non viene rilevata un'elevata intensità della luce solare. Il sensore di luce solare rileva l'intensità della luce solare quando cambia il tempo o il giorno/la notte, e l'unità regola la temperatura.

- In una stanza senza finestre o con tende spesse, il sensore di luce solare la valuta come condizione nuvolosa/notturna.

#### Condizioni operative

Questo condizionatore può essere utilizzato con temperature rientranti nel seguente intervallo.

DBT: Temperatura con bulbo secco / WBT: Temperatura con bulbo bagnato

#### Unità esterna Split singola

CU-E7PKE, CU-E9PKE, CU-E12PKE, CU-E15PKE, CU-E18PKE, CU-E21PKE, CU-E24PKE		Interna		Esterna	
		DBT	WBT	DBT	WBT
FREDDO	Max.	32	23	43	26
	Min.	16	11	-10	-
CALDO	Max.	30	-	24	18
	Min.	16	-	-15	-16

°C (temperatura)

#### Unità esterna Split multipla

CU-2E15PBE, CU-2E18PBE, CU-3E18PBE, CU-4E23PBE, CU-4E27PBE, CU-5E34PBE		Interna		Esterna	
		DBT	WBT	DBT	WBT
FREDDO	Max.	32	23	46	26
	Min.	16	11	-10	-
CALDO	Max.	30	-	24	18
	Min.	16	-	-15	-16

°C (temperatura)

# Istruzioni per il lavaggio

Per assicurare una performance ottimale dell'unità, la pulizia deve essere eseguita a intervalli regolari. Una unità sporca può causare malfunzionamento e può essere visualizzato il codice di errore "H99". Consultare un rinventore autorizzato.

- Spegner l'apparecchio e staccare la spina prima di pulirlo.
- Non toccare l'aletta in alluminio, le parti affiliate potrebbero causare lesioni.
- Non lavare l'apparecchio con benzina, solventi o polveri abrasive.
- Impiegare esclusivamente saponi o detersivi neutri per la casa ( $\approx$  pH 7).
- Non usare acqua ad una temperatura superiore a 40 °C.

## Unità interna

Asciugare l'apparecchio con un panno morbido e asciutto.



## Sensore di attività umana

Non colpirlo o premere con forza su di esso, né maneggiarlo con un oggetto affilato. Ciò può causare danni e malfunzionamento.

## Pannello anteriore

Lavare delicatamente ed asciugare.

## Rimuovere il pannello anteriore

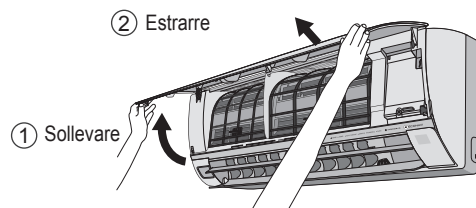

## Chiuderlo saldamente



- ② Chiuderlo
- ④ Per CS-XE18PKEW, CS-XE21PKEW, CS-E18PKEW, CS-E21PKEW, CS-E24PKEW: Premere al centro del pannello anteriore.

## Unità interna

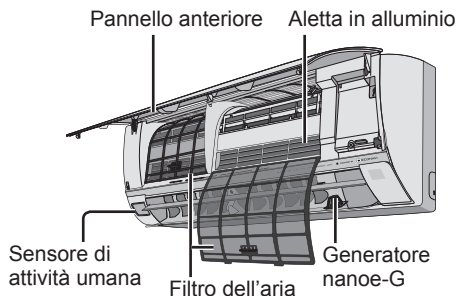

## Generatore nanoe-G

Ogni 6 mesi

- Pulire con un bastoncino di cotone asciutto.
- Non toccare mentre l'apparecchio è in funzione.

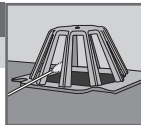

## Filtro dell'aria

Ogni 2 settimane

- Lavare/risciacquare delicatamente i filtri con acqua al fine di evitare danni alla loro superficie.
- Asciugare accuratamente i filtri all'ombra, lontano da fiamme o dalla luce diretta del sole.
- Sostituire i filtri danneggiati.



## Togliere il filtro dell'aria Fissare il filtro dell'aria

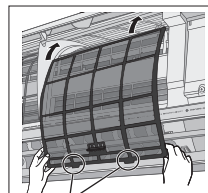
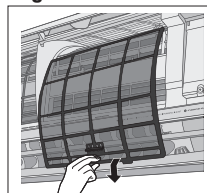

Inserire nell'unità

## Per l'ispezione stagionale dopo un periodo di inattività prolungato

- Controllo delle batterie del telecomando.
- Nessuna ostruzione alle bocchette di ingresso ed uscita dell'aria.
- Usare il tasto OFF/ON automatico per selezionare il funzionamento FREDDO/CALDO. Dopo 15 minuti dal funzionamento, è normale avere la seguente differenza di temperatura tra le bocchette di entrata e di uscita dell'aria:

FREDDO:  $\geq 8$  °C CALDO:  $\geq 14$  °C

## Prima di lunghi periodi di inattività

- Attivare la modalità CALDO per 2-3 ore per rimuovere completamente l'umidità rimasta nelle parti interne, in modo da evitare la formazione di muffa.
- Spegner l'apparecchio e scollegare il cavo di alimentazione.
- Togliere le batterie dal telecomando.

# Soluzione dei problemi

Le condizioni seguenti indicano un guasto.

Condizione	Causa
Sembra che dall'unità interna fuoriesca della nebbia.	• Effetto di condensa dovuto al processo di raffreddamento.
Rumore di acqua durante il funzionamento.	• Flusso del refrigerante all'interno dell'unità.
L'ambiente ha un odore particolare.	• Può essere dovuto a un odore di umido proveniente dai muri, ai tappeti, dai mobili o dagli indumenti presenti nella stanza.
La ventola interna si arresta di tanto in tanto quando si imposta la modalità di regolazione automatica della velocità della ventola.	• Ciò consente di eliminare gli odori circostanti.
Il flusso continua anche dopo l'interruzione del funzionamento.	• Eliminazione del calore restante dall'unità interna (massimo 30 secondi).
L'operazione è ritardata di qualche minuto dopo il riavvio.	• Il ritardo è una protezione del compressore dell'apparecchio.
Dall'unità esterna fuoriesce acqua/vapore.	• Condensa o evaporazione nei condotti.
L'indicatore TIMER rimane sempre acceso.	• L'impostazione Timer si ripete quotidianamente una volta impostata.
La spia POWER lampeggia durante la modalità CALDO mentre l'aria fornita non è più calda (e la griglia è chiusa).	• L'unità è in modalità di sbrinamento (e l'ALETTA DELL'ARIA è impostata su AUTO).
La ventola interna si arresta di tanto in tanto quando si imposta la modalità riscaldamento.	• Funzionalità studiata per evitare un effetto di raffreddamento non intenzionale.
L'indicatore POWER lampeggia prima che si accenda l'unità.	• Si tratta di un passo preliminare in vista del funzionamento quando si imposta il timer di accensione.
Rumori di urti durante il funzionamento.	• I cambiamenti di temperatura causano l'espansione/contrazione dell'unità.

Esegui i controlli seguenti prima di rivolgersi all'assistenza.

Condizione	Controllare
La modalità CALDO/FREDDO non funziona in maniera efficiente.	<ul style="list-style-type: none"> <li>• Impostare la temperatura corretta.</li> <li>• Chiudere tutte le porte e finestre.</li> <li>• Pulire o sostituire i filtri.</li> <li>• Eliminare le eventuali ostruzioni alle bocchette di ingresso ed uscita dell'aria.</li> </ul>
Rumore durante il funzionamento.	<ul style="list-style-type: none"> <li>• Verificare che l'unità sia stata installata in maniera inclinata.</li> <li>• Chiudere correttamente il pannello anteriore.</li> </ul>
Il telecomando non funziona. (Il display è oscurato oppure il segnale di trasmissione è debole.)	<ul style="list-style-type: none"> <li>• Inserire le batterie in maniera corretta.</li> <li>• Sostituire le batterie quasi scariche.</li> </ul>
L'apparecchio non funziona.	<ul style="list-style-type: none"> <li>• Verificare se è stato attivato l'interruttore di circuito.</li> <li>• Verificare se sono stati impostati i timer.</li> </ul>
L'unità non riceve il segnale dal telecomando.	<ul style="list-style-type: none"> <li>• Assicurarsi che il ricevitore non sia ostruito.</li> <li>• Alcune luci fluorescenti potrebbero interferire con il trasmettitore di segnale. Consultare un rinventore autorizzato.</li> </ul>

## FUNZIONAMENTO ANOMALO

TOGLIERE LA CORRENTE E STACCARE LA SPINA, quindi consultare un rivenditore autorizzato in base alle seguenti condizioni:

- Durante il funzionamento si sentono rumori anomali.
- Penetrazione di acqua o di corpi estranei nel telecomando.
- L'unità interna perde acqua.
- L'interruttore salvavita scatta frequentemente.
- Il cavo di alimentazione su surriscalda in modo anomalo.
- Funzionamento anomalo di interruttori o pulsanti.

## L'unità si arresta e l'indicatore TIMER lampeggia.

Usare il telecomando per vedere il codice di errore.

- 1 Premere per 5 secondi
- 2 Premere finché non si sente un "beep", quindi annotare il codice di errore
- 3 Premere per 5 secondi per uscire dal controllo
- 4 Spegnerne l'unità e mostrare il codice di errore al rivenditore autorizzato

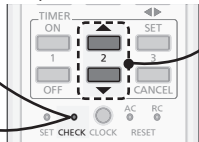

- Per alcuni errori è possibile riavviare l'unità con una operazione limitata con 4 bip durante l'avvio.

# Biedt maximaal comfort, schone lucht en een optimaal energieverbruik

## ECONAVI en AUTO COMFORT

Uitgerust met een bewegingssensor. De airconditioner combineert een consistent comfortabele, koele of warme luchtstroom met een minimaal energieverbruik.

De zonlichtsensor detecteert daarnaast de intensiteit van het zonlicht en helpt bij het regelen van de verwarmings-/koeltemperatuur, voor een optimaal comfort.

Lees "Meer weten..." voor meer informatie

## nanoe-G

Deactiveert schadelijke micro-organismes zoals virussen, bacteriën en houdt de lucht schoon.

Het deactiveert ook virussen en bacteriën in het filter, om de binnenkant van unit schoon te houden.

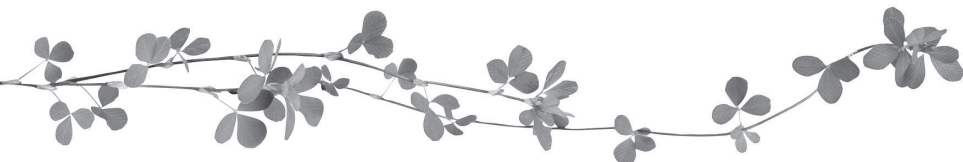

## Free-multi systeem

Free-multi systemen spaart ruimte, omdat hierbij verschillende binnendelen op een enkel buitendeel aangesloten kunnen worden.

- Raadpleeg voor de complete producteigenschappen de referentiecatalogus.

## Binnenunits

- Het is mogelijk de binnenunits individueel of tegelijkertijd te laten functioneren. De prioriteit van de werking is aan de unit gegeven, die het eerste ingeschakeld werd.
- Tijdens het bedrijf kunnen de modus VERWARMEN en KOELEN niet tegelijkertijd voor de verschillende units ingeschakeld worden.
- De powerled knippert om te tonen, dat het binnendeel gereed is voor de verschillende bedrijfsmodus.

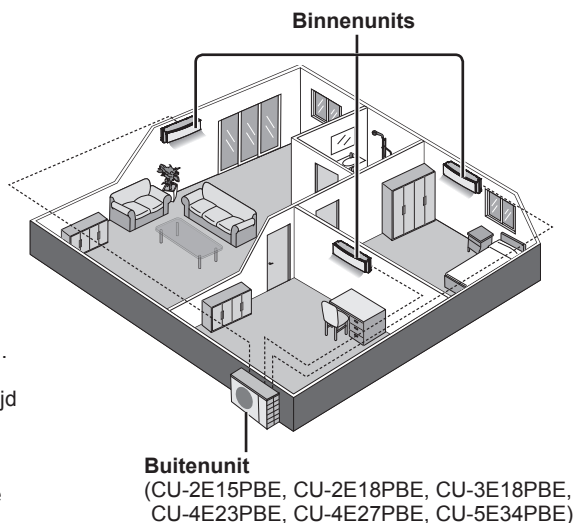

# Snelle gids

## De batterijen plaatsen

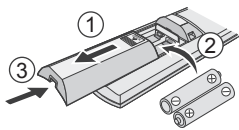

- ① Open het klepje van de afstandsbediening
- ② Plaats AAA- of R03-batterijen (kan ~ 1 jaar gebruikt worden)
- ③ Sluit het deksel

## Instellen van de klok

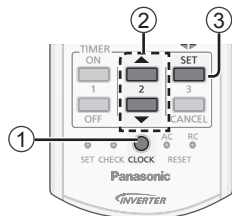

- ① Druk op CLOCK
- ② Stel de tijd in
- ③ Bevestig

## Eenvoudige bediening

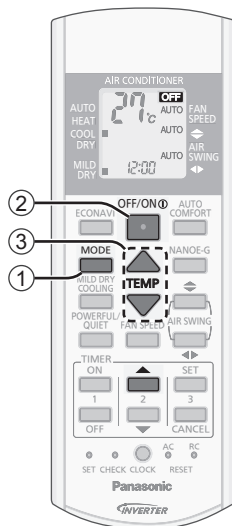

- ① Selecteer de gewenste stand



- ② Start/stop het apparaat



- Merk op dat de aanduiding OFF **OFF** aan staat bij het starten

- ③ Stel de gewenste temperatuur in

- Instellingsbereik: 16 °C ~ 30 °C.
- Het gebruik van het apparaat binnen de aanbevolen temperatuurgrenzen kan energie besparen.  
VERWARMEN : 20 °C ~ 24 °C.  
KOELEN: 26 °C ~ 28 °C.  
DROGEN: 1 °C ~ 2 °C onder kamertemperatuur.

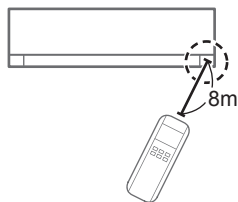

- Om het helderheid van het scherm te dimmen kunt u 5 seconden ingedrukt houden.

- Gebruik de afstandsbediening binnen 8 meter van de ontvanger van de binnen-unit.

De afbeeldingen in deze handleiding zijn alleen bedoeld als toelichting en kunnen afwijken van het daadwerkelijke uiterlijk van het apparaat. Deze handleiding kan zonder voorafgaande kennisgeving worden gewijzigd ter verbetering.

## Inhoudsopgave

Veiligheidsmaatregelen .....	54-55
Het gebruik .....	56-57
Meer weten... ..	58-59
Reinigingsinstructies.....	60
Problemen oplossen .....	61
Informatie.....	62

## Accessoires

- Afstandsbediening
- AAA of 2 x R03 batterijen
- Afstandsbedieningshouder
- 2 x schroeven voor de afstandbedieningshouder

# Veiligheidsmaatregelen

Houd u aan de volgende instructies zodat persoonlijk letsel, bij u of bij iemand anders, of materiële schade wordt voorkomen: Onjuiste bediening wegens het niet opvolgen van de instructies kan leiden tot letsel of schade, waarvan de ernst wordt geclassificeerd zoals hieronder is aangegeven:

	<b>WAARSCHUWING</b>	Met dit teken wordt u gewaarschuwd voor de dood of ernstig letsel.
--	---------------------	--

	<b>OPGEPAST</b>	Met dit teken wordt u gewaarschuwd voor letsel of schade aan eigendommen.
--	-----------------	---

De op te volgen instructies worden aangeduid met de volgende symbolen:

	Dit symbool verwijst naar een handeling die <b>VERBODEN</b> is.
--	---

		Deze symbolen geven <b>VERPLICHTE</b> acties aan.
		

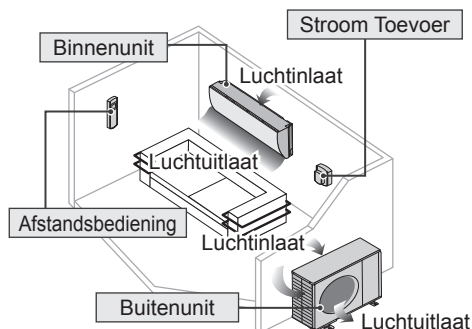

## WAARSCHUWING

### Binnenunit En Buitenunit



Dit apparaat is niet bestemd voor gebruik door personen (kinderen inbegrepen) met verminderde fysieke, sensorische of mentale capaciteiten, of zonder ervaring of kennis, tenzij onder toezicht van of na instructie door een persoon die voor hun veiligheid verantwoordelijk is. Pas op, dat kinderen niet met het apparaat spelen.

Vraag advies aan een geautoriseerde dealer of gespecialiseerde vakman, wanneer de unit schoongemaakt, gerepareerd, geïnstalleerd, verwijderd of opnieuw geïnstalleerd moet worden. Onjuiste installatie en behandeling zal lekkage, een elektrische schok of brand tot gevolg hebben.

Vraag een gekwalificeerde dealer of specialist voor eventueel te gebruiken koelmiddel. Het gebruik van koelmiddelen anders dan aangegeven kan schade aan het product, ongevallen en letsel veroorzaken, enz.



Installeer de unit niet in een ruimte waar explosie- of brandgevaar kan ontstaan. Houdt u zich niet aan deze instructie, dan kan dat brand tot gevolg hebben.

Steek niet uw vingers of een voorwerp in de binnen- of buitenunit van de airconditioner, draaiende delen kunnen letsel veroorzaken.



Raak de buitenunit niet aan tijdens onweer, het zou kunnen leiden tot een elektrische schok.

Stel het apparaat niet voor lange tijd direct bloot aan koude lucht. Dit om overmatige afkoeling te vermijden.

Ga niet op het apparaat zitten of staan, omdat u per ongeluk zou kunnen vallen.



### Afstandsbediening



Laat peuters en jonge kinderen niet met de afstandsbediening spelen om te voorkomen dat zij de batterijen per ongeluk doorslikken.

### Stroom Toevoer



Voorkom oververhitting of brand, gebruik niet een snoer waarin wijzigingen zijn aangebracht of dat uit meerdere stukken is samengesteld of een verlengsnoer of een snoer van onbekende herkomst.







Om oververhitting, brand of elektrische schokken te voorkomen:

- Sluit geen andere apparaten aan op hetzelfde stopcontact.
- Bedien het apparaat niet met natte handen.
- Laat geen knikken in het stroomsnoer komen.
- Werk niet met de unit en stop deze ook niet door de stekker in te steken of juist uit te trekken.



Als het netsnoer beschadigd is, moet deze door de fabrikant, een onderhoudsmonteur of een vergelijkbaar gekwalificeerd persoon vervangen worden om mogelijk risico te voorkomen.

U wordt ten zeerste geadviseerd de apparatuur te installeren met een differentieelschakelaar of een aardlekschakelaar.

Om oververhitting, brand of elektrische schokken te voorkomen:

- Steek de stekker goed in het stopcontact.
- Men moet het stof op de stekker periodiek afvegen met een droge doek.

Stop met het gebruiken van het product, wanneer er een abnormaliteit/storing optreedt en haal de stekker uit het stopcontact of schakel de stroomschakelaar en de circuitbreker uit. (Risico op rook/brand/elektrische schok)

Voorbeelden van abnormaliteit/storing

- De ELCB stopt vaak.
- Men merkt een brandgeur op.
- Er wordt een abnormaal geluid of trilling van de eenheid opgemerkt.
- Er lekt water uit de binnenunit.
- Stroomsnoer of stekker wordt abnormaal heet.
- Ventilatorsnelheid kan niet geregeld worden.
- De eenheid stopt onmiddellijk met werken, zelfs als deze ingeschakeld is om te werken.
- De ventilator stopt niet, zelfs niet als de eenheid stopt met werken.

Neem onmiddellijk contact op met uw plaatselijke leverancier voor onderhoud/repairatie.



Deze apparatuur moet worden geaard om te voorkomen dat een elektrische schok of brand ontstaat.



Voorkom een elektrische schok door het apparaat uit te schakelen en de stekker uit het stopcontact te trekken:



- Voordat de apparatuur wordt gereinigd of nagezien.
- Bij langdurige perioden zonder gebruik of - Tijdens zware onweersbuien.



**OPGEPAST**

## Binnenunit En Buitenunit



Was de interne unit niet met water, benzeen, thinner of schuurpoeder om schade en roest bij de unit te vermijden.



Deze stoffen mogen niet gebruikt worden voor tere apparatuur, voedsel, dieren, planten, versieringen of andere objecten. Doet u dit wel, dan kan dit leiden tot verslechtering van de kwaliteit.

Voorkom dat een eventuele brand wordt aangewakkerd, gebruik geen apparatuur die brand kan veroorzaken, vóór de luchtuitlaat.

Stel planten of ook huisdieren niet direct bloot aan de luchtstroming om letsel te voorkomen.

Raak de scherpe aluminiumvin niet aan; scherpe delen kunnen blessures veroorzaken.



Schakel de binnenunit niet in wanneer u de vloer in de was zet. Lucht het vertrek goed voordat u de unit inschakelt, wanneer u de vloer in de was hebt gezet.

Installeer de unit niet in ruimten waar een oliedamp of rook hangt om schade aan de unit te voorkomen.

Haal de unit niet uit elkaar om schoon te maken. Hierdoor voorkomt u letsel.

Stap niet op een bank die niet stevig staat. Zo voorkomt men letsel.

Zet geen vaas of object met water op de unit. Water kan de unit binnendringen en de kwaliteit van de isolatie verslechteren. Dit kan tot een elektrische schok leiden.

Zet niet in de stand KOELEN/DROGEN lange tijd een raam of deur open.



Voorkom lekkend water door te zorgen dat de aftapslang:

- Goed aangesloten is,
- Uit de buurt van daggoten en containers loopt of,
- Niet ondergedompeld is in water

Na een lange periode van gebruik of ook gebruik met brandbare apparatuur, moet u de ruimte goed luchten.

Controleer, wanneer u de apparatuur lange tijd hebt gebruikt, dat het installatierok nog in goede staat is, zodat u er zeker van kunt zijn dat de unit niet kan vallen.

## Afstandsbediening



Gebruik geen oplaadbare (Ni-Cd) batterijen. Hierdoor kan de afstandsbediening beschadigd raken.



Om disfunctie of schade aan de afstandsbediening te voorkomen:

- Verwijder de batterijen indien het apparaat gedurende lange tijd niet zal worden gebruikt.
- Men moet nieuwe batterijen van hetzelfde type insteken en daarbij de vermelde polariteit volgen.

## Stroom Toevoer



Trek de stekker niet via het snoer uit het stopcontact, om een elektrische schok te vermijden.

# Het gebruik

**Enkele** Single Split-systeem

**Meerdere** Multi Split-systeem

POWER (Groen)  
  TIMER (Oranje)  
  AUTO COMFORT (Groen)  
  NANO-E-G (Blauw)  
  POWERFUL (Oranje)  
  QUIET (Oranje)  
  **nano-e-g**  
  **ECONAVI** (Groen)

ECONAVI



## Om energiebesparing te optimaliseren

**ECONAVI**

MODE



## De bedrijfsmodus kiezen

- AUTO** - Voor uw gemak  
**VERWARMEN** - Genieten van warme lucht  
**KOELEN** - Genieten van koude lucht  
**DROGEN** - Drogen van de omgeving

MILD DRY COOLING



## Om het vochtigheidsniveau te verbeteren

- Enkele**
- Deze bedieningshandeling maakt de lucht minder droog en biedt u een comfortabele leefomgeving, alleen in de stand KOELEN.
  - Wanneer u de richting van de verticale luchtstroom instelt op AUTO, wordt gestopt bij een lagere stand zodat de koude lucht u niet raakt. U kunt echter de stand van de lamellen met de hand aanpassen.
- Meerdere**
- Functie niet van toepassing.

POWERFUL/QUIET



## Overschakelen tussen krachtig en rustig

→ POWERFUL → QUIET → NORMAL

## MET KRACHT: Snel temperatuur bereiken

POWERFUL

- Enkele**
- Deze functie stopt automatisch na 20 minuten.

- Meerdere**
- Druk nogmaals op de knop of schakel de unit uit (OFF) als u deze functie wilt stoppen.

## STIL: Genieten van een stille werking

QUIET

- Deze bedrijfsfunctie reduceert het geluid van de luchtstroom.

Indicator

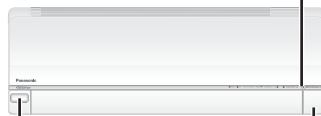

Sensor menselijke activiteit

Zonlichtsensor en ontvanger afstandsbediening

Display van de afstandsbediening

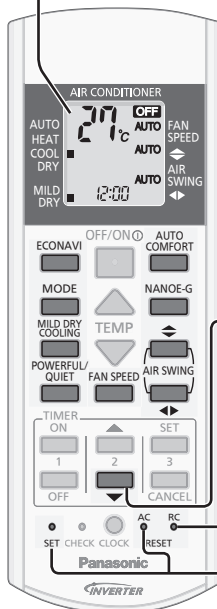

Houd deze toets ongeveer 10 seconden ingedrukt, om de ingestelde temperatuur in °C of °F te tonen.

Indrukken om de standaardinstelling van de afstandsbediening te herstellen.

Deze toets wordt in normaalbedrijf niet gebruikt.

FAN SPEED



## Ventilatiesnelheid Selecteren

(Display van de afstandsbediening)



- Op AUTO wordt de snelheid van de binnenventilator automatisch aangepast, in overeenstemming met de bedrijfsmodus.

## Knop Auto OFF/ON

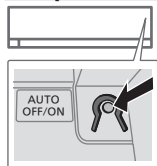

Wordt gebruikt, wanneer u de afstandsbediening niet bij de hand hebt of bij storingen. Het frontpaneel omhoog brengen:

- Druk een keer op de knop om het apparaat te gebruiken in de modus AUTO.
  - Druk op de knop en houd deze ingedrukt totdat u 1 piepton hoort, laat de knop dan los om de krachtige modus KOELEN te gebruiken.
  - Herhaal stap 2. Druk op de knop en houd deze ingedrukt totdat u 2 pieptonen hoort, laat de knop dan los om de krachtige modus VERWARMEN te gebruiken.
- Nogmaals op de knop drukken om het apparaat uit te schakelen.



## Voor maximaal comfort

☉:AUTO COMFORT



## De Lucht Zuiveren

☉:NANO-E-G

• nano-e-G start automatisch, zodra de unit ingeschakeld wordt met .

• Kan ook worden geactiveerd als de unit is uitgeschakeld. In deze situatie werkt de unit als een ventilator met AUTO ventilatorsnelheid en draaibare lamellen.

**Meerdere** • Deze werking kan niet worden uitgevoerd of wordt stopgezet als een andere binneneenheid de modus VERWARMEN activeert.

## Virussen/bacteriën in het filter deactiveren

☉:NANO-E-G • POWER

• Nadat de unit is uitgeschakeld, kan de uitschakeling van het nano-e-G in-filter tot 150 minuten geactiveerd zijn. Het inschakelen van de unit annuleert deze functie.

• Druk op en houd de knop ingedrukt totdat u een korte pieptoon hoort, als u deze functie voortaan wilt uitschakelen. Deze handeling schakelt niet de nano-e-G uit om de lucht te zuiveren.

• Druk op en houd de knop ingedrukt totdat u een lange pieptoon hoort, om de uitschakeling van het nano-e-G in-filter terug te zetten.



## Richting Van De Luchtstroom Aanpassen

(Display van de afstandsbediening)



- Hiermee houdt u de kamer geventileerd.
- In de stand KOELEN/DROËN, zwaaien de jaloeziën automatisch naar links/naar rechts en omhoog/omlaag, als AUTO is ingesteld.
- In de modus VERWARMEN, als AUTO is ingesteld, is de horizontale luchtstroom op een vooraf bepaalde positie aangebracht. De verticale jaloezie draait naar links/rechts, nadat de temperatuur stijgt.
- Verplaats de blazer niet met de hand.

## De Timer Instellen

Er zijn 2 stel AAN- en UIT-timers beschikbaar voor het IN- of UIT-schakelen van de unit op verschillende vooraf ingestelde tijdstippen.

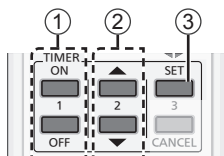

### ① Stel de timer in op ON of OFF

• Bij elke keer indrukken:

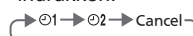

Voorbeeld:  
UIT om 22:00



### ② Stel de tijd in



### ③ Bevestig



- Druk als u de AAN- of UIT-timer wilt uitschakelen op of en selecteer respectievelijk ① of ② en druk daarna op .
- Als de timer is uitgeschakeld, handmatig of als gevolg van een stroomstoring, kunt u de timer herstellen door respectievelijk te selecteren door op ① of ② te drukken en daarna op te drukken.
- De dichtstbijzijnde timerinstelling wordt weergegeven en wordt in volgorde ingeschakeld.
- Wanneer de ON-timer ingeschakeld is, start het apparaat eventueel (tot 35 minuten) vóór het eigenlijke geprogrammeerde tijdstip, om op tijd de gewenste temperatuur te bereiken.
- De timer-functie baseert op de, op de afstandsbediening ingestelde, uurtijd en wordt, eenmaal geprogrammeerd, dagelijks herhaald. Zie de snelstartgids voor het instellen van de klok.

## Opmerking



• Kan worden geactiveerd in alle standen en kan worden uitgeschakeld door de betreffende knop weer in te drukken.



• Kunnen niet tegelijkertijd worden geselecteerd.  
• Kan niet worden ingeschakeld tijdens MILD DROOG KOELEN.

## Bedieningsstand

**AUTO:** Tijdens de bedrijfsmodus knippert de POWER-indicator.

- [Enkele] • Het apparaat kiest elke 10 minuten een bedrijfsstand, afhankelijk van de temperatuurinstelling en de kamertemperatuur.
- [Meerdere] • Het apparaat kiest elke 3 uur een bedrijfsmodus, afhankelijk van de temperatuurinstelling, buitentemperatuur en de kamertemperatuur.

**VERWARMEN:** Het duurt even voordat de eenheid opwarmt. De POWER-indicator knippert tijdens dit proces.

**KOELEN:** Gebruik de gordijnen om het zonlicht en de hitte buiten te houden en om tijdens het koelen het energieverbruik te verminderen.

**DROGEN:** Het apparaat werkt bij lage ventilatorsnelheid om zo voor een aangename koeling te zorgen.

## Uitschakeling nanoe-G in-filter

Afhankelijk van de geaccumuleerde bedrijfstijd, kan de uitschakeling van het nanoe-G in-filter slechts een keer per dag geactiveerd worden, nadat de unit is uitgeschakeld.

Om het achtergebleven vocht in de interne onderdelen te verwijderen, wordt de ventilator 30 minuten ingeschakeld en de luchtspleet een beetje geopend. Dit proces kan alleen worden toegepast als de unit bediend wordt in de modus KOELEN/DROGEN voordat de unit wordt uitgeschakeld. Vervolgens deactiveert de nanoe-G ongeveer 2 uur lang de virussen en bacteriën in het filter, waarbij de ventilator is uitgeschakeld en de luchtspleet gesloten is.

Schakel de voeding tijdens deze werking niet uit. Na een stroomstoring wordt deze werking niet hervat.

## ECONAVI en AUTO COMFORT

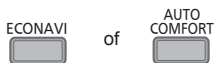

Het apparaat begint met te initialiseren (ongeveer 1 minuut) → De bewegingssensor en de zonlichtsensor nemen activiteit waar.

### Opmerking



Als AIR SWING (luchtcirculatie) is geselecteerd, zijn ECONAVI en AUTO COMFORT uitgeschakeld.

## Werking bewegingssensor

**ECONAVI:** Detecteert de aanwezigheid van mensen en activiteit. Het apparaat regelt de kamertemperatuur om energie te besparen.

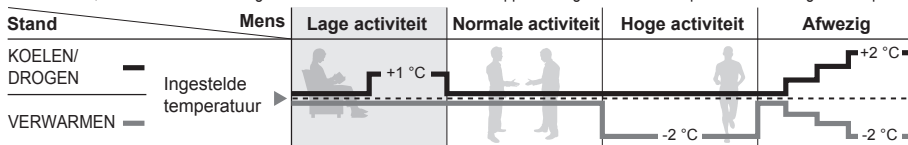

**AUTO COMFORT:** Neemt de menselijke aanwezigheid en activiteit waar. De unit regelt de kamertemperatuur zodat de omgeving voor de mensen in die kamer consistent comfortabel is.

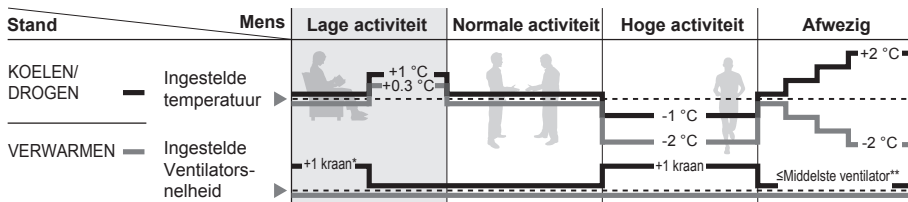

### ECONAVI en AUTO COMFORT

Nauwkeurighedsregeling van de temperatuur tijdens lage activiteit om de energiebesparing te maximaliseren.

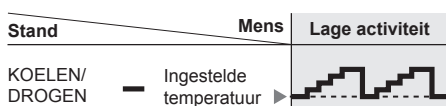

ECONAVI en AUTO COMFORT maakt gebruik van het feit dat de menselijke natuur zich de tijd neemt om te voelen dat de temperatuur stijgt bij een laag activiteitsniveau, de unit past de temperatuur aan om de energiebesparing te maximaliseren zonder in te boeten op comfort.

\* Tijdens lage activiteit, ventilatorsnelheid 1 niveau omhoog voor de eerste 15 minuten of tot de ingestelde temperatuur bereikt is.

\*\* Tijdens menselijke afwezigheid is maximale ventilatorsnelheid voor de modus KOELEN/DROGEN de middelste ventilator.

De sensor voor menselijke activiteit zal ook zoeken naar de ruimte van de hittebron en de beweging in een ruimte.

#### Opmerkingsgebied

- Op basis van de activiteit in het gebied past de richting van de horizontale luchtstroom zich aan op een vooraf ingestelde vaste stand of draait periodiek naar links/rechts.

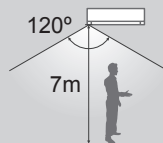

- De prestaties van de bewegingssensor worden beïnvloed door de plaatsing van de binnen-unit, de bewegingssnelheid en het temperatuurbereik, enz.
- De sensor voor menselijke activiteit zal misschien:
  - Per ongeluk een voorwerp waarnemen waarvan de warmtebron en beweging lijken op die van mensen, zoals huisdieren enz.
  - Ten onrechte niet de warmte-uitstraling en beweging van iemand waarnemen als een persoon zich een bepaalde tijd niet beweegt.
- Plaats geen grote voorwerpen in de buurt van de sensor en zorg dat geen verwarming of bevochtiger binnen het detectiebereik van de sensor staat. Dit kan een slecht functionerende sensor tot gevolg hebben.

#### Werking zonlichtsensor

**ECONAVI;** Via het waarnemen van de intensiteit van het zonlicht wordt de temperatuur aangepast, om energie te besparen.

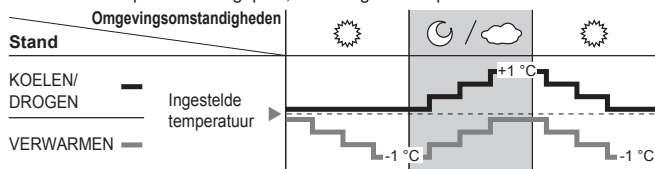

ECONAVI is geactiveerd, het apparaat behoudt de ingestelde temperatuur totdat een hoge intensiteit van het zonlicht gedetecteerd wordt. De zonlichtsensor detecteert de intensiteit van het zonlicht tijdens weersveranderingen of tijdens wisselingen van dag/nacht en de unit past de temperatuur aan.

- In een vertrek zonder venster of met een dik gordijn zal de zonlichtsensor de omstandigheden beoordelen als bewolkt/nachtelijk.

#### Gebruiksomstandigheden

Gebruik deze airconditioner binnen het volgende temperatuurbereik.

DBT: Droge bolltemperatuur / WBT: Natte bolltemperatuur

##### Single-split buitenunit

		Binnen		Buiten	
		DBT	WBT	DBT	WBT
KOELEN	Max.	32	23	43	26
	Min.	16	11	-10	-
VERWARMEN	Max.	30	-	24	18
	Min.	16	-	-15	-16

°C (temperatuur)

##### Multi-split buitendeel

		Binnen		Buiten	
		DBT	WBT	DBT	WBT
KOELEN	Max.	32	23	46	26
	Min.	16	11	-10	-
VERWARMEN	Max.	30	-	24	18
	Min.	16	-	-15	-16

°C (temperatuur)

# Reinigingsinstructies

Voor optimale prestaties moet het apparaat regelmatig gereinigd worden. Wanneer de unit vuil is kan een storing ontstaan en zult u mogelijk foutcode "H99" te zien krijgen. Vraag advies aan een officiële dealer.

- Schakel de voeding uit en trek de stekker uit het stopcontact, voordat u het apparaat reinigt.
- Raak niet de aluminium vin aan, het scherpe deel kan letsel veroorzaken.
- Gebruik geen benzeen, verdunner of schuurpoeder.
- Gebruik alleen zeep (≈ pH 7) of milde reinigingsmiddelen voor huishoudelijk gebruik.
- Gebruik geen water dat warmer is dan 40 °C.

## Binneneenheid

Veeg de unit zachtjes af met een zachte, droge doek.



## Sensor menselijke activiteit

Niet op slaan, met geweld indrukken of inprikken met een scherp voorwerp. Hierdoor kan de sensor beschadigd worden of fout functioneren.

## Voorpaneel

Was het voorzichtig af en droog het.

## Verwijder het voorpaneel

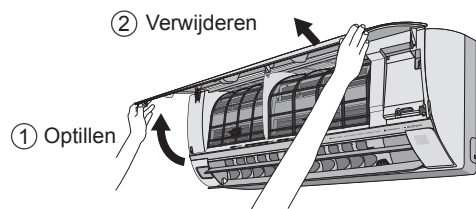

## Goed afsluiten

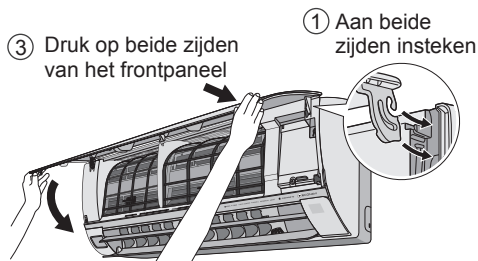

- ① Aan beide zijden insteken
- ② Sluiten
- ④ Voor de CS-XE18PKEW, CS-XE21PKEW, CS-E18PKEW, CS-E21PKEW, CS-E24PKEW: Druk in het midden van het frontpaneel.

## Binneneenheid

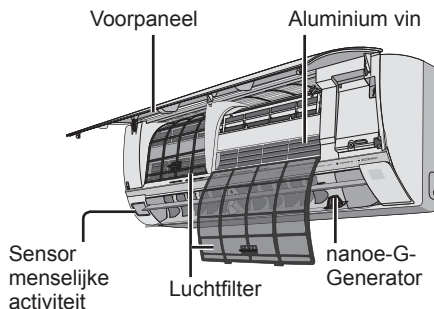

## nanoe-G-Generator

Iedere 6 maanden

- Reinig met een droog wattenstaafje.
- Niet aanraken als het apparaat in bedrijf is.

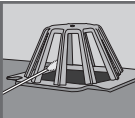

## Luchtfilter

Elke 2 weken

- Was/spoel de filters voorzichtig met water om schade aan het oppervlakte van de filters te voorkomen.
- Droog de filters goed in de schaduw, uit de buurt van vuur of direct zonlicht.
- Vervang beschadigde filters.



## Luchtfilter verwijderen Luchtfilter bevestigen

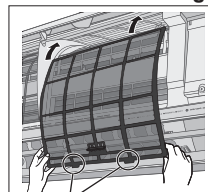
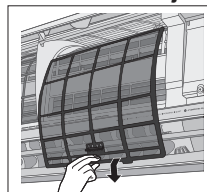

In het apparaat plaatsen

## Voor Seizoensinspectie, Nadat Het Apparaat Lang Niet In Gebruik Was

- Controleer de batterijen van de afstandsbediening.
- Controleer de inlaat- en uitlaatopeningen op obstructies.
- Gebruik de AUTO OFF/ON-knop om de modus KOELEN/ VERWARMEN te selecteren. Na 15 minuten looptijd is het volgende temperatuurverschil tussen inlaat- en uitlaatlucht normaal:

KOELEN: ≥8 °C

VERWARMEN: ≥14 °C

## Bij Langdurige Inactiviteit

- Schakel de modus VERWARMEN gedurende 2 – 3 uur in. Dit is een manier om vocht dat is achtergebleven in de interne onderdelen grondig te verwijderen en schimmelgroei te voorkomen.
- Schakel de voeding uit en ontkoppel.
- Verwijder de batterijen uit de afstandsbediening.

# Problemen Oplossen

De volgende symptomen geven niet een defect aan.

Symptoom	Oorzaak
Er komt damp uit de binneneenheid.	• Condensatie door koelproces.
Tijdens werking klinkt er geluid van stromend water.	• Stromend koelmiddel in het apparaat.
De ruimte heeft een vreemde geur.	• Dit is mogelijk een geur van vochtigheid die afkomstig is van de muur, het tapijt, meubels of kleding.
De binnenventilator stopt af en toe wanneer de ventilatorsnelheid is ingesteld op automatisch.	• Zo verdrijft u de omgevingsgeur.
De lucht stroomt zelfs nog verder nadat het bedrijf reeds gestopt is.	• Extractie van de resterende warmte uit de binneneenheid (hoogstens 30 seconden).
Het apparaat begint pas na enkele minuten vertraging nadat het opnieuw is opgestart.	• De vertraging dient ter bescherming van de compressor van de eenheid.
Er komt water/stoom uit de buitenunit.	• In de leidingen vindt condensatie of verdamping plaats.
TIMER-indicator is altijd aan.	• Nadat de timer is ingesteld, worden de instellingen dagelijks uitgevoerd.
POWER-indicator knippert in de stand VERWARMEN zonder toevoer van warme lucht (en jalouzie is gesloten).	• De eenheid staat in de ontdooiestand (en AIR SWING (Luchtzwenking) is ingesteld op AUTO).
De binnenventilator stopt af en toe tijdens verwarmen.	• Onbedoeld koelen voorkomen.
De POWER-indicator knippert voordat de eenheid wordt ingeschakeld.	• Dit is een initiële stap tijdens de voorbereiding voor werking wanneer de ON timer is ingeschakeld.
Krakend geluid tijdens bedrijf.	• Temperatuurveranderingen veroorzaken expansie of contractie van het apparaat.

Controleer het volgende voordat u een onderhoudsmonteur belt.

Symptoom	Controleer
De stand VERWARMEN/KOELEN werkt niet goed.	<ul style="list-style-type: none"> <li>• Stel de temperatuur correct in.</li> <li>• Sluit alle deuren en ramen.</li> <li>• Maak de filters schoon of vervang ze.</li> <li>• Verwijder elke obstructie bij de lucht in- en uitlaatopeningen.</li> </ul>
Luidruchtig tijdens werking.	<ul style="list-style-type: none"> <li>• Controleer of de eenheid is geïnstalleerd op een helling.</li> <li>• Sluit het voorpaneel correct.</li> </ul>
Afstandsbediening werkt niet. (De display is gedimd of het transmissiesignaal is zwak.)	<ul style="list-style-type: none"> <li>• Plaats de batterijen correct.</li> <li>• Vervang zwakke batterijen.</li> </ul>
Het apparaat werkt niet.	<ul style="list-style-type: none"> <li>• Controleer of de stroomonderbreker ontkoppeld is.</li> <li>• Controleer of de timers zijn ingesteld.</li> </ul>
Het apparaat ontvangt geen signaal van de afstandsbediening.	<ul style="list-style-type: none"> <li>• Controller, of de ontvanger niet geblokkeerd wordt.</li> <li>• Het een en ander fluorescerend licht kan eventueel de signaalzender storen. Vraag advies aan een officiële dealer.</li> </ul>

## OMSTANDIGHEDEN WAARIN U HULP MOET INROEPEN

SCHAKEL DE STROOMTOEVOER UIT EN TREK DE STEKKER UIT HET STOPCONTACT en raadpleeg een bevoegde handelaar, onder de volgende omstandigheden:

- Een abnormaal lawaai tijdens de werking.
- Water of vreemde deeltjes zijn in de afstandsbediening binnengedrongen.
- Er lekt water uit de binneneenheid.
- De zekering springt regelmatig uit.
- De stroomdraad wordt onnatuurlijk warm.
- De schakelaars of knoppen werken niet zoals het hoort.

## De eenheid stopt en de TIMER-indicator knippert.

Laat de foutcode verschijnen met behulp van de afstandsbediening.

- 1 Houd de knop 5 seconden ingedrukt
- 2 Houd de knop ingedrukt totdat u een piepton hoort en noteer de foutcode
- 3 Druk op de knop om de controle te stoppen
- 4 Schakel de eenheid uit en deel de foutcode mee aan de geautoriseerde leverancier

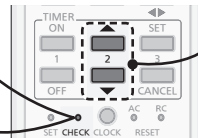

- Bij bepaalde fouten kunt u de eenheid opnieuw opstarten met beperkte functies, er klinken dan 4 piepgeluiden bij het opstarten.



# Information/Informations/Información Informationen/Informazioni/Informatie

English

## Information for Users on Collection and Disposal of Old Equipment and Used Batteries



These symbols on the products, packaging, and/or accompanying documents mean that used electrical and electronic products and batteries should not be mixed with general household waste.

For proper treatment, recovery and recycling of old products and used batteries, please take them to applicable collection points, in accordance with your national legislation and the Directives 2002/96/EC and 2006/66/EC.

By disposing of these products and batteries correctly, you will help to save valuable resources and prevent any potential negative effects on human health and the environment which could otherwise arise from inappropriate waste handling. For more information about collection and recycling of old products and batteries, please contact your local municipality, your waste disposal service or the point of sale where you purchased the items. Penalties may be applicable for incorrect disposal of this waste, in accordance with national legislation.



**For business users in the European Union**

If you wish to discard electrical and electronic equipment, please contact your dealer or supplier for further information.

**[Information on Disposal in other Countries outside the European Union]**

These symbols are only valid in the European Union. If you wish to discard these items, please contact your local authorities or dealer and ask for the correct method of disposal.

**Note for the battery symbol (bottom two symbol examples):**

This symbol might be used in combination with a chemical symbol. In this case it complies with the requirement set by the Directive for the chemical involved.



**Pb**

Français

## Avis aux utilisateurs concernant la collecte et l'élimination des piles et des appareils électriques et électroniques usagés



Apposé sur le produit lui-même, sur son emballage, ou figurant dans la documentation qui l'accompagne, ce pictogramme indique que les piles et appareils électriques et électroniques usagés doivent être séparés des ordures ménagères.

Afin de permettre le traitement, la valorisation et le recyclage adéquats des piles et des appareils usagés, veuillez les porter à l'un des points de collecte prévus, conformément à la législation nationale en vigueur ainsi qu'aux directives 2002/96/CE et 2006/66/CE.

En éliminant piles et appareils usagés conformément à la réglementation en vigueur, vous contribuez à prévenir le gaspillage de ressources précieuses ainsi qu'à protéger la santé humaine et l'environnement contre les effets potentiellement nocifs d'une manipulation inappropriée des déchets.

Pour de plus amples renseignements sur la collecte et le recyclage des piles et appareils usagés, veuillez vous renseigner auprès de votre mairie, du service municipal d'enlèvement des déchets ou du point de vente où vous avez acheté les articles concernés.

Le non-respect de la réglementation relative à l'élimination des déchets est passible d'une peine d'amende.



**Pour les utilisateurs professionnels au sein de l'Union européenne**

Si vous souhaitez vous débarrasser de pièces d'équipement électrique ou électronique, veuillez vous renseigner directement auprès de votre détaillant ou de votre fournisseur.

**[Information relative à l'élimination des déchets dans les pays extérieurs à l'Union européenne]**

Ce pictogramme n'est valide qu'à l'intérieur de l'Union européenne. Pour connaître la procédure applicable dans les pays hors Union Européenne, veuillez vous renseigner auprès des autorités locales compétentes ou de votre distributeur.

**Note relative au pictogramme à apposer sur les piles (voir les 2 exemples ci-contre) :**

Le pictogramme représentant une poubelle sur roues barrée d'une croix est conforme à la réglementation. Si ce pictogramme est combiné avec un symbole chimique, il remplit également les exigences posées par la Directive relative au produit chimique concerné.



**Pb**

## Información para Usuarios sobre la Recolección y Eliminación de aparatos viejos y baterías usadas



Estos símbolos en los productos, embalajes y/o documentos adjuntos, significan que los aparatos eléctricos y electrónicos y las baterías no deberían ser mezclados con los desechos domésticos. Para el tratamiento apropiado, la recuperación y el reciclado de aparatos viejos y baterías usadas, por favor, observe las normas de recuperación aplicables, de acuerdo a su legislación nacional y a las Directivas 2002/96/CE y 2006/66/CE. Al desechar estos aparatos y baterías correctamente, Usted estará ayudando a preservar recursos valiosos y a prevenir cualquier potencial efecto negativo sobre la salud de la humanidad y el medio ambiente que, de lo contrario, podría surgir de un manejo inapropiado de los residuos. Para mayor información sobre la recuperación y el reciclado de aparatos y baterías viejas, por favor, contacte con su comunidad local, su servicio de eliminación de residuos o al comercio donde adquirió estos aparatos. Podrán aplicarse penas por la eliminación incorrecta de estos residuos, de acuerdo a la legislación nacional.



### Para usuarios empresariales en la Unión Europea

Si usted desea desechar aparatos eléctricos y electrónicos, por favor contacte con su distribuidor o proveedor a fin de obtener mayor información.



**Pb**

### [Información sobre la Eliminación en otros Países fuera de la Unión Europea]

Estos símbolos sólo son válidos dentro de la Unión Europea. Si desea desechar estos objetos, por favor contacte con sus autoridades locales o distribuidor y consulte por el método correcto de eliminación.

### Nota sobre el símbolo de la batería (abajo, dos ejemplos de símbolos):

Este símbolo puede ser usado en combinación con un símbolo químico. En este caso, el mismo cumple con los requerimientos establecidos por la Directiva para los productos químicos involucrados.

## Benutzerinformation zur Sammlung und Entsorgung von veralteten Geräten und benutzten Batterien



Diese Symbole auf den Produkten, Verpackungen und/oder Begleitdokumenten bedeuten, dass benutzte elektrische und elektronische Produkte und Batterien nicht in den allgemeinen Hausmüll gegeben werden sollen. Bitte bringen Sie diese alten Produkte und Batterien zur Behandlung, Aufarbeitung bzw. zum Recycling gemäß Ihrer Landesgesetzgebung und den Richtlinien 2002/96/EG und 2006/66/EG zu Ihren zuständigen Sammelpunkten. Indem Sie diese Produkte und Batterien ordnungsgemäß entsorgen, helfen Sie dabei, wertvolle Ressourcen zu schützen und eventuelle negative Auswirkungen auf die menschliche Gesundheit und die Umwelt zu vermeiden, die anderenfalls durch eine unsachgemäße Abfallbehandlung auftreten können. Wenn Sie ausführlichere Informationen zur Sammlung und zum Recycling alter Produkte und Batterien wünschen, wenden Sie sich bitte an Ihre örtlichen Verwaltungsbehörden, Ihren Abfallentsorgungsdienstleister oder an die Verkaufseinrichtung, in der Sie die Gegenstände gekauft haben. Gemäß Landesvorschriften können wegen nicht ordnungsgemäßer Entsorgung dieses Abfalls Strafgeelder verhängt werden.



### Für geschäftliche Nutzer in der Europäischen Union

Wenn Sie elektrische oder elektronische Geräte entsorgen möchten, wenden Sie sich wegen genauerer Informationen bitte an Ihren Händler oder Lieferanten.



**Pb**

### [Informationen zur Entsorgung in Ländern außerhalb der Europäischen Union]

Diese Symbole gelten nur innerhalb der Europäischen Union. Wenn Sie solche Gegenstände entsorgen möchten, erfragen Sie bitte bei den örtlichen Behörden oder Ihrem Händler, welches die ordnungsgemäße Entsorgungsmethode ist.

### Hinweis zum Batteriesymbol (unten zwei Symbolbeispiele):

Dieses Symbol kann in Kombination mit einem chemischen Symbol verwendet werden. In diesem Fall erfüllt es die Anforderungen derjenigen Richtlinie, die für die betreffende Chemikalie erlassen wurde.

## Informazioni per gli utenti sulla raccolta e l'eliminazione di vecchie apparecchiature e batterie usate



Questi simboli sui prodotti, sull'imballaggio, e/o sulle documentazioni o manuali accompagnanti i prodotti indicano che i prodotti elettrici, elettronici e le batterie usate non devono essere buttati nei rifiuti domestici generici.

Per un trattamento adeguato, recupero e riciclaggio di vecchi prodotti e batterie usate, vi preghiamo di portarli negli appositi punti di raccolta, secondo la legislazione vigente nel vostro Paese e le Direttive 2002/96/EC e 2006/66/EC.

Smaltendo correttamente questi prodotti e le batterie, contribuirete a salvare importanti risorse e ad evitare i potenziali effetti negativi sulla salute umana e sull'ambiente che altrimenti potrebbero verificarsi in seguito ad un trattamento inappropriato dei rifiuti.

Per ulteriori informazioni sulla raccolta e sul riciclaggio di vecchi prodotti e batterie, vi preghiamo di contattare il vostro comune, i vostri operatori per lo smaltimento dei rifiuti o il punto vendita dove avete acquistato gli articoli.

Sono previste e potrebbero essere applicate sanzioni qualora questi rifiuti non siano stati smaltiti in modo corretto ed in accordo con la legislazione nazionale.



### Per utenti commerciali nell'Unione Europea

Se desiderate eliminare apparecchiature elettriche ed elettroniche, vi preghiamo di contattare il vostro commerciante od il fornitore per maggiori informazioni.



Pb

### [Informazioni sullo smaltimento rifiuti in altri Paesi fuori dall'Unione Europea]

Questi simboli sono validi solo all'interno dell'Unione Europea. Se desiderate smaltire questi articoli, vi preghiamo di contattare le autorità locali od il rivenditore ed informarvi sulle modalità per un corretto smaltimento.

### Nota per il simbolo delle batterie (esempio con simbolo chimico riportato sotto il simbolo principale):

Questo simbolo può essere usato in combinazione con un simbolo chimico; in questo caso è conforme ai requisiti indicati dalla Direttiva per il prodotto chimico in questione.

## Informatie voor gebruikers betreffende het verzamelen en verwijderen van oude uitrustingen en lege batterijen



Deze symbolen op de producten, verpakkingen, en/of begeleidende documenten betekenen dat gebruikte elektrische en elektronische producten en batterijen niet met het algemene huishoudelijke afval gemengd mogen worden.

Voor een correcte behandeling, recuperatie en recyclage van oude producten en lege batterijen moeten zij naar de bevoegde verzamelpunten gebracht worden in overeenstemming met uw nationale wetgeving en de Richtlijnen 2002/96/EC en 2006/66/EC.

Door deze producten en batterijen correct te verwijderen draagt u uw steentje bij tot het beschermen van waardevolle middelen en tot de preventie van potentiële negatieve effecten op de gezondheid van de mens en op het milieu die anders door een onvakkundige afvalverwerking zouden kunnen ontstaan.

Voor meer informatie over het verzamelen en recyclen van oude producten en batterijen, gelieve contact op te nemen met uw plaatselijke gemeente, uw afvalverwijderingsdiensten of de winkel waar u de goederen gekocht hebt.

Voor een niet-correcte verwijdering van dit afval kunnen boetes opgelegd worden in overeenstemming met de nationale wetgeving.



### Voor zakengebruikers in de Europese Unie

Indien u elektrische en elektronische uitrusting wilt verwijderen, neem dan contact op met uw dealer voor meer informatie.



Pb

### [Informatie over de verwijdering in andere landen buiten de Europese Unie]

Deze symbolen zijn enkel geldig in de Europese Unie. Indien u wenst deze producten te verwijderen, neem dan contact op met uw plaatselijke autoriteiten of dealer, en vraag informatie over de correcte wijze om deze producten te verwijderen.

### Opmerking over het batterijensymbool (beneden twee voorbeelden):

Dit symbool kan gebruikt worden in verbinding met een chemisch symbool. In dat geval wordt de eis, vastgelegd door de Richtlijn voor de betrokken chemische producten vervuld.