

Panasonic®

Operating Instructions Air-to-Water Heatpump System

Model No.
Outdoor Unit
WH-MDF09C3E5
WH-MDF12C6E5
WH-MDF14C6E5
WH-MDF16C6E5



ENGLISH

Before operating the unit, read these operating instructions thoroughly and keep them for future reference.
Before operating the unit, make sure the installation has been carried out correctly by authorized dealer correctly and precisely following the installation instructions given.

2 ~ 9

FRANÇAIS

Avant d'utiliser l'appareil, lisez ce mode d'emploi dans son intégralité et conservez-le pour toute référence ultérieure.
Avant de faire fonctionner l'unité, assurez-vous que l'installation a été correctement réalisée par un revendeur agréé et dans le strict respect des consignes d'installation fournies.

10 ~ 17

ESPAÑOL

Antes de utilizar la unidad, sírvase leer atentamente estas instrucciones de funcionamiento y conservarlas como futuro elemento de consulta.

Antes de operar la unidad asegúrese de que la instalación haya sido realizada correctamente por un instalador autorizado, siguiendo de forma correcta y precisa las instrucciones de instalación dadas.

18 ~ 25

DEUTSCH

Bevor Sie das Gerät in Betrieb nehmen, lesen Sie bitte diese Bedienungsanleitung aufmerksam durch und bewahren Sie sie für die künftige Verwendung auf.

Vor der Inbetriebnahme dieses Geräts ist sicherzustellen, dass die Montage durch einen autorisierten Händler fachgerecht entsprechend der Installationsanleitung durchgeführt wurde.

26 ~ 33

ITALIANO

Prima di utilizzare l'unità si prega di leggere attentamente le istruzioni e di conservare questo opuscolo per potervi fare riferimento in futuro.

Prima di far funzionare l'unità, assicurarsi che l'installazione sia stata eseguita correttamente da un rivenditore autorizzato e seguendo precisamente le istruzioni date per l'installazione.

34 ~ 41

NEDERLANDS

Lees voor u het apparaat gebruikt deze gebruiksaanwijzing grondig en bewaar deze voor toekomstig gebruik.
Controleer, voor u de unit in gebruik neemt, dat de installatie goed is uitgevoerd door een officiële dealer en dat dat nauwkeurig is gedaan volgens de verstrekte instructies voor de installatie.

42 ~ 49

PORTUGUÊS

Antes de ligar a unidade, leia cuidadosamente este manual de utilização e guarde-o para futura referência.

Antes de colocar a unidade em funcionamento, certifique-se que a instalação foi feita correctamente por um fornecedor autorizado e que seguiu com precisão as instruções de instalação dadas.

50 ~ 57

ΕΛΛΗΝΙΚΑ

Προτού θέσετε τη μονάδα σε λειτουργία, διαβάστε προσεκτικά αυτές τις οδηγίες χρήσης και φυλάξτε τις για μελλοντική αναφορά.
Πριν θέσετε σε λειτουργία τη μονάδα, βεβαιωθείτε ότι η εγκατάσταση έχει διεξαχθεί κανονικά από εξουσιοδοτημένο αντιπρόσωπο, ο οποίος έχει ακολουθήσει σωστά και πιστά τις δοθείσες οδηγίες.

58 ~ 65

БЪЛГАРСКИ

Преди да задействате климатика, прочетете внимателно инструкциите за употреба и ги запазете за бъдещи справки.
Преди да използвате устройството се уверете, че монтажът е извършен правилно и прецизно от оторизиран дилър, като са спазвани инструкциите за монтаж.

66 ~ 73



© Panasonic HA Air-Conditioning (M) Sdn. Bhd. 2010.
Unauthorized copying and distribution is a violation of law.

F567560

Thank you for purchasing
Panasonic Product

TABLE OF CONTENTS

SAFETY PRECAUTIONS

2~3

REMOTE CONTROL

4~7

OUTDOOR UNIT

8

TROUBLESHOOTING

9

INFORMATION

74~76

NOTE

The illustrations in this manual are for explanation purposes only and may differ from the actual unit. It is subjected to change without notice for future improvement.

OPERATION CONDITION

Water outlet Temperature (°C)		
HEATING	Max.	55
	Min.	25

Ambient Temperature (°C)		
HEATING	Max.	35
	Min.	-20

NOTICE : When the outdoor temperature is out of the above temperature range, the heating capacity will drop significantly and outdoor unit might stop for protection control.

SAFETY PRECAUTIONS

- Panasonic **Air-to-Water Heatpump** is a system designed for combination with Panasonic Tank Unit. In case of non-Panasonic Tank Unit is being used with Panasonic **Air-to-Water Heatpump System**, Panasonic cannot guarantee neither good operation nor reliability of the system.
- This manual describes how to operate the Heatpump system.
- Other operation such as water tank, radiator, external thermo controller and underfloor system, please refer to respective manufacturer operation manuals.

To prevent personal injury, injury to others, or property damage, please comply with the following.

Incorrect operation due to failure to follow instructions below may cause harm or damage, the seriousness of which is classified as below:



WARNING This sign warns of death or serious injury.



CAUTION This sign warns of injury or damage to property.

The instructions to be followed are classified by the following symbols:



This symbol denotes an action that is **PROHIBITED**.



These symbols denote an action that is **COMPULSORY**.



WARNING

OUTDOOR UNIT



This appliance is not intended for use by persons (including children) with reduced physical, sensory or mental capabilities, or lack of experience and knowledge, unless they have been given supervision or instruction concerning use of the appliance by a person responsible for their safety. Children should be supervised to ensure that they do not play with the appliance.

Please consult authorized dealer or specialist to repair, install, remove and reinstall the unit. Improper installation and handling will cause leakage, electric shock or fire.



Do not install the unit in a potentially explosive or flammable atmosphere. Failure to do so could result in fire.

Do not insert your fingers or other objects into the outdoor unit, rotating parts may cause injury.







Do not touch the outdoor unit during lightning, it may cause electric shock.

Do not attempt to repair the unit by yourself. Otherwise, it may cause serious injury or electric shock.





WARNING

POWER SUPPLY

	Do not use modified cord, joint cord, extension cord or unspecified cord to prevent overheating and fire. 
	Do not share the same power outlet with other equipment to prevent overheating and fire.
	Do not operate with wet hands to prevent electric shock.
	If the supply cord is damage, it must be replaced by the manufacturer, its service agent or similarly qualified persons in order to avoid a hazard.
	This unit is equipped with Residue Current Circuit Breaker (RCCB). It is strongly recommended to check the operation of the RCCB after installation and periodically after servicing or maintenance by authorized dealer to ensure it is in good working order. Otherwise, it may cause electrical shock or fire in case of malfunction.
	It is strongly recommended to be installed with Earth Leakage Circuit Breaker (ELCB) or Residual Current Device (RCD) to prevent electric shock or fire.
	It is recommended to wear gloves during servicing or maintenance in order to avoid hazard.
	This equipment must be earthed to prevent electrical shock or fire. 
	Prevent electric shock by switching off the power supply when: <ul style="list-style-type: none"> - Before cleaning or servicing. - Abnormally strong lightning activity.
	This appliance is for multiple uses. All power supply circuits must be turn off before access to any of the terminals in the unit, to avoid electrical shock, burn or fatal injury.

CAUTION



OUTDOOR UNIT

	Do not install the unit close to any combustible equipment or at bathroom. Otherwise, it may cause electric shock or fire.	
	Do not touch the water discharge pipe during operation.	
	Do not place anything on top or beneath of the unit.	
	Do not sit or step on the unit, you may fall down accidentally. 	
	Do not touch the sharp aluminium fin, sharp parts may cause injury. 	
	Ensure drainage pipe is connected properly. Otherwise, leakage may occur.	
	Check the installation rack periodically to make sure that it is not damaged. After long periods of use, the strength of the installation rack may have deteriorated.	
	REMOTE CONTROL	
	Do not let the remote control get wet. Otherwise, it may cause malfunction.	
	Do not press the buttons on the remote control with hard, pointed objects. Otherwise, it may damage the unit.	
	Do not wash the remote control with water, benzene, thinner or scouring powder.	
Do not inspect or service the remote control by yourself. Please consult authorized dealer. Otherwise, it can damage or malfunction.		

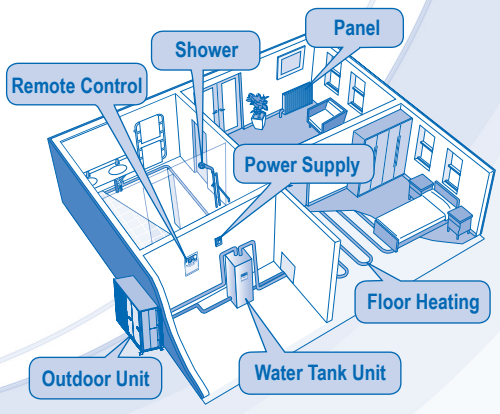
	<p>Stop using the product when any abnormality/failure occurs and disconnect the power plug or turn off the power switch and breaker. (Risk of smoke/fire/electric shock)</p>
	Examples of abnormality/failure <ul style="list-style-type: none"> • The RCCB switches off by itself. • Burning smell, abnormal noise or vibration sound is observed when the unit is in use. • Hot water keeps on coming off the unit. <p>Contact immediately your local dealer for maintenance/repair.</p>



REMOTE CONTROL



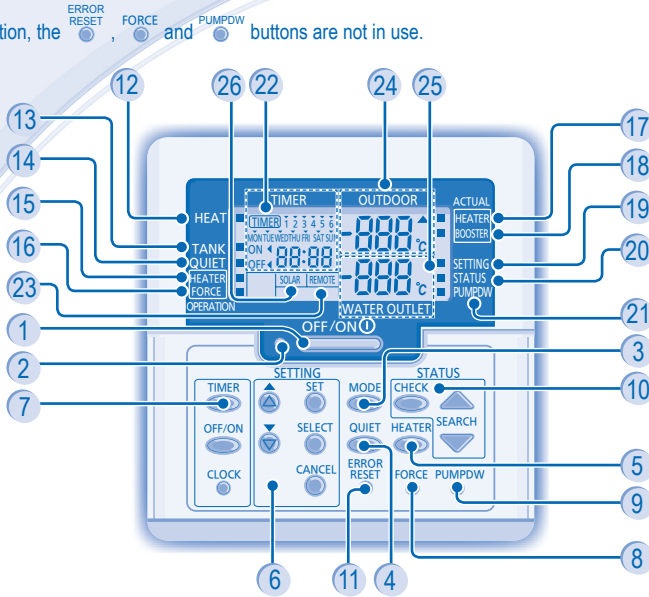

- Some functions described in this manual may not be applicable to your unit.
- Consult your nearest authorized dealer for further information.
- For normal operation, the ,  and  buttons are not in use.



- | | |
|------------------------------------|--|
| ① OFF/ON Button | ⑭ Quiet Operation OFF/ON Indicator |
| ② Operation LED | ⑮ Backup Heater Request OFF/ON Indicator |
| ③ Operation Mode Button | ⑯ Force Heater Request OFF/ON Indicator |
| ④ Quiet Operation Button | ⑰ Backup Heater Actual Operation (OFF/ON) Indicator |
| ⑤ Backup Heater Operation Button | ⑱ Booster Heater Actual Operation (OFF/ON) Indicator |
| ⑥ System Setting Mode Buttons | ⑲ System Setting Mode OFF/ON Indicator |
| ⑦ Timer Setting Group Buttons | ⑳ System Status Check Mode OFF/ON Indicator |
| ⑧ Force Heater Mode Button | ㉑ System Pumpdown Mode OFF/ON Indicator |
| ⑨ System Pumpdown Mode Button | ㉒ Timer/Clock Setting Display |
| ⑩ System Status Check Mode Buttons | ㉓ Remote Display |
| ⑪ Error Reset Button | ㉔ Outdoor Ambient Temperature Display |
| ⑫ Heat Mode OFF/ON Indicator | ㉕ Water Outlet Temperature Display |
| ⑬ Tank Mode OFF/ON Indicator | ㉖ Solar Display |

REMOTE CONTROL PREPARATION

Setting Current Day and Time

1. Press .
2. Press  or  to set current day.
3. Press  to confirm.
4. Repeat steps 2 and 3 to set the current time.

Notes:

- The current day and time need to be set when:
 - The power is turned on for the first time.
 - After a long time has elapsed since the power was last turned on.
- The current time that has been set will be the standard time for all the Timer operations.

SETTING UP THE SPECIAL FUNCTIONS

- After initial installation, you can manually adjust the settings. The initial setting remains active until the user changes it.
- The remote control can be used for multiple installations. Some functions may not be applicable to your unit.
- Ensure the operation LED is in OFF condition before setting.

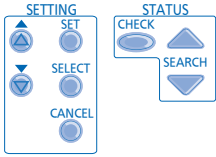
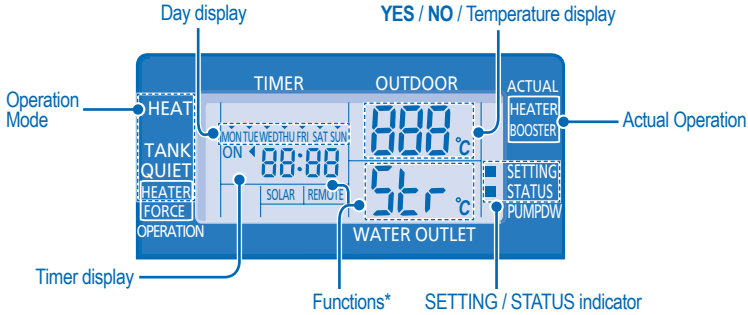

SELECT FUNCTIONS AND SET YOUR DESIRED TIMER

1. Press **SET** and **CHECK** simultaneously for 5 seconds to enter special setting mode. "SETTING" and "STATUS" indicator is ON.
2. Press **▲** or **▼** to browse functions.
3. Press **SELECT** to enter the function.
4. Press **▲** or **▼** to enable **YES** or disable **NO** function, or set your desired day and time.
5. Press **SET** to confirm.

Function *	Operation Mode/ Actual Operation	Description
con	con on	External Thermo Controller (YES / NO) To set external thermo controller connection.
con	TANK	Tank Connection (YES / NO) To set tank connection.
Pr-y	SOLAR	Solar Priority (YES / NO) To choose the solar use for water tank heat up.
Pr-y	HEAT	Heating Priority (YES / NO) To choose the heat pump only use for Heating side during HEAT + TANK mode.
int	HEAT	Heating Heat-up Interval Set To set timer for Heating during HEAT + TANK mode (0.5hour ~ 10hours).
int	TANK	Tank Heat-up Interval Set To set timer for Tank during HEAT + TANK mode (5minutes ~ 1hour 35minutes).
dl-y	BOOSTER	Booster Heater Delay Time Set To set delay timer for booster heater to ON if tank temperature is not reached (20minutes ~ 1hour 35minutes).
Fun	StrL	Sterilization (YES / NO) To set sterilization, if required.
Str		Sterilization Day & Time Set To set timer for sterilization (only once a week).
bo	StrL	Sterilization Temperature Set To set temperature for sterilization function (40°C ~ 75°C).
oPr	Str	Sterilization Continue Time To set timer to maintain heating temperature in order to complete the sterilization function (5minutes ~ 1hour).



CAUTION Do not use the system during sterilization to prevent burnt or overheat during shower.

BASIC OPERATION

OFF / ON 

TO TURN ON OR OFF THE UNIT

- When unit is ON, operation LED is lit and the actual temperature for water outlet and outdoor ambient are shown on the remote control display.

MODE 

TO SELECT OPERATION MODE



HEAT MODE

- To turn ON or OFF the panel/floor heating operation.
- In this mode, the outdoor unit will provide heating capacity to the system.

HEAT + TANK MODE

- In this mode, the outdoor unit will provide heating capacity to the sanitary tank and the system.
- This operation is not used when the sanitary water tank is not installed.

TANK MODE

- To turn ON or OFF the sanitary tank operation.
- In this mode, the outdoor unit will provide heating capacity to the sanitary tank.

QUIET 

TO ENJOY QUIET ENVIRONMENT

- This operation reduces outdoor unit noise. In this condition, it may cause decrease in heating capacity.

HEATER 



BACKUP HEATER OPERATION

- The backup heater provides extra heating capacity during cold outdoor temperature and only can operated at heat mode operation.
- The backup heater will automatically turn ON when the setting conditions is fulfilled.
- To cancel the Heater operation manually, press the respective button again.

STATUS 



SYSTEM STATUS CHECK MODE

- Press  for 5 seconds to enter STATUS mode.
- Press  or  to check the Water Inlet Temperature, Tank Temperature, Compressor Running Frequency or Error History.

- Press  to exit STATUS mode.
- Once STATUS mode is entered, "STATUS" indicator is ON.
- STATUS mode cannot be activated when the "SETTING" indicator is ON.





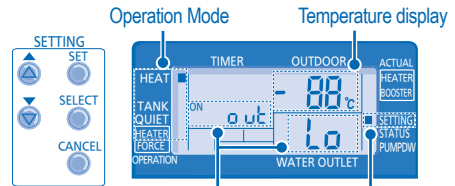

ADVANCE OPERATION

- It is strongly recommended to contact the nearest authorized dealer to change the water temperature range.
- Using the remote control could set the temperature range for water outlet temperature and outdoor ambient temperature.

SYSTEM SETTING MODE









Parameter * SETTING indicator

- Press  for 5 seconds to enter "SETTING" mode. "SETTING" indicator is ON.
 - Press  or  to choose a parameter.
 - After selecting the desired parameter, press  to enter the parameter.
 - Press  or  to set the desired temperature.
 - Press  again to confirm the setting.
- Repeat steps 2 to 5 to set other parameters.

Operation Mode

Parameter * Description

Operation Mode	Parameter *	Description
HEAT	 L0	Outdoor ambient set temperature at low water outlet temperature (-15°C ~ 15°C).
HEAT	 H0	Outdoor ambient set temperature at high water outlet temperature (-15°C ~ 15°C).
HEAT	 L0	Water outlet set temperature at low outdoor ambient temperature (25°C ~ 55°C).
HEAT	 H0	Water outlet set temperature at high outdoor ambient temperature (25°C ~ 55°C).
HEAT	OFF	Set temperature for turning OFF heating operation (5°C ~ 35°C).
HEATER	 ON	Outdoor ambient set temperature for turning ON heater operation (-15°C ~ 20°C).
TANK	 SEt	Sanitary tank set temperature (40°C ~ 75°C).

WATER TEMPERATURE THERMO SHIFT SETTING

- Press  within 5 seconds.
- Repeat steps 3 to 5 to set the desired shift temperature (-5°C ~ 5°C).

Notes:

- Press  or wait 30 seconds to exit "SETTING" mode.
- The setting temperature will be stored in the system once confirm.
- "SETTING" mode cannot be activated when the "PUMPDW" and "STATUS" indicator is ON.

Timer Display

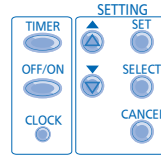
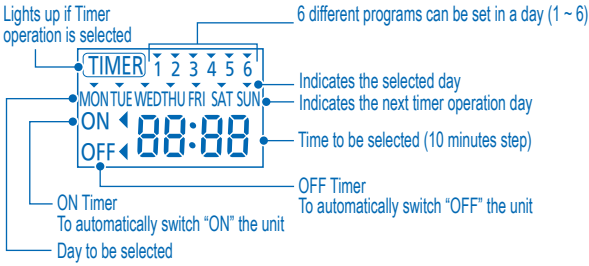

Function

Step

Enter timer mode

Press .

Set day & time

1. Press or to select your desired day.
2. Press to confirm
3. "1" will be blinking, press to set program 1.
4. Press to select ON or OFF timer.

5. Press or to select your desired time.

If you want to set the timer together with other operations, press and .

6. Press to confirm program 1. The selected day will be highlighted with .
 - After 2 seconds, the display will move to the next program.
7. Repeat steps 4 to 7 to set programs 2 to 6.
 - During timer setup, if no button is pressed within 30 seconds, or if the button is pressed the setting at that moment is confirmed and timer setup is ended.

Add/Modify timer

Repeat the steps above.

Disable timer

Press , then press .

Enable timer

Press , then press .

Check timer

1. Press .
2. Press or until your desired day is shown, press to confirm your selection.
3. Press or to check the set programs.

Cancel timer

1. Press .
2. Press or until your desired day is shown.
3. Press to enter program setting.
4. Press or until your desired program is shown.
5. Press to cancel the program.

Notes:

- You can set the Timer for each day of the week (Monday to Sunday) with 6 programs per day.
- When the unit is switched on by the ON Timer, it will use the previously set temperature to control the room temperature.
- Same timer program cannot be set in the same day.
- You may also select collective days with same timer setting.
- Promotes energy saving by allowing you to set up to 6 programs in any given day.

OUTDOOR UNIT

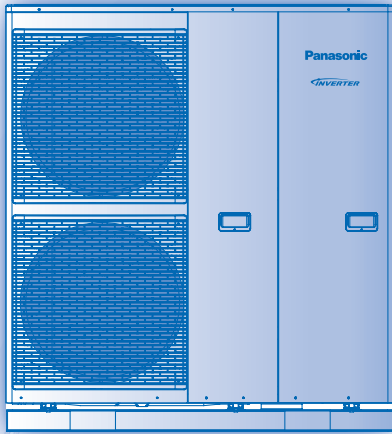

OUTDOOR UNIT

In case of a power supply failure or pump operating failure, drain the system (as suggested in the figure below).

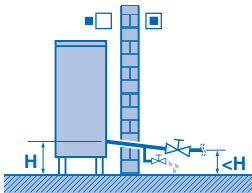

When water is idle inside the system, freezing up is very likely to happen which could damage the system.

- Do not obstruct the air inlet and air outlet vents, it may cause low performance or breakdown. Please remove obstacles to assure the ventilation.
- During winter, please clean and remove the snow near outdoor unit so that the snow does not cover the air inlet and air outlet vents.

EXTERNAL FILTER

- Please clean the external filter at least once a year. Failure to do so might cause filter clogged, consequent system breakdown. Please consult authorized dealer.

INSPECTION

- In order to ensure optimal performance of the unit, seasonal inspections on the unit, external filter and field wiring have to be carried out at regular intervals. This maintenance should be carried out by authorized dealer.
- Clear any obstruction at the air inlet and air outlet vents of outdoor unit.

⚠ FOR EXTENDED NON-USE

- Do not switch off the power supply. Switching off the power supply will stop the automatic water pump operation and cause the water pump jammed.

NON SERVICEABLE CRITERIAS

TURN OFF POWER SUPPLY then please consult authorized dealer under the following conditions:

- Abnormal noise during operation.
- Water/foreign particles have entered the remote control.
- Circuit breaker switches off frequently.
- Power cord becomes unnaturally warm.

TROUBLESHOOTING

The following symptoms do not indicate malfunction.

SYMPTOM	CAUSE
Flowing sound during operation.	▶ • Refrigerant flow inside the unit.
Operation is delayed a few minutes after restart.	▶ • The delay is a protection to the unit's compressor.
Outdoor unit emits water/steam.	▶ • Condensation or evaporation occurs on pipes.
Outdoor unit emits steam during heating mode.	▶ • This is due to defrost operation happens at the heat exchanger.
Outdoor unit does not operate.	▶ • When the outdoor temperature is out of the operation condition range, the heatpump system enter protection control.
Air-to-water Heatpump system operation will turn off.	▶ • If outdoor unit water inlet temperature is lower than 20°C. Backup heater power will turn on to heat up the water.
System difficult to heat-up.	▶ • When heating is operated together with floor heating or panel heater simultaneously, there may be case where warm water temperature is getting lower and cause floor heating or panel heater heat-up is weaken. ▶ • When outdoor air temperature is low, it may be difficult to get warm. ▶ • Is the snow pile blocking the discharge outlet or intake inlet of outdoor unit. ▶ • When water outlet set temperature is low, it may be difficult to get warm.
System cannot get warm instantly.	▶ • Due to the nature of the heatpump system, it may take some time to heat-up the water if the unit is operated from cold-start.
Operation starts after power resumes.	▶ • Unit is operates under auto restart function.

Check the following before calling for servicing.

SYMPTOM	CHECK
Heating operation is not working efficiently.	▶ • Set the temperature correctly. ▶ • Is the panel heater valve closed. ▶ • Clear any obstruction at the air inlet and air outlet vents of outdoor unit.
Noisy during operation.	▶ • Check if the unit has been installed at an incline or the cover is not closed properly.
The unit does not work.	▶ • Check if the circuit breaker is tripped.
Operation LED is no lit or remote control display is blank.	▶ • Is the power supply off or power failure.

The operation LED blinks and error code appear on remote control display.

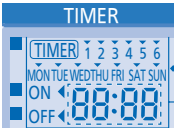

The image shows a remote control display in 'TIMER' mode. At the top, it says 'TIMER' with a blue bar. Below that, there are six buttons labeled 1 through 6. The display shows 'MON TUE WED THU FRI SAT SUN' and 'ON 4'. At the bottom, there is a digital display showing '00:00' and 'OFF'.

- ▶ Turn the unit off and reveal the error code to authorized dealer.
- ▶ Timer operation cancel when error code occur.

Force Heater Mode Button



The image shows a circular button with the word 'FORCE' above it and a small circle in the center.

- ▶ In case of a failure of the Air-to-Water Heatpump system, the backup heater can be used to heat up the heating water. Press **FORCE** to switch on the backup heater.
- ▶ Press **OFF/ON** to stop the force heater operation.
- ▶ During Force Heater mode, all other operations are not allowed.

CONSIGNES DE SÉCURITÉ

Nous vous remercions d'avoir porté votre choix sur un produit Panasonic

TABLE DES MATIÈRES

CONSIGNES DE SÉCURITÉ

10~11

TÉLÉCOMMANDE

12~15

UNITÉ EXTÉRIEURE

16

DÉPANNAGE

17

INFORMATIONS

74~76

REMARQUE

Les illustrations de ce mode d'emploi sont fournies à titre d'exemple uniquement et peuvent présenter des différences par rapport à l'appareil proprement dit. Celui-ci peut être modifié sans préavis à des fins d'amélioration.

CONDITION D'UTILISATION

Température de sortie d'eau (°C)		
CHAUFFAGE	Max.	55
	Min.	25

Température ambiante (°C)		
CHAUFFAGE	Max.	35
	Min.	-20

ATTENTION: Si la température extérieure sort de la plage de températures ci-dessus, la capacité thermique chutera de façon importante et il se peut que l'unité extérieure s'arrête pour le contrôle de protection.





- La pompe à chaleur air-eau Panasonic est un système conçu pour être combiné avec le réservoir Panasonic. Si un réservoir d'une autre marque que Panasonic est utilisé avec le **système de pompe à chaleur air-eau**, Panasonic ne peut garantir ni le bon fonctionnement ni la fiabilité du système.
- Ce manuel décrit comment utiliser le système de pompe à chaleur.
- Pour le fonctionnement d'autres systèmes tels que le réservoir d'eau, le radiateur, le contrôleur thermique externe et le chauffage au sol, référez-vous aux modes d'emploi de leurs fabricants respectifs.

Pour éviter des blessures corporelles sur vous-même et sur les autres ou des dégâts matériels, respectez les instructions ci-dessous. Tout dysfonctionnement dû au non-respect des instructions peut occasionner des nuisances ou des dégâts dont la gravité est classée comme décrit ci-après:

	AVERTISSEMENT	Ce symbole signale la présence d'un danger pouvant provoquer des blessures graves ou mortelles.
	ATTENTION	Ce symbole signale la présence d'un danger pouvant provoquer des blessures corporelles ou des dégâts matériels.

Les instructions à respecter sont classées d'après les symboles suivants:

	Ce symbole désigne une action INTERDITE .
	Ces symboles désignent des actions OBLIGATOIRES .

 AVERTISSEMENT	
UNITÉ EXTÉRIEURE	
	Cet appareil n'est pas conçu pour être utilisé par des personnes (y compris les enfants) aux capacités physiques, sensorielles ou mentales diminuées, ou manquant d'expérience ou de connaissances, sauf si une personne responsable de leur sécurité leur a expliqué le fonctionnement de l'appareil et les garde sous surveillance. Les enfants doivent être supervisés afin qu'ils ne jouent pas avec l'appareil.
	Veillez consulter un revendeur agréé ou un spécialiste pour la réparation, l'installation, le retrait ou le déménagement de l'unité. Une installation et une manipulation incorrectes pourraient occasionner des fuites, un choc électrique ou un incendie.
	N'installez pas l'appareil dans une atmosphère potentiellement explosive ou inflammable. Sinon, il y a un risque d'incendie.
	N'insérez jamais vos doigts ou des objets dans l'unité extérieure, les parties tournantes peuvent causer des blessures. 
	Ne touchez pas l'unité extérieure au cours d'un orage, cela pourrait provoquer un choc électrique.
	Ne pas tenter de réparer l'appareil par vous-même. Sinon, cela peut causer des blessures graves ou des chocs électriques.



AVERTISSEMENT

ALIMENTATION



N'utilisez pas de cordon modifié, de raccords, de rallonge ou de cordon non spécifié afin d'éviter une surchauffe et un incendie.



Ne partagez pas la même prise d'alimentation qu'un autre équipement afin d'éviter une surchauffe et un incendie.

N'utilisez pas l'appareil pas avec les mains mouillées afin d'éviter un choc électrique.



Si le cordon d'alimentation est endommagé, il doit être remplacé par le fabricant, par un de ses techniciens ou par une personne qui possède des qualifications équivalentes afin d'éviter tout risque.

Cette unité est équipée d'un disjoncteur de courant résiduel (RCCB). Il est fortement conseillé de faire contrôler le fonctionnement du RCCB après l'installation et périodiquement après l'entretien ou la maintenance par un revendeur agréé afin de garantir son bon fonctionnement. Sinon, il y a risque de choc électrique ou d'incendie en cas de dysfonctionnement.

Il est fortement conseillé d'installer un disjoncteur-détecteur de fuite à la terre (DDFT) ou un dispositif à courant résiduel (DCR) afin d'éviter un choc électrique ou un incendie.

Il est conseillé de porter des gants pendant la maintenance ou l'entretien afin d'éviter tout risque.



Cet équipement doit être raccordé à la terre afin d'éviter un choc électrique ou un incendie.



Prévenez les chocs électriques coupant l'alimentation:
- Avant le nettoyage ou l'entretien.
- En cas d'activité orageuse anormalement forte.

Cet appareil convient à de multiples usages. Tous les circuits d'alimentation électrique doivent être coupés avant toute intervention sur les bornes de l'unité, afin d'éviter tout choc électrique, brûlure ou blessure mortelle.



ATTENTION

UNITÉ EXTÉRIEURE



N'installez pas l'unité à proximité d'un équipement combustible ou dans une salle de bains. Sinon, il y a risque de choc électrique ou d'incendie.

Ne pas toucher le tuyau de refoulement de l'eau pendant le fonctionnement.

Ne posez rien sur ou sous l'unité.

Ne vous asseyez pas et ne montez pas sur l'unité, vous risquez de tomber accidentellement.



Ne touchez pas l'ailette pointe d'aluminium, les parties pointues peuvent causer des dommages.



Assurez-vous que le tuyau de vidange est correctement raccordé. Sinon, une fuite peut se produire.

Vérifiez régulièrement le rack d'installation pour vous assurer qu'il n'est pas endommagé. Après de longues périodes d'utilisation, la solidité du rack d'installation peut être amoindrie.

TÉLÉCOMMANDE



Ne laissez pas la télécommande se mouiller. Sinon, elle peut provoquer des dysfonctionnements.

Ne pas appuyer sur les boutons de la télécommande avec des objets durs ou pointus. Vous pourriez endommager l'unité.

Ne pas nettoyer la télécommande avec de l'eau, du benzène, du solvant ou de la poudre à récurer.

N'inspectez pas ni réparez la télécommande par vous-même. Veuillez consulter un revendeur agréé. Sinon, elle peut endommager ou mal fonctionner.



Cesser d'utiliser le produit lorsqu'une anomalie ou défaillance quelconque se produit et débrancher la fiche d'alimentation ou mettre hors tension l'interrupteur et le disjoncteur. (Risque de fumée/feu/choc électrique)

Exemples d'anomalie ou défaillance

- L'RCCB s'arrête de lui-même.
- Une odeur de brûlé, un bruit anormal, ou des vibrations sonores sont observés durant le fonctionnement de l'unité.
- L'eau chaude continue à sortir de l'unité.

Contactez immédiatement votre revendeur local pour l'entretien/réparation.

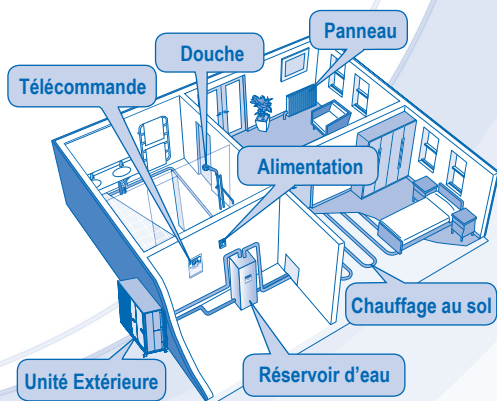

TÉLÉCOMMANDE

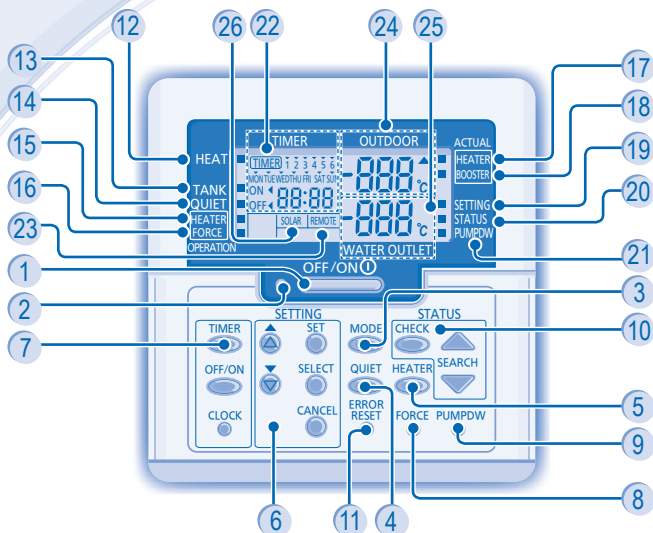

- Il est possible que certaines fonctions décrites dans ce manuel ne soient pas applicables à votre unité.
- Consultez votre revendeur agréé le plus proche pour en savoir plus.
- En fonctionnement normal, les touches ,  et  sont inactives.



- | | | | |
|----|--|----|---|
| 1 | Touche de marche/arrêt (OFF/ON) | 14 | Voyant de MARCHE/ARRÊT du mode silencieux |
| 2 | DEL de fonctionnement | 15 | Voyant de MARCHE/ARRÊT de la demande de chauffage de secours |
| 3 | Touche de mode de fonctionnement | 16 | Voyant de MARCHE/ARRÊT de la demande de chauffage forcé |
| 4 | Touche de fonctionnement silencieux | 17 | Voyant de MARCHE/ARRÊT de fonctionnement effectif du chauffage de secours |
| 5 | Touche de fonctionnement du chauffage de secours | 18 | Voyant de MARCHE/ARRÊT de fonctionnement effectif du chauffage de démarrage |
| 6 | Touches de mode de réglage du système | 19 | Voyant de MARCHE/ARRÊT du mode de réglage du système |
| 7 | Touche de groupe de réglage de la minuterie | 20 | Voyant de MARCHE/ARRÊT du mode de contrôle de l'état du système |
| 8 | Touche de mode de chauffage forcé | 21 | Voyant de MARCHE/ARRÊT du mode de pumpdown du système |
| 9 | Touche de mode d'évacuation du système | 22 | Affichage du réglage Horloge/Minuterie |
| 10 | Touches de mode de contrôle de l'état du système | 23 | Affichage à distance |
| 11 | Touche de réinitialisation d'erreur | 24 | Affichage de la température ambiante extérieure |
| 12 | Voyant de MARCHE/ARRÊT du mode chauffage | 25 | Affichage de la température de sortie d'eau |
| 13 | Voyant de MARCHE/ARRÊT du mode réservoir | 26 | Affichage solaire |

PRÉPARATION DE LA TÉLÉCOMMANDE

Réglage du jour et de l'heure

1. Appuyez sur .
2. Appuyez sur  ou  pour régler le jour.
3. Appuyez sur  pour confirmer.
4. Répétez les étapes 2 et 3 pour régler l'heure.

Remarques:

- Le jour et l'heure doivent être réglés:
 - Au premier démarrage de l'unité.
 - Au redémarrage de l'unité après une longue période d'arrêt.
- L'heure réglée sera l'heure standard pour toutes les opérations de la minuterie.

CONFIGURATION DES FONCTIONS SPÉCIALES

- Après l'installation initiale, vous pouvez ajuster les réglages manuellement. Le réglage initial reste actif jusqu'à sa modification par l'utilisateur.
- La télécommande peut être utilisée pour plusieurs installations. Il est possible que certaines fonctions ne soient pas applicables à votre unité.
- Assurez-vous que le voyant LED de fonctionnement est éteint (OFF) avant de réaliser le réglage.

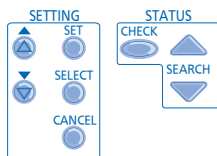
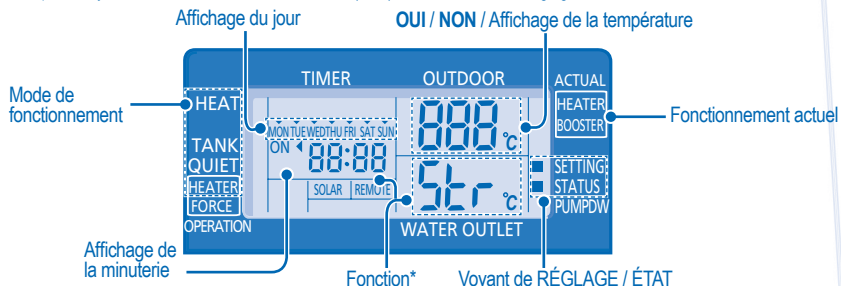

SÉLECTIONNEZ LES FONCTIONS ET RÉGLEZ LE MINUTEUR À VOTRE CONVENANCE

- Appuyez simultanément sur **SET** et **CHECK** pendant 5 secondes pour entrer en mode de réglage spécial. Le voyant « RÉGLAGE » et « ÉTAT » est ACTIVÉ.
- Appuyez sur **▲** ou **▼** pour naviguer entre les fonctions.
- Appuyez sur **SELECT** pour entrer dans la fonction.
- Appuyez sur **▲** ou **▼** pour activer la fonction **OUI** ou désactiver la fonction **NON**, ou réglez la date et l'heure de votre choix.
- Appuyez sur **SET** pour confirmer.

Fonction *	Mode de fonctionnement/ Fonctionnement actuel	Description
con	ro oñ	Contrôleur thermique externe (OUI / NON) Pour définir une connexion avec le contrôleur thermique externe.
con	TANK	Connexion du réservoir (OUI / NON) Pour définir une connexion avec le réservoir.
Pr-y	SOLAR	Priorité solaire (OUI / NON) Pour choisir l'utilisation du solaire pour chauffer le réservoir d'eau.
Pr-y	HEAT	Priorité chauffage (OUI / NON) Pour choisir la pompe à chaleur uniquement pour le côté chauffage en mode CHAUFFAGE + RÉSERVOIR.
int	HEAT	Réglage de l'intervalle de chauffe du chauffage Pour régler le minuteur du chauffage en mode CHAUFFAGE + RÉSERVOIR (0,5 heure ~ 10 heures).
int	TANK	Réglage de l'intervalle de chauffe du réservoir Pour régler le minuteur du réservoir en mode CHAUFFAGE + RÉSERVOIR (5 minute ~ 1 heure 35 minutes).
dl-y	BOOSTER	Réglage de l'heure de retard du chauffage de démarrage Pour régler la minuterie de retard du chauffage de démarrage en position de marche (ON) si la température du réservoir n'est pas atteinte (20 minutes ~ 1 heure 35 minutes).
Fun	StrL	Stérilisation (OUI / NON) Pour régler la stérilisation, si nécessaire.
Str		Définition du jour et de l'heure de la stérilisation Pour régler le minuteur pour la stérilisation (une fois par semaine seulement).
bo :	StrL	Réglage de la température de stérilisation Pour régler la température pour la fonction de stérilisation (40°C ~ 75°C).
oPr	Str	Temps continu de stérilisation Pour régler le minuteur de façon à maintenir la température de chauffage afin de terminer la fonction de stérilisation (5 minutes ~ 1 heure).



ATTENTION

Ne pas utiliser le système lors de la stérilisation pour éviter une surchauffe ou brûlure pendant la douche.

OFF / ON

POUR METTRE L'APPAREIL SOUS/ HORS TENSION

- Lorsque l'unité est sur ON, le voyant DEL de fonctionnement est allumé et les températures actuelles de la sortie d'eau et de l'air l'extérieur sont indiquées sur l'écran de la télécommande.

MODE

POUR SÉLECTIONNER UN MODE DE FONCTIONNEMENT

HEAT → HEAT + TANK → TANK

MODE CHAUFFAGE

- Pour ACTIVER ou DÉACTIVER le mode de chauffage de panneau / au sol.
- Dans ce mode, l'unité extérieure va fournir la capacité de chauffage au système.

MODE CHAUFFAGE + RÉSERVOIR

- Dans ce mode, l'unité extérieure va fournir la capacité de chauffage au réservoir sanitaire et au système.
- Cette opération n'est pas utilisée si le réservoir d'eau sanitaire n'est pas installé.

MODE RÉSERVOIR

- Pour ACTIVER ou DÉACTIVER le fonctionnement du réservoir sanitaire.
- Dans ce mode, l'unité extérieure fournit la capacité de chauffage au réservoir sanitaire.

QUIET

POUR UN ENVIRONNEMENT SILENCIEUX

- Cette opération réduit le bruit de l'unité extérieure. Dans cette condition, cela peut provoquer une baisse de la capacité de chauffage.

HEATER

OPÉRATION DE CHAUFFAGE DE SECOURS

- Le chauffage de secours fournit une capacité de chauffage supplémentaire en cas de température extérieure très basse et ne peut être utilisé que lorsque l'unité intérieure est en mode chauffage.
- Le chauffage de secours est automatiquement ACTIVÉ lorsque les conditions de réglage sont remplies.
- Pour annuler manuellement l'opération de chauffage, appuyez à nouveau sur la touche correspondante.

STATUS



MODE DE CONTRÔLE DE L'ÉTAT DU SYSTÈME

- Appuyez sur pendant 5 secondes pour entrer en mode de statut (STATUS).
- Appuyez sur ou pour vérifier la température de l'eau d'entrée, la température du réservoir, la fréquence de fonctionnement du compresseur ou l'historique d'erreurs.

- Appuyez sur pour sortir du mode de STATUT.
- Une fois le mode de statut (STATUS) activé, le voyant « STATUS » s'allume.
- Le mode de statut (STATUS) ne peut pas être activé lorsque le voyant « SETTING » est allumé.

- Il est vivement recommandé de contacter le revendeur agréé le plus proche pour changer la plage de température de l'eau.
- Utiliser la télécommande pour régler la plage de la température de sortie d'eau et de la température de l'air extérieur.

MODE DE RÉGLAGE DU SYSTÈME

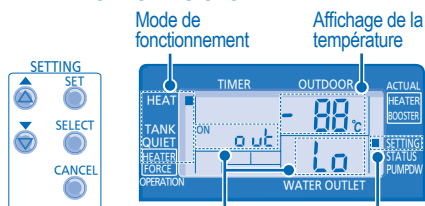

Paramètre * Indicateur de réglage (SETTING)

- Appuyez sur pendant 5 secondes pour entrer en mode de réglage (SETTING). Le voyant « SETTING » s'allume.
 - Appuyez sur ou sur pour choisir un paramètre.
 - Après avoir sélectionné le paramètre désiré, appuyez sur pour entrer le paramètre.
 - Appuyez sur ou sur pour définir la température désirée.
 - Appuyez à nouveau sur pour confirmer le réglage.
- Répétez les étapes 2 à 5 pour définir les autres paramètres.

Mode de fonctionnement Paramètre* Description

HEAT		Température de l'air extérieur définie pour une température de sortie d'eau basse (-15°C ~ 15°C).
HEAT		Température de l'air extérieur définie pour une température de sortie d'eau élevée (-15°C ~ 15°C).
HEAT		Température de sortie d'eau définie pour une température de l'air extérieur basse (25°C ~ 55°C).
HEAT		Température de sortie d'eau définie pour une température de l'air extérieur élevée (25°C ~ 55°C).
HEAT	OFF	Température définie pour l'arrêt (OFF) de l'opération de chauffage (5°C ~ 35°C).
HEATER		Température de l'air extérieur définie pour le démarrage (ON) de l'opération de chauffage (-15°C ~ 20°C).
TANK		Température du réservoir sanitaire définie (40°C ~ 75°C).

RÉGLAGE DU RELAIS THERMIQUE DE LA TEMPÉRATURE DE L'EAU

- Appuyez sur dans les 5 secondes.
- Répétez les étapes 3 à 5 pour régler la température de relais souhaitée (-5°C ~ 5°C).

Remarques:

- Appuyez sur ou attendez 30 secondes pour quitter le mode de réglage (SETTING).
- La température de réglage est mémorisée dans le système sur confirmation.
- Le mode « SETTING » ne peut pas être activé lorsque les voyants « PUMPDW » et « STATUS » sont allumés.

RÉGLAGE DE LA MINUTERIE HEBDOMADAIRE

Affichage de la minuterie

S'illumine lorsque l'opération de minuterie est sélectionnée

6 programmes différents peuvent être définis dans une journée (1 ~ 6)

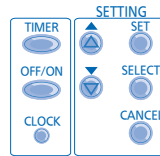
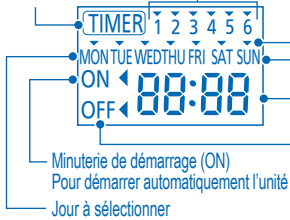

Fonction Étape

Entrer en mode de minuterie

Appuyez sur .

Régler le jour et l'heure

- Appuyez sur ou pour sélectionner le jour de votre choix.
- Appuyez sur pour confirmer.
- "1" clignotera, appuyez sur pour régler le programme 1.
- Appuyez sur pour sélectionner la minuterie de DÉMARRAGE ou d'ARRÊT.
- Appuyez sur ou pour sélectionner l'heure de votre choix.
Si vous souhaitez régler le minuteur en même temps que d'autres opérations, appuyez sur et .
- Appuyez sur pour confirmer le programme 1. Le jour sélectionné sera mis en évidence avec .
• Après 2 secondes, l'affichage se déplacera au programme suivant.
- Répétez les étapes 4 à 7 pour régler les programmes 2 à 6.
• Au cours de la configuration de la minuterie, si aucune touche n'est pressée dans les 30 secondes ou si la touche est pressé, le réglage à ce moment-là, est confirmé et la configuration de la minuterie est terminée.

Ajouter/modifier une minuterie

Répétez les étapes ci-dessus.

Désactiver la minuterie

Appuyez sur , puis appuyez sur .

Activer la minuterie

Appuyez sur , puis appuyez sur .

Vérifier la minuterie

- Appuyez sur .
- Appuyez sur ou jusqu'à ce que votre jour souhaité s'affiche, appuyez sur pour confirmer votre sélection.
- Appuyez sur ou pour vérifier les programmes réglés.

Annuler la minuterie

- Appuyez sur .
- Appuyez sur ou jusqu'à ce que votre jour souhaité s'affiche.
- Appuyez sur pour entrer dans le réglage des programmes.
- Appuyez sur ou jusqu'à ce que votre programme souhaité s'affiche.
- Appuyez sur pour annuler le programme.

Remarques:

- Vous pouvez régler la minuterie pour chaque jour de la semaine (du lundi au dimanche), avec 6 programmes par jour.
- Lorsque l'appareil est allumé par la minuterie (TIMER), il utilisera la température déjà réglée pour contrôler la température ambiante de la pièce.
- Le même programme de minuterie ne peut pas être réglé dans la même journée.
- Vous pouvez également sélectionner des groupes de jours avec le même réglage de minuterie.
- Favorise les économies d'énergie en vous permettant de régler jusqu'à 6 programmes tous les jours.

UNITÉ EXTÉRIEURE

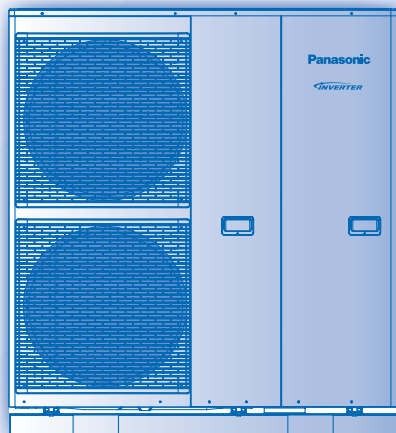

UNITÉ EXTÉRIEURE

En cas de panne d'alimentation électrique ou de défaillance de la pompe, vidanger le système (comme le suggère la figure ci-dessous).

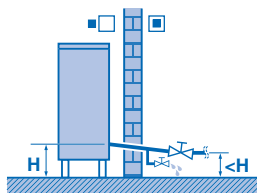

Quand l'eau est au repos à l'intérieur du système, la possibilité qu'il gèle peut se produire ce qui pourrait endommager le système.

- N'obstruez pas les événements d'admission et de sortie d'air sous peine de provoquer une baisse des performances ou une panne. Retirez les obstacles pour garantir la ventilation.
- En hiver, nettoyez et retirez la neige à proximité de l'unité extérieure de façon à ce qu'elle n'obstrue pas les événements d'admission et de sortie d'air.

FILTRE EXTERNE

• Nettoyez le filtre externe au moins une fois par an. Ne pas le faire pourrait résulter en un colmatage du filtre et par conséquent une panne du système. Veuillez consulter un revendeur agréé.

INSPECTION

- Afin de garantir une performance optimale de l'appareil, des inspections saisonnières de l'appareil, du filtre externe et du câblage sur site doivent être effectuées à intervalles réguliers. Cet entretien doit être effectué par le revendeur agréé.
- Dégagez toute obstruction des événements d'admission et de sortie d'air de l'unité extérieure.

⚠ PRÉPARATION EN CAS D'INUTILISATION PROLONGÉE

• Ne pas éteindre l'alimentation électrique. Éteindre l'alimentation électrique fera arrêter le fonctionnement automatique de la pompe d'eau et par conséquent entraînera son blocage.

PIECES NON SUSCEPTIBLES D'ÊTRE REPARÉES PAR VOS SOINS

DÉBRANCHEZ L'ALIMENTATION ÉLECTRIQUE et contactez le revendeur autorisé dans les conditions suivantes:

- Bruits anormaux pendant la mise en service.
- Pénétration d'eau ou de corps étrangers à l'intérieur de la télécommande.
- Désactivation fréquente du disjoncteur.
- Le cordon d'alimentation est inhabituellement chaud.

DÉPANNAGE

Les phénomènes suivants ne correspondent pas à un dysfonctionnement.

PHÉNOMÈNE	CAUSE
Bruit d'écoulement pendant le fonctionnement.	▶ • Fluide frigorigène à l'intérieur de l'appareil.
Le fonctionnement ralentit quelques minutes après avoir remis en marche l'appareil.	▶ • Le ralentissement est une protection du compresseur de l'appareil.
L'unité extérieure dégage de la vapeur ou de l'eau.	▶ • De l'eau se condense ou s'évapore dans les tuyaux.
En mode de chauffage, l'unité extérieure émet de la vapeur.	▶ • Cela est dû à l'opération de dégivrage sur l'échangeur thermique.
L'unité extérieure ne fonctionne pas.	▶ • Lorsque la température extérieure sort de la plage des conditions de fonctionnement, le système de pompe à chaleur entre en contrôle de protection.
Le système de la pompe à chaleur air à eau s'éteint.	▶ • Si la température d'entrée de l'eau de l'unité extérieure est inférieure à 20°C. Le réchauffeur de réserve s'allume pour chauffer l'eau.
Le système a du mal à chauffer.	▶ • Lorsque le chauffage fonctionne en même temps qu'un chauffage par le sol ou un panneau chauffant, il peut y avoir des cas où la température de l'eau chaude devient plus faible et il en résulte que la chaleur du chauffage par le sol ou du panneau chauffant va baisser. • Lorsque la température extérieure est faible, il peut être difficile de chauffer. • Vérifier qu'aucun bloc de neige n'obstrue l'évacuation ou l'admission de l'unité extérieure. • Si la température de sortie d'eau est faible, il peut être difficile d'obtenir de la chaleur.
Le système ne peut pas chauffer instantanément.	▶ • De par la nature du système de pompe à chaleur, la chauffe de l'eau peut prendre un certain temps si l'unité est démarrée à froid.
Le fonctionnement démarre après le rétablissement du courant.	▶ • L'unité fonctionne avec la fonction de redémarrage automatique.

Vérifiez les éléments suivants avant de faire appel au service de maintenance.

PHÉNOMÈNE	VÉRIFICATION
La fonction chauffage ne fonctionne pas efficacement.	▶ • Réglez la température correctement. • Vérifiez que la vanne du panneau chauffant est fermée. • Dégagez toute obstruction des événements d'admission et de sortie d'air de l'unité extérieure.
L'appareil fait du bruit lorsqu'il fonctionne.	▶ • Vérifiez si l'unité n'a pas été installée en inclinaison ou si le capot n'est pas mal fermé.
L'appareil ne fonctionne pas.	▶ • Vérifiez si le coupe-circuit est déclenché.
Le voyant DEL n'est pas allumé ou l'écran de la télécommande est blanc.	▶ • Il se peut que l'alimentation soit coupée ou qu'il y ait une panne de courant.

Le voyant DEL clignote un code d'erreur apparaît sur l'écran de la télécommande.

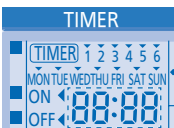



The image shows a remote control display with 'TIMER' at the top, a row of numbers 1-6, and a digital display showing '00:00'. Below the display are 'ON' and 'OFF' buttons with arrows.

- ▶ • Éteignez l'unité et indiquez le code d'erreur au revendeur agréé.
- ▶ • L'opération de minuterie est annulée lorsque le code d'erreur apparaît.

Touche de mode de chauffage forcé

FORCE



- ▶ En cas de panne du système de pompe à chaleur air-eau, le chauffage de secours peut être utilisé pour chauffer l'eau de chauffage. Appuyez sur  pour enclencher le chauffage de secours.
- ▶ Appuyez sur  pour arrêter l'opération de chauffage forcé.
- ▶ En mode de chauffage forcé, toutes les opérations ne sont pas autorisées.

Gracias por comprar un producto Panasonic

CONTENIDO

PRECAUCIONES DE SEGURIDAD

18~19

MANDO A DISTANCIA

20~23

UNIDAD EXTERIOR

24

LOCALIZACIÓN DE AVERÍAS

25

INFORMACIÓN

74~76

NOTA

Las ilustraciones de este manual sirven únicamente para describir las explicaciones y pueden no coincidir exactamente con las del aparato suministrado. Están sujetas a cambios sin previo aviso con el fin de mejorar el producto.

CONDICIONES DE FUNCIONAMIENTO

Temperatura de la salida de agua (°C)

CALENTAMIENTO	Máx.	55
	Mín.	25

Temperatura ambiente (°C)

CALENTAMIENTO	Máx.	35
	Mín.	-20

AVISO: Cuando la temperatura exterior esté fuera del intervalo de temperatura superior, la capacidad del equipo disminuirá significativamente y la unidad exterior podría pararse como protección.

PRECAUCIONES DE SEGURIDAD

- La bomba de calor de aire a agua es un sistema diseñado para combinarlo con un acumulador ACS Panasonic. En caso de que se utilice un acumulador ACS que no sea de Panasonic con el **sistema de la bomba de calor de aire a agua**, Panasonic no puede garantizar el buen funcionamiento ni la fiabilidad del sistema.
- Este manual describe como operar el sistema de bomba de calor.
- Para conocer otras operaciones como la del acumulador ACS, radiador, regulador termostato externo y el sistema de suelo radiante, consulte los respectivos manuales de funcionamiento del fabricante.

Para evitar lesiones personales, lesiones a terceros, o daños materiales, cumpla lo siguiente.

El uso incorrecto por no seguir las instrucciones puede causar daños o averías; su gravedad se clasifica con las indicaciones siguientes:



ADVERTENCIA

Esta indicación advierte del posible peligro de muerte o de daños graves.



PRECAUCIÓN

Esta indicación advierte de los posibles daños o defectos materiales.

Las instrucciones que deben seguirse están clasificadas mediante los siguientes símbolos:



Este símbolo denota una acción que está **PROHIBIDA**.



Estos símbolos denotan acciones que son **OBLIGATORIAS**.



ADVERTENCIA

UNIDAD EXTERIOR



Este aparato no debe ser utilizado por personas (incluyendo niños) con discapacidades mentales, sensoriales o físicas, o falta de experiencia y conocimiento, a menos que hayan recibido formación o supervisión en relación al uso del aparato por una persona responsable por su seguridad. Los niños deberían estar supervisados para asegurar que no juegan con el aparato.

Consulte a un instalador o servicio técnico autorizados para reparar, instalar, retirar y reinstalar la unidad. Una instalación y uso incorrectos provocarán fugas, descargas eléctricas o incendios.



No instale la unidad en ambientes potencialmente explosivos o inflamables. En caso contrario, podría provocar accidentes o incendios.

No coloque sus dedos u otros objetos en la unidad exterior, las piezas giratorias pueden causar lesiones.



No toque la unidad exterior durante una tormenta, ya que podría recibir una descarga eléctrica.

No intente reparar la unidad por sí mismo. De lo contrario, provocará daños graves o cortocircuitos.



ADVERTENCIA

FUENTE DE ENERGÍA



No utilice un cable modificado, unido con otro, un cable de extensión o un cable no especificado para evitar sobrecalentamiento e incendios.



No comparta la misma salida eléctrica con otros equipos para evitar el calentamiento e incendios.

No lo use con las manos mojadas para evitar descargas eléctricas.



Para evitar riesgos, si el cable de alimentación está dañado y es necesario cambiarlo, deberá hacerlo el fabricante, un representante del servicio técnico o una persona cualificada.

Esta unidad está equipada con un interruptor por corriente residual (RCCB). Se recomienda verificar el funcionamiento del RCCB después de la instalación y periódicamente después de que el servicio técnico autorizado realizó reparaciones o el mantenimiento para asegurarse de que esté funcionando en buenas condiciones. De otra manera, en caso de un fallo, pueden producirse peligrosas descargas eléctricas o incendios.

Se recomienda altamente instalarlo con un disyuntor de fuga a tierra (ELCB) o un dispositivo residual actual (RCD) para evitar descargas eléctricas o incendios.

Se recomienda usar guantes durante la reparación o mantenimiento para evitar riesgos.



Este equipo deberá conectarse a tierra para evitar descargas eléctricas o incendios.



Evite descargas eléctricas desconectando la alimentación eléctrica cuando:
- Antes de limpiarlo o repararlo.
- Tormentas eléctricas especialmente violentas.

Este aparato es para múltiples usos. Todos los circuitos de alimentación eléctrica se deben apagar antes de acceder a cualquier terminal en el interior, para evitar una descarga eléctrica, quemadura o lesión fatal.



PRECAUCIÓN

UNIDAD EXTERIOR



No instale la unidad cerca de ningún equipo combustible ni en un baño. De lo contrario, podría causar una descarga eléctrica o incendio.

No toque el tubo de descarga de agua durante el funcionamiento.

No coloque nada encima ni debajo de la unidad.

No se siente o apoye sobre la unidad, se podría caer accidentalmente.



No tocar las partes de aluminio angulosas, pueden causar daños.



Asegúrese de que el tubo de drenaje esté conectado correctamente. Si no es así, se podrían producir fugas.

Revise periódicamente el bastidor de instalación para asegurarse de que no esté dañado. Después de periodos prolongados de uso, es posible que se haya deteriorado la fuerza del bastidor de instalación.

MANDO A DISTANCIA



No deje que se moje el mando a distancia. De lo contrario, puede provocar fallos de funcionamiento.

No presione los botones de este mando a distancia con objetos duros puntiagudos. De lo contrario, podría dañar la unidad.

No limpie el mando a distancia con agua, benceno, disolvente o limpiador en polvo.

No inspeccione ni mantenga usted mismo el mando a distancia. Consulte a un servicio técnico autorizado. De lo contrario puede dañarse o funcionar mal.



Deje de utilizar el producto cuando haya cualquier anomalía/fallo y desconecte el cable de corriente o desactive el interruptor de alimentación (riesgo de humo/fuego/descarga eléctrica)

Ejemplos de anomalías

- El RCCB se apaga por sí mismo.
- Se percibe olor a humo, ruido anormal o sonido de vibración cuando la unidad está en funcionamiento.
- No deja de salir agua caliente de la unidad.

Contacte inmediatamente con su servicio técnico autorizado local para su mantenimiento/reparación

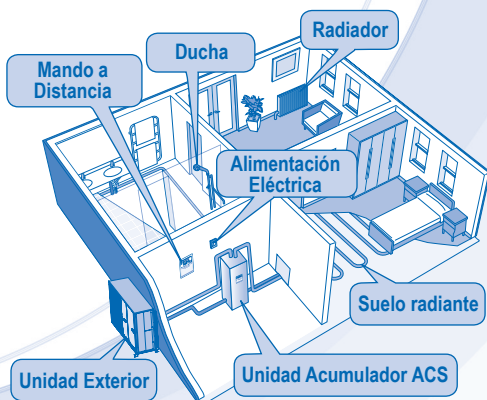

MANDO A DISTANCIA

- Es posible que algunas funciones descritas en este manual no se apliquen a su unidad.
- Consulte a su distribuidor autorizado más cercano para obtener información.



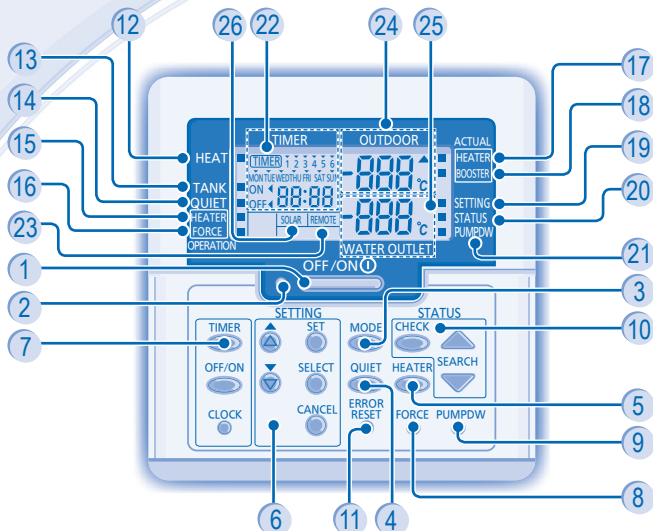

• Para el funcionamiento normal, no se usan los botones  ,  y .



- | | |
|--|---|
| <ul style="list-style-type: none"> 1 Botón OFF/ON (apagado/encendido) 2 LED de encendido 3 Botón del modo de funcionamiento 4 Botón de funcionamiento silencioso 5 Botón de funcionamiento de la resistencia eléctrica de apoyo 6 Botones del modo de configuración del sistema 7 Tecla de configuración del temporizador 8 Botón de modo de calefacción forzada 9 Botón del modo de recuperación de refrigerante (Pump Down) 10 Botones del modo para verificar el estado del sistema 11 Botón de reinicio debido a un error 12 Indicador de APAGADO/ENCENDIDO del modo de calefacción 13 Indicador de APAGADO/ENCENDIDO del modo ACS 14 Indicador de APAGADO/ENCENDIDO del funcionamiento silencioso | <ul style="list-style-type: none"> 15 Indicador de APAGADO/ENCENDIDO de la resistencia eléctrica de apoyo 16 Indicador de APAGADO/ENCENDIDO de calefacción forzada 17 Indicador (APAGADO/ENCENDIDO) del funcionamiento real de la resistencia eléctrica de apoyo 18 Indicador (APAGADO/ENCENDIDO) del funcionamiento real de la resistencia eléctrica acumulador ACS 19 Indicador de APAGADO/ENCENDIDO del modo de configuración del sistema 20 Indicador de APAGADO/ENCENDIDO del modo de verificación de estado del sistema 21 Indicador de APAGADO/ENCENDIDO del modo de recuperación de refrigerante (Pump Down) 22 Indicación de ajuste del temporizador/reloj 23 Visualización del mando a distancia 24 Visualización de la temperatura ambiente exterior 25 Visualización de la temperatura de la salida del agua 26 Visualización de regulación solar |
|--|---|

PREPARACIÓN DEL MANDO A DISTANCIA

Ajuste de día y hora

1. Pulse .
2. Pulse  o  para seleccionar el día de hoy.
3. Pulse  para confirmar.
4. Repita los pasos 2 y 3 para configurar la hora actual.

Notas:

- La fecha y la hora actual se deben fijar cuando:
 - Se enciende por primera vez.
 - Si ha pasado mucho tiempo desde que se encendió por última vez.
- La hora actual que se fijó será la hora estándar para todas las operaciones del temporizador.

CONFIGURACIÓN DE LAS FUNCIONES ESPECIALES

- Después de la instalación inicial, puede ajustar manualmente las configuraciones. Los ajustes iniciales permanecen activos hasta que el usuario los cambia.
- El mando a distancia se puede utilizar para varias instalaciones. Es posible que algunas funciones no se apliquen a su unidad.
- Asegúrese de que el LED de funcionamiento se encuentre en estado OFF antes de realizar la configuración.

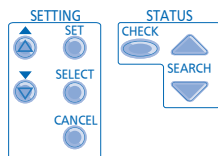
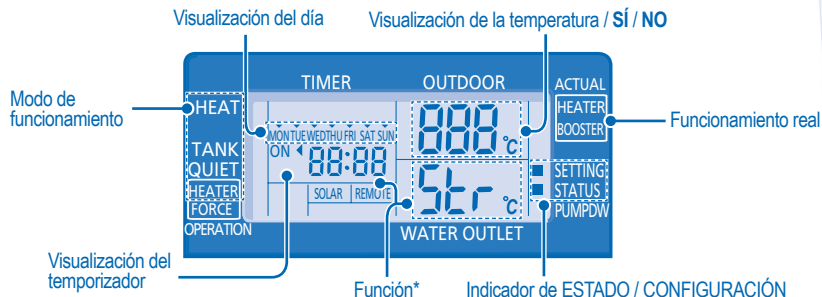

SELECCIONE LAS FUNCIONES Y AJUSTE SU TEMPORIZADOR

1. Pulse **SET** y **CHECK** simultáneamente durante 5 segundos para ingresar al modo de configuración especial. El indicador "CONFIGURACIÓN" y "ESTADO" está encendido.
2. Pulse **▲** o **▼** para explorar las funciones.
3. Pulse **SELECT** para entrar en la función.
4. Pulse **▲** o **▼** para activar **SÍ** o desactivar **NO** la función o ajuste su día y hora deseada.
5. Pulse **SET** para confirmar.

Función *	Modo de funcionamiento/ Funcionamiento real	Descripción
con	ro oñ	Regulación termostato externo (SÍ / NO) Para fijar la conexión del regulación termostato externo.
con	TANK	Conexión del acumulador ACS (SÍ / NO) Para fijar la conexión del acumulador ACS.
Pr-y	SOLAR	Prioridad solar (SÍ / NO) Para seleccionar el uso ACS del calentamiento del agua del acumulador ACS.
Pr-y	HEAT	Prioridad de calefacción (SÍ / NO) Para elegir solo el uso de la bomba de calor para el servicio de calefacción durante el modo CALOR + ACS.
int	HEAT	Ajuste del intervalo de funcionamiento del servicio para la calefacción Para ajustar el temporizador para la calefacción durante el modo CALOR + ACS (0,5 horas ~ 10 horas).
int	TANK	Ajuste del intervalo de funcionamiento del servicio para ACS Para ajustar el temporizador para el acumulador ACS durante el modo CALOR + ACS (5 minutos ~ 1 hora 35 minutos).
dt-y	BOOSTER	Ajuste del tiempo de retardo de conexión resistencia eléctrica del acumulador ACS Para fijar el temporizador de retardo de conexión resistencia eléctrica del acumulador ACS en ON si no se alcanzó la temperatura del acumulador ACS (20 minutos ~ 1 hora 35 minutos).
Fun	StrL	Esterilización (SÍ / NO) Para fijar la esterilización, si se requiere.
Str		Ajuste del día y la hora de esterilización Para ajustar el temporizador para la esterilización (sólo una vez a la semana).
bo	StrL	Ajuste de la temperatura de esterilización Para fijar la temperatura para la función de esterilización (40°C ~ 75°C).
opr	Str	Tiempo continuo de esterilización Para fijar el temporizador para mantener la temperatura de calentamiento a fin de completar la función de esterilización (5 minutos ~ 1 hora).



PRECAUCIÓN

No utilice el sistema durante la esterilización para evitar quemarse o que se caliente excesivamente durante la ducha.

FUNCIONAMIENTO BÁSICO



CONECTAR O DESCONECTAR LA UNIDAD

- Cuando la unidad está en ON, el LED de funcionamiento está encendido y se muestra la temperatura de salida de agua y la temperatura ambiente en el indicador del mando a distancia.



SELECCIONAR MODO DE OPERACIÓN



MODO DE CALEFACCIÓN

- Para ENCENDER o APAGAR el funcionamiento de la calefacción del sistemas de radiadores / suelo radiante.
- En este modo, la unidad exterior proporcionará capacidad de calefacción al sistema.

MODO DE CALEFACCIÓN + ACS

- En este modo, la unidad exterior proporcionará capacidad de calefacción al acumulador ACS y al sistema de radiadores / suelo radiante.
- Este funcionamiento no se usa cuando el acumulador ACS no está instalado.

MODO DEL ACS

- Para ENCENDER o APAGAR el funcionamiento del acumulador ACS.
- En este modo, la unidad exterior proporcionará la capacidad de calefacción solamente al acumulador ACS.



PARA DISFRUTAR DE UN AMBIENTE TRANQUILLO

- Esta operación reduce el ruido de la unidad. En esta condición, puede causar una disminución en la capacidad de calefacción.



FUNCIONAMIENTO DE LA RESISTENCIA ELÉCTRICA DE APOYO

- La resistencia eléctrica de apoyo proporciona capacidad extra durante la temperatura exterior fría en el funcionamiento del modo calefacción.
- La resistencia eléctrica de apoyo se encenderá automáticamente cuando se cumple con las condiciones de configuración.
- Para cancelar manualmente el funcionamiento de la resistencia eléctrica de apoyo, pulse el botón de nuevo.



MODO DE VERIFICACIÓN DEL ESTADO DEL SISTEMA

1. Presione durante 5 segundos para ingresar en el modo STATUS (Estado).
2. Pulse o para comprobar la temperatura de agua de entrada, temperatura de acumulador ACS, frecuencia de trabajo del compresor o historial de errores.
 - Pulse para salir del modo ESTADO.
 - Cuando se ingresa al modo ESTADO, se enciende el indicador "STATUS".
 - El modo "ESTADO" no se puede activar cuando el indicador "SETTING" está encendido.

FUNCIONAMIENTO AVANZADO

- Se recomienda que se comunique con el servicio técnico autorizado más cercano para cambiar el rango de temperatura del agua.
- Utilizar el mando a distancia para establecer el rango de temperatura para de salida de agua y temperatura ambiente exterior.

MODO DE AJUSTE DEL SISTEMA

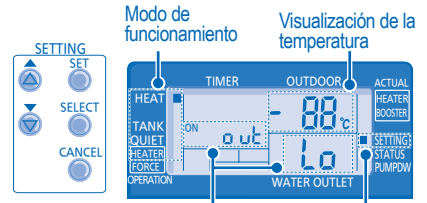

Parámetro * Indicador de CONFIGURACIÓN

1. Presione durante 5 segundos para ingresar en el modo SETTING (Configuración). Se enciende el indicador "SETTING".
 2. Presione o para elegir un parámetro.
 3. Después de seleccionar el parámetro deseado, presione para acceder.
 4. Presione o para fijar la temperatura deseada.
 5. Presione nuevamente para confirmar la configuración.
- Repita los pasos 2 a 5 para fijar otros parámetros.

Modo de funcionamiento Parámetro * Descripción

Modo de funcionamiento	Parámetro * Descripción
HEAT	o u t L o Temperatura ambiente exterior fijada a una temperatura baja de salida del agua (-15°C ~ 15°C).
HEAT	o u t H i Temperatura ambiente exterior fijada a una temperatura alta de salida del agua (-15°C ~ 15°C).
HEAT	H 20 L o Temperatura de salida del agua fijada a una temperatura baja del ambiente exterior (25°C ~ 55°C).
HEAT	H 20 H i Temperatura de salida del agua fijada a una temperatura alta del ambiente exterior (25°C ~ 55°C).
HEAT	OFF Ajuste la temperatura para APAGAR el funcionamiento de la calefacción (5°C ~ 35°C).
HEATER	o u t ON Temperatura ambiente exterior fijada para ENCENDER el funcionamiento de la resistencia eléctrica de apoyo (-15°C ~ 20°C).
TANK	5 E t Temperatura fijada del acumulador ACS (40°C ~ 75°C).

AJUSTE DE CAMBIO TÉRMICO DE TEMPERATURA DEL AGUA

1. Pulse durante 5 segundos.
- Repita los pasos 3 a 5 para fijar el cambio de temperatura deseado (-5°C ~ 5°C).

Notas:

- Presione o espere 30 segundos para salir del modo SETTING.
- La temperatura se almacenará en el sistema cuando se confirma.
- El modo "SETTING" no se puede activar cuando el indicador "PUMPDW" y "STATUS" está encendido.

CONFIGURACIÓN DEL TEMPORIZADOR SEMANAL

Visualización del temporizador

Se enciende si está seleccionado el funcionamiento con temporizador

Se pueden fijar 6 programas diferentes en un día (1 - 6)

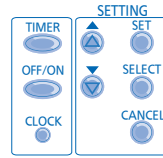

Función

Paso

Entre en modo de temporizador

Pulse .

Fije la fecha y la hora

- Pulse o para seleccionar el día escogido.
- Pulse para confirmar.
- Parpadeará el "1"; pulse para establecer el programa 1.
- Pulse para seleccionar el ENCENDIDO o APAGADO del temporizador.
- Pulse o para seleccionar la hora escogida.
Si desea configurar el temporizador junto con otras operaciones, pulse y .
- Pulse para confirmar el programa 1. El día seleccionado se resaltará con .
• Después de 2 segundos, la pantalla pasará al próximo programa.
- Repita los pasos 4 a 7 para configurar los programas 2 a 6.
• Durante el ajuste del temporizador, si no se pulsa un botón dentro de los 30 segundos, o si se pulsa el botón , la configuración de ese momento queda confirmada y finaliza la configuración del temporizador.

Agregar/modificar temporizador

Repita los pasos anteriores.

Desactivar temporizador

Pulse , luego pulse .

Activar temporizador

Pulse , luego pulse .

Comprobar el temporizador

- Pulse .
- Pulse o hasta que aparezca el día deseado, y pulse para confirmar la selección.
- Pulse o para comprobar los programas configurados.

Cancelar el temporizador

- Pulse .
- Pulse o hasta que aparezca el día deseado.
- Pulse para entrar a la configuración de programa.
- Pulse o hasta que aparezca el programa deseado.
- Pulse para cancelar el programa.

Notas:

- Se puede configurar el temporizador para cada día de la semana (lunes a domingo) con 6 programas diarios.
- Cuando se produce el encendido de la unidad debido a la activación del Timer, se usará la última temperatura de consigna establecida para el control de la temperatura de la estancia.
- El mismo programa de temporizador no se puede repetir en el mismo día.
- También pueden seleccionarse conjuntos de días con el mismo ajuste de temporizador.
- Facilita el ahorro de energía permitiéndole establecer hasta 6 programas en cualquier día dado.

UNIDAD EXTERIOR

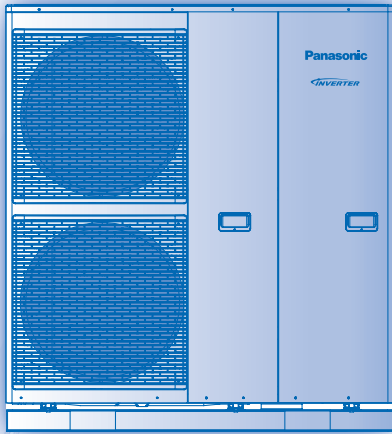

UNIDAD EXTERIOR

En caso de un fallo de la alimentación eléctrica o un fallo en el funcionamiento de la bomba, drene el sistema (como se sugiere en la imagen de abajo).

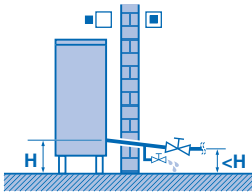

Cuando el agua esté inactiva dentro del sistema, podría congelarse dañando el sistema.

- No obstruya la entrada de agua ni las ventilaciones de salida de aire, ya que esto podría provocar un rendimiento bajo o avería. Retire los obstáculos para garantizar la ventilación.
- Durante el invierno, limpie y retire la nieve que está cerca de la unidad exterior para que la nieve no cubra la entrada de aire ni las ventilaciones de salida de aire.

FILTRO EXTERNO

- Limpie el filtro externo al menos una vez al año. Si no lo realiza, esto podría atascar el filtro, provocando el consecuente fallo en el sistema. Consulte con su servicio técnico autorizado.

INSPECCIÓN

- Con el fin de garantizar el rendimiento óptimo de la unidad, las inspecciones de temporada de la unidad, el filtro externo y el cableado se ha de llevar a cabo por un distribuidor autorizado.
- Limpie cualquier obstrucción en las ventilaciones de entrada y salida de aire de la unidad exterior.

⚠ SI NO SE VA A UTILIZAR LA UNIDAD DURANTE UN PERIODO PROLONGADO DE TIEMPO

- No desconecte la alimentación eléctrica. Desconectar la alimentación eléctrica parará la operación de la bomba de agua automática y provocará que la bomba de agua se atasque.

NO UTILICE LA UNIDAD SI

APAGUE EL SUMINISTRO DE ENERGÍA y luego consulte con el servicio técnico autorizado bajo las siguientes condiciones:

- Si escucha ruidos extraños durante el funcionamiento.
- Agua/elementos extraños han entrado en el mando a distancia.
- Si el interruptor del circuito salta frecuentemente.
- El cable de alimentación está demasiado caliente.

LOCALIZACIÓN DE AVERÍAS

Las siguientes señales no indican un mal funcionamiento.

SEÑAL	CAUSA
Sonido de burbujeo durante el funcionamiento.	• Flujo del refrigerante en el interior de la unidad.
El aparato tarda varios minutos en funcionar tras volver a encenderlo.	• El retraso responde a un dispositivo de protección del compresor de la unidad.
La unidad exterior genera agua o vapor.	• Se produce condensación o evaporación en los tubos.
La unidad exterior genera vapor durante el modo de calefacción.	• Esto se debe al proceso de descongelación que tiene lugar en el intercambiador de calor.
No funciona la unidad exterior.	• Cuando la temperatura exterior está fuera del rango de funcionamiento, el sistema de bomba de calor activa su protección.
Se detiene la operación del sistema de bomba de calor aire a agua.	• Si la temperatura de entrada de agua de la unidad exterior es menor de 20°C. La resistencia eléctrica de apoyo se encenderá para calentar el agua.
Dificultad del sistema para calentar	• Cuando la calefacción trabaja simultáneamente con suelo radiante y sistema de radiadores puede suceder que la temperatura del agua descienda y el rendimiento se debilite. • Cuando la temperatura de aire exterior es baja, puede disminuir el rendimiento. • La nieve bloquea la salida o entrada de aire en la unidad exterior. • Cuando la temperatura de salida de agua es baja, puede disminuir el rendimiento.
El sistema no se puede calentar instantáneamente.	• Debido a la naturaleza del sistema de bomba de calor, puede tardar un tiempo que se caliente el agua si la unidad está operando desde un arranque en frío.
El funcionamiento comienza después de que se restablece la energía.	• La unidad se opera bajo la función de reinicio automático.

Compruebe lo siguiente antes de llamar a un técnico.

SEÑAL	COMPRUEBE
Las función de calefacción no funciona eficientemente.	• Programe la temperatura correctamente. • La válvula del radiador está cerrada. • Limpie cualquier obstrucción en las ventilaciones de entrada y salida de aire de la unidad exterior.
Funcionamiento ruidoso.	• Compruebe si la unidad está instalada en una pendiente o si la tapa no está cerrada correctamente.
La unidad no funciona.	• Compruebe si el disyuntor está activado.
El LED de funcionamiento no está encendido o el indicador del mando a distancia está en blanco.	• Está desconectado el suministro de energía o hay un fallo eléctrico.

El LED de funcionamiento parpadea y aparece un código de error en el indicador del mando a distancia.

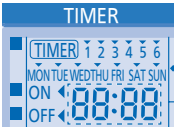



The image shows a close-up of a remote control's LCD display. At the top, it says 'TIMER'. Below that, there are six small icons representing days of the week (MON, TUE, WED, THU, FRI, SAT, SUN). Underneath, it says 'ON 4' and 'OFF 4'. The main display shows '00:00' in large digits.

- Apague la unidad e informe el código de error al servicio técnico autorizado.
- El funcionamiento del temporizador se cancela cuando aparece un código de error.

Botón de modo calefactor forzado



The image shows a close-up of a button on a remote control labeled 'FORCE'. The button has a circular icon with a dot in the center.

- En caso de que haya avería del sistema de bomba de calor de aire a agua, se puede usar la resistencia eléctrica de apoyo para calentar el agua. Pulse  para encender el calefactor de respaldo.
- Pulse  para detener el funcionamiento del calefactor forzado.
- Durante el modo calefactor forzado, no se permiten ninguna de las otras operaciones.

SICHERHEITSHINWEISE

Wir danken Ihnen für den Kauf dieses Panasonic-Produkts

INHALT

SICHERHEITSHINWEISE

26~27

FERNBEDIENUNG

28~31

AUSSENGERÄT

32

STÖRUNGSSUCHE

33

INFORMATIONEN

74~76

HINWEIS

Die Abbildungen in diesem Handbuch dienen nur Erläuterungszwecken und können sich von dem tatsächlichen Gerät unterscheiden. Sie können durch künftige Verbesserungen am Gerät ohne vorherige Ankündigung geändert werden.

BETRIEBSBEREICHE

Wasseraustrittstemperatur (°C)		
HEIZEN	Max.	55
	Min.	25



Außentemperatur (°C)		
HEIZEN	Max.	35
	Min.	-20

HINWEIS: Wenn sich die Außentemperatur außerhalb des oben genannten Bereiches befindet, fällt die Heizleistung erheblich ab, und das Außengerät kann durch Schutzmaßnahmen abgeschaltet werden.





- Die Panasonic **Luft/Wasser-Wärmepumpe** ist ausgelegt für die Kombination mit einem Panasonic Warmwasserspeicher. Bei Einsatz der Panasonic Luft-Wasser-Wärmepumpe mit einem nicht von Panasonic stammenden Warmwasserspeicher kann Panasonic die Funktion und die Betriebssicherheit des Systems nicht gewährleisten.
- Diese Bedienungsanleitung beschreibt, wie das Wärmepumpensystem bedient wird.
- Für die Bedienung anderer Systembestandteile, wie Pufferspeicher, Heizkörper, externe Temperaturregler und Fußbodenheizung lesen sie bitte die Bedienungsanleitungen des jeweiligen Herstellers.

Um Personen- oder Sachschäden zu vermeiden, sind die nachfolgenden Sicherheitshinweise zu beachten.

Die verwendeten Warnhinweise untergliedern sich entsprechend ihrer Wichtigkeit wie folgt:

	VORSICHT	Die Nichtbeachtung dieses Hinweises kann zu schweren Verletzungen oder gar zum Tod führen.
	ACHTUNG	Die Nichtbeachtung dieses Hinweises kann zu Verletzungen oder zu Beschädigungen führen.



Bei den folgenden Symbolen handelt es sich um Verbote bzw. Gebote:

	Dieses Symbol weist darauf hin, dass eine bestimmte Tätigkeit NICHT durchgeführt werden darf.
  	Diese Symbole weisen darauf hin, dass bestimmte Tätigkeiten durchgeführt werden MÜSSEN .



VORSICHT

AUSSENGERÄT

	Dieses Gerät ist nicht zur Verwendung durch Personen (Kinder mit eingeschlossen) bestimmt, welche eingeschränkte körperliche, sensorische oder geistige Fähigkeiten aufweisen bzw. fehlende Erfahrung und Kenntnis im Umgang mit diesem Gerät haben. Solche Personen müssen von einer für ihre Sicherheit verantwortlichen Aufsichtsperson zuerst instruiert oder während der Gerätebedienung beaufsichtigt werden. Kinder sollten beaufsichtigt werden, um sicherzustellen, dass sie nicht mit dem Gerät spielen.
	Wenden Sie sich an Ihren Fachhändler, um das Gerät einbauen, reparieren, ausbauen oder an anderer Stelle neu einbauen zu lassen. Eine unsachgemäße Installation und Handhabung kann zu Undichtigkeiten, Stromschlägen oder Bränden führen.
	Das Gerät darf nicht in einer potenziell explosiven oder entflammaren Atmosphäre verwendet werden, da ansonsten Brandgefahr besteht.
	Fassen Sie nicht in das Außengerät und stecken Sie auch keine Gegenstände hinein, drehende Teile könnten sonst zu Verletzungen führen. 
	Fassen Sie bei Gewittern nicht das Außengerät an, da die Gefahr von Stromschlägen besteht.
	Reparieren Sie das Gerät nicht selbst, da dies zu schweren Verletzungen oder Stromschlägen führen kann.



VORSICHT

STROMVERSORGUNG



Verwenden Sie keine modifizierten oder miteinander verbundenen oder nicht spezifizierten Netzkabel und auch keine Verlängerungskabel, um Überhitzung und Brandgefahr zu vermeiden.



Um Überhitzungen und Brandgefahr zu vermeiden, darf das Klimagerät den Stromanschluss nicht mit anderen Geräten teilen.

Um Stromschläge zu vermeiden, darf das Gerät nicht mit feuchten Händen bedient werden.



Bei Beschädigung des Netzkabels muss das Kabel durch den Hersteller, seinen Kundendienst oder eine entsprechend autorisierte Person ausgewechselt werden, um eine Gefährdung für Personen zu vermeiden.

Dieses Gerät ist mit einem Fehlerstrom-Schutzschalter ausgestattet. Es wird dringend empfohlen, die Funktion des Fehlerstrom-Schutzschalters nach der Installation sowie in regelmäßigen Abständen bei Wartungs- oder Servicearbeiten durch einen autorisierten Kundendienst überprüfen zu lassen. Bei Nichtbeachtung könnten unter Umständen Stromschläge oder Brände die Folge sein.

Es wird dringend empfohlen, das Klimagerät zusätzlich mit einem FI-Schutzschalter zu versehen, um Stromschläge oder Brände zu vermeiden.

Bei Service- und Wartungsarbeiten sollten Handschuhe getragen werden, um Gefahren zu vermeiden.



Dieses Gerät muss geerdet sein, um Stromschläge oder Brände zu vermeiden.



Um Stromschläge zu vermeiden, ist die Stromzufuhr des Klimageräts zu unterbrechen, wenn:

- das Gerät gereinigt oder gewartet werden soll,
- ein starkes Gewitter herrscht.

Dieses System setzt sich aus mehreren Geräten zusammen. Vor Arbeiten an der Elektrik des Innengeräts ist die Stromzufuhr zu allen Geräten zu unterbrechen, um Stromschläge, Verbrennungen oder tödliche Verletzungen zu vermeiden.



Im Fall einer Funktionsstörung oder einer Fehlfunktion ist das Produkt auszuschalten und der Netzstecker zu ziehen bzw. der Sicherungsautomat zu öffnen (Gefahr von Rauchbildung, Feuer oder elektrischen Schlägen).

Beispiele für Funktionsstörungen bzw. Fehlfunktionen

- Der Fehlerstrom-Schutzschalter löst aus.
- Es riecht im Gerätebetrieb verbrannt, und es treten ungewöhnliche Geräusche oder Vibrationen auf.
- Aus dem Gerät tritt weiter Warmwasser aus.

Wenden Sie sich für Wartungs- und Reparaturarbeiten umgehend an Ihren Fachhändler.



ACHTUNG

AUSSENGERÄT



Das Gerät darf nicht in der Nähe von Verbrennungsggeräten oder in einem Badezimmer installiert werden, da sonst die Gefahr von Stromschlägen oder Feuer besteht.

Während des Betriebs sollte die Wasseraustrittsleitung nicht berührt werden.

Es sollte nichts auf das Gerät gelegt oder unter das Gerät gestellt werden.

Stellen oder setzen Sie sich nicht auf das Außengerät, Sie könnten herunterfallen und sich verletzen.



Fassen Sie nicht die scharfkantigen Aluminiumlamellen an, Sie könnten sich sonst verletzen.



Die Kondensatleitung muss korrekt angeschlossen sein. Bei unsachgemäß angeschlossener Kondensatleitung kann Kondenswasser austreten.

Die Montagekonsole sollte regelmäßig auf Beschädigungen untersucht werden. Nach langer Betriebsdauer kann es vorkommen, dass die Montagekonsole an Tragkraft verliert.

FERNBEDIENUNG



Lassen Sie die Fernbedienung nicht nass werden, da dies zu einer Fehlfunktion führen kann.



Drücken Sie die Tasten der Fernbedienung nicht mit harten, spitzen Gegenständen, da sie sonst beschädigt werden kann.

Die Fernbedienung darf nicht mit Wasser, Benzin, Verdünnern oder Scheuerpulver gereinigt werden.

Prüfen oder warten Sie die Fernbedienung nicht selbst, sondern wenden Sie sich an Ihren Fachhändler. Andernfalls kann es zu einer Beschädigung oder Fehlfunktion der Fernbedienung kommen.



FERNBEDIENUNG



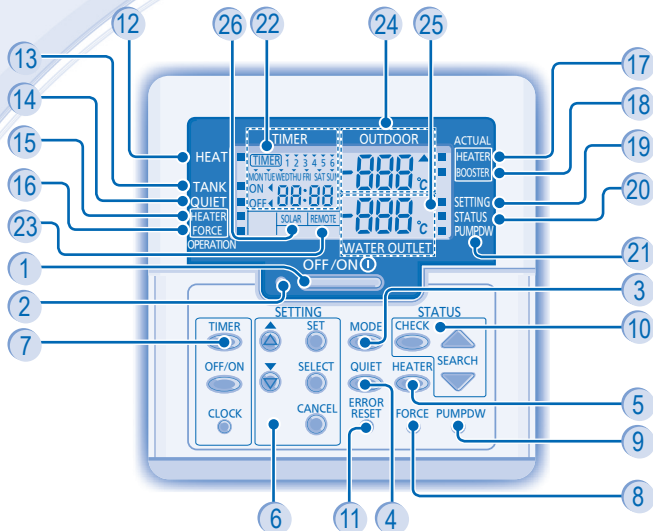

- Es kann sein, dass einige in dieser Anleitung beschriebenen Funktionen nicht auf Ihr Gerät zutreffen.
- Wenden Sie sich für weitere Informationen an Ihren Fachhändler.
- Die Tasten ,  und  werden im Normalbetrieb nicht benötigt.



- | | |
|---|---|
|  Betriebs-taste (EIN/AUS) |  Betriebs-anzeige Flüsterbetrieb (EIN/AUS) |
|  Betriebs-LED |  Anzeige Anforderung Zusatzheizung (EIN/AUS) |
|  Betriebsartenwahl-taste |  Anzeige Anforderung Notheizbetrieb (EIN/AUS) |
|  Taste für Flüsterbetrieb |  Betriebs-anzeige Zusatzheizung (EIN/AUS) |
|  Taste für den Betrieb der Zusatzheizung |  Betriebs-anzeige Brauchwasser-Zusatzheizung (EIN/AUS) |
|  Tasten zur Systemprogrammierung |  Anzeige Systemprogrammierung (EIN/AUS) |
|  Timer-Programmiertasten |  Anzeige Systemstatus (EIN/AUS) |
|  Taste für Notheizbetrieb |  Anzeige Abpumpbetrieb (EIN/AUS) |
|  Taste zum Abpumpen des Systems |  Anzeige von Timereinstellung und Uhrzeit |
|  Systemstatustasten |  Anzeige externe Steuerung |
|  Fehler-rückstell-taste |  Anzeige der Außentemperatur |
|  Betriebs-anzeige Heizen (EIN/AUS) |  Anzeige der Wasseraustrittstemperatur |
|  Betriebs-anzeige Brauchwasserspeicher (EIN/AUS) |  Anzeige Solar |

VORBEREITUNG DER FERNBEDIENUNG

Einstellung von Wochentag und Uhrzeit

1. Drücken Sie .
2. Drücken Sie  bzw. , um den aktuellen Wochentag einzustellen.
3. Bestätigen Sie die Einstellung mit .
4. Wiederholen Sie die Schritte 2 und 3, um die aktuelle Uhrzeit einzugeben.

Hinweise:

- Der aktuelle Wochentag und die Uhrzeit müssen eingestellt werden, wenn:
 - die Stromzufuhr zum ersten Mal eingeschaltet wird,
 - seit der letzten Unterbrechung der Stromzufuhr eine lange Zeit vergangen ist.
- Die eingestellte aktuelle Uhrzeit wird zur Basiszeit für alle Timerfunktionen.

PROGRAMMIEREN VON SONDERFUNKTIONEN

- Nach der Installation können durch den Anwender Einstellungen vorgenommen werden. Die ursprünglichen Einstellungen bleiben solange erhalten, bis sie vom Anwender geändert werden.
- Die Fernbedienung kann für unterschiedliche Systeme verwendet werden. Es kann daher sein, dass einige Funktionen nicht auf Ihr Gerät zutreffen.
- Achten Sie darauf, dass die Betriebs-LED vor dem Einstellen nicht leuchtet.

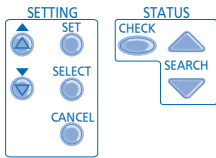
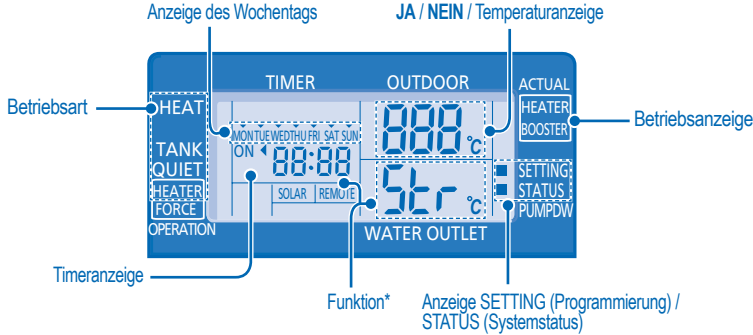

PROGRAMMIEREN DER FUNKTIONEN UND DES TIMERS

- Drücken Sie und gleichzeitig 5 Sekunden lang, um in den Programmiermodus der Sondereinstellungen zu gelangen. Die Anzeigen SETTING (Programmierung) und STATUS (Systemstatus) erscheinen.
- Drücken Sie bzw. , um die Funktionen zu durchlaufen.
- Drücken Sie , um in die Einstellung der jeweiligen Funktion zu gelangen.
- Drücken Sie bzw. , um die Funktion zu aktivieren (YES) oder zu deaktivieren (NO), oder um Uhrzeit und Wochentag einzustellen.
- Bestätigen Sie die Einstellung mit .

Funktion *	Betriebsart/ Betriebsanzeige	Beschreibung
con	co on	Externer Temperaturregler (JA / NEIN) Einstellung, ob ein externer Temperaturregler angeschlossen ist.
con	TANK	Anschluss eines Brauchwasserspeichers (JA / NEIN) Einstellung, ob ein Brauchwasserspeicher angeschlossen ist.
Pr-y	SOLAR	Solarvorrang (JA / NEIN) Einstellung des Vorrangs der Solaranlage gegenüber der Brauchwassererwärmung.
Pr-y	HEAT	Heizungsvorrang (JA / NEIN) Einstellung des Vorrangs der Heizung gegenüber der Brauchwassererwärmung.
mt	HEAT	Aufwärmdauer Heizung Einstellung der Zeitspanne der Aufheizung des Heizungssystems in der Betriebsart Heiz- und Brauchwasserbetrieb (30 Min. bis 10 Std.).
mt	TANK	Aufwärmdauer Brauchwassererwärmung Einstellung der Zeitspanne der Aufheizung des Brauchwassers in der Betriebsart Heiz- und Brauchwasserbetrieb (5 Min. bis 1 Std. 35 Min.).
dl-y	BOOSTER	Einschaltverzögerung der Brauchwasser-Zusatzheizung Einstellung der Verzögerungsdauer bis zum Einschalten der Zusatzheizung des Brauchwasserspeichers, wenn die Speichertemperatur nicht erreicht wird (20 Min. bis 1 Std. 35 Min.).
Fun	StrL	Entkeimung (JA / NEIN) Einstellung einer eventuell erforderlichen Entkeimung des Brauchwassers.
Str		Tag und Uhrzeit der Entkeimung Einstellung von Tag und Uhrzeit der einmal pro Woche durchzuführenden Entkeimung.
bo	StrL	Entkeimungstemperatur Einstellung der für die Entkeimung zu verwendenden Temperatur (40 bis 75 °C).
opr	Str	Entkeimungsdauer Einstellung der Zeitspanne, die erforderlich ist, um die zur Entkeimung erforderliche Heizungstemperatur beizubehalten (5 Minuten bis 1 Stunde).



Entnehmen Sie während der Entkeimung kein warmes Brauchwasser, da dies zu Verbrennungen oder Überhitzungen führen kann.

OFF / ON 

EIN- BZW. AUSSCHALTEN DES GERÄTS

- Wenn das Gerät eingeschaltet ist, leuchtet die Betriebs-LED, und auf dem Display der Fernbedienung werden die Wasseraustrittstemperatur und die Außentemperatur angezeigt.

MODE 

EINSTELLEN DER BETRIEBSART



- **HEIZBETRIEB (HEAT)**
 - Ein- bzw. Ausschalten der Heizkörper- bzw. Fußbodenheizung.
 - In dieser Betriebsart stellt das Außengerät Leistung für den Heizbetrieb bereit.
- **HEIZ- UND BRAUCHWASSERBETRIEB (HEAT + TANK)**
 - In dieser Betriebsart stellt das Außengerät Leistung für den Brauchwasserspeicher und den Heizbetrieb bereit.
 - Diese Betriebsart wird nicht genutzt, wenn kein Brauchwasserspeicher installiert ist.
- **BRAUCHWASSERBETRIEB (TANK)**
 - Ein- bzw. Ausschalten des Brauchwasserspeicherbetriebs.
 - In dieser Betriebsart stellt das Außengerät Heizleistung für den Brauchwasserspeicher bereit.

QUIET 

FLÜSTERBETRIEB

- In dieser Betriebsart wird der Schallpegel des Außengeräts verringert. Dies kann eine Verringerung der Heizleistung zur Folge haben.

HEATER 





BETRIEB DER ZUSATZHEIZUNG

- Die Zusatzheizung stellt bei niedrigen Außentemperaturen eine zusätzliche Heizleistung zur Verfügung. Sie kann nur im Heizbetrieb genutzt werden.
- Die Zusatzheizung wird automatisch zugeschaltet, wenn die programmierten Einstellungen dies erfordern.
- Um die Zusatzheizung manuell auszuschalten, ist die entsprechende Taste erneut zu drücken.

STATUS 



ÜBERPRÜFEN DES SYSTEMSTATUS





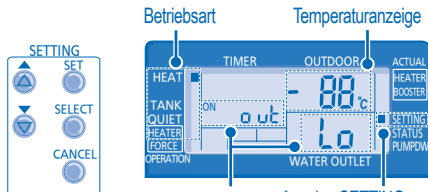

1. Drücken Sie  5 Sekunden lang, um in den STATUS-Betrieb zu gelangen.
2. Drücken Sie  bzw. , um die Rücklauftemperatur, die Speichertemperatur, die Verdichterfrequenz bzw. das Störungsprotokoll abzurufen.
 - Drücken Sie , um den STATUS-Betrieb zu verlassen.
 - Sobald der STATUS-Betrieb aufgerufen wird, erscheint die Anzeige STATUS auf dem Display.
 - Der STATUS-Betrieb kann nicht aufgerufen werden, solange die Anzeige SETTING erscheint.

- Um den Wassertemperaturbereich zu ändern, wird dringend empfohlen, dass Sie sich an Ihren Fachhändler wenden.
- Sowohl der Wasseraustrittstemperatur- als auch der Außentemperaturbereich können über die Fernbedienung eingestellt werden.

SYSTEMPROGRAMMIERUNG







Parameter * Anzeige SETTING (Programmierbetrieb)

1. Drücken Sie  5 Sekunden lang, um in den Programmierbetrieb (SETTING) zu gelangen. Die Anzeige SETTING erscheint.
 2. Drücken Sie  bzw. , um einen Parameter auszuwählen.
 3. Nach Auswahl des Parameters drücken Sie , um den Parameter einzustellen zu können.
 4. Drücken Sie  bzw. , um die gewünschte Temperatur einzustellen.
 5. Drücken Sie  erneut, um die Einstellung zu bestätigen.
- Wiederholen Sie die Schritte 2 bis 5, um andere Parameter einzustellen.

Betriebsart	Parameter *	Beschreibung
HEAT	o ut Lo	Einstellung der Außentemperatur bei niedriger Wasseraustrittstemperatur (-15 bis 15 °C).
HEAT	o ut Hi	Einstellung der Außentemperatur bei hoher Wasseraustrittstemperatur (-15 bis 15 °C).
HEAT	H 20 Lo	Einstellung der Wasseraustrittstemperatur bei niedriger Außentemperatur (25 bis 55 °C).
HEAT	H 20 Hi	Einstellung der Wasseraustrittstemperatur bei hoher Außentemperatur (25 bis 55 °C).
HEAT	OFF	Einstellung der Solltemperatur zum Abschalten des Heizbetriebs (5 bis 35 °C).
HEATER	o ut ON	Einstellung der Außentemperatur zum Einschalten der Zusatzheizung (-15 bis 20 °C).
TANK	SEt	Solltemperatur des Brauchwassers (40 bis 75 °C).

EINSTELLEN DER WassertemperaturVERSCHIEBUNG

1. Drücken Sie  weniger als 5 Sekunden lang.
2. Drücken Sie  bzw. , um die Temperaturverschiebung einzustellen (-5 bis +5 °C).
3. Drücken Sie  erneut, um die Einstellung zu bestätigen.

Hinweise:

- Drücken Sie  oder warten Sie 30 Sekunden lang, um den Programmierbetrieb (SETTING) zu verlassen.
- Die Solltemperatur wird nach dem Bestätigen im System gespeichert.
- Der Programmierbetrieb (SETTING) kann nicht aufgerufen werden, solange die Anzeige PUMPDW oder STATUS erscheint.





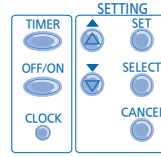
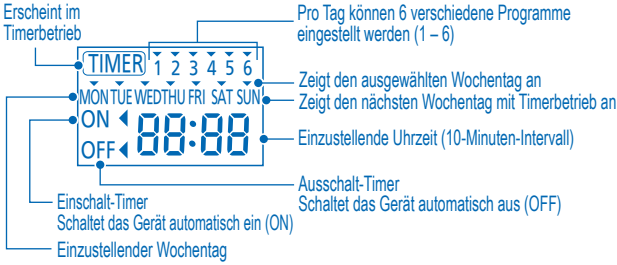







EINSTELLEN DES WOCHENTIMERS

Timeranzeige



Funktion

Schritt

- Aufrufen des Timers** Drücken Sie .
- Einstellen von Datum und Uhrzeit**
1. Drücken Sie  bzw. , um den gewünschten Wochentag auszuwählen.
 2. Bestätigen Sie die Einstellung mit .
 3. Auf dem Display blinkt „1“. Drücken Sie , um das Programm 1 einzustellen.
 4. Drücken Sie , um den Einschalt- bzw. den Ausschalt-Timer auszuwählen.
 5. Drücken Sie  bzw. , um die gewünschte Uhrzeit einzustellen.
Zusammen mit der Schaltzeit können Sie mit  bzw.  auch andere Betriebsarten einstellen.
 6. Drücken Sie , um Programm 1 zu bestätigen. Der ausgewählte Wochentag wird durch das Symbol ▼ gekennzeichnet.
• Nach 2 Sekunden wechselt die Anzeige zum nächsten Programm.
 7. Wiederholen Sie die Schritte 4 bis 7, um die Programme 2 bis 6 einzustellen.
• Wenn während der Timereinstellung 30 Sekunden lang keine Taste gedrückt wird, oder wenn die Taste  gedrückt wird, wird die aktuelle Einstellung übernommen, und der Einstellvorgang ist beendet.

Ändern oder Hinzufügen von Timerprogrammen

Wiederholen Sie die oben beschriebenen Schritte.







- Deaktivieren des Timers** Drücken Sie , dann .

- Aktivieren des Timers** Drücken Sie , dann .

Überprüfen des Timerprogramms

1. Drücken Sie .
2. Drücken Sie  bzw. , bis der gewünschte Wochentag angezeigt wird. Drücken Sie dann , um die Auswahl zu bestätigen.
3. Drücken Sie  bzw. , um die eingestellten Programme zu überprüfen.

Löschen von Timerprogrammen

1. Drücken Sie .
2. Drücken Sie  bzw. , bis der gewünschte Wochentag angezeigt wird.
3. Drücken Sie , um zur Programmeinstellung zu gelangen.
4. Drücken Sie  bzw. , bis der gewünschte Wochentag angezeigt wird.
5. Drücken Sie , um das Programm zu löschen.

Hinweise:

- Der Timer kann für jeden Wochentag (Montag bis Sonntag) mit sechs Programmen pro Tag eingestellt werden.
- Wenn das Gerät mit dem Einschalt-Timer eingeschaltet wird, wird es die Raumtemperatur gemäß der zuvor eingestellten Temperatur regulieren.
- Ein bestimmtes Timerprogramm kann pro Tag nur einmal eingestellt werden.
- Es können mehrere Tage mit den gleichen Timereinstellungen programmiert werden.
- Erhöhte Energieersparnis durch die Möglichkeit, pro Wochentag bis zu 6 Schaltvorgänge einzustellen.

AUSSENGERÄT

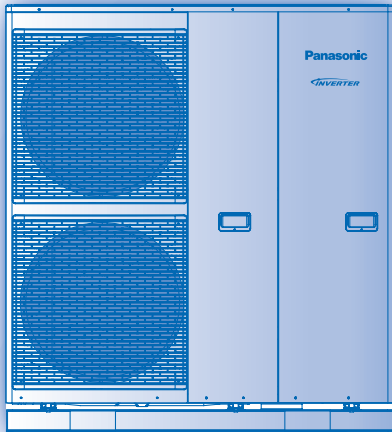

AUSSENGERÄT

Bei Stromausfall oder bei Ausfall der Pumpe ist das Wasser aus dem System abzulassen (siehe nachfolgende Abbildung).

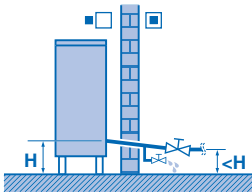

Wenn das Wasser im System nicht zirkuliert, besteht die Gefahr des Einfrierens, was zu Beschädigungen des Systems führen kann.

- Luften- und -austrittsöffnungen nicht verschließen, da dies zu Leistungsverringerungen oder Ausfällen führen kann. Hindernisse sind zu entfernen, um die Luftzufuhr zu gewährleisten.
- Im Winter ist in der Nähe des Außengeräts liegender Schnee zu entfernen, damit die Luften- und -austrittsöffnungen nicht verschlossen werden.

EXTERNER WASSERFILTER

- Der externe Wasserfilter muss einmal pro Jahr gereinigt werden, da das System bei verstopftem Filter ausfallen kann. Wenden Sie sich hierzu an Ihren Fachhändler.

INSPEKTION

- Um eine optimale Leistung des Geräts zu gewährleisten, müssen in regelmäßigen Abständen Inspektionen des Geräts, des externen Wasserfilters und der Verdrahtung durchgeführt werden. Diese Wartungsarbeiten sollten durch einen autorisierten Kundendienst durchgeführt werden.
- Stellen Sie sicher, dass die Luften- und -austrittsöffnungen des Außengeräts frei gehalten werden.

⚠ LÄNGERE BETRIEBSUNTERBRECHUNG

- Schalten Sie die Stromversorgung nicht ab, da dadurch auch die automatische Umwälzpumpe ausgeschaltet wird, so dass das System beschädigt werden kann.

KRITERIEN FÜR DAS ABSCHALTEN DES GERÄTS

Unter den folgenden Umständen sollten Sie die STROMZUFUHR UNTERBRECHEN und sich an Ihren Fachhändler wenden:

- Ungewöhnliche Betriebsgeräusche.
- Wasser/Fremdkörper sind in die Fernbedienung gelangt.
- Der Sicherungsautomat löst häufig aus.
- Das Stromkabel wird ungewöhnlich warm.

STÖRUNGSSUCHE

Die nachfolgend aufgeführten Symptome sind kein Anzeichen für eine Fehlfunktion.

SYMPTOM	MÖGLICHE URSACHE
Strömungsgeräusche während des Betriebs.	▶ • Durch das Gerät strömt Kältemittel.
Nach dem Neustart verzögert sich der Betrieb um einige Minuten.	▶ • Hierbei handelt es sich um einen Schutzmechanismus des Geräts.
Aus dem Außengerät tritt Wasser oder Dampf aus.	▶ • Auf den Rohren kann Wasser kondensieren oder verdunsten.
Aus dem Außengerät tritt im Heizbetrieb Dampf aus.	▶ • Dies kommt vor, wenn der Wärmetauscher des Außengeräts abgetaut wird.
Das Außengerät funktioniert nicht.	▶ • Wenn sich die Außentemperatur außerhalb des Betriebsbereiches befindet, leitet das Wärmepumpensystem Schutzfunktionen ein.
Die Luft/Wasser-Wärmepumpe schaltet sich aus.	▶ • Falls die Wassereinlass-Temperatur des Außengeräts niedriger als 20°C ist. Die Zusatzheizung wird daraufhin eingeschaltet, um das Wasser zu erwärmen.
Das System heizt nicht richtig.	▶ • Wenn zum Heizen gleichzeitig eine Fußbodenheizung und Heizkörper eingesetzt werden, kann es vorkommen, dass die Warmwassertemperatur sinkt und die Heizwirkung von Fußbodenheizung oder Heizkörpern nachlässt. • Bei sehr geringen Außentemperaturen ist es möglich, dass die Heizleistung verringert ist. • Die Luften- bzw. -austrittsöffnungen des Außengeräts können durch Schnee verschlossen sein. • Bei zu gering eingestellter Warmwasseraustrittstemperatur ist es möglich, dass die erforderliche Heizleistung nicht erreicht wird.
Das System wird nicht sofort warm.	▶ • Beim Einschalten der Wärmepumpe kann es systembedingt etwas dauern, bis das Wasser erwärmt ist.
Das Gerät geht nach einem Stromausfall in Betrieb.	▶ • Dies ist der automatische Wiederanlauf des Geräts.

Überprüfen Sie folgende Punkte, bevor Sie sich an den Kundendienst wenden.

SYMPTOM	ZU ÜBERPRÜFEN
Das Gerät heizt nicht richtig.	▶ • Stellen Sie die Temperatur richtig ein. • Ist das Heizkörperventil geschlossen? • Stellen Sie sicher, dass die Luften- und -austrittsöffnungen des Außengeräts frei sind.
Das Gerät arbeitet laut.	▶ • Kontrollieren Sie, ob das Gerät eventuell verkantet eingebaut wurde, oder ob die Abdeckung nicht richtig geschlossen ist.
Das Gerät funktioniert nicht.	▶ • Überprüfen Sie, ob der Sicherungsautomat ausgelöst hat.
Die Betriebs-LED leuchtet nicht, oder die Anzeige der Fernbedienung ist leer.	▶ • Ist die Stromzufuhr unterbrochen oder der Strom ausgefallen?

Die Betriebs-LED blinkt, und auf der Anzeige der Fernbedienung wird ein Fehlercode angezeigt.

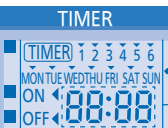

TIMER



■ TIMER 1 2 3 4 5 6
 ■ MON TUE WED THU FRI SAT SUN
 ■ ON 4:00:00
 ■ OFF 4:00:00

- Schalten Sie das Gerät aus und teilen Sie den Fehlercode Ihrem Fachhändler mit.
- Sobald ein Fehlercode erscheint, wird die Timerfunktion deaktiviert.

Taste für Notheizbetrieb

FORCE



- Die Innengeräte-Zusatzheizung kann bei einer Störung des Außengeräts als Notheizung verwendet werden. Drücken Sie , um den Notheizbetrieb einzuschalten.
- Drücken Sie , um den Notheizbetrieb wieder auszuschalten.
- Während des Notheizbetriebs sind keine anderen Operationen zulässig.

Grazie per aver acquistato un prodotto Panasonic

INDICE

PRECAUZIONI PER LA SICUREZZA

34~35

TELECOMANDO

36~39

UNITÀ ESTERNA

40

SOLUZIONE DEI PROBLEMI

41

INFORMAZIONI

74~76

NOTA

le illustrazioni contenute in questo manuale sono riportate esclusivamente a scopo esplicativo e potrebbero differire dall'apparecchio vero e proprio. I contenuti del presente manuale sono soggetti a modifica senza preavviso e verranno aggiornati in base alle innovazioni future.

CONDIZIONI OPERATIVE

Temperatura acqua in uscita (°C)		
RISCALDAMENTO	Max.	55
	Min.	25

Temperatura ambiente (°C)		
RISCALDAMENTO	Max.	35
	Min.	-20

AVVISO: Quando la temperatura esterna non è ricompresa tra la gamma delle temperature di cui sopra, la capacità di riscaldare diminuirà sensibilmente e l'unità esterna può arrestarsi seguendo un comando di sicurezza.

PRECAUZIONI PER LA SICUREZZA

- Panasonic Air-to-Water Heatpump è un impianto progettato per la combinazione con l'Unità serbatoio Panasonic. Nel caso non si usi una unità Panasonic Tank con il sistema **pompa di calore Aria-acqua** Panasonic, la Panasonic non può garantire né il corretto funzionamento né l'affidabilità del sistema.
- Il presente manuale descrive il funzionamento dell'impianto Heatpump.
- Per altre operazioni come serbatoio acqua, radiatore, termo-controllo esterno e sistema sotto-pavimento, vedere i manuali di funzionamento dei rispettivi produttori.

Per evitare lesioni personali, lesioni ad altri o danni alla proprietà, rispettare quanto segue.

In caso di uso scorretto dovuto alla mancata osservanza delle istruzioni, si possono provocare infortuni o danni di varia natura, la cui gravità è indicata dai seguenti simboli:



AVVERTENZE

Questo simbolo indica un pericolo di morte o lesioni gravi.



ATTENZIONE

Questo simbolo indica un rischio di lesioni o danni materiali.

Le istruzioni sono classificate in varie tipologie, contrassegnate dai seguenti simboli:



Questo simbolo indica un'azione **PROIBITA**.



Questi simboli indicano azioni **OBBLIGATORIE**.



AVVERTENZE

UNITÀ ESTERNA



L'uso di questo apparecchio non è destinato a persone con capacità fisiche, sensoriali o mentali ridotte (compresi i bambini), o mancanza di esperienza o competenza, a meno che non siano supervisionate o istruite sull'uso dell'apparecchio da una persona responsabile della loro sicurezza. Fare attenzione che i bambini non giochino con l'apparecchio.

Per la riparazione, l'installazione, la rimozione e la reinstallazione dell'unità, consultare un rivenditore autorizzato o uno specialista. L'installazione e la manipolazione sbagliate causeranno perdite, scosse o incendio.



Non installare l'unità in un ambiente con atmosfera potenzialmente esplosiva o infiammabile. La mancata esecuzione di ciò può causare un incendio.

Non inserire dita o altri oggetti nell'unità esterna, in quanto i componenti rotanti possono provocare delle lesioni.



Non toccare l'unità esterna durante temporali con fulmini, ciò potrebbe provocare una scossa elettrica.

Non tentare di riparare l'apparecchio da soli. Si potrebbero riportare lesioni gravi o scosse elettriche.



AVVERTENZE

ALIMENTAZIONE



Per evitare surriscaldamento e incendio, non utilizzare un cavo modificato, un connettore, una prolunga o un cavo non specificato.



Per evitare surriscaldamento e incendio, non condividere la presa di alimentazione con altri apparecchi.

Per evitare scosse elettriche, non utilizzare con le mani bagnate.



Se il cavo di alimentazione è stato danneggiato, rivolgersi al produttore, ad un centro di assistenza autorizzato o ad un tecnico qualificato onde evitare rischi.

Questa unità è dotata di Residue Current Circuit Breaker (RCCB). Si consiglia fortemente di controllare il funzionamento di RCCB dopo l'installazione e periodicamente dopo assistenza o manutenzione da parte di un rivenditore autorizzato per assicurare che sia in buone condizioni. Altrimenti, potrebbero verificarsi scosse elettriche o incendi in caso di malfunzionamento.

Per evitare scosse o incendio, si raccomanda fortemente l'installazione di un salvavita contro le perdite a terra (ELCB) o un interruttore differenziale (RCD).

Si raccomanda di indossare guanti durante riparazioni e manutenzioni per evitare rischi.



Il presente apparecchio deve avere la messa a terra per prevenire scosse o incendio.



Evitare scosse togliendo la corrente nei seguenti casi:
- Prima di pulire o eseguire la manutenzione.
- Attività anomala delle spie luminose.

Questo apparecchio è destinato a usi multipli. Tutti i circuiti di alimentazione devono essere spenti prima di accedere ai terminali dell'unità, onde evitare scosse elettriche, incendi o lesioni mortali.



ATTENZIONE

UNITÀ ESTERNA



Non installare l'unità vicino ad apparecchiature a combustibile o in bagno. Altrimenti, potrebbe causare scosse elettriche o incendi.

Non toccare il tubo di scarico dell'acqua durante il funzionamento.

Non mettere nulla sopra o sotto l'unità.

Non sedersi o camminare sull'unità, si può cadere in modo accidentale.



Non toccare l'aletta in alluminio affilata, parti affilate possono causare delle lesioni.



Assicurarsi che il tubo di scarico sia collegato correttamente. Altrimenti, potrebbe verificarsi una fuoriuscita.

Controllare periodicamente la struttura di sostegno dell'installazione per assicurarsi che non sia danneggiata. In seguito ad uso prolungato, la struttura di sostegno potrebbe essere deteriorata.

TELECOMANDO



Evitare che il telecomando si bagni. Potrebbe guastarsi.

Non premere i tasti sul telecomando per mezzo di oggetti duri e appuntiti. In caso contrario può danneggiare l'unità.

Non lavare il telecomando con acqua, benzene, diluenti o prodotti pulenti aggressivi.

Non eseguire procedure di ispezione o manutenzione del telecomando da soli. Rivolgersi a un rivenditore autorizzato. In caso contrario, si potrebbero causare danni o guasti al telecomando.



Smettere di usare il prodotto quando si verifica un'anormalità/guasto e scollegare la spina dalla presa di corrente o portare l'interruttore o il salvavita su OFF (rischio di fumo/fiamme/scosse elettriche)

Esempi di anormalità/guasto

- L'RCCB si spegne da solo.
- Si avverte un odore di bruciato, rumore o vibrazione anormale quando si usa l'unità.
- L'unità continua a perdere acqua calda.

Contattare immediatamente il rivenditore locale per la manutenzione/riparazione.



TELECOMANDO

- Alcune funzioni descritte in questo manuale potrebbero non applicarsi all'unità dell'utente.
- Consultare il rivenditore autorizzato più vicino per ulteriori informazioni.

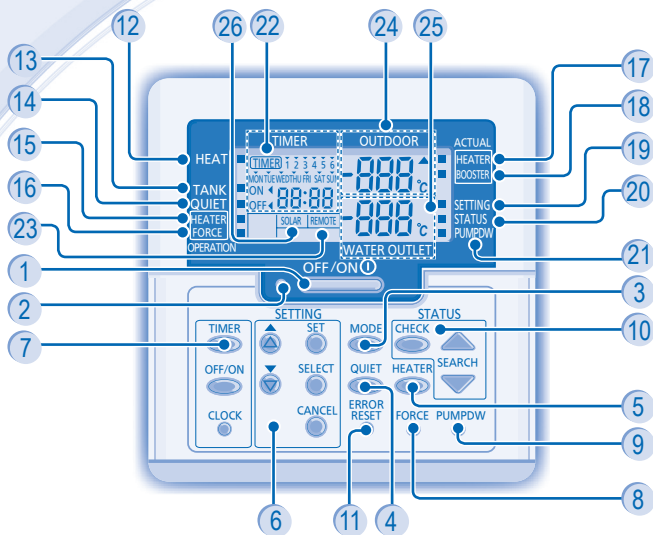

• Per funzionamento normale, i tasti ,  e  non sono in uso.



- | | |
|--|--|
| 1 Tasto OFF/ON | 14 Indicatore OFF/ON funzionamento a potenza bassa |
| 2 LED di funzionamento | 15 Indicatore OFF/ON richiesta riscaldamento di riserva |
| 3 Tasto modalità funzionamento | 16 Indicatore OFF/ON richiesta riscaldamento forzato |
| 4 Tasto funzionamento a potenza bassa | 17 Indicatore (OFF/ON) funzionamento riscaldamento di riserva attivo |
| 5 Tasto funzionamento riscaldatore di riserva | 18 Indicatore (OFF/ON) funzionamento riscaldamento ausiliario attivo |
| 6 Tasti modalità impostazione del sistema | 19 Indicatore OFF/ON modalità impostazione sistema |
| 7 Tasto Gruppo impostazione timer | 20 Indicatore OFF/ON modalità controllo stato del sistema |
| 8 Tasto modalità riscaldamento forzato | 21 Indicatore OFF/ON modalità svuotamento sistema |
| 9 Tasti modalità svuotamento pompa del sistema | 22 Visualizzazione impostazioni timer/orologio |
| 10 Tasti modalità controllo stato del sistema | 23 Visualizzazione telecomando |
| 11 Tasto di resettaggio errori | 24 Visualizzazione temperatura ambiente esterno |
| 12 Indicatore OFF/ON modalità riscaldamento | 25 Visualizzazione temperatura uscita acqua |
| 13 Indicatore OFF/ON modalità serbatoio | 26 Pannello solare |

TELECOMANDO: OPERAZIONI PRELIMINARI

Impostazione del giorno e dell'ora correnti

1. Premere .
2. Premere  o  per IMPOSTARE il giorno corrente.
3. Premere  per confermare.
4. Ripetere i punti 2 e 3 per impostare l'ora corrente.

Note:

- Il giorno e l'ora correnti devono essere impostati quando:
 - L'apparecchio viene acceso per la prima volta.
 - Quando è passato molto tempo dall'ultima accensione.
- L'ora corrente impostata sarà quella standard per tutte le operazioni con timer.

IMPOSTAZIONE FUNZIONI SPECIALI

- Dopo l'installazione iniziale, è possibile regolarle manualmente le impostazioni. Le impostazioni iniziali restano attive fino a che l'utente non le modifica.
- Il telecomando può essere usato per installazioni multiple. Alcune funzioni potrebbero non applicarsi all'unità dell'utente.
- Prima dell'impostazione, assicurarsi che il LED di funzionamento sia OFF.

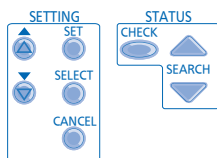
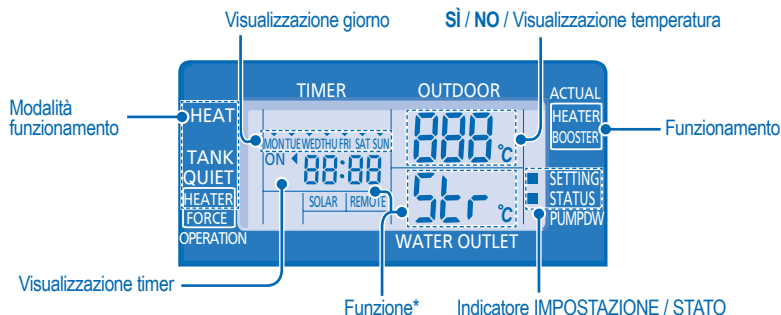

SELEZIONARE LE FUNZIONI E IMPOSTARE IL TIMER DESIDERATO

1. Premere **SETTING** e **CHECK** simultaneamente per 5 secondi per entrare nella modalità impostazioni speciali. L'indicatore "IMPOSTAZIONI" e "STATO" è attivo.
2. Premere **▲** o **▼** per navigare tra le funzioni.
3. Premere **SELECT** per accedere alla funzione.
4. Premere **▲** o **▼** per attivare **Sì** o disattivare **NO** la funzione o per impostare giorno e ora desiderati.
5. Premere **SET** per confermare.

Funzione *	Modalità funzionamento/ Funzionamento	Descrizione
con	co on	Termo-controllo esterno (Sì / NO) Per impostare la connessione del termo-controllo esterno.
con	TANK	Connessione serbatoio (Sì / NO) Per impostare la connessione al serbatoio.
Pr	SOLAR	Priorità solare (Sì/NO) Consente di selezionare l'uso solare per il riscaldamento del serbatoio d'acqua.
Pr	HEAT	Priorità riscaldamento (Sì / NO) Per scegliere solo la pompa di calore, usare il lato riscaldamento in modalità RISCALDAMENTO + SERBATOIO.
int	HEAT	Impostazione intervallo riscaldamento Per impostare il timer per il riscaldamento durante la modalità RISCALDAMENTO + SERBATOIO (0,5 ore ~ 10 ore).
int	TANK	Impostazione intervallo riscaldamento serbatoio Per impostare il timer per il serbatoio durante la modalità RISCALDAMENTO + SERBATOIO (5 minuti ~ 1 ora 35 minuti).
dl	BOOSTER	Impostazione ritardo di tempo riscaldatore ausiliario Per impostare il ritardo di tempo del riscaldatore ausiliario su ON se non viene raggiunta la temperatura del serbatoio (20 minuti ~ 1 ora 35 minuti).
Fun	StrL	Sterilizzazione (Sì / NO) Per impostare la sterilizzazione, se necessario
Str		Impostazione giorno e ora sterilizzazione Per impostare il timer per la sterilizzazione (solo una volta alla settimana).
bo	StrL	Impostazione temperatura sterilizzazione Per impostare la temperatura per la funzione sterilizzazione (40°C ~ 75°C).
opr	Str	Tempo sterilizzazione continua Per impostare il timer per mantenere la temperatura di riscaldamento per completare la funzione sterilizzazione (5 minuti ~ 1 ora).



ATTENZIONE

Non usare l'impianto durante la sterilizzazione, onde evitare bruciature o calore eccessivo durante la doccia.



PER ACCENDERE O SPEGNERE L'UNITÀ

- Quando l'unità è accesa, il LED di funzionamento è illuminato e la temperatura effettiva dell'uscita acqua e dell'ambiente esterno sono indicate sul display del telecomando.

MODE

PER SELEZIONARE LA MODALITÀ OPERATIVA



MODALITÀ RISCALDAMENTO

- Per attivare o disattivare il funzionamento del riscaldamento a pannello/pavimento.
- In questa modalità, l'unità esterna fornisce la capacità di riscaldamento all'impianto.

MODALITÀ RISCALDAMENTO + SERBATOIO

- In questa modalità, l'unità esterna fornisce la capacità di riscaldamento al serbatoio di igienizzazione e all'impianto.
- Questa operazione non si usa se il serbatoio dell'acqua di igienizzazione non è installato.

MODALITÀ SERBATOIO

- Per attivare o disattivare il funzionamento del serbatoio di igienizzazione.
- In questa modalità, l'unità esterna fornisce la capacità di riscaldamento al serbatoio di igienizzazione.

QUIET

PER GODERE DI UN AMBIENTE TRANQUILLO

- Questa operazione riduce il rumore dell'unità esterna. Questa condizione potrebbe diminuire la capacità di riscaldamento.

HEATER

FUNZIONAMENTO RISCALDATORE DI RISERVA

- Il riscaldatore di riserva assicura capacità di riscaldamento extra in caso di temperatura esterna fredda e può essere attivato solo in modalità riscaldamento.
- Il riscaldatore di riserva si attiva automaticamente quando sono rispettate le condizioni di impostazione.
- Per annullare manualmente il funzionamento del riscaldatore, premere nuovamente il tasto corrispondente.



MODALITÀ CONTROLLO STATO DEL SISTEMA

- Premere **STATUS CHECK** per 5 secondi per entrare in modalità STATO.
- Premere **SEARCH** o **SEARCH** per verificare la temperatura di ingresso dell'acqua, la temperatura del serbatoio, la frequenza di funzionamento del compressore e la cronologia degli errori.

- Premere **CANCEL** per uscire dalla modalità STATO.
- Quando si entra nella modalità STATO, l'indicatore "STATO" è ON.
- La modalità "STATO" non può essere attivata quando l'indicatore "IMPOSTAZIONI" è ON.

- Si consiglia vivamente di contattare il rivenditore autorizzato più vicino per modificare l'intervallo di temperatura dell'acqua.
- Utilizzando il telecomando è possibile impostare l'intervallo di temperatura dell'uscita dell'acqua e della temperatura ambiente esterna.

MODALITÀ IMPOSTAZIONE SISTEMA

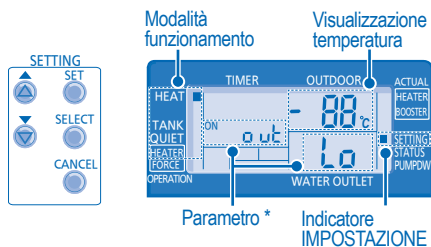

- Premere **SETTING** per 5 secondi per entrare in modalità IMPOSTAZIONI. L'indicatore "IMPOSTAZIONI" è ON.
 - Premere **SEARCH** o **SEARCH** per scegliere un parametro.
 - Dopo aver selezionato il parametro desiderato, premere **SELECT** per entrare.
 - Premere **SEARCH** o **SEARCH** per impostare la temperatura desiderata.
 - Premere di nuovo **SETTING** per confermare l'impostazione.
- Ripetere le fasi da 2 a 5 per impostare altri parametri.

Modalità funzionamento	Parametro *	Descrizione
HEAT	o u t l o	Temperatura ambiente esterna impostata a temperatura uscita acqua bassa (-15°C ~ 15°C).
HEAT	o u t H i	Temperatura ambiente esterna impostata a temperatura uscita acqua alta (-15°C ~ 15°C).
HEAT	H 20 l o	Temperatura uscita acqua impostata a temperatura ambiente esterna bassa (25°C ~ 55°C).
HEAT	H 20 H i	Temperatura uscita acqua impostata a temperatura ambiente esterna alta (25°C ~ 55°C).
HEAT	OFF	Impostare la temperatura per disattivare il funzionamento riscaldamento (5°C ~ 35°C).
HEATER	o u t ON	Temperatura ambiente esterna impostata per attivare il funzionamento del riscaldatore (-15°C ~ 20°C).
TANK	S E t	Temperatura impostata serbatoio di igienizzazione (40°C ~ 75°C).

IMPOSTAZIONE VARIAZIONE TERMICA DELLA TEMPERATURA DELL'ACQUA

- Premere **SETTING** entro 5 secondi.
- Ripetere i punti da 3 a 5 per impostare la variazione di temperatura desiderata (-5°C ~ 5°C).

Note:

- Premere **CANCEL** o attendere 30 secondi per uscire dalla modalità IMPOSTAZIONI.
- Le impostazioni di temperatura saranno memorizzate nel sistema una volta confermate.
- La modalità "IMPOSTAZIONI" non può essere attivata quando l'indicatore "SVUOTAMENTO POMPA" e "STATO" sono ON.

IMPOSTAZIONE TIMER SETTIMANALE

Visualizzazione timer

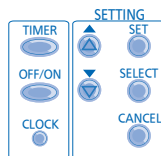

Funzione

Incremento

Accesso alla modalità timer

Premere .

Impostare giorno e ora

1. Premere o per scegliere il giorno desiderato.
2. Premere per confermare.
3. "1" lampeggerà, premere per impostare il programma 1.
4. Premere per selezionare timer ON o OFF.
5. Premere o per scegliere l'ora desiderata.
Se si desidera impostare il timer assieme ad altre operazioni, premere e .
6. Premere per confermare il programma 1. Il giorno selezionato sarà evidenziato con .
• Dopo 2 secondi, il display passerà al programma successivo.
7. Ripetere i punti dal 4 al 7 per impostare i programmi dal 2 al 6.
• Durante l'impostazione del timer, se non si preme alcun tasto entro 30 secondi o se si preme , sarà confermata l'impostazione di quel momento e la procedura di configurazione del timer termina.

Aggiunta / modifica del timer

Ripetere i punti precedenti.

Disattivazione timer

Premere , poi .

Attivazione timer

Premere , poi .

Controllo del timer

1. Premere .
2. Premere o fino a che non viene visualizzato il giorno desiderato, premere per confermare la selezione.
3. Premere o per controllare i programmi impostati.

Annullamento timer

1. Premere .
2. Premere o fino a quando non viene mostrato il giorno desiderato.
3. Premere per accedere all'impostazione del programma.
4. Premere o fino a quando non viene mostrato il programma desiderato.
5. Premere per annullare il programma.

Note:

- È possibile impostare il timer per ogni giorno della settimana (da lunedì a domenica) con 6 programmi giornalieri.
- Quando l'unità è accesa con ON TIMER, utilizzerà la temperatura impostata in precedenza per controllare la temperatura ambiente.
- Lo stesso programma per il timer non può essere impostato nello stesso giorno.
- È inoltre possibile selezionare giorni collettivi con la medesima impostazione di timer.
- Favorisce il risparmio energetico impostando fino a 6 programmi per ciascun dato giorno.

UNITÀ ESTERNA

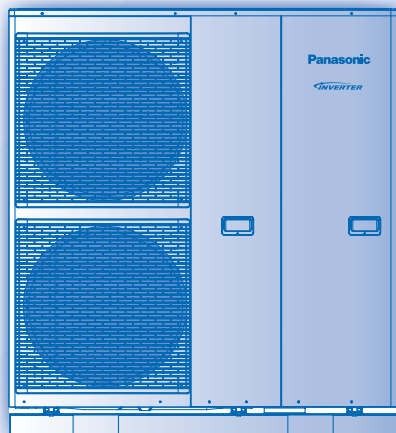

UNITÀ ESTERNA

In caso di mancanza di corrente o guasto alla pompa, far drenare l'impianto (come indicato nella figura seguente).

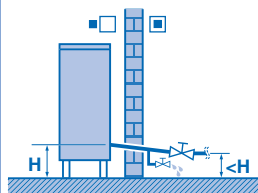

Quando l'acqua resta ferma nell'impianto, potrebbe congelarsi con conseguenti probabilità di danneggiare il sistema.

- Non ostruire le bocchette di ingresso e uscita dell'aria perché ciò potrebbe causare prestazioni scadenti o guasti. Rimuovere gli ostacoli per assicurare la ventilazione.
- In inverno, eliminare la neve dall'unità esterna in modo che non copra le bocchette di ingresso e uscita dell'aria

FILTRO ESTERNO

• Pulire il filtro esterno almeno una volta all'anno. In caso contrario, si potrebbe otturare, con conseguenti problemi all'impianto. Rivolgersi a un rivenditore autorizzato.

ISPEZIONE

- Per garantire un funzionamento ottimale dell'unità, svolgere regolarmente controlli stagionali dell'unità, del filtro esterno e del cablaggio in loco. Tali operazioni devono essere svolte da un rivenditore autorizzato.
- Eliminare le eventuali ostruzioni alle bocchette di ingresso ed uscita dell'aria dell'unità esterna.

PRIMA DI LUNGI PERIODI DI INATTIVITÀ

- Non spegnere l'alimentazione, altrimenti si interromperà il funzionamento automatico della pompa, con un conseguente inceppamento della suddetta.

FUNZIONAMENTO ANOMALO

TOGLIERE LA CORRENTE, quindi consultare un rivenditore autorizzato in base alle seguenti condizioni:

- Durante il funzionamento si sentono rumori anomali.
- Penetrazione di acqua o di corpi estranei nel telecomando.
- L'interruttore salvavita scatta frequentemente.
- Il cavo di alimentazione su surriscalda in modo anomalo.

SOLUZIONE DEI PROBLEMI

Le condizioni seguenti indicano un guasto.

CONDIZIONE	CAUSA
Fruscii durante il funzionamento.	► • Flusso del refrigerante all'interno dell'unità.
L'operazione è ritardata di qualche minuto dopo il riavvio.	► • Il ritardo è una protezione del compressore dell'apparecchio.
Dall'unità esterna fuoriesce acqua/vapore.	► • Condensa o evaporazione nei condotti.
Dall'unità esterna fuoriesce del vapore durante la modalità di riscaldamento.	► • Ciò è dovuto al fatto che l'operazione di sbrinamento si verifica sullo scambiatore di calore.
L'unità esterna non funziona.	► • Quando la temperatura esterna è fuori dall'intervallo di funzionamento, il sistema a pompa di calore entra in controllo di protezione.
Il funzionamento dell'impianto pompa di calore aria-acqua si arresterà.	► • Se la temperatura d'ingresso dell'acqua dell'unità esterna è inferiore a 20°C. L'alimentazione del riscaldatore di riserva si accenderà per riscaldare l'acqua.
Il sistema ha difficoltà a scaldarsi.	► • Quando il riscaldamento è usato in combinazione con il riscaldamento a pavimento o a pannello, potrebbe accadere che la temperatura dell'acqua calda si abbassi, con un conseguente indebolimento della capacità di riscaldamento a pavimento o pannello. • Quando la temperatura esterna è bassa, può essere difficile riscaldare. • C'è un cumulo di neve che blocca l'uscita di scarico o l'ingresso dell'unità esterna. • Quando la temperatura dell'acqua in uscita è impostata bassa, può essere difficile riscaldare.
Il sistema non si scalda subito.	► • A causa della natura del sistema a pompa di calore, può volerci del tempo per riscaldare l'acqua se l'unità parte a freddo.
Il funzionamento inizia dopo la ripresa dell'alimentazione.	► • L'unità opera in funzione riavvio automatico.

Eseguire i controlli seguenti prima di rivolgersi all'assistenza.

CONDIZIONE	CONTROLLARE
La modalità di riscaldamento non funziona in maniera efficiente.	► • Impostare la temperatura corretta. • La valvola del riscaldatore a pannello potrebbe essere chiusa. • Eliminare le eventuali ostruzioni alle bocchette di ingresso ed uscita dell'aria dell'unità esterna.
Rumore durante il funzionamento.	► • Verificare se l'unità è stata installata in posizione inclinata o se la copertura non è stata chiusa correttamente.
L'apparecchio non funziona.	► • Verificare se si è attivato l'interruttore di circuito.
Il LED di funzionamento non è illuminato o il display del telecomando è vuoto.	► • L'apparecchio è spento o c'è una mancanza di energia elettrica.

Il LED di funzionamento lampeggia e sul display del telecomando appare un codice errore.

TIMER



- Spegner l'unità e mostrare il codice di errore al rivenditore autorizzato.
- Annullamento funzionamento con timer se si presenta un codice errore.

Tasto modalità riscaldamento forzato

FORCE



- In caso di guasto al sistema della pompa di calore aria - acqua, il riscaldatore di riserva può essere usato per riscaldare l'acqua. Premere **FORCE** per accendere il riscaldatore di riserva.
- Premere **OFF/ON** per arrestare il funzionamento riscaldamento forzato.
- In modalità riscaldamento forzato non è consentita alcun'altra operazione.

VEILIGHEIDSMATREGELEN

Hartelijk dank voor het aanschaffen van een Panasonic-product

INHOUDSOPGAVE

VEILIGHEIDSMATREGELEN

42~43

AFSTANDSBEDIENING

44~47

BUITENUNIT

48

PROBLEMEN OPLOSSEN

49

INFORMATIE

74~76

OPMERKING

De afbeeldingen in deze handleiding zijn alleen bedoeld als toelichting en kunnen afwijken van het daadwerkelijke uiterlijk van het apparaat. Deze handleiding kan zonder voorafgaande kennisgeving worden gewijzigd ter verbetering.

GEBRUIKSOMSTANDIGHEDEN

Wateruitlaattemperatuur (°C)		
VERWARMEN	Max.	55
	Min.	25

Omgevingstemperatuur (°C)		
VERWARMEN	Max.	35
	Min.	-20

OPMERKING: Wanneer de buitentemperatuur buiten het hierboven vermelde temperatuurbereik ligt, zal de verwarmingscapaciteit aanzienlijk afnemen en zal de buiten-unit door een beveiligingsvoorziening misschien niet meer functioneren.

- De Panasonic **lucht-naar-water hittepomp** is een systeem ontworpen om te combineren met de Panasonic tankunit. In het geval dat een Tank Unit van een ander merk dan Panasonic wordt gebruikt met het Panasonic **Air-to-Water Warmtepomp System**, kan Panasonic niet de goede werking en ook niet de betrouwbaarheid van het systeem garanderen.
- Deze handleiding beschrijft hoe het hittepompsysteem te bedienen.
- Raadpleeg voor andere functies zoals die voor de watertank, radiator, externe thermocontroller en het systeem onder de vloer de bedieningshandleiding van de betreffende fabrikant.

Houd u aan de volgende instructies zodat persoonlijk letsel, bij u of bij iemand anders, of materiële schade wordt voorkomen. Onjuiste bediening wegens het niet opvolgen van de instructies kan leiden tot letsel of schade, waarvan de ernst wordt geclassificeerd zoals hieronder is aangegeven:



WAARSCHUWING

Met dit teken wordt u gewaarschuwd voor de dood of ernstig letsel.



OPGEPAST

Met dit teken wordt u gewaarschuwd voor letsel of schade aan eigendommen.

De op te volgen instructies worden aangeduid met de volgende symbolen:



Dit symbool verwijst naar een handeling die **VERBODEN** is.



Deze symbolen verwijzen naar handelingen die **VERPLICHT** zijn.



WAARSCHUWING

BUITENUNIT



Dit apparaat is niet bestemd voor gebruik door personen (kinderen inbegrepen) met verminderde fysieke, sensorische of mentale capaciteiten, of zonder ervaring of kennis, tenzij onder toezicht van of na instructie door een persoon die voor hun veiligheid verantwoordelijk is. Pas op, dat kinderen niet met het apparaat spelen.

Vraag advies aan een geautoriseerde dealer of gespecialiseerde vakman wanneer de unit moet geïnstalleerd, verwijderd of opnieuw geïnstalleerd moet worden. Onjuiste installatie en behandeling zal lekkage, een elektrische schok of brand tot gevolg hebben.



Installeer de unit niet in een ruimte waar explosie- of brandgevaar kan ontstaan. Houdt u zich niet aan deze instructie, dan kan dat brand tot gevolg hebben.

Pas op, dat uw vingers of andere voorwerpen niet in het apparaat komen, daar door de draaiende delen letsel veroorzaakt kan worden.



Raak de buitenunit niet aan tijdens onweer, het zou kunnen leiden tot een elektrische schok.

Probeer de unit niet zelf te repareren. Doet u dit wel, dan kan dit leiden tot ernstig letsel of elektrische schokken.



WAARSCHUWING

STROOM TOEVOER



Voorkom oververhitting of brand, gebruik geen snoer waarin wijzigingen zijn aangebracht of dat uit meerdere stukken is samengesteld of een verlengsnoer of een snoer van onbekende herkomst.



Voorkom oververhitting of brand, sluit het apparaat niet aan op dezelfde groep als andere apparatuur.

Voorkom een elektrische schok, bedien de apparatuur niet met natte handen.



Indien het netsnoer beschadigd is, moet het worden vervangen door de fabrikant, een servicevertegenwoordiger van de fabrikant of een gelijkwaardig gekwalificeerd persoon om een mogelijk gevaar te voorkomen.

Deze unit is is voorzien van een aardlekschakelaar. U wordt ten zeerste aanbevolen de werking van de aardlekschakelaar na de installatie en periodiek na het uitvoeren van service- of onderhoudswerkzaamheden te laten controleren door een officiële dealer, zodat is gewaarborgd dat de schakelaar in goede staat is. Anders zal deze mogelijk in het geval van een storing de oorzaak zijn van een elektrische schok of brand.

U wordt ten zeerste geadviseerd de apparatuur te installeren met een differentieelschakelaar of een aardlekschakelaar.

U wordt geadviseerd handschoenen te dragen tijdens het uitvoeren van service- en onderhoudswerk zodat de risico's worden voorkomen.



Deze apparatuur moet worden geaard om te voorkomen dat er een elektrische schok of brand ontstaat.



U kunt een elektrische schok voorkomen door het apparaat uit te schakelen:

- Voordat de apparatuur wordt gereinigd of nagezien.
- Bij buitengewoon krachtig onweer.

Dit toestel heeft meerdere toepassingen.

Alle circuits voor stroomvoorziening moeten zijn uitgeschakeld, voordat u werkzaamheden verricht aan één van de aansluitingen in de unit, zodat een elektrische schok, brandwonden of dodelijk letsel worden voorkomen.



Stop met het gebruiken van het product, wanneer er een abnormaliteit/storing optreedt en haal de stekker uit het stopcontact of schakel de stroomschakelaar en de circuitbreker uit. (Risico op rook/brand/elektrische schok)

Voorbeelden van abnormaliteit/storing

- De RCCB schakelt uit zichzelf uit.
- Men merkt een brandlucht, abnormaal geluid of trillingsgeluid, als de eenheid in gebruik is.
- Er blijft heet water uit de eenheid komen.

Neem onmiddellijk contact op met uw plaatselijke leverancier voor onderhoud/repairatie.



OPGEPAST

BUITENUNIT



Installeer de unit niet dicht bij brandgevaarlijke apparatuur of in een badkamer. Anders zal de unit mogelijk de oorzaak zijn van een elektrische schok of van brand.

Raak de waterafvoerslang niet aan, als het apparaat werkt.

Plaats niets boven op de unit of onder de unit.

Ga niet op het apparaat zitten of staan, omdat u per ongeluk zou kunnen vallen.



Raak de scherpe aluminiumvin niet aan; scherpe delen kunnen blessures veroorzaken.



Controleer of de afvoerpijp goed is aangesloten. Is dat niet het geval, dan kan zich lekkage voordoen.

Controleer periodiek het montagerek zodat u er zeker van kunt zijn dat het niet beschadigd is. Na een lange gebruiksperiode kan de draagkracht van het montagerek zijn afgenomen.

AFSTANDSBEDIENING



Laat de afstandsbediening niet nat worden. Gebeurt dit wel, dan kan dit leiden tot slecht functioneren.

Druk niet op de knoppen van de afstandsbediening met harde, spitse objecten. Anders zou de afstandsbediening beschadigd kunnen raken.

Maak de afstandsbediening niet schoon met water, wasbenzine, verfverdunner of schuurpoeder.

Inspecteer de afstandsbediening niet zelf en voer er geen service aan uit. Vraag advies aan een officiële dealer. Doet u dit wel, dan kan dit leiden tot beschadiging of slecht functioneren.

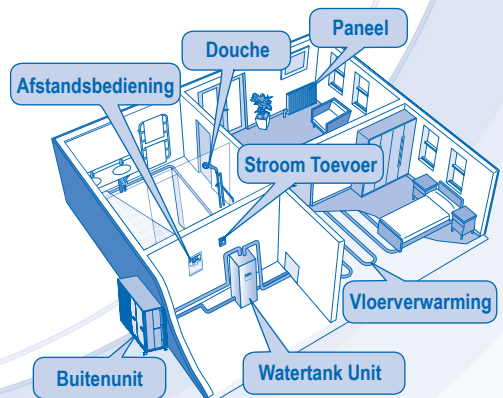

AFSTANDSBEDIENING



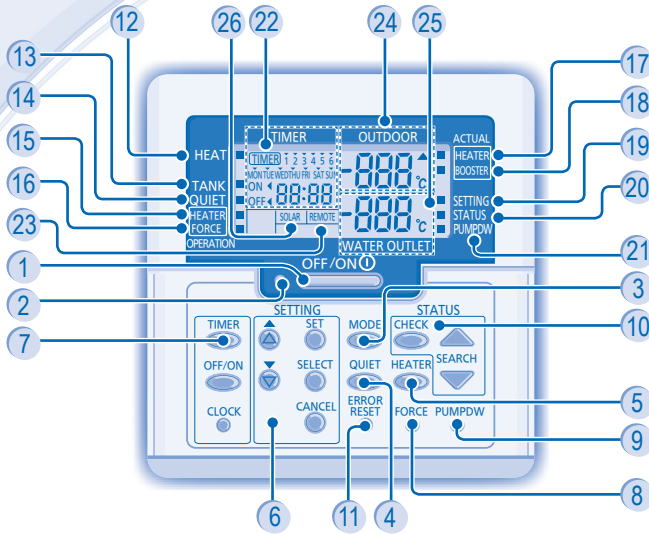

- De beschrijving in deze handleiding van sommige functies geldt misschien niet voor uw unit.
- Neem contact op met de officiële dealers bij u in de buurt voor nadere informatie.
- Voor de normale bedrijfsstand zijn de knoppen ,  en  niet in gebruik.



- | | | | |
|----|---|----|---|
| 1 | UIT/AAN-toets | 14 | Indicator Bedrijfsstand Stil UIT/AAN |
| 2 | Bedrijfslampje | 15 | Indicator Bijverwarming Verzoek UIT/AAN |
| 3 | Knop Bedrijfsstand | 16 | Indicator Extra Verwarming Verzoek UIT/AAN |
| 4 | Knop Bedrijfsstand Stil | 17 | Indicator Feitelijke Bedrijfsstand Bijverwarming (UIT/AAN) |
| 5 | Knop laten werken bijverhitter | 18 | Indicator Feitelijke Bedrijfsstand Booster-verwarming (UIT/AAN) |
| 6 | Toetsen stand systeeminstelling | 19 | Indicator Instelstand Systeem UIT/AAN |
| 7 | Knop Timer-instelling Groep | 20 | Indicator Controlestand Systeemstatus UIT/AAN |
| 8 | Knop Stand Extra Verwarming | 21 | Indicator Pompstand Systeem UIT/AAN |
| 9 | Toets Systeem pomp | 22 | Instelscherm Timer/Klok |
| 10 | Toetsen Controle Systeemstatus | 23 | Scherm op afstand |
| 11 | Toets voor het resetten van een storing | 24 | Weergave Omgevingstemperatuur Buiten |
| 12 | Indicator Verwarmingsstand UIT/AAN | 25 | Scherm Temperatuur Wateruitlaat |
| 13 | Indicator Tankstand UIT/AAN | 26 | Verwarmingsdisplay |

DE AFSTANDSBEDIENING GEREEDMAKEN

Instelling Actuele Dag en Tijd

1. Druk op .
2. Druk op  of  als u de actuele dag wilt instellen.
3. Druk op  als u wilt bevestigen.
4. Herhaal de stappen 2 en 3 als u de actuele tijd wilt instellen.

Opmerkingen:

- De actuele dag en tijd moeten worden ingesteld wanneer u:
 - De apparatuur voor de eerste keer inschakelt.
 - Wanneer lange tijd is verstreken sinds de apparatuur voor het laatst is ingeschakeld.
- De actuele tijd die is ingesteld, is de standaardtijd voor alle bedieningshandelingen met de Timer.

DE SPECIALE FUNCTIES INSTELLEN

- Na de eerste installatie kunt u zelf de instellingen aanpassen. De begininstelling blijft van kracht totdat de gebruiker deze wijzigt.
- De afstandsbediening kan worden gebruikt voor meerdere installaties. Sommige functies zullen misschien niet gelden voor uw unit.
- Controleer vóór het instellen dat de bedrijfs-LED uit is (OFF).

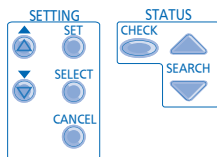
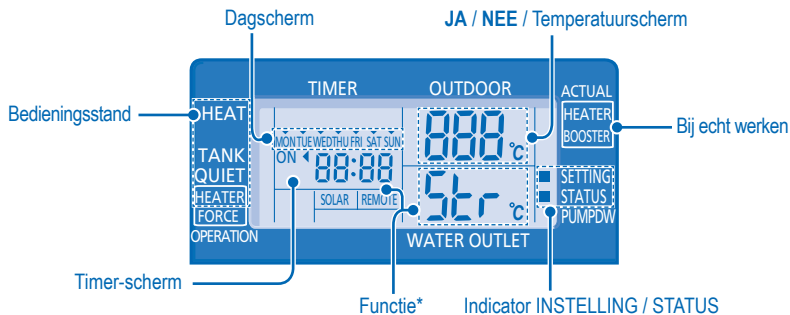

SELECTEER FUNCTIES EN STEL DE TIMER VAN UW KEUZE IN

1. Houd **SET** en **CHECK** tegelijkertijd 5 seconden lang ingedrukt als u naar de stand voor de speciale instellingen wilt gaan. Indicator "SETTING" en "STATUS" brandt (ON).
2. Druk **▲** of **▼** als u de functies wilt doorlopen.
3. Druk op **SELECT** als u de functie wilt openen.
4. Druk op **▲** of **▼** als u met **JA** de functie wilt inschakelen of op **NEE** als u de functie wilt uitschakelen, of stel de dag en de tijd naar keuze in.
5. Druk op **SET** als u wilt bevestigen.

Functie *	Bedieningsstand/ Bij echt werken	Beschrijving
con	ro on	Externe Thermocontroller (JA / NEE) Verbinding voor de externe thermocontroller instellen.
con	TANK	Tankverbinding (JA / NEE) Tankverbinding instellen.
pry	SOLAR	Prioriteit voor verwarming (JA / NEE) Om het verwarmingsgebruik voor het verwarmen van de watertank te gebruiken.
pry	HEAT	Prioriteit voor Verwarming (JA / NEE) Gebruik van alleen de Warmtepomp kiezen voor Verwarmingszijde in de stand HEAT + TANK (VERWARMING + TANK).
int	HEAT	Instellen Verwarmingsinterval Verwarming De timer voor Verwarming instellen in de stand HEAT + TANK (VERWARMING + TANK) (0,5 uur ~ 10 uur).
int	TANK	Instellen Verwarmingsinterval Tank De timer voor Tank instellen in de stand HEAT + TANK (VERWARMING + TANK) (5 minuten ~ 1 uur 35 minuten).
dlx	BOOSTER	Instellen Vertragingstijd Booster-verwarming Vertraging van de timer voor de booster-verwarming op ON (Aan) zetten als de tanktemperatuur niet wordt bereikt (20 minuten ~ 1 uur 35 minuten).
fun	StrL	Sterilisatie (JA / NEE) Sterilisatie instellen, als dat nodig is.
str	StrL	Instellen Dag & Tijd Sterilisatie Timer instellen voor sterilisatie (slechts eenmaal per week).
bo	StrL	Instellen Sterilisatietemperatuur Temperatuur instellen voor sterilisatiefunctie (40°C ~ 75°C).
opr	Str	Tijd Aanhouden Sterilisatie De timer instellen voor het handhaven van de verwarmingstemperatuur voor het voltooien van de sterilisatiefunctie (5 minuten ~ 1 uur).



OPGEPAST

Gebruik het systeem niet tijdens sterilisatie om te voorkomen dat men tijdens een douche verbrandt of te warm wordt.

OFF / ON 

HET TOESTEL AAN- OF UITSCHAKELLEN

- Wanneer unit AAN is, is de werkings-LED verlicht en de werkelijke temperatuur voor de wateruitvoer en de externe omgeving wordt getoond op de display van de afstandsbediening.

MODE 

DE BEDRIJFSMODUS KIEZEN



• VERWARMINGSSTAND

- ON (AAN) of OFF (UIT) schakelen van de paneel/vloerverwarming.
- In deze stand levert de buiten-unit verwarmingscapaciteit aan het systeem.

• STAND VERWARMING + TANK

- In deze stand levert de buiten-unit verwarmingscapaciteit aan de sanitaire tank en het systeem.
- Deze bedieningshandeling wordt niet gebruikt wanneer de sanitaire watertank niet is geïnstalleerd.

• TANKSTAND

- ON (AAN) of OFF (UIT) schakelen van de verwarming van de sanitaire tank.
- In deze stand levert de buiten-unit verwarmingscapaciteit aan de sanitaire tank.

QUIET 

GENIETEN VAN EEN STILLE OMGEVING

- Deze functie vermindert het geluid van de buiten-unit. In deze stand zal mogelijk de verwarmingscapaciteit afnemen.



HEATER 

BEDRIJFSSTAND BIJVERWARMING

- De bijverwarming levert extra verwarmingscapaciteit bij een lage buitentemperatuur en kan alleen worden ingeschakeld, wanneer deze in de verwarmingsstand is.
- De bijverwarming wordt automatisch ingeschakeld (ON) wanneer aan de ingestelde voorwaarden wordt voldaan.
- U kunt zelf de verwarmingsstand annuleren door de betreffende knop nogmaals in te drukken.

STATUS 

CONTROLESTAND SYSTEEMSTATUS

1. Ga naar de stand STATUS door  5 seconden in te drukken.
2. Druk  of  controleer de temperatuur van de waterinvoer, de tank, de frequentie van de werkende compressor en de foutgeschiedenis.
 - Druk op  als u de stand STATUS wilt verlaten.
 - Wanneer de stand STATUS is ingeschakeld, brandt het indicatielampje "STATUS" (ON).
 - De stand STATUS kan niet worden geactiveerd als het indicatielampje "SETTING" brandt (ON).

- Het verdient ten zeerste aanbeveling contact op te nemen met de officiële dealer bij u in de buurt als u wilt dat het temperatuurbereik van het water wordt gewijzigd.
- U kunt met de afstandsbediening het temperatuurbereik voor de uitlaattemperatuur van het water en de buiten-omgevingstemperatuur instellen.

INSTELSTAND SYSTEEM

Bedieningsstand Temperatuurscherm

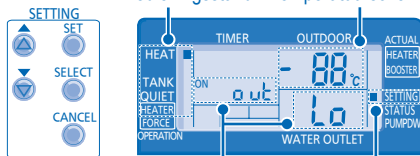







Parameter * Indicator INSTELLING

1. Ga naar de stand SETTING (INSTELLING) door  5 seconden in te drukken. Het indicatielampje "SETTING" brandt (ON).
 2. Kies een parameter door op  of  te drukken.
 3. Voer, na het selecteren van de parameter van uw keuze, de parameter in door op  te drukken.
 4. Stel de temperatuur van uw keuze in door op  of  te drukken.
 5. Bevestig de instelling door nogmaals op  te drukken.
- Stel de andere parameters in door stap 2 tot en met 5 te herhalen.

Bedieningsstand

Parameter * Beschrijving

HEAT		Instelste buiten-omgevingstemperatuur bij lage wateruitlaattemperatuur (-15°C ~ 15°C).
HEAT		Instelste buiten-omgevingstemperatuur bij hoge wateruitlaattemperatuur (-15°C ~ 15°C).
HEAT		Instelste wateruitlaattemperatuur bij lage buiten-omgevingstemperatuur (25°C ~ 55°C).
HEAT		Instelste wateruitlaattemperatuur bij hoge buiten-omgevingstemperatuur (25°C ~ 55°C).
HEAT	OFF	Instelste temperatuur voor het OFF (UIT) schakelen verwarmingsfunctie (5°C ~ 35°C).
HEATER		Instelste buiten-omgevingstemperatuur voor het ON (AAN) schakelen verwarmingsfunctie (-15°C ~ 20°C).
TANK		Instelste temperatuur sanitaire tank (40°C ~ 75°C).

INSTELLING WATERTEMPERATUUR THERMO-SHIFT

1. Druk binnen 5 seconden op .
- Herhaal stap 3 tot 5 als u de shift-temperatuur van uw keuze (-5°C ~ 5°C) wilt instellen.

Opmerkingen:

- Verlaat de stand SETTING (INSTELLING) door op  te drukken of wacht 30 seconden.
- De ingestelde temperatuur zal in het systeem worden opgeslagen wanneer u deze eenmaal hebt bevestigd.
- De stand "SETTING" (INSTELLING) kan niet worden geactiveerd als de indicatielampjes "PUMPDW" en "STATUS" branden (ON).

INSTELLING WEEK-TIMER







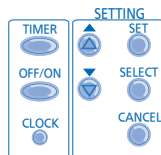
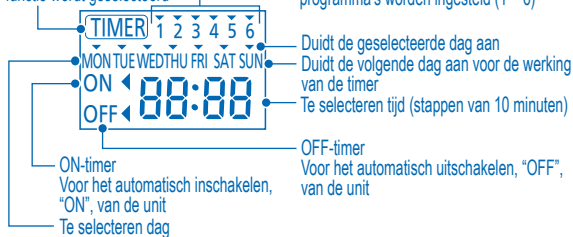























Timer-scherm

Gaat branden als de Timer-functie wordt geselecteerd

Er kunnen per dag 6 verschillende programma's worden ingesteld (1 ~ 6)



Functie Stap

- Timer-stand invoeren** Druk op .
- Stel dag & tijd in**
1. Druk op  of  voor het selecteren van de dag van uw keuze.
 2. Druk op  als u wilt bevestigen.
 3. "1" knippert, druk op  als u programma 1 wilt instellen.
 4. Druk op  als u ON- of OFF-timer wilt selecteren.
 5. Druk op  of  voor het selecteren van de tijd van uw keuze.
Als u de timer wilt instellen samen met andere bedieningshandelingen, drukt u op  of .
 6. Druk op  als u programma 1 wilt bevestigen. De geselecteerde dag wordt geaccentueerd met .
• Na 2 seconden zal het scherm verder gaan naar het volgende programma.
 7. Herhaal stap 4 tot 7 als u de programma's 2 tot 6 wilt instellen.
• Wanneer tijdens het instellen van de timer geen knop wordt ingedrukt binnen 30 seconden, of als de knop  wordt ingedrukt, wordt de instelling van dat moment bevestigd en wordt het instellen van de timer beëindigd.
- Timer Toevoegen/Wijzigen** Herhaal bovenstaande stappen.
- Timer uitschakelen** Druk op , druk daarna op .
- Timer inschakelen** Druk op , druk daarna op .
- Timer controleren**
1. Druk op .
 2. Druk op  of  totdat de dag van uw keuze verschijnt, druk op  als u uw selectie wilt bevestigen.
 3. Druk op  of  als u de ingestelde programma's wilt controleren.
- Timer annuleren**
1. Druk op .
 2. Druk op  of  totdat de dag van uw keuze verschijnt.
 3. Druk op  als u de programma-instelling wilt invoeren.
 4. Druk op  of  totdat het programma van uw keuze verschijnt.
 5. Druk op  als u het programma wilt annuleren.

Opmerkingen:

- U kunt de Timer voor iedere dag van de week instellen (Maandag tot Zondag) met 6 programma's per dag.
- Als de unit wordt ingeschakeld door de timer, dan zal de unit regelen met de laatst ingestelde temperatuur.
- U kunt niet op een dag twee keer hetzelfde timer-programma instellen.
- U kunt ook gemeenschappelijke dagen instellen met dezelfde timer-instelling.
- Bevordert energiebesparing doordat u iedere dag 6 programma's kunt instellen.

BUITENUNIT

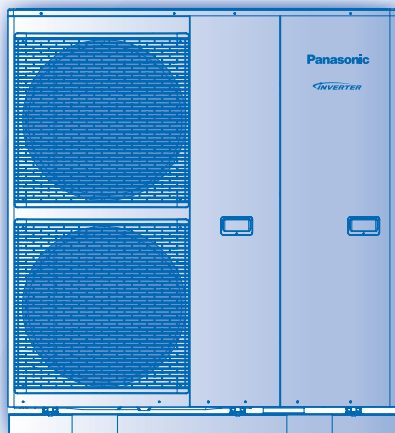

BUITENUNIT

Wanneer de stroom uitvalt of de pomp niet meer werkt, voert u het systeem af (zoals aangeraden in de onderstaande illustratie).

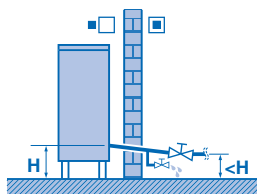

Wanneer water binnen het systeem stil staat, kan het gebeuren dat bevrozing optreedt. Dit zou het systeem kunnen beschadigen.

- Blokkeer de luchtinlaat- en luchtuitlaatopeningen niet omdat hierdoor de apparatuur misschien slecht zal presteren of defect zal raken. Verwijder obstakels zodat een goede ventilatie gewaarborgd is.
- Maak, in de winter, de buiten-unit vrij van sneeuw en verwijder de sneeuw bij de buiten-unit zodat de sneeuw inlaat- en uitlaatopeningen niet kan blokkeren.

EXTERN FILTER

- Maak het externe filter schoon tenminste een keer per jaar. Doet u dit niet, dan kan het filter verstopt raken en kan het systeem instorten. Vraag advies aan een officiële dealer.

INSPECTIE

- Om te zorgen dat de unit optimaal functioneert moet men op regelmatige intervallen seizoensinspecties aan de unit, het externe filter en de veldbedrading uitvoeren. Dit onderhoud dient uitgevoerd te worden door een gemachtigde dealer.
- Verwijder eventuele obstakels uit de luchtinlaat- en luchtuitlaatopeningen van de buiten-unit.

BIJ LANGDURIGE INACTIVITEIT

- Schakel de stroomvoorziening niet uit. Als men de stroomvoorziening uitschakelt, stopt de automatische waterpomp met werken en dit zorgt dat de pomp geblokkeerd raakt.

OMSTANDIGHEDEN WAARIN U HULP MOET INROEPEN

SCHAKEL DE STROOMTOEVOER UIT en consulteer een bevoegde installateur, onder de volgende omstandigheden:

- Een abnormaal lawaai tijdens de werking.
- Water of vreemde deeltjes zijn in de afstandsbediening binnengedrongen.
- De zekering springt regelmatig uit.
- De stroomdraad wordt onnatuurlijk warm.

PROBLEMEN OPLOSSEN

De volgende symptomen geven geen defect aan.

SYMPTOOM

- Geluid van stromend water tijdens werking.
- Het apparaat begint pas na enkele minuten met vertraging nadat het opnieuw is opgestart.
- Er komt water/stoom uit de buitenunit.
- In de stand Verwarmen komt er damp van de buiten-unit.
- De buiten-unit werkt niet.

Air-to-Water-Warmtepomp systeem werking is uitgeschakeld.

Het is moeilijk het systeem te verwarmen.

Het systeem kan niet onmiddellijk warm worden.

De unit gaat weer werken als de stroomvoorziening is hersteld.

OORZAAK

- Stromend koelmiddel in het apparaat.
- De vertraging dient ter bescherming van de compressor van de unit.
- In de leidingen vindt condensatie of verdamping plaats.
- Dit wordt veroorzaakt door ontddoing op de warmtewisselaar.
- Wanneer de buitentemperatuur ligt buiten het bereik dat een voorwaarde is voor functioneren, wordt de beveiligingsfunctie van het warmtepompsysteem ingeschakeld.
- Als de temperatuur van het buitenunit watertoevoer lager dan 20°C is. Reserve verwarmingselement is ingeschakeld om het water op te warmen.
- Wanneer men de verhitter gebruikt, tegelijkertijd samen met grondverwarming en paneelverhitter, is het mogelijk dat de temperatuur van het warme water lager wordt en dit zorgt ervoor dat de verhoging van de vloerverwarming en de paneelverwarming zwakker wordt.
- Moeilijk te verwarmen zijn.
- Wordt de uitlaat of inlaat van de buiten-unit misschien geblokkeerd door een hoop sneeuw?
- Wanneer de ingestelde temperatuur van de wateruitlaat laag is ingesteld, zal deze misschien moeilijk zijn te verwarmen.
- Door de aard van het warmtepompsysteem zal het misschien enige tijd duren voordat het water is opgewarmd, als de unit wordt ingeschakeld vanaf een koude start.
- De unit wordt bediend met de auto-herstartfunctie.

Controleer het volgende voordat u een onderhoudsmonteur belt.

SYMPTOOM

Verwarming werkt niet efficiënt.

Luidruchtig tijdens werking.

Het apparaat werkt niet.

De werkings-LED is niet verlicht of de display van de afstandsbediening is leeg.

CONTROLEER

- Stel de temperatuur correct in.
- Is afsluiter van de paneelverwarming ingesloten?
- Verwijder eventuele obstakels uit de luchtinlaat- en luchtuitlaatopeningen van de buiten-unit.
- Controleer dat het apparaat niet geïnstalleerd is op een schuine plaats of dat de klep niet goed gesloten is.
- Controleer of de stroomonderbreker ontkoppeld is.
- Is de stroomvoorziening uitgeschakeld of is er een stroomstoring?

De werkings-LED knippert en er verschijnt een foutcode op de display van de afstandsbediening.

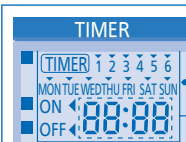



- Schakel in de unit uit en geef de storingscode door aan een officiële dealer.
- Timer-werking annuleren bij foutcode.

Knop Stand Extra verwarming

FORCE



- Als het Air-to-Water Warmtepomp-systeem niet werkt, kunt u het verwarmingswater met de bijverwarming verwarmen. Druk op  als u de bijverwarming wilt inschakelen.
- Druk op  als u de extra verwarming wilt uitschakelen.
- In de stand Extra Verwarming zijn alle andere functies niet toegestaan.

Obrigado por adquirir um produto Panasonic

ÍNDICE

PRECAUÇÕES DE SEGURANÇA

50~51

CONTROLO REMOTO

52~55

UNIDADE EXTERIOR

56

RESOLUÇÃO DE PROBLEMAS

57

INFORMAÇÃO

74~76

NOTA

As ilustrações deste manual têm apenas um carácter explicativo e podem diferir da unidade real. Estão sujeitas a alteração sem aviso prévio para fins de melhoramento futuro.

CONDIÇÃO DE FUNCIONAMENTO

Temperatura de saída da água (°C)		
AQUECIMENTO	Máx.	55
	Mín.	25

Temperatura ambiente (°C)		
AQUECIMENTO	Máx.	35
	Mín.	-20

ATENÇÃO: Quando a temperatura exterior estiver fora da média de temperatura acima referida, a capacidade de aquecimento irá descer significativamente e a unidade exterior poderá parar para controlo de protecção.

PRECAUÇÕES DE SEGURANÇA

- A **bomba de calor ar-água** da Panasonic é um sistema concebido para ser combinado com a unidade de reservatório da Panasonic. No caso de estar a ser utilizada uma unidade reservatório que não seja Panasonic com o **Sistema de Bomba de calor ar-água** Panasonic, a Panasonic não pode garantir nem um bom funcionamento nem fiabilidade do sistema.
- Este manual descreve como operar o sistema da bomba de calor.
- Outras operações como reservatório de água, radiador, controlador térmico externo e sistema sob o pavimento, por favor consulte os respectivos manuais de funcionamento do fabricante.

Para evitar danos pessoais, danos a outros, ou danos na propriedade, por favor cumpra o seguinte.

A utilização incorrecta devido ao incumprimento das instruções pode resultar em ferimentos ou danos cuja gravidade é classificada da seguinte forma:



AVISO

Este símbolo indica perigo de morte ou ferimento grave.



CUIDADO

Este símbolo indica perigo de ferimento ou danos de bens.

As instruções a seguir são classificadas com os seguintes símbolos:



Este símbolo indica uma acção PROIBIDA.



Estes símbolos indicam acções OBRIGATORIAS.



AVISO

UNIDADE EXTERIOR



Este dispositivo não se destina ao uso por pessoas (incluindo crianças) com reduzidas capacidades físicas, sensoriais ou mentais, ou falta de experiência e conhecimento, excepto se tiverem supervisão ou instrução relacionadas com o uso do dispositivo por uma pessoa responsável pela sua segurança. As crianças devem ser supervisionadas para assegurar que não brincam com o dispositivo.

Por favor consulte o representante autorizado ou especialista para reparar, instalar, remover e reinstalar a unidade. A instalação inadequada e manutenção pode provocar fuga, choque eléctrico ou incêndio.



Não instale a unidade numa ambiente potencialmente explosivo ou inflamável. Se não fizer isso, pode provocar incêndio por acidente.

Não introduza os seus dedos ou outros objectos na unidade exterior, as peças móveis podem provocar lesões.



Não toque na unidade exterior em caso de relâmpagos, pode provocar choque eléctrico.

Não tente reparar a unidade sozinho. Isso poderá originar uma lesão ou choque eléctrico graves.



AVISO

FONTE DE ALIMENTAÇÃO



Não utilize um cabo modificado, com união, com extensão ou não especificado para evitar o sobreaquecimento e incêndio.



Não partilhe a mesma saída de energia com outro equipamento para evitar sobreaquecimento e incêndio.

Não utilize com as mãos molhadas para evitar choque eléctrico.



Se o cabo de alimentação estiver danificado, terá de ser substituído pelo fabricante, agente de assistência ou técnico qualificado para evitar situações de perigo.

Esta unidade está equipada com um Disjuntor de Corrente Residual (RCCB). É fortemente recomendado que verifique o funcionamento do RCCB após a instalação e periodicamente após reparação ou manutenção por um fornecedor autorizado, para assegurar que está em boas condições de funcionamento. De outra forma, pode provocar choque eléctrico ou incêndio em caso de avaria.

É fortemente recomendada a instalação do Disjuntor com fuga à terra (ELCB) ou um Dispositivo de Corrente Residual (RCD) para evitar choque eléctrico ou incêndio.

É recomendado usar luvas durante a reparação ou manutenção para evitar perigos.



Este equipamento deve ter ligação terra para evitar choque eléctrico ou incêndio.



Evitar choque eléctrico ao desligar a fonte de alimentação quando:
- Antes da limpeza ou manutenção.
- Forte actividade de relâmpagos fora do normal.

Este aparelho destina-se a múltiplas utilizações. Todos os circuitos eléctricos devem ser desligados antes de aceder a qualquer terminal na unidade, para evitar choque eléctrico, queimaduras ou lesões fatais.



CUIDADO

UNIDADE EXTERIOR



Não instale a unidade perto de equipamento combustível ou numa casa-de-banho. Pode provocar choque eléctrico ou incêndio.

Não toque no tubo de descarga da água durante a operação.

Não coloque nada em cima ou por baixo da unidade.

Não se sente na unidade ou utilize-a como um degrau, pode cair acidentalmente.



Não toque na rebarba de alumínio afiada, as peças afiadas podem provocar lesões.



Certifique-se que o tubo de drenagem está ligado adequadamente. De contrário, pode ocorrer fuga.

Verifique periodicamente o suporte de instalação para ter certeza que não está danificado. Após longos períodos de utilização, a força do suporte de instalação pode ter deteriorado.

CONTROLO REMOTO



Não molhe o controlo remoto. Isso poderá provocar uma avaria.

Não pressione os botões no controlo remoto com objectos duros e pontiagudos. Pode danificar a unidade.

Não lave o controlo remoto com água, benzina, diluente ou pó áspero.

Não inspecione ou efectue a assistência do controlo remoto sozinho. Consulte o revendedor autorizado. Isso poderá originar danos ou provocar uma avaria.



Numa situação de anomalia/avaria do produto, interrompa o seu uso e retire a ficha da tomada ou desligue o interruptor da alimentação e o disjuntor.
(Risco de fumo/incêndio/choque eléctrico)

Exemplos de anomalia/avaría

- O RCCB desliga-se sozinho.
- Cheiro a queimado, ruído anómalo ou vibração durante o uso da unidade.
- Água quente a sair da unidade.

Contacte imediatamente o revendedor local para fins de manutenção/reparação.

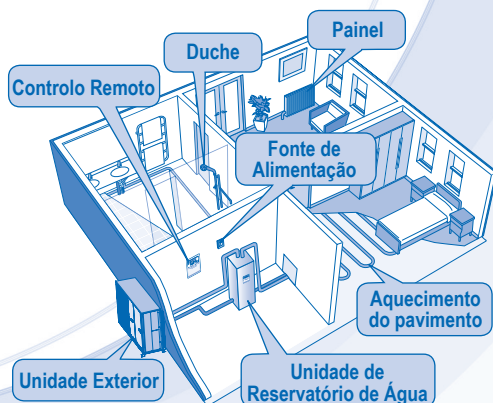

CONTROLO REMOTO



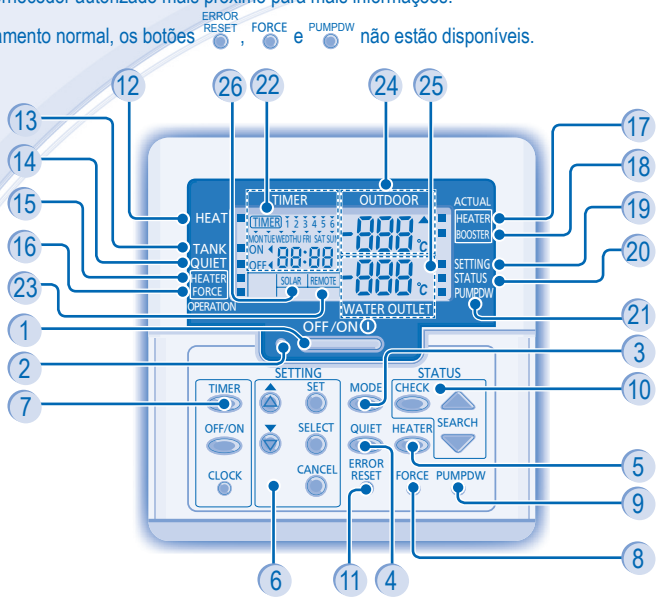

- Algumas funções descritas neste manual podem não ser aplicáveis à sua unidade.
- Consulte o seu fornecedor autorizado mais próximo para mais informações.
- Para um funcionamento normal, os botões ,  e  não estão disponíveis.



- | | |
|---|--|
| 1 Botão OFF/ON (DESLIGADO/LIGADO) | 14 Indicador ON/OFF (ligar/desligar) de Funcionamento Silencioso |
| 2 LED de funcionamento | 15 Indicador ON/OFF (ligar/desligar) do Pedido de Aquecedor de Reserva |
| 3 Botão do Modo Funcionamento | 16 Indicador ON/OFF (ligar/desligar) do Pedido de Aquecedor Forçado |
| 4 Botão Funcionamento Silencioso | 17 Indicador ON/OFF (ligar/desligar) de Funcionamento Actual do Aquecedor de Reserva |
| 5 Botão de Funcionamento do Aquecedor de Reserva | 18 Indicador ON/OFF (ligar/desligar) de Funcionamento Actual do Aquecedor Propulsionador |
| 6 Botões do Modo Definição do Sistema | 19 Indicador ON/OFF (ligar/desligar) do Modo Definição do Sistema |
| 7 Botão de Configuração do Temporizador de Grupo | 20 Indicador ON/OFF (ligar/desligar) do Modo de Verificação do Estado do Sistema |
| 8 Botão de Modo Aquecedor Forçado | 21 Indicador ON/OFF (ligar/desligar) do Modo Bombagem do Sistema |
| 9 Botões do Modo Bombagem do Sistema | 22 Ecrã da Configuração do Temporizador / Relógio |
| 10 Botões do Modo Verificação do Estado do Sistema | 23 Ecrã do Comando |
| 11 Botão de Reiniciar Erro | 24 Visor da Temperatura Ambiente Exterior |
| 12 Indicador ON/OFF (ligar/desligar) do Modo Aquecimento | 25 Visor da Temperatura de Saída da Água |
| 13 Indicador ON/OFF (ligar/desligar) do Modo Reservatório | 26 Ecrã solar |

PREPARAÇÃO DO CONTROLO REMOTO

Configurar o dia e hora actuais

1. Prima .
2. Prima  ou  para definir o dia actual.
3. Prima  para confirmar.
4. Repetir os passos 2 e 3 para configurar a hora actual.

Notas:

- O dia actual e hora necessitam ser configurados quando:
 - A energia é ligada pela primeira vez.
 - Após ter passado algum tempo desde a última vez que a energia foi ligada.
- A hora actual que foi definida será a hora padrão para todas as operações de Temporizador.

CONFIGURAR AS FUNÇÕES ESPECIAIS

- Após a instalação inicial, você pode ajustar as configurações manualmente. A configuração inicial mantém-se activa até o utilizador a mudar.
- O controlo remoto pode ser utilizado para múltiplas instalações. Algumas funções podem não ser aplicáveis à sua unidade.
- Certifique-se de que o LED de funcionamento está desligado (OFF) antes da configuração.

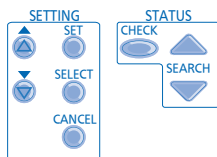
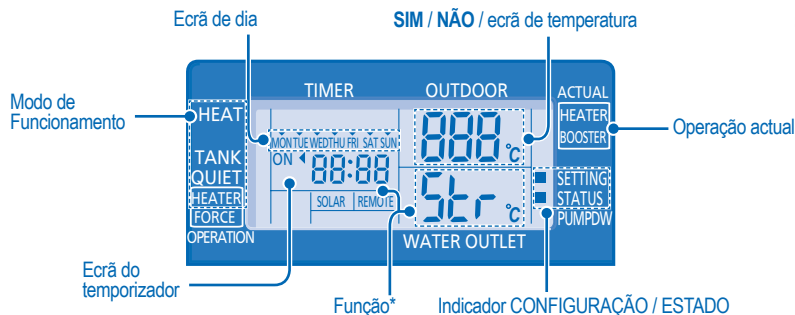

SELECIONAR FUNÇÕES E DEFINIR O SEU TEMPORIZADOR DESEJADO

1. Prima **SET** e **CHECK** simultaneamente durante 5 segundos para entrar no modo especial de configuração. O indicador "SETTING" (configuração) e "STATUS" (estado) está ligado (ON).
2. Prima **▲** ou **▼** para procurar funções.
3. Prima **SELECT** para entrar na função.
4. Prima **▲** ou **▼** para activar a função **SIM** ou desactivar **NÃO**, ou definir o seu dia e hora desejados.
5. Prima **SET** para confirmar.

Função *	Modo de Funcionamento/ Operação actual	Descrição
con	co ã	Controlador Térmico Externo (SIM / NÃO) Para configurar a ligação do controlador térmico externo.
con	TANK	Ligação do Reservatório (SIM / NÃO) Para configurar a ligação do reservatório.
Pr-y	SOLAR	Prioridade solar (SIM / NÃO) Para seleccionar a função solar para aquecimento do depósito de água.
Pr-y	HEAT	Prioridade de Aquecimento (SIM / NÃO) Para escolher a bomba de calor, use apenas o lado de aquecimento no modo HEAT + TANK (Aquecedor + Reservatório).
int	HEAT	Configuração do Intervalo de Aquecer o Aquecimento Para configurar o temporizador para Aquecimento no modo HEAT + TANK (Aquecedor + Reservatório) (0,5 horas ~ 10 horas).
int	TANK	Configuração do Intervalo de Aquecer o Reservatório Para configurar o temporizador para Reservatório no modo HEAT + TANK (Aquecedor + Reservatório) (5 minutos ~ 1 hora 35 minutos).
dl-y	BOOSTER	Configuração da Hora de Atraso do Aquecedor Propulsionador Para configurar o atraso do temporizador do aquecedor propulsor para ON (ligado) se a temperatura do reservatório não for alcançada (20 minutos ~ 1 hora 35 minutos).
Fun	StrL	Esterilização (SIM / NÃO) Para configurar a esterilização, se necessário.
Str		Configuração da Hora & Dia da Esterilização Configurar o temporizador para esterilização (apenas uma vez por semana).
bo :	StrL	Definir Temperatura de Esterilização Definir a temperatura para a função de esterilização (40°C ~ 75°C).
oPr	Str	Hora Contínua de Esterilização Configurar o temporizador para manter a temperatura de aquecimento de maneira a completar a função de esterilização (5 minutos ~ 1 hora).



CUIDADO

Não utilize o sistema durante a esterilização para evitar queimaduras ou sobreaquecimento durante o duche.

FUNCIONAMENTO BÁSICO



PARA LIGAR OU DESLIGAR (ON/OFF) A UNIDADE

- Quando a unidade está ON (ligada), o LED da operação acende-se e a temperatura actual da saída da água e a temperatura ambiente exterior são mostradas no visor do controlo remoto.



PARA SELECIONAR O MODO DE OPERAÇÃO



MODO AQUECIMENTO

- Para ON ou OFF (ligar/desligar) a operação de aquecimento do painel/pavimento.
- Neste modo, a unidade exterior fornecerá capacidade de aquecimento ao sistema.

MODO HEAT + TANK (AQUECIMENTO + RESERVATÓRIO)

- Neste modo, a unidade exterior fornecerá capacidade de aquecimento ao reservatório sanitário e ao sistema.
- Esta operação não é utilizada quando o reservatório de água sanitária não está instalado.

MODO RESERVATÓRIO

- Para ON ou OFF (ligar/desligar) a operação do reservatório sanitário.
- Neste modo, a unidade exterior fornecerá capacidade de aquecimento ao reservatório sanitário.



PARA DESFRUTAR DE UM AMBIENTE SOSSEGADO

- Esta operação reduz o ruído da unidade exterior. Neste estado, pode provocar diminuição na capacidade de aquecimento.



OPERAÇÃO AQUECEDOR DE RESERVA

- O aquecedor de reserva fornece capacidade de aquecimento extra durante as temperaturas frias no exterior e apenas pode funcionar em modo de aquecimento.
- O aquecedor de reserva irá ligar-se ON automaticamente quando as condições de configuração estão preenchidas.
- Para cancelar manualmente a operação do Aquecedor, prima o respectivo botão novamente.



MODO DE VERIFICAÇÃO DO ESTADO DO SISTEMA

- Prima durante 5 segundos para entrar no modo STATUS (Estado).
- Pressione ou para verificar a Temperatura da Entrada da Água, a Temperatura do Reservatório, a Frequência de Execução do Compressor ou o Histórico de Erros.

- Prima para sair do modo STATUS (estado).
- Após entrar no modo STATUS, o indicador "STATUS" está ligado.
- O modo "STATUS" não pode ser activado quando o indicador "SETTING" está ligado.

FUNCIONAMENTO AVANÇADO

- É fortemente recomendado contactar com o fornecedor autorizado para mudar o limite da temperatura da água.
- Com o controlo remoto pode definir o limite de temperatura para a temperatura de saída da água e para a temperatura ambiente exterior.

MODO CONFIGURAÇÃO DO SISTEMA

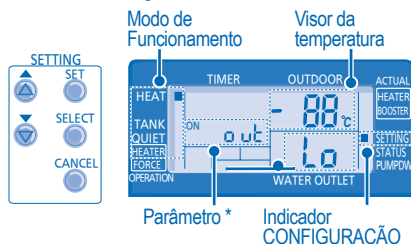

- Prima durante 5 segundos para entrar no modo SETTING (Definição). O indicador "SETTING" está ligado (ON).
 - Prima ou para escolher um parâmetro.
 - Após seleccionar o parâmetro desejado, prima para entrar o parâmetro.
 - Prima ou para definir a temperatura desejada.
 - Prima novamente para confirmar a definição.
- Repetir os passos 2 a 5 para definir outros parâmetros.

Modo de Funcionamento	Parâmetro *	Descrição
HEAT	o ut Lo	Definição da temperatura ambiente para baixa temperatura de saída da água (-15°C ~ 15°C).
HEAT	o ut Hi	Definição da temperatura ambiente para alta temperatura de saída da água (-15°C ~ 15°C).
HEAT	H 20 Lo	Definição da temperatura de saída da água para baixa temperatura do ambiente exterior (25°C ~ 55°C).
HEAT	H 20 Hi	Definição da temperatura de saída da água para alta temperatura do ambiente exterior (25°C ~ 55°C).
HEAT	OFF	Definir a temperatura para desligar a operação aquecimento (5°C ~ 35°C).
HEATER	o ut ON	Definição da temperatura ambiente para ligar a operação aquecimento (-15°C ~ 20°C).
TANK	SEt	Configuração da temperatura do reservatório sanitário (40°C ~ 75°C).

CONFIGURAÇÃO DO DESVIO TÉRMICO DA TEMPERATURA DA ÁGUA

- Prima durante 5 segundos.
- Repetir os passos 3 a 5 para definir o desvio desejado da temperatura (-5°C ~ 5°C).

Notas:

- Prima ou aguarde 30 segundos para sair do modo SETTING.
- A temperatura definida será guardada no sistema depois de confirmar.
- O modo "SETTING" não pode ser activado quando o indicador "PUMPDW" e "STATUS" está ligado.

CONFIGURAÇÃO DO TEMPORIZADOR SEMANAL

Visor do temporizador

Acende-se se seleccionar a operação do Temporizador

Podem ser configurados 6 programas diferentes num dia (1 ~ 6)

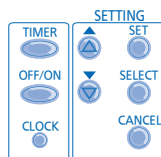
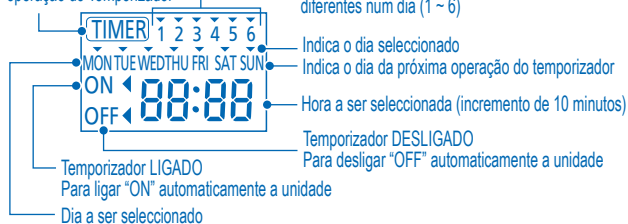

Função

Passo

Entrar no modo temporizador

Prima .

Configure dia & hora

- Prima ou para seleccionar o dia desejado.
- Prima para confirmar
- Quando "1" surgir a piscar no ecrã, prima para configurar o programa 1.
- Prima para seleccionar a opção de activação (ON) ou desactivação (OFF) do temporizador.
- Prima ou para seleccionar a hora desejada.
Se você desejar definir o temporizador juntamente com outras operações, prima e .
- Prima para confirmar o programa 1. O dia seleccionado será realçado com .
 - O ecrã irá passar para o programa seguinte passados 2 segundos.
- Repita os passos 4 a 7 para configurar os programas 2 a 6.
 - Durante a configuração do temporizador, se não premir nenhum botão dentro de 30 segundos, ou se premir o botão , a configuração nesse momento é confirmada e a configuração do temporizador é concluída.

Modificar ou adicionar temporizador

Repetir os passos acima.

Desactivar temporizador

Prima , depois prima .

Activar temporizador

Prima , depois prima .

Verificar temporizador

- Prima .
- Prima ou até o dia desejado ser apresentado, prima para confirmar a selecção.
- Prima ou para verificar os programas configurados.

Cancelar temporizador

- Prima .
- Prima ou até o dia desejado ser apresentado.
- Prima para aceder à configuração do programa.
- Prima ou até o programa desejado ser apresentado.
- Prima para cancelar o programa.

Notas:

- Pode configurar o Temporizador para cada dia da semana (Segunda a Domingo) com 6 programas por dia.
- Quando a unidade é activada pela função ON TIMER, utilizará a temperatura definida previamente para controlar a temperatura ambiente.
- Não é possível configurar o mesmo programa do temporizador duas vezes no mesmo dia.
- Também pode seleccionar dias colectivos com a mesma configuração do temporizador.
- Promove a poupança de energia ao permitir que configure até 6 programas em qualquer dia.

UNIDADE EXTERIOR

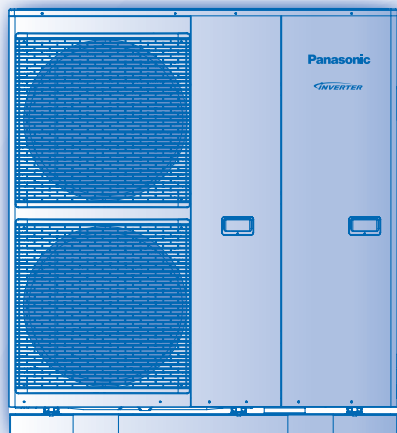

UNIDADE EXTERIOR

No caso de uma falha de fornecimento de energia ou falha na operação da bomba, drene o sistema (como sugerido na figura abaixo).

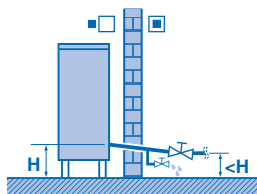

Quando a água está estagnada dentro do sistema, é muito provável que venha a acontecer congelamento o que poderia danificar o sistema.

- Não obstrua a entrada de ar nem as ventilações de saída de ar, pode provocar baixo desempenho ou avaria. Por favor remova obstáculos para assegurar a ventilação.
- Durante o Inverno, por favor limpe e remova a neve perto da unidade exterior, para que a neve não cubra a entrada de ar e as ventilações da saída de ar.

FILTRO EXTERNO

- Limpe, por favor, o filtro externo, pelo menos, uma vez por ano. O não cumprimento desta indicação poderá originar a obstrução do filtro e subsequente avaria do sistema. Consulte o revendedor autorizado.

INSPEÇÃO

- Inspeccione a intervalos regulares a unidade, filtro externo e cablagem do campo para assegurar o melhor desempenho da unidade. O revendedor autorizado deverá efectuar esta manutenção.
- Limpe qualquer obstrução que se encontra na entrada de ar e nas aberturas de ventilação de saída de ar da unidade exterior.

⚠ PARA PREPARAR A UNIDADE PARA UM PERÍODO DE INATIVIDADE PROLONGADO

- Não desligue a alimentação. A desactivação da alimentação interrompe o funcionamento da bomba de água automática e provocar o encravamento da mesma.

CRITÉRIOS SEM MANUTENÇÃO

DESLIGUE A ALIMENTAÇÃO e consulte em seguida um revendedor autorizado nas seguintes condições:

- Ruído anormal durante o funcionamento.
- Água/partículas estranhas entraram no controlo remoto.
- Os interruptores do disjuntor desligam-se frequentemente.
- O fio distribuidor de corrente aquece de forma anormal.

RESOLUÇÃO DE PROBLEMAS

Os seguintes sintomas não indicam uma avaria do aparelho.

SINTOMA	CAUSA
Som de fluxo durante o funcionamento.	• Fluxo do líquido de refrigeração no interior da unidade.
O funcionamento é atrasado durante alguns minutos após a reprogramação.	• O atraso é um mecanismo de protecção do compressor da unidade.
A unidade exterior produz água/vapor.	• Existe condensação ou evaporação nos tubos.
A unidade exterior emite vapor durante o modo aquecimento.	• Isto deve-se à operação descongelar no permutador de calor.
A unidade exterior não funciona.	• Quando a temperatura exterior está do limite de funcionamento, o sistema de bomba de calor entra no controlo de protecção.
O funcionamento do sistema Bomba de Calor Ar-Água desligar-se-á.	• Se a unidade exterior de entrada de água estiver com temperatura abaixo de 20°C. A alimentação do aquecedor de reserva liga para aquecer a água.
Dificuldade do sistema para aquecer.	• Quando o aquecimento funciona juntamente com o aquecimento do pavimento ou com o aquecedor de painel em simultâneo, pode haver casos em que a temperatura da água morna baixe mais e fazer com que o aquecimento do pavimento ou do aquecedor de painel seja fraco. • Quando a temperatura do ar exterior é baixa, pode ser difícil aquecer. • A neve está a bloquear a saída de descarga ou a admissão de entrada da unidade exterior. • Quando a temperatura de saída da água é baixa, pode ser difícil aquecer.
O sistema não consegue aquecer instantaneamente.	• Devido à natureza do sistema de bomba de calor, pode levar algum tempo a aquecer a água se a unidade está a começar fria.
O funcionamento começa após reiniciar a energia.	• A unidade está a funcionar com a função de iniciar automático.



Verifique o seguintes antes de pedir assistência.

SINTOMA	VERIFICAR
O aquecimento não está a funcionar eficazmente.	• Configure a temperatura correctamente. • A válvula do aquecedor do painel está fechada. • Limpe qualquer obstrução que se encontra na entrada de ar e nas aberturas de ventilação de saída do ar da unidade exterior.
Ruído durante o funcionamento.	• Verificar se a unidade foi instalada numa inclinação ou a tampa não está fechada adequadamente.
A unidade não funciona.	• Verifique se o disjuntor disparou.
O LED da operação não se acende ou o visor do controlo remoto está branco.	• A fonte de alimentação está desligada ou houve falha de corrente.

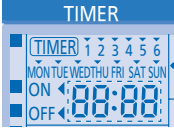
O LED da operação pisca e aparece um código de erro no visor do controlo remoto.

	<ul style="list-style-type: none"> • Desligue a unidade e indique o código de erro ao revendedor autorizado. • O funcionamento do temporizador é cancelado quando ocorre um erro.
--	---

Botão de Modo Aquecedor Forçado

	<ul style="list-style-type: none"> • Em caso de falha no sistema de bomba de calor de ar para água, o aquecedor de reserva pode ser usado para aquecer a água quente. Prima  para activar o aquecedor de reserva. • Prima  para parar o funcionamento do aquecedor forçado. • Durante o modo Aquecedor Forçado, todas as outras operações não são permitidas.
---	--

ΠΡΟΦΥΛΑΞΕΙΣ ΑΣΦΑΛΕΙΑΣ

Σας ευχαριστούμε για την αγορά ενός Προϊόντος Panasonic

ΠΙΝΑΚΑΣ ΠΕΡΙΕΧΟΜΕΝΩΝ

ΠΡΟΦΥΛΑΞΕΙΣ ΑΣΦΑΛΕΙΑΣ
58~59

ΤΗΛΕΧΕΙΡΙΣΤΗΡΙΟ
60~63

ΕΞΩΤΕΡΙΚΉ ΜΟΝΑΔΑ
64

ΑΝΤΙΜΕΤΩΠΙΣΗ ΠΡΟΒΛΗΜΑΤΩΝ
65

ΠΛΗΡΟΦΟΡΙΕΣ
74~76

ΣΗΜΕΙΩΣΗ

Οι εικόνες σε αυτόν τον οδηγό είναι μόνο για επεξήγηση και μπορεί να διαφέρουν από την πραγματική μονάδα. Υπόκεινται σε αλλαγές δίχως προειδοποίηση για μελλοντική βελτίωση.

ΣΥΝΘΗΚΕΣ ΛΕΙΤΟΥΡΓΙΑΣ

Θερμοκρασία της εξόδου νερού (°C)		
ΘΕΡΜΑΝΣΗ	Μέγ.	55
	Ελάχ.	25

Θερμοκρασία περιβάλλοντος (°C)		
ΘΕΡΜΑΝΣΗ	Μέγ.	35
	Ελάχ.	-20

ΕΙΔΟΠΟΙΗΣΗ: Όταν η εξωτερική θερμοκρασία βρίσκεται έξω από το ανωτέρω εύρος της θερμοκρασίας, η θερμική απόδοση θα πέσει σημαντικά και η εξωτερική μονάδα μπορεί να σταματήσει για έλεγχο της προστασίας.

- Η **αντλία θερμότητας αέρα/νερού** της Panasonic είναι ένα σύστημα που έχει σχεδιαστεί για λειτουργία με τη μονάδα δεξαμενής της Panasonic. Σε περίπτωση που δεν χρησιμοποιείται με το **Σύστημα Αντλίας Θερμότητας Αερος-Νερού** της Panasonic, η Panasonic δεν μπορεί να εγγυηθεί ούτε την καλή λειτουργία ούτε την αξιοπιστία του συστήματος.
- Το εγχειρίδιο αυτό περιγράφει τον τρόπο λειτουργίας του συστήματος αντλίας θερμότητας.
- Για άλλες λειτουργίες όπως εκείνων της δεξαμενής νερού, του καλοριφέρ, του εξωτερικού θερμοελεγκτή και του υποδαπέδιου συστήματος, παρακαλείστε να ανατρέξετε στα αντίστοιχα εγχειρίδια λειτουργίας του κατασκευαστή.

Για να προληφθεί προσωπικός τραυματισμός, τραυματισμός τρίτων ή ιδιοκτησίας, παρακαλείστε να συμμορφωθείτε με τα επόμενα. Η λανθασμένη λειτουργία εξαιτίας της απουχίας σας να ακολουθήσετε τις οδηγίες μπορεί να προκαλέσει τραυματισμό ή ζημιά, η σοβαρότητα των οποίων κατηγοριοποιείται σύμφωνα με τα παρακάτω:



ΠΡΟΕΙΔΟΠΟΙΗΣΗ

Αυτό το σήμα προειδοποιεί για θάνατο ή σοβαρό τραυματισμό.



ΠΡΟΣΟΧΗ

Αυτό το σήμα προειδοποιεί για τραυματισμό ή ζημιά σε περιουσία.

Οι οδηγίες που πρέπει να ακολουθηθούν κατηγοριοποιούνται σύμφωνα με τα παρακάτω σύμβολα:



Αυτό το σύμβολο δηλώνει μια ενέργεια που **ΑΠΑΓΟΡΕΥΕΤΑΙ**.



Αυτά τα σύμβολα δηλώνουν ενέργειες που είναι **ΥΠΟΧΡΕΩΤΙΚΕΣ**.



ΠΡΟΕΙΔΟΠΟΙΗΣΗ

ΕΞΩΤΕΡΙΚΗ ΜΟΝΑΔΑ



Η συσκευή αυτή δεν προορίζεται για χρήση από άτομα (συμπεριλαμβανομένων των παιδιών) με μειωμένες φυσικές, ή νοητικές ικανότητες, ή χωρίς εμπειρία και γνώση, εκτός αν βρίσκονται υπό επίτηρηση ή τους παρέχονται οδηγίες σχετικά με τη χρήση της συσκευής από άτομο που είναι υπεύθυνο για την ασφάλειά τους. Τα παιδιά πρέπει να επιτηρούνται για να εξασφαλιστεί ότι δεν παίζουν με τη συσκευή.

Παρακαλείστε να συμβουλευθείτε τον εξουσιοδοτημένο αντιπρόσωπο ή ειδικό για να επισκευάσετε, εγκαταστήσετε και να αφαιρέσετε τη μονάδα. Ακατάλληλη εγκατάσταση και ο ακατάλληλος χειρισμός θα προκαλέσουν διαρροή, ηλεκτροπληξία ή πυρκαγιά.



Μην εγκαθιστάτε τη μονάδα σε πιθανά εκρηκτική ή εύφλεκτη ατμόσφαιρα. Εφόσον αυτό δεν γίνει, το αποτέλεσμα μπορεί να είναι ατύχημα πυρκαγιάς.

Μην εισάγετε δάχτυλα ή άλλα αντικείμενα μέσα στην εξωτερική μονάδα, τα περιστρεφόμενα μέρη μπορεί να προκαλέσουν τραυματισμό.



Μην αγγίζετε την εξωτερική μονάδα κατά τη διάρκεια του φωτισμού, μπορεί να προκαλέσει ηλεκτροπληξία.

Μην επιχειρήσετε να επισκευάσετε τη μονάδα μόνοι σας. Διαφορετικά, μπορεί να προκληθεί σοβαρός τραυματισμός ή ηλεκτροπληξία.



ΠΡΟΕΙΔΟΠΟΙΗΣΗ

ΤΡΟΦΟΔΟΣΙΑ



Μη χρησιμοποιείτε τροποποιημένα καλώδια, συνδεδεμένα καλώδια, επεκτάσεις καλωδίων ή μη καθορισμένα καλώδια για πρόληψη υπερθέρμανσης ή πυρκαγιάς.



Μη μοιράζετε την ίδια ισχύ εξόδου με άλλο εξοπλισμό για πρόληψη υπερθέρμανσης ή πυρκαγιάς.

Μην κάνετε χειρισμούς με βρεγμένα χέρια για να αποφύγετε ηλεκτροπληξία.



Εάν το καλώδιο τροφοδοσίας έχει υποστεί ζημιά, πρέπει να αντικατασταθεί από τον κατασκευαστή, τον αντιπρόσωπο σέρβις ή εξουσιοδοτημένους τεχνικούς για να αποφευχθεί ενδεχόμενος κίνδυνος.

Η μονάδα αυτή είναι εξοπλισμένη με διακόπτη ασφαλείας υπολειμματικού ρεύματος (RCCB:= Residue Current Circuit Breaker). Συνιστάται ιδιαίτερα ο έλεγχος της λειτουργίας του RCCB μετά την εγκατάσταση και περιοδικά μετά από σέρβις ή συντήρηση από εξουσιοδοτημένο αντιπρόσωπο ώστε να διασφαλιστεί ότι βρίσκεται σε καλή κατάσταση λειτουργίας. Διαφορετικά μπορεί να προκληθεί ηλεκτροπληξία ή πυρκαγιά σε περίπτωση δυσλειτουργίας.

Συνιστάται θερμά να εγκατασταθεί με Διακόπτη Κυκλώματος Διαρροής της Γείωσης (ELCB:= Earth Leakage Circuit Breaker) ή με Διάταξη Προστασίας Ρεύματος Διαρροής (RCD:= Residual Current Device) ώστε να αποφευχθεί ο κίνδυνος ηλεκτροπληξίας ή πυρκαγιάς.

Συνιστάται να φοράτε γάντια κατά τη διάρκεια του σέρβις ή της συντήρησης προς αποφυγή κινδύνων.



Ο εξοπλισμός αυτός πρέπει να είναι γειωμένος ώστε να αποφευχθεί ο κίνδυνος ηλεκτροπληξίας ή πυρκαγιάς.



Προλάβετε επικείμενη ηλεκτροπληξία διακόπτοντας την παροχή ρεύματος όταν:

- Πριν τον καθαρισμό ή το σέρβις.
- Σε περίπτωση μη κανονικής δραστηριότητας με παρουσία ισχυρών σπινθήρων.

Η συσκευή αυτή είναι πολλαπλών χρήσεων. Όλα τα κυκλώματα ηλεκτρικής τροφοδοσίας πρέπει να είναι σβηστά πριν από την πρόσβαση σε οποιοδήποτε από τα τερματικά στη μονάδα, ώστε να αποφευχθούν τυχόν ηλεκτροπληξία, έκτασμα ή τραυματισμός με μοιραία αποτελέσματα.



Διακόψτε τη χρήση του προϊόντος αν παρουσιάσει οποιαδήποτε ανωμαλία/βλάβη και αποσυνδέστε το βύσμα του ρεύματος ή κλείστε το διακόπτη τροφοδοσίας και το διακόπτη ρεύματος. (Κίνδυνος καπνού/πυρκαγιάς/ηλεκτροπληξίας)

Παραδείγματα ανωμαλίας/βλάβης

- Ο RCCB απενεργοποιείται μόνος του.
- Παρατηρείται μωριαδική καμμένου, μη φυσιολογικός θόρυβος ή δόνηση όταν η μονάδα λειτουργεί.
- Βγαίνει συνεχώς ζεστό νερό από τη μονάδα.

Επικοινωνήστε αμέσως με τον τοπικό αντιπρόσωπο για συντήρηση/επισκευή.



ΠΡΟΣΟΧΗ

ΕΞΩΤΕΡΙΚΉ ΜΟΝΑΔΑ



Μην εγκαθιστάτε τη μονάδα κοντά σε εύφλεκτο εξοπλισμό ή στο πτάνιο. Διαφορετικά, θα προκληθεί ηλεκτροπληξία ή πυρκαγιά.

Μην ακουμπάτε το σωλήνα εκκένωσης νερού κατά τη λειτουργία.

Μην τοποθετείτε τίποτα πάνω ή κάτω από τη μονάδα.

Μη κάθεστε και μη βαδίζετε πάνω στη μονάδα γιατί μπορείτε να πέσετε.



Μην αγγίζετε το κοφτερό αλουμινένιο πτερύγιο, τα κοφτερά μέρη μονάδας να σας τραυματίσουν.



Βεβαιωθείτε ότι η σωλήνωση αποχέτευσης είναι κατάλληλα συνδεδεμένη. Διαφορετικά, μπορεί να προκληθεί διαρροή.

Ελέγξτε τη σφάρα εγκατάστασης σε περιοδική βάση ώστε να εξασφαλίσετε ότι δεν είναι χαλασμένη. Μετά από παρατεταμένους περιόδους χρήσης, βεβαιωθείτε πως δεν έχει καταστραφεί η σφάρα εγκατάστασης.

ΤΗΛΕΧΕΙΡΙΣΤΗΡΙΟ



Μην αφήνετε το τηλεχειριστήριο να υγρανθεί. Διαφορετικά, μπορεί να προκληθεί δυσλειτουργία.

Μην πατάτε τα κουμπιά στο τηλεχειριστήριο με σκληρά, μυτερά αντικείμενα. Διαφορετικά, μπορεί να προκληθεί βλάβη στη μονάδα.

Μην πλένετε το τηλεχειριστήριο με νερό, βενζίνη, διαλυτικά ή σκόνες καθαρισμού.

Μην επιθεωρείτε ή κάνετε σέρβις στο τηλεχειριστήριο από μόνι σας. Παρακαλούμε συμβουλευτείτε έναν εξουσιοδοτημένο αντιπρόσωπο. Διαφορετικά, μπορεί να προκληθεί βλάβη ή δυσλειτουργία.



ΤΗΛΕΧΕΙΡΙΣΤΗΡΙΟ

- Μερικές λειτουργίες που περιγράφονται στο παρόν εγχειρίδιο μπορεί να μη μπορούν να εφαρμοστούν στη μονάδα σας.
- Συμβουλευτείτε τον πλησιέστερο σε σας αντιπρόσωπο για περαιτέρω πληροφορίες.



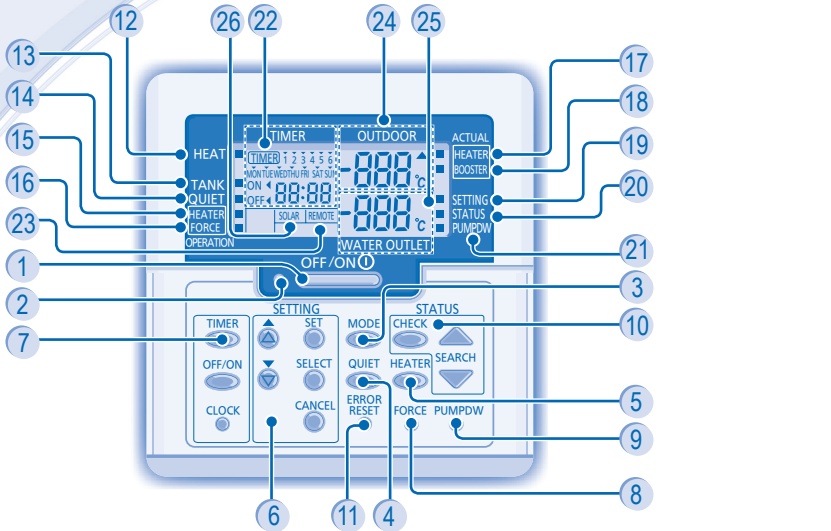

• Για κανονική λειτουργία, τα κουμπιά ,  και  δεν χρησιμοποιούνται.



- | | |
|---|--|
| <ul style="list-style-type: none"> 1 Κουμπί OFF/ON 2 Λειτουργία LED 3 Κουμπί Τρόπου Λειτουργίας 4 Κουμπί Αθόρυβης Λειτουργίας 5 Κουμπί Λειτουργίας Εφεδρικού Θερμαντήρα 6 Κουμπιά Λειτουργίας Ρύθμισης του Συστήματος 7 Κουμπί Ομάδας Ρύθμισης Χρονοδιακόπτη 8 Κουμπί Τρόπου Ρύθμισης Επιβολής Θερμαντήρα 9 Κουμπί Λειτουργίας Εκκένωσης της Αντλίας του Συστήματος 10 Κουμπιά Ρύθμισης Λειτουργίας του Συστήματος 11 Κουμπί Επαναρύθμισης Σφάλματος 12 Δείκτης OFF/ON του Τρόπου Λειτουργίας της Θέρμανσης 13 Δείκτης OFF/ON του Τρόπου Λειτουργίας της Δεξαμενής | <ul style="list-style-type: none"> 14 Δείκτης OFF/ON Αθόρυβης Λειτουργίας 15 Δείκτης OFF/ON Αιτήματος για Εφεδρικό Θερμαντήρα 16 Δείκτης OFF/ON Αιτήματος για Επιβολή Θερμαντήρα 17 Δείκτης (OFF/ON) Τρέχουσας Λειτουργίας Εφεδρικού Θερμαντήρα 18 Δείκτης (OFF/ON) Τρέχουσας Λειτουργίας Ενισχυτικού Θερμαντήρα 19 Δείκτης OFF/ON του Τρόπου Λειτουργίας Ρύθμισης του Συστήματος 20 Δείκτης OFF/ON του Τρόπου Λειτουργίας Ελέγχου της Κατάστασης του Συστήματος 21 Δείκτης OFF/ON του Τρόπου Παύσης Λειτουργίας της Αντλίας 22 Απεικόνιση Ρύθμισης Χρονοδιακόπτη/Πολογίου 23 Απεικόνιση εξ Αποστάσεως 24 Απεικόνιση της Εξωτερικής Θερμοκρασίας Περιβάλλοντος 25 Απεικόνιση Θερμοκρασίας Εξόδου του Νερού 26 Ένδειξη ηλιακού |
|---|--|

ΠΡΟΕΤΟΙΜΑΣΙΑ ΤΗΛΕΧΕΙΡΙΣΤΗΡΙΟΥ

Ρύθμιση της Τρέχουσας Ημέρας και Ώρας

1. Πατήστε .
2. Πατήστε  ή  για να ρυθμίσετε την τρέχουσα ημέρα.
3. Πατήστε  για να επιβεβαιώσετε.
4. Επανάλαβετε τα βήματα 2 έως 3 για να ρυθμίσετε την τρέχουσα ώρα.

Σημειώσεις:

- Η τρέχουσα ημέρα και ο τρέχων χρόνος χρειάζονται ρύθμιση όταν:
 - Η ηλεκτρική τροφοδοσία έχει σβήσει για πρώτη φορά.
 - Αφού έχει περάσει αρκετός χρόνος αφότου άναψε για τελευταία φορά η συσκευή.
- Ο τρέχων χρόνος που έχει ρυθμιστεί θα είναι ο στάνταρ χρόνος για όλες τις λειτουργίες Χρονοδιακόπτη.

ΡΥΘΜΙΣΗ ΤΩΝ ΕΙΔΙΚΩΝ ΛΕΙΤΟΥΡΓΙΩΝ

- Μετά την αρχική εγκατάσταση, μπορείτε να κάνετε χειροκίνητα τις ρυθμίσεις. Η αρχική ρύθμιση παραμένει ενεργή έως ότου ο χρήστης την αλλάξει.
- Το τηλεχειριστήριο μπορεί να χρησιμοποιηθεί για πολλαπλές εγκαταστάσεις. Μερικές λειτουργίες μπορεί να μη μπορούν να εφαρμοστούν στη μονάδα σας.
- Βεβαιωθείτε ότι η λειτουργία LED βρίσκεται σε κατάσταση OFF πριν από τη ρύθμιση.

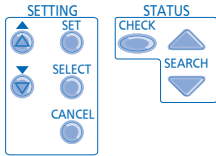
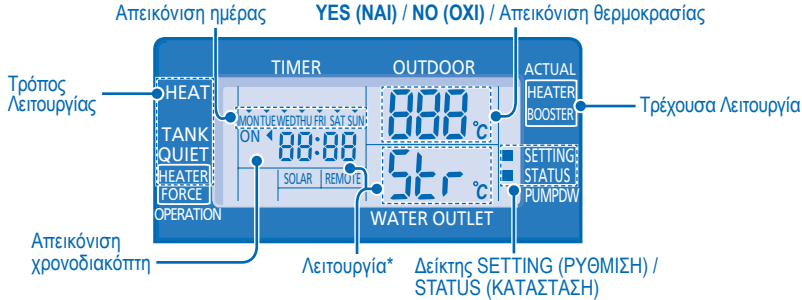

ΕΠΙΛΕΞΤΕ ΛΕΙΤΟΥΡΓΙΕΣ ΚΑΙ ΡΥΘΜΙΣΤΕ ΤΟΝ ΕΠΙΘΥΜΗΤΟ ΣΑΣ ΧΡΟΝΟΔΙΑΚΟΠΤΗ

1. Πατήστε **SET** και **CHECK** ταυτόχρονα για 5 δευτερόλεπτα για να εισάγετε τρόπο λειτουργίας ειδικής ρύθμισης. Ο δείκτης "SETTING" («ΡΥΘΜΙΣΗ») και "STATUS" («ΚΑΤΑΣΤΑΣΗ») είναι ενεργοποιημένος (ON).
2. Πατήστε **▲** ή **▼** για να φυλλομετρήσετε λειτουργίες.
3. Πατήστε **SELECT** για να εισάγετε τη λειτουργία.
4. Πατήστε **▲** ή **▼** για να ενεργοποιήσετε την **YES (NAI)** ή να απενεργοποιήσετε τη **NO (OXI)** λειτουργία ή να ρυθμίσετε τους επιθυμητούς σας ημέρα και χρόνο.
5. Πατήστε **SET** για να επιβεβαιώσετε.

Λειτουργία *	Τρόπος Λειτουργίας/ Τρέχουσα Λειτουργία	Περιγραφή
con	co on	Εξωτερικός Θερμοελεγκτής (NAI / OXI) Για ρύθμιση της εξωτερικής σύνδεσης του θερμοελεγκτή.
con	TANK	Σύνδεση Δεξαμενής (NAI / OXI) Για σύνδεση της δεξαμενής.
pr-y	SOLAR	Προτεραιότητα ηλιακού (NAI / OXI) Για να επιλέξετε τη χρήση ηλιακού για τη θέρμανση της δεξαμενής νερού.
pr-y	HEAT	Προτεραιότητα Θέρμανσης (NAI / OXI) Για να επιλέξετε την Αντλία Θέρμανσης χρησιμοποιήστε μόνο την πλευρά της Θέρμανσης κατά τη διάρκεια του τρόπου λειτουργίας ΘΕΡΜΑΝΣΗ + ΔΕΞΑΜΕΝΗ.
int	HEAT	Ρύθμιση Διαστήματος Προθέρμανσης της Θέρμανσης Για ρύθμιση του χρονοδιακόπτη για τη θέρμανση κατά τη διάρκεια του τρόπου λειτουργίας ΘΕΡΜΑΝΣΗ + ΔΕΞΑΜΕΝΗ (0,5 ώρες ~ 10 ώρες).
int	TANK	Ρύθμιση Διαστήματος Προθέρμανσης της Δεξαμενής Για ρύθμιση του χρονοδιακόπτη για τη Δεξαμενή κατά τη διάρκεια της λειτουργίας ΘΕΡΜΑΝΣΗ + ΔΕΞΑΜΕΝΗ (5 λεπτά ~ 1 ώρα και 35 λεπτά).
dl-y	BOOSTER	Ρύθμιση Χρόνου Καθυστερήσης Ενισχυτικού Θερμαντήρα Για ρύθμιση της καθυστέρησης του χρονοδιακόπτη για προώθηση του θερμαντήρα στην ενεργοποίηση (ON) αν η θερμοκρασία της δεξαμενής δεν έχει επιτευχθεί (20 λεπτά ~ 1 ώρα και 35 λεπτά).
Fun	sterl	Αποστείρωση (NAI / OXI) Για ρύθμιση της αποστείρωσης, εφόσον απαιτείται.
ster		Ρύθμιση Ημέρας & Ωρας Αποστείρωσης Για να ρυθμίσετε το χρονοδιακόπτη για αποστείρωση (μόνο μια φορά την εβδομάδα).
bo i	sterl	Ρύθμιση της Θερμοκρασίας Αποστείρωσης Για να ρυθμίσετε τη θερμοκρασία αποστείρωσης (40°C ~ 75°C).
apr	ster	Χρόνος Συνέχισης της Αποστείρωσης Για ρύθμιση του χρονοδιακόπτη ώστε να διατηρεί τη θερμοκρασία θέρμανσης για να συμπληρώσει τη λειτουργία της αποστείρωσης (5 λεπτά ~ 1 ώρα).



Μη χρησιμοποιείτε το σύστημα κατά τη διάρκεια της αποστείρωσης για να αποφευχθεί η μωρυνιά καμένου ή η υπερθέρμανση κατά τη διάρκεια του ντους.

OFF / ON

ΓΙΑ ΝΑ ΕΝΕΡΓΟΠΟΙΗΣΕΤΕ (ON) Ή ΝΑ ΑΠΕΝΕΡΓΟΠΟΙΗΣΕΤΕ (OFF) ΤΗ ΣΥΣΚΕΥΗ

- Όταν η μονάδα είναι ενεργοποιημένη, το LED λειτουργίας είναι αναμμένο και εμφανίζεται η τρέχουσα θερμοκρασία της εξόδου του νερού και η εξωτερική θερμοκρασία περιβάλλοντος στην οθόνη του τηλεχειριστηρίου.

MODE

ΓΙΑ ΤΗΝ ΕΠΙΛΟΓΗ ΤΟΥ ΤΡΟΠΟΥ ΛΕΙΤΟΥΡΓΙΑΣ



• ΤΡΟΠΟΣ ΛΕΙΤΟΥΡΓΙΑΣ ΘΕΡΜΑΝΣΗΣ

- Για ενεργοποίηση (ON) ή απενεργοποίηση (OFF) της λειτουργίας θέρμανση πίνακα/δαπέδου.
- Σε αυτόν τον τρόπο λειτουργίας, η εξωτερική μονάδα θα παρέχει χωρητικότητα θέρμανσης στο σύστημα.

• ΤΡΟΠΟΣ ΛΕΙΤΟΥΡΓΙΑΣ ΘΕΡΜΑΝΣΗΣ + ΔΕΞΑΜΕΝΗΣ

- Σε αυτόν τον τρόπο λειτουργίας, η εξωτερική μονάδα θα παρέχει χωρητικότητα θέρμανσης στην υγειονομική δεξαμενή και στο σύστημα.
- Η λειτουργία αυτή δεν χρησιμοποιείται όταν δεν είναι εγκατεστημένη η υγειονομική δεξαμενή νερού.

• ΤΡΟΠΟΣ ΛΕΙΤΟΥΡΓΙΑΣ ΔΕΞΑΜΕΝΗΣ

- Για ενεργοποίηση (ON) ή απενεργοποίηση (OFF) της λειτουργίας της υγειονομικής δεξαμενής.
- Σε αυτόν τον τρόπο λειτουργίας, η εξωτερική μονάδα θα παρέχει χωρητικότητα θέρμανσης στην υγειονομική δεξαμενή.

QUIET

ΓΙΑ ΝΑ ΑΠΟΛΑΜΒΑΝΕΤΕ ΑΘΟΥΡΥΟ ΠΕΡΙΒΑΛΛΟΝ

- Η λειτουργία αυτή μειώνει τον θόρυβο της εξωτερικής μονάδας. Σε αυτές τις συνθήκες, μπορεί να προκαλέσει μείωση της χωρητικότητας θέρμανσης.

HEATER

ΛΕΙΤΟΥΡΓΙΑ ΕΦΕΔΡΙΚΟΥ ΘΕΡΜΑΝΤΗΡΑ

- Ο εφεδρικός θερμαντήρας παρέχει επιπλέον χωρητικότητα θέρμανσης κατά τη διάρκεια ψυχρής εξωτερικής θερμοκρασίας και μπορεί να λειτουργήσει μόνο σε τρόπο λειτουργίας θέρμανσης.
- Ο εφεδρικός θερμαντήρας θα ενεργοποιηθεί αυτόματα εφόσον πληρούνται οι προϋποθέσεις της ρύθμισης.
- Για να ακυρώσετε χειροκίνητα τη λειτουργία του θερμαντήρα, πατήστε ξανά το αντίστοιχο κουμπί.

STATUS

ΤΡΟΠΟΣ ΛΕΙΤΟΥΡΓΙΑΣ ΕΛΕΓΧΟΥ ΤΗΣ ΚΑΤΑΣΤΑΣΗΣ ΤΟΥ ΣΥΣΤΗΜΑΤΟΣ

1. Πατήστε το για 5 δευτερόλεπτα για να εισάγετε τον τρόπο λειτουργία της κατάστασης (STATUS).
2. Πατήστε για να ελέγξετε τη θερμοκρασία εισόδου νερού, τη θερμοκρασία δεξαμενής, τη συχνότητα λειτουργίας συμμετρή ή το ιστορικό σφαλμάτων.

- Πατήστε για να βγείτε από τον τρόπο λειτουργίας STATUS (ΚΑΤΑΣΤΑΣΗ).
- Μόλις εισαχθεί ο τρόπος λειτουργίας της κατάστασης (STATUS), η ένδειξη "STATUS" είναι αναμμένη.
- Ο τρόπος λειτουργίας της κατάστασης (STATUS) δεν μπορεί να ενεργοποιηθεί όταν ο δείκτης "SETTING" είναι αναμμένος.

- Συνιστάται ιδιαίτερα να έρθετε σε επαφή με τον πλησιέστερο εξουσιοδοτημένο αντιπρόσωπο για να αλλάξετε το εύρος θερμοκρασιών.
- Χρησιμοποιώντας το τηλεχειριστήριο είναι εφικτή η ρύθμιση του εύρους θερμοκρασιών για τη θερμοκρασία εξόδου του νερού και για την εξωτερική θερμοκρασία περιβάλλοντος.

ΤΡΟΠΟΣ ΛΕΙΤΟΥΡΓΙΑΣ ΡΥΘΜΙΣΗΣ ΤΟΥ ΣΥΣΤΗΜΑΤΟΣ

Τρόπος λειτουργίας Απεικόνιση Θερμοκρασίας

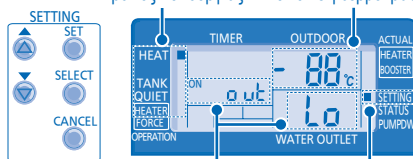

Παράμετρος * Δείκτης SETTING (ΡΥΘΜΙΣΗ)

1. Πατήστε το για 5 δευτερόλεπτα για να εισάγετε τον τρόπο λειτουργία της ρύθμισης (SETTING). Η ένδειξη "SETTING" είναι αναμμένη.
 2. Πατήστε ή το για να επιλέξετε μια παράμετρο.
 3. Αφού επιλέξετε την επιθυμητή παράμετρο, πατήστε το για να εισάγετε την παράμετρο.
 4. Πατήστε ή για να επιλέξετε την επιθυμητή θερμοκρασία.
 5. Πατήστε ξανά για να επιβεβαιώσετε τη ρύθμιση.
- Επαναλάβετε τα βήματα 2 έως 5 για να ρυθμίσετε άλλες παραμέτρους.

Τρόπος λειτουργίας	Παράμετρος *	Περιγραφή
HEAT	o ue Lo	Ρυθμιζέται θερμοκρασία εξωτερικού περιβάλλοντος σε χαμηλή θερμοκρασία εξόδου του νερού (-15°C ~ 15°C).
HEAT	o ue H i	Ρυθμιζέται θερμοκρασία εξωτερικού περιβάλλοντος σε υψηλή θερμοκρασία εξόδου του νερού (-15°C ~ 15°C).
HEAT	H 20 Lo	Ρυθμιζέται θερμοκρασία εξόδου του νερού σε χαμηλή θερμοκρασία περιβάλλοντος εξωτερικού χώρου (25°C ~ 55°C).
HEAT	H 20 H i	Ρυθμιζέται θερμοκρασία εξόδου του νερού σε υψηλή θερμοκρασία περιβάλλοντος εξωτερικού χώρου (25°C ~ 55°C).
HEAT	OFF	Ρυθμιζέται θερμοκρασία για απενεργοποίηση (OFF) της λειτουργίας θέρμανσης (5°C ~ 35°C).
HEATER	o ue ON	Ρυθμιζέται θερμοκρασία εξωτερικού χώρου για ενεργοποίηση (ON) της λειτουργίας του θερμαντήρα (-15°C ~ 20°C).
TANK	5E E	Ρύθμιση θερμοκρασίας υγειονομικής δεξαμενής (40°C ~ 75°C).

ΡΥΘΜΙΣΗ ΤΗΣ ΘΕΡΜΟΜΕΤΑΠΟΙΗΣΗΣ ΤΗΣ ΘΕΡΜΟΚΡΑΣΙΑΣ ΤΟΥ ΝΕΡΟΥ

1. Πατήστε το μέσα σε 5 δευτερόλεπτα.
- Επαναλάβετε τα βήματα 3 έως 5 για να ρυθμίσετε την επιθυμητή μετατόπιση θερμοκρασίας (-5°C ~ 5°C).

Σημειώσεις:

- Πατήστε το ή αναμείνετε για 30 δευτερόλεπτα για να βγείτε από τον τρόπο λειτουργία της ρύθμισης (SETTING).
- Η θερμοκρασία ρύθμισης θα αποθηκευθεί στο σύστημα μόλις γίνει η επιβεβαίωση.
- Ο τρόπος λειτουργίας ρύθμισης (SETTING) δεν μπορεί να ενεργοποιηθεί όταν οι δείκτες "PUMPDW" και "STATUS" είναι αναμμένοι.

Απεικόνιση Χρονοδιακόπτη

Ανάβει εφόσον έχει επιλεγεί η λειτουργία Χρονοδιακόπτη

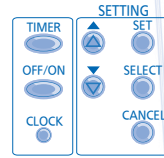

Λειτουργία

Εισάγετε τον τρόπο λειτουργίας χρονοδιακόπτη

Ρυθμίστε ημέρα & ώρα

Προσθήκη/Τροποποίηση χρονοδιακόπτη

Απενεργοποιήστε τον χρονοδιακόπτη

Ενεργοποιήστε τον χρονοδιακόπτη

Ελέγξτε τον χρονοδιακόπτη

Ακυρώστε τον χρονοδιακόπτη

Βήμα

1. Πατήστε .

2. Πατήστε ή για να επιλέξετε την επιθυμητή σας ημέρα.

3. Πατήστε για να επιβεβαιώσετε.

4. Η ένδειξη "1" θα αναβοσβήνει, πατήστε για να ρυθμίσετε το πρόγραμμα 1.

5. Πατήστε ή για να επιλέξετε τον χρονοδιακόπτη σε θέση ON ή OFF.

6. Πατήστε ή για να επιλέξετε την επιθυμητή σας ώρα.

Αν θέλετε να ρυθμίσετε τον χρονοδιακόπτη μαζί με άλλες λειτουργίες, πατήστε και .

7. Πατήστε για να επιβεβαιώσετε το πρόγραμμα 1. Η επιλεγείσα ημέρα θα επισημανθεί με το .

• Μετά από 2 δευτερόλεπτα, θα απεικονιστεί το επόμενο πρόγραμμα.

8. Επαναλάβετε τα βήματα 4 έως 7 για να ρυθμίσετε τα προγράμματα 2 έως 6.

• Κατά τη διάρκεια της ρύθμισης χρονοδιακόπτη αν δεν πατηθεί κανένα κουμπί μέσα σε 30 δευτερόλεπτα, ή αν πατηθεί το κουμπί , η ρύθμιση αυτής της στιγμής επιβεβαιώνεται και η ρύθμιση του χρονοδιακόπτη έχει τελειώσει.

Επαναλάβετε τα ανωτέρω βήματα.

1. Πατήστε , ύστερα πατήστε .

2. Πατήστε , ύστερα πατήστε .

3. Πατήστε .

4. Πατήστε ή έως ότου εμφανιστεί η επιθυμητή σας ημέρα, πατήστε για να επιβεβαιώσετε την επιλογή σας.

5. Πατήστε ή για να ελέγξετε τα ρυθμισθέντα προγράμματα.

6. Πατήστε .

7. Πατήστε ή έως ότου εμφανιστεί η επιθυμητή σας ημέρα.

8. Πατήστε για να εισάγετε τη ρύθμιση του προγράμματος.

9. Πατήστε ή έως ότου εμφανιστεί το επιθυμητό σας πρόγραμμα.

10. Πατήστε για να ακυρώσετε το πρόγραμμα.

Σημειώσεις:

- Μπορείτε να ρυθμίσετε το χρονοδιακόπτη για κάθε μέρα της εβδομάδας (Δευτέρα έως Κυριακή) με 6 προγράμματα την ημέρα.
- Όταν η μονάδα ενεργοποιείται από τον ON TIMER, θα χρησιμοποιήσει την τελευταία ρυθμισμένη θερμοκρασία για τον έλεγχο της θερμοκρασίας δωματίου.
- Το ίδιο πρόγραμμα χρονοδιακόπτη δεν μπορεί να ρυθμιστεί την ίδια μέρα.
- Μπορείτε επίσης να επιλέξετε συγκεκριμένα ημέρες με την ίδια ρύθμιση χρονοδιακόπτη.
- Πρωθυε εξοικονόμηση ενέργειας επιτρέποντάς σας να ρυθμίσετε έως και 6 προγράμματα σε οποιαδήποτε δοθείσα ημέρα.

ΕΞΩΤΕΡΙΚΉ ΜΟΝΑΔΑ

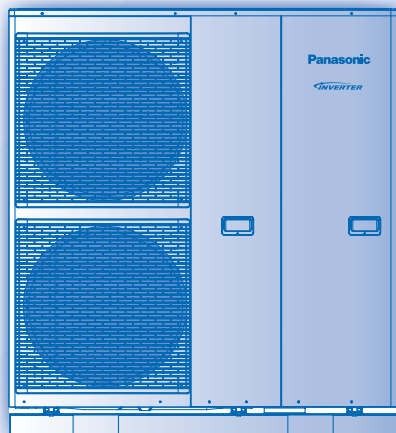

ΕΞΩΤΕΡΙΚΉ ΜΟΝΑΔΑ

Σε περίπτωση διακοπής της παροχής ρεύματος ή βλάβης της λειτουργίας της αντλίας, αποστραγγίστε το σύστημα (όπως προτείνεται στο παρακάτω σχήμα).

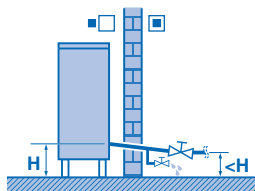

Όταν υπάρχει νερό μέσα στο σύστημα, υπάρχει πιθανότητα να παγώσει και να προκαλέσει βλάβη στο σύστημα.

- Μην παρεμποδίζετε τα στόμια εισόδου και εξόδου του αέρα, μπορεί να προκληθεί χαμηλή απόδοση ή διακοπή λειτουργίας. Παρακαλείστε να αφαιρέσετε τα εμπόδια για να εξασφαλίσετε τον εξαερισμό.
- Κατά τη διάρκεια του χειμώνα, παρακαλείστε να καθαρίσετε και να αφαιρέσετε το χιόνι που βρίσκεται κοντά στη μονάδα εξόδου ώστε το χιόνι να μη καλύπτει τα στόμια εισόδου και εξόδου του αέρα.

ΕΞΩΤΕΡΙΚΟ ΦΙΛΤΡΟ

- Να καθαρίζετε το εξωτερικό φίλτρο τουλάχιστον μία φορά ετησίως. Διαφορετικά, μπορεί να προκληθεί απόφραξη του φίλτρου και επακόλουθη βλάβη του συστήματος. Παρακαλούμε συμβουλευτείτε έναν εξουσιοδοτημένο αντιπρόσωπο.

ΕΠΙΘΕΩΡΗΣΗ

- Για να διασφαλιστεί η βέλτιστη απόδοση της μονάδας, εποχιακές επιθεωρήσεις της μονάδας, του εξωτερικού φίλτρου και της τοπικής καλωδίωσης πρέπει να εκτελούνται σε τακτά χρονικά διαστήματα. Αυτή η συντήρηση πρέπει να εκτελείται από εξουσιοδοτημένο αντιπρόσωπο.
- Απομακρύνετε τυχόν εμπόδια από τα στόμια εισόδου και εξόδου αέρα της εξωτερικής μονάδας.

⚠ ΓΙΑ ΠΑΡΑΤΕΤΑΜΕΝΟ ΔΙΑΣΤΗΜΑ ΠΟΥ ΔΕ ΘΑ ΧΡΗΣΙΜΟΠΟΙΗΘΕΙ

- Μην κλείσετε την παροχή τροφοδοσίας. Κλείνοντας την παροχή τροφοδοσίας σταματάει η αυτόματη λειτουργία της αντλίας νερού και προκαλείται μπλοκάρισμα της αντλίας νερού.

ΠΕΡΙΠΤΩΣΕΙΣ ΠΟΥ ΔΕΝ ΑΝΤΙΜΕΤΩΠΙΖΟΝΤΑΙ ΑΠΟ ΤΟ ΧΡΗΣΤΗ

ΣΒΗΣΤΕ ΤΗ ΠΑΡΟΧΗ ΡΕΥΜΑΤΟΣ και συμβουλευτείτε ύστερα τον εξουσιοδοτημένο σας αντιπρόσωπο κάτω από τις εξής συνθήκες:

- Θόρυβος κατά τη λειτουργία.
- Είσοδος νερού/σωματιδίων στο τηλεχειριστήριο.
- Συχνή πτώση του ασφαλειοδιακόπτη.
- Αποσυνδέστε την παροχή ρεύματος.

ΑΝΤΙΜΕΤΩΠΙΣΗ ΠΡΟΒΛΗΜΑΤΩΝ

Τα ακόλουθα συμπτώματα δεν υποδεικνύουν δυσλειτουργία.

ΣΥΜΠΤΩΜΑ

- Ρέων ήχος τριγμού κατά τη διάρκεια της λειτουργίας.
- Η λειτουργία καθυστερεί μερικά λεπτά την επανεκκίνηση.
- Η εξωτερική μονάδα βγάζει νερό/ατμό.
- Η εξωτερική μονάδα βγάζει ατμό κατά τον τρόπο λειτουργίας θέρμανσης.
- Η εξωτερική μονάδα δεν λειτουργεί η.

Το σύστημα αντλίας Αέρα-Νερού θα απενεργοποιηθεί.

Σύστημα δύσκολο στο να θερμανθεί.

Δεν είναι δυνατή η στιγμιαία θέρμανση του συστήματος.

Η λειτουργία ξεκινάει όταν επανέρχεται το ρεύμα.

- Ροή ψυκτικού στο εσωτερικό της μονάδας.
- Η καθυστέρηση είναι μια προστασία του συμπιεστή της μονάδας.
- Η συμπύκνωση ή η εξάτμιση λαμβάνει χώρα στους σωλήνες.
- Αυτό οφείλεται στο ότι η λειτουργία απόψυξης συμβαίνει στον εναλλάκτη θερμότητας.
- Όταν η εξωτερική θερμοκρασία βρίσκεται έξω από το ανώτερο εύρος της κατάστασης λειτουργίας, το σύστημα της αντλίας θέρμανσης εισέρχεται στον έλεγχο προστασίας.
- Αν η θερμοκρασία εισόδου του νερού στην εξωτερική μονάδα είναι κάτω των 20°C. Η τροφοδοσία του εφεδρικού θερμαντήρα θα ενεργοποιηθεί για να ζεστάνει το νερό.
- Όταν η θέρμανση λειτουργεί ταυτόχρονα μαζί με τη θέρμανση δαπέδου ή τη θέρμανση σωμάτων, υπάρχει περίπτωση η θερμοκρασία του ζεστού νερού να μειωθεί και να μειωθεί η δυνατότητα θέρμανσης της θέρμανσης δαπέδου ή της θέρμανσης σωμάτων.
- Όταν η θερμοκρασία του εξωτερικού αέρα είναι χαμηλή, μπορεί να είναι δύσκολο για αυτόν να θερμανθεί.
- Είναι η στοιβία του χιονιού που φράσει την έξοδο εκροής ή την είσοδο πρόληψης της εξωτερικής μονάδας.
- Όταν η ρυθμισθείσα θερμοκρασία της εξόδου του νερού είναι χαμηλή, μπορεί να είναι δύσκολο για αυτή να θερμανθεί.
- Λόγω της φύσης του συστήματος της αντλίας θέρμανσης, μπορεί να χρειαστεί κάποιος χρόνος για να θερμανθεί το νερό αν η μονάδα λειτουργήσει από ψυχρή έναρξη.
- Η μονάδα λειτουργεί με αυτόματη επανεκκίνηση.

Πριν καλέσετε τον τεχνικό επισκευής, ελέγξτε τα ακόλουθα.

ΣΥΜΠΤΩΜΑ

Η λειτουργία θέρμανσης δεν είναι ικανοποιητική.

Θόρυβος κατά τη λειτουργία.

Δε λειτουργεί η μονάδα.

Το LED λειτουργίας δεν είναι αναμμένο ή η οθόνη του τηλεχειριστηρίου είναι κενή.

ΕΛΕΓΧΟΣ

- Ρυθμίστε σωστά τη θερμοκρασία.
- Η βαλβίδα του θερμαντήρα του πίνακα είναι κλειστή.
- Απομακρύνετε τυχόν εμπόδια από τα στόμια εισόδου και εξόδου αέρα της εξωτερικής μονάδας.
- Ελέγξτε αν η μονάδα έχει εγκατασταθεί σε κεκλιμένο επίπεδο ή ότι το κάλυμμα δεν έχει κλείσει σωστά.
- Ελέγξτε εάν ο διακόπτης κυκλώματος έχει κλείσει.
- Είναι η τροφοδοσία σβηστή ή υπάρχει διακοπή ρεύματος.

Το LED λειτουργίας αναβοσβήνει και εμφανίζεται ένας κωδικός σφάλματος στην οθόνη του τηλεχειριστηρίου.

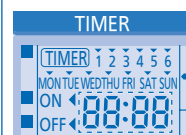

- Σηρίστε τη μονάδα και αποκαλύψτε τον κωδικό σφάλματος στον εξουσιοδοτημένο αντιπρόσωπο.
- Ακύρωση λειτουργίας χρονοδιακόπτη όταν λάβει χώρα κωδικός σφάλματος.

Κουμπί Τρόπου Ρύθμισης Επιβολής Θερμαντήρα

FORCE



- Σε περίπτωση βλάβης του συστήματος Αέρα-Νερού της Αντλίας Θέρμανσης, ο εφεδρικός θερμαντήρας μπορεί να χρησιμοποιηθεί για να ζεσταθεί το νερό της θέρμανσης. Πατήστε **FORCE**
- Πατήστε **OFF/ON** για να σταματήσετε την εξαναγκασμένη λειτουργία του θερμαντήρα.
- Κατά τη διάρκεια του τρόπου λειτουργίας Επιβολής Θερμαντήρα, όλες οι άλλες λειτουργίες δεν επιτρέπονται.

Благодарим Ви, че закупихте продукт на фирма Panasonic

СЪДЪРЖАНИЕ

ПРЕДПАЗНИ МЕРКИ

66~67

ДИСТАНЦИОННО УПРАВЛЕНИЕ

68~71

ВЪНШНА ЧАСТ

72

ОТСТРАНЯВАНЕ НА ПРОБЛЕМИ

73

ИНФОРМАЦИЯ

74-76

ЗАБЕЛЕЖКА

Илюстрациите в това ръководство са предназначени само за разяснение и могат да се различават от действителния уред. Възможни са промени без предупреждение за бъдещи подобрения.

РАБОТНА СРЕДА

Температура на изхода за водата (°C)		
ОТОПЛЕНИЕ	Макс.	55
	Мин.	25

Околна температура (°C)		
ОТОПЛЕНИЕ	Макс.	35
	Мин.	-20

ЗАБЕЛЕЖКА: Ако температурата на външния въздух е извън горепосочения температурен диапазон, топлинната мощност значително ще спадне и външното тяло може да спре за регулиране на защитната система.

ПРЕДПАЗНИ МЕРКИ

- **Термомомота Въздух-Вода** на Panasonic е система, предназначена за съчетаване с Модула за зареждане на Panasonic. В случай, че не се използва резервоарен модул на Panasonic заедно със **системата на термомомота въздух-към-вода** Panasonic, Panasonic не може да гарантира нито добрата работа, нито надеждността на системата.
- В настоящото ръководство е описано начина на работа на системата с термомомота.
- За работата на водния резервоар, радиатора, външния терморегулатор и подполювата система виж ръководствата за експлоатация на съответните производители.

За да избегнете телесни повреди, нараняване на други хора или имущество, моля спазвайте следното.

Неправилното функциониране поради неспазване на инструкциите може да причини щети или вреди, класифицирани както следва:



ПРЕДУПРЕЖДЕНИЕ

Този знак предупреждава за опасност от смърт или тежки наранявания.



ВНИМАНИЕ

Този знак предупреждава за опасност от наранявания или имуществени щети.

Инструкциите, които трябва да се спазват, са класифицирани със следните символи:



Този символ обозначава съответното действие като **ЗАБРАНЕНО**.



Тези символи обозначават действия, които са **ЗАДЪЛЖИТЕЛНИ**.



ПРЕДУПРЕЖДЕНИЕ

ВЪНШНА ЧАСТ



Уредът не е предназначен за използване от хора (вкл. деца) с намалени физически, сетивни или психични проблеми или нямащи съответния опит и познания, докато не бъдат инструктирани или наблюдавани от човек, отговорен за безопасността, за начина на използване на уреда. Наблюдавайте децата, за да се уверите, че не си играят с уреда.

Моля обърнете се към оторизиран дилър или специалист за ремонт, монтаж или повторен монтаж на модула. Неправилните монтаж и употреба ще причинят теч, токов удар или пожар.



Не монтирайте модула в помещения с потенциално експлозивна или запалима атмосфера. В противен случай може да се стигне до пожар.

Не пъхайте пръстите си или други предмети във външния модул, тъй като въртящите се части могат да предизвикат наранявания.



Не докосвайте външния модул по време на гръмотевична буря, това може да доведе до токов удар.

Не се опитвайте да поправяте уреда сами. В противен случай съществува опасност от сериозно нараняване или токов удар.



ПРЕДУПРЕЖДЕНИЕ

ЕЛЕКТРОЗАХРАНВАНЕ



Не използвайте модифициран кабел, свързан кабел, удължител или неуказан кабел, за да избегнете прегряване и пожар.



Не използвайте един и същ контакт заедно с друг консуматор, за да избегнете прегряване и пожар.

Не използвайте с мокри ръце, за да избегнете токов удар.



Ако захранващият кабел е повреден, той трябва да бъде подменен от производителя, неговия сервизен агент или подобно квалифицирани лица с цел да се избегне опасност.

Този модул е оборудван с прекъсвач на веригата спрямо тока на утечка (RCCB). Силно се препоръчва да проверите работата на RCCB след монтажа и след това периодично - след обслужване или ремонт от оторизирания дилър, за да се уверите, че той е в добро работно състояние. В противен случай това може да предизвика електрически удар или пожар в случай на повреда.

Силно препоръчително е да се монтира заземителен автоматичен прекъсвач (ELCB) или устройство за диференциална защита (RCD), за да избегнете токов удар или пожар.

Препоръчително е да носите ръкавици по време на сервизиране или поддръжка за безопасност.



Това оборудване трябва да е заземено, за да се предотврати токов удар или пожар.



Избягнете токов удар, като изключите захранването, когато:

- Преди почистване или обслужване.
- Необикновено силна гръмотевична активност.

Този уред е предназначен за многофункционална употреба. Всички вериги на електрозахранването трябва да са изключени, преди да достигнете до всеки от изводите на модула, за да избегнете токов удар, изгаряне или смъртоносно нараняване.



Спрете да използвате продукта, когато възникне аномалия/повреда и извадете щепсела от контакта или изключете от кочето и автоматичния превключвател. (Има риск от пушек/пожар/токов удар)

Примери за аномалия/повреда

- Заземителният автоматичен прекъсвач (RCCB) изключва сам.
- При използване на уреда се усеща мирис на изгоряло, чува се необичаен шум или звук от вибрации.
- Гореща вода непрекъснато изтича от уреда.

Веднага се свържете с местния търговец за поддръжка/ремонт.



ВНИМАНИЕ

ВЪНШНА ЧАСТ



Не монтирайте модула в близост до оборудване с огън или в баня. В противен случай това може да доведе до токов удар или пожар.

Не пипайте тръбата за изпускане на вода по време на работа.

Не поставяйте нищо върху или под модула.

Не сядайте и не стъпвайте върху модула, тъй като случайно може да паднете.



Не докосвайте остро алуминиево ребро. Острите части могат да предизвикат наранявания.



Уверете се, че дренажната тръба е свързана правилно. В противен случай може да се получи теч.

Проверявайте монтажната стойка периодично, за да се уверите, че не е повредена. След дълги периоди на употреба, силата на монтажната стойка може да намалее.

ДИСТАНЦИОННО УПРАВЛЕНИЕ



Не позволявайте дистанционното управление да се намокри.

В противен случай съществува опасност от неправилно функциониране.



Не натискайте кочетата на дистанционното управление с твърди, остри предмети. В противен случай това може да доведе до повреда на модула.

Не мийте дистанционното управление с вода, бензин, разределител или абразивни прахове.

Не проверявайте и не ремонтирайте дистанционното управление сами. Моля обърнете се към оторизиран дилър. В противен случай може да се повреди или да започне да функционира неправилно.



ДИСТАНЦИОННО УПРАВЛЕНИЕ

- Някои функции, описани в това ръководство, може да не са приложими за Вашия уред.
- За повече информация се консултирайте с най-близкия оторизиран дилър.
- За нормален режим на работа не се използват бутони ,  и .

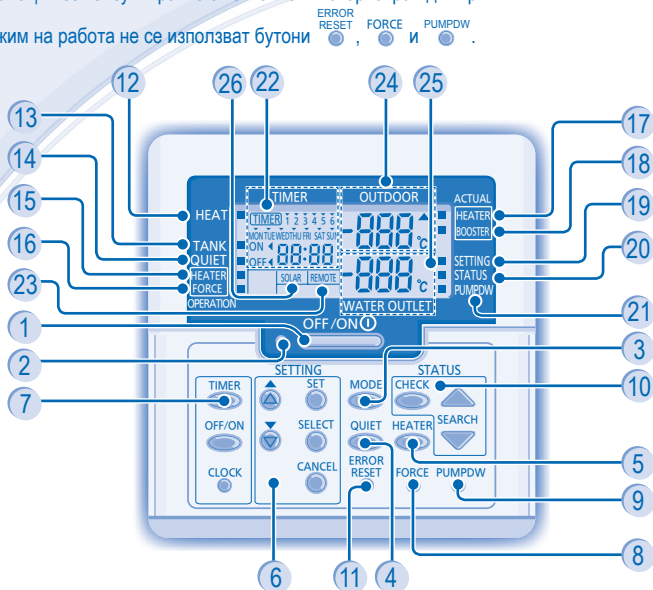

- | | |
|---|--|
| 1 Бутон OFF/ON | 14 Индикатор за ВКЛ./ИЗКЛ. тих режим на работа |
| 2 LED индикатор за работа | 15 Индикатор за ВКЛ./ИЗКЛ. допълнително отопление |
| 3 Бутон за избор на режима на работа | 16 Индикатор за ВКЛ./ИЗКЛ. бързо отопление |
| 4 Бутон за тих режим на работа | 17 Индикатор за действителна работа на допълнителното отопление (ВКЛ./ИЗКЛ.) |
| 5 Копче за режим на допълнително отопление | 18 Индикатор за действителна работа на бързото отопление (ВКЛ./ИЗКЛ.) |
| 6 Бутони за режима за настройване на системата | 19 Индикатор за ВКЛ./ИЗКЛ. на режима на настройване на системата |
| 7 Бутон за настройка на група таймери | 20 Индикатор за ВКЛ./ИЗКЛ. на режима на проверка на статуса на системата |
| 8 Бутон за режим на бързо отопление | 21 Индикатор за ВКЛ./ИЗКЛ. на режима на изпомпване на системата |
| 9 Бутон за режима на изпомпване на системата | 22 Екран за настройка на таймера/часовника |
| 10 Бутони за режима за проверка на статуса на системата | 23 Дисплей на дистанционното управление |
| 11 Бутон за нулиране на грешката | 24 Дисплей за външната околна температура |
| 12 Индикатор за ВКЛ./ИЗКЛ. на режима на отопление | 25 Дисплей за температурата на входа за водата |
| 13 Индикатор за ВКЛ./ИЗКЛ. на режима на пълнене | 26 Соларен дисплей |

ПОДГОТВЯНЕ НА ДИСТАНЦИОННОТО УПРАВЛЕНИЕ

Настройване на деня и часа

1. Натиснете .
2. Натиснете  или , за да настроите деня.
3. Натиснете , за да потвърдите.
4. Повторете стъпки 2 и 3, за да настроите часа.

Забележки:

- Текущият ден и час трябва да се настройват, когато:
 - Уредът се включва за първи път.
 - След като е изминало дълго време след последното включване на уреда.
- Настроеният текущ час ще е стандартния час за всички таймери.

НАСТРОЙВАНЕ НА СПЕЦИАЛНИТЕ ФУНКЦИИ

- След първоначалната инсталация може ръчно да зададете настройките. Първоначалните настройки остават активни, докато потребителят не ги промени.
- Дистанционното управление може да се използва за многократни инсталации. Някои функции може да не са приложими за Вашия уред.
- Уверете се, че светодиодът за работа е изключен преди настройката.



ИЗБОР НА ФУНКЦИИ И ЗАДАВАНЕ НА ПРЕДПОЧИТАН ОТ ВАС ТАЙМЕР

- Натиснете едновременно и за 5 секунди, за да влезете в режима за специални настройки. Индикаторът "НАСТРОЙКА" и "СТАТУС" СВЕТИ.
- Натиснете или , за да прегледате функциите.
- Натиснете , за да влезете във функцията.
- Натиснете или , за да включите ДА или изключите НЕ функцията или за да настроите предпочитаните от Вас дата и час.
- Натиснете , за да потвърдите.

Функция *	Режим на работа/ Действителна работа	Описание
con	co on	Външен терморегулатор (ДА / НЕ) За да настроите връзката с външния терморегулатор.
con	TANK	Връзка за зареждане (ДА / НЕ) За да настроите връзката за зареждане.
PrY	SOLAR	Приоритет на зареждане със слънчева енергия (ДА / НЕ) За избор на загряване със слънчева енергия на водния резервоар.
PrY	HEAT	Приоритет на отоплението (ДА / НЕ) За да изберете режим на термопомпата за нагряване по време на режим „HEAT + TANK“ („Нагряване + зареждане“).
int	HEAT	Настройване на интервала на подгряване За да настроите таймера по време на режим „HEAT + TANK“ („Нагряване + зареждане“) (0,5 часа ~ 10 часа).
int	TANK	Настройване на интервала на подгряване преди зареждане За да настроите зареждането по време на режим „HEAT + TANK“ („Нагряване + зареждане“) (5 минути ~ 1 час и 35 минути).
dLY	BOOSTER	Настройване на времето на дисплея за бързо отопление За да ВКЛЮЧИТЕ таймера за отложено включване на допълнителното отопление, ако температурата в резервоара не е достигната (20 минути ~ 1 час и 35 минути).
Fun	StrL	Стерилизация (ДА / НЕ) За да настроите стерилизацията при необходимост.
Str	StrL	Настройване на деня & часа за стерилизация За да настроите часа за стерилизация (веднъж седмично).
bo	StrL	Настройване на температурата за стерилизация За да настроите температурата за стерилизация (40°C ~ 75°C).
oPr	Str	Продължителност на стерилизацията Задаване на таймер за температурата на отопление за стерилизация (5 минути ~ 1 час).

ВНИМАНИЕ

Не използвайте системата по време на стерилизация с цел предотвратяване на изгаряне или прегряване при вземане на душ.

OFF / ON

ЗА ДА ВКЛЮЧИТЕ ИЛИ ИЗКЛЮЧИТЕ УРЕДЪТ

- Когато модулт е ВКЛЮЧЕН, LED индикаторът за работа свети и действителната външна температура на водата и външната околна температура се виждат на дисплея на дистанционното управление.

MODE

ЗА ДА ИЗБЕРЕТЕ РЕЖИМ НА РАБОТА



РЕЖИМ НА ОТОПЛЕНИЕ

- За да ВКЛЮЧИТЕ или ИЗКЛЮЧИТЕ панелното/подовото отопление.
- В този режим външният модул подава мощност за отопление на системата.

РЕЖИМ ОТОПЛЕНИЕ + ЗАРЕЖДАНЕ

- В този режим външният модул подава мощност за отопление на санитарния резервоар и системата.
- Тази функция не се използва, когато не е монтиран санитарен воден резервоар.

РЕЖИМ НА ЗАРЕЖДАНЕ

- За да ВКЛЮЧИТЕ или ИЗКЛЮЧИТЕ санитарния резервоар.
- В този режим външният модул подава мощност за отопление на санитарния резервоар.

QUIET

ЗА ДА СЕ НАСЛАЖДАВАТЕ НА ТИХА СРЕДА

- Този режим на работа намалява шума, издаван от външния модул. При този режим на работа мощността на отопление може да намалее.

HEATER

РЕЖИМ НА ДОПЪЛНИТЕЛНО ОТОПЛЕНИЕ

- Режимът на допълнително отопление гарантира допълнителна мощност на отопление при ниска външна температура и може да се използва само в режим на отопление.
- Допълнителното отопление ще се ИЗКЛЮЧИ автоматично, когато са изпълнени зададените настройки.
- За да я изключите ръчно режима на отопление, натиснете съответния бутон отново.

STATUS



РЕЖИМ НА ПРОВЕРКА НА СТАТУСА НА СИСТЕМАТА

1. Натиснете за 5 секунди, за да влезете в режим "STATUS" („СТАТУС“).
2. Натиснете или , за да проверите вътрешната температура на водата, температурата на модула, честотата на компресора и историята на грешките.

CANCEL

- Натиснете , за да излезете от режим STATUS.
- След като веднъж се влезе в режим "STATUS" („СТАТУС“) индикаторът "STATUS" („СТАТУС“) се ВКЛЮЧВА.
- Режимът "STATUS" („СТАТУС“) не може да се активира, когато е ВКЛЮЧЕН индикаторът "SETTING" („НАСТРОЙКА“).

- Препоръчително е да се свържете с най-близкия оторизиран дилър, когато искате да промените температурния диапазон на водата.
- С помощта на дистанционното управление можете да настроите външния температурен диапазон на водата и външната температура.

РЕЖИМ ЗА НАСТРОЙВАНЕ НА СИСТЕМАТА

Режим на работа Дисплей за температура

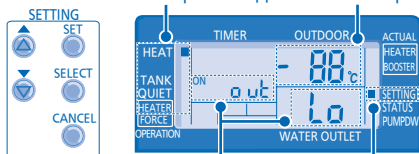

Параметър * Индикатор НАСТРОЙКА

1. Натиснете за 5 секунди, за да влезете в режим SETTING („НАСТРОЙКА“). Индикаторът "SETTING" („НАСТРОЙКА“) се ВКЛЮЧВА.
2. Натиснете или , за да изберете параметър.
3. След маркиране на желания параметър, натиснете , за да го изберете.
4. Натиснете или , за да настроите желаната температура.
5. Натиснете отново, за да потвърдите настройката.

- Повторете стъпки от 2 до 5, за да настроите други параметри.

Режим на работа Параметър * Описание

Режим на работа	Параметър *	Описание
HEAT	o u t L o	Настроена външна температура при ниска външна температура на водата (-15°C ~ 15°C).
HEAT	o u t H i	Настроена външна температура при висока външна температура на водата (-15°C ~ 15°C).
HEAT	H 20 L o	Настроена външна температура на водата при ниска външна температура (25°C ~ 55°C).
HEAT	H 20 H i	Настроена външна температура на водата при висока външна температура (25°C ~ 55°C).
HEAT	OFF	Настроена температура за ИЗКЛЮЧВАНЕ на режима на отопление (5°C ~ 35°C).
HEATER	o u t ON	Настроено на външната температура за ВКЛЮЧВАНЕ на режима на отопление (-15°C ~ 20°C).
TANK	5 E t	Настроено на температурата на санитарния резервоар (40°C ~ 75°C).

НАСТРОЙВАНЕ НА ПРОМЯНАТА НА ТЕМПЕРАТУРАТА

1. Натиснете в рамките на 5 секунди.
- Повторете стъпки 3 до 5, за да настроите желаната промяна на температурата (-5°C ~ 5°C).

Забележки:

- Натиснете или изчакайте 30 секунди, за да излезете от режим „SETTING“ („НАСТРОЙКА“).
- Настроената температура ще бъде запазена в системата, след като веднъж се потвърди.
- Режимът "SETTING" („НАСТРОЙКА“) не може да се активира, когато са ВКЛЮЧЕНИ индикатори "PUMPDW" („PUMPDW“) и "STATUS" („СТАТУС“).

НАСТРОЙВАНЕ НА СЕДМИЧЕН ТАЙМЕР

Дисплей за таймера

Светва при избиране на режима за работа на таймера

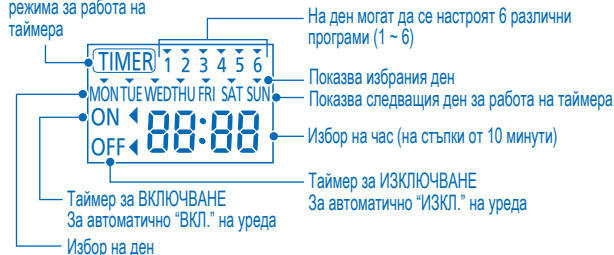

Функция

Стъпка

Влезте в режима на таймера

Натиснете

Настройте деня & часа

1. Натиснете или , за да изберете желанния ден.
2. Натиснете , за да потвърдите.
3. На екрана ще започне да мига "1", натиснете , за да зададете програмата 1.
4. Натиснете на таймера, за да изберете ВКЛ. или ИЗКЛ.
5. Натиснете или , за да изберете желанния час.
Ако искате да настроите таймера заедно с други операции, натиснете и .
6. Натиснете , за да потвърдите програмата 1. Избраният ден ще се подчертае с .

 - След 2 секунди дисплеят ще премине към следващата програмата.

7. Повторете стъпки от 4 до 7, за да настроите програми от 2 до 6.
 - Ако по време на настройване на таймера не натиснете нито един бутон в продължение на 30 секунди или ако натиснете бутона , зададената в момента настройка се потвърждава и настройването се прекратява.

Таймер Добавяне/
Модифициране

Повторете гореописаните стъпки.

Отмяна на таймер

Натиснете , след което натиснете .

Задаване на таймер

Натиснете , след което натиснете .

Проверка на таймера

1. Натиснете .
2. Натиснете или , докато се покаже съответният ден, след което натиснете , за да потвърдите избора си.
3. Натиснете или , за да проверите настроените програми.

Отмяна на таймер

1. Натиснете .
2. Натиснете или , докато се покаже съответният ден.
3. Натиснете , за да влезете в настройката на програмата.
4. Натиснете или , докато се покаже желаната програмата.
5. Натиснете , за да отмените програмата.

Забележки:

- Можете да настроите таймера за всеки ден от седмицата (от понеделник до неделя) с 6 програми на ден.
- При включване на модула от ON TIMER ще се използва зададената преди това температура за контролиране на стайната температура.
- Една и съща програма на таймера не може да бъде настроена няколко пъти за един и същи ден.
- Можете да изберете няколко дни с една и съща настройка на таймера.
- Повишава пестенето на енергия, като Ви позволява да настроите до 6 програми за даден ден.

ВЪНШНА ЧАСТ

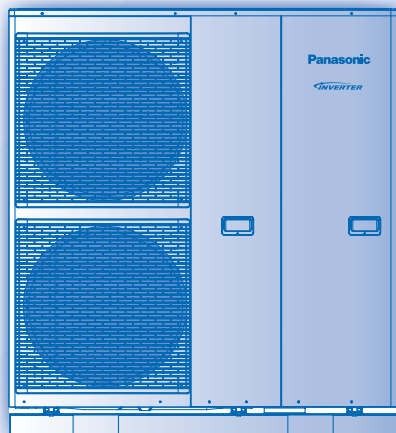

ВЪНШНА ЧАСТ

В случай на спиране на тока или неизправност в работата на помпата, източете системата (както е показано на фигурата по-долу).

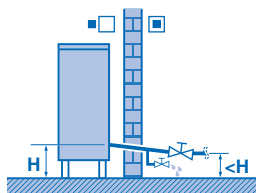

Когато водата стои неизползвана в системата, е много вероятно да замръзне, което може да повреди системата.

- Не препречвайте отворите за входния и изходния въздух, това може да намали производителността или да доведе до повреда. Моля отстранете пречките, за да се осигури добра вентилация.
- През зимата моля почиствайте и отстранявайте снега в близост до външния модул, така че той да не покрива отворите за входния и изходния въздух.

ВЪНШЕН ФИЛТЪР

- Почиствайте външния филтър поне веднъж в годината. В противен случай филтърът може да се задръсти, в резултат на което системата да се повреди. Моля обърнете се към оторизиран дилър.

ПРОВЕРКА

- С цел осигуряване на оптимална работа на уреда, извършвайте редовни сезонни проверки на модул, външния филтър и полевата електрическа инсталация. Поддръжката следва да се извършва от оторизиран дилър.
- Почистете входните и изходни вентилационни отвори на външния модул.

⚠ ПРИ ПРОДЪЛЖИТЕЛНО НЕИЗПОЛЗВАНЕ

- Не изключвайте електрозахранването. Изключването на електрозахранването ще спре автоматичния режим на работа на водната помпа и ще предизвика заяждане на водната помпа.

КРИТЕРИИ ЗА ПОВРЕДА

ИЗКЛУЧЕТЕ ЗАХРАНВАНЕТО, след което се обърнете към оторизирания дилър в следните случаи:

- Необичаен звук по време на работа.
- Вода/чужди частици са попаднали в дистанционното управление.
- Прекъсвачът на ел. верига се изключва често.
- Захранващият кабел се загрива необичайно.

ОТСТРАНЯВАНЕ НА ПРОБЛЕМИ

Следните симптоми при работата на уреда не означават неизправност.

СИМПТОМ	ПРИЧИНА
Теч по време на работа.	▶ Охлаждаща течност вътре в уреда.
Работата се забавя с няколко минути след рестартиране.	▶ Закъснението служи за защита на компресора на уреда.
Външната част отделя вода/пара.	▶ По тръбите се получава кондензация или изпаряване.
Външният модул отделя пара при работа в режим на отопление.	▶ Причина за това е работата по размразяване, която се извършва в топлообменника.
Външният модул не работи.	▶ Когато външната температура е извън работния обхват, системата на термомпата влиза в защитно управление.
Работата на термомпата тип въздух-вода ще спре.	▶ Ако температурата на водата, която влиза със външния агрегат, е по-ниска от 20°C. Допълнителното електрозахранване на нагревателя ще се включи, за да загрее водата.
Системата се затруднява да затопля.	▶ Когато отоплението работи едновременно с подовото или панелното отопление, е възможно температурата на топлата вода да спадне и да доведе до по-слабо подово или панелно отопление. ▶ Когато външната температура на въздуха е ниска, това може да затрудни затоплянето. ▶ Дали натрупаният сняг блокира отворите за входящите и изходящия въздух на външния модул. ▶ Когато настроената температура на изхода за водата е ниска, това може да затрудни затоплянето.
Системата не може да затопли веднага.	▶ Поради особеностите на системата на термомпата може да отнеме известно време за затопляне на водата, ако модулът се използва в студено състояние.
Работата започва след възстановяване на захранването.	▶ Модулът работи с функция за автоматично рестартиране.

Проверете следните неща, преди да се обадите на оторизиран сервиз.

СИМПТОМ	ПРОВЕРКА
Уредът не работи ефикасно в режим на отопление.	▶ Задайте правилно температурата. ▶ Затворен ли е клапанът на панелния нагревател. ▶ Почистете входните и изходни вентилационни отвори на външния модул.
Шум по време на работа.	▶ Проверете дали уредът не е бил монтиран под наклон или капакът не е затворен правилно.
Уредът не работи.	▶ Проверете дали автоматичният прекъсвач е изключен.
LED индикаторът за работа не свети или дистанционното управление е празно.	▶ Изключено ли е захранването или има проблем със захранването.

LED индикаторът за работа мига и на дисплея на дистанционното управление се показва код за грешка.

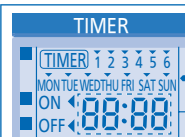

- ▶ Изключете модула и покажете кода за грешка на оторизирания дилър.
- ▶ Таймерът спира, когато се появи код за грешка.

Бутон за режим на бързо отопление

FORCE



- ▶ В случай на неизправност в системата на термомпата въздух-вода, допълнителният нагревател може да се използва за нагриване на водата. Натиснете **FORCE**, за да включите допълнителния нагревател.
- ▶ Натиснете **OFF/ON**, за да спрете допълнителното отопление.
- ▶ По време на режима на допълнително отопление другите функции не работят.

INFORMATION/INFORMATIONS/INFORMACIÓN/ INFORMATIONEN/INFORMAZIONI/ INFORMATIE/ INFORMAÇÃO/ΠΛΗΡΟΦΟΡΙΕΣ/ИНФОРМАЦИЯ

Information for Users on Collection and Disposal of Old Equipment



These symbols on the products, packaging, and/or accompanying documents mean that used electrical and electronic products should not be mixed with general household waste.

For proper treatment, recovery and recycling of old products, please take them to applicable collection points, in accordance with your national legislation and the Directives 2002/96/EC and 2006/66/EC.

By disposing of these products correctly, you will help to save valuable resources and prevent any potential negative effects on human health and the environment which could otherwise arise from inappropriate waste handling.

For more information about collection and recycling of old products, please contact your local municipality, your waste disposal service or the point of sale where you purchased the items.

Penalties may be applicable for incorrect disposal of this waste, in accordance with national legislation.



For business users in the European Union

If you wish to discard electrical and electronic equipment, please contact your dealer or supplier for further information.

[Information on Disposal in other Countries outside the European Union]

These symbols are only valid in the European Union. If you wish to discard these items, please contact your local authorities or dealer and ask for the correct method of disposal.

Avis aux utilisateurs concernant la collecte et l'élimination des piles et des appareils usagés



Apposé sur le produit lui-même, sur son emballage, ou figurant dans la documentation qui l'accompagne, ce pictogramme indique que les piles et appareils électriques et électroniques usagés doivent être séparés des ordures ménagères.

Afin de permettre le traitement, la valorisation et le recyclage adéquats des piles et des appareils usagés, veuillez les porter à l'un des points de collecte prévus, conformément à la législation nationale en vigueur ainsi qu'aux directives 2002/96/CE et 2006/66/CE.

En éliminant piles et appareils usagés conformément à la réglementation en vigueur, vous contribuez à prévenir le gaspillage de ressources précieuses ainsi qu'à protéger la santé humaine et l'environnement contre les effets potentiellement nocifs d'une manipulation inappropriée des déchets.

Pour de plus amples renseignements sur la collecte et le recyclage des piles et appareils usagés, veuillez vous renseigner auprès de votre mairie, du service municipal d'enlèvement des déchets ou du point de vente où vous avez acheté les articles concernés.

Le non-respect de la réglementation relative à l'élimination des déchets est passible d'une peine d'amende.



Pour les utilisateurs professionnels au sein de l'Union européenne

Si vous souhaitez vous défaire de pièces d'équipement électrique ou électronique, veuillez vous renseigner directement auprès de votre détaillant ou de votre fournisseur.

[Information relative à l'élimination des déchets dans les pays extérieurs à l'Union européenne]

Ce pictogramme n'est valide qu'à l'intérieur de l'Union européenne. Pour connaître la procédure applicable dans les pays hors Union Européenne, veuillez vous renseigner auprès des autorités locales compétentes ou de votre distributeur.

Información para usuarios sobre la recogida y eliminación de aparatos viejos



Estos símbolos en los productos, embalajes y/o documentos adjuntos, significan que los aparatos eléctricos y electrónicos y las baterías no deberían ser mezclados con los desechos domésticos.

Para el tratamiento apropiado, la recuperación y el reciclado de aparatos viejos y baterías usadas, por favor, observe las normas de recogida aplicables, de acuerdo a su legislación nacional y a las Directivas 2002/96/CE y 2006/66/CE.

Al desechar estos aparatos y baterías correctamente, Usted estará ayudando a preservar recursos valiosos y a prevenir cualquier potencial efecto negativo sobre la salud de la humanidad y el medio ambiente que, de lo contrario, podría surgir de un manejo inapropiado de los residuos.

Para mayor información sobre la recolección y el reciclado de aparatos y baterías viejas, por favor, contacte con su comunidad local, su servicio de eliminación de residuos o al comercio donde adquirió estos aparatos.

Podrán aplicarse penas por la eliminación incorrecta de estos residuos, de acuerdo a la legislación nacional.



Para usuarios empresariales en la Unión Europea

Si usted desea desechar aparatos eléctricos y electrónicos, por favor contacte con su distribuidor o proveedor a fin de obtener mayor información.

[Información sobre la Eliminación en otros Países fuera de la Unión Europea]

Estos símbolos sólo son válidos dentro de la Unión Europea. Si desea desechar estos objetos, por favor contacte con sus autoridades locales o distribuidor y consulte por el método correcto de eliminación.

Benutzerinformation zur Sammlung und Entsorgung von veralteten Geräten



Diese Symbole auf den Produkten, Verpackungen und/oder Begleitdokumenten bedeuten, dass benutzte elektrische und elektronische Produkte und Batterien nicht in den allgemeinen Hausmüll gegeben werden sollen. Bitte bringen Sie diese alten Produkte und Batterien zur Behandlung, Aufarbeitung bzw. zum Recycling gemäß Ihrer Landesgesetzgebung und den Richtlinien 2002/96/EG und 2006/66/EG zu Ihren zuständigen Sammelpunkten.

Indem Sie diese Produkte und Batterien ordnungsgemäß entsorgen, helfen Sie dabei, wertvolle Ressourcen zu schützen und eventuelle negative Auswirkungen auf die menschliche Gesundheit und die Umwelt zu vermeiden, die anderenfalls durch eine unsachgemäße Abfallbehandlung auftreten können.

Wenn Sie ausführlichere Informationen zur Sammlung und zum Recycling alter Produkte und Batterien wünschen, wenden Sie sich bitte an Ihre örtlichen Verwaltungsbehörden, Ihren Abfallentsorgungsdienstleister oder an die Verkaufseinrichtung, in der Sie die Gegenstände gekauft haben.

Gemäß Landesvorschriften können wegen nicht ordnungsgemäßer Entsorgung dieses Abfalls Strafgebühren verhängt werden.



Für geschäftliche Nutzer in der Europäischen Union

Wenn Sie elektrische oder elektronische Geräte entsorgen möchten, wenden Sie sich wegen genauerer Informationen bitte an Ihren Händler oder Lieferanten.

[Informationen zur Entsorgung in Ländern außerhalb der Europäischen Union]

Diese Symbole gelten nur innerhalb der Europäischen Union. Wenn Sie solche Gegenstände entsorgen möchten, erfragen Sie bitte bei den örtlichen Behörden oder Ihrem Händler, welches die ordnungsgemäße Entsorgungsmethode ist.

Informazioni per gli utenti sulla raccolta e l'eliminazione di vecchie apparecchiature



Questi simboli sui prodotti, sull'imballaggio, e/o sulle documentazioni o manuali accompagnanti i prodotti indicano che i prodotti elettrici, elettronici e le batterie usate non devono essere buttati nei rifiuti domestici generici.

Per un trattamento adeguato, recupero e riciclaggio di vecchi prodotti e batterie usate, vi preghiamo di portarli negli appositi punti di raccolta, secondo la legislazione vigente nel vostro Paese e le Direttive 2002/96/EC e 2006/66/EC. Smaltendo correttamente questi prodotti e le batterie, contribuirete a salvare importanti risorse e ad evitare i potenziali effetti negativi sulla salute umana e sull'ambiente che altrimenti potrebbero verificarsi in seguito ad un trattamento inappropriato dei rifiuti.

Per ulteriori informazioni sulla raccolta e sul riciclaggio di vecchi prodotti e batterie, vi preghiamo di contattare il vostro comune, i vostri operatori per lo smaltimento dei rifiuti o il punto vendita dove avete acquistato gli articoli.

Sono previste e potrebbero essere applicate sanzioni qualora questi rifiuti non siano stati smaltiti in modo corretto ed in accordo con la legislazione nazionale.



Per utenti commerciali nell'Unione Europea

Se desiderate eliminare apparecchiature elettriche ed elettroniche, vi preghiamo di contattare il vostro commerciante od il fornitore per maggiori informazioni.

[Informazioni sullo smaltimento rifiuti in altri Paesi fuori dall'Unione Europea]

Questi simboli sono validi solo all'interno dell'Unione Europea. Se desiderate smaltire questi articoli, vi preghiamo di contattare le autorità locali od il rivenditore ed informarvi sulle modalità per un corretto smaltimento.

Informatie voor gebruikers over de inzameling en afvalverwerking van oude apparatuur



Deze symbolen op de producten, verpakkingen, en/of begeleidende documenten betekenen dat gebruikte elektrische en elektronische producten en batterijen niet met het algemene huishoudelijke afval gemengd mogen worden.

Voor een correcte behandeling, recuperatie en recyclage van oude producten en lege batterijen moeten zij naar de bevoegde verzamelpunten gebracht worden in overeenstemming met uw nationale wetgeving en de Richtlijnen 2002/96/EC en 2006/66/EC.

Door deze producten en batterijen correct te verwijderen draagt u uw steentje bij tot het beschermen van waardevolle middelen en tot de preventie van potentiële negatieve effecten op de gezondheid van de mens en op het milieu die anders door een onvakkundige afvalverwerking zouden kunnen ontstaan.

Voor meer informatie over het verzamelen en recycleren van oude producten en batterijen, gelieve contact op te nemen met uw plaatselijke gemeente, uw afvalverwijderingsdiensten of de winkel waar u de goederen gekocht hebt.

Voor een niet-correcte verwijdering van dit afval kunnen boetes opgelegd worden in overeenstemming met de nationale wetgeving.



Voor zakengebruikers in de Europese Unie

Indien u elektrische en elektronische uitrusting wilt verwijderen, neem dan contact op met uw dealer voor meer informatie.

[Informatie over de verwijdering in andere landen buiten de Europese Unie]

Deze symbolen zijn enkel geldig in de Europese Unie. Indien u deze producten wenst te verwijderen, neem dan contact op met uw plaatselijke autoriteiten of dealer, en vraag informatie over de correcte wijze om deze producten te verwijderen.

Informações para Utilizadores referentes à Recolha e Eliminação de Equipamentos Velhos



Estes símbolos nos produtos, embalagens e documentos significam que os produtos eléctricos e electrónicos usados não podem ser misturados com os resíduos urbanos.

Para o tratamento apropriado, recuperação e reciclagem de produtos velhos e baterias usadas, solicitamos que os coloque em pontos de recolha próprios, de acordo com a Legislação Nacional e com as Directivas Europeias 2002/96/EC e 2006/66/EC.

A eliminação correcta deste produto ajudará a poupar recursos valiosos e evitar quaisquer potenciais efeitos negativos na saúde humana e no ambiente, os quais poderiam resultar de um tratamento incorrecto de Resíduos.

Para mais informações sobre a recolha e reciclagem de produtos velhos e baterias, por favor, contacte as autoridades locais responsáveis pela recolha de resíduos ou o ponto de venda onde o produto foi adquirido.

De acordo com a legislação nacional, podem ser aplicadas multas caso seja feita a eliminação incorrecta destes resíduos.



Para Utilizadores Não Particulares da União Europeia

Se pretender eliminar equipamentos eléctricos e electrónicos, por favor, contacte o seu Distribuidor ou Produtor para obter mais informações.

[Informação sobre a eliminação noutros países fora da União Europeia]

Estes símbolos são válidos, apenas, na União Europeia. Se pretender eliminar este produto contacte, por favor, as autoridades locais responsáveis pela recolha de resíduos ou o ponto de venda onde o produto foi adquirido e solicite informação sobre o método de eliminação correcto.

Πληροφορίες για τους Χρήστες πάνω στη Συλλογή και Απόρριψη Παλιού Εξοπλισμού



Αυτή η σήμανση πάνω στα προϊόντα, στις συσκευασίες και/ή στα συνοδευτικά έγγραφα υποδηλώνει πως τα εν λόγω ηλεκτρικά και ηλεκτρονικά προϊόντα και οι μπαταρίες δεν θα πρέπει να αναμειγνύονται με κοινά οικιακά απορρίμματα.

Προκειμένου να πραγματοποιηθεί η κατάλληλη επεξεργασία, κατεργασία και ανακύκλωση παλιών εξαρτημάτων και χρησιμοποιημένων μπαταριών παρακαλούμε να τα μεταφέρετε σε ανάλογα σημεία περισυλλογής σύμφωνα με την νομοθεσία της χώρας σας και τις οδηγίες 2002/96/EK και 2006/66/EK.

Μέσω της σωστής απόρριψης αυτών των προϊόντων και μπαταριών συμβάλλετε στο να διασωθούν πολύτιμοι πόροι και προλαμβάνετε ενδεχόμενες αρνητικές επιπτώσεις για την ανθρώπινη υγεία και το περιβάλλον οι οποίες σε άλλη περίπτωση θα μπορούσαν να προκύψουν από την ακατάλληλη διαχείριση αποβλήτων.

Για περισσότερες πληροφορίες σχετικά με την συλλογή και ανακύκλωση παλιών εξαρτημάτων και μπαταριών παρακαλούμε να απευθυνθείτε στις τοπικές αρχές, στην γενική υπηρεσία αποβλήτων ή στο κατάστημα πώλησης από όπου αγοράσατε τα συγκεκριμένα είδη.

Πρόστιμα και κυρώσεις μπορούν να επιβληθούν για την λανθασμένη απόρριψη αυτών των αποβλήτων σύμφωνα με την νομοθεσία της χώρας σας.



Για επιχειρηματικούς χρήστες στην Ευρωπαϊκή Ένωση

Εάν επιθυμείτε να απορρίψετε ηλεκτρικό ή ηλεκτρονικό εξοπλισμό παρακαλούμε να επικοινωνήσετε με τον πωλητή ή προμηθευτή για περισσότερες πληροφορίες.

[Πληροφορίες σχετικά με την απόρριψη σε άλλες χώρες εκτός Ευρωπαϊκής Ένωσης]

Αυτή η σήμανση ισχύει μόνο στην Ευρωπαϊκή Ένωση. Εάν επιθυμείτε να απορρίψετε αυτά τα προϊόντα παρακαλούμε να επικοινωνήσετε με τις τοπικές αρχές ή τον πωλητή για να πληροφορηθείτε σχετικά με την σωστή διαδικασία απόρριψης.

Информация за потребителите за събиране и изхвърляне на стари електроуреди и батерии



Тези символи, поставени на продуктите, опаковките и/или съответстващите ги документи обозначават електронни уреди, които не трябва да бъдат изхвърляни заедно с потока битови отпадъци.

За да бъдат правилно третирани и рециклирани, моля да предадете тези продукти на специално предназначени за тази цел места, спазвайки разпоредбите на националното законодателство и европейските директиви 2002/96/EC и 2006/66/EC.

Спазвайки инструкциите за правилното изхвърляне на такива уреди и батерии, вие ще помогнете да запазим ценни ресурси и да предотвратим възможни негативни ефекти върху човешкото здраве и околната среда.

Моля, обърнете се към местните общински власти или търговския обект, откъдето сте закупили продукта, за да получите допълнителна информация за най-близкия събирателен пункт или място за изхвърляне на стари електроуреди и батерии.

При неправилно изхвърляне на уреда, може да понесете наказателна отговорност, в съответствие разпоредбите на националното законодателство.



За бизнес потребители в Европейския Съюз

Ако желаете да изхвърлите ненужни електроуреди, моля свържете се с вашия дилър или доставчик за повече информация.

[Информация за страни извън Европейския Съюз]

Тези символи са валидни само в рамките на Европейския Съюз. Ако желаете да се освободите от тези отпадъчни продукти, моля свържете се с местните органи на властта или вашия доставчик, за да получите информация за тяхното коректно изхвърляне.

Pursuant to at the directive 2004/108/EC, article 9(2)
Panasonic Testing Centre
Panasonic Service Europe, a division of
Panasonic Marketing Europe GmbH
Winsbergring 15, 22525 Hamburg, F.R. Germany

Panasonic Corporation

Website: <http://panasonic.net/>