

# Panasonic

## Operating Instructions (Household) Rechargeable Shaver Model No. ES-LT71

---

---

<b>English</b>	<b>2</b>	<b>Dansk</b>	<b>72</b>	<b>Česky</b>	<b>139</b>
<b>Deutsch</b>	<b>13</b>	<b>Português</b>	<b>83</b>	<b>Slovensky</b>	<b>150</b>
<b>Français</b>	<b>25</b>	<b>Norsk</b>	<b>95</b>	<b>Magyar</b>	<b>161</b>
<b>Italiano</b>	<b>37</b>	<b>Svenska</b>	<b>106</b>	<b>Română</b>	<b>173</b>
<b>Nederlands</b>	<b>49</b>	<b>Suomi</b>	<b>117</b>	<b>Türkçe</b>	<b>185</b>
<b>Español</b>	<b>60</b>	<b>Polski</b>	<b>128</b>		



Before operating this unit, please read these instructions completely and save them for future use.

**Thank you for choosing a Panasonic shaver. With our WET/DRY technology, you can enjoy using your Panasonic shaver dry or in the shower or bath for gentle and easy shaving. Please read all instructions before use.**

## Important

This shaver has a built-in rechargeable battery. Do not throw into fire, apply heat, or charge, use, or leave in a high temperature environment.

### ► Before use

This WET/DRY shaver can be used for wet shaving with shaving lather or for dry shaving. You can use this watertight shaver in the shower and clean it in water. The following is the symbol of Wet shaver. The symbol means that the hand-held part may be used in a bath or shower.



Treat yourself to wet lather shaves for at least three weeks and notice the difference. Your Panasonic WET/DRY shaver requires a little time to get used to because your skin and beard need about a month to adjust to any new shaving method.

### ► Using the shaver

#### Caution

**The outer foil is very thin and can be damaged if not used correctly. Check that the foil is not damaged before using the shaver. Do not use the shaver if the foil etc. is damaged as you will cut your skin.**

- Terminate the usage when there is abnormality or failure.
- Do not share with your family or other people.

- This appliance is not intended for use by persons (including children) with reduced physical, sensory or mental capabilities, or lack of experience and knowledge, unless they have been given supervision or instruction concerning use of the appliance by a person responsible for their safety. Children should be supervised to ensure that they do not play with the appliance.
- Persons using an implanted medical electronic device, such as a pacemaker, should not allow this unit to touch the skin where the medical electronic device is implanted because this may cause a malfunction.

### ► Charging the shaver

- Never use the AC adaptor in the bathroom or shower room.
- Do not use any power cord or AC adaptor other than this AC adaptor (RE7-59).
- Plug in the AC adaptor into a household mains socket where there is no moisture and handle it with dry hands.
- Hold the AC adaptor when disconnecting it from the household mains socket. If you tug on the power cord, you may damage it.
- The supply cord cannot be replaced. If the cord is damaged, the AC adaptor should be scrapped.

### ► Cleaning the shaver

#### Warning

**Disconnect the power cord from the shaver before cleaning it in water to prevent electric shock.**

- Keep both the inner blades inserted. If only one of the inner blades is inserted, the shaver may be damaged.
- If you clean the shaver with water, do not use salt water or hot water. Do not soak the shaver in water for a long period of time.
- Clean the housing only with a soft cloth slightly dampened with tap water or soapy tap water. Do not use thinner, benzene, alcohol or other chemicals.

**► Storing the shaver**

- Store the shaver in a place with low humidity after use.
- Do not store the shaver where it will be exposed to direct sunlight or other heat sources.
- Disconnect the power cord when storing the shaver.
- Do not bend the power cord or wrap it around the shaver.
- Keep the oil away from children.

**► Self-cleaning recharger**

- Do not clean the AC adaptor or the self-cleaning recharger in water as it will damage them or cause an electric shock.
- Do not remove the shaver from the self-cleaning recharger while using a course that includes the “Dry” function. A heater is used so the area around the blades becomes extremely hot and you may burn yourself.
- Place the self-cleaning recharger on a level and stable surface. Otherwise the cleaning liquid may spill and discolor leather products or other surfaces. Wipe up spills immediately.
- The self-cleaning recharger cleans the inner blades and the system outer foil. Brush or wash with water to remove beard trimmings in other areas.
- Use the self-cleaning recharger in humidity less than 95%.
- Depending on the environment, the shaver may not dry even if you select the “Dry/Charge” course. In this case, wipe off any drops of water with a dry cloth.

## Parts identification

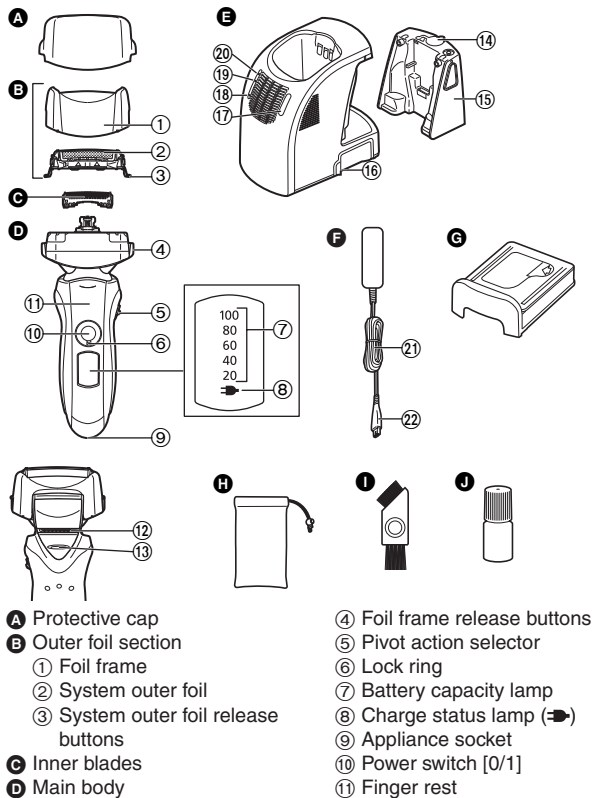

## Using the lock ring

Use the lock ring to lock or unlock the power switch.

1. Rotate the lock ring until it clicks.

**Unlock the power switch:**

For when shaving, washing the shaver, lubricating the shaver.

**Lock the power switch:**

For when carrying the shaver.

## Charge

### Charging with the self-cleaning recharger

Thoroughly wipe off any drops of water on or around the self-cleaning recharger so that it is dry before charging the shaver.

- 1** Insert the appliance plug into the self-cleaning recharger.
- 2** Remove the protective cap and then attach the shaver.
- 3** Plug in the AC adaptor.

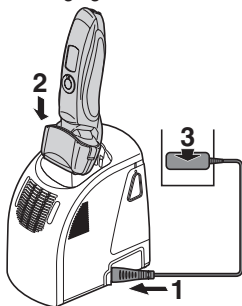

- The “Charge” course starts when attaching the shaver.
- Turn the shaver off before attaching.
- Check that the outer foil is not deformed or damaged when you are attaching the shaver.
- You can charge even with the STATUS lamp of the self-cleaning recharger blinking.
- Charging is completed after approx. 1 hour.

You can keep the shaver attached to the self-cleaning recharger, or connected to the AC adaptor, when not using it to maintain full battery capacity. You cannot overcharge the shaver.

### Charging without the self-cleaning recharger

You can also charge without the self-cleaning recharger.

1. Insert the appliance plug into the shaver.
2. Plug in the AC adaptor into a household mains socket.

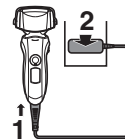

You cannot operate the shaver while charging.

### Reading lamps when charging

#### While charging

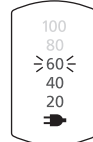

The charge status lamp (➡) glows. The number of the battery capacity lamp will increase as charging progresses.

#### After charging is completed

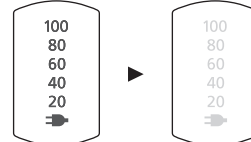

All the battery capacity lamps will light up and then turn off after 5 seconds.

- After charging is completed, turning the power switch ON with the shaver plugged in will cause all the battery capacity lamps to light up and then turn off after 5 seconds. This shows that the shaver is fully charged.
- Recommended ambient temperature for charging is 5-35 °C. The battery may not charge properly or at all under extreme low or high temperatures. The charge status lamp (➡) will blink when there is a problem with charging.
- When charging the shaver for the first time or when it has not been in use for more than 6 months, the charge status lamp (➡) may not glow. It will eventually glow if kept connected.

# Shave

## Using the shaver

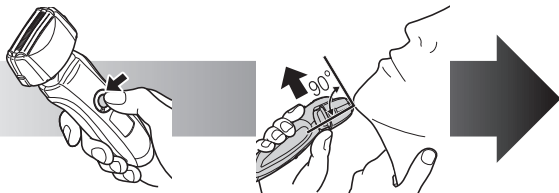

- 1 Rotate the lock ring and press the power switch.**
- 2 Hold the shaver as illustrated above and shave.**

### Page 4

- We recommend using the shaver in an ambient temperature range of 5 - 35 °C. If used outside this range, the appliance may stop operating.

Start out shaving by applying gentle pressure to your face. Stretch your skin with your free hand and move the shaver back and forth in the direction of your beard. You may gently increase the amount of pressure as your skin becomes accustomed to this shaver. Applying excessive pressure does not provide a closer shave.

### Caution

- If you press the power switch for more than 2 seconds, the sonic vibration cleaning mode is activated. **Page 9**  
You cannot shave in this mode.
- Do not place your fingers on the power switch while using the shaver. This may cause the shaver to turn off or enter the sonic vibration cleaning mode. Place your fingers on the finger rest while using the shaver.

### Pivot action selector

Use to select "SOFT" (soft) or "LOCK" (lock).

You can change the pivot action whether the shaver is turned on or off.

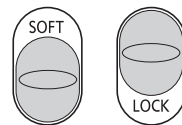

### Using the trimmer

Slide the trimmer handle up. Place at a right angle to your skin and move downwards to trim your sideburns.



## Reading lamps when using

While using

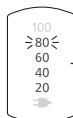

- Approximate amount of battery charge is displayed as 20 - 100 (%).

- It will turn off approximately 5 seconds after operating the switch.

When the battery capacity is low

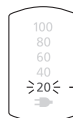

"20%" blinks when operating the shaver.

- You can shave 2 to 3 times after "20%" appears. (This will differ depending on usage.)
- A full charge will supply enough power for approx. 14 shaves of 3 minutes each.

## Care

### Cleaning with the self-cleaning recharger

#### ► Preparing the self-cleaning recharger

Remove the shaver and the appliance plug from the self-cleaning recharger.

**1** Remove the water tank and then open the water tank cap.

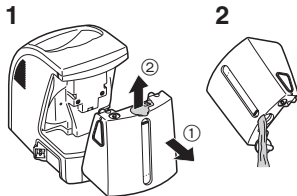

**2** Wash away the old cleaning liquid and then rinse the water tank.

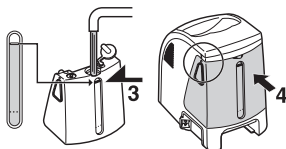

**3** Pour tap water into the water tank.

• Do not let the water rise above the maximum water line. This may cause the cleaning liquid to spill.

**4** Securely close the water tank cap and then attach the tank.

**5** Peel off the seals from the new detergent cartridge. (2 seals)

• Hold the detergent cartridge horizontally. (The detergent may spill if the detergent cartridge is tilted too much.)

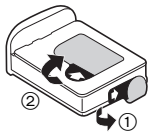

Precautions for the detergent cartridge

- Keep out of reach of children.
- Only use to clean the blades of electric shavers.
- Carry out emergency measures if the Cleaning agent enters mouth or eyes, and consult a doctor.

#### **6** Attach the detergent cartridge.

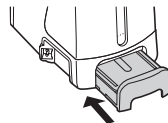

- Replace the detergent cartridge when the status lamp is illuminated.
- The expiration date of the cleaning liquid is 6 months after it is opened. If you do not use the cleaning liquid for more than 6 months, throw away the detergent cartridge and the cleaning liquid.
- Only use self-cleaning recharger detergent for Panasonic shavers.
- Always change the detergent cartridge and the cleaning liquid in the water tank at the same time. Adding water, or changing just the detergent cartridge or the water, will result in deteriorated cleaning functions.
- If you operate the self-cleaning recharger, the concentrated detergent in the detergent cartridge dilutes and the water inside the tank will become a cleaning liquid.

## Cleaning the shaver

Use the self-cleaning recharger in temperatures between 15 °C and 35 °C.

- 1 Insert the appliance plug into the self-cleaning recharger.
- 2 Remove the protective cap and then attach the shaver.
- 3 Plug in the AC adaptor.

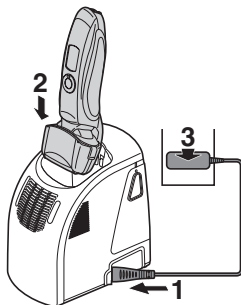

- Remove any soap or water on the shaver if it has been washed with hand soap or any other detergent.
- Turn the shaver off before attaching.
- Check that the outer foil is not deformed or damaged when you are attaching the shaver.

### 4 Press the SELECT button to select the course.

- Each time you press the SELECT button, the course changes from "Clean/Dry/Charge" → "Dry/Charge" → "Charge".
- The courses start approximately 6 seconds after they are selected.
- The course will be aborted if the power is cut off. In this case, perform the course again from the beginning.
- Do not detach the detergent cartridge or the water tank as the cleaning liquid may spill causing a malfunction.



Course	Time required (guide)		
<b>1 Charge</b> 	<b>Charge</b> 0 to 60 min 		
<b>2 Clean/Dry/Charge</b> 	<b>Clean</b> 10 min 	<b>Dry</b> 50 min (80 min*) 	<b>Charge</b> 0 to 60 min 
	<ul style="list-style-type: none"> <li>• It is not possible to change the course after the "Clean/Dry/Charge" course has started.</li> </ul>		
<b>3 Dry/Charge</b> 	<b>Dry</b> 100 min 	<b>Charge</b> 0 to 60 min 	
	<ul style="list-style-type: none"> <li>• It is possible to change to the "Clean/Dry/Charge" course even after the "Dry/Charge" course has started.</li> </ul>		

\* When the ambient temperature of the self-cleaning recharger is low (approx. 15 °C or lower), the time it takes to dry the shaver increases.

- The Clean or Dry function may stop under extreme low temperatures (approx. 0 °C or lower). In such a case, the CLEAN and DRY lamps will blink when the "Clean/Dry/Charge" course is selected, or the DRY lamp will blink when the "Dry/Charge" course is selected.



► Follow the steps outlined below if the status lamp blinks or glows

**Blinks**

Correctly set the detergent cartridge and then restart a course.

**If the status lamp goes out**

Continue a course.

**Glows**

Remove the shaver from the self-cleaning recharger and then check that the [CLEAN] lamp has gone out. (Be careful as the blade may be hot or wet.) Check that the water tank is correctly attached, the water tank cap is securely closed and the self-cleaning recharger is placed horizontally.

**When an abnormality has been corrected**

Remove the AC adaptor from the self-cleaning recharger, and restart the course after reinserting.

**When no abnormality was found**

It is time to replace the detergent cartridge and cleaning liquid inside the water tank. Wash away the old cleaning liquid and then rinse the water tank and then refill it with water. Replace the old detergent cartridge and then restart the course.

**When the status lamp goes out**

Continue a course.

**When the status lamp glows again**

Contact an authorized service center.

**Cleaning the shaver without the self-cleaning recharger**

1. Disconnect the power cord from the shaver.
2. Apply some hand soap and some water to the outer foil.
3. Rotate the lock ring to unlock the power switch.
4. Press the power switch for more than 2 seconds to activate the sonic vibration cleaning mode.
  - The battery capacity lamps blink in order.
  - After about 20 seconds, it will be automatically turned off, or you can turn it off by pressing the power switch.
5. Remove the outer foil section and press the power switch for more than 2 seconds to activate the sonic vibration cleaning mode and clean it with running water.
6. Wipe off any drops of water with a dry cloth.
7. Dry the outer foil section and the shaver completely.
8. Attach the outer foil section to the shaver.
9. Lubricate the shaver.

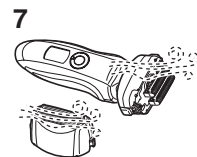
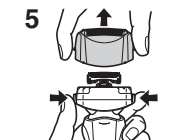
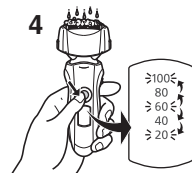

**Drying the shaver with the self-cleaning recharger**

1. Attach the outer foil section to the shaver.
2. Dry the shaver with self-cleaning recharger using "Dry/Charge" course.
3. Lubricate the shaver.

## Lubrication

To maintain shaving comfort for a long time, it is recommended that the oil provided with the shaver is used.

1. Switch off the shaver.
2. Apply one drop of oil to each of the outer foils.
3. Raise the trimmer and apply a drop of oil.
4. Switch the shaver on, and run it for approximately five seconds.
5. Switch off the shaver, and wipe off any excess oil from the outer foils with a soft cloth.



- It is not necessary to oil the blades after cleaning the shaver with the self-cleaning recharger. (Lubricant is included in the cleaning detergent.)

## Cleaning with the brush

Clean the inner blades using the short brush by moving it in direction (A).

Clean the system outer foil, the shaver body and the trimmer using the long brush.

- Do not move the short brush in direction (B) as it will damage the inner blades and affect their sharpness.
- Do not use the short brush to clean the outer foils.

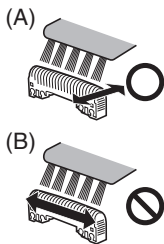

## Replacing the system outer foil and the inner blades

system outer foil	once every year
inner blades	once every two years

### ► Replacing the system outer foil

1. Press the foil frame release buttons and lift the outer foil section upwards.
2. Press the system outer foil release buttons and pull down the system outer foil.
3. Align the foil frame mark (↗) and the system outer foil mark (△) and securely attach together.
  - The system outer foil cannot be reversely attached.
  - Always insert the system outer foil to the foil frame when attaching to the shaver.
4. After turning the foil frame mark (↗) to the front, securely attach the outer foil section to the shaver until it clicks.



### ► Replacing the inner blades

1. Press the foil frame release buttons and lift the outer foil section upwards.
2. Remove the inner blades one at a time.
  - Do not touch the edges (metal parts) of the inner blades to prevent injury to your hand.
3. Insert the inner blades one at a time until they click.

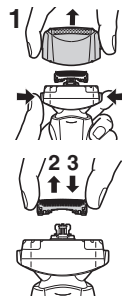

## ► Replacement parts

Replacement parts are available at your dealer or Service Center.

Replacement parts for ES-LT71	System outer foil and inner blades	WES9013
	System outer foil	WES9087
	Inner blades	WES9068

## Cleaning the self-cleaning recharger

Beard trimmings may become attached to the cleaning tray of the self-cleaning recharger. Follow the steps below to remove them. We recommend doing this each time you change the detergent cartridge.

1. Be sure to remove the water tank and the appliance plug from the self-cleaning recharger.
  - Be careful not to spill the cleaning liquid.

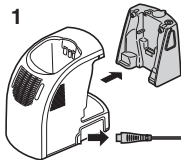

2. Gently wipe off any beard trimmings attached to the inside of the cleaning tray with a cloth or tissue paper dampened with water.
  - Clean the corners and uneven parts of the cleaning tray with a cotton swab dampened with water.

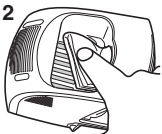

## Warning

**Do not wash or apply water to the AC adaptor or self-cleaning recharger. Failure to observe this may cause electric shock or result in short circuits.**

- Do not pull hard on the rubber blade protector at the bottom of the cleaning tray. The rubber may come off if you pull hard on it. It is only necessary to pull it up slightly.

## ► When the water does not drain from the cleaning tray

Beard trimmings may clog the drain at the bottom of the cleaning tray. In this case, you cannot clean or dry the shaver. Push the beard trimmings down through the drain with a tooth pick etc.

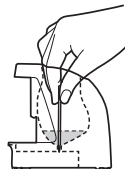

## Removing the built-in rechargeable battery

Remove the built-in rechargeable battery before disposing of the shaver. Please make sure that the battery is disposed of at an officially designated location if there is one. Do not dismantle or replace the battery so that you can use the shaver again. This could cause fire or an electric shock. Have the battery replaced by an authorised service centre.

- Disconnect the power cord from the shaver when removing the battery.

- Perform steps ① to ④ and lift the battery, and then remove it.

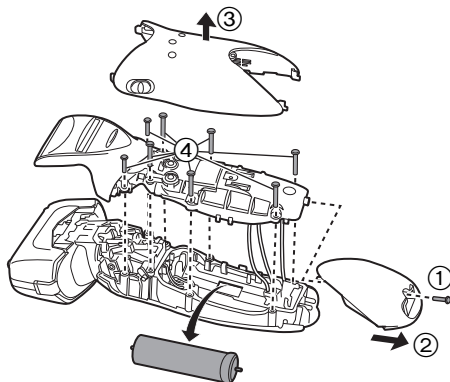

#### For environmental protection and recycling of materials

This shaver contains a Lithium-ion battery. Please make sure that the battery is disposed of at an officially assigned location, if there is one in your country.

### Specifications

Power source	See the name plate on the AC adaptor. (Automatic voltage conversion)
Motor voltage	3.6 V DC
Charging time	Approx. 1 hour
Airborne Acoustical Noise	In shaving mode: 63 (dB (A) re 1 pW) In trimmer mode: 63 (dB (A) re 1 pW)

This product is intended for household use only.

### Information for Users on Collection and Disposal of Old Equipment and used Batteries



These symbols on the products, packaging, and/or accompanying documents mean that used electrical and electronic products and batteries should not be mixed with general household waste.



For proper treatment, recovery and recycling of old products and used batteries, please take them to applicable collection points, in accordance with your national legislation and the Directives 2002/96/EC and 2006/66/EC.

By disposing of these products and batteries correctly, you will help to save valuable resources and prevent

any potential negative effects on human health and the environment which could otherwise arise from inappropriate waste handling. For more information about collection and recycling of old products and batteries, please contact your local municipality, your waste disposal service or the point of sale where you purchased the items. Penalties may be applicable for incorrect disposal of this waste, in accordance with national legislation.

#### For business users in the European Union

If you wish to discard electrical and electronic equipment, please contact your dealer or supplier for further information.

#### [Information on Disposal in other Countries outside the European Union]

These symbols are only valid in the European Union. If you wish to discard these items, please contact your local authorities or dealer and ask for the correct method of disposal.

Vielen Dank, dass Sie sich für den Panasonic Rasierer entschieden haben. Dank unserer WET/DRY-Technologie (Wet = Nass, Dry = Trocken) genießen Sie mit dem Rasierer von Panasonic eine sanfte und einfache Rasur, ob trocken, in der Dusche oder Badewanne. Bitte lesen Sie vor dem Gebrauch alle Anleitungen durch.

## Wichtig

Dieser Rasierer verfügt über einen integrierten Akku. Werfen Sie das Gerät nicht ins Feuer, erhitzen Sie es nicht und laden, verwenden oder lagern Sie das Gerät nicht bei hohen Temperaturen.

### ► Vor der Inbetriebnahme

Dieser Nass-/Trockenrasierer kann für eine Nassrasur mit Rasierschaum sowie für eine Trockenrasur verwendet werden. Sie können diesen wasserfesten Rasierer in der Dusche verwenden und ihn unter Wasser reinigen. Das folgende Symbol ist das Symbol für den Nassrasierer. Das Symbol weist darauf hin, dass der Rasierer in der Badewanne oder unter der Dusche verwendet werden kann.



Gönnen Sie sich mindestens drei Wochen lang eine Nassrasur mit Rasierschaum und lernen Sie den Unterschied zu schätzen! Sie benötigen etwas Zeit, um sich an Ihren neuen Nass-/Trockenrasierer von Panasonic zu gewöhnen, da Ihre Haut und Ihr Bart etwa einen Monat brauchen, um sich auf eine neue Rasiermethode einzustellen.

### ► Verwendung des Rasierers

#### Vorsicht

Die Scherfolie ist sehr dünn und kann bei einer nicht sachgemäßen Verwendung leicht beschädigt werden. Stellen Sie vor der Verwendung des Rasierers bitte sicher, dass die Scherfolie nicht beschädigt ist. Verwenden Sie den Rasierer bitte nicht, wenn die Scherfolie o. Ä. beschädigt ist, da Sie ansonsten Ihre Haut verletzen.

- Verwenden Sie das Gerät nicht bei ungewöhnlichem Verhalten oder Fehlfunktion.
- Verwenden Sie den Rasierer nicht gemeinsam mit anderen Familienmitgliedern oder Personen.
- Dieser Apparat ist nicht für die Verwendung durch Personen (einschließlich Kindern) mit verminderten körperlichen, sensorischen oder mentalen Fähigkeiten oder durch nicht ausgebildetes Personal gedacht, solange sie nicht von für die Sicherheit verantwortlichen Personen beaufsichtigt oder in die Benutzung des Apparats eingewiesen wurden. Kinder müssen beaufsichtigt werden, um sicherzustellen, dass sie nicht mit dem Gerät spielen.
- Personen, die ein medizinisches elektronisches Gerät wie z. B. einen Herzschrittmacher implantiert im Körper tragen, sollten dieses Gerät nicht in Kontakt mit der Haut kommen lassen, unterhalb derer das medizinische elektronische Gerät implantiert ist. Anderenfalls kann es zu einer Fehlfunktion kommen.

### ► Aufladung des Rasierers

- Verwenden Sie den Netzadapter niemals im Bad oder in der Dusche.
- Verwenden Sie kein anderes Netzkabel oder keinen anderen Netzadapter als diesen Netzadapter (RE7-59).
- Stecken Sie den Netzadapter in eine Wandsteckdose, in deren Nähe keine Luftfeuchtigkeit vorhanden ist, und fassen Sie ihn ausschließlich mit trockenen Händen an.
- Halten Sie den Netzadapter fest, während Sie ihn aus der Steckdose ziehen. Wenn Sie direkt am Netzkabel ziehen, könnte es beschädigt werden.

- Das Netzkabel kann nicht ausgetauscht werden. Wenn das Kabel beschädigt ist, muss der Netzadapter entsorgt werden.

#### ► Reinigung des Rasierers

##### **Warnung**

**Ziehen Sie das Stromkabel aus dem Rasierer, wenn Sie ihn mit Wasser reinigen, um einen elektrischen Schlag zu verhindern.**

- Achten Sie darauf, dass die beiden Schermesser eingezogen sind. Wenn nur ein Schermesser eingezogen ist, könnte der Rasierer beschädigt werden.
- Verwenden Sie zur Reinigung des Rasierers kein Salzwasser oder heißes Wasser. Tauchen Sie den Rasierer nicht über einen längeren Zeitraum unter Wasser.
- Reinigen Sie das Gehäuse nur mit einem weichen Tuch, das leicht mit Leitungswasser oder Seifenwasser befeuchtet wurde. Verwenden Sie kein Verdünner, Benzin, Alkohol oder andere Chemikalien.

#### ► Aufbewahrung des Rasierers

- Bewahren Sie den Rasierer nach der Verwendung an einem Ort mit geringer Luftfeuchtigkeit auf.
- Bewahren Sie den Rasierer nicht dort auf, wo er direktem Sonnenlicht oder anderen Wärmequellen ausgesetzt ist.
- Ziehen Sie das Netzkabel aus dem Gerät, wenn Sie es aufbewahren.
- Verbiegen Sie das Netzkabel nicht und wickeln Sie es nicht um den Rasierer herum.
- Halten Sie das Öl vor Kindern fern.

#### ► Reinigungs-/Ladestation

- Reinigen Sie den Netzadapter oder das Reinigungs-/Ladestation nicht mit Wasser, da dies zu einer Beschädigung der beiden Geräte führen oder einen elektrischen Schlag verursachen könnte.
- Nehmen Sie den Rasierer nicht aus dem Reinigungs-/Ladestation, während Sie ein Programm mit der "Trocknen"-Funktion verwenden. Für diese Funktion wird eine Heizvorrichtung verwendet, sodass der Bereich um die Schermesser herum extrem heiß wird und Sie sich Verbrennungen zuziehen könnten.

- Stellen Sie die Reinigungs-/Ladestation ausschließlich auf eine ebene und stabile Oberfläche. Anderenfalls läuft u. U. die Reinigungsflüssigkeit aus und kann zu einer Entfärbung von Lederprodukten oder Bodendielen führen. Wischen Sie die betroffene Stelle in einem solchen Fall unbedingt sofort ab.
- Das Reinigungs-/Ladestation reinigt die Schermesser und die Scherfolie. Um andere Bereiche von Bartresten zu reinigen, bürsten Sie sie bitte ab oder spülen Sie sie mit Wasser ab.
- Verwenden Sie das selbstreinigende Ladegerät nur bei einer Luftfeuchtigkeit von unter 95%.
- Je nach Betriebsumgebung trocknet der Rasierer selbst dann nicht, wenn Sie das "Trocknen/Aufladung"-Programm auswählen. Wischen Sie in einem solchen Fall evtl. vorhandene Wassertropfen mit einem trockenen Tuch ab.

## Bezeichnung der Bauteile

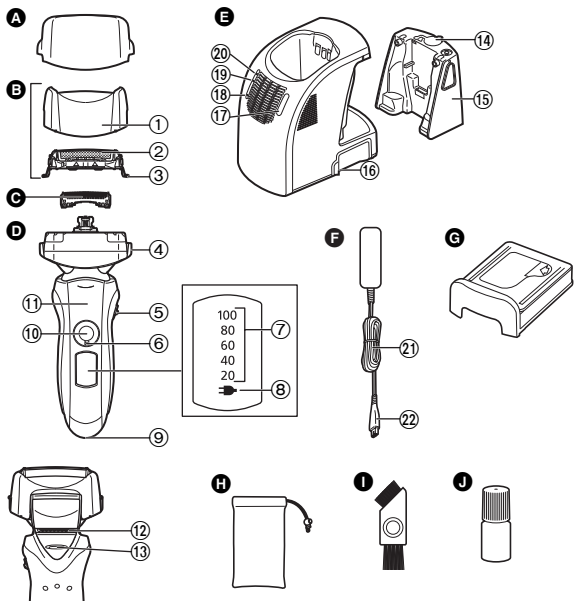

- A** Schutzkappe
- B** Scherkopf
  - ① Folienrahmen
  - ② Scherfolie
  - ③ Freigabetasten für die Scherfolie
- C** Schermesser
- D** Hauptkörper
  - ④ Freigabetasten für den Folienrahmen
  - ⑤ Verriegelungsschalter
  - ⑥ Reisesicherung
  - ⑦ Restkapazitätsanzeige
  - ⑧ Ladestatus Kontrollleuchte (->)
  - ⑨ Gerätebuchse

- ⑩ Netzschalter [0/1]
- ⑪ Fingerauflage
- ⑫ Langhaarschneider
- ⑬ Griff des Langhaarschneiders
- E** Reinigungs-/Ladestation
  - ⑭ Wassertank-Kappe
  - ⑮ Wassertank
  - ⑯ Buchse
  - ⑰ Auswahltaste
  - ⑱ Statuslampe
- ⑲ Anzeige zur Trocknung
- ⑳ Anzeige zur Reinigung
- F** Netzadapter (RE7-59)
  - ㉑ Netzkabel
  - ㉒ Anschlusstecker
- G** Reinigungsmittelbehälter
- H** Aufbewahrungsbeutel
- I** Reinigungsbürste
- J** Öl

### Verwendung des Sperrings

Verwenden Sie den Sperrring zum Lösen und Sperren des Netzschalters.

1. Drehen Sie den Sperrring, bis er einrastet.



#### Lösen Sie die Reisesicherung:

Zum Rasieren, Waschen des Rasierers, Ölen des Rasierers.



#### Nutzen Sie die Reisesicherung:

Damit sich der Rasierer beim Transport nicht versehentlich einschalten kann.

## Aufladung

### Aufladung mit der Reinigungs-/Ladestation

Wischen Sie sorgfältig alle evtl. vorhandenen Wassertropfen von der Reinigungs-/Ladestation ab, damit das Gerät vor der Aufladung trocken ist.

- 1 Stecken Sie den Anschlussstecker in die Reinigungs-/Ladestation.
- 2 Entfernen Sie die Schutzkappe und bringen Sie anschließend den Rasierer an.
- 3 Stecken Sie den Netzadapter in eine Steckdose.

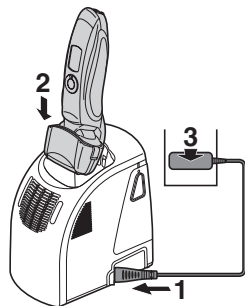

- Die "Aufladung" beginnt, wenn Sie den Rasierer anschließen.
- Schalten Sie den Rasierer vor dem Anbringen aus.
- Stellen Sie sicher, dass die Scherfolie nicht deformiert oder beschädigt ist, bevor Sie den Rasierer anbringen.
- Sie können aufladen, selbst wenn die Statuslampe des Reinigungs-/Ladestation blinkt.
- Der Ladevorgang ist nach etwa 1 Stunde abgeschlossen.

Wenn Sie ihn nicht verwenden, können Sie den Rasierer in der Reinigungs-/Ladestation oder am Netzadapter angeschlossen stehen bzw. liegen lassen, um die volle Akkukapazität beizubehalten. Eine Überladung des Rasierers ist nicht möglich.

### Aufladung ohne die Reinigungs-/Ladestation

Sie können den Rasierer auch ohne Verwendung der Reinigungs-/Ladestation aufladen.

1. Setzen Sie den Gerätestecker in den Rasierer ein.
2. Schließen Sie den Netzadapter an einer Steckdose an.

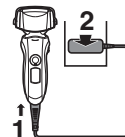

Während des Aufladens, können Sie den Rasierer nicht verwenden.

### Lesen der Kontrollleuchten beim Laden

Während des Ladevorgangs

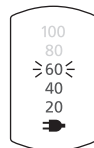

Die Ladestatus Kontrollleuchte (→) leuchtet.

Während des Aufladens, wird sich die Anzahl der leuchtenden Akkustärkeleuchten erhöhen.

Nach Abschluss des Ladevorgangs

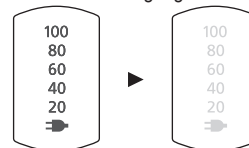

Die Restkapazitätsanzeige leuchtet auf und erlischt nach 5 Sekunden wieder.

- Nach dem Laden leuchten durch Einschalten des Netzschalters bei eingestecktem Rasierer alle Akkustärke-Lampen auf und erlöschen nach 5 Sekunden wieder. Dies weist darauf hin, dass der Rasierer vollständig aufgeladen ist.
- Die empfohlene Umgebungstemperatur zum Laden beträgt 5 bis 35 °C. Bei extrem niedrigen oder hohen Temperaturen kann die Leistung des Akkus beeinträchtigt oder der Akku nicht geladen werden. Die Ladestatuslampe (→) blinkt auf, wenn es ein Problem mit dem Laden gibt.



- Beim erstmaligen Laden des Rasierers, oder wenn er seit mehr als 6 Monaten nicht verwendet wurde, leuchtet die Ladestatus Kontrollleuchte (➔) möglicherweise nicht. Wenn das Gerät angeschlossen bleibt, wird die Leuchte eventuell leuchten.

## Rasur

### Verwendung des Rasierers

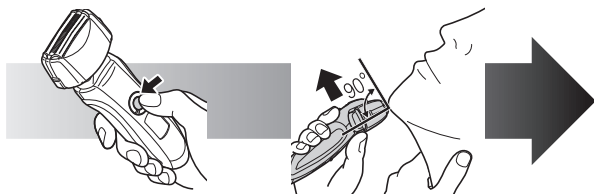

**1** Drehen Sie den Sperring und drücken Sie den Netzschalter.

Seite 15

**2** Halten Sie den Rasierer wie in der oben aufgeführten Abbildung dargestellt und rasieren Sie sich.

- Die richtige Umgebungstemperatur für den Gebrauch beträgt 5 - 35 °C. Wenn Sie den Apparat bei Temperaturen außerhalb dieses empfohlenen Bereichs verwenden, kann es sein, dass er nicht mehr funktioniert.

Beginnen Sie mit dem Rasieren, indem Sie mit dem Rasierer einen leichten Druck auf Ihr Gesicht ausüben. Dehnen Sie Ihre Haut mit Ihrer freien Hand und bewegen Sie den Rasierer in der Bartwuchsrichtung vor und zurück. Im Laufe der Zeit gewöhnt sich Ihre Haut an diesen Rasierer und Sie können den Druck leicht erhöhen. Es wird allerdings darauf hingewiesen, dass das Ausüben übermäßigen Drucks nicht automatisch zu einer besseren Rasur führt.

### Vorsicht

- Wenn Sie den Netzschalter länger als 2 Sekunden drücken, wird der Ultraschallreinigungsmodus aktiviert. **Seite 21**  
In diesem Modus können Sie nicht rasieren.
- Legen Sie Ihre Finger, während Sie den Rasierer benutzen, nicht auf den Netzschalter. Hierdurch könnte der Rasierer ausgeschaltet oder in den Ultraschallreinigungsmodus geschaltet werden. Legen Sie Ihre Finger auf die Fingerauflage, während sie den Rasierer benutzen.

### Verriegelungsschalter

Verwenden Sie ihn, um "SOFT" (weich) oder "LOCK" (gesperrt) einzustellen. Sie können zwischen "SOFT" und "LOCK" umschalten, wenn der Rasierer ein- oder ausgeschaltet ist.

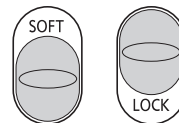

### Verwendung des Langhaarschneiders

Schieben Sie den Griff des Langhaarschneiders nach oben. Richten Sie den Langhaarschneider im rechten Winkel zu Ihrer Haut aus und bewegen Sie das Gerät nach unten, um Ihre Koteletten zu rasieren.



### Lesen der Kontrollleuchten beim Verwenden

Bei der Verwendung

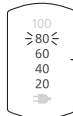

- Die ungefähre Akkuladung wird als 20 bis 100 (%) angezeigt.

- Diese Anzeige schaltet sich nach 5 Sekunden aus, nachdem man den Schalter betätigt hat.

Wenn die Akkukapazität niedrig ist,

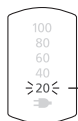

“20%” blinkt, wenn der Rasierer in Betrieb ist.

- Sie können sich noch 2 bis 3 Mal rasieren, nachdem “20%” angezeigt wird. (Dies variiert je nach Gebrauch.)
- Ein vollständig aufgeladener Akku liefert genug Strom für etwa 14 Rasuren, wenn die einzelnen Rasuren ungefähr 3 Minuten dauern.

## Pflege

### Reinigung mit dem Reinigungs-/Ladestation

#### ► Vorbereitung der Reinigungs-/Ladestation

Trennen Sie den Rasierer und den Gerätestecker von der Reinigungs-/Ladestation ab.

**1** Entfernen Sie den Wassertank und öffnen Sie anschließend den Verschluss des Wassertanks.

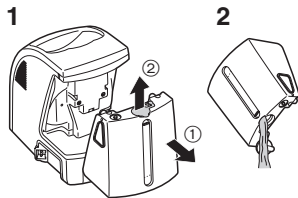

**2** Waschen Sie das alte Reinigungsmittel ab und spülen Sie den Wassertank aus.

**3** Füllen Sie den Wassertank bis zur Markierung mit Leitungswasser.

- Achten Sie darauf, dass das Leitungswasser die Füllstansmarkierung nicht überschreitet. Anderenfalls könnte das Reinigungsmittel überlaufen.

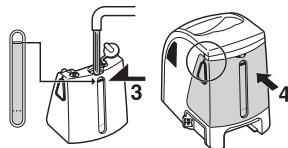

**4** Schließen Sie den Verschluss des Wassertanks fest und sicher, und bringen Sie anschließend den Wassertank an.

**5** Lösen Sie bei einem neuen Reinigungsmittelbehälter zuerst die beiden Versiegelungen. (2 Versiegelungen)

- Halten Sie den Reinigungsmittelbehälter waagrecht. (Falls der Reinigungsmittelbehälter zu sehr angekippt wird, könnte das Reinigungsmittel auslaufen.)

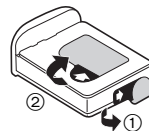

Vorkehrungen für den Reinigungsmittelbehälter

- Bewahren Sie ihn außer Reichweite von Kindern auf.
- Verwenden Sie dies nur, um die Scherblätter des elektrischen Rasierers zu säubern.
- Treffen Sie Notfallmaßnahmen, wenn das Reinigungsmittel in Mund und Ohren gelangen sollte und suchen Sie einen Arzt auf.

**6** Bringen Sie den Reinigungsmittelbehälter an.

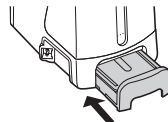

- Tauschen Sie den Reinigungsmittelbehälter aus, wenn die Statuslampe leuchtet.
- Das Reinigungsmittel kann bis zu 6 Monate nach dem Öffnen verwendet werden. Wenn Sie das Reinigungsmittel über einen längeren Zeitraum als 6 Monate nicht verwenden, entsorgen Sie den Reinigungsmittel-behälter und das Reinigungsmittel.
- Verwenden Sie ausschließlich das speziell für die Reinigungs-/Ladestation für Rasierer von Panasonic hergestellte Reinigungsmittel.
- Tauschen Sie bitte den Reinigungsmittelbehälter und das Reinigungsmittel im Wassertank jeweils gleichzeitig aus. Das getrennte Hinzufügen von Wasser oder das ausschließliche Austauschen des Reinigungsmittelbehälter oder des Wassers führt zu einer Beeinträchtigung der Reinigungsfunktion.
- Wenn Sie die Reinigungs-/Ladestation verwenden, löst sich das konzentrierte Reinigungsmittel im Reinigungsmittelbehälter auf, und das Wasser im Tank wird somit zur Reinigungsflüssigkeit.

## Reinigung des Rasierers

Verwenden Sie die Reinigungs-/Ladestation bei Temperaturen zwischen 15 °C und 35 °C.

- 1** Stecken Sie den Anschlussstecker in die Reinigungs-/Ladestation.
- 2** Entfernen Sie die Schutzkappe, bevor Sie den Rasierer in die Reinigungs-/Ladestation stellen.
- 3** Stecken Sie den Netzadapter in eine Steckdose.

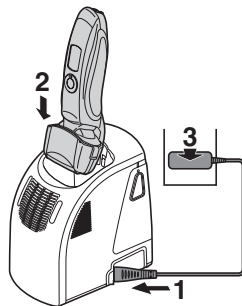







- Beseitigen Sie evtl. vorhandene Seife oder evtl. vorhandenes Wasser, wenn der Rasierer unter Verwendung von Handseife oder eines anderen Reinigungsmittels abgewaschen wurde.
- Schalten Sie den Rasierer aus, bevor Sie ihn in die Reinigungs-/Ladestation stellen.
- Stellen Sie sicher, dass die Scherfolie nicht deformiert oder beschädigt ist, bevor Sie den Rasierer anbringen.

## 4 Drücken Sie die Auswahl-taste, um das Programm auszuwählen.

- Bei jedem Drücken der Auswahl-taste schaltet sich das Programm von "Reinigung/Trocknen/Aufladung" → auf "Trocknen/Aufladung" → "Aufladung" um.
- Das Programm wird etwa 6 Sekunden nach der Auswahl gestartet.
- Das Programm wird abgebrochen, sobald die Stromversorgung abgetrennt wird. Führen Sie das Programm in einem solchen Fall erneut von Anfang an aus.
- Nehmen Sie den Reinigungsmittel-behälter oder den Wassertank nicht ab, da das Reinigungsmittel ansonsten überlaufen und eine Fehlfunktion verursachen kann.



Programm	Erforderliche Zeitdauer (Anleitung)
<b>1 Aufladung</b> 	<b>Aufladung</b> 0 bis 60 min 

Programm	Erforderliche Zeitdauer (Anleitung)		
<b>2 Reinigung/ Trocknen/ Aufladung</b>  	<b>Reinigung</b>  10 min  	<b>Trocknen</b>  50 min (80 min*)  	<b>Aufladung</b>  0 bis 60 min  
	<ul style="list-style-type: none"> <li>Es ist nicht möglich das Programm zu ändern, nachdem das Programm "Reinigung/Trocknen/Aufladung" gestartet ist.</li> </ul>		
<b>3 Trocknen/ Aufladung</b>  	<b>Trocknen</b>  100 min  	<b>Aufladung</b>  0 bis 60 min  	
	<ul style="list-style-type: none"> <li>Es ist möglich auf das Programm "Reinigung/Trocknen/Aufladung" umzuschalten, selbst wenn "Trocknen/Aufladung" gestartet ist.</li> </ul>		

\* Wenn die Umgebungstemperatur der Reinigungs-/Ladestation niedrig ist (etwa 15 °C oder niedriger), verlängert sich die Zeit, die der Rasierer braucht, um zu trocknen.

- Die Funktionen Reinigung oder Trocknen können bei extrem niedrigen Temperaturen stoppen (etwa 0 °C oder niedriger). In einem solchen Fall blinken die Lampen REINIGEN und TROCKNEN auf, wenn das Programm "Reinigung/Trocknen/Aufladung" ausgewählt wurde oder die TROCKNEN-Lampe blinkt auf, wenn das Programm "Trocknen/Aufladung" gewählt wurde.

## ► Folgen Sie den Schritten, die unten umrissen werden, wenn die Statuslampe blinkt oder leuchtet

### blinkt

Richten Sie den Reinigungsmittel-behälter ordnungsgemäß aus und starten Sie das Programm anschließend erneut.

### Beim Erlöschen der Statuslampe

Fahren Sie mit einem Programm fort.

### leuchtet

Nehmen Sie den Rasierer von der Reinigungs-/Ladestation ab und stellen Sie sicher, dass die [CLEAN]-Lampe erloschen ist. (Achten Sie darauf, dass das Schermesser zu diesem Zeitpunkt heiß oder feucht sein kann.) Stellen Sie sicher, dass der Wassertank ordnungsgemäß angebracht, die Kappe des Wassertanks sicher geschlossen und die Reinigungs-/Ladestation waagrecht ausgerichtet ist.

### Nach Beseitigung eines Fehlers

Entfernen Sie den Netzadapter aus der Reinigungs-/Ladestation und starten Sie das Programm erneut, nachdem sie ihn wieder eingesetzt haben.

### Wenn kein Fehler gefunden werden kann

Der Reinigungsmittelbehälter und die Reinigungsflüssigkeit im Wassertank müssen gewechselt werden. Waschen Sie die alte Reinigungsflüssigkeit ab und spülen Sie dann den Wassertank aus und füllen Sie ihn mit Wasser. Ersetzen Sie den alten Reinigungsmittelbehälter und starten Sie das Programm erneut.

### Beim Erlöschen der Statuslampe

Fahren Sie mit einem Programm fort.

### Beim erneuten Leuchten der Statuslampe

Wenden Sie sich an ein autorisiertes Service-Center.

## Reinigung des Rasierers ohne die Reinigungs-/Ladestation

1. Trennen Sie das Netzkabel vom Rasierer.
2. Tragen Sie etwas Flüssigseife und ein wenig Wasser auf die Scherfolie auf.
3. Drehen Sie den Sperrring zum Lösen des Netzschalters.
4. Wenn Sie für länger als 2 Sekunden den Netzschalter drücken, wird der Ultraschallreinigungsmodus aktiviert.
  - Die Akkustärkelampen blinken hintereinander auf.
  - Nach etwa 20 Sekunden wird das Gerät automatisch ausgeschaltet oder Sie können es ausschalten, indem Sie den Netzschalter drücken.
5. Entfernen Sie den Scherkopf und halten Sie den Netzschalter länger als 2 Sekunden gedrückt, um den Ultraschallreinigungsmodus zu aktivieren, und reinigen Sie die Teile unter fließendem Wasser.
6. Wischen Sie evtl. vorhandene Wassertropfen mit einem trockenen Tuch ab.
7. Trocknen Sie den Scherkopf und den Rasierer vollständig ab.
8. Bringen Sie den Scherkopf am Rasierer an.
9. Ölen Sie den Rasierer.

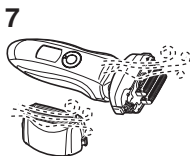
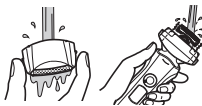
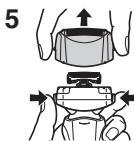
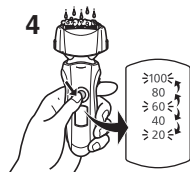

## Trocknen des Rasierers mit der Reinigungs-/Ladestation

1. Bringen Sie den Scherkopf am Rasierer an.
2. Trocknen Sie den Rasierer mit der Reinigungs-/Ladestation, indem Sie das Programm "Trocknen/Aufladung" verwenden.
3. Ölen Sie den Rasierer.

## Einölen

Um den Rasiererkomfort langfristig aufrechtzuerhalten, wird empfohlen, das mit dem Rasierer mitgelieferte Öl zu benutzen.

1. Schalten Sie den Rasierer aus.
2. Tragen Sie auf jede der Scherfolien je einen Tropfen Öl auf.
3. Heben Sie den Langhaarschneider an, und tragen Sie einen Tropfen Öl auf.
4. Schalten Sie den Rasierer ein, und lassen Sie diesen ungefähr fünf Sekunden lang laufen.
5. Schalten Sie den Rasierer aus, und wischen Sie jegliches überschüssige Öl mit einem feuchten Tuch von den Scherfolien.



- Nach der Reinigung der Reinigungs-/Ladestation müssen Sie auf die Scherblätter kein Öl auftragen (das Schmieröl ist in der Reinigungslösung bereits enthalten).

## Reinigung unter Verwendung einer Bürste

Reinigen Sie die Schermesser unter Verwendung der kurzen Bürste, indem Sie sie in Richtung (A) bewegen.

Reinigen Sie die Scherfolie, das Rasierergehäuse und den Langhaarschneider unter Verwendung der langen Bürste.

- Bewegen Sie die kurze Bürste auf keinen Fall in Richtung (B), da dies zu einer Beschädigung der Schermesser führen und ihre Schärfe beeinträchtigen kann.
- Verwenden Sie die kurze Bürste nicht, um die Scherfolie zu reinigen.

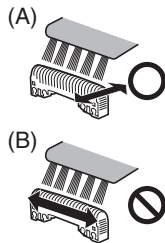

## Austausch der Scherfolien sowie der Schermesser

Scherfolie	einmal im Jahr
Schermesser	einmal alle zwei Jahre

### ► Austausch der Scherfolie

1. Drücken Sie die Tasten am Scherkopf und heben Sie die Scherfolie an.
2. Drücken Sie die Freigabetasten für die Scherfolie und ziehen Sie die Scherfolie nach unten heraus.
3. Richten Sie die Markierung des Folienrahmens (A) auf die Markierung der äußeren Scherfolie (△) aus und stecken Sie die Teile zusammen.
  - Die Scherfolie des Systems kann nicht verkehrt herum angesetzt werden.
  - Setzen Sie die Scherfolie immer auf den Folienrahmen, wenn Sie sie am Rasierer befestigen.
4. Nachdem Sie die Markierung des Folienrahmens (A) nach vorne gedreht haben, bringen Sie den Bereich des Scherkopfes am Rasierer so an, dass es klickt.



### ► Austausch der Schermesser

1. Drücken Sie die Tasten und heben Sie die Scherfolie an.
2. Nehmen Sie die Schermesser nacheinander ab.
  - Berühren Sie nicht die Ränder (Metallteile) der Schermesser, damit Sie sich keine Verletzung Ihrer Hände zuziehen.
3. Stecken Sie die Schermesser nacheinander hinein, bis sie einrasten.

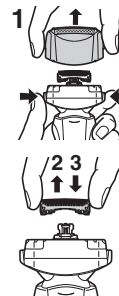

### ► Ersatzteile

Ersatzteile, die bei Ihrem Händler oder im Kundenzentrum erhältlich sind.

Ersatzteile für ES-LT71	Scherfolien und Schermesser	WES9013
	Scherfolie	WES9087
	Schermesser	WES9068

## Reinigung des Reinigungs-/Ladestation

Am Reinigungsfach des Reinigungs-/Ladestation könnten Bartreste haften bleiben. Führen Sie die unten aufgeführten Schritte durch, um diese Bartreste zu entfernen. Wir empfehlen Ihnen die Durchführung dieses Verfahrens bei jedem Austausch des Reinigungs-/Ladestation.

1. Stellen Sie sicher, dass Sie den Wassertank und den Gerätestecker von der Reinigungs-/Ladestation abtrennen.
  - Achten Sie darauf, dass Sie keine Reinigungsflüssigkeit verschütten.

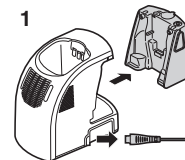

2. Wischen Sie evtl. vorhandene Bartreste vorsichtig mit einem in Wasser getränkten Tuch oder Papiertaschentuch von der Innenseite des Reinigungsfachs ab.
- Reinigen Sie die Ecken und unebenen Bereiche des Reinigungsfachs mit einem in Wasser getränkten Wattestäbchen.

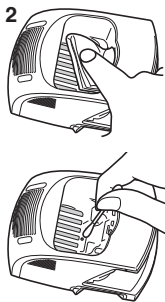

### Warnung

Schütten Sie kein Wasser über den Netzadapter oder die Reinigungs-/Ladestation. Die Teile können nicht mit Wasser gereinigt werden, ansonsten könnte dies einen Stromschlag oder einen Kurzschluss verursachen.

- Ziehen Sie nicht zu sehr am Gummi-Scherblattschutz auf der Unterseite des Reinigungsfachs. Der Gummi könnte sich ansonsten lösen. Achten Sie darauf, dass Sie den Schutz nur leicht nach oben ziehen.

### ► Wenn das Wasser nicht aus dem Reinigungsfach abläuft

Bartreste könnten den Auslass an der Unterseite des Reinigungsfachs verstopfen. In einem solchen Fall können Sie den Rasierer nicht reinigen oder trocknen. Drücken Sie die Bartreste mit einem Zahnstocher o. Ä. in den Auslass hinunter.

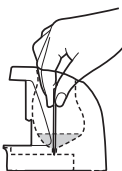

## Entnehmen des integrierten Akkus

Entnehmen Sie vor der Entsorgung des Rasierers den integrierten Akku. Stellen Sie bitte sicher, dass Sie den Akku an einem offiziell dafür vorgesehenen Ort entsorgen, wenn ein solcher vorhanden ist. Nehmen Sie den Akku nicht auseinander und ersetzen Sie ihn nicht, damit Sie den Rasierer weiterhin verwenden können. Dies könnte zu einem Brand oder einem elektrischen Schlag führen. Lassen Sie den Akku durch ein autorisiertes Service-Center austauschen.

- Trennen Sie zum Entnehmen des Akkus das Netzkabel vom Rasierer.
- Führen Sie die Schritte ① bis ④ aus, und heben Sie den Akku an; danach entfernen Sie ihn.

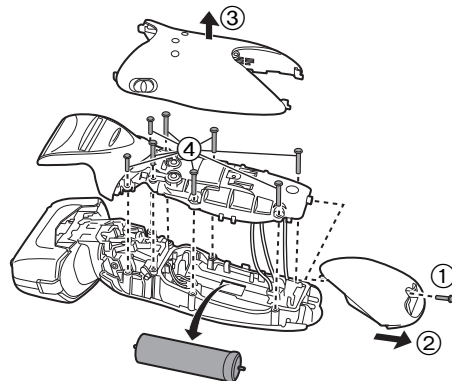

### Umweltschutz und Recycling

Dieser Rasierer enthält einen Lithium-Ionen-Akku. Stellen Sie bitte sicher, dass Sie den Akku an einem offiziell dafür vorgesehenen Ort entsorgen, wenn ein solcher in Ihrer Region vorhanden ist.

## Spezifikationen

Stromversorgung	Siehe Etikett auf dem Netzadapter. (automatische Spannungskonvertierung)
Motorspannung	3,6 V Gleichstrom
Ladezeit	Ca. 1 Stunde
Durch die Luft übertragener akustischer Lärm	Modus Rasieren: 63 (dB (A) bei 1 pW) Modus Langhaarschneiden: 63 (dB (A) bei 1 pW)

Dieses Gerät ist ausschließlich für die private Verwendung vorgesehen.

### Benutzerinformation zur Sammlung und Entsorgung von veralteten Geräten und benutzten Batterien



Diese Symbole auf den Produkten, Verpackungen und/oder Begleitdokumenten bedeuten, dass benutzte elektrische und elektronische Produkte und Batterien nicht in den allgemeinen Hausmüll gegeben werden sollen.



Bitte bringen Sie diese alten Produkte und Batterien zur Behandlung, Aufarbeitung bzw. zum Recycling gemäß Ihrer Landesgesetzgebung und den Richtlinien 2002/96/EG und 2006/66/EG zu Ihren zuständigen Sammelpunkten.

Indem Sie diese Produkte und Batterien ordnungsgemäß entsorgen, helfen Sie dabei, wertvolle Ressourcen zu schützen und eventuelle negative Auswirkungen auf die menschliche Gesundheit und die Umwelt zu vermeiden, die anderenfalls durch eine unsachgemäße Abfallbehandlung auftreten können.

Wenn Sie ausführlichere Informationen zur Sammlung und zum Recycling alter Produkte und Batterien wünschen, wenden Sie sich bitte an Ihre örtlichen Verwaltungsbehörden, Ihren Abfallentsorgungsdienstleister oder an die Verkaufseinrichtung, in

der Sie die Gegenstände gekauft haben.

Gemäß Landesvorschriften können wegen nicht ordnungsgemäßer Entsorgung dieses Abfalls Strafgeelder verhängt werden.

### Für geschäftliche Nutzer in der Europäischen Union

Wenn Sie elektrische oder elektronische Geräte entsorgen möchten, wenden Sie sich wegen genauerer Informationen bitte an Ihren Händler oder Lieferanten.

### [Informationen zur Entsorgung in Ländern außerhalb der Europäischen Union]

Diese Symbole gelten nur innerhalb der Europäischen Union. Wenn Sie solche Gegenstände entsorgen möchten, erfragen Sie bitte bei den örtlichen Behörden oder Ihrem Händler, welches die ordnungsgemäße Entsorgungsmethode ist.



**Merci d'avoir choisi un rasoir Panasonic. Grâce à notre technologie SEC/MOUILLÉ, vous pouvez profiter de votre rasoir Panasonic au sec ou sous la douche ou dans votre bain pour un rasage doux et facile. Nous vous conseillons de lire toutes les instructions avant de l'utiliser.**

## Important

Ce rasoir est doté d'une batterie rechargeable. Ne pas la jeter dans le feu, ni la chauffer ou la charger, ne l'utiliser pas ou ne la laisser pas dans un environnement à haute température.

### ► Avant utilisation

Ce rasoir est utilisable sur peau sèche ou peau mouillée avec du gel de rasage. Vous pouvez utiliser ce rasoir étanche sous la douche et le nettoyer sous l'eau. Le symbole suivant indique un rasoir mouillé. Ce symbole signifie que la partie du rasoir qui est tenue à la main peut être utilisée dans un bain ou sous la douche.



Essayez le rasage mouillé au gel pendant un minimum de trois semaines et vous verrez la différence! Il vous faudra un peu de temps pour vous habituer à votre rasoir Panasonic sec/mouillé car votre peau et votre barbe ont besoin d'un mois environ pour s'adapter à une nouvelle méthode de rasage.

### ► Utilisation du rasoir

#### Attention

**La grille de protection est très fine et peut être endommagée en cas d'utilisation incorrecte. Vérifiez que la grille n'est pas endommagée avant d'utiliser le rasoir. N'utilisez pas le rasoir si la grille est endommagée car vous pourriez vous couper la peau.**

- Cessez de l'utiliser s'il présente une anomalie ou une panne.
- Ne partagez pas votre rasoir avec votre famille ou d'autres personnes.
- Cet appareil n'a pas été conçu pour être utilisé par des personnes (enfants y compris) souffrant d'un handicap physique, sensoriel ou mental, ou ne disposant pas de l'expérience et des connaissances nécessaires à une utilisation sûre, à moins qu'elles aient reçu toutes les consignes requises par la personne responsable de leur sécurité quant à l'utilisation de l'appareil. Ne pas laisser un enfant jouer avec l'appareil.
- Les personnes utilisant un dispositif électronique médical implanté dans le corps, tel qu'un pacemaker, ne doivent pas laisser cet appareil en contact avec la peau là où le dispositif électronique médical est implanté car cela pourrait provoquer un dysfonctionnement.

### ► Chargement du rasoir

- N'utilisez jamais l'adaptateur CA dans la salle de bain ou sous la douche.
- N'utilisez pas un cordon d'alimentation ou adaptateur CA autre que celui fourni (RE7-59).
- Branchez l'adaptateur CA dans une prise secteur qui n'est pas humide et manipulez-le en ayant les mains sèches.
- Tenez l'adaptateur CA lorsque vous le débranchez de la prise secteur. Si vous tirez le cordon d'alimentation, vous risquez de l'endommager.
- Le cordon d'alimentation ne peut pas être remplacé. S'il est endommagé, l'adaptateur CA doit être mis au rebut.

### ► Nettoyage du rasoir

#### Avertissement

**Déconnectez le cordon d'alimentation du rasoir avant de nettoyer ce dernier dans de l'eau, afin de ne pas vous électrocuter.**

- Veillez à ce que les deux lames soient insérées. Si une seule lame est insérée, le rasoir peut être endommagé.

- Si vous nettoyez le rasoir à l'eau, veillez à ne pas utiliser d'eau salée ou d'eau chaude. Ne pas laisser tremper le rasoir dans l'eau pendant une trop longue période.
- Nettoyer le boîtier uniquement avec un tissu imbibé d'eau courante ou d'eau courante savonneuse. Ne pas utiliser de solvant, d'essence, d'alcool ou d'autres produits chimiques.

#### ► **Rangement du rasoir**

- Conservez le rasoir dans un endroit sec après usage.
- Ne pas conserver le rasoir dans un endroit exposé au soleil ou à d'autres sources de chaleur.
- Déconnectez le cordon d'alimentation avant de ranger le rasoir.
- Ne pliez pas le cordon d'alimentation et ne l'enroulez pas autour du rasoir.
- Tenir l'huile hors de portée des enfants.

#### ► **Chargeur auto-nettoyant**

- Ne pas nettoyer l'adaptateur CA ou le chargeur auto-nettoyant avec de l'eau car cela les endommagera ou entraînera une électrocution.
- Ne retirez pas le rasoir du chargeur auto-nettoyant pendant l'utilisation de la fonction "Séchage". Un dispositif de chauffage est utilisé et rend donc la zone des lames extrêmement chaude, ce qui peut entraîner un risque de brûlure.
- Placez le chargeur auto-nettoyant sur un niveau et une surface stable. Sinon, le liquide de nettoyage pourrait fuir et décolorer les objets en cuir ou d'autres surfaces. Essuyez-le immédiatement.
- Le chargeur auto-nettoyant nettoie les lames intérieures et la grille de protection du système. Brossez ou nettoyez avec de l'eau pour retirer les poils de barbe des autres zones.
- Utilisez le chargeur auto-nettoyant dans un endroit sec (taux d'humidité de moins de 95%).
- En fonction de l'environnement d'utilisation, le rasoir peut ne pas sécher même si le mode "Séchage/Chargement" est actionné. Dans ce cas, essuyez toute trace d'eau à l'aide d'un chiffon sec.

## Identification des pièces

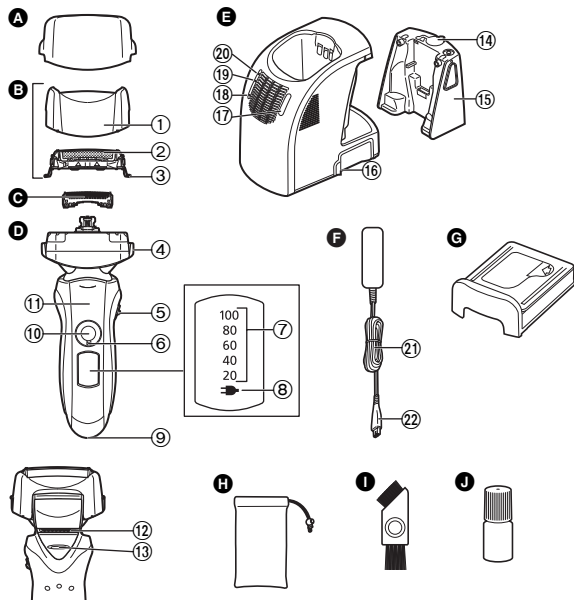

- A** Couvercle de protection  
**B** Section de la grille de protection  
 ① Cadre de la grille de protection  
 ② Grille de protection du système  
 ③ Boutons de déverrouillage de la grille de protection du système  
**C** Lames intérieures  
**D** Corps principal  
 ④ Boutons de déverrouillage du cadre de grille de protection  
 ⑤ Sélecteur d'action à pivot  
 ⑥ Bague de verrouillage  
 ⑦ Témoin de charge de la batterie

- ⑧ Témoin d'état de charge (➔)  
 ⑨ Prise  
 ⑩ Interrupteur de courant [0/1]  
 ⑪ Support d'appui des doigts  
 ⑫ Tondeuse escamotable  
 ⑬ Levier de la tondeuse escamotable  
**E** Chargeur auto-nettoyant  
 ⑭ Couvercle du réservoir d'eau  
 ⑮ Réservoir d'eau  
 ⑯ Prise  
 ⑰ Bouton de sélection  
 ⑱ Indicateur d'état  
 ⑲ Indicateur d'état "DRY" (séchage)  
 ⑳ Indicateur d'état "CLEAN" (nettoyage)  
**F** Adaptateur CA (RE7-59)  
 ㉑ Cordon d'alimentation  
 ㉒ Fiche de l'appareil  
**G** Cartouche de détergent  
**H** Pochette de voyage  
**I** Brosse de nettoyage  
**J** Huile

### Utilisation de la bague de verrouillage

Utilisez la bague de verrouillage pour verrouiller ou déverrouiller l'interrupteur de courant.

- Faites tourner la bague de verrouillage jusqu'à ce que vous entendiez un dé clic.



#### Déverrouillage de l'interrupteur de courant:

Quand vous vous rasez, nettoyez ou lubrifiez le rasoir.



#### Verrouillage de l'interrupteur de courant:

Quand vous transportez le rasoir.

## Chargement

### Chargement à l'aide du chargeur auto-nettoyant

Essayez avec soin toute trace d'eau sur ou à proximité du chargeur auto-nettoyant afin qu'il soit bien sec avant le démarrage du chargement.

- 1 Insérez la fiche de l'appareil au sein du chargeur auto-nettoyant.
- 2 Retirez le couvercle de protection puis fixez le rasoir.
- 3 Branchez l'adaptateur CA.

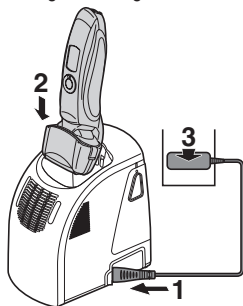

- Le cycle de "Chargement" démarre lorsque vous raccordez le rasoir.
- Éteignez le rasoir avant de le fixer.
- Vérifiez que la grille de protection n'est pas déformée ou endommagée lorsque vous fixez le rasoir.
- Vous pouvez charger même avec l'indicateur d'état du chargeur auto-nettoyant qui clignote.
- La recharge est terminée après environ 1 heure.

Vous pouvez soit laisser le rasoir sur le chargeur auto-nettoyant, soit connecter le rasoir à l'adaptateur CA lorsqu'il n'est pas utilisé afin de maintenir la batterie complètement chargée. Le rasoir ne sera jamais trop chargé.

### Chargement sans le chargeur auto-nettoyant

Il est également possible de le recharger sans le chargeur auto-nettoyant.

1. Insérez la prise de l'appareil dans le rasoir.
2. Branchez l'adaptateur CA à la prise secteur.

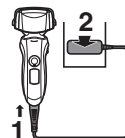

Vous ne pouvez pas utiliser le rasoir lorsqu'il est en cours de chargement.

### Témoins d'état de charge

#### Pendant le chargement

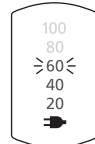

Le témoin d'état de charge (➡) brille.

Le niveau du témoin de charge de la batterie augmentera à mesure que le chargement progresse.

#### Une fois le chargement terminé

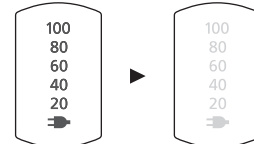

Tous les témoins de charge de la batterie s'allument, puis s'éteignent au bout de 5 secondes.

- Une fois le chargement terminé, positionnez l'interrupteur sur MARCHÉ (1). Le rasoir est totalement chargé lorsque les témoins de charge de la batterie s'allument puis s'éteignent au bout de 5 secondes.
- La température ambiante recommandée pour la charge est de 5-35 °C. Les performances de la batterie peuvent se dégrader ou la batterie risque de ne pas se charger en cas de températures extrêmement basses ou élevées. Le témoin d'état de charge (➡) clignotera si un problème survient.

- Lorsque vous chargez le rasoir pour la première fois ou s'il n'a pas été utilisé pendant plus de 6 mois, le témoin d'état de charge (➔) risque de ne pas s'allumer. Le témoin pourra éventuellement briller s'il reste connecté.

## Se raser

### Utilisation du rasoir

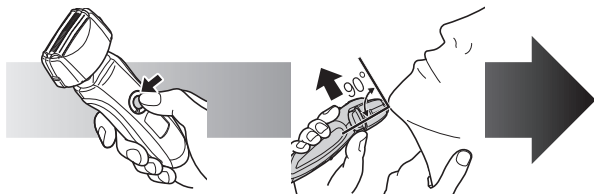

**1** Faites tourner la bague de verrouillage et appuyez sur l'interrupteur de courant.

Page 27

**2** Tenez le rasoir comme illustré ci-dessus et rasez-vous.

- La température ambiante adéquate pour l'utilisation est de 5-35 °C. Si vous utilisez l'appareil au-delà de la plage proposée, il risque de cesser de fonctionner.

Commencez à vous raser en appuyant légèrement sur votre visage. Tendez votre peau à l'aide de l'autre main et faites des allers-retours en direction de la barbe. Vous pouvez appuyer un peu plus au fur et à mesure que votre peau s'habitue au rasoir. Néanmoins, le fait d'appuyer très fort n'augmente pas l'efficacité du rasage.

### Attention

- Si vous appuyez sur l'interrupteur de courant pendant plus de 2 secondes, le mode de nettoyage à vibrations soniques s'active.  
**Page 32**  
Vous ne pouvez pas vous raser lorsque ce mode est actif.
- Ne touchez pas l'interrupteur de courant pendant l'utilisation du rasoir. Cela risquerait d'éteindre le rasoir ou d'activer le mode de nettoyage à vibrations soniques. Placez toujours vos doigts sur le support prévu à cet effet pendant l'utilisation du rasoir.

### Sélecteur d'action à pivot

S'utilise pour choisir entre "SOFT" (doux) ou "LOCK" (verrouillé). Il est possible d'utiliser le sélecteur à pivot même lorsque le rasoir est éteint.

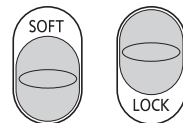

### Utilisation de la tondeuse escamotable

Faites glisser le levier de la tondeuse escamotable vers le haut. Positionnez la tondeuse escamotable à angle droit sur votre peau et descendez pour tailler vos pattes.



### Témoins d'état de charge lors de l'utilisation

Lors de l'utilisation

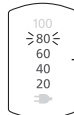

• L'état de la charge approximatif est indiqué entre 20 et 100 (%).

- Il s'éteindra approximativement 5 secondes après avoir appuyé sur l'interrupteur.

Lorsque la capacité de la batterie est faible

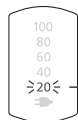

"20%" clignote pendant l'utilisation du rasoir.

- Une fois que l'indication "20%" s'affiche, il est possible de se raser 2 à 3 fois. (Cela dépend des conditions d'utilisation.)
- Une pleine charge permettra d'effectuer environ 14 rasages de 3 minutes chacun.

## Entretien

### Nettoyage à l'aide du chargeur auto-nettoyant

#### ► Préparation du chargeur auto-nettoyant

Retirez le rasoir et la prise de l'appareil du chargeur auto-nettoyant.

**1** Retirez le réservoir d'eau **1** puis ouvrez le couvercle du réservoir d'eau.

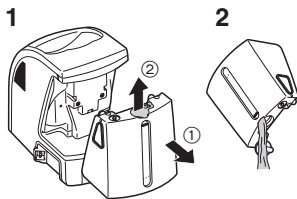

**2** Retirez le liquide du précédent nettoyage puis rincez le réservoir d'eau.

**3** Versez de l'eau ordinaire jusqu'au niveau d'eau maximum.

- Ne laissez pas l'eau dépasser le niveau d'eau maximum. Cela pourrait entraîner une fuite du liquide de nettoyage.

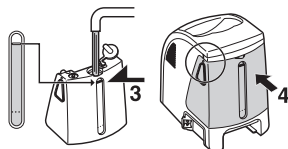

**4** Fermez le couvercle du réservoir d'eau puis fixez le réservoir.

**5** Retirez les caches de la nouvelle cartouche de détergent. (2 caches)

- Tenez la cartouche de détergent horizontalement. (Le détergent peut fuir si la cartouche de détergent est trop inclinée.)

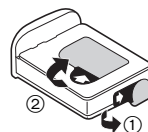

Précautions à prendre pour la cartouche de détergent

- Tenir hors de portée des enfants.
- N'utiliser que pour nettoyer les lames de rasoirs électriques.
- Prenez des mesures d'urgence si le produit de nettoyage pénètre dans la bouche ou dans les yeux et consultez un médecin.

**6** Fixez la cartouche de détergent.

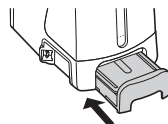

- Remplacez la cartouche de détergent lorsque l'indicateur d'état est allumé.
- La date limite d'utilisation du liquide de nettoyage est de 6 mois après son ouverture. Si vous n'utilisez pas le liquide de nettoyage pendant plus de 6 mois, jetez la cartouche de détergent et le liquide de nettoyage.
- N'utilisez que le détergent spécial pour chargeur auto-nettoyant de rasoir Panasonic.
- Changez toujours la cartouche de détergent et le liquide de nettoyage du réservoir d'eau en même temps. Le fait d'ajouter de l'eau ou de ne changer que la cartouche de détergent ou l'eau entraînera une détérioration des fonctions de nettoyage.
- Si vous faites fonctionner le chargeur auto-nettoyant, le détergent concentré dans la cartouche de détergent se dilue et l'eau se trouvant à l'intérieur du réservoir deviendra un liquide de nettoyage.

## Nettoyage du rasoir

Utilisez le chargeur auto-nettoyant uniquement lorsque les températures sont comprises entre 15 °C et 35 °C.

**1** Insérez la fiche de l'appareil au sein du chargeur auto-nettoyant.

**2** Retirez le couvercle de protection puis fixez le rasoir.

**3** Branchez l'adaptateur CA.

- Retirez toute trace de savon ou d'eau du rasoir si ce dernier a été lavé avec du savon ordinaire ou tout autre détergent.
- Eteignez le rasoir avant de le fixer.
- Vérifiez que la grille de protection n'est pas déformée ou endommagée lorsque vous fixez le rasoir.

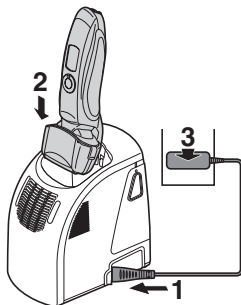

**4** Appuyez sur le bouton de sélection pour choisir le mode souhaité.

- Chaque fois que vous appuyez sur le bouton de sélection, le mode change à "Nettoyage/Séchage/Chargement" → "Séchage/Chargement" → "Chargement".
- Le mode sélectionné démarre environ 6 secondes après la sélection.
- Le fonctionnement s'arrête immédiatement en cas de coupure de courant. Dans ce cas, sélectionnez à nouveau le mode souhaité.
- Ne retirez pas la cartouche de détergent ou le réservoir d'eau car cela pourrait entraîner une fuite du liquide de nettoyage et un dysfonctionnement.



Utilisation	Durée requise (guide)		
<b>1</b> <b>Chargement</b> 	<b>Chargement</b> 0 à 60 min 		
<b>2</b> <b>Nettoyage/ Séchage/ Chargement</b> 	<b>Nettoyage</b> 10 min 	<b>Séchage</b> 50 min (80 min*) 	<b>Chargement</b> 0 à 60 min 
	• Il est impossible de changer le mode une fois que le mode "Nettoyage/Séchage/Chargement" a démarré.		
<b>3</b> <b>Séchage/ Chargement</b> 	<b>Séchage</b> 100 min 	<b>Chargement</b> 0 à 60 min 	
	• Il est possible de changer le mode "Nettoyage/ Séchage/Chargement" même une fois que le mode "Séchage/Chargement" a démarré.		

- \* Quand la température ambiante du chargeur auto-nettoyant est basse (approximativement 15 °C ou moins), le rasoir est plus long à sécher.
- La fonction Nettoyage ou Séchage peut s'arrêter en cas de températures extrêmement basses (approx. 0 °C ou moins). Dans ce cas, les indicateurs d'état "CLEAN" (nettoyage) et "DRY" (séchage) clignoteront quand le mode "Nettoyage/ Séchage/Chargement" sera sélectionné, ou bien l'indicateur d'état "DRY" (séchage) clignotera quand le mode "Séchage/Chargement" sera sélectionné.

## ► Suivez les étapes indiquées ci-dessous si l'indicateur d'état clignote ou s'allume

### Clignote

Placez la cartouche de détergent correctement et démarrez le mode souhaité.

### Si l'indicateur d'état s'éteint

Sélectionnez un mode d'utilisation.

### Lorsqu'une anomalie a été corrigée

Enlevez l'adaptateur CA du chargeur auto-nettoyant et redémarrez l'utilisation après l'avoir réinséré.

### Lorsque l'indicateur d'état s'éteint

Sélectionnez un mode d'utilisation.

### Allumé

Retirez le rasoir du chargeur auto-nettoyant puis vérifiez que l'indicateur [CLEAN] s'est éteint. (Faites bien attention car la lame peut être chaude ou humide.) Vérifiez que le réservoir d'eau est fixé correctement, que le couvercle de réservoir d'eau est bien fermé et que le chargeur auto-nettoyant est placé horizontalement.

### Lorsqu'aucune anomalie n'a été détectée

Vous pouvez maintenant remplacer la cartouche de détergent et le liquide à l'intérieur du réservoir d'eau. Enlevez le liquide de nettoyage usagé puis rincez le réservoir d'eau, ensuite remplissez-le avec de l'eau. Remplacez l'ancienne cartouche de détergent puis redémarrez l'utilisation.

### Lorsque l'indicateur d'état s'allume de nouveau

Contactez un centre de service agréé.

## Nettoyage du rasoir sans le chargeur auto-nettoyant

1. Débranchez le cordon d'alimentation du rasoir.
2. Nettoyez la grille de protection avec de l'eau savonneuse.
3. Faites tourner la bague de verrouillage pour déverrouiller l'interrupteur de courant.
4. Appuyez sur l'interrupteur de courant pendant plus de 2 secondes pour activer le mode de nettoyage à vibrations soniques.
  - Le témoin de charge de la batterie clignote correctement.
  - Il va s'éteindre automatiquement après environ 20 secondes, ou vous pouvez l'éteindre en appuyant sur l'interrupteur de courant.
5. Retirez la grille de protection et appuyez sur l'interrupteur de courant pendant plus de 2 secondes pour activer le mode de nettoyage à vibrations soniques, et la nettoyer en la passant à l'eau courante.
6. Essuyez toute trace d'eau à l'aide d'un chiffon sec.
7. Faites sécher la section de la grille de protection et le rasoir complètement.
8. Positionnez la section de la grille de protection au rasoir.
9. Lubrifiez le rasoir.

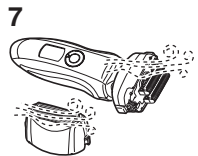
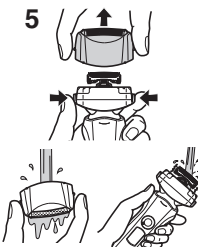
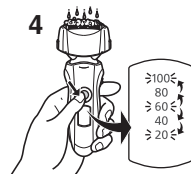

### Séchage du rasoir avec le chargeur auto-nettoyant

1. Fixez la section de la grille de protection au rasoir.
2. Séchez le rasoir avec le chargeur auto-nettoyant en utilisant le mode "Séchage/Chargement".
3. Lubrifiez le rasoir.



## Lubrification

Pour maintenir le confort de rasage pendant longtemps, l'utilisation de l'huile fournie avec le rasoir est recommandée.

1. Eteignez le rasoir.
2. Appliquez une goutte d'huile sur chaque grille de protection.
3. Relevez la tondeuse escamotable et appliquez une goutte d'huile.
4. Allumez le rasoir et faites-le tourner pendant environ cinq secondes.
5. Eteignez le rasoir, et essuyez l'excédent d'huile de la grille de protection avec un chiffon doux.



- Il n'est pas nécessaire d'huiler les lames après avoir nettoyé le rasoir à l'aide du chargeur auto-nettoyant (du lubrifiant est mélangé à la solution du détergent).

## Nettoyage avec la brosse

Nettoyez les lames intérieures à l'aide de la brosse courte en brossant dans le sens (A). Nettoyez la grille de protection du système, le corps du rasoir et la tondeuse escamotable à l'aide de la brosse longue.

- Ne brossez pas avec la brosse courte dans le sens (B) car cela endommagera les lames intérieures et réduira leur efficacité.
- N'utilisez pas la brosse courte pour nettoyer la grille de protection.

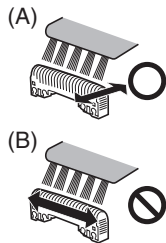

## Remplacement de la grille de protection du système et des lames intérieures

grille de protection du système	une fois par an
lames intérieures	une fois tous les deux ans

### ► Remplacement de la grille de protection du système

1. Appuyez sur le bouton de relâche de la grille de protection et soulevez la grille.
2. Appuyez sur les boutons de déverrouillage de la grille de protection du système et abaissez la grille de protection du système.
3. Alignez la marque du cadre de la grille de protection (↗) avec la marque de la grille de protection du système (△) et attachez-les ensemble solidement.
  - La grille de protection du système ne peut pas être montée à l'envers.
  - Remplacez la grille de protection dans son cadre de support avant de la fixer au rasoir.
4. Après avoir tourné vers l'avant la marque du cadre de la grille de protection (↗), attachez solidement la section de la grille de protection au rasoir jusqu'à ce qu'elle clique.



### ► Remplacement des lames intérieures

1. Appuyez sur le bouton de relâche de la grille de protection et soulevez la grille.
2. Retirez les lames intérieures, une par une.
  - Ne touchez pas le fil (partie métallique) des lames intérieures pour ne pas vous blesser les mains.
3. Insérez les lames intérieures, une par une, jusqu'à entendre le bruit d'enclenchement.

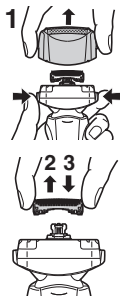

### ► Pièces de remplacement

Les pièces de rechange sont disponibles chez votre marchand ou dans votre centre de services après-vente.

Pièces de remplacement pour ES-LT71	Grille de protection du système et lames intérieures	WES9013
	Grille de protection du système	WES9087
	Lames intérieures	WES9068

### Nettoyage du chargeur auto-nettoyant

Des poils peuvent se fixer sur le plateau de nettoyage du chargeur auto-nettoyant. Suivez les étapes ci-dessous pour les retirer. Nous recommandons d'effectuer cette opération à chaque fois que vous changez la cartouche de détergent.

1. Assurez-vous de retirer le réservoir d'eau et la prise de l'appareil du chargeur auto-nettoyant.

- Faites attention à ne pas renverser le liquide de nettoyage.

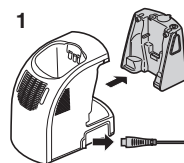

2. Essuyez doucement toute trace de poils collés à l'intérieur du plateau de nettoyage à l'aide d'un chiffon ou d'un mouchoir en papier humidifié avec de l'eau.

- Nettoyez les coins et les parties inégales du plateau de nettoyage à l'aide d'un coton-tige humidifié avec de l'eau.

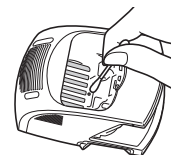
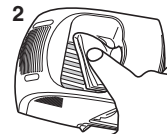

### Avertissement

**Ne lavez pas et n'appliquez pas d'eau sur l'adaptateur CA ou sur le chargeur auto-nettoyant. Si cette consigne n'est pas respectée, une électrocution ou des courts circuits pourraient se produire.**

- Ne forcez pas en tirant sur le protecteur de lame en caoutchouc situé en bas du plateau de nettoyage. Le caoutchouc pourrait se détacher si vous tirez trop fort dessus. Il suffit de le soulever légèrement.

### ► Lorsque l'eau ne sort pas du plateau de nettoyage

Des poils peuvent boucher l'orifice en bas du plateau de nettoyage.

Dans ce cas, vous ne pouvez pas nettoyer ou sécher le rasoir.

Poussez les poils hors de l'orifice à l'aide d'un cure-dent, etc.

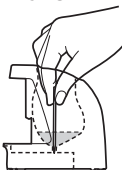

### Retrait de la batterie rechargeable intégrée

Retirez la batterie rechargeable intégrée avant de mettre le rasoir au rebut. Veuillez vous assurer de vous débarrasser de la batterie dans un endroit prévu à cet effet, comme un déchèterie. Ne démontez pas et ne remettez pas la batterie en place pour utiliser à nouveau le rasoir. Cela pourrait entraîner un incendie ou une électrocution. Faites-la remettre en place dans un centre de service agréé.

- Débranchez le cordon d'alimentation du rasoir avant de retirer la batterie.

- Effectuez les étapes de ① à ④, surélevez la batterie, et retirez-la.

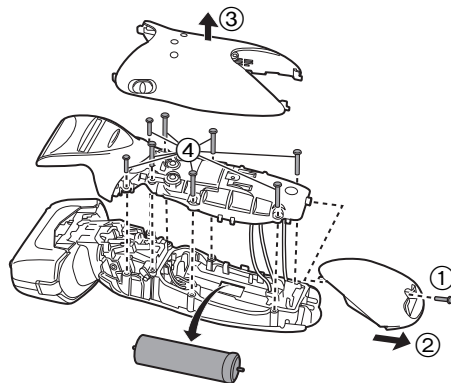

### Protection de l'environnement et recyclage des matériaux

Ce rasoir contient une batterie au lithium-ion.

Veuillez vous assurer que la batterie est mise au rebut dans un endroit prévu à cet effet, comme un déchèterie.

### Spécifications

Source d'alimentation	Voir la plaque signalétique sur l'adaptateur CA. (Conversion de tension automatique)
Tension du moteur	3,6 V CC
Temps de chargement	Approx. 1 heure
Bruit émis	en mode "rasoir" : 63 (dB (A) référence 1 pW) en mode "tondeuse" : 63 (dB (A) référence 1 pW)

Ce produit est destiné à une utilisation domestique uniquement.

## Avis aux utilisateurs concernant la collecte et l'élimination des piles et des appareils électriques et électroniques usagés



Apposé sur le produit lui-même, sur son emballage, ou figurant dans la documentation qui l'accompagne, ce pictogramme indique que les piles et appareils électriques et électroniques usagés doivent être séparés des ordures ménagères.



Afin de permettre le traitement, la valorisation et le recyclage adéquats des piles et des appareils usagés, veuillez les porter à l'un des points de collecte prévus, conformément à la législation nationale en vigueur ainsi qu'aux directives 2002/96/CE et 2006/66/CE.

En éliminant piles et appareils usagés conformément à la réglementation en vigueur, vous contribuez à prévenir le gaspillage de ressources précieuses ainsi qu'à protéger la santé humaine et l'environnement contre les effets potentiellement nocifs d'une manipulation inappropriée des déchets.

Pour de plus amples renseignements sur la collecte et le recyclage des piles et appareils usagés, veuillez vous renseigner auprès de votre mairie, du service municipal d'enlèvement des déchets ou du point de vente où vous avez acheté les articles concernés.

Le non-respect de la réglementation relative à l'élimination des déchets est passible d'une peine d'amende.

### **Pour les utilisateurs professionnels au sein de l'Union européenne**

Si vous souhaitez vous défaire de pièces d'équipement électrique ou électronique, veuillez vous renseigner directement auprès de votre détaillant ou de votre fournisseur.

### **[Information relative à l'élimination des déchets dans les pays extérieurs à l'Union européenne]**

Ce pictogramme n'est valide qu'à l'intérieur de l'Union européenne. Pour connaître la procédure applicable dans les pays hors Union Européenne, veuillez vous renseigner auprès des autorités locales compétentes ou de votre distributeur.

Grazie per aver scelto un rasoio Panasonic. Con la nostra tecnologia WET/DRY, è possibile utilizzare il rasoio Panasonic a secco oppure sotto la doccia o nella vasca da bagno per una rasatura facile e delicata. Leggere tutte le istruzioni prima dell'uso.

## Importante

Questo rasoio dispone di una batteria ricaricabile incorporata. Non gettare nel fuoco, non posizionare oggetti caldi o pesanti sull'apparecchio, non utilizzare né lasciare in ambienti con temperature elevate.

### ► Prima dell'uso

Il rasoio Wet/Dry può essere utilizzato per la rasatura con schiuma da barba o per la rasatura a secco. È possibile utilizzare il rasoio impermeabile sotto la doccia e pulirlo con acqua. Di seguito è mostrato il simbolo di rasatura umida. Questo simbolo indica che il componente portatile può essere utilizzato in una vasca da bagno o sotto la doccia.



Per notare la differenza, è necessario utilizzare il metodo di rasatura umida con la schiuma da barba per almeno tre settimane. È necessario un po' di tempo per abituarsi al rasoio Panasonic Wet/Dry perché la pelle e la barba richiedono circa un mese per adattarsi al nuovo metodo di rasatura.

### ► Utilizzo del rasoio

#### Attenzione

La lamina esterna è molto sottile e può danneggiarsi se non viene utilizzata correttamente. Prima di utilizzare il rasoio, verificare che la lamina non sia danneggiata. Non utilizzare il rasoio se la lamina o altri componenti sono danneggiati, poiché vi è il rischio di tagliarsi.

- Interrompere l'utilizzo in caso di anomalie o guasti.

- Non condividere con familiari o altre persone.
- Questo apparecchio non è stato ideato per essere utilizzato da persone (compresi bambini) con capacità fisiche, sensoriali o mentali ridotte o prive dell'esperienza o delle conoscenze necessarie, se non sotto lo stretto controllo o previa istruzione sull'uso dell'apparecchio da parte di una persona responsabile della loro sicurezza. I bambini devono essere sempre sotto lo stretto controllo di un adulto, per evitare che facciano un utilizzo errato dell'apparecchio.
- Si consiglia ai portatori di dispositivi medici elettronici impiantati, quali ad esempio pacemaker, di non far entrare l'unità in contatto con la parte del corpo nella quale è impiantato il dispositivo medico elettronico, poiché ciò può provocare malfunzionamenti.

### ► Ricarica del rasoio

- Non utilizzare mai l'adattatore CA in bagno o nella cabina doccia.
- Non utilizzare cavi di alimentazione o adattatori CA diversi da questo adattatore CA (RE7-59).
- Collegare l'adattatore CA ad una presa a parete nella quale non sia presente umidità e maneggiarlo con le mani asciutte.
- Afferrare l'adattatore CA quando lo si scollega dalla presa a parete. Se tirato, il cavo di alimentazione può danneggiarsi.
- Il cavo di alimentazione non può essere sostituito. Se il cavo è danneggiato, l'adattatore CA dovrà essere rottamato.

### ► Pulizia del rasoio

#### Avviso

**Scollegare il cavo di alimentazione dal rasoio prima di procedere con la pulizia in acqua per evitare scosse elettriche.**

- Lasciare inserite le lame interne. Se rimane inserita solo una delle lame interne, il rasoio può danneggiarsi.
- Se si pulisce il rasoio con acqua, non utilizzare acqua salata o calda. Non immergere il rasoio nell'acqua per un lungo periodo di tempo.
- Pulire l'alloggiamento esclusivamente con un panno morbido leggermente inumidito con acqua corrente o acqua corrente saponata. Non utilizzare diluente, benzina, alcol o altre sostanze chimiche.

**► Conservazione del rasoio**

- Dopo l'utilizzo, riporre il rasoio in un luogo con basso livello di umidità.
- Non riporre il rasoio in un luogo in cui possa essere esposto alla luce solare diretta o ad altre fonti di calore.
- Scollegare il cavo di alimentazione prima di riporre il rasoio.
- Non piegare il cavo di alimentazione né avvolgerlo intorno al rasoio.
- Tenere l'olio lontano dalla portata dei bambini.

**► Caricabatteria autopulente**

- Non utilizzare acqua per pulire l'adattatore CA o il caricabatteria autopulente, poiché potrebbero danneggiarsi o provocare scosse elettriche.
- Non rimuovere il rasoio dal caricabatteria autopulente quando si utilizza un programma che include la funzione "Asciugatura", poiché è presente un riscaldatore che rende molto calda l'area intorno alle lame ed è possibile ustionarsi.
- Posizionare il caricabatteria autopulente su una superficie piana e stabile. In caso contrario, il liquido di pulizia potrebbe fuoriuscire, scolorendo prodotti in pelle o altre superfici. In tal caso asciugare immediatamente.
- Il caricabatteria autopulente pulisce le lame interne e la lamina esterna del sistema. Rimuovere i residui di barba dalle altre aree spazzolando o utilizzando dell'acqua.
- Utilizzare il caricabatteria autopulente in ambienti con umidità inferiore al 95%.
- A seconda dell'ambiente, il rasoio potrebbe non asciugarsi anche se si seleziona il programma "Asciugatura/Carica". In tal caso, rimuovere eventuali gocce d'acqua con un panno asciutto.

## Identificazione Parti

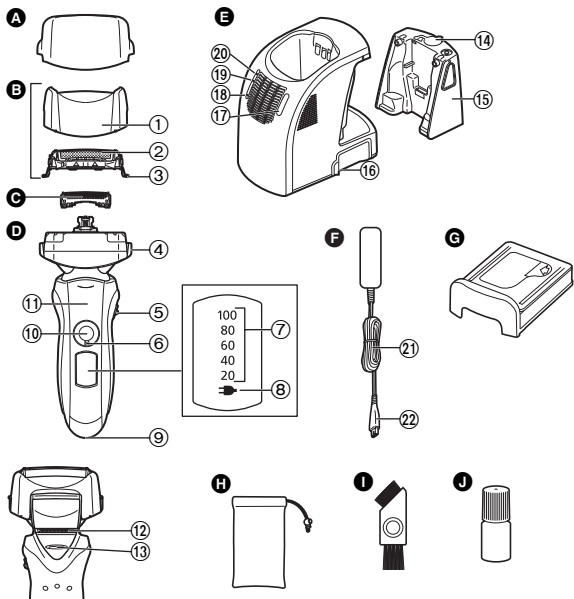

- A** Coperchio protettivo
- B** Sezione lamina esterna
  - ① Struttura lamina
  - ② Lamina esterna del sistema
  - ③ Tasti di rilascio lamina esterna del sistema
- C** Lame interne
- D** Corpo principale
- E** Caricabatteria autopulente
- F** Cavo di alimentazione
- G** Cartuccia detergente
- H** Custodia da viaggio
- I** Spazzola per pulizia
- J** Olio
- 4** Tasti di rilascio struttura lamina
- 5** Selettore del movimento multidirezionale
- 6** Anello di blocco
- 7** Spia capacità batteria
- 8** Spia stato carica (➔)
- 9** Presa

- ⑩ Interruttore di accensione [0/1]
- ⑪ Appoggio per dita
- ⑫ Tagliabasette
- ⑬ Impugnatura tagliabasette
- ⑭ Tappo del serbatoio dell'acqua
- ⑮ Serbatoio dell'acqua
- ⑯ Presa
- ⑰ Tasto di selezione
- ⑱ Spia di stato
- ⑲ Spia di asciugatura
- ⑳ Spia di pulizia
- F** Adattatore CA (RE7-59)
- ⑳ Spina
- G** Cartuccia detergente
- H** Custodia da viaggio
- I** Spazzola per pulizia
- J** Olio

### Uso dell'anello di blocco

Usare l'anello di blocco per bloccare o sbloccare l'interruttore di accensione.

1. Ruotare l'anello di blocco finché questo non scatti.



#### Sbloccare l'interruttore di accensione:

Per la rasatura e per la pulizia e lubrificazione del rasoio



#### Bloccare l'interruttore di accensione:

Per il trasporto del rasoio

## Ricarica

### Ricarica con il caricabatteria autopulente

Rimuovere completamente eventuali gocce d'acqua sopra e intorno al caricabatteria autopulente in modo che sia ben asciutto prima della carica.

- 1** Inserire la spina nel caricabatteria autopulente.
- 2** Rimuovere il coperchio protettivo, quindi collegare il rasoio.
- 3** Collegare l'adattatore CA.

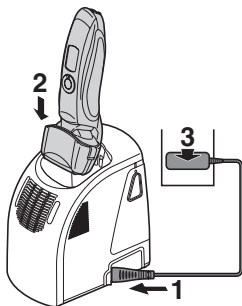

- Il programma "Carica" inizia nel momento in cui si collega il rasoio.
- Spegnerne il rasoio prima del collegamento.
- Quando si collega il rasoio, controllare che la lamina esterna non sia deformata o danneggiata.
- È possibile effettuare la ricarica anche quando la spia di STATO del caricabatteria autopulente lampeggia.
- La carica sarà completa dopo circa 1 ora.

Quando il rasoio non è in uso, è possibile tenerlo collegato al caricabatteria autopulente o all'adattatore CA per mantenere la batteria sempre completamente carica. Non è possibile sovraccaricare il rasoio.

### Ricarica senza il caricabatteria autopulente

È possibile eseguire la ricarica anche senza caricabatteria autopulente.

1. Inserire la spina nel rasoio.
2. Collegare l'adattatore CA alla presa a parete.

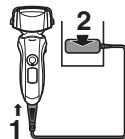

Non è possibile utilizzare il rasoio durante la ricarica.

### Letture delle spie nella fase di carica

#### Durante la carica

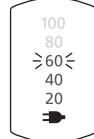

La spia stato carica (➡) si illumina.

Il numero della spia capacità batteria aumenterà con il procedere della carica.

#### Al termine della carica

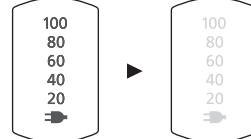

Tutte le spie capacità batteria rimarranno accese per 5 secondi, quindi si spegneranno.

- Una volta completata la carica, se si posiziona l'interruttore di accensione su ON con il rasoio collegato alla presa, tutte le spie capacità batteria rimarranno accese per 5 secondi, quindi si spegneranno. Ciò indica che il rasoio è completamente carico.
- La temperatura ambiente consigliata per la carica è compresa tra 5 - 35 °C. La batteria potrebbe offrire prestazioni ridotte o non ricaricarsi a temperature eccessivamente basse o elevate. La spia stato carica (➡) lampeggerà nel caso in cui vi sia un problema di carica.



- Se si carica il rasoio per la prima volta o se non è stato utilizzato per più di 6 mesi, la spia stato carica (→) potrebbe non illuminarsi. Si accenderà comunque successivamente se il rasoio viene mantenuto in carica.

## Rasatura

### Utilizzo del rasoio

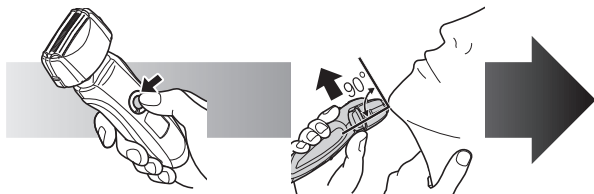

**1** Ruotare l'anello di blocco e premere l'interruttore di accensione.

**Pagina 39**

**2** Tenere il rasoio come mostrato sopra ed eseguire la rasatura.

- La temperatura ambiente adatta per l'utilizzo è compresa tra 5 - 35 °C. L'apparecchio potrebbe smettere di funzionare se utilizzato a temperature diverse da quelle consigliate.

Iniziare a rasarsi applicando una leggera pressione sul viso. Tendere la pelle con la mano libera e spostare il rasoio in avanti e indietro in base alla direzione della barba. È possibile aumentare leggermente la pressione applicata man mano che la pelle si abitua al rasoio. Applicando una pressione eccessiva il risultato della rasatura non migliora.

### Attenzione

- Tenendo premuto l'interruttore di accensione per più di 2 secondi, si attiverà la modalità pulizia a vibrazione sonora. **Pagina 44**  
Non è possibile eseguire la rasatura quando tale modalità è attivata.
- Non toccare con le dita l'interruttore di accensione durante la rasatura. Ciò potrebbe provocare lo spegnimento del rasoio o l'attivazione della modalità pulizia a vibrazione sonora. Posizionare le dita sull'appoggio per dita durante l'uso del rasoio.

### Selettore del movimento multidirezionale

Utilizzare per selezionare "SOFT" (dolce) o "LOCK" (blocco). È possibile modificare il movimento multidirezionale quando il rasoio è acceso o spento.

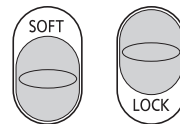

### Utilizzo del tagliabasette

Far scorrere l'impugnatura del tagliabasette verso l'alto. Posizionare il rasoio in modo da formare un angolo retto rispetto alla pelle e spostarlo verso il basso per tagliare le basette.



### Letture delle spie durante l'utilizzo del rasoio

Durante l'utilizzo

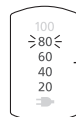

• Il livello approssimativo di carica della batteria viene visualizzato in percentuale: 20 - 100 (%)

- Si spegnerà circa 5 secondi dopo aver azionato l'interruttore.

Quando la batteria è quasi scarica

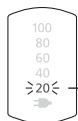

La percentuale "20%" lampeggia quando il rasoio è in funzione.

- Dopo la visualizzazione di "20%" è possibile radersi 2 o 3 volte. (Ciò varia in base all'uso).
- Una ricarica completa garantisce circa 14 rasature di 3 minuti ciascuna.

## Cura

### Pulizia con il caricabatteria autopulente

#### ► Preparazione del caricabatteria autopulente

Rimuovere il rasoio e la spina dal caricabatteria autopulente.

#### 1 Rimuovere il serbatoio dell'acqua e aprire il relativo tappo.

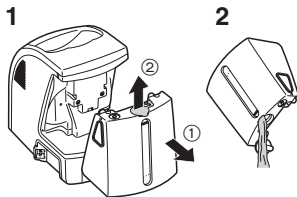

#### 2 Eliminare il liquido di pulizia usato e risciacquare il serbatoio dell'acqua.

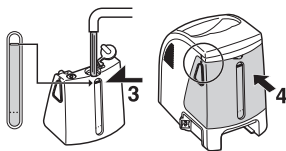

#### 3 Versare acqua corrente fino alla linea di livello massimo dell'acqua.

- Non riempire il serbatoio fino ad oltrepassare la linea di livello massimo dell'acqua, poiché il liquido di pulizia potrebbe fuoriuscire.

#### 4 Chiudere fermamente il tappo del serbatoio dell'acqua e collegare il serbatoio.

#### 5 Rimuovere i sigilli dalla nuova cartuccia detergente (2 sigilli).

- Tenere la cartuccia detergente orizzontalmente (il detergente può fuoriuscire se la cartuccia viene inclinata eccessivamente).

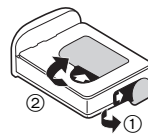

Precauzioni per la cartuccia detergente

- Tenere fuori dalla portata dei bambini.
- Utilizzare solo per pulire le lame dei rasoi elettrici.
- In caso di contatto dell'agente detergente con gli occhi o la bocca, attuare delle misure di emergenza e consultare un medico.

#### 6 Fissare la cartuccia detergente.

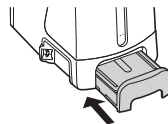

- Sostituire la cartuccia detergente quando la spia di stato si accende.
- La data di scadenza del liquido di pulizia è 6 mesi dopo l'apertura. Se il liquido di pulizia non viene utilizzato per più di sei mesi, gettare la cartuccia detergente e il liquido di pulizia.
- Utilizzare solo detergente speciale per il caricabatteria autopulente dei rasoi Panasonic.
- Sostituire sempre la cartuccia detergente e il liquido di pulizia nel serbatoio dell'acqua contemporaneamente. Se si aggiunge acqua o si sostituisce solo la cartuccia detergente o solo l'acqua, le funzioni di pulizia possono risultare peggiori.
- Se si utilizza il caricabatteria autopulente, il detergente concentrato nella cartuccia detergente si diluisce e l'acqua all'interno del serbatoio diventa un liquido di pulizia.

## Pulizia del rasoio

Utilizzare il caricabatteria autopulente a temperature comprese tra 15° C e 35° C.

**1** Inserire la spina nel caricabatteria autopulente.

**2** Rimuovere il coperchio protettivo, quindi collegare il rasoio.

**3** Collegare l'adattatore CA.

- Se il rasoio è stato lavato con sapone o altro detergente, rimuovere eventuali residui di sapone.
- Spegnerne il rasoio prima del collegamento.
- Quando si collega il rasoio, controllare che la lamina esterna non sia deformata o danneggiata.

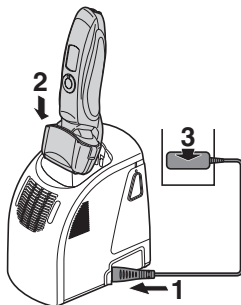

**4** Premere il tasto di SELEZIONE per selezionare il programma.

- Ogni volta che si preme il tasto di SELEZIONE, il programma cambia come segue: "Pulizia/Asciugatura/Carica" → "Asciugatura/Carica" → "Carica".
- I programmi iniziano circa 6 secondi dopo la selezione.
- Il programma verrà interrotto in caso di interruzione dell'alimentazione. In tal caso, eseguire nuovamente il programma dall'inizio.
- Non scollegare la cartuccia detergente o il serbatoio dell'acqua, poiché il liquido di pulizia potrebbe fuoriuscire causando un malfunzionamento.



Programma	Tempo necessario (guida)		
<b>1 Ricarica</b> 	<b>Ricarica</b> Da 0 a 60 min 		
<b>2 Pulizia/Asciugatura/Carica</b> 	<b>Pulizia</b> 10 min 	<b>Asciugatura</b> 50 min (80 min*) 	<b>Ricarica</b> Da 0 a 60 min 
<b>3 Asciugatura/Carica</b> 	<b>Asciugatura</b> 100 min 	<b>Ricarica</b> Da 0 a 60 min 	

• Non è possibile cambiare il programma dopo l'inizio del programma "Pulizia/Asciugatura/Carica".

• È invece possibile passare al programma "Pulizia/Asciugatura/Carica" dopo l'inizio del programma "Asciugatura/Carica".

\* Se la temperatura ambiente in cui si trova il caricabatteria autopulente è bassa (circa 15° C o inferiore), sarà necessario più tempo per asciugare il rasoio.

• La funzione Pulizia o Asciugatura potrebbe interrompersi a temperature eccessivamente basse (circa 0° C o inferiore). In tal caso, lampeggeranno le spie di PULIZIA e di ASCIUGATURA quando è selezionato il programma "Pulizia/Asciugatura/Carica" oppure la spia di ASCIUGATURA quando è selezionato il programma "Asciugatura/Carica".

► Se la spia di stato si accende o lampeggia, eseguire i passaggi illustrati di seguito

**Lampeggia**

Inserire la cartuccia detergente correttamente e riavviare il programma.

**Se la spia di stato si spegne**

Continuare il programma.

**Acceso**

Rimuovere il rasoio dal caricabatteria autopulente e verificare che la spia [CLEAN] si spenga (prestare attenzione perché la lama può essere calda o bagnata). Verificare che il serbatoio dell'acqua sia fissato correttamente, che il relativo tappo sia chiuso saldamente e che il caricabatteria autopulente sia posizionato orizzontalmente.

**Dopo la correzione di un'anomalia**

Rimuovere l'adattatore CA dal caricabatteria autopulente e riavviare il programma dopo aver reinserto l'adattatore.

**Quando non viene rilevata alcuna anomalia**

È il momento di sostituire la cartuccia detergente e il liquido di pulizia all'interno del serbatoio dell'acqua. Eliminare il vecchio liquido di pulizia, sciacquare il serbatoio e riempirlo di nuovo con acqua. Sostituire la vecchia cartuccia detergente, quindi riavviare il programma.

**Quando la spia di stato si spegne**

Continuare il programma.

**Quando la spia di stato si accende nuovamente**

Rivolgersi ad un centro di assistenza autorizzato.

**Pulizia del rasoio senza caricabatteria autopulente**

1. Scollegare il cavo di alimentazione dal rasoio.
2. Applicare del sapone e dell'acqua sulla lamina esterna.
3. Ruotare l'anello di blocco per sbloccare l'interruttore di accensione.
4. Premere l'interruttore di accensione per più di 2 secondi per attivare la modalità pulizia a vibrazione sonora.
  - Le spie capacità batteria lampeggeranno in sequenza.
  - Si spegneranno automaticamente dopo circa 20 secondi; è inoltre possibile spegnerle premendo l'interruttore di accensione.
5. Rimuovere la sezione lamina esterna e premere l'interruttore di accensione per almeno 2 secondi per attivare la modalità pulizia a vibrazione sonora, quindi lavare con acqua corrente.
6. Rimuovere eventuali gocce d'acqua con un panno asciutto.
7. Asciugare bene la sezione lamina esterna e il rasoio.
8. Montare la sezione lamina esterna sul rasoio.
9. Lubrificazione del rasoio.

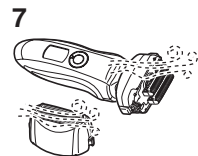
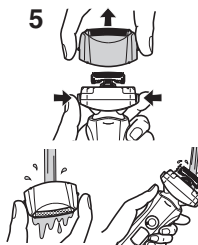
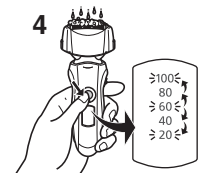

**Asciugatura del rasoio con il caricabatteria autopulente**

1. Montare la sezione lamina esterna sul rasoio.
2. Asciugare il rasoio con il caricabatteria autopulente utilizzando il programma "Asciugatura/Carica".
3. Lubrificazione del rasoio.

## Lubrificazione

Per garantire un comfort di rasatura prolungato, si consiglia di utilizzare l'olio in dotazione con il rasoio.

1. Spegnerne il rasoio.
2. Applicare una goccia d'olio su ciascuna delle lamine esterne.
3. Sollevare il tagliabasette ed applicare una goccia d'olio.
4. Accendere il rasoio e lasciarlo acceso per circa 5 secondi.
5. Spegnerne il rasoio, quindi rimuovere eventuali residui d'olio dalle lamine esterne con un panno morbido.



- Non è necessario applicare dell'olio sulle lame dopo la pulizia del rasoio con il caricabatteria autopulente (il detergente per la pulizia contiene olio lubrificante).

## Pulizia con la spazzola

Pulire le lame interne muovendo la spazzola corta nella direzione (A).

Pulire la lamina esterna del sistema, la struttura del rasoio e il tagliabasette mediante la spazzola lunga.

- Non utilizzare la spazzola corta nella direzione (B) poiché può danneggiare le lame interne ed influire sulla capacità di taglio.
- Non utilizzare la spazzola corta per pulire le lamine esterne.

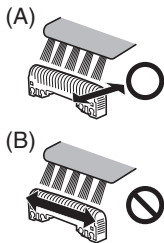

## Sostituzione della lamina esterna del sistema e delle lame interne

lamina esterna del sistema	una volta all'anno
lame interne	una volta ogni due anni

### ► Sostituzione della lamina esterna del sistema

1. Premere i tasti di rilascio della struttura della lamina e sollevare la lamina esterna.
2. Premere i tasti di rilascio lamina esterna del sistema, quindi spingere la lamina esterna del sistema verso il basso.
3. Allineare il simbolo della struttura lamina ( $\sphericalangle$ ) e quello della struttura lamina esterna del sistema ( $\Delta$ ) e fissarli saldamente.
  - Non è possibile fissare la lamina esterna del sistema al contrario.
  - Inserire la lamina esterna del sistema nella struttura lamina ogni qualvolta la si collega al rasoio.
4. Dopo aver girato il simbolo della struttura lamina ( $\sphericalangle$ ) verso la parte anteriore, fissare saldamente la sezione lamina esterna al rasoio fino a quando si avvertirà uno scatto.



### ► Sostituzione delle lame interne

1. Premere i tasti di rilascio della struttura della lamina e sollevare la lamina esterna.
2. Rimuovere le lame interne una alla volta.
  - Non toccare i bordi (parti metalliche) delle lame interne per evitare infortuni alle mani.
3. Inserire le lame interne una alla volta, fino a sentire il click.

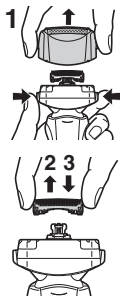

### ► Parti di ricambio

Le parti di ricambio sono disponibili presso il vostro rivenditore o Centro di Manutenzione.

Parti di ricambio per ES-LT71	Lamina esterna del sistema e lame interne	WES9013
	Lamina esterna del sistema	WES9087
	Lame interne	WES9068

### Pulizia del caricabatteria autopulente

I residui di barba possono accumularsi nella vaschetta di pulizia del caricabatteria autopulente. Procedere come segue per rimuoverli. Si consiglia di eseguire questa operazione ad ogni sostituzione della cartuccia detergente.

1. Rimuovere il serbatoio dell'acqua e la spina dal caricabatteria autopulente.

- Prestare attenzione a non far fuoriuscire il liquido di pulizia.

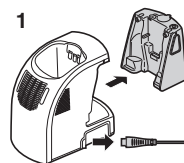

2. Rimuovere delicatamente i residui di barba dalla parte interna della vaschetta di pulizia con un panno o un fazzoletto di carta inumidito con acqua.

- Pulire gli angoli e le parti non lisce della vaschetta di pulizia con un bastoncino di cotone inumidito con acqua.

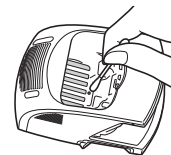

#### Avviso

**Non lavare né utilizzare acqua sull'adattatore CA o sul caricabatteria autopulente. In caso contrario, possono verificarsi scosse elettriche o cortocircuiti.**

- Non tirare con forza la protezione della lama in gomma nella parte inferiore della vaschetta di pulizia. Se si applica forza eccessiva, la gomma può fuoriuscire. È sufficiente tirarla delicatamente.

### ► Quando l'acqua nella vaschetta di pulizia non si asciuga

I residui di barba possono ostruire il canale di scolo nella parte inferiore della vaschetta di pulizia.

In tal caso, non è possibile pulire o asciugare il rasoio. Spingere i residui di barba attraverso il canale di scolo mediante uno stuzzicadenti o un utensile simile.

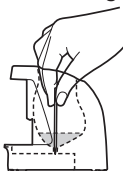

### Rimozione della batteria ricaricabile incorporata

Rimuovere la batteria ricaricabile incorporata prima di smaltire il rasoio. Assicurarsi che la batteria venga smaltita presso un centro autorizzato, se presente nel proprio Paese di residenza. Non smontare o sostituire la batteria, in modo da poter utilizzare nuovamente il rasoio, poiché possono verificarsi incendi o scosse elettriche. Sostituirla presso un centro di assistenza autorizzato.

- Scollegare il cavo di alimentazione dal rasoio prima di rimuovere la batteria.
- Eseguire i passi da ① a ④ e sollevare la batteria, quindi rimuoverla.

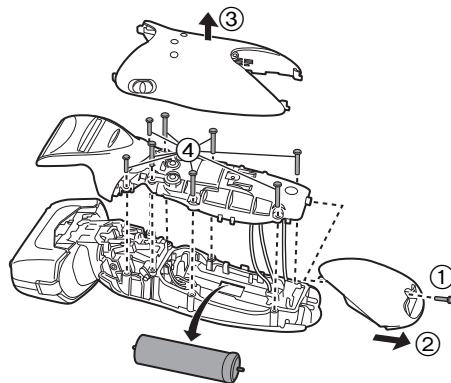

#### Per la salvaguardia dell'ambiente e il riciclo dei materiali

Questo rasoio contiene una batteria agli ioni di litio.

Assicurarsi che la batteria venga smaltita presso un centro autorizzato, se presente nel proprio Paese di residenza.

## Specifiche

Alimentazione	Fare riferimento all'etichetta sull'adattatore CA. (Conversione tensione automatica)
Tensione motore	3,6 V CC
Tempo di carica	Circa 1 ora
Rumore acustico nell'aria	in modalità rasatura: 63 (dB (A) re 1 pW) in modalità tagliabasette: 63 (dB (A) re 1 pW)

Il prodotto è progettato solo per uso domestico.

### Informazioni per gli utenti sulla raccolta e l'eliminazione di vecchie apparecchiature e batterie usate



Questi simboli sui prodotti, sull'imballaggio, e/o sulle documentazioni o manuali accompagnanti i prodotti indicano che i prodotti elettrici, elettronici e le batterie usate non devono essere buttati nei rifiuti domestici generici.



Per un trattamento adeguato, recupero e riciclaggio di vecchi prodotti e batterie usate, vi preghiamo di portarli negli appositi punti di raccolta, secondo la legislazione vigente nel vostro Paese e le Direttive 2002/96/EC e 2006/66/EC.

Smaltendo correttamente questi prodotti e le batterie, contribuirete a salvare importanti risorse e ad evitare i potenziali effetti negativi sulla salute umana e sull'ambiente che altrimenti potrebbero verificarsi in seguito ad un trattamento inappropriato dei rifiuti.

Per ulteriori informazioni sulla raccolta e sul riciclaggio di vecchi prodotti e batterie, vi preghiamo di contattare il vostro comune, i vostri operatori per lo smaltimento dei rifiuti o il punto vendita dove avete acquistato gli articoli.

Sono previste e potrebbero essere applicate sanzioni qualora questi rifiuti non siano stati smaltiti in modo corretto ed in accordo con la

legislazione nazionale.

### Per utenti commerciali nell'Unione Europea

Se desiderate eliminare apparecchiature elettriche ed elettroniche, vi preghiamo di contattare il vostro commerciante od il fornitore per maggiori informazioni.

### [Informazioni sullo smaltimento rifiuti in altri Paesi fuori dall'Unione Europea]

Questi simboli sono validi solo all'interno dell'Unione Europea. Se desiderate smaltire questi articoli, vi preghiamo di contattare le autorità locali od il rivenditore ed informarvi sulle modalità per un corretto smaltimento.



Hartelijk dank dat u hebt gekozen voor een Panasonic scheerapparaat. Met onze WET/DRY technologie kunt u droog, onder de douche, of in bad genieten van het Panasonic scheerapparaat om u zacht en gemakkelijk te scheren. Lees voor gebruik alle aanwijzingen.

## Belangrijk

Dit scheerapparaat heeft een ingebouwde, oplaadbare batterij. Deze batterij niet in het vuur gooien, niet verwarmen, of opladen, gebruiken, of achterlaten in een omgeving met hoge temperatuur.

### ► Voor gebruik

Dit WET/DRY scheerapparaat is zowel geschikt voor droog scheren als voor nat scheren met scheerzeep. Met dit geheel vochtbestendige scheerapparaat kunt u zich onder de douche scheren. Het apparaat kan gewoon onder de kraan worden gereinigd. Hieronder wordt het symbool van natscheerapparaat afgebeeld. Dit symbool betekent dat het handgedeelte kan worden gebruikt in bad of in de douche.



Scheer uzelf gedurende ten minste drie weken met scheerzeep en merk het verschil. Neem de tijd om te wennen aan uw Panasonic WET/DRY scheerapparaat. Uw huid en baard hebben ongeveer een maand nodig om zich aan te passen aan een nieuwe manier van scheren.

### ► Gebruik van het scheerapparaat

#### Opgelet

Het scheerblad is erg dun en kan worden beschadigd door verkeerd gebruik. Controleer of het scheerblad niet beschadigd is voordat u het scheerapparaat gebruikt. Om verwondingen te voorkomen, mag u het scheerapparaat niet gebruiken als het scheerblad beschadigd is.

- Stop het gebruik bij abnormale werking of storing.
- Deel uw scheerapparaat niet met gezinsleden of anderen.
- Dit apparaat is niet bestemd voor gebruik door personen (inclusief kinderen) met beperkte fysieke, sensorische of mentale capaciteiten, of een gebrek aan ervaring en kennis, tenzij ze supervisie of aanwijzingen hebben gekregen betreffende het gebruik van het apparaat door een persoon die instaat voor hun veiligheid. Kinderen moeten onder toezicht worden gehouden om er zeker van te zijn dat ze niet met het apparaat spelen.
- Personen die ingeplante medische elektronische apparatuur zoals een pacemaker gebruiken, moeten ervoor zorgen dat het apparaat geen contact maakt met de huid waar de medische elektronische apparatuur is geïmplanteed aangezien dat een storing tot gevolg kan hebben.

### ► Het scheerapparaat opladen

- Gebruik de wisselstroomadapter nooit in de badkamer of doucheruimte.
- Gebruik geen ander netsnoer of andere wisselstroomadapter dan deze wisselstroomadapter (RE7-59).
- Sluit de wisselstroomadapter aan op een stopcontact op een plaats zonder vocht, en raak de wisselstroomadapter alleen aan met droge handen.
- Houd de wisselstroomadapter vast wanneer u deze loskoppelt van het stopcontact. Het netsnoer kan beschadigen als u daaraan trekt.
- Het netsnoer kan niet worden vervangen. Als het snoer is beschadigd, dient de wisselstroomadapter te worden weggegooid.

### ► Het scheerapparaat schoonmaken

#### **Waarschuwing**

**Maak het netsnoer los van het scheerapparaat voordat u het in water schoonmaakt om een elektrische schok te voorkomen.**

- Laat beide messenblokken in het apparaat zitten. Als slechts één van de messenblokken is ingestoken, kan het scheerapparaat beschadigd raken.
- Gebruik geen zout water of heet water wanneer u het scheerapparaat met water reinigt. Laat het scheerapparaat niet langdurig in water ondergedompeld.
- Reinig de behuizing alleen met een zachte doek die enigszins bevochtigd is met kraanwater of kraanwater met zeep. Gebruik geen thinner, benzine, alcohol of andere chemicaliën.

### ► Het scheerapparaat opbergen

- Bewaar het scheerapparaat na gebruik op een plaats met lage vochtigheid.
- Bewaar het scheerapparaat niet waar het wordt blootgesteld aan direct zonlicht of andere warmtebronnen.
- Maak het netsnoer los van het scheerapparaat wanneer u het scheerapparaat opbergt.
- Het netsnoer mag niet worden verbogen of om het scheerapparaat worden gewikkeld.
- Houd de olie uit de buurt van kinderen.

### ► Zelfreinigende lader

- Reinig de wisselstroomadapter of de zelfreinigende lader niet in water, om beschadiging of een elektrische schok te voorkomen.
- Verwijder het scheerapparaat niet van de zelfreinigende lader tijdens het uitvoeren van een programma dat de droogfunctie gebruikt. Het gebruik van een verwarmingselement maakt het gedeelte rond het messenblok zeer heet, waardoor u zich zou kunnen verbranden.
- Plaats de zelfreinigende lader op een vlak en stabiel oppervlak. Zo voorkomt u het morsen van reinigingsvloeistof, waardoor leer of andere oppervlakken kunnen verkleuren. Veeg gemorste vloeistof onmiddellijk op.

- De zelfreinigende lader reinigt de messenblokken en het scheerbladensysteem. Baardharen in andere delen van het apparaat kunnen worden verwijderd met het borsteltje of met water.
- Gebruik de zelfreinigende oplader in vochtigheid van minder dan 95%.
- Afhankelijk van de omgeving is het mogelijk dat het scheerapparaat niet droogt ondanks het kiezen van het programma "Drogen/Opladen". In dit geval moet u de waterdruppels wegvegen met een droge doek.

## De onderdelen

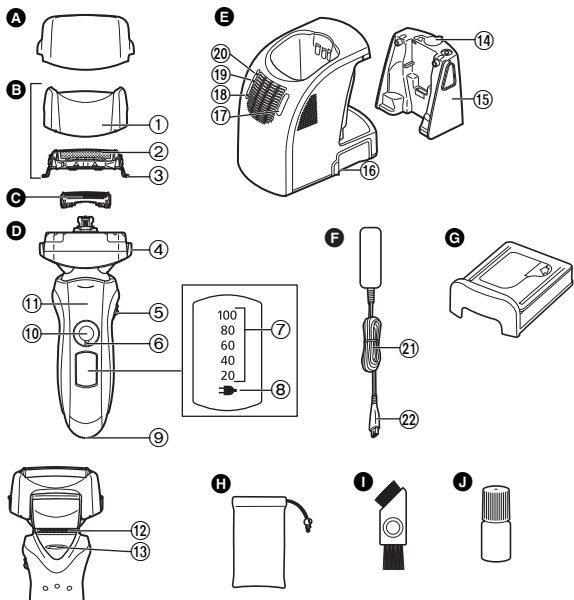

- A** Beschermkap  
**B** Scheerkop  
 ① Scheerbladhouder  
 ② Scheerbladensysteem  
 ③ Ontgrendelknoppen voor scheerbladensysteem  
**C** Messenblokken  
**D** Behuizing  
 ④ Ontgrendelknoppen voor scheerbladhouder  
 ⑤ Contourkeuzeschakelaar  
 ⑥ vergrendelring  
 ⑦ batterijlampje  
 ⑧ oplaadlampje (→)  
 ⑨ Apparaataansluiting  
 ⑩ Stroomschakelaar [0/1]

- ⑪ Vingersteun  
 ⑫ Tondeuse  
 ⑬ Tondeusegreep  
**E** Zelfreinigende lader  
 ⑭ Watertankdop  
 ⑮ Watertank  
 ⑯ Contact  
 ⑰ Keuzeknop  
 ⑱ Statuslampje  
 ⑲ Drooglampje  
 ⑳ Reinigingslampje  
**F** Wisselstroomadapter (RE7-59)  
 ㉑ Netsnoer  
 ㉒ Apparaatstekker  
**G** Reinigingsmiddelpatroon  
**H** Reistasje  
**I** Reinigingsborsteltje  
**J** Olie

### Gebruik van de vergrendelring

Gebruik de vergrendelring voor het vergrendelen of ontgrendelen van de stroomschakelaar.

1. Draai aan de vergrendelring totdat het klikt.



**Ontgrendel de stroomschakelaar:**  
 voor het scheren, het reinigen van het scheerapparaat en het smeren van het scheerapparaat.



**Vergrendel de stroomschakelaar:**  
 wanneer u het scheerapparaat vervoert.

## Opladen

### Opladen met de zelfreinigende lader

Veeg waterdruppels op of rond de zelfreinigende lader weg met een doek, zodat hij droog is voor het opladen.

- 1 Steek de stekker van het apparaat in de zelfreinigende lader.
- 2 Verwijder de beschermkap en bevestig het scheerapparaat.
- 3 Sluit de wisselstroomadapter aan.

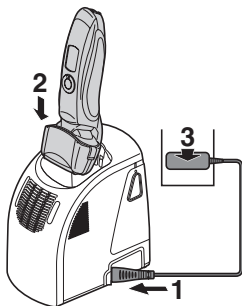

- Het "Oplaad" programma begint wanneer het scheerapparaat bevestigd wordt.
- Zet het scheerapparaat uit voordat u het bevestigt.
- Controleer of het scheerblad niet vervormd of beschadigd is wanneer u het scheerapparaat bevestigt.
- U kunt zelfs opladen terwijl het statuslampje van de zelfreinigende lader knippert.
- Het opladen duurt ongeveer 1 uur.

Het scheerapparaat kan op de zelfreinigende lader blijven staan of aangesloten blijven op de wisselstroomadapter wanneer u het niet gebruikt om het maximale batterijvermogen te behouden. Het scheerapparaat is beveiligd tegen overladen.

### Opladen zonder de zelfreinigende lader

U kunt ook zonder de zelfreinigende lader opladen.

1. Steek de apparaatstekker in het scheerapparaat.
2. Steek de wisselstroomadapter in een stopcontact.

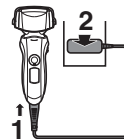

U kunt het scheerapparaat niet gebruiken tijdens het opladen.

### De betekenis van de lampjes tijdens het opladen

#### Tijdens het opladen

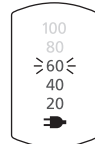

Het oplaadlampje (→) brandt. Het cijfer van het batterijlampje zal verhogen terwijl het opladen voortd.

#### Wanneer het opladen is voltooid

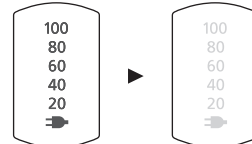

Alle batterijlampjes gaan branden en na 5 seconden weer uit.

- Als na het opladen de stroomschakelaar op ON (aan) wordt gezet terwijl het scheerapparaat is aangesloten, gaan alle batterijlampjes branden en na 5 seconden weer uit. Dit geeft aan dat het scheerapparaat volledig is opgeladen.
- De aanbevolen omgevingstemperatuur voor het opladen is 5-35 °C. De batterij presteert minder goed of laadt niet op bij extreem lage of hoge temperaturen. Het oplaadlampje (→) zal knipperen als er een probleem is bij het opladen.
- Wanneer het scheerapparaat voor de eerste keer wordt opgeladen, of wanneer het meer dan zes maanden niet is gebruikt, kan het zijn dat het oplaadlampje (→) niet gaat branden. In aangekoppelde stand gaat dit lampje uiteindelijk branden.

## Scheren

### Gebruik van het scheerapparaat

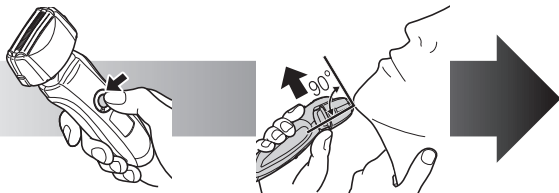

**1** Draai de vergrendelring, en druk op de stroomschakelaar.

**Bladzijde 51**

**2** Houd het scheerapparaat vast zoals hierboven wordt getoond en begin te scheren.

- De aanbevolen omgevingstemperatuur voor gebruik is 5-35 °C. Als u het apparaat in lagere of hogere temperatuur dan de aanbevolen temperaturen gebruikt, kan het stoppen met werken.

Zet in het begin weinig druk bij het scheren. Trek met uw vrije hand de huid strak en beweeg het scheerapparaat op en neer in de richting van de baardgroei. Naarmate uw huid meer gewend raakt aan dit scheerapparaat, kunt u geleidelijk iets meer druk uitoefenen. Door veel druk te zetten, bereikt u echter geen gladder scheerresultaat.

#### Opgeliet

- Als u gedurende meer dan 2 seconden op de stroomschakelaar drukt, wordt de sonische vibratiereinigingsmodus geactiveerd.

**Bladzijde 56**

- U kunt zich niet scheren in deze modus.
- Plaats uw vingers niet op de stroomschakelaar tijdens het scheren. Dit kan ervoor zorgen dat het scheerapparaat wordt uitgeschakeld of overschakelt naar de sonische vibratiereinigingsmodus. Houd tijdens het gebruik van het scheerapparaat de vingers op de vingersteun.

#### Contourkeuzeschakelaar

Kies hiermee tussen "SOFT" (zacht) of "LOCK" (vast).

U kunt de contourwerking altijd veranderen, ongeacht of het scheerapparaat is in- of uitgeschakeld.

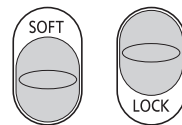

#### Gebruik van de tondeuse

Schuif de tondeusegreep omhoog. Plaats de tondeuse onder een rechte hoek tegen uw huid en beweeg ze omlaag om uw bakkebaarden af te scheren.



### De betekenis van de lampjes tijdens het gebruik

Tijdens het gebruik

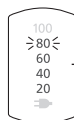

- De batterijcapaciteit wordt bij benadering weergegeven als 20 - 100 (%).

- Het zal ongeveer 5 seconden na het omschakelen van de schakelaar uitgaan.

Wanneer het batterijvermogen laag is

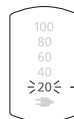

"20%" knippert wanneer het scheerapparaat werkt.

- U kunt zich nog 2 à 3 keer scheren nadat "20%" is verschenen. (Dit kan variëren en is afhankelijk van het gebruik.)
- Met een volledig opgeladen batterij zijn ongeveer 14 scheerbeurten van 3 minuten mogelijk.

## Onderhoud

### Reinigen met de zelfreinigende lader

#### ► De zelfreinigende lader klaarmaken

Verwijder het scheerapparaat en de apparaatstekker van de zelfreinigende lader.

**1** Verwijder de watertank **1** en open de watertankdop.

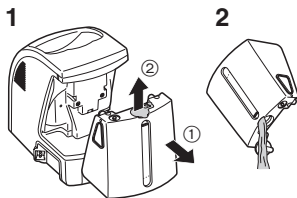

**2** Giet de oude reinigingsvloeistof uit de watertank en spoel de watertank uit.

**3** Giet kraanwater in de tank tot de waterpeilstrip.

• Laat het water niet tot boven de waterpeilstrip stijgen. Anders kan de reinigingsvloeistof worden gemorst.

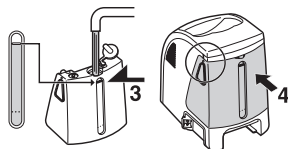

**4** Sluit de watertankdop goed en bevestig de tank.

**5** Verwijder de sluitstrips van het nieuwe reinigingsmiddelpatroon (2 strips).

• Houd het reinigingsmiddelpatroon horizontaal. (Als het reinigingsmiddelpatroon te veel wordt gekanteld, kan er reinigingsmiddel uit lopen.)

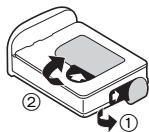

Waarschuwingen voor het patroon met het reinigingsmiddel

- Buiten bereik van kinderen houden.
- Alleen gebruiken om de mesjes van de elektrische scheerapparaten te reinigen.
- Voer noodmaatregelen uit als het reinigingsmiddel in de mond of in de ogen komt, en raadpleeg een arts.

**6** Plaats het reinigingsmiddelpatroon.

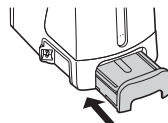

- Vervang het reinigingsmiddelpatroon wanneer het statuslampje oplicht.
- De reinigingsvloeistof gaat tot 6 maanden na het openen mee. Als u de reinigingsvloeistof langer dan 6 maanden niet gebruikt, moet u het reinigingsmiddelpatroon en de reinigingsvloeistof wegdoen.
- Gebruik uitsluitend speciaal reinigingsmiddel voor zelfreinigende laders voor Panasonic-scheerapparaten.
- Vervang het reinigingsmiddelpatroon en de reinigingsvloeistof in de watertank steeds tegelijk. Wanneer u water toevoegt of alleen het reinigingsmiddelpatroon vervangt of het water ververst, zullen de reinigingsfuncties verslechteren.
- Bij gebruik van de zelfreinigende lader wordt het geconcentreerde reinigingsmiddel in het reinigingsmiddelpatroon verdund en wordt het water in de tank een reinigingsvloeistof.

## Het scheerapparaat schoonmaken

Gebruik de zelfreinigende lader in temperaturen tussen de 15 °C en 35 °C.

**1** Steek de stekker van het apparaat in de zelfreinigende lader.

**2** Verwijder de beschermkap en bevestig het scheerapparaat.

**3** Sluit de wisselstroomadapter aan.

- Verwijder zeep of water van het scheerapparaat als het is gereinigd met handzeep of een ander reinigingsmiddel.

- Zet het scheerapparaat uit voordat u het bevestigt.

- Controleer of het scheerblad niet vervormd of beschadigd is wanneer u het scheerapparaat bevestigt.

**4** Druk op de keuzeknop om het programma te kiezen.

- Telkens als u op de keuzeknop drukt, verandert het programma als volgt: "Reinigen/Drogen/Opladen" → "Drogen/Opladen" → "Opladen".

- De programma's beginnen ongeveer 6 seconden nadat ze zijn gekozen.

- Het programma wordt geannuleerd wanneer de netspanning wordt onderbroken. In dit geval moet u het programma opnieuw uitvoeren vanaf het begin.

- Maak het reinigingsmiddelpatroon of de watertank niet los. Het morsen van reinigingsvloeistof kan een storing veroorzaken.

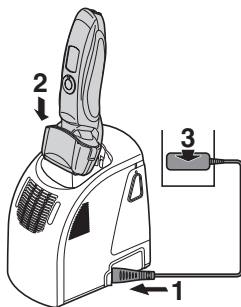

Programma	Benodigde tijd (schatting)		
<b>1 Opladen</b> 	<b>Opladen</b> 0 tot 60 min 		
<b>2 Reinigen/ Drogen/ Opladen</b> 	<b>Reinigen</b> 10 min 	<b>Drogen</b> 50 min (80 min*) 	<b>Opladen</b> 0 tot 60 min 
• Het is niet mogelijk het programma te wijzigen nadat het programma "Reinigen/Drogen/Opladen" gestart is.			
<b>3 Drogen/ Opladen</b> 	<b>Drogen</b> 100 min 	<b>Opladen</b> 0 tot 60 min 	
• Het is mogelijk om naar het programma "Reinigen/Drogen/Opladen" om te schakelen, zelfs nadat het programma "Drogen/Opladen" gestart is.			

\* Als de aanbevolen temperatuur van de zelfreinigende lader laag is (ongeveer 15 °C of lager), duurt het langer om het scheerapparaat te drogen.

- De Reinigings- of Droogfunctie kan stoppen onder extreem lage temperaturen (ongeveer 0 °C of lager). In dit geval zullen de reinigings- en drooglampjes knipperen als het programma "Reinigen/Drogen/Opladen" geselecteerd is, of het drooglampje zal knipperen als het programma "Drogen/Opladen" geselecteerd is.

## ► Volg de stappen hieronder als de statuslamp knippert of gloeit

### Knippert

Plaats het reinigingsmiddelpatroon correct en start het programma opnieuw.

### Als het statuslampje dooft

Ga door met het programma.

### Licht op

Verwijder het scheerapparaat van de zelfreinigende lader en kijk of het lampje [CLEAN] nu is gedoofd. (Opgelet: het scheerblad kan warm of nat zijn.) Controleer of de watertank correct is bevestigd, of de watertankop goed dicht is en of de zelfreinigende lader horizontaal staat.

### Wanneer een probleem is verholpen

Verwijder de wisselstroomadapter van de zelfreinigende lader en herstart het programma na het opnieuw plaatsen.

### Wanneer geen probleem is vastgesteld

Het is tijd om het reinigingsmiddelpatroon te vervangen en de reinigingsvloeistof in de watertank te verversen. Spoel de oude reinigingsvloeistof weg en spoel vervolgens de watertank af en vul deze opnieuw met water. Vervang het oude reinigingsmiddelpatroon en herstart dan het programma.

### Als het statuslampje dooft

Ga door met het programma.

### Als het statuslampje opnieuw oplicht

Neem contact op met een erkend onderhoudscentrum.

## Het scheerapparaat reinigen zonder de zelfreinigende lader

1. Trek het netsnoer los van het scheerapparaat.
2. Breng wat handzeep en water aan op het scheerblad.
3. Draai de vergrendelring om de stroomschakelaar te ontgrendelen.
4. Druk langer dan 2 seconden op de stroomschakelaar om de sonische vibratiereinigingsmodus te activeren.
  - De batterijlampjes knipperen in volgorde.
  - Na ongeveer 20 seconden zal het automatisch uitgeschakeld worden, of u kunt het uitschakelen door op de stroomschakelaar te drukken.
5. Verwijder de scheerkop en houd de stroomschakelaar langer dan 2 seconden ingedrukt om de sonische vibratiereinigingsmodus te activeren, en reinig deze met stromend water.
6. Veeg waterdruppels weg met een droge doek.
7. Laat de scheerkop en het scheerapparaat volledig drogen.
8. Plaats de scheerkop op het scheerapparaat.
9. Smeer het scheerapparaat.

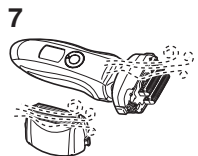
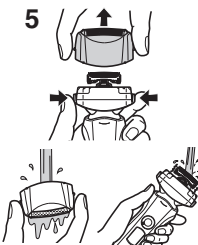
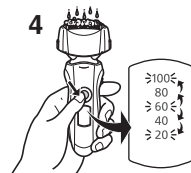

### Het scheerapparaat drogen met de zelfreinigende lader

1. Plaats de scheerkop op het scheerapparaat.
2. Droog het scheerapparaat met de zelfreinigende lader door gebruik te maken van het programma "Drogen/Opladen".
3. Smeer het scheerapparaat.



## Smering

Om het scheercomfort zo lang mogelijk te handhaven, is het aanbevolen de bijgeleverde olie te gebruiken.

1. Schakel het scheerapparaat uit.
2. Breng een druppeltje olie aan op elk van de scheerbladen.
3. Schuif de tondeuse omhoog en breng een druppeltje olie aan.
4. Schakel het scheerapparaat in gedurende ongeveer 5 seconden.
5. Schakel het scheerapparaat uit en veeg overtollige olie van de scheerbladen met een zachte doek.



- Het is na het reinigen van het scheerapparaat met de zelfreinigende lader niet nodig de scheerbladen te olieën (het reinigingsmiddel bevat tevens een smeermiddel).

## Reinigen met het borsteltje

Reinig de messenblokken met de korte zijde van het borsteltje door het in richting (A) te bewegen. Maak het scheerbladensysteem, de behuizing van het scheerapparaat en de tondeuse schoon met de lange zijde van het borsteltje.

- Beweeg de korte zijde van het borsteltje niet in richting (B), want zo beschadigt u de messenblokken en worden ze minder scherp.
- Gebruik de korte zijde van het borsteltje niet om de scheerbladen schoon te maken.

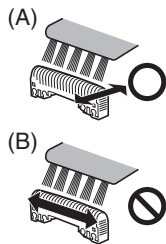

## Het scheerbladensysteem en de messenblokken vervangen

scheerbladensysteem	eenmaal per jaar
messenblokken	eens om de twee jaar

### ► Het scheerbladensysteem vervangen

1. Druk op de ontgrendelknoppen en trek het scheerbladensysteem omhoog.
2. Druk op de ontgrendelknoppen voor het scheerbladensysteem, en trek het scheerbladensysteem omlaag.
3. Richt het scheerbladhouderteken ( $\sphericalangle$ ) op het scheerbladensysteemteken ( $\Delta$ ) en bevestig ze stevig aan elkaar.
  - De buitenkant van het systeem kan niet achterstevoren worden bevestigd.
  - Plaats het scheerbladensysteem voor bevestiging altijd terug op de scheerbladhouder.
4. Bevestig de scheerkop aan het scheerapparaat tot het klikt nadat het scheerbladhouderteken ( $\sphericalangle$ ) naar de voorkant is gedraaid.



### ► De messenblokken vervangen

1. Druk op de ontgrendelknoppen en trek het scheerbladensysteem omhoog.
2. Verwijder de messenblokken één voor één.
  - Raak de randen (metalen delen) van de messenblokken niet aan, om verwondingen aan uw hand te voorkomen.
3. Plaats de messenblokken één voor één terug totdat ze vastklikken.

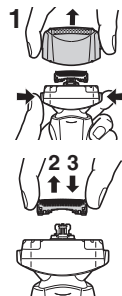

## ► Vervangende onderdelen

Vervangende onderdelen zijn verkrijgbaar bij uw dealer of servicecentrum.

Vervangende onderdelen voor ES-LT71	Scheerkoppen en de messenblokken	WES9013
	Scheerbladensysteem	WES9087
	Messenblokken	WES9068

## De zelfreinigende lader reinigen

Baardharen kunnen zich vastzetten op het reinigingsvak van de zelfreinigende lader. Verwijder ze zoals hieronder wordt beschreven. Wij raden aan dit te doen telkens als u het reinigingsmiddelpatroon vervangt.

1. Verwijder de watertank en de apparaatstekker **1** van de zelfreinigende lader.

- Let op dat u geen reinigingsvloeistof morst.

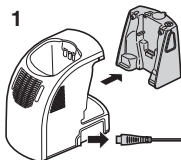

2. Veeg baardharen die zich hebben vastgezet op de binnenkant van het reinigingsvak voorzichtig weg met een met water bevochtigde doek of tissue.

- Maak de hoeken en oneffen delen van het reinigingsvak schoon met een met water bevochtigd wattenstaafje.

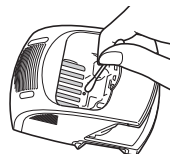
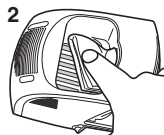

## Waarschuwing

De wisselstroomadapter en de zelfreinigende lader mogen niet worden afgewassen of besprenkeld met water. Dit kan een elektrische schok of kortsluiting veroorzaken.

- Trek niet te hard aan de rubber mesbescherming op de bodem van het reinigingsvak. Het rubber kan loskomen als u er te hard aan trekt. U hoeft het slechts lichtjes omhoog te trekken.

## ► Wanneer het water niet wegloopt uit het reinigingsvak

Baardharen kunnen de afvoeropening in de bodem van het reinigingsvak verstopen.

In dit geval kunt u het scheerapparaat niet reinigen of drogen.

Duw de baardharen door de afvoeropening met een tandenstoker of iets dergelijks.

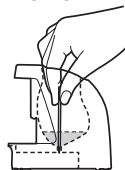

## De ingebouwde oplaadbare batterij verwijderen

Verwijder de ingebouwde oplaadbare batterij voordat u het scheerapparaat weggooit. Lever de batterij in op een speciaal daarvoor bestemd verzamelpunt, indien er één is. U mag de batterij niet uit elkaar halen of vervangen om het scheerapparaat opnieuw te gebruiken. Dit kan brand of een elektrische schok veroorzaken. Laat de batterij vervangen in een erkend onderhoudscentrum.

- Trek het netsnoer los van het scheerapparaat tijdens het verwijderen van de batterij.

- Voer stappen ① t/m ④ uit, hef de batterij op en verwijder ze.

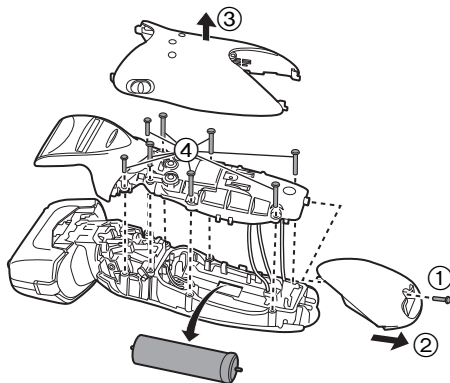

#### Bescherming van het milieu en hergebruik van materialen

Dit scheerapparaat bevat een Lithium-ionbatterij. Zorg ervoor dat de batterij op een speciaal daarvoor bestemd verzamelpunt, indien er één is in uw land, wordt ingeleverd.

#### Specificaties

Stroomvoorziening	Zie het naamplaatje op de wisselstroomadapter. (automatische spanningsomzetting)
Motorspanning	3,6 V DC
Oplaadtijd	Ongeveer 1 uur
Door de lucht verspreid akoestisch geluid	bij gebruik van scheerapparaat: 63 (dB (A) re 1 pW) bij gebruik van tondeuse: 63 (dB (A) re 1 pW)

Dit product is uitsluitend bedoeld voor huishoudelijk gebruik.

#### Informatie voor gebruikers betreffende het verzamelen en verwijderen van oude uitrustingen en lege batterijen



Deze symbolen op de producten, verpakkingen, en/of begeleidende documenten betekenen dat gebruikte elektrische en elektronische producten en batterijen niet met het algemene huishoudelijke afval gemengd mogen worden.



Voor een correcte behandeling, recuperatie en recyclage van oude producten en lege batterijen moeten zij naar de bevoegde verzamelpunten gebracht worden in overeenstemming met uw nationale wetgeving en de Richtlijnen 2002/96/EC en 2006/66/EC.

Door deze producten en batterijen correct te verwijderen draagt u uw steentje bij tot het beschermen van waardevolle middelen en tot de preventie van potentiële negatieve effecten op de gezondheid van de mens en op het milieu die anders door een onvakkundige afvalverwerking zouden kunnen ontstaan.

Voor meer informatie over het verzamelen en recyclen van oude producten en batterijen, gelieve contact op te nemen met uw plaatselijke gemeente, uw afvalverwijderingsdiensten of de winkel waar u de goederen gekocht hebt.

Voor een niet-correcte verwijdering van dit afval kunnen boetes opgelegd worden in overeenstemming met de nationale wetgeving.

#### Voor zakelijke gebruikers in de Europese Unie

Indien u elektrische en elektronische uitrusting wilt verwijderen, neem dan contact op met uw dealer voor meer informatie.

#### [Informatie over de verwijdering in andere landen buiten de Europese Unie]

Deze symbolen zijn enkel geldig in de Europese Unie. Indien u wenst deze producten te verwijderen, neem dan contact op met uw plaatselijke autoriteiten of dealer, en vraag informatie over de correcte wijze om deze producten te verwijderen.

**Gracias por comprar una afeitadora Panasonic. Con nuestra tecnología WET/DRY, puede utilizar su afeitadora Panasonic en seco o en la ducha o bañera, para obtener un afeitado suave y sencillo. Por favor, antes de su uso, lea el folleto de instrucciones.**

## Importante

Esta afeitadora incorpora una batería recargable. No la arroje al fuego ni la esponga a altas temperaturas. Asimismo, no la cargue, utilice ni coloque en un entorno con temperaturas elevadas.

### ► Antes de utilizarlo

Esta afeitadora en Mojado/Seco puede utilizarse para afeitado en mojado con espuma o para afeitado en seco. Puede utilizar esta afeitadora impermeable bajo la ducha y limpiarla con agua. El siguiente es el símbolo de la afeitadora en mojado. El símbolo indica que el dispositivo manual puede utilizarse en un baño o ducha.



Afeítese con espuma durante tres semanas y observe la diferencia. Su afeitadora Panasonic en Mojado/Seco requiere algo de tiempo para ajustarse debido a que su piel y barba necesitan alrededor de un mes para acostumbrarse a un nuevo método de afeitado.

### ► Utilización de la afeitadora

#### Precaución

**La lámina exterior es muy fina y puede dañarse si no se utiliza correctamente. Compruebe que la lámina no esté dañada antes de utilizar la afeitadora. No utilice la afeitadora si la lámina o algún otro elemento está dañado, ya que podría cortarse la piel.**

- Si la afeitadora funciona incorrectamente o falla, deje de utilizarla.
- No comparta la afeitadora con su familia ni con otras personas.

- Este aparato no debe ser utilizado por personas (incluyendo niños) con capacidades físicas, sensoriales o mentales reducidas, o con falta de conocimiento y experiencia, a menos que se encuentren bajo supervisión o bajo instrucciones sobre el uso del aparato de una persona responsable de la seguridad. Supervise a los niños pequeños para asegurarse de que no se encuentren próximos al aparato.
- Las personas que utilizan un dispositivo electrónico médico implantado en su cuerpo, como por ejemplo un marcapasos, no deben permitir que la unidad toque la piel donde se encuentra implantado el dispositivo ya que podría ocasionar un mal funcionamiento.

### ► Carga de la afeitadora

- Nunca utilice el adaptador de CA en el cuarto de baño.
- No utilice ningún cable de alimentación o adaptador de CA distinto a este adaptador de CA (RE7-59).
- Enchufe el adaptador de CA en una toma de corriente doméstica donde no haya humedad y manéjelo con las manos secas.
- Sujete el adaptador de CA al desconectarlo de la toma de corriente. Si tira del cable de alimentación, podría dañarlo.
- El cable de alimentación no puede sustituirse. Si el cable de alimentación presenta daños, debe desecharse el adaptador de CA.

### ► Limpieza de la afeitadora

#### Advertencia

**Desconecte el cable de alimentación de la afeitadora antes de limpiarla con agua para evitar descargas eléctricas.**

- Mantenga insertadas ambas cuchillas internas. Si solamente está insertada una de las cuchillas internas, la afeitadora podría dañarse.
- Si limpia la afeitadora con agua, no utilice agua salada ni agua caliente. No moje la afeitadora durante un largo periodo de tiempo.
- Limpie la carcasa sólo con un paño suave ligeramente humedecido con agua corriente o agua corriente y jabón. No utilice disolvente, bencina, alcohol ni otros productos químicos.

### ► Guardado de la afeitadora

- Después del uso, guarde la afeitadora en un lugar poco húmedo.
- No guarde la afeitadora en un lugar en el que esté expuesta a los rayos del sol u otras fuentes de calor.
- Desconecte el cable de alimentación al guardar la afeitadora.
- No doble el cable de alimentación ni lo enrolle alrededor de la afeitadora.
- Mantenga el aceite fuera del alcance de los niños.

### ► Recargador de limpieza automática

- No limpie el adaptador de CA ni el recargador de limpieza automática con agua, ya que los dañaría o causaría descargas eléctricas.
- No retire la afeitadora del recargador de limpieza automática mientras utiliza un programa que incluya la función "Secar". El programa utiliza un calentador, por lo que el área de las cuchillas se encontrará extremadamente caliente y podría quemarse.
- Coloque el recargador de limpieza automática en una superficie nivelada y estable. En caso contrario el líquido de limpieza podría salpicar y deteriorar el color de productos de cuero u otras superficies. Límpielo inmediatamente.
- El recargador de limpieza automática limpia las cuchillas internas y la lámina exterior del sistema. Cepille o limpie con agua para eliminar los recortes de barba en otras áreas.
- Use el recargador auto-limpiante en niveles de humedad menores al 95%.
- Dependiendo del entorno, la afeitadora podría no secarse aunque seleccione el programa "Secar/Cargar". En este caso, seque las gotas de agua que puedan quedar con un paño seco.

## Identificación de las partes

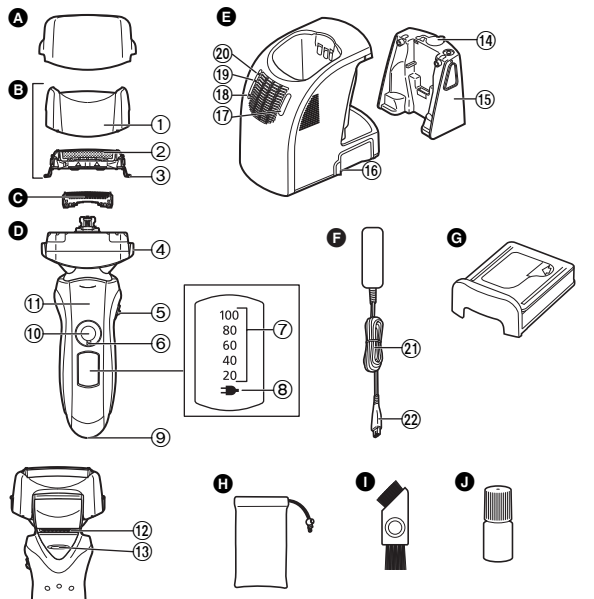

- A** Tapa protectora  
**B** Sección de la lámina exterior  
 ① Marco de la lámina  
 ② Lámina exterior del sistema  
 ③ Botones de liberación de la lámina exterior del sistema  
**C** Cuchillas internas  
**D** Cuerpo principal  
**E** Recargador de limpieza automática  
 ④ Botones de liberación del marco de la lámina  
 ⑤ Botón selector de acción  
 ⑥ Anillo de bloqueo  
 ⑦ Lámpara de capacidad de batería  
 ⑧ Lámpara de estado de carga (->)  
**F** Adaptador de CA (RE7-59)  
**G** Cartucho de detergente  
**H** Bolsa de viaje  
**I** Escobilla de limpieza  
**J** Aceite

- ⑨ Conexión del aparato  
 ⑩ Interruptor de encendido [0/1]  
 ⑪ Descanso para dedos  
 ⑫ Cortapatillas  
 ⑬ Mango del cortapatillas  
**E** Recargador de limpieza automática  
 ⑭ Tapa del depósito de agua  
 ⑮ Depósito de agua  
 ⑯ Conexión  
 ⑰ Botón de selección  
 ⑱ Lámpara de estado  
 ⑲ Lámpara de secado  
 ⑳ Lámpara de limpieza  
**F** Adaptador de CA (RE7-59)  
 ㉑ Cable de alimentación  
 ㉒ Clavija del aparato  
**G** Cartucho de detergente  
**H** Bolsa de viaje  
**I** Escobilla de limpieza  
**J** Aceite

### Uso del anillo de bloqueo

Utilice el anillo de bloqueo para bloquear o desbloquear el interruptor de encendido.

1. Gire el anillo de bloqueo hasta que se escuche un chasquido.



#### Desbloquee el interruptor de encendido:

Durante el afeitado, limpieza de la afeitadora, lubricación de la afeitadora.



#### Bloquee el interruptor de encendido:

Durante el transporte de la afeitadora.

## Carga

### Carga con el recargador de limpieza automática

Frote cuidadosamente las gotas de agua que puedan quedar en o alrededor del recargador de limpieza automática para que quede seco antes de cargarlo.

- 1** Inserte la clavija del aparato en el recargador de limpieza automática.
- 2** Retire la tapa protectora y, a continuación, instale la afeitadora.
- 3** Enchufe el adaptador de CA.

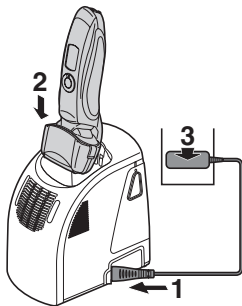

- El programa "Cargar" comienza al ajustar la afeitadora.
- Apague la afeitadora antes de instalarla.
- Compruebe que la lámina exterior no está deformada ni dañada al instalar la afeitadora.
- Puede cargarse incluso con la lámpara de estado del recargador de limpieza automática parpadeando.
- La carga está completa tras, aproximadamente, 1 hora.

Puede mantener la afeitadora conectada al recargador de limpieza automática, o conectada al adaptador de CA, mientras no se encuentre en uso para mantener la batería cargada completamente. La afeitadora no se sobrecargará.

### Carga sin el recargador de limpieza automática

La afeitadora puede cargarse también sin el recargador de limpieza automática.

1. Inserte el enchufe del dispositivo en la afeitadora.
2. Enchufe el adaptador de CA en una toma de corriente doméstica.

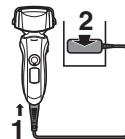

No puede hacer funcionar la afeitadora mientras se está cargando.

### Lectura de las luces durante la carga

Durante la carga

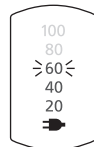

La lámpara de estado de carga (→) se ilumina.

El número de la lámpara de capacidad de batería aumentará a medida que avance la carga.

Cuando la carga se haya completado

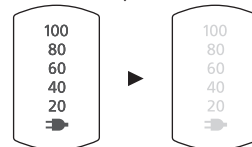

Todas las lámparas de capacidad de la batería se encienden y se apagan transcurridos 5 segundos.

- Una vez que finalice la carga, al poner el interruptor de encendido en la posición ON con la afeitadora enchufada, todas las lámparas de capacidad de la batería se encienden, y se apagan transcurridos 5 segundos. Esto indica que la afeitadora está totalmente cargada.
- La temperatura ambiente recomendada para la carga es de 5-35 °C. El rendimiento de la batería podría verse afectado o la batería podría no cargarse bajo condiciones de temperatura extremadamente baja o alta. La lámpara de estado de carga (→) parpadeará cuando haya algún problema con la carga.

- Cuando cargue la afeitadora por primera vez o cuando no la haya utilizado durante más de 6 meses, la lámpara de estado de carga (➔) podría no iluminarse. Si mantiene la afeitadora conectada, finalmente se iluminará.

## Afeitado

### Utilización de la afeitadora

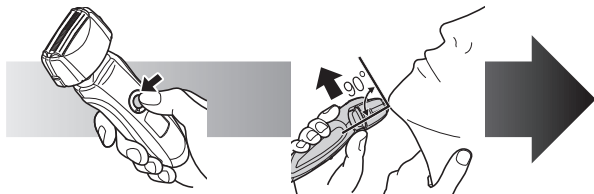

**1** Gire el anillo de bloqueo y pulse el interruptor de encendido.

**Página 62**

**2** Sujete la afeitadora como se muestra anteriormente y afeítese.

- La temperatura ambiente adecuada para el uso es de 5-35 °C. Si utiliza el aparato a una temperatura fuera del rango recomendado, este puede dejar de funcionar.

Comience a afeitarse aplicando una suave presión sobre la cara. Estire la piel con la mano libre y mueva la afeitadora hacia delante y atrás en la dirección de la barba. Puede incrementar la presión a medida que la piel se acostumbre a la afeitadora. Aplicar una presión excesiva no proporciona un afeitado más apurado.

### Precaución

- Si pulsa el interruptor de encendido durante más de 2 segundos, se activa el modo de limpieza por vibración sonora. **Página 68**  
No se puede afeitar en este modo.
- No coloque los dedos en el interruptor de encendido mientras esté utilizando la afeitadora. Esto podría ocasionar que la afeitadora se apague o entre en el modo de limpieza por vibración sonora. Coloque sus dedos en el descanso para dedos mientras esté utilizando la afeitadora.

### Botón selector de acción

Utilícelo para seleccionar "SOFT" (suave) o "LOCK" (seguro). Puede cambiar la acción del botón si la afeitadora esta encendida o apagada.

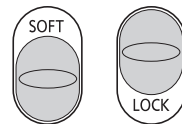

### Utilización del cortapatillas

Deslice el mango del cortapatillas hacia arriba. Colóquelo en ángulo recto con su piel y muévelo hacia abajo para recortar las patillas.



### Lectura de las luces durante el uso

Durante el uso

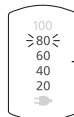

- La cantidad aproximada de carga de batería se muestra como 20 - 100 (%).

- Se apagará aproximadamente 5 segundos después de accionar el interruptor.



Cuando la capacidad de la batería es baja

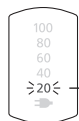

“20%” parpadea cuando se utiliza la afeitadora.

- Puede afeitarse 2 ó 3 veces después de que aparezca “20%”. (Esto puede variar dependiendo de la utilización.)
- Una carga completa proporcionará suficiente alimentación durante 14 afeitadas de 3 minutos cada una.

## Cuidado

### Limpieza con el recargador de limpieza automática

#### ► Preparación del recargador de limpieza automática

Retire el enchufe de la afeitadora y el dispositivo del recargador de limpieza automática.

**1** Retire el depósito de agua y, a continuación, abra la tapa del depósito de agua.

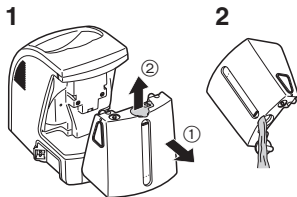

**2** Elimine el líquido de limpieza anterior y, a continuación, enjuague el depósito de agua.

**3** Llénelo con agua hasta el nivel marcado.

- Evite que el agua sobrepase el nivel marcado. Esto causaría que el líquido de limpieza salpicara.

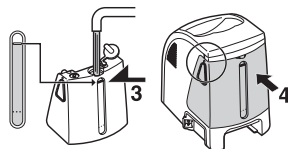

**4** Cierre bien la tapa del depósito de agua y, a continuación, instale el depósito.

**5** Despegue los sellos del nuevo cartucho de detergente. (2 sellos)

- Sujete el cartucho de detergente horizontalmente. (El detergente podría derramarse si se inclina el cartucho demasiado.)

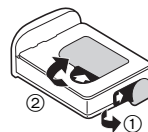

Precauciones relativas al cartucho de detergente

- Mantenga alejado de los niños.
- Sólo utilice para limpiar las cuchillas de las afeitadoras eléctricas.
- Tome medidas de emergencia si los agentes de limpieza entran en contacto con la boca o los ojos, y consulte a su médico.

**6** Instale el cartucho de detergente.

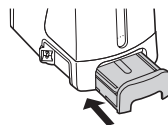

- Reemplace el cartucho de detergente cuando se ilumine la lámpara de estado.
- La fecha de caducidad del líquido de limpieza es de 6 meses una vez abierto. Si no utiliza el líquido de limpieza durante más de 6 meses, tire el cartucho de detergente y el líquido de limpieza.
- Utilice solamente el detergente especial para el recargador de limpieza automática para afeitadoras Panasonic.
- Cambie siempre el cartucho del detergente y el líquido de limpieza del depósito de agua al mismo tiempo. Agregar agua o cambiar solamente el cartucho de detergente causará un deterioramiento en las funciones de limpieza.
- Si utiliza el recargador de limpieza automática, el detergente concentrado del cartucho se diluye en el agua en el depósito y se convierte en líquido de limpieza.

## Limpeza de la afeitadora

Use el recargador de limpieza automática a temperaturas entre 15 °C y 35 °C.

**1** Inserte la clavija del aparato en el recargador de limpieza automática.

**2** Retire la tapa protectora y, a continuación, instale la afeitadora.

**3** Enchufe el adaptador de CA.

- Retire el jabón o el agua de la afeitadora si se ha lavado con jabón de manos o cualquier otro detergente.
- Apague la afeitadora antes de instalarla.

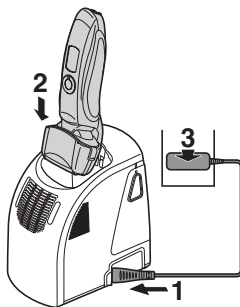

- Compruebe que la lámina exterior no está deformada ni dañada al instalar la afeitadora.



## 4 Pulse el botón de selección para seleccionar el programa.

COURSE  
SELECT



- Cada vez que pulse el botón de selección, el programa cambiará de "Limpiar/Secar/Cargar" → "Secar/Cargar" → "Cargar".
- Los programas comienzan, aproximadamente, 6 segundos después de su selección.
- El programa será abortado si se corta la energía. En este caso, reinicie el programa de nuevo desde el principio.
- No retire el cartucho de detergente ni el depósito de agua ya que el líquido de limpieza podría salpicar causando averías.

Programa	Tiempo requerido (guía)		
<b>1 Carga</b> 	<b>Carga</b> De 0 a 60 minutos 		
<b>2 Limpiar/ Secar/ Cargar</b> 	<b>Limpieza</b> 10 minutos 	<b>Secar</b> 50 minutos (80 minutos*) 	<b>Carga</b> De 0 a 60 minutos 
<p>• No es posible cambiar el programa una vez que se haya iniciado el programa "Limpiar/Secar/Cargar".</p>			

Programa	Tiempo requerido (guía)
<b>3 Secar/ Cargar</b>  	<p><b>Secar</b> 100 minutos</p> <p><b>Carga</b> De 0 a 60 minutos</p>  <ul style="list-style-type: none"> <li>Es posible cambiar al programa "Limpiar/Secar/Cargar" incluso después de que se haya iniciado el programa "Secar/Cargar".</li> </ul>

\* Cuando la temperatura ambiente del recargador de limpieza automática sea baja (aprox. 15 °C o inferior), aumentará el tiempo que tarda en secarse la afeitadora.

- La función Limpiar o Secar se puede detener con temperaturas bajas extremas (aprox. 0 °C o inferior). En ese caso, las lámparas de limpieza y de secado parpadearán cuando se seleccione el programa "Limpiar/Secar/Cargar" o la lámpara de secado parpadeará cuando se seleccione el programa "Secar/Cargar".

## ► Siga los pasos indicados a continuación si la lámpara de estado parpadea o se ilumina

### Parpadea

Coloque correctamente el cartucho de detergente y, a continuación, reinicie un programa.



### Si la lámpara de estado se apaga

Continúe con el programa.

### Se ilumina

Retire la afeitadora del recargador de limpieza automática y, a continuación, compruebe que la lámpara [CLEAN] se ha apagado. (Tenga cuidado ya que la cuchilla podría estar caliente o mojada.) Compruebe que el depósito de agua está correctamente instalado, la tapa del depósito de agua bien cerrada y el recargador de limpieza automática está colocado horizontalmente.



### Cuando se ha corregido una anomalía

Retire el adaptador de CA del recargador de limpieza automática y reinicie el programa después de reinsertarlo.

### Cuando no se haya encontrado ninguna anomalía

Es el momento de cambiar el cartucho de detergente y el líquido de limpieza del depósito de agua. Limpie con agua el líquido de limpieza usado y después enjuague el depósito de agua y rellénelo con agua. Cambie el cartucho de detergente usado y reinicie el programa.



### Cuando la lámpara de estado se apaga

Continúe con el programa.

### Cuando la lámpara de estado vuelve a iluminarse

Póngase en contacto con un centro de servicio autorizado.

## Limpeza de la afeitadora sin el recargador de limpieza automática

1. Desconecte el cable de alimentación de la afeitadora.
2. Aplique jabón de manos y un poco de agua a la lámina exterior.
3. Gire el anillo de bloqueo para desbloquear el interruptor de encendido.
4. Pulse el interruptor de encendido durante más de 2 segundos para activar el modo de limpieza por vibración sonora.
  - Las lámparas de capacidad de batería parpadean por orden.
  - Después de aproximadamente 20 segundos, se apagará automáticamente, o puede apagarlo pulsando el interruptor de encendido.
5. Retire la sección de la lámina exterior, pulse el interruptor de encendido durante más de 2 segundos para activar el modo de limpieza por vibración sonora y limpie con agua corriente.
6. Limpie las gotas de agua con un paño seco.
7. Seque completamente la sección de la lámina exterior y la afeitadora.
8. Monte la sección de la lámina exterior en la afeitadora.
9. Lubrique la afeitadora.

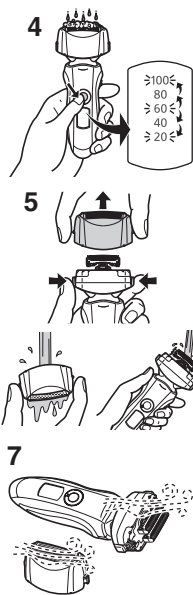

### Secado de la afeitadora con el recargador de limpieza automática

1. Monte la sección de la lámina exterior en la afeitadora.
2. Seque la afeitadora con el recargador de limpieza automática, utilizando el programa "Secar/Cargar".
3. Lubrique la afeitadora.

## Lubricación

Para mantener la comodidad en el afeitado por mucho tiempo, se recomienda que se utilice el aceite que se suministra con la afeitadora.

1. Apague la afeitadora.
2. Aplique una gota de aceite en cada una de las láminas exteriores.
3. Levante el cortapatillas y aplique una gota de aceite.
4. Encienda la afeitadora y déjela funcionando por aproximadamente 5 segundos.
5. Apague la afeitadora y limpie el exceso de aceite de las láminas exteriores con un paño suave.

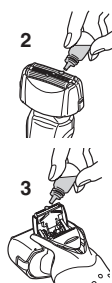

- No es necesario aceitar las cuchillas después de limpiar la afeitadora con el recargador de limpieza automática. (Se incluye lubricante en el detergente de limpieza.)

## Limpeza con la escobilla

Limpie las cuchillas internas usando la escobilla corta moviéndola en dirección (A). Limpie la lámina exterior del sistema, el cuerpo de la afeitadora y la recortadora usando la escobilla larga.

- No mueva la escobilla corta en dirección (B) ya que dañaría las cuchillas internas y afectaría su filo.
- No utilice la escobilla corta para limpiar las láminas exteriores.

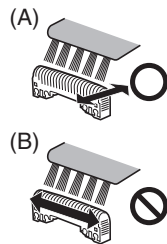

## Sustitución de la lámina exterior del sistema y las cuchillas internas

lámina exterior del sistema	una vez al año
cuchillas internas	una vez cada dos años

### ► Sustitución de la lámina exterior del sistema

1. Pulse los botones de liberación de la estructura de la lámina y levante la sección de la lámina exterior hacia arriba.
2. Pulse los botones de liberación de la lámina exterior del sistema y tire de la lámina exterior del sistema hacia abajo.
3. Alinee la marca del marco de la lámina (A) y la marca de la lámina exterior del sistema (Δ) y conéctelos con firmeza.
  - La lámina exterior del sistema no puede ajustarse en forma inversa.
  - Siempre inserte la lámina exterior del sistema al marco de la lámina cuando la monte en la afeitadora.
4. Después de girar la marca del marco de la lámina (A) hacia la parte delantera, conecte con firmeza la sección de la lámina exterior a la afeitadora hasta que se oiga un clic.



### ► Sustitución de las cuchillas internas

1. Pulse los botones de liberación de la estructura de la lámina y levante la sección de la lámina exterior hacia arriba.
2. Retire las cuchillas internas una a la vez.
  - No toque los bordes (partes de metal) de las cuchillas internas para evitar daños en las manos.
3. Inserte las cuchillas internas una a la vez hasta que estas hagan clic.

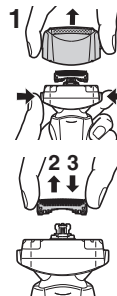

### ► Piezas de repuesto

Las piezas de repuesto están disponibles en su distribuidor o en el Centro de Servicio.

Partes de repuesto para el modelo ES-LT71	Lámina exterior y cuchillas internas del sistema	WES9013
	Lámina exterior del sistema	WES9087
	Cuchillas internas	WES9068

### Limpieza del recargador de limpieza automática

Los recortes de la barba pueden quedarse adheridos a la bandeja de limpieza del recargador de limpieza automática. Siga los pasos descritos a continuación para eliminarlos. Es recomendable hacer esto cada vez que cambie el cartucho de detergente.

1. Asegúrese de eliminar el depósito de agua y el enchufe del dispositivo del recargador de limpieza automática.

- Tenga cuidado de no derramar el líquido de limpieza.

2. Frote suavemente cualquier recorte de barba adherido al interior de la bandeja de limpieza con un paño o pañuelo de papel humedecido con agua.

- Limpie las esquinas y las partes desniveladas de la bandeja de limpieza con un trozo de algodón humedecido con agua.

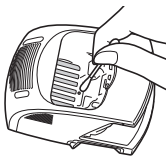
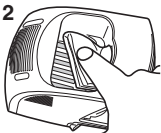
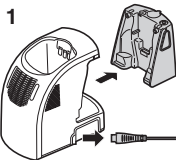

## ► Cuando el agua no se vacía de la bandeja de limpieza

Los recortes de barba pueden atascar la salida de agua de la parte inferior de la bandeja de limpieza.

En este caso, no podrá limpiar ni secar la afeitadora. Empuje los recortes de barba por el agujero de salida con un palillo de dientes, etc.

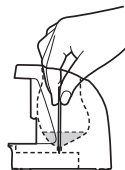

## Retirar la batería recargable interna

Retire la batería recargable interna antes de deshacerse de la afeitadora. Por favor asegúrese de que la batería sea desechada en algún lugar oficialmente designado si es que existe. No desmonte ni reemplace la batería para utilizar de nuevo la afeitadora. Podría causar fuego o descargas eléctricas. Reemplácela en un centro de servicio autorizado.

- Desconecte el cable de alimentación de la afeitadora cuando retire la batería.
- Lleve a cabo los pasos ① a ④ y levante la batería, después retírela.

### Advertencia

No lave ni aplique agua al adaptador de CA ni al recargador de limpieza automática. No seguir estas precauciones puede causar descargas eléctricas o cortocircuitos.

- No tire con fuerza del protector de goma de las cuchillas del fondo de la bandeja de limpieza. La goma podría salirse si tira con fuerza. Solamente es necesario tirar con suavidad.

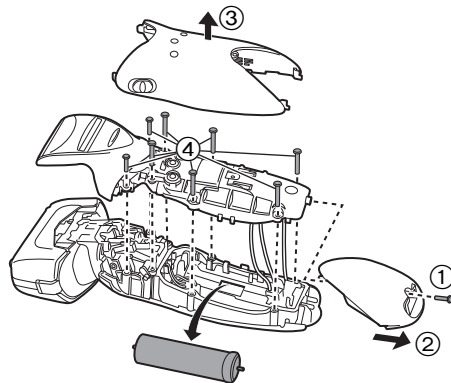

### Para protección ambiental y reciclaje de materiales

Esta afeitadora contiene una batería de iones de litio.  
Por favor asegúrese de que la batería sea desechada en algún lugar oficialmente designado, si es que existe alguno en su país.

## Especificaciones

Fuente de alimentación	Anote el número de placa que se encuentra en el adaptador de CA. (Conversión de voltaje automática)
Voltaje del motor	3,6 V DC
Tiempo de carga	Aproximadamente 1 hora
Ruido Acústico Aéreo	en el modo de afeitado: 63 (dB (A) ref 1 pW) en el modo de recortado: 63 (dB (A) ref 1 pW)

Este producto está destinado solamente para su uso doméstico.

### Información para Usuarios sobre la Recolección y Eliminación de aparatos viejos y baterías usadas



Estos símbolos en los productos, embalajes y/o documentos adjuntos, significan que los aparatos eléctricos y electrónicos y las baterías no deberían ser mezclados con los desechos domésticos.



Para el tratamiento apropiado, la recuperación y el reciclado de aparatos viejos y baterías usadas, por favor, observe las normas de recolección aplicables, de acuerdo a su legislación nacional y a las Directivas 2002/96/CE y 2006/66/CE.



Al desechar estos aparatos y baterías correctamente, Usted estará ayudando a preservar recursos valiosos y

a prevenir cualquier potencial efecto negativo sobre la salud de la humanidad y el medio ambiente que, de lo contrario, podría surgir de un manejo inapropiado de los residuos.

Para mayor información sobre la recolección y el reciclado de

aparatos y baterías viejos, por favor, contacte a su comunidad local, su servicio de eliminación de residuos o al comercio donde adquirió estos aparatos.

Podrán aplicarse penas por la eliminación incorrecta de estos residuos, de acuerdo a la legislación nacional.

### Para usuarios empresariales en la Unión Europea

Si usted desea descartar aparatos eléctricos y electrónicos, por favor contacte a su distribuidor o proveedor a fin de obtener mayor información.

### [Información sobre la Eliminación en otros Países fuera de la Unión Europea]

Estos símbolos sólo son válidos dentro de la Unión Europea. Si desea desechar estos objetos, por favor contacte con sus autoridades locales o distribuidor y consulte por el método correcto de eliminación.

Mange tak fordi du valgte en Panasonic barbermaskine. Med vores VÅD/TØR-teknologi kan du nyde at bruge din Panasonic barbermaskine i tør tilstand eller i brusebadet/badet for en nænsom og nem barbering. Læs venligst hele vejledningen før brug.

## Vigtigt

Denne barbermaskine har et indbygget genopladeligt batteri. Må ikke kastes på ild, udsættes for varme, eller oplades, bruges eller efterlades i omgivelser med høje temperaturer.

### ► Inden brug

Denne Våd/Tør-barbermaskine kan bruges til våd barbering med barberskum eller til tør barbering. Du kan benytte denne vandtætte barbermaskine under bruseren og rengøre den i vand. Det følgende symbol betyder, at håndholdte dele kan bruges i brusebad eller karbad.



Forkæl dig selv med våde skumbarberinger mindst tre gange om ugen og mærk forskellen. Det kræver lidt tid at vænne sig til din Panasonic Våd/Tør-barbermaskine, da din hud og dit skæg behøver ca. en måned til at vænne sig til en ny barberingsmetode.

### ► Anvendelse af barbermaskinen

#### Forsigtig

Den ydre kappe er meget tynd og kan blive beskadiget, hvis ikke den anvendes korrekt. Tjek, at kappen ikke er beskadiget inden brug af barbermaskinen. Benyt ikke barbermaskinen, hvis kappe m.v. er beskadiget, da du kan skære din hud.

- Afbryd brugen hvis der forekommer anomaliteter eller driftssvigt.
- Del ikke din barbermaskine med din familie eller andre personer.

- Dette apparat er ikke beregnet til brug af personer (inklusive børn) med reducerede fysiske, sansemæssige eller mentale evner eller manglende erfaring eller viden, medmindre de er blevet overvåget eller har modtaget instruktion vedrørende brugen af apparatet af en person, som er ansvarlig for deres sikkerhed. Børn bør overvåges, så man sørger for, at de ikke leger med apparatet.
- Personer som har medicinsk elektronisk udrustning, f.eks. en pacemaker, implanteret i kroppen må ikke lade denne enhed røre huden, der hvor den medicinske elektroniske udrustning er implementeret, da dette kan medføre en funktionsfejl.

### ► Opladning af barbermaskinen

- Brug aldrig AC-adaptoren i et badeværelse eller bruserum.
- Brug ikke andre elledninger eller AC-adaptorer end denne AC-adaptor (RE7-59).
- Sæt AC-adaptoren i en stikkontakt, hvor der ikke er fugtighed og håndtér den med tørre hænder.
- Hold i AC-adaptoren, når du tager den ud af stikkontakten. Hvis du hiver i elledningen, kan du beskadige den.
- Elledningen kan ikke udskiftes. Hvis ledningen er beskadiget, skal AC-adaptoren kasseres.

### ► Rengøring af barbermaskinen

#### Advarsel

**Kobl elledningen fra barbermaskinen inden rengøring i vand for at forhindre elektrisk stød.**

- Hold de indre blade isatte. Hvis kun ét af de indre blade er isat, kan barbermaskinen blive beskadiget.
- Ved rengøring af barbermaskinen med vand må der ikke bruges saltvand eller varmt vand. Læg ikke barbermaskinen i blød i vand i længere tid.
- Rengør kun kabinettet med en blød klud, som er let fugtet med vand fra vandhanen eller vand fra vandhanen tilsat sæbe. Brug ikke fortynder, rensbenzin, alkohol eller andre kemikalier.

### ► Opbevaring af barbermaskinen

- Opbevar barbermaskinen på et sted med lav luftfugtighed efter brug.



- Opbevar ikke barbermaskinen på steder, hvor den udsættes for direkte sollys eller andre varmekilder.
- Frakobl elledningen ved opbevaring af barbermaskinen.
- Bøj ikke elledningen og sno den ikke omkring barbermaskinen.
- Lad ikke børn komme i nærheden af olien.

#### ► **Selvrensende oplader**

- Rengør ikke AC-adaptoren eller den selvrensende oplader med vand, da det vil beskadige disse eller forårsage elektrisk stød.
- Fjern ikke barbermaskinen fra den selvrensende oplader under gennemførelse af et program, der inkluderer "Dry" funktionen. Her benyttes et varmeelement, så området omkring bladene bliver ekstremt varmt, og du kan brænde dig.
- Placér den selvrensende oplader på et jævnt og stabilt underlag. Ellers kan rengøringsmiddelopløsningen løbe ud og misfarve læderprodukter eller andre overflader. Tør af med det samme ved spild.
- Den selvrensende oplader rengør de indre blade og systemets ydre kappe. Børst eller vask med vand for at fjerne skægrester i andre områder.
- Benyt opladeren med det automatiske rensesystem ved en luftfugtighed på under 95%.
- Afhængigt af omgivelserne vil barbermaskinen muligvis ikke engang tørre, selvom du vælger "Tørring/Opladning" programmet. I dette tilfælde bør du tørre eventuelle vanddråber af med en tør klud.

## Identifikation af dele

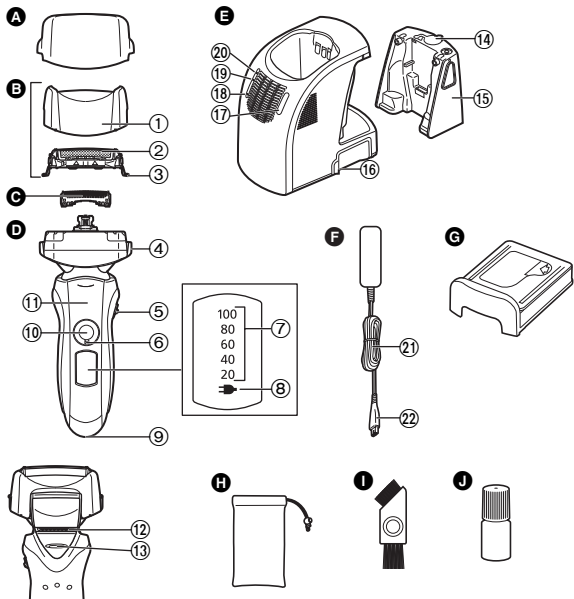

- A** Beskyttelsesdæksel  
**B** Ydre kappe-sektion  
 ① Kapperamme  
 ② Systemets ydre kappe  
 ③ Frigørelsesknapper for systemets ydre kappe  
**C** Indre blade  
**D** Hoveddel  
**E** Selvrensende oplader  
 ④ Frigørelsesknapper for kapperamme  
 ⑤ Drejefunktionsvælger  
 ⑥ Låsering  
 ⑦ Batterikapacitetslampe  
 ⑧ Opladestatuslampe (→)  
 ⑨ Udstyrsstikkontakt  
 ⑩ Afbryderkontakt [0/1]

- ⑪ Fingerstøtte  
 ⑫ Trimmer  
 ⑬ Trimmerhåndtag  
**E** Selvrensende oplader  
 ⑭ Vandtankens dæksel  
 ⑮ Vandtank  
 ⑯ Stikkontakt  
 ⑰ Select'-knap (programvalg)  
 ⑱ Statuslampe  
 ⑲ Dry'-lampe (tørring)  
 ⑳ Rengør'-lampe (rensning)  
**F** AC-adaptor (RE7-59)  
 ㉑ Elledning  
 ㉒ Barbermaskinestik  
**G** Rengøringsmiddelpatron  
**H** Rejsepose  
**I** Rengøringsbørste  
**J** Olie

### Anvendelse af låseringen

Anvend låseringen til at låse eller oplåse afbryderkontakten.  
 1. Drej låseringen rundt indtil den klikker.



#### Oplåsning af afbryderkontakten:

For barbering, ved vask og smøring af barbermaskinen.



#### Låsning af afbryderkontakten:

Til når du medbringer barbermaskinen.

## Opladning

### Opladning med den selvrensende oplader

Tør grundigt eventuelle vanddråber på eller omkring den selvrensende oplader af, så den er tør inden opladning.

- 1** Sæt barbermaskinestikket i den selvrensende oplader.
- 2** Fjern beskyttelsesdækslet og sæt derefter barbermaskinen i opladeren.
- 3** Sæt AC-adaptorstikket i en stikkontakt.

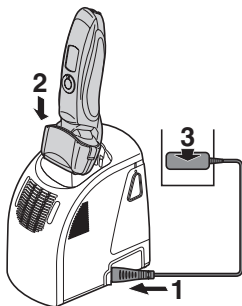

- “Opladning” programmet starter når barbermaskinen sættes i opladeren.
- Sluk for barbermaskinen, inden den sættes i.
- Tjek at den ydre kappe ikke er deformeret eller beskadiget, når du sætter i barbermaskinen.
- Du kan oplade, selv når statuslampen på den selvrensende oplader blinker.
- Opladningen er komplet efter ca. 1 time.

Du kan holde barbermaskinen tilkoblet til den selvrensende oplader eller AC-adaptoren, når den ikke er i brug, for at bevare fuld batterikapacitet. Du kan ikke overoplade barbermaskinen.

### Opladning uden den selvrensende oplader

Du kan også oplade uden den selvrensende oplader.

1. Sæt barbermaskinestikket i barbermaskinen.
2. Sæt AC-adaptorstikket i en stikkontakt.

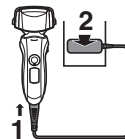

Du kan ikke anvende barbermaskinen under opladning.

### Aflæsning af lamper under opladning

Under opladning

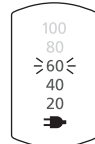

Opladestatuslampen (→) lyser. Tallet på batterikapacitetslampen vil stige, efterhånden som opladningen avancerer.

Efter gennemført opladning

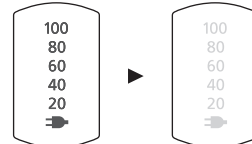

Alle batterikapacitetslamperne oplyses og slukkes dernæst efter 5 sekunder.

- Efter opladningen er fuldført, vil indstilling af afbryderkontakten på ON med barbermaskinen sat i stikkontakten få alle batterikapacitetslamperne til at lyse op og derefter slukke efter 5 sekunder. Dette viser, at barbermaskinen er fuldt opladet.
- Den anbefalede omgivelsestemperatur til opladning er 5-35 °C. Batteriet kan forringe ydeevnen og oplades muligvis ikke under ekstremt lave eller høje temperaturer. Opladestatuslampen (→) vil blinke, når der er et problem med opladningen.
- Når barbermaskinen oplades første gang, eller når den ikke har været brugt i over 6 måneder, lyser opladestatuslampen (→) muligvis ikke. Den vil lyse på et tidspunkt, hvis tilsluttet.

# Barbering

## Anvendelse af barbermaskinen

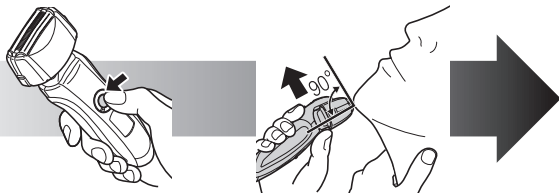

**1** Drej låseringen og tryk på afbryderkontakten.

Side 74

**2** Hold barbermaskinen som illustreret ovenfor og begynd barberingen.

- Den passende omgivelsestemperatur til brug er 5-35 °C. Hvis du bruger apparatet ved temperaturer uden for det anbefalede interval, kan det holde op med at virke.

Start barberingen ved at lægge et blidt tryk mod ansigtet. Stræk din hud ud med den frie hånd og bevæg barbermaskinen frem og tilbage i skæggets retning. Du kan øge trykket, efterhånden som din hud vænner sig til denne barbermaskine. Barberingen bliver ikke tættere ved at lægge ekstra tryk på.

### Forsigtig

- Hvis du trykker på afbryderkontakten i mere end 2 sekunder, aktiveres den soniske vibrationsrengøringsfunktion. **Side 79**  
Du kan ikke barbere dig med den denne funktion.
- Placer ikke dine fingre på afbryderkontakten under brug af barbermaskinen. Dette kan få barbermaskinen til at slukke eller starte den soniske vibrationsrengøringsfunktion. Placer fingrene på fingerstøtten under brug af barbermaskinen.

### Drejefunktionsvælger

Bruges til at vælge "SOFT" (blød) eller "LOCK" (lås).

Du kan ændre drejefunktionen, når barbermaskinen er tændt eller slukket.

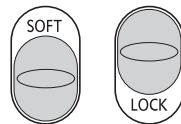

### Brug af trimmeren

Skub trimmerhåndtaget op. Placer den i en ret vinkel mod huden og bevæg den nedad for at trimme dine bakkbenbarter.



## Aflæsning af lamper under brug

Under brug

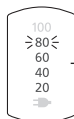

• Estimeret mængde batteriopladning vises som 20 – 100 (%).

- Det vil slukke cirka 5 sekunder efter, der er trykket på knappen.

Når batterikapaciteten er lav

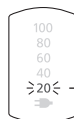

"20%" blinker, når barbermaskinen er i brug.

- Du kan barbere dig 2 til 3 gange, efter "20%" vises. (Dette vil variere afhængig af brug.)
- En fuld opladning vil levere nok strøm til ca. 14 barberinger på 3 minutter hver.

## Pleje

### Rengøring med den selvrensende oplader

#### ► Forberedelse af den selvrensende oplader

Fjern barbermaskinen og dens stik fra den selvrensende oplader.

**1** Fjern vandtanken og åbn derefter vandtankens dæksel.

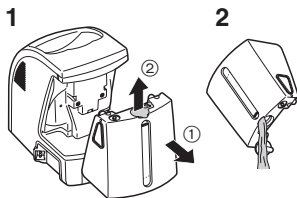

**2** Hæld den gamle rengøringsmiddelopløsning ud og skyl derefter vandtanken.

**3** Hæld vand fra hanen op til vandlinjen.

- Lad ikke vandet overstige vandlinjen. Dette kan få rengøringsmiddelopløsningen til at løbe ud.

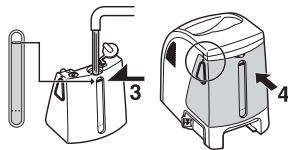

**4** Fastgør vandtankens dæksel sikkert og sæt derefter tanken på.

**5** Pil forseglingerne af den nye rengøringsmiddelpatron. (2 forseglinger)

- Hold rengøringsmiddelpatronen vandret. (Rengøringsmidlet kan løbe ud, hvis rengøringsmiddelpatronen vippes for meget).

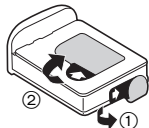

Sikkerhedshensyn for rengøringsmiddelpatronen

- Rengøringsmiddelpatronen skal holdes uden for børns rækkevidde.
- Brug kun rengøringsmiddel beregnet til elektriske barbermaskiner.
- Træf nødforanstaltninger hvis rengøringsmidlet kommer i mund eller øjne, og kontakt en læge.

#### 6 Påsæt rengøringsmiddelpatronen.

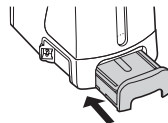

- Udskift rengøringsmiddelpatronen, når statuslampen lyser.
- Udløbsdatoen for rengøringsmidlet er 6 måneder efter dets åbning. Hvis du ikke bruger rengøringsmidlet i over 6 måneder, bør du kassere rengøringsmiddelpatronen og rengøringsmidlet.
- Benyt altid specialrengøringsmiddel til selvrensende opladere for Panasonic barbermaskiner.
- Skift altid rengøringsmiddelpatronen og rengøringsmidlet i vandtanken på samme tid. Tilføjelse af vand eller skift af blot rengøringsmiddel eller vand vil resultere i nedsatte rengøringsfunktioner.
- Hvis du betjener den selvrensende oplader, fortyndes det koncentrerede rengøringsmiddel i rengøringsmiddelpatronen, og vandet i tanken bliver til en rengøringsmiddelopløsning.

## Rengøring af barbermaskinen

Benyt den selvrensende oplader ved temperaturer mellem 15 °C og 35 °C.

**1** Sæt barbermaskinestikket i den selvrensende oplader.

**2** Fjern beskyttelsesdækslet og sæt derefter barbermaskinen i opladeren.

**3** Sæt AC-adaptorstikket i en stikkontakt.

- Fjern evt. vand eller sæbe fra barbermaskinen, hvis den er blevet vasket med håndsæbe eller andet rengøringsmiddel.

- Sluk for barbermaskinen, inden den sættes i.

- Tjek at den ydre kappe ikke er deformeret eller beskadiget, når du sætter i barbermaskinen.

**4** Tryk på select -knappen (programvalg) for at vælge program.

- Hver gang du trykker på select-knappen (programvalg), ændres programmet fra "Rensning/Tørring/Opladning" → "Tørring/Opladning" → "Opladning".

- Programmerne starter ca. 6 sekunder, efter de er valgt.

- Programmet vil blive annulleret, hvis der slukkes for strømmen. I dette tilfælde udføres programmet igen fra begyndelsen.

- Afmonter ikke rengøringsmiddelpatronen eller vandtanken, da rengøringsmiddelopløsningen kan løbe ud og forårsage en fejlfunktion.

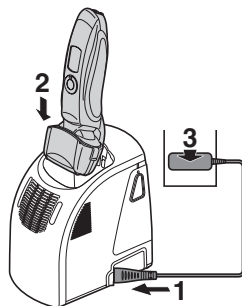

Program	Påkrævet tid (vejledende)		
<b>1 Opladning</b> 	<b>Opladning</b> 0 til 60 min 		
<b>2 Rensning/ Tørring/ Opladning</b> 	<b>Rengør</b> 10 min 	<b>Tørring</b> 50 min (80 min*) 	<b>Opladning</b> 0 til 60 min 
• Det er ikke muligt at skifte program efter, "Rensning/ Tørring/Opladning" programmet er startet.			
<b>3 Tørring/ Opladning</b> 	<b>Tørring</b> 100 min 	<b>Opladning</b> 0 til 60 min 	
• Det er muligt at skifte til "Rensning/Tørring/ Opladning" programmet, selv efter "Tørring/ Opladning" programmet er startet.			

\* Når omgivelsestemperaturen for den selvrensende oplader er lav (ca. 15 °C eller lavere), øges tiden, det tager at tørre barbermaskinen.

- Rensning eller tørring funktionen kan stoppe under ekstremt lave temperaturer (ca. 0 °C eller lavere). I et sådant tilfælde vil Rengør' - og Dry-lamperne blinke, når "Rensning/Tørring/Opladning" programmet er valgt, eller Dry-lampen vil blinke, når "Tørring/Opladning" programmet er valgt.

## ► Følg trinene herunder hvis statuslampen blinker eller lyser

### Blinker

Isæt rengøringsmiddelpatronen korrekt og genstart programmet.



### Hvis statuslampen går ud

Fortsæt programmet.



### Når en unormal tilstand er blevet korrigeret

Fjern AC-adaptoren fra den selvrensende oplader og genstart programmet efter genindsætning.



### Hvis statuslampen slukkes

Fortsæt programmet.

### Lyser

Fjern barbermaskinen fra den selvrensende oplader og tjek derefter, at [CLEAN] lampen er slukket. (Vær forsigtig, da bladet kan være varmt eller vådt.) Tjek, at vandtanken er korrekt påsat, vandtankens dæksel er sikkert lukket og at den selvrensende oplader er placeret vandret.



### Når der ikke blev fundet nogle unormale tilstande

Det er tid til at udskifte rengøringsmiddelpatronen og rengøringsmiddelopløsningen i vandtanken. Vask den gamle rengøringsmiddelopløsning væk, skyl vandtanken og genfyld den dernæst med vand. Udskift den gamle rengøringsmiddelpatron og genstart programmet.



### Hvis statuslampen lyser igen

Kontakt et autoriseret servicecenter.

## Rengøring af barbermaskinen uden den selvrensende oplader

1. Kobl elledningen fra barbermaskinen.
2. Kom håndsæbe og vand på den ydre kappe.
3. Drej på låseringen for at oplåse afbryderkontakten.
4. Hvis du holder afbryderkontakten nedtrykket i over 2 sekunder aktiveres den soniske vibrationsrengøringsfunktion.
  - Batterikapacitetslampen blinker i rækkefølge.
  - Efter cirka 20 sekunder, vil den slukkes automatisk, eller du kan slukke den ved at trykke på afbryderkontakten.
5. Fjern den ydre kappe-sektion og tryk på afbryderkontakten i mere end 2 sekunder for at aktivere den soniske vibrationsrengøringsfunktion og rengør den med rindende vand.
6. Tør eventuelle vanddråber af med en tør klud.
7. Tør den ydre kappe-sektion og barbermaskinen til de er helt tørre.
8. Monter den ydre kappe-sektion på barbermaskinen.
9. Smør barbermaskinen.

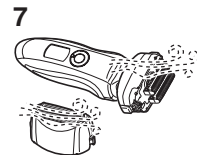
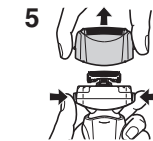
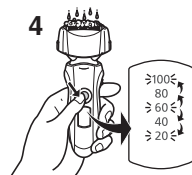

### Tørring af barbermaskinen med den selvrensende oplader.

1. Monter den ydre kappe-sektion på barbermaskinen.
2. Tør barbermaskinen med den selvrensende oplader på "Tørring/ O pladning" programmet.
3. Smør barbermaskinen.

## Smøring

For at sikre at barbermaskinen er behagelig at bruge i lang tid anbefales det, at den medfølgende olie anvendes.

1. Sluk for barbermaskinen.
2. Kom en dråbe olie på hver af de ydre kapper.
3. Hæv trimmeren, og kom en dråbe olie på.
4. Tænd for barbermaskinen, og lad den køre i ca. fem sekunder.
5. Sluk for barbermaskinen, og tør evt. overskydende olie på de ydre kapper af med en blød klud.



- Det er ikke nødvendigt at oliere bladene efter rengøring af barbermaskinen med den selvrensende oplader (der er smøremiddel i rensmidlet).

## Rengøring med børsten

Rengør de indre blade med den korte børste ved at bevæge den i retning (A).

Rengør den ydre kappe, barbermaskinens krop og trimmeren med den lange børste.

- Bevæg ikke den korte børste i retning (B), da dette vil skade de indre blade og påvirke deres skarphed.
- Brug ikke den korte børste til at rengøre den ydre kappe.

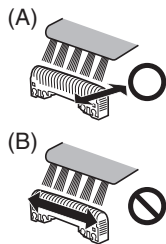

## Udskiftning af dens ydre kappe og de indre blade

systemets ydre kappe	en gang om året
indre blade	en gang hvert andet år

### ► Udskiftning af systemets ydre folie

1. Tryk på knapperne og løft den ydre kappe-sektion opad.
2. Tryk på frigørelsesknapperne til systemets ydre kappe og træk systemets ydre kappe nedad.
3. Stil kapperamme-mærket ( $\sphericalangle$ ) og systemets ydre kappe-mærket ( $\Delta$ ) ud for hinanden og sæt dem forsvarligt sammen.
  - Systemets ydre kappe kan ikke sættes omvendt på.
  - Sæt altid systemets ydre kappe i kapperammen ved påsættelse på barbermaskinen.
4. Efter kapperamme-mærket ( $\sphericalangle$ ) er drejet, så det peger fremad, sættes den ydre kappe-sektion på barbermaskinen, indtil den klikker.



### ► Udskiftning af de indre blade

1. Tryk på knapperne og løft den ydre kappe-sektion opad.
2. Fjern de indre blade et ad gangen.
  - Rør ikke ved kanterne (metaldelene) på de indre blade, da du kan komme til skade med hånden.
3. Indsæt de indre blade et ad gangen indtil de klikker.

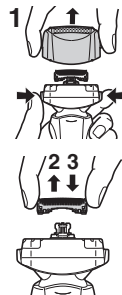



## ► Reservedele

Reservedele kan købes hos din forhandler eller servicecenter.

Reservedele til ES-LT71	Ydre kappe og de indre blade	WES9013
	Systemets ydre kappe	WES9087
	Indre blade	WES9068

## Rengøring af den selvrensende oplader

Skægresten kan sætte sig fast i rengøringsbakken på den selvrensende oplader. Følg de nedenstående trin for at fjerne disse. Vi anbefaler, at du gør dette, hver gang du skifter rengøringsmiddelpatronen.

1. Sørg for at tage vandtanken og barbermaskinesticket af den selvrensende oplader.

- Pas på, du ikke spilder rengøringsmiddelopløsningen.

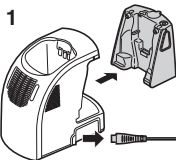

2. Tør forsigtigt skægresten, der sidder fast på indersiden af rengøringsbakken, af med en klud eller papirserviet fugtet med vand.

- Rengør rengøringsbakkens hjørner og ujævne dele med en vatpind fugtet med vand.

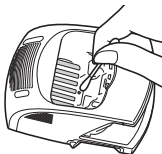
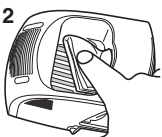

## Advarsel

Undgå at vaske eller komme vand på AC-adaptoren eller den selvrensende oplader. Hvis dette ikke overholdes, kan det resultere i elektrisk stød eller kortslutning.

- Træk ikke hårdt i gummibladsbeskytteren i bunden af rengøringsbakken. Gummiet kan falde af, hvis du trækker hårdt i det. Det er kun nødvendigt at trække en smule opad.

## ► Hvis vandet ikke løber ud af rengøringsbakken

Skægresten kan tilstoppe afløbet i bunden af rengøringsbakken.

I dette tilfælde kan du ikke rengøre eller tørre barbermaskinen.

Skub skægresterne ned gennem afløbet med en tandstik el. lign.

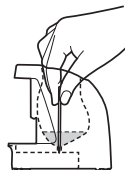

## Udtagelse af det indbyggede genopladelige batteri

Tag det indbyggede genopladelige batteri ud, inden barbermaskinen kasseres. Sørg for, at batteriet bortskaffes på en officiel genbrugsstation, hvis en sådan forefindes. Adskil eller udskift ikke batteriet, så du kan bruge barbermaskinen igen. Dette kan forårsage brand eller elektrisk stød. Udskift det på et autoriseret servicecenter.

- Kobl elledningen fra barbermaskinen, når du tager batteriet ud.

- Udfør trin ① til ④, løft batteriet og fjern det derefter.

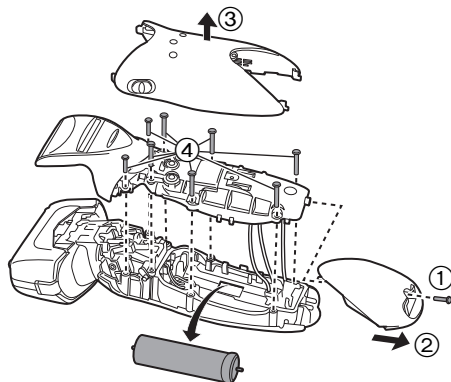

#### For miljømæssig beskyttelse og genbrug af materialer

Denne shaver indeholder et Lithium-ion batteri.

Sørg for, at batteriet bortskaffes på en officiel genbrugsstation, hvis der findes en sådan i dit land.

#### Specifikationer

Strømkilde	Se navnepladen på AC-adaptoren. (Automatisk spændingskonvertering)
Motorspænding	3,6 V DC
Opladningstid	Ca. 1 time
Luftbåren akustisk støj	under barbering: 63 (dB (A) re 1 pW) under trimning: 63 (dB (A) re 1 pW)

Dette produkt er kun beregnet til privat brug.

#### Brugerinformation om indsamling og bortskaffelse af elektronikskrot og brugte batterier



Disse symboler på produkter, emballage og/eller ledsagedokumenter betyder, at brugte elektriske og elektroniske produkter og batterier ikke må smides ud som almindeligt husholdningsaffald.



Sådanne gamle produkter og batterier skal indleveres til behandling, genvinding resp. recycling i henhold til gældende nationale bestemmelser samt direktiverne 2002/96/EF og 2006/66/EF.



Ved at bortskaffe sådanne produkter og batterier på korrekt vis hjælper du med til at beskytte værdifulde ressourcer og imødegå de negative påvirkninger af det

menneskelige helbred og miljøet, som vil kunne være følgen af usagkyndig affaldsbehandling.

Ønsker du mere udførlig information om indsamling og recycling af gamle produkter og batterier, kan du henvende dig til din kommune, deponeringsselskabet eller stedet, hvor du har købt produkterne. Usagkyndig bortskaffelse af elektronikskrot og batterier kan eventuelt udløse bødeforlæg.

#### For kommercielle brugere i Den Europæiske Union

Når du ønsker at kassere elektriske eller elektroniske apparater, bedes du henvende dig til din forhandler eller leverandør for nærmere information.

#### [Information om bortskaffelse i lande uden for Den Europæiske Union]

Disse symboler gælder kun inden for Den Europæiske Union. Ønsker du at kassere sådanne produkter, bedes du forhøre dig hos din forhandler eller kommune med henblik på en hensigtsmæssig bortskaffelse.

Obrigado por ter escolhido um aparelho de barbear Panasonic. Com a nossa tecnologia WET/DRY, pode usufruir do seu aparelho de barbear Panasonic a seco ou durante o duche, ou banho, e barbear-se de forma simples e suave. Por favor, leia todas as instruções antes de usar.

## Importante

Este aparelho de barbear tem uma bateria recarregável incorporada. Não a lance no fogo, não aplique calor, nem a carregue, use ou deixe num ambiente com uma temperatura elevada.

### ► Antes de usar

Este aparelho de barbear molhado/a seco pode ser usado para barbear molhado com espuma de barbear ou para barbear a seco. Poderá usar este aparelho de barbear à prova de água no duche e lavá-lo em água. O símbolo seguinte é o símbolo de barbear molhado. O símbolo significa que a parte portátil pode ser usada no banho ou no duche.



Barbeie-se com espuma durante pelo menos três semanas e note a diferença. É necessário algum tempo para se habituar ao aparelho de barbear Panasonic molhado/seco porque a sua pele e barba precisam de cerca de um mês para se ajustarem a qualquer novo método de barbear.

### ► Utilização do aparelho de barbear

#### Atenção

A lâmina exterior é muito delgada e pode ficar danificada se não for usada correctamente. Verifique se a lâmina não está danificada antes de usar o aparelho de barbear. Não use o aparelho de barbear se a lâmina etc. estiver danificada pois poderá provocar golpes na pele.

- Pare de usar quando verificar anomalias ou falhas.
- O aparelho de barbear não deve ser usado por familiares nem por outras pessoas.
- O aparelho não foi concebido para ser usado por pessoas (incluindo crianças) com reduzidas capacidades físicas, sensitivas ou mentais, ou com falta de experiência e conhecimento, a não ser que tenham recebido supervisão ou instrução relativa ao uso do aparelho por uma pessoa responsável pela sua segurança. As crianças deverão ser vigiadas para assegurar que não brincam com o aparelho.
- Pessoas que usem um dispositivo electrónico médico implantado, tal como um pacemaker, não devem deixar este aparelho entrar em contacto com a pele onde está o dispositivo está implantado porque isso poderá provocar mau funcionamento.

### ► Carregar o aparelho de barbear

- Nunca use o transformador de CA na casa de banho ou no chuveiro.
- Não use nenhum cabo de alimentação ou transformador de CA para além do indicado (RE7-59).
- Introduza o transformador de CA numa tomada onde não exista humidade e manuseie-o com as mãos secas.
- Segure no transformador de CA quando o desligar da tomada de corrente. Se puxar pelo cabo de alimentação, poderá danificá-lo.
- O cabo de alimentação não pode ser substituído. Se o cabo estiver danificado, deve deitar fora o transformador de CA.

### ► Limpeza do aparelho de barbear

#### Aviso

Desligue o cabo de alimentação do aparelho de barbear antes de o lavar com água para evitar choques eléctricos.

- Mantenha as duas lâminas interiores introduzidas. Se estiver introduzida apenas uma das lâminas interiores, o aparelho de barbear poderá ficar danificado.
- Se limpar o aparelho de barbear com água, não use água salgada nem água quente. Não imirja o aparelho de barbear em água durante muito tempo.
- Limpe o revestimento apenas com um pano macio ligeiramente embebido em água da torneira ou água um pouco ensaboada. Não utilize diluente, benzina, álcool ou outros químicos.

#### ► Guardar o aparelho de barbear

- Após utilização, guarde o aparelho de barbear num local com pouca humidade.
- Não guarde o aparelho de barbear em locais onde fique exposto à luz directa do Sol ou a outras fontes de calor.
- Desligue o cabo de alimentação quando guardar o aparelho de barbear.
- Não dobre o cabo de alimentação nem o enrole à volta do aparelho de barbear.
- Mantenha o óleo afastado das crianças.

#### ► Carregador auto limpante

- Não lave o transformador de CA nem o carregador autolimpante com água pois isso danificaria estes ou provocaria choque eléctrico.
- Não remova o aparelho de barbear do carregador autolimpante durante um ciclo que inclua a função "Secar". É usado um aquecedor de forma que a área ao redor das lâminas torna-se extremamente quente e poderá queimar-se.
- Coloque o carregador autolimpante sobre uma superfície plana e estável. Caso contrário, o líquido de limpeza poderá derramar-se e descolorar produtos de couro ou outras superfícies. Limpe-as imediatamente.
- O carregador autolimpante limpa as lâminas interiores e a lâmina exterior do sistema. Escove ou lave com água para remover resíduos de barba noutras áreas.
- Use o carregador autolimpante em ambientes com menos de 95% de umidade.

- Dependendo do ambiente, o aparelho de barbear poderá não secar se seleccionar o ciclo "Secar/Carregar". Neste caso, limpe quaisquer gotas de água com um pano seco.

## Identificação das peças

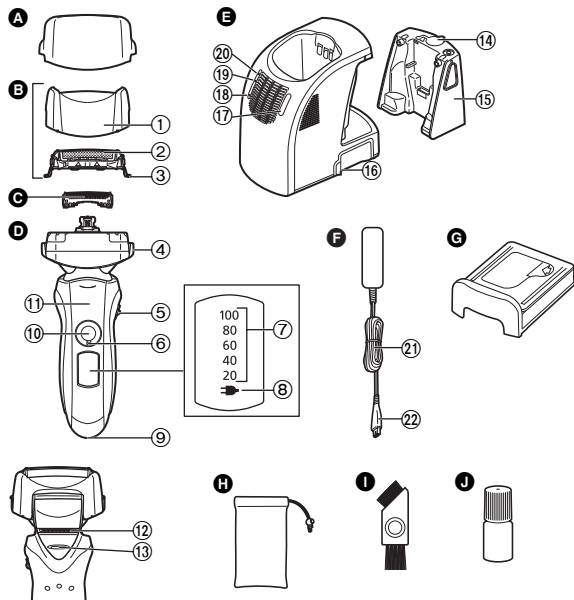

- A** Tampa protectora  
**B** Parte externa  
 ① Estrutura da lâmina  
 ② Lâmina exterior do sistema  
 ③ Botões de libertação da lâmina exterior do sistema  
**C** Lâminas interiores  
**D** Corpo principal  
 ④ Botões de libertação da estrutura da lâmina  
 ⑤ Selector de acção do eixo  
 ⑥ Anel de trava  
 ⑦ Luz de capacidade da bateria  
 ⑧ Luz de indicação de carregamento (→)

- ⑨ Tomada do aparelho  
 ⑩ Interruptor de funcionamento [0/1]  
 ⑪ Apoio do dedo  
 ⑫ Aparador  
 ⑬ Punho do aparador  
**E** Carregador auto limpante  
 ⑭ Tampa do depósito de água  
 ⑮ Depósito de água  
 ⑯ Tomada  
 ⑰ Botão selector  
 ⑱ Luz de estado  
 ⑲ Luz de secar  
 ⑳ Luz de limpeza  
**F** Transformador de CA (RE7-59)  
 ㉑ Cabo de alimentação  
 ㉒ Ficha do aparelho  
**G** Cartucho de detergente  
**H** Bolsa de viagem  
**I** Pincel de limpeza  
**J** Óleo

### Como usar o anel de trava

Use o anel de trava para travar e destravar o interruptor de funcionamento.

1. Gire o anel de trava até ouvir um clique.



#### **Destrave o interruptor de funcionamento:**

Quando for barbear, lavar o aparelho de barbear ou lubrificar o aparelho de barbear.



#### **Trave o interruptor de funcionamento:**

Quando for transportar o aparelho de barbear.

## Carregamento

### Carregamento com o carregador auto limpante

Limpe cuidadosamente quaisquer gotas de água sobre ou ao redor do carregador autolimpante de forma a que este esteja seco antes de o usar.

- 1** Insira a ficha do aparelho no carregador autolimpante.
- 2** Remova a tampa protectora e depois coloque o aparelho de barbear.
- 3** Ligue o transformador de CA.

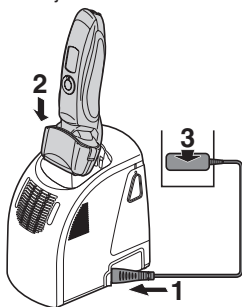

- O ciclo de “Carregar” começa quando encaixar o aparelho de barbear.
- Desligue o aparelho de barbear antes de o colocar.
- Verifique se a lâmina exterior não está deformada ou danificada quando colocar o aparelho de barbear.
- Pode carregar mesmo que a luz de estado do carregador autolimpante esteja intermitente.
- O carregamento está concluído após aproximadamente 1 hora.

Pode manter o aparelho de barbear ligado ao carregador autolimpante, ou ligado ao transformador de CA, quando não estiver em uso, para manter a capacidade total da bateria. Não é possível carregar demais o aparelho de barbear.

### Carregamento sem o carregador auto limpante

Pode também carregar sem o carregador autolimpante.

1. Introduza a ficha do aparelho no aparelho de barbear.
2. Ligue o transformador de CA a uma tomada de corrente.

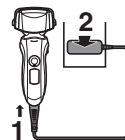

Não pode usar o aparelho de barbear enquanto este estiver a carregar a bateria.

### Compreender as luzes durante o carregamento

#### Durante o carregamento

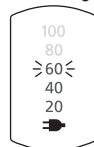

A luz de indicação de carregamento (→) acende. O número da luz de capacidade da bateria irá aumentar à medida que decorre o carregamento.

#### Após completar o carregamento

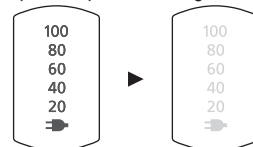

Todas as luzes de capacidade da bateria irão acender e, em seguida, apagar depois de decorridos 5 segundos.

- Se, depois de o carregamento estar concluído, LIGAR o interruptor de funcionamento com o aparelho de barbear ligado à corrente, todas as luzes de capacidade da bateria irão acender e, em seguida, apagar depois de decorridos 5 segundos. Isto significa que o aparelho de barbear está totalmente carregado.

- A temperatura ambiente recomendada para o carregamento é de 5-35 °C. O desempenho da bateria pode diminuir ou esta pode não carregar se sujeita a temperaturas extremamente baixas ou elevadas. A luz de indicação de carregamento (➡) ficará intermitente se ocorrer um problema no carregamento.
- Quando carrega o aparelho de barbear pela primeira vez, ou quando não o usa há mais de 6 meses, a luz de indicação de carregamento (➡) pode não acender. A luz acabará por acender se mantiver o aparelho em carregamento.

## Barbear

### Utilização do aparelho de barbear

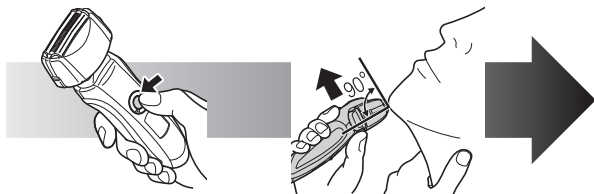

- 1** Gire o anel de trava e prima o interruptor de funcionamento.
- 2** Segure o aparelho de barbear conforme ilustrado acima e barbeie.

**Página 85**

- A temperatura ambiente adequada para utilização é de 5-35 °C. Se utilizar o aparelho numa temperatura fora dos limites recomendados, este poderá deixar de funcionar.

Comece a barbear aplicando uma pressão suave sobre a face. Estique a pele com a mão livre e desloque o aparelho de barbear para a frente e para trás na direcção da barba. Pode aumentar ligeiramente a pressão conforme a pele se acostume a este aparelho de barbear. Se aplicar uma pressão excessiva não resulta uma barba mais escahoadá.

#### Atenção

- Se premir o interruptor de funcionamento durante mais de 2 segundos, é activado o modo de limpeza de vibração sónica.

#### **Página 91**

- Não é possível barbear neste modo.
- Não ponha os dedos no interruptor de funcionamento ao usar o aparelho de barbear. Isso poderia fazer desligar o aparelho de barbear ou activar o modo de limpeza de vibração sónica. Coloque os dedos no apoio de dedos enquanto usar o aparelho de barbear.

#### Selector de acção do eixo

Use para seleccionar "SOFT" (suave) ou "LOCK" (bloqueado).

Pode alterar a acção do eixo quer o aparelho de barbear esteja ligado ou desligado.

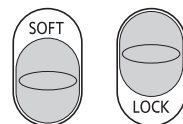

#### Utilização do aparador

Deslize o punho do aparador para cima. Coloque em ângulo recto em relação à pele e desloque para baixo para aparar as suas patilhas.



## Comprender as luzes durante a utilização

Durante a utilização

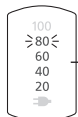

- A quantidade aproximada de carga da bateria é indicada como 20 - 100 (%).

- Irá apagar depois de decorridos, aproximadamente, 5 segundos após usar o interruptor.

Quando a carga da bateria for baixa

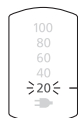

- A indicação "20%" fica intermitente enquanto utiliza o aparelho de barbear.

- Pode barbear 2 a 3 vezes após aparecer "20%". (Isto dependerá da utilização.)
- Uma carga total fornecerá energia suficiente para aproximadamente 14 barbas de 3 minutos cada.

## Cuidados

### Limpeza com o carregador auto limpante

#### ► Preparação do carregador auto limpante

Remova o aparelho de barbear e a ficha do aparelho do carregador auto limpante.

- 1 Remova o depósito de água e depois abra a tampa do depósito.

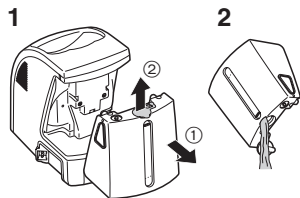

- 2 Retire o antigo líquido de limpeza e lave o depósito com água.

- 3 Deite água da torneira até à linha de nível de água.

- Não deixe a água ultrapassar a linha de nível de água. Tal poderá provocar derrame do líquido de limpeza.

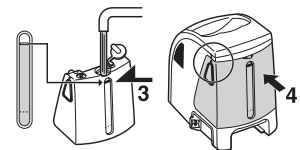

- 4 Feche firmemente a tampa do depósito de água e instale o depósito.

- 5 Retire os selos do novo cartucho de detergente. (2 selos)

- Segure o cartucho de detergente na horizontal. (O detergente poderá derramar se o cartucho de detergente for muito inclinado.)

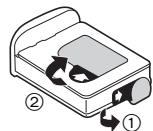

Precauções para o cartucho de detergente

- Manter fora do alcance das crianças.
- Utilizar apenas para limpar as lâminas de aparelhos de barbear eléctricos.
- Tome medidas de emergência se o agente de Limpeza entrar em contacto com a boca ou com os olhos, e consulte um médico.



## 6 Instale o cartucho de detergente.

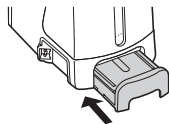

- Substitua o cartucho de detergente quando a luz de estado acender.
- A data de validade do líquido de limpeza é de 6 meses após a sua abertura. Se não usar o líquido de limpeza durante mais de 6 meses, deite fora o cartucho de detergente e o líquido de limpeza.
- Use exclusivamente o detergente especial do carregador auto limpante para aparelhos de barbear Panasonic.
- Mude sempre ao mesmo tempo o cartucho de detergente e o líquido de limpeza do depósito de água. Acrescentar água, ou mudar apenas o cartucho de detergente ou a água, resultará na deterioração do funcionamento da limpeza.
- Se operar o carregador auto limpante, o detergente concentrado no cartucho de detergente é diluído e a água dentro do depósito tornar-se-á um líquido de limpeza.

## Limpeza do aparelho de barbear

Use o carregador autolimpante a temperaturas entre 15 °C e 35 °C.

## 1 Insira a ficha do aparelho no carregador autolimpante.

## 2 Remova a tampa protectora e depois coloque o aparelho de barbear.

## 3 Ligue o transformador de CA.



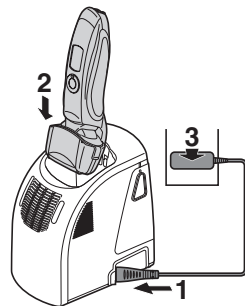





- Remova qualquer sabão ou água no aparelho de barbear se este tiver sido lavado com sabonete ou qualquer outro detergente.
- Desligue o aparelho de barbear antes de o colocar.
- Verifique se a lâmina exterior não está deformada ou danificada quando colocar o aparelho de barbear.



## 4 Prima o botão selector para seleccionar o ciclo.

- De cada vez que pressionar o botão selector, o ciclo muda de "Limpar/Secar/Carregar" → "Secar/Carregar" → "Carregar".
- As operações iniciam aproximadamente 6 segundos após serem seleccionadas.
- A operação será abortada se a alimentação for cortada. Neste caso, execute novamente o ciclo a partir do princípio.
- Não retire o cartucho de detergente nem o depósito de água pois o líquido de limpeza poderá derramar e provocar avarias.



Ciclo	Tempo necessário (guia)		
<b>1 Carregamento</b> 	<b>Carregamento</b> 0 a 60 min. 		
<b>2 Limpar/ Secar/ Carregar</b> 	<b>Limpar</b> 10 min. 	<b>Secar</b> 50 min. (80 min.*) 	<b>Carregamento</b> 0 a 60 min. 
	• Não é possível mudar o ciclo depois de o ciclo "Limpar/Secar/Carregar" ter iniciado.		
<b>3 Secar/ Carregar</b> 	<b>Secar</b> 100 min. 	<b>Carregamento</b> 0 a 60 min. 	
	• É possível mudar para o ciclo "Limpar/Secar/Carregar" mesmo depois de o ciclo "Secar/Carregar" ter iniciado.		

\* Quando a temperatura ambiente do carregador autolimpante é baixa (aprox. 15 °C ou inferior), o tempo necessário para o aparelho de barbear secar aumenta.

• Em temperaturas demasiado baixas (aprox. 0 °C ou inferior), a função Limpar ou Secar pode ser interrompida. Se isso acontecer, a luz de limpeza e a luz de secar ficarão intermitentes, se estiver seleccionado o ciclo "Limpar/Secar/Carregar", ou a luz de secar ficará intermitente, se estiver seleccionado o ciclo "Secar/Carregar".

## ► Siga os passos delineados abaixo se a luz de estado piscar ou brilhar

### Pisca

Instale correctamente o cartucho de detergente e reinicie um ciclo.

### Acende

Remova o aparelho de barbear do carregador auto limpante e verifique se a luz [CLEAN] apagou. (tenha cuidado que a lâmina pode estar quente ou molhada.) Verifique se o depósito de água está correctamente instalado, a tampa do depósito de água está correctamente fechado e se o carregador auto limpante está colocado na horizontal.

### Se a luz de estado apagar

Continue um ciclo.

### Quando uma anomalia tenha sido corrigida

Retire o transformador de CA do carregador autolimpante e reinicie o ciclo depois de introduzir de novo o transformador.

### Quando não for detectada qualquer anomalia

É altura de substituir o cartucho de detergente e o líquido de limpeza dentro do depósito de água. Remova com água o líquido de limpeza usado e, em seguida, lave o depósito de água e volte a enchê-lo com água. Substitua o cartucho de detergente usado e reinicie o ciclo.

### Quando a luz de estado apagar

Continue um ciclo.

### Quando a luz de estado acender novamente

Contacte um centro de serviço autorizado.

## Limpeza do aparelho de barbear sem o carregador auto limpante

1. Desligue o cabo de alimentação do aparelho de barbear.
2. Aplique sabonete e água à lâmina exterior.
3. Gire o anel de trava para destravar o interruptor de funcionamento.
4. Prima o interruptor de funcionamento durante mais de 2 segundos para activar o modo de limpeza de vibração sónica.
  - As luzes de capacidade da bateria ficam intermitentes por ordem.
  - Após cerca de 20 segundos, apaga automaticamente, ou pode apagar a luz premindo o interruptor de funcionamento.
5. Remova a parte externa e prima o interruptor de funcionamento durante mais de 2 segundos para activar o modo de limpeza de vibração sónica e lave com água corrente.
6. Limpe quaisquer gotas de água com um pano seco.
7. Seque completamente a parte externa e o aparelho de barbear.
8. Introduza a parte externa ao aparelho de barbear.
9. Lubrifique o aparelho de barbear.

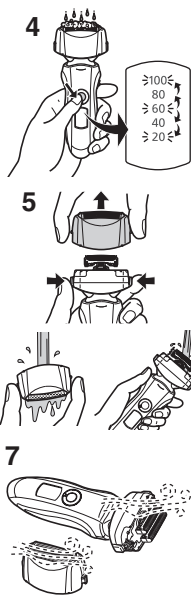

### Secar o aparelho de barbear com o carregador autolimpante

1. Introduza a parte externa ao aparelho de barbear.
2. Seque o aparelho de barbear com o carregador autolimpante utilizando o ciclo "Secar/Carregar".
3. Lubrifique o aparelho de barbear.

## Lubrificação

Para conseguir um barbear confortável durante muito tempo, recomenda-se que seja usado o óleo fornecido com o aparelho de barbear.

1. Desligue o aparelho de barbear.
2. Aplique uma gota de óleo em cada uma das lâminas exteriores.
3. Levante o aparador e aplique uma gota de óleo.
4. Ligue o aparelho de barbear e faça-o funcionar durante aproximadamente cinco segundos.
5. Desligue o aparelho de barbear, e limpe qualquer excesso de óleo nas lâminas exteriores com um pano macio.



- Não é necessário olear as lâminas depois de limpar o aparelho de barbear com o carregador autolimpante (há lubrificante incluído no detergente de limpeza).

## Limpeza com o pincel

Limpe as lâminas interiores utilizando o pincel curto deslocando-o na direcção (A).

Limpe a lâmina exterior do sistema, o corpo do aparelho de barbear e o aparador utilizando o pincel comprido.

- Não mova o pincel curto na direcção (B) pois poderá danificar e embotar as lâminas interiores.
- Não use o pincel curto para limpar a lâmina exterior.

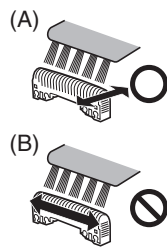

## Substituição da lâmina exterior do sistema e das lâminas interiores

lâmina exterior do sistema	uma vez por ano
lâminas interiores	uma vez de 2 em 2 anos

### ► Substituição da lâmina exterior do sistema

1. Prima os botões de libertação das lâminas exteriores e levante a seção de lâminas exteriores.
2. Prima os botões de libertação da lâmina exterior do sistema e puxe para baixo a lâmina exterior do sistema.
3. Alinhe a marca ( $\sphericalangle$ ) da estrutura da lâmina e a marca ( $\Delta$ ) da lâmina exterior do sistema e fixe-as de modo seguro.
  - A lâmina exterior do sistema não pode ser encaixada ao contrário.
  - Introduza sempre a lâmina exterior do sistema na moldura da lâmina ao instalar no aparelho de barbear.
4. Depois de rodar a marca ( $\sphericalangle$ ) da estrutura da lâmina para a frente, fixe de modo seguro a parte externa no aparelho de barbear.

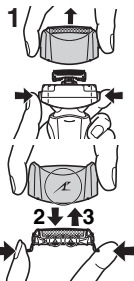

### ► Substituição das lâminas interiores

1. Prima os botões de libertação das lâminas exteriores e levante a seção de lâminas exteriores.
2. Remova as lâminas interiores, uma por vez.
  - Não toque nos bordos (partes metálicas) das lâminas internas para evitar lesões à sua mão.
3. Insira as lâminas interiores, uma por vez, até ouvir um clique.

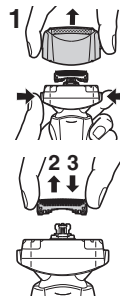

### ► Peças de reposição

Peças de reposição podem ser obtidas com o seu representante ou em um Centro de serviço.

Peças de reposição para ES-LT71	Lâminas interiores e exteriores do sistema	WES9013
	Lâmina exterior do sistema	WES9087
	Lâminas interiores	WES9068

## Limpeza do carregador auto limpante

Podem ficar presos resíduos de barba no tabuleiro de limpeza do carregador auto limpante. Siga os passos abaixo para os remover. Recomenda-se fazer isto de cada vez que substitua o cartucho de detergente.

1. Assegure-se de que retira o depósito de água e a ficha do aparelho do carregador auto limpante.

- Tenha cuidado para não entornar o líquido de limpeza.

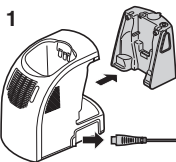

2. Limpe suavemente quaisquer resíduos de barba presos ao interior do tabuleiro de limpeza com um pano ou lenço de papel embebido em água.

- Limpe os cantos e partes irregulares do tabuleiro de limpeza com um cotonete embebido em água.

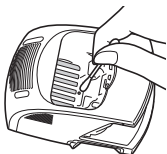
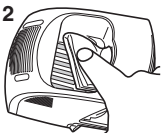

### **Aviso**

**Não lave nem ponha água no transformador de CA ou no carregador autolimpante. Se o fizer, poderá provocar choque eléctrico ou curto circuitos.**

- Não puxe com força o protector de lâmina em borracha no fundo do tabuleiro de limpeza. A borracha poderá sair se puxar com força. É necessário puxar apenas ligeiramente para cima.

### **► Quando a água não é drenada do tabuleiro de limpeza**

Resíduos de barba poderão bloquear o dreno no fundo do tabuleiro de limpeza.

Neste caso, não poderá limpar ou secar o aparelho de barbear.

Empurre os resíduos de barba para baixo através do dreno com um palito ou similar.

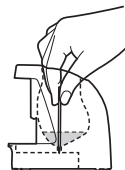

### **Remoção da bateria recarregável incorporada**

Remova a bateria recarregável incorporada antes de eliminar o aparelho de barbear. Certifique-se de que a bateria é eliminada num local definido para o efeito, se tal existir no seu país. Não desmonte nem substitua a bateria por si próprio de forma a poder usar novamente o aparelho de barbear. Tal poderá resultar em fogo ou choque eléctrico. Substitua-a num centro de serviço autorizado.

- Desligue o cabo de alimentação do aparelho de barbear quando estiver a remover a bateria.

- Execute os passos ① a ④ e levante a bateria, e depois retire-a.

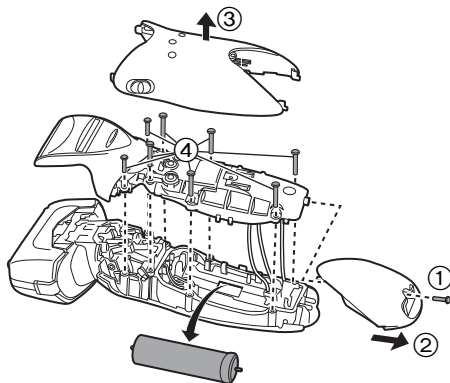

#### Para protecção ambiental e reciclagem dos materiais

Este aparelho de barbear contém uma bateria de íões de lítio. Certifique-se de que a bateria é eliminada num local designado pelas autoridades, se tal existir no seu país.

### Especificações

Fonte de alimentação	Veja a placa identificativa no transformador de CA. (Conversão automática de voltagem)
Voltagem do motor	3,6 V CC
Tempo de carregamento	Aprox. 1 hora
Ruído acústico aéreo	no modo de barbear: 63 (dB (A) re 1 pW) no modo de cortar patilhas: 63 (dB (A) re 1 pW)

Este produto foi concebido apenas para utilização doméstica.

### Informações para Utilizadores referentes à Recolha e Eliminação de Equipamentos Velhos e Baterias.



Estes símbolos nos produtos, embalagens e documentos significam que os produtos eléctricos e electrónicos usados não podem ser misturados com os resíduos urbanos.



Para o tratamento apropriado, recuperação e reciclagem de produtos velhos e baterias usadas, solicitamos que os coloque em pontos de recolha próprios, de acordo com a Legislação Nacional e com as Directivas Europeias 2002/96/EC e 2006/66/EC. A eliminação correcta deste produto ajudará a poupar recursos valiosos e evitar quaisquer potenciais efeitos

negativos na saúde humana e no ambiente, os quais poderiam resultar de um tratamento incorrecto de Resíduos.

Para mais informações sobre a recolha e reciclagem de produtos velhos e baterias, por favor, contacte as autoridades locais responsáveis pela recolha de resíduos ou o ponto de venda onde o produto foi adquirido.

De acordo com a legislação nacional, podem ser aplicadas multas caso seja feita a eliminação incorrecta destes resíduos.

#### Para Utilizadores Não Particulares da União Europeia

Se pretender eliminar equipamentos eléctricos e electrónicos, por favor, contacte o seu Distribuidor ou Produtor para obter mais informações.

#### [Informação sobre a eliminação noutros países fora da União Europeia]

Estes símbolos são válidos, apenas, na União Europeia. Se pretender eliminar este produto contacte, por favor, as autoridades locais responsáveis pela recolha de resíduos ou o ponto de venda onde o produto foi adquirido e solicite informação sobre o método de eliminação correcto.

**Takk for at du velger en barbermaskin fra Panasonic. Med vår VÅT/TØRR-teknologi kan du bruke barbermaskinen fra Panasonic på tørr hud eller i dusjen eller badekaret for skånsom og enkel barbering. Les alle instruksjoner før bruk.**

## Viktig

Denne barbermaskinen har et innebygd oppladbart batteri. Ikke kast i ild, tilfør varme, lad, bruk eller forlat den i omgivelser med høy temperatur.

### ► Før bruk

Denne Våt/Tørr barbermaskinen kan brukes til våt barbering med barberskum eller til tørr barbering. Du kan bruke den vannrette barbermaskinen i dusjen og rengjøre den med vann. Nedenfor er symbolet for Våt barbering. Dette symbolet betyr at den håndholdte delen kan brukes i badet eller dusjen.



Spander våt barbering med skum på deg selv i minst tre uker og legg merke til forskjellen. Det tar litt tid å bli vant med din Panasonic Våt/Tørr barbermaskin, fordi huden og skjegget trenger omtrent en måned på å tilpasse seg til den nye barberingsmåten.

### ► Å bruke barbermaskinen

#### Forsiktig

**Den ytre folien er svært tynn og kan bli skadet hvis den ikke brukes riktig. Kontroller at folien ikke er skadet før du bruker barbermaskinen. Ikke bruk barbermaskinen hvis folien etc. er skadet, da kan du skjære deg.**

- Avslutt bruk når det oppstår noe unormalt eller funksjonsfeil.
- Ikke del barbermaskinen med familien din eller andre mennesker.

- Dette apparatet er ikke beregnet for bruk av personer (inklusive barn) med reduserte fysiske, følelsesmessige eller mentale anlegg, eller med manglende erfaring og kunnskap, dersom de ikke får tilsyn eller veiledning angående bruk av apparatet av en person som er ansvarlig for deres sikkerhet. Barn bør ha tilsyn for å sikre at de ikke leker med apparatet.
- Personer som bruker medisinske elektroniske implatater som en pacemaker bør ikke la denne enheten berøre huden i nærheten av der utstyret er implantert, da dette kan føre til feilfunksjoner.

### ► Å lade barbermaskinen

- Bruk aldri vekselstrømsadapteren på baderommet eller i dusjen.
- Ikke bruk en strømkabel eller vekselstrømsadapter annen enn denne vekselstrømsadapteren (RE7-59).
- Kople vekselstrømsadapteren inn i en stikkontakt på et sted uten fuktighet og behandle den med tørre hender.
- Hold på vekselstrømsadapteren når du trekker den ut fra stikkontakten. Hvis du drar i strømkabelen kan du skade den.
- Strømkabelen kan ikke erstattes. Hvis kabelen er skadet bør vekselstrømsadapteren kasseres.

### ► Å rengjøre barbermaskinen

#### Advarsel

**Koble strømkabelen fra barbermaskinen før rengjøring i vann for å forhindre elektrisk støt.**

- La begge innerbladene være innsatt. Hvis bare ett av innerbladene er innsatt, kan barbermaskinen bli skadet.
- Hvis du rengjør barbermaskinen med vann, ikke bruk saltvann eller varmt vann. Ikke legg barbermaskinen i vann lenge av gangen.
- Rengjør dekslet bare med en myk klut fuktet med vann fra springen eller såpevann. Ikke bruk tynner, lettbensin, alkohol eller andre kjemikalier.

### ► Å oppbevare barbermaskinen

- Oppbevar barbermaskinen på en plass med lav luftfuktighet etter bruk.

- Ikke oppbevar barbermaskinen hvor den vil bli utsatt for direkte sollys eller andre varmekilder.
- Kople fra strømkabelen når du skal oppbevare barbermaskinen.
- Ikke bøy strømkabelen eller vikle den rundt barbermaskinen.
- Oppbevar oljen utilgjengelig for barn.

#### ► **Selvrensende lader**

- Ikke rengjør vekselstrømsadapteren eller den selvrensende laderen i vann, da det vil skade dem eller forårsake elektrisk støt.
- Ikke ta barbermaskinen ut av den selvrensende laderen når du bruker den på en måte som omfatter "Tørr"-funksjonen. Det brukes en forvarmer, slik at området rundt bladene blir ekstremt varmt og du kan brenne deg.
- Plasser den selvrensende laderen på et jevnt og stabilt underlag. Ellers kan rensesvæskene renne ut og misfarge lærprodukter eller andre overflater. Tørk opp umiddelbart.
- Den selvrensende laderen rengjør innerbladene og systemets ytre folie. Børst eller vask med vann for å fjerne skjeggresten fra andre områder.
- Bruk den selvrengjørende laderen ved fuktighet lavere enn 95 %.
- Avhengig av omgivelsene kan det være at barbermaskinen ikke tørker, selv om du har valgt "Tørr/Lade"-forløpet. I så fall, tørk av eventuelle vanddråper med en tørr klut.



## Identifikasjon av deler

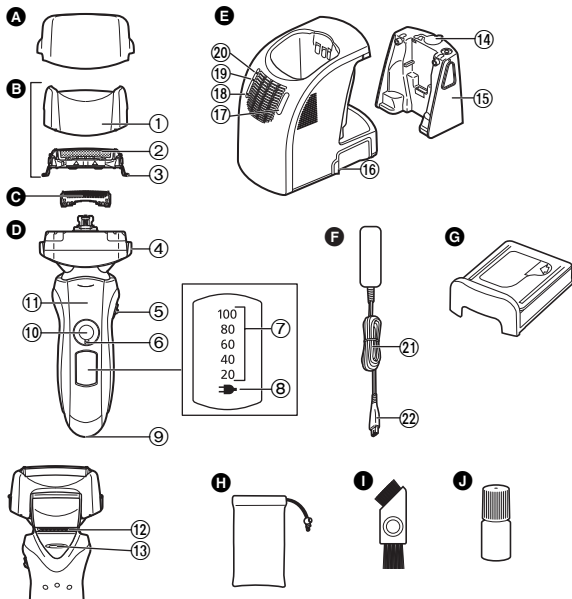

- A** Beskyttelsesdeksel
- B** Ytterfolie
  - ① Folieramme
  - ② Systemets ytre folie
  - ③ Utløserknapper for systemets ytre folie
- C** Innerblader
- D** Hoveddel
- 4** Utløserknapper for folieramme
- 5** Svingaksjonsvelger
- 6** Låsering
- 7** Batterilampe
- 8** Lampe for ladestatus (→)
- 9** Apparathylse
- 10** Strømbryter [0/1]

- ⑪ Fingerstøtte
- ⑫ Trimmer
- ⑬ Trimmerhåndtak
- E** Selvrensende lader
  - ⑭ Vanntankdeksel
  - ⑮ Vannbeholder
  - ⑯ Hylse
  - ⑰ Valgknapp
  - ⑱ Statuslampe
- ⑲ Tørrlampe
- ⑳ Renselampe
- F** Vekselstrømsadapter (RE7-59)
  - ㉑ Strømkabel
  - ㉒ Apparatplugg
- G** Rensemiddelkassett
- H** Reiseveske
- I** Rensebørste
- J** Olje

### Bruke låseringen

Bruk låseringen til å låse eller låse opp strømbryteren.  
1. Vri på låseringen til den klikker.



#### Lås opp strømbryteren:

Til bruk ved barbering, vask av barbermaskinen, smøring av barbermaskinen.



#### Lås strømbryteren:

Til bruk når barbermaskinen bæres.

## Lading

### Lading med den selvrensende laderen

Tørk grundig av eventuelle vanndråper på og rundt den selvrensende laderen, slik at den er tørr før du begynner ladingen.

- 1 Sett apparatpluggen inn i den selvrensende laderen.
- 2 Fjern beskyttelsesdekslet og kople så til barbermaskinen.
- 3 Kople til vekselstrømsadapteren.

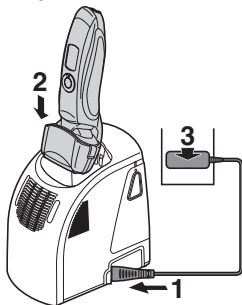

- Ladingen starter når barbermaskinen kobles til.
- Slå barbermaskinen av før tilkoping.
- Kontroller at den ytre folien ikke er deformert eller skadet når du kople til barbermaskinen.
- Du kan lade selv når statuslampen på den selvrensende laderen blinker.
- Opplading er ferdig etter ca. 1 time.

Du kan ha barbermaskinen koplet til den selvrensende laderen eller koplet til vekselstrømsadapteren når du ikke bruker den, for å opprettholde full batterikapasitet. Du kan ikke overlade barbermaskinen.

### Lading uten den selvrensende laderen

Du kan også lade uten den selvrensende laderen.

1. Sett apparatstøpslet inn i barbermaskinen.
2. Plugg vekselstrømsadapteren inn i en stikkontakt.

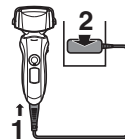

Du kan ikke bruke barbermaskinen mens den lader.

### Avlesing av lampene under opplading

#### Under lading

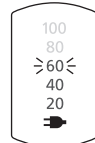

Lampen for ladestatus (➡) lyser. Nummeret på batterilampen vil øke etter hvert som ladingen pågår.

#### Etter at ladingen er ferdig

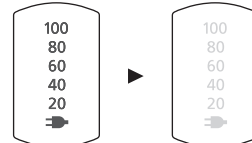

Alle batterilampene vil lyse opp og deretter slukke etter 5 sekunder.

- Etter opplading er ferdig, hvis du slår på strømbryteren med barbermaskinen plugget inn vil alle batterilampene lyse opp og deretter slukke etter 5 sekunder. Dette viser at barbermaskinen er fulladet.
- Anbefalt omgivelsestemperatur for opplading er 5 - 35 °C. Batteriet kan få nedsatt ytelse eller vil kanskje ikke lade under veldig lave eller høye temperaturer. Lampen for ladestatus (➡) vil blinke dersom det er problemer ved ladingen.
- Ved opplading av barbermaskinen for første gang, eller når den ikke har vært i bruk på mer enn 6 måneder vil lampen for ladestatus (➡) kanskje ikke lyse. Den vil lyse etterhvert hvis tilkople.

## Barbering

### Å bruke barbermaskinen

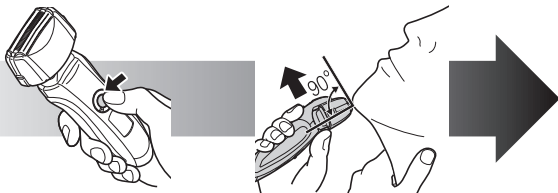

- 1** Vri på låseringen og trykk på strømbryteren.
- 2** Hold barbermaskinen som vist ovenfor og barber deg.

Side 97

- Passende temperatur for bruk er 5 - 35 °C. Hvis du bruker apparatet ved temperaturer utenfor det anbefalte intervallet, kan det slutte å fungere.

Start barberingen ved å trykke maskinen jevnt mot ansiktet. Strekk huden med den ledige hånden og beveg barbermaskinen frem og tilbake i skjegggets retning. Du kan øke trykket forsiktig etter hvert som huden blir vant med barbermaskinen. Overdrevet trykk gir ikke tettere barbering.

#### Forsiktig

- Hvis du holder strømbryteren inne i mer enn 2 sekunder, aktiveres "lyd"-vibrerende rengjøringsmodus. **Side 102**  
Du kan ikke barbere deg i denne modusen.
- Ikke legg fingrene dine på strømbryteren mens du bruker barbermaskinen. Dette kan få barbermaskinen til å slå seg av eller gå inn i "lyd"-vibrerende rengjøringsmodus. Plasser fingrene på fingerstøtten når du bruker barbermaskinen.

#### Svingaksjonsvelger

Brukes for å velge "SOFT" (myk) eller "LOCK" (lås).

Du kan bytte svingaksjon enten barbermaskinen er slått på eller av.

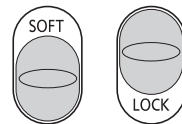

#### Å bruke trimmeren

Skyv trimmerhåndtaket opp. Plasser det i rett vinkel mot huden og beveg nedover for å trimme kinnskjegget.



### Avlesing av lampene under bruk

Under bruk

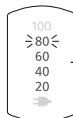

- Omtrentlig batterinivå vises som 20 - 100 (%).

- Den vil slå seg av omtrent 5 sekunder etter at bryteren ble brukt.

Når batterikapasiteten er lav

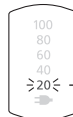

"20%" blinker når barbermaskinen brukes.

- Du kan barbere deg 2 til 3 ganger etter at "20%" vises. (Dette vil variere, avhengig av bruken.)
- En full lading gir nok strøm til ca. 14 barberinger à 3 minutter.

## Stell

### Rengjøring med den selvrensende laderen

#### ► Klargjøre den selvrensende laderen

Ta barbermaskinen og apparatstøpslet vekk fra den selvrensende laderen.

**1** Ta vekk vanntanken og åpne så vanntankens deksel.

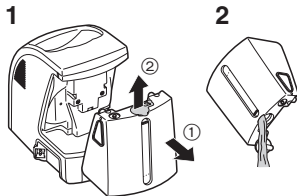

**2** Vask bort gammel rensvæske og rens vanntanken.

**3** Hell vann fra kranen opp til målevannslinjen.

• Ikke la vannet overstige målevannslinjen. Dette kan gjøre at rensvæsken renner over.

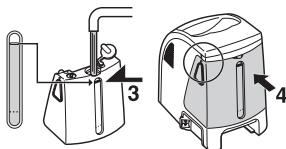

**4** Fest vanntankens deksel godt og kople så til tanken.

**5** Fjern seglene fra den nye rensmiddelkassetten. (2 segl)

• Hold rensmiddelkassetten horisontalt. (Du kan søle rensmiddel hvis du heller for mye på rensmiddelkassetten.)

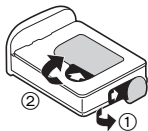

Forholdsregler for rensmiddelkassetten

- Hold apparatet utenfor barns rekkevidde.
- Må kun brukes til rengjøring av bladene på elektriske barbermaskiner.
- Utfør førstehjelpstiltak dersom rengjøringsmiddelet kommer i kontakt med munn eller øyne, og ta kontakt med lege.

#### 6 Kople til rensmiddelkassetten.

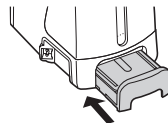

- Bytt rensmiddelkassetten når statuslampen tennes.
- Rensvæskens utløpsdato er 6 måneder etter at den er åpnet. Hvis du ikke bruker rensvæsken på mer enn 6 måneder, kast rensmiddelkassetten og rensvæsken.
- Bruk bare spesialrengjøringsmiddel for selvrensende ladere for Panasonic barbermaskiner.
- Bytt alltid rensmiddelkassetten og rensvæske i vanntanken samtidig. Påfylling av vann eller bytte av rensmiddelkassetten eller vannet, vil resultere i forringelse av rensfunksjonene.
- Hvis du bruker den selvrensende laderen, fortynnes den konsentrerte rensvæsken i rensmiddelkassetten og vannet i tanken forvandles til rensvæske.

## A rengjøre barbermaskinen

Bruk den selvrengjørende laderen ved temperaturer mellom 15 °C and 35 °C.

**1** Sett apparatpluggen inn i den selvrensende laderen.

**2** Fjern beskyttelsesdekslet og kople så til barbermaskinen.

**3** Kople til vekselstrømsadapteren.

- Fjern eventuell såpe eller vann på barbermaskinen hvis den er blitt vasket med håndsåpe eller et annet vaskemiddel.







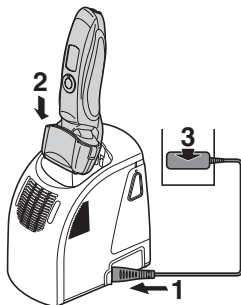

- Slå barbermaskinen av før tilkopling.

- Kontroller at den ytre folien ikke er deformert eller skadet når du kople til barbermaskinen.

**4** Trykk på valgknappen for å velge forløp.

- Hver gang du trykker på valgknappen, endres forløpet fra "Rengjør/Tørr/Lade" → "Tørr/Lade" → "Lade".
- Forløpet begynner omtrent 6 sekunder etter at det er valgt.
- Prosedyren avbrytes hvis strømmen brytes. I så fall, utfør prosedyren igjen fra begynnelsen.
- Ikke løsne rensmiddelkassetten eller vanntanken, da kan du søle rensvæske og forårsake feilfunksjon.



Forløp	Tid som trengs (veiledning)
<b>1 Lading</b> 	<b>Lading</b> 0 til 60 min 
<b>2 Rengjør/Tørr/Lade</b> 	<b>Rengjør</b> 10 min  ▶ <b>Tørr</b> 50 min (80 min*)  ▶ <b>Lading</b> 0 til 60 min 
<b>3 Tørr/Lade</b> 	<b>Tørr</b> 100 min  ▶ <b>Lading</b> 0 til 60 min 

- Det er ikke mulig å endre forløpet etter at forløpet "Rengjør/Tørr/Lade" har begynt.

- Det er mulig å endre til forløpet "Rengjør/Tørr/Lade" selv etter at forløpet "Tørr/Lade" har begynt.

- \* Når omgivelsestemperaturen for den selvrensende laderen er lav (omtrent 15 °C eller lavere), vil det ta lenger tid å tørke barbermaskinen.
- Det kan hende at funksjonene Rengjør og Tørr stopper ved svært lave temperaturer (omtrent 0 °C eller lavere). I et slikt tilfelle vil renselampen og tørrlampen blinke når forløpet "Rengjør/Tørr/Lade" er valgt, eller tørrlampen vil blinke når forløpet "Tørr/Lade" er valgt.

## ► Følg stegene beskrevet nedenfor hvis statuslampen blinker eller lyser

### Blinker

Sett inn rensmiddelkassetten riktig og start så forløpet på nytt.

### Hvis statuslampen slukker

Fortsette et forløp.

### Gløder

Fjern barbermaskinen fra den selvrensende laderen og kontroller så at lyset [CLEAN] har slukket. (Vær forsiktig, da bladet kan være varmt eller vått.) Kontroller at vanntanken er riktig festet, vanntankens deksel er helt lukket og at den selvrensende laderen er plassert horisontalt.

### Når noe unormalt er rettet

Ta vekselstrømsadapteren ut av den selvrensende laderen, og gjenoppstart forløpet etter den er satt inn igjen.

### Hvis det ikke ble funnet noe unormalt

Det er på tide å bytte rensmiddelkassetten og rensvæsken inne i vannbeholderen. Vask bort den gamle rensvæsken og skyll deretter vannbeholderen og fyll den med vann igjen. Bytt ut den gamle rensmiddelkassetten og gjenoppstart deretter forløpet.

### Når statuslampen slukker

Fortsette et forløp.

### Når statuslampen gløder igjen

Kontakt et autorisert serviceverksted.

## Å rengjøre barbermaskinen uten den selvrensende laderen

1. Kople strømkabelen vekk fra barbermaskinen.
2. Påfør litt håndsåpe og vann på ytterfolien.
3. Vri på låseringen for å låse opp strømbryteren.
4. Hold strømbryteren inne i mer enn 2 sekunder for å aktivere "lyd"-vibrerende rengjøringsmodus.
  - Batterilampene blinker etter hverandre.
  - Etter rundt 20 sekunder vil den slå seg av automatisk, eller du kan slå den av ved å trykke på strømbryteren.
5. Fjern den ytre folien og trykk på strømbryteren i mer enn 2 sekunder for å aktivere "lyd"-vibrerende rengjøringsmodus og rengjør den med rennende vann.
6. Tørk av eventuelle vandrdåper med en tørr klut.
7. Tørk ytterfolien og barbermaskinen godt.
8. Monter ytterfolien på barbermaskinen.
9. Smør barbermaskinen.

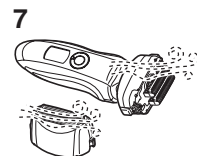
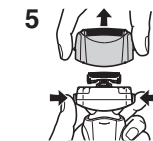
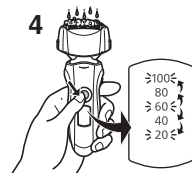

### Tørke barbermaskinen med den selvrensende laderen

1. Monter ytterfolien på barbermaskinen.
2. Tørk barbermaskinen med selvrensende lader med forløpet "Tørr/Lade".
3. Smør barbermaskinen.

## Smøring

For å opprettholde barberingskomforten i lang tid, anbefaler vi at du bruker den oljen som leveres med barbermaskinen.

1. Slå av barbermaskinen.
2. Påfør en dråpe olje på hver av de ytre foliene.
3. Hev trimmeren og påfør en dråpe olje.
4. Slå barbermaskinen på, og kjør den i ca. 5 sekunder.
5. Slå av barbermaskinen og tørk av eventuell overskuddsolje fra de ytre foliene med en myk klut.



- Det er ikke nødvendig å olje bladene etter rengjøring av barbermaskinen med den selvrensende laderen. (Smøring er inkludert i rensedmidlet).

## Rengjøring med børste

Rengjør innerbladene med den korte børsten, ved å bevege den i retning (A).

Rengjør systemets ytre folie, barbermaskinen og trimmeren med den lange børsten.

- Ikke beveg den korte børsten i retning (B), da det vil skade innerbladene og påvirke skarpheten.
- Ikke bruk den korte børsten til å rengjøre den ytre folien.

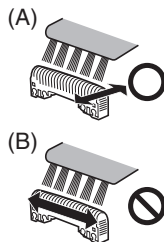

## Bytte systemets ytterfolie og de indre bladene

systemets ytre folie	en gang i året
innerblader	en gang hver annet år

### ► Bytte systemets ytre folie

1. Trykk på frigjøringsknappene og løft oppover.
2. Trykk på utløserknappene for systemets ytre folie og trekk systemets ytre folie ned.
3. Jevnstill tegnet for folierammen (▲) med tegnet for systemets ytre folie (△) og fest de godt sammen.
  - Systemets ytterfolie kan ikke skrus på i motsatt retning.
  - Sett alltid systemets ytterfolie inn i folierammen når du fester den til barbermaskinen.
4. Etter at tegnet for folierammen (▲) er vendt til framsiden, fester du den ytre folien godt til barbermaskinen til det sier klikk.



### ► Bytte de indre bladene

1. Trykk på frigjøringsknappene og løft oppover.
2. Fjern de indre bladene et for et.
  - Ikke berør kantene (metaldeler) på de indre bladene, for å unngå å skade hånden.
3. Sett i ett innerblad om gangen, til de klikker.

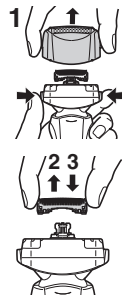

## ► Reservedeler

Reservedeler fås hos forhandleren eller et serviceverksted.

Reservedeler for ES-LT71	Systemets ytterfolie og indre blader	WES9013
	Systemets ytre folie	WES9087
	Innerblader	WES9068

## Rengjøring av den selvrensende laderen

Skjeggrester kan feste seg til renskurven på den selvrensende laderen. Følg fremgangsmåten nedenfor for å fjerne dem. Vi anbefaler at du gjør dette hver gang du bytter resemiddelkassetten.

1. Sørg for å ta vekk vanntanken og apparatstøpslet fra den selvrensende laderen.
  - Vær forsiktig så du ikke søler renevæsken.

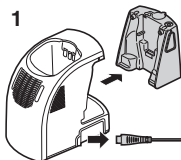

2. Tørk forsiktig av eventuelle skjeggrester som sitter fast på innsiden av renskurven, med en klut eller tørkepapir fuktet med vann.
  - Rengjør hjørnene og ujevne deler i renskursen med en bomullspinne fuktet med vann.

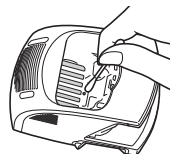
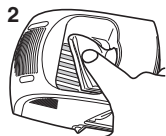

## Advarsel

**Ikke vask eller bruk vann på vekselstrømsadapteren eller den selvrensende laderen. Hvis du ikke overholder dette, kan det medføre elektrisk støt eller kortslutninger.**

- Ikke trekk hard i gummibladsbeskyttelsen nederst i renskurven. Gummien kan løsne hvis du trekker for hardt. Du trenger bare å trekke den litt opp.

## ► Hvis vannet ikke tømmes ut fra renskurven

Skjeggrester kan stoppe til utløpet nederst i renskurven.

I så fall kan du ikke rengjøre eller tørke barbermaskinen. Skyv skjeggrestene ned gjennom utløpet med en tannpiker e.l.

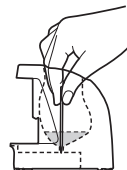

## Å ta ut det innebygde, oppladbare batteriet

Ta ut det innebygde, oppladbare batteriet før du kaster barbermaskinen. Vennligst sørg for at batteriet kastes på en offentlig oppnevnt plass hvis dette finnes. Ikke demonter eller bytt batteriet slik at du kan bruke barbermaskinen på nytt. Dette kan forårsake brann eller elektrisk støt. Bytt det ved et autorisert serviceverksted.

- Kople strømkabelen fra barbermaskinen når du skal ta ut batteriet.



- Utfør trinn ① til ④ og løft opp batteriet, deretter fjerner du det.

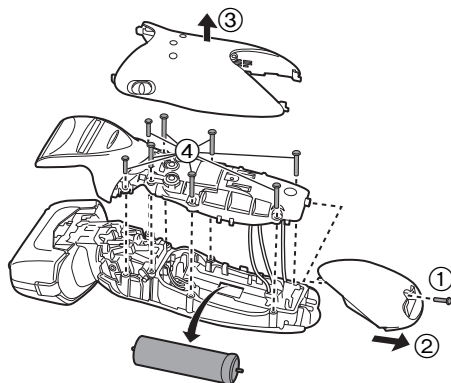

#### Miljøvern og gjenbruk av materialer

Denne barbermaskinen inneholder et litiumion-batteri. Vennligst sørg for at batteriet kasseres på et offentlig godkjent sted, hvis dette finnes i ditt land.

#### Spesifikasjoner

Strømkilde	Se merkeplaten på vekselstrømsadapteren. (Automatisk spenningsomformer)
Motorspenning	3,6 V DC
Ladetid	Omtrent 1 time
Luftbåren akustisk støy	Under barbering: 63 (dB (A) re 1 pW) Under trimming: 63 (dB (A) re 1 pW)

Dette produktet er kun ment til husholdningsbruk.

#### Brukerinformasjon om innsamling og håndtering av gammelt utstyr og brukte batterier



Slike symboler på produkter, emballasje, og/eller på medfølgende dokumenter betyr at brukte elektriske/elektroniske produkter og batterier ikke må blandes med vanlig husholdningsavfall.



For riktig håndtering og gjenvinning av gamle produkter og brukte batterier, vennligst lever dem til anvendelige innsamlingssteder, i samsvar med nasjonal lovgivning og direktivene 2002/96/EC og 2006/66/EC.



Ved riktig håndtering av disse produktene og batteriene, hjelper du til med å spare verdifulle ressurser og forhindre potensielle negative effekter på menneskers

helse og miljøet, som ellers kan oppstå ved uriktig avfallshåndtering. For mer informasjon om innsamling og gjenvinning av gamle produkter og batterier, vennligst ta kontakt med kommunen, ditt renovasjonsselskap eller stedet der du kjøpte gjenstandene. Ukorrekt håndtering av dette avfallet kan medføre straffansvar, i overensstemmelse med nasjonal lovgivning.

#### For forretningsdrivende brukere i EU

Dersom du ønsker å kaste elektrisk og elektronisk utstyr, vennligst ta kontakt med din forhandler eller leverandør for videre informasjon.

#### [Informasjon om håndtering i land utenfor EU]

Disse symbolene gjelder bare innenfor EU. Ønsker du å kaste slike gjenstander, vennligst kontakt dine lokale myndigheter eller forhandler og spør etter riktig fremgangsmåte for håndtering.

Tack för att du har köpt en Panasonic rakapparat. Tack vare vår WET/DRY-teknik kan du använda Panasonic rakapparat torr eller i duschen eller badet för en skonsam och enkel rakning. Läs alla instruktioner före användning.

## Viktigt

Den här rakapparaten har ett inbyggt laddbart batteri. Kasta inte in det i öppen eld, utsätt det inte för värme och ladda inte upp det, använd det eller förvara det i en miljö med hög temperatur.

### ► Före användningen

Denna Wet/Dry rakapparat kan användas för våt eller torr rakning, dvs med eller utan raklödder. Den är vattentät och kan alltså användas i duschen och rengöras i vatten. Här nedan visas symbolen för Wet shaver (våtrakapparat). Symbolen innebär att den handhållna delen kan användas i badet eller duschen.



Pröva våtrakning med raklödder under minst tre veckor. Du kommer snart att märka skillnaden. Det kommer att ta lite tid tills du vänjer dig vid din Wet/Dry rakapparat, eftersom huden och skägget behöver ca en månad för att anpassa sig till den nya rakningsmetoden.

### ► Använda rakapparaten

#### Obs!

Ytterbladsenheten är mycket tunn och kan skadas om du inte använder den på rätt sätt. Kontrollera att bladet inte är skadat innan du använder rakapparaten. Om bladet e.dyl. är skadat ska du inte använda apparaten eftersom du annars riskerar att skada huden.

- Avbryt användningen om något onormalt inträffar eller om apparaten fungerar bristfälligt.

- Dela inte rakapparaten med din familj eller andra personer.
- Denna apparat får inte användas av personer (inklusive barn) med reducerade fysiska, sensoriska eller psykiska färdigheter, eller utan erfarenhet och kunskap, utan övervakning eller instruktioner om användningen av apparaten av en person som är ansvarig för deras säkerhet. Barn ska övervakas för att försäkra att de inte leker med apparaten.
- Personer med medicinsk elektronisk utrustning, som t.ex. en pacemaker, implanterad i kroppen, får inte låta denna enhet nudda huden där den medicinska elektroniska utrustningen sitter. Om så sker finns det risk för funktionsstörning.

### ► Ladda rakapparaten

- Använd inte AC-adaptorn i bad- eller duschrum.
- Använd inte någon annan nätkabel eller AC-adapter än denna AC-adapter (RE7-59).
- Sätt i AC-adaptorn med torra händer i ett vanligt nätuttag fritt från fukt.
- När du vill koppla loss AC-adaptorn från nättutaget ska du fatta adaptorn och dra ut den. Om du rycker i nätkabeln kan den skadas.
- Strömförsörjningskabeln kan inte bytas ut. Om kabeln är skadad, bör AC-adaptorn kasseras.

### ► Rengöra rakapparaten

#### Varning

För att förhindra elektriska stötar ska du koppla loss nätkabeln från rakapparaten före rengöring i vatten.

- Låta båda innerbladen sitta i. Om endast ett av innerbladen är isatt kan apparaten skadas.
- Använd aldrig saltvatten eller varmt vatten för att rengöra rakapparaten. Dränk inte rakapparaten i vatten under långa perioder.
- Rengör endast höljet med en mjuk trasa som har fuktats lätt med kranvatten eller en blandning av kranvatten och rengöringsmedel. Använd inte thinner, bensin, alkohol eller andra kemikalier.

**► Förvaring av rakapparaten**

- Förvara rakapparaten på en plats med låg luftfuktighet efter användning.
- Förvara inte rakapparaten på platser där den utsätts för direkt solljus eller andra värmekällor.
- När du tänker lagra rakapparaten ska du koppla loss nätkabeln.
- Böj inte nätkabeln och linda den inte runt apparaten.
- Håll oljan borta från barn.

**► Självrengörande laddare**

- Rengör inte AC-adaptren eller den självrengörande laddaren i vatten eftersom detta kan leda till skada eller elektrisk stöt.
- Ta inte loss rakapparaten från den självrengörande laddaren om du kör ett program som omfattar torkningsfunktionen. En uppvärmningsenhet som gör att området runt bladen blir extremt varmt används, vilket gör att du kan bränna dig.
- Placera den självrengörande laddaren på en plan och stabil yta. Annars kan rengöringsvätska spillas ut och missfärga läderprodukter eller andra ytor. Torka av apparaten omedelbart.
- Den självrengörande laddaren rengör innerbladen och ytterbladsenheten. Övriga delar borstas av eller tvättas med vatten.
- Använd den självrengörande laddaren i lägre fuktighet än 95%.
- Det kan, beroende på miljön, hända att rakapparaten inte torkar, även om du väljer programmet "Torr/laddning". I så fall torkar du bort eventuella vattendroppar med en torr trasa.

## Beskrivning av delarna

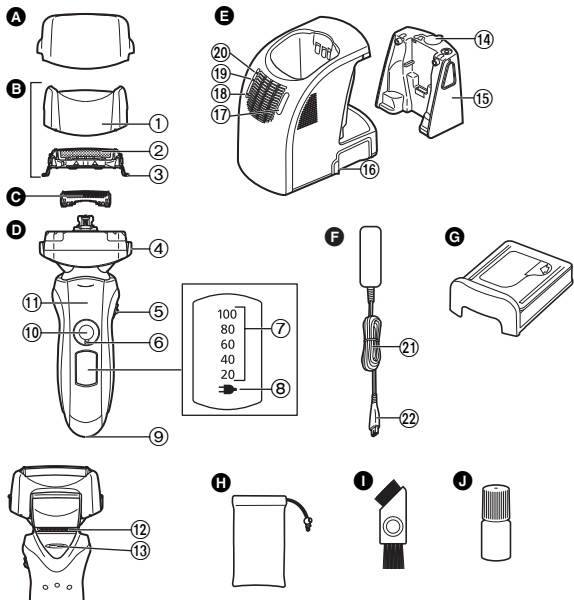

- A** Skyddshuv  
**B** Ytterbladsdel  
 ① Bladram  
 ② Ytterbladsenhet  
 ③ Spärrknappar för ytterbladsenhet  
**C** Innerblad  
**D** Huvudenhet  
**E** Självrengörande laddare  
 ⑭ Vattenbehållarens lock  
 ⑮ Vattenbehållare  
 ⑯ Uttag  
 ⑰ Select-knapp  
 ⑱ Status-lampa  
**F** Fingerstöd  
**G** Dry-lampa (torklampa)  
**H** Resefodral  
**I** Rengöringsborste  
**J** Olja  
**K** Trimmer  
**L** Trimmerhandtag  
**M** Självrengörande laddare  
 ⑭ Vattenbehållarens lock  
 ⑮ Vattenbehållare  
 ⑯ Uttag  
 ⑰ Select-knapp  
 ⑱ Status-lampa  
**N** Dry-lampa (torklampa)  
**O** Rengör-lampa (rengöring)  
**P** AC-adaptör (RE7-59)  
 ⑲ Nätkabel  
 ⑳ Apparatens kontakt  
**Q** Rengöringspatron  
**R** Resefodral  
**S** Rengöringsborste  
**T** Olja  
**U** 4 Frigöringsknappar för bladram  
**V** ⑤ Svängningsväljare  
**W** ⑥ Låsring  
**X** ⑦ Batterinivålampa  
**Y** ⑧ Laddningslampa (→)  
**Z** ⑨ Apparatens uttag  
**AA** ⑩ Strömbrytare [0/1]

- ① Fingerstöd  
 ② Trimmer  
 ③ Trimmerhandtag  
**E** Självrengörande laddare  
 ⑭ Vattenbehållarens lock  
 ⑮ Vattenbehållare  
 ⑯ Uttag  
 ⑰ Select-knapp  
 ⑱ Status-lampa  
 ⑲ Dry-lampa (torklampa)  
 ⑳ Rengör-lampa (rengöring)  
**F** AC-adaptör (RE7-59)  
 ⑲ Nätkabel  
 ⑳ Apparatens kontakt  
**G** Rengöringspatron  
**H** Resefodral  
**I** Rengöringsborste  
**J** Olja

## Använda låsringen

Använd låsringen för att låsa eller låsa upp strömbrytaren.  
 1. Vrid låsringen till dess att det knäpper till.



## Lås upp strömbrytaren:

Vid rakning, rengöring av rakapparaten, smörjning av rakapparaten.



## Lås strömbrytaren:

När rakapparaten bärs.

## Laddning

### Ladda med den självrengörande laddaren

Torka noggrant av eventuella vattendroppar på eller kring den självrengörande laddaren så att denna är helt torr före användning.

- 1 Sätt i apparatens kontakt i den självrengörande laddaren.
- 2 Ta bort skyddshuven och sätt i rakapparaten.
- 3 Sätt i AC-adaptorn i nätuttaget.

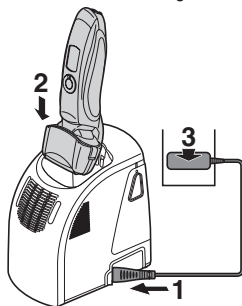

- Programmet "Laddning" startar när du ansluter rakapparaten.
- Stäng av rakapparaten innan du sätter i den.
- Kontrollera att ytterbladet inte är deformerat eller skadat när du sätter i rakapparaten.
- Du kan ladda även om Status-lampan på den självrengörande laddaren blinkar.
- Laddningen tar cirka 1 timme.

För att behålla full batterikapacitet när du inte använder rakapparaten kan du låta den sitta på självrengörande laddaren eller vara ansluten till AC-adaptorn. Rakapparaten kan inte överladdas.

### Ladda utan den självrengörande laddaren

Du kan även ladda utan den självrengörande laddaren.

1. Sätt i apparatens kontakt i rakapparaten.
2. Sätt i AC-adaptorn i ett nätuttag.

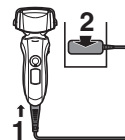

Du kan inte använda rakapparaten under laddning.

### Lampor vid laddning

Under pågående laddning

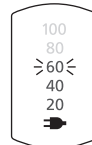

Laddningslampan (→) lyser.  
Siffran på batterinivålampan  
kommer att öka då laddningen  
fortskrider.

När laddningen är klar

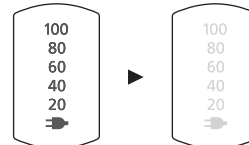

Alla batterinivålampor tänds och  
släcks sedan efter 5 sekunder.

- Efter det att laddningen är klar, om strömbrytaren vrids till PÅ med rakapparaten ansluten kommer batterinivålamporna att tändas och släcks sedan efter 5 sekunder. Detta visar att rakapparaten är fulladdad.
- Rekommenderad omgivningstemperatur vid laddning är 5-35 °C. Batteriets förmåga kan minska eller inte ladda i extremt låga eller höga temperaturer. Laddningslampan (→) kommer att blinka om det är något problem med laddningen.
- När du laddar rakapparaten för första gången eller när den inte har använts på mer än 6 månader kanske inte laddningslampan (→) lyser. Om rakapparaten förblir ansluten tänds lampan till slut.

## Rakning

### Använda rakapparaten

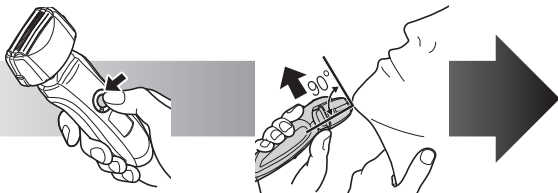

- 1** Vrid låsringen och tryck på strömbrytaren.
- 2** Håll rakapparaten enligt bilden ovan och raka dig.

Sid 108

- Lämplig omgivningstemperatur för användning är 5-35 °C. Om du använder rakapparaten i temperaturer utanför rekommenderat temperaturområde kan det hända att den slutar fungera.

Börja raka dig genom att trycka försiktigt mot ansiktet. Sträck huden med den fria handen och för rakapparaten fram och tillbaka i skäggväxtens riktning. När huden vänjer sig vid rakapparaten kan du börja trycka hårdare. Rakningen blir dock inte effektivare om du trycker onödigt hårt.

#### Obs!

- Om du trycker ner strömbrytaren längre än 2 sekunder kommer ljudvibrationsrengöringsläget att aktiveras. **Sid 113**  
Du kan inte raka i detta läge.
- Placera inte dina fingrar på strömbrytare medan du använder rakapparaten. Detta kan stänga av rakapparaten eller aktivera ljudvibrationsrengöringsläget. Placera dina fingrar på fingerstödet när du använder rakapparaten.

#### Svängningsväljare

Används för att välja "SOFT" (mjuk) eller "LOCK" (lås).  
Du kan ändra svängningsrörelsen oavsett om rakapparaten är påslagen eller avstängd.

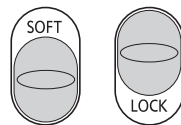

#### Använda trimmern

Skjut upp trimmerhandtaget. Håll trimmern i en rät vinkel mot huden och för den nedåt för att trimma polisongerna.



### Lampor vid användning

#### Under användning

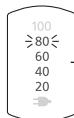

- Ungefärlig batteriladdning visas som 20–100 (%).

- Den kommer att stängas av efter ungefär 5 sekunder efter det att brytaren används.

#### När batterikapaciteten är låg

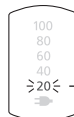

"20%" blinkar när rakapparaten används.

- Efter att "20%" visas kan du raka dig 2 till 3 gånger. (Detta kan variera beroende på hur du använder apparaten.)
- En hel uppladdning räcker till c:a 14 rakningar på 3 minuter.

## Rengöring med den självrengörande laddaren

### ► Förbereda den självrengörande laddaren

Lyft ur rakapparaten och ta bort kontakten från den självrengörande laddaren.

**1** Ta loss vattenbehållaren och öppna därefter behållarens lock.

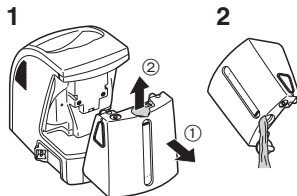

**2** Tvätta bort gammal rengöringsvätska och skölj vattenbehållaren.

**3** Fyll i kranvatten upp till matarvattennivån.

• Låt inte vattennivån stiga över matarvattennivån. Annars kan rengöringsvätska spillas ut.

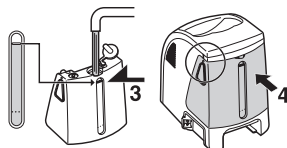

**4** Stäng vattenbehållarens lock ordentligt och fäst därefter behållaren.

**5** Ta bort skydden från den nya rengöringspatronen. (2 skydd)

• Håll rengöringspatronen vågrätt. (Om patronen lutar för mycket kan rengöringsmedel spillas ut.)

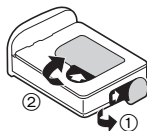

Försiktighetsåtgärder för rengöringspatronen

- Håll borta från barn.
- Använd endast för att rengöra blad till elektronisk rakapparat.
- Utför akutåtgärder om Rengöringsmedel kommer in i munnen eller ögonen och kontakta en läkare.

### 6 Sätt i rengöringspatronen.

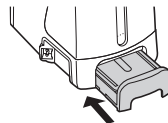

- När statuslampan lyser ska du ersätta rengöringspatronen.
- Rengöringsvätskans utgångsdatum är 6 månader efter att den öppnats. Om du inte använder rengöringsvätskan i mer än 6 månader ska du kasta rengöringspatronen och rengöringsvätskan.
- Använd endast specialrengöringsmedel för självrengörande laddare till Panasonic-rakapparater.
- Byt alltid rengöringspatronen och rengöringsvätskan i vattenbehållaren samtidigt. Om du fyller på vatten, eller om du bara byter rengöringspatronen eller vattnet försämras rengöringsfunktionerna.
- Om du använder den självrengörande laddaren späds det koncentrerade rengöringsmedlet i rengöringspatronen ut och vattnet i behållaren blir till rengöringsvätska.

## Rengöra rakapparaten

Använd den självrengörande laddaren i temperaturer mellan 15 °C och 35 °C.

**1** Sätt i apparatens kontakt i den självrengörande laddaren.

**2** Ta bort skyddshuven och sätt i rakapparaten.

**3** Sätt i AC-adaptorn i nätuttaget.

- Torka bort eventuella tvål- eller vattenrester från rakapparaten om den tvättats med handtvål eller annat rengöringsmedel.
- Stäng av rakapparaten innan du sätter i den.
- Kontrollera att ytterbladet inte är deformerat eller skadat när du sätter i rakapparaten.

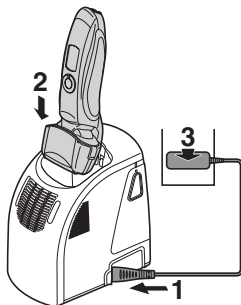

**4** Tryck på Select-knappen för att välja program.

- Varje gång du trycker på Select-knappen ändras programmet enligt följande "Rengöring/Torkning/Laddning" → "Torkning/Laddning" → "Laddning"
- Programmet startar c:a 6 sekunder efter att valet gjorts.
- Programmet avbryts om strömmen strängs av. I så fall måste programmet utföras från början.
- Dra inte ur rengöringspatronen och ta inte av vattenbehållaren eftersom rengöringsvätskan då kan spillas ut och orsaka fel.



Program	Tid som krävs (riktlinje)		
<b>1 Laddning</b> 	<b>Laddning</b> 0 till 60 min 		
<b>2 Rengöring/ Torkning/ Laddning</b> 	<b>Rengör</b> 10 min 	<b>Torkning</b> 50 min (80 min*) 	<b>Laddning</b> 0 till 60 min 
• Det går inte att ändra program efter det att programmet "Rengöring/Torkning/Laddning" har startats.			
<b>3 Torkning/ Laddning</b> 	<b>Torkning</b> 100 min 	<b>Laddning</b> 0 till 60 min 	
• Det går att ändra till programmet till "Rengöring/ Torkning/Laddning" även efter det att programmet "Torkning/Laddning" har startats.			

- \* När den omgivande temperaturen för den självrengörande laddaren är låg (cirka 15 °C eller lägre) kommer tiden för att torka rakapparaten ta längre tid.
- Rengörings- eller Torkningsfunktionen kan stanna vid extremt låga temperaturer (cirka 0 °C eller lägre). I detta fall kommer Rengör-lampen och Dry-lampen att blinka när programmet "Rengöring/Torkning/Laddning" att väljas eller Dry-lampen kommer att blinka när programmet "Torkning/Laddning" att väljas.



## ► Följ stegen nedan om statuslampan blinkar eller lyser

### Blinkar

Sätt i rengöringspatronen ordentligt och starta om programmet.

### Om statuslampan släcks

Fortsätt programmet.

### Om något fel korrigerats

Avlägsna AC-adaptorn från den självrengörande laddaren och starta programmet igen efter att ha satt i den igen.

### Om statuslampan slocknar

Fortsätt programmet.

### Lyser

Ta bort rakapparaten från den självrengörande laddaren och kontrollera att [CLEAN]-lampan släckts. (Var försiktig eftersom bladet kan vara varmt eller vått.) Kontrollera att vattenbehållaren är ordentligt fattsatt, att vattenbehållarens lock är stängt och att den självrengörande laddaren är placerad vågrätt.

### Om inget onormalt upptäckts

Det är dags att byta rengöringspatronen och rengöringsvätskan i vattenbehållaren. Tvätta bort gammal rengöringsvätska och rengör sedan vattenbehållaren och fyll sedan på den med vatten igen. Byt ut den gamla rengöringspatronen och starta sedan om programmet.

### Om statuslampan lyser igen

Kontakta ett auktoriserat serviceställe.

## Rengöring av rakapparaten utan den självrengörande laddaren

1. Koppla ur nätkabeln från rakapparaten.
2. Applicera lite tvål och vatten på ytterbladsenheten.
3. Vrid låsringen för att låsa upp strömbrytaren.
4. Tryck in strömbrytaren under mer än 2 sekunder för att aktivera ljudvibrationsrengöringsläget.
  - Batterinivålampan blinkar i ordning.
  - Efter cirka 20 sekunder kommer den automatiskt att stängas av eller så kan du stänga av den genom att trycka in strömbrytaren.
5. Avlägsna ytterbladsdelen och håll strömbrytaren intryckt i mer än 2 sekunder för att aktivera ljudvibrationsrengöringsläget och rengör den i rinnande vatten.
6. Torka av eventuella vattendroppar med en torr trasa.
7. Torka ytterbladsdelen och rakapparaten helt.
8. Sätt på ytterbladsdelen på rakapparaten.
9. Smörj rakapparaten.

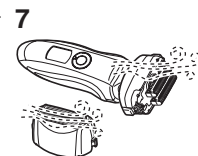
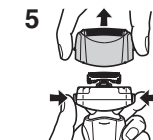
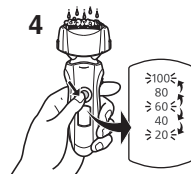

### Torka rakapparaten med den självrengörande laddaren

1. Sätt på ytterbladsdelen på rakapparaten.
2. Torka rakapparaten med den självrengörande laddaren med programmet "Torkning/Laddning".
3. Smörj rakapparaten.

## Smörjning

För att upprätthålla bekvämligheten vid rakning under en lång tid, rekommenderar vi att du använder oljan som medföljde rakapparaten.

1. Stäng av rakapparaten.
2. Placera en droppe olja på varje ytterblad.
3. Hög trimmern och placera en droppe olja.
4. Sätt på rakapparaten och låt den vara igång i fem sekunder.
5. Stäng av rakapparaten och torka av eventuell kvarbliven olja från ytterbladen med ett mjukt tygstycke.



- Det är inte nödvändigt att olja in bladen efter rengöring av rakapparaten med den självrengörande laddaren (smörjmedel ingår i rengöringsmedlet).

## Rengöring med borsten

Rengör innerbladen med den korta borsten genom att röra den i riktning (A).

Rengör ytterbladsenheten, rakapparatens kropp och trimmern med den långa borsten.

- Rör inte den korta borsten i riktning (B) eftersom detta skadar innerbladen och försämrar deras skärpa.
- Använd inte den korta borsten för att rengöra ytterbladen.

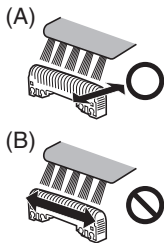

## Byta ytterbladsenheten och innerbladen

ytterbladsenhet	en gång per år
innerblad	en gång vartannat år

### ► Byta ytterbladsenheten

1. Tryck in spärrknapparna för bladramen och lyft upp ytterbladsdelen.
2. Tryck på spärrknapparna för ytterbladsenheten och dra ner ytterbladsenheten.
3. Passa in bladramens märke (↗) och ytterbladsenhetens märke (△) mot varandra och fäst dem tillsammans.
  - Ytterbladsenheten kan inte sättas fast felvänd.
  - Sätt alltid i ytterbladsenheten i bladramen när du fäster den vid rakapparaten.
4. Efter att ha vridit bladramens märke (↗) till framsidan, fäst ytterbladsdelen på rakapparaten tills ett klick hörs.



### ► Byta innerbladen

1. Tryck in spärrknapparna för bladramen och lyft upp ytterbladsdelen.
2. Ta bort ett innerblad i taget.
  - Vidrör inte innerbladens kanter (metalldelar) eftersom du då kan skada handen.
3. Sätt i ett innerblad i taget till dess att de klickar på plats.

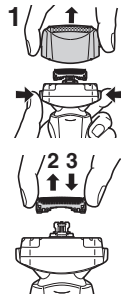

## ► Utbytbara delar

Utbytbara delar kan inhandlas hos din återförsäljare eller servicecenter.

Utbytbara delar för ES-LT71	Ytterbladsenhet och innerbladen	WES9013
	Ytterbladsenhet	WES9087
	Innerblad	WES9068

## Rengöring av den självrengörande laddaren

Det kan hända att skäggstrån fastnar i den självrengörande laddarens rengöringsfack. Följ stegen nedan för att ta bort dessa. Vi rekommenderar att du gör detta varje gång du byter rengöringspatron.

1. Var noga med att ta bort vattenbehållaren och dra ut kontakten från den självrengörande laddaren.
  - Var försiktig så att du inte spiller ut rengöringsvätska.

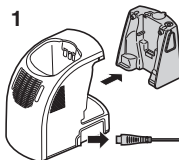

2. Torka försiktigt bort skäggstrån som fastnat i rengöringsfacket med en trasa eller mjukt papper fuktat med vatten.
  - Rengör rengöringsfackets hörn och ojämna delar med en tops fuktad med vatten.

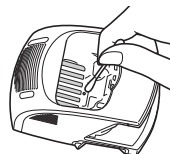

## Varning

**Tvätta inte och håll inte vatten på AC-adaptorn eller den självrengörande laddaren. Om du inte iakttar denna varning finns det risk för elektrisk stöt eller kortslutning.**

- Dra inte hårt i gummiskyddet i rengöringsfackets botten. Gummit kan lossna om du drar i det för hårt. Du behöver bara dra upp det lite grann.

## ► När vattnet inte töms ur rengöringsfacket

Det kan också hända att skäggstrån täpper till avloppsöppningen i botten på rengöringsfacket. I detta läge kan du inte rengöra eller torka rakapparaten. Tryck ned skäggstråna genom avloppsöppningen med en tandpetare e.dyl.

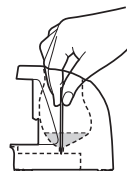

## Ta ur det inbyggda laddbara batteriet

Ta ur det inbyggda laddbara batteriet innan du kastar rakapparaten. Se till att batteriet avyttras på en för ändamålet avsedd plats, om sådan finns. Ta inte isär och byt inte batteriet för att använda rakapparaten på nytt. Detta kan orsaka en brand eller en elektrisk stöt. Låt ett auktoriserat serviceställe byta det.

- Koppla ur nätkabeln från rakapparaten när du ska ta bort batteriet.

- Genomför steg ① till ④, lyft batteriet och avlägsna det.

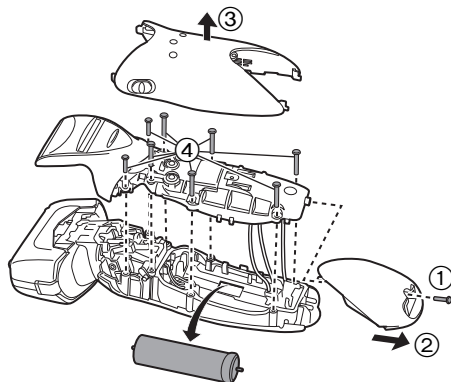

#### Miljöskydd och återvinningsbara material

Denna rakapparat har ett litiumjonbatteri.

Var noga med att avyttra batteriet på en för ändamålet avsedd plats, om sådan finns i landet där du bor.

#### Specifikationer

Driftspänning	Se AC-adaptorns märkplåt. (automatisk spänningskonvertering)
Motorspänning	3,6 V likström
Laddningstid	Cirka 1 timme
Luftburet akustiskt buller	I rakningsläge: 63 (dB (A) re 1 pW) I trimmerläge: 63 (dB (A) re 1 pW)

Denna produkt är endast avsedd för användning i hemmet.

#### Information för användare om hopsamling och avfallshantering av gammalt material och använda batterier



Dessa symboler på produkter, förpackningar och/eller medföljande dokument betyder att man inte ska blanda elektriska och elektroniska produkter eller batterier med vanliga hushållssopor.



För att gamla produkter och använda batterier ska hanteras och återvinnas på rätt sätt ska man ta dem till passande uppsamlingsställe i enlighet med nationella bestämmelser och direktiven 2002/96/EC och 2006/66/EC.



När du kasserar dessa produkter och batterier på rätt sätt hjälper du till att spara på värdefulla resurser och

förebygga en potentiell negativ inverkan på människors hälsa och på miljön som annars skulle kunna uppstå p.g.a. otillbörlig avfallshantering.

För mer information om uppsamling och återvinning av gamla produkter och batterier, var god kontakta din kommun, din avfallshanterare eller det försäljningsställe där du köpte din artikel. Olämplig avfallshantering kan beläggas med straff i enlighet med nationella bestämmelser.

#### För affärsanvändare inom den Europeiska Unionen

Om du vill kassera elektrisk eller elektronisk utrustning, var god kontakta din återförsäljare eller leverantör för ytterligare information.

#### [Information om avfallshantering i länder utanför den Europeiska unionen]

Dessa symboler är endast giltiga inom den Europeiska Unionen. Om du vill kassera dessa föremål, var god kontakta dina lokala myndigheter eller din lokala återförsäljare och fråga efter rätt metod för avfallshantering.

**Kiitos, että valitsit Panasonic-partakoneen. Voit käyttää Panasonic-partakonetta MÄRKÄ/KUIVA-tekniikkamme ansiosta kuiva-ajoon tai hellävaraiseen ja helppoon ajoon suihkussa tai kylvyssä. Lue kaikki ohjeet ennen käyttöönottoa.**

## Tärkeää

Tässä partakoneessa on sisäänrakennettu ladattava akku. Älä heitä akkua tuleentai lämmitä sitä, aläkalataa tai käytä sitä korkeassa lämpötilassa tai jätä ympäristöön, jossa on korkea lämpötila.

### ► Ennen käyttöönottoa

Tätä partakonetta voi käyttää sekä märkä- että kuiva-ajoon. Vesitiivistä partakonetta voi käyttää suihkussa, ja sen voi puhdistaa vedellä. Alla oleva merkki osoittaa, että partakone sopii märkäajoon. Koneen kädessä pidettävää osaa voi käyttää kylvyssä tai suihkussa.



Huomaat eron viimeistään kolmen viikon märkäajon jälkeen. Ihosi ja partasi sopeutuu noin kuukaudessa märkä- ja kuiva-ajoon Panasonicin partakoneella.

### ► Partakoneen käyttö

#### Huomio

**Virheellinen käyttö voi vahingoittaa koneen ohutta teräverkkoa. Tarkista verkon ehjyys ennen partakoneen käyttöä. Älä käytä partakonetta, jonka teräverkko on vahingoittunut. Ihosi voi vahingoittua.**

- Lopeta käyttö, jos laitteen toiminnassa esiintyy häiriöitä tai muuta normaalista poikkeavaa.
- Älä jaa perheesi tai muiden ihmisten kanssa.

- Laitetta ei ole tarkoitettu henkilöille (lapset mukaan lukien), joiden fyysiset kyvyt, aistit tai henkiset kyvyt ovat heikentyneet tai jotka eivät osaa käyttää laitetta, paitsi jos heidän turvallisuudestaan vastaava henkilö on heitä siihen ohjannut. Lapsia pitää valvoa, jotta he eivät pääse leikkimään laitteella.
- Henkilöiden, joilla on lääketieteellinen elektroninen implantti kuten sydämentahdistin, ei tulisi asettaa tätä laitetta lähelle implanttia, koska se voi aiheuttaa toimintahäiriön.

### ► Partakoneen lataus

- Älä koskaan käytä verkkolaitetta kylpy- tai suihkuhuoneessa.
- Älä käytä muuta sähköjohtoa tai muuta verkkolaitetta kuin tätä verkkolaitetta (RE7-59).
- Kytke verkkolaite sähköpistokkeeseen, joka sijaitsee kuivassa paikassa. Huolehdi, että myös kätesi ovat kuivat.
- Irrota johto pistorasiasta ottamalla kiinni verkkolaitteesta. Jos vedät virtajohdosta, se voi vahingoittua.
- Sähköjohtoa ei voi vaihtaa. Jos johto on vioittunut, verkkolaite tulee poistaa käytöstä.

### ► Partakoneen puhdistus

#### Varoitus

**Irrota partakoneen sähköjohto ennen vedessä puhdistusta sähköiskujen välttämiseksi.**

- Pidä molemmat leikkuuterät kiinnitettyinä. Partakone saattaa vahingoittua, jos vain toinen leikkuuterä on kiinnitettyinä.
- Jos puhdistat partakoneen vedellä, älä käytä merivettä tai kiehuvaa vettä. Älä upota partakonetta veteen pitkäksi ajaksi.
- Puhdista laitteen kotelo vain kevyesti saippuavedellä tai vesijohtovedellä kostutetulla pehmeällä kankaalla. Älä käytä tinneriä, bensiiniä, alkoholia tai muita kemikaaleja.

### ► Partakoneen säilytys

- Säilytä partakone käytön jälkeen paikassa, jossa on alhainen kosteus.
- Älä säilytä partakonetta paikassa, jossa se altistuu suoralle auringonvalolle tai muille lämmön lähteille.

- Irrota partakoneen sähköjohto säilytyksen ajaksi.
- Älä taita sähköjohtoa tai kierrä sitä partakoneen ympäri.
- Pidä öljy poissa lasten ulottuvilta.

► **Automaattisesti puhdistuva latauslaite**

- Älä puhdista verkkolaitetta tai automaattisesti puhdistuvaa latauslaitetta vedessä. Vesi voi vahingoittaa laitteita ja aiheuttaa sähköiskun.
- Älä poista partakonetta automaattisesti puhdistuvasta latauslaitteesta, jos valitsemasi ohjelma sisältää kuivaustoiminnon. Lämmitin kuumentaa leikkuuteriä ympäröivät kohdat erittäin kuumiksi, joten voit saada palovamman.
- Laita automaattisesti puhdistuva latauslaite tasaiselle ja vakaalle pinnalle. Muussa tapauksessa puhdistusneste voi roiskua ja haalistaa esimerkiksi nahkapinnan. Kuivaa roiskunut puhdistusaine välittömästi.
- Automaattisesti puhdistuva latauslaite puhdistaa leikkuuterät ja partakoneen teräverkon. Poista partakarvat muista osista harjaamalla tai pesemällä vedellä.
- Käytä itsepuhdistuvaa latauslaitetta alle 95 % kosteudessa.
- Olosuhteista riippuen partakone ei ehkä kuivu, vaikka olet valinnut Kuivaus/lataus. Voit kuivata veden kuivalla liinalla.

## Koneen osat

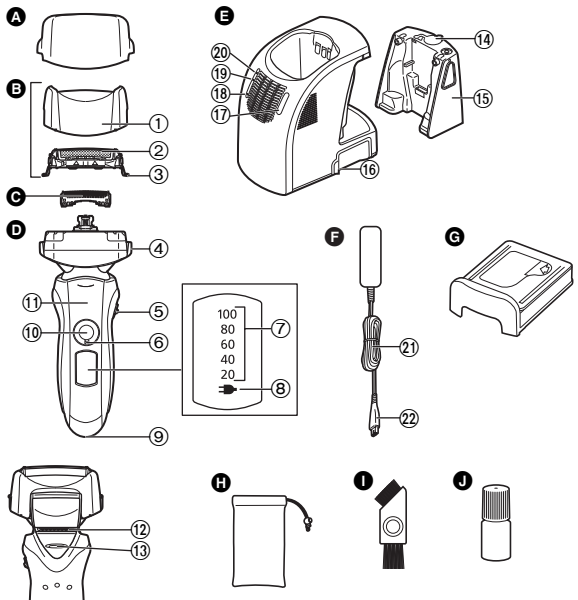

- A** Suojus
- B** Teräverkko-osa
  - ① Teräverkon kehys
  - ② Teräverkko
  - ③ Teräverkon avauspainike
- C** Leikkuuterät
- D** Runko-osa

- 4** Verkkokehyksen avauspainikkeet
- 5** Toimintatilan valitsin
- 6** Lukitusrenkas
- 7** Akun varauksen merkkivalo
- 8** Latauksen tilan merkkivalo (->)
- 9** Laitteen pistorasia

- ⑩ Käyttökytkin [0/1]
- ⑪ Sormituki
- ⑫ Trimmeri
- ⑬ Trimmerin kahva
- E** Automaattisesti puhdistuva latauslaite
- ⑭ Vesisäiliön kansi
- ⑮ Vesisäiliö
- ⑯ Pistorasia
- ⑰ Valintapainike
- ⑱ Tilan merkkivalo
- ⑲ Kuivauksen merkkivalo
- ⑳ Puhdistuksen merkkivalo
- F** Verkkoalaite (RE7-59)
  - ㉑ Sähköjohto
  - ㉒ Laitteen pistoke
- G** Puhdistusainepatruuna
- H** Kuljetuspussi
- I** Puhdistusharja
- J** Öljy

### Lukitusrenkaan käyttö

Lukitse tai vapauta käyttökytkin lukitusrenkaan avulla.

1. Käännä lukitusrenkasta kunnes kuuluu napsahdus.



#### Vapauta käyttökytkin:

Parranajoa ja partakoneen pesemistä tai voitelemista varten



#### Lukitse käyttökytkin:

Partakoneen kuljettamista varten

## Lataus

### Lataus automaattisesti puhdistuvalla latauslaitteella

Kuivaa vesiroiskeet automaattisesti puhdistuvasta latauslaitteesta ja sen lähetyviiltä ennen latauksen aloitusta.

- 1** Kytke laitteen pistoke automaattisesti puhdistuvaan latauslaitteeseen.
- 2** Poista suojus ja aseta partakone telineeseen.
- 3** Kytke verkkolaitte sähköverkkoon.

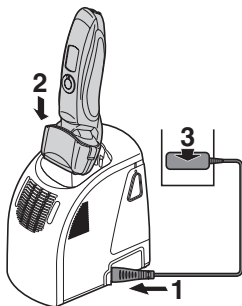

- "Lataus"-ohjelma käynnistyy, kun parranajokone kiinnitetään.
- Sammuta partakone ennen kiinnittämistä.
- Tarkista, ettei verkkoterä ole vioittunut, ennen kuin asetat partakoneen telineeseen.
- Voit ladata, vaikka automaattisesti puhdistuvan latauslaitteen tilan merkkivalo välkky.
- Lataus on valmis noin 1 tunnin kuluttua.

Voit säilyttää partakonetta kiinnitettynä automaattisesti puhdistuvaan latauslaitteeseen tai verkkolaitteeseen, jotta akun lataus säilyy. Partakonetta ei voi ylliladata.

### Lataus ilman automaattisesti puhdistuvaa latauslaitetta

Voit ladata myös ilman automaattisesti puhdistuvaa latauslaitetta.

1. Kytke muuntaja partakoneeseen.
2. Kytke verkkolaitteen pistoke pistorasiaan.

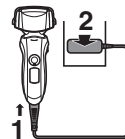

Et voi käyttää partakonetta silloin, kun se on latauksessa.

### Lamppujen merkitykset ladattaessa

#### Latauksen aikana

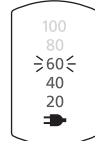

Latauksen tilan merkkivalo (➡) palaa.  
Akun varauksen merkkivalon numero kasvaa latauksen edistytessä.

#### Latauksen päätyttyä

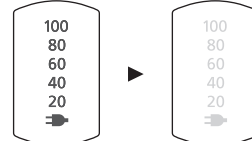

Kaikki akun varauksen merkkivalot syttyvät ja sammuvat 5 sekunnin kuluttua.

- Kun lataus on valmis, ja käyttökäytin käännetään ON-tilaan partakoneen ollessa virtaan liitettynä, kaikki akun varauksen merkkivalot syttyvät ja sammuvat 5 sekunnin kuluttua. Tämä osoittaa, että partakone on täyteen ladattu.
- Suositeltava latauslämpötila on 5–35 °C. Akun toiminta voi heikentyä tai se ei ehkä lataudu äärimmäisen matalissa tai korkeissa lämpötiloissa. Latauksen tilan merkkivalo (➡) välkky, jos latauksessa on ongelma.
- Jos lataat partakonetta ensimmäistä kertaa tai sitä ei ole käytetty yli 6 kuukauteen, latauksen tilan merkkivalo (➡) ei ehkä pala. Se alkaa palamaan lopulta, jos laite pidetään kytkettynä.



# Parranajo

## Partakoneen käyttö

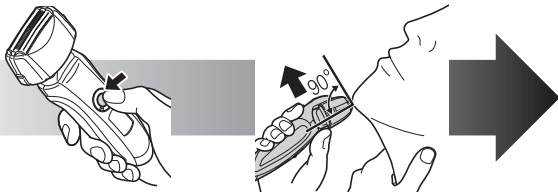

**1** Käännä lukitusrengasta ja paina käyttökytkintä.

Sivu 119

**2** Pitele partakonetta kuvassa osoitetulla tavalla ja aja partasi.

- Sopiva käyttölämpötila on 5–35 °C. Jos käytät laitetta suositeltujen rajojen ulkopuolella, se saattaa lopettaa toimimisen.

Kun aloitat parranajon, paina ihoa vain kevyesti partakoneella. Venytä ihoa toisella kädellä ja liikuta partakonetta edestakaisin parran suunnan mukaisesti. Voit painaa partakonetta voimakkaammin, kun ihosi tottuu partakoneeseen. Voimakas painaminen ei paranna ajotarkkuutta.

### Huomio

- Äänivärähtelytila aktivoituu, jos painat käyttökytkintä yli 2 sekunnin ajan. **Sivu 124**  
Et voi ajaa partaa tässä tilassa.
- Älä pidä sormeasi käyttökytkimellä parranajon aikana. Partakone saattaa sammua tai siirtyä äänivärähtelytilaan. Aseta sormesi sormituelle laitetta käyttäessäsi.

### Toimintatilan valitsin

Valitse joko "SOFT" (pehmeä) tai "LOCK" (lukko).

Voit valita toimintatilan partakoneen ollessa päällä tai pois päältä.

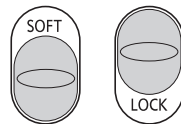

### Trimmerin käyttö

Liuta trimmerin kahva yläasentoon. Aseta trimmeri oikeaan kulmaan ihollesi ja rajaa pulisongit liikuttamalla trimmeriä alaspäin.



## Lampujen merkitykset käytettäessä

### Käytettäessä

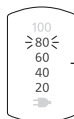

- Likimääräisenä akun varauksena näkyy 20–100 (%).

- Merkkivalo sammuu likimäärin 5 sekunnin kuluttua käyttökytkimen käyttämisestä.

### Kun akun lataus on vähäinen.

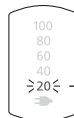

"20%"-välkkyä partakonetta käytettäessä.

- Kun "20%" tulee näkyviin, jäljellä on vielä 2–3 parranajokertaa. (Kesto riippuu käytöstä.)
- Täyteen ladatun akun virtää noin 14 parranajokertaan 3 minuuttia.

## Huolto

### Puhdistus automaattisesti puhdistuvalla latauslaitteella

#### ► Automaattisesti puhdistuvan latauslaitteen valmistelu

Poista partakone telineestä ja irrota latauslaitteen pistoke.

#### 1 Irrota vesisäiliö ja avaa säiliön kansi.

#### 2 Kaada vanha puhdistusneste pois ja huuhtele vesisäiliö.

#### 3 Lisää puhdasta vettä vesimittarin rajaun saakka.

- Älä anna veden ylittää merkkiiviivaa. Muutoin puhdistusneste voi roiskua yli.

#### 4 Sulje vesisäiliön kansi huolellisesti ja kiinnitä vesisäiliö latauslaitteeseen.

#### 5 Poista uuden puhdistusainepatruunan tarrat. (2 tarraa)

- Pidä puhdistusainepatruuna vaakatasossa. (Jos patruuna on liian kallellaan, puhdistusaine voi roiskua.)

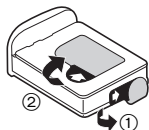
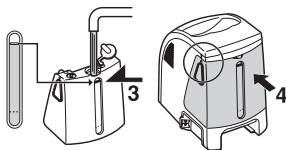
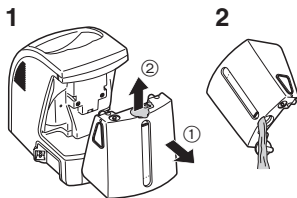

Puhdistusainepatruunaa koskevat varotoimenpiteet

- Pidä poissa lasten ulottuvilta.
- Käytä vain sähköparranajokoneiden terien puhdistamiseen.
- Suorita tarvittavat ensiaputoimenpiteet mikäli puhdistusainetta joutuu suuhun tai silmiin ja ota yhteys lääkäriin.

#### 6 Pane puhdistuspatruuna paikoilleen.

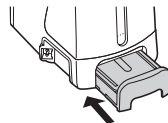

- Vaihda puhdistusainepatruuna, kun tilan merkkivalo syttyy.
- Puhdistusneste vanhenee 6 kuukauden kuluttua pakkauksen avaamisesta. Jos et käytä puhdistusnestettä 6 kuukauteen, hävitä puhdistusainepatruuna ja kaada puhdistusneste pois.
- Käytä automaattisesti puhdistuvassa latauslaitteessa vain Panasonicin partakoneille tarkoitettua puhdistusainetta.
- Vaihda puhdistusainepatruunan yhteydessä aina myös vesisäiliön puhdistusneste. Veden lisääminen tai vain puhdistusainepatruunan tai veden vaihto heikentää puhdistusta.
- Kun käytät automaattisesti puhdistuvaa latauslaitetta, puhdistusaine liikenee veteen ja vesisäiliön vedestä tulee puhdistusnestettä.

## Partakoneen puhdistus

Käytä automaattisesti puhdistuvaa laturia vain 15 °C - 35 °C lämpötilassa.

**1** Kytke laitteen pistoke automaattisesti puhdistuvaan latauslaitteeseen.

**2** Poista suojaus ja aseta partakone telineeseen.

**3** Kytke verkkolaite sähköverkkoon.

- Kuivaa saippua ja vesi partakoneesta, jos se on puhdistettu käsisaippualla tai jollain puhdistusaineella.
- Sammuta partakone ennen kiinnittämistä.
- Tarkista, ettei verkkoterä ole vioittunut, ennen kuin asetat partakoneen telineeseen.

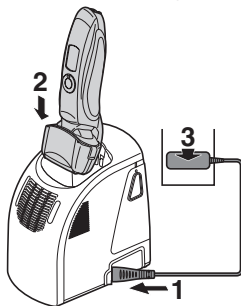

**4** Valitse ohjelma painamalla valintapainiketta.

- Kun painat valintapainiketta, ohjelma vaihtuu seuraavasti: "Puhdistus/kuivaus/lataus" → "Kuivaus/lataus" → "Lataus".
- Ohjelma alkaa noin 6 sekuntia valinnan jälkeen.
- Ohjelma keskeytetään, jos virta katkaistaan. Ohjelma täytyy aloittaa uudelleen alusta.
- Älä irrota puhdistusainepatruunaa tai vesisäiliötä. Roiskuva puhdistusneste voi aiheuttaa vian.



Ohjelma	Kesto (opas)		
<b>1 Lataus</b> 	<b>Lataus</b> 0–60 min 		
<b>2 Puhdistus/ Kuivaus/ Lataus</b> 	<b>Puhdas</b> 10 min 	<b>Kuivaus</b> 50 min (80 min*) 	<b>Lataus</b> 0–60 min 
• Kun "Puhdistus/kuivaus/lataus" on käynnistynyt, ei ole mahdollista vaihtaa ohjelmaa.			
<b>3 Kuivaus/ Lataus</b> 	<b>Kuivaus</b> 100 min 	<b>Lataus</b> 0–60 min 	
• On mahdollista vaihtaa ohjelmaan "Puhdistus/kuivaus/lataus", vaikka "Kuivaus/lataus"-ohjelma olisi alkanut.			

- \* Jos automaattisesti puhdistuvan latauslaitteen lämpötila on matala (noin 15 °C tai alle), partakoneen kuivu kuluva aika pitenee.
- Puhdistus tai kuivaus -toiminto saattaa pysähtyä äärimmäisen alhaisissa lämpötiloissa (noin 0 °C tai alle). Tällaisessa tapauksessa puhdistuksen ja kuivauksen merkkivalot välkkyvät, jos "Puhdistus/kuivaus/lataus"-ohjelma on valittu tai kuivauksen merkkivalo välkky, jos "Kuivaus/lataus" on valittuna.

► Seuraa alla esitettyjä vaihteita, jos tilan merkkivalo välkkyä tai palaa

**Valo välkkyä**

Pane puhdistusainepatruuna paikoilleen oikein ja aloita ohjelma alusta.

**Jos tilan merkkivalo sammuu**

Jatka ohjelmaa.

**Valo palaa**

Poista partakone automaattisesti puhdistuvasta latauslaitteesta ja tarkista, että merkkivalo [CLEAN] on sammunut. (Ole varovainen: terä voi olla kuuma tai märkä.) Tarkista, että vesisäiliö on kiinnitettynä oikein, vesisäiliön kansi on suljettu huolellisesti ja että latauslaite on vaakatasossa.

**Kun virhe on korjattu**

Poista verkkolaite automaattisesti puhdistuvasta latauslaitteesta ja käynnistä ohjelma uudelleen sen takaisin laittamisen jälkeen.

**Kun tilan merkkivalo sammuu**

Jatka ohjelmaa.

**Jos virhe löytyy**

Puhdistusainepatruuna ja vesisäiliön puhdistusneste pitää vaihtaa. Pese vanha puhdistusneste pois ja huuhtelee sitten vesisäiliö ja täytä se uudelleen vedellä. Vaihda vanha puhdistusainepatruuna ja aloita ohjelma uudelleen.

**Jos tilan merkkivalo syttyy uudelleen**

Ota yhteyttä valtuutettuun huoltokeskukseen.

**Partakoneen puhdistus ilman automaattisesti puhdistuvaa latauslaitetta**

1. Irrota sähköjohto partakoneesta.
2. Pese teräverkko saippualla ja vedellä.
3. Vapauta käyttökytkin kääntämällä lukitusrengasta.
4. Paina käyttökytkintä yli 2 sekunnin ajan aktivoitaksesi äänivärähtelytilan.
  - Akun varauksen merkkivalot välkkyvät järjestyksessä.
  - 20 sekunnin kuluttua tila sammuu automaattisesti tai voit sammuttaa sen käyttökytkintä painamalla.
5. Irrota teräverkko-osa ja paina käyttökytkintä yli 2 sekunnin ajan aktivoitaksesi äänivärähtelytilan. Puhdista laite juoksevan veden alla.
6. Kuivaa roiskunut vesi kuivalla kankaalla.
7. Kuivaa teräverkko-osa ja partakone kokonaan.
8. Kiinnitä teräverkko-osa partakoneeseen.
9. Voitele partakone.

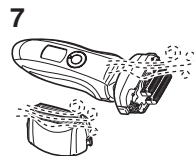
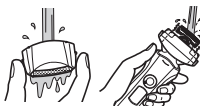
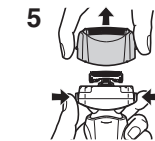
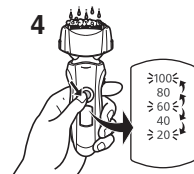

**Partakoneen kuivaaminen automaattisesti puhdistuvalla latauslaitteella**

1. Kiinnitä teräverkko-osa partakoneeseen.
2. Kuivaa partakone automaattisesti puhdistuvalla latauslaitteella käyttäen "Kuivaus/lataus" -ohjelmaa.
3. Voitele partakone.

## Voiteleminen

Jotta parranajo olisi jatkuvasti miellyttävän tuntuista, suosittelemme, että käytät laitteen mukana toimitettua öljyä.

1. Sammuta partakone.
2. Laita tippa öljyä jokaiseen teräverkkoon.
3. Nosta trimmeriä ja lisää tippa öljyä.
4. Käynnistä partakone ja anna sen käydä noin viiden sekunnin ajan.
5. Sammuta partakone ja pyyhi ylimääräinen öljy teräverkoista pehmeällä kankaalla.

- Teriä ei tarvitse öljytä, jos partakone on puhdistettu automaattisesti puhdistuvalla latauslaitteella (puhdistusaine sisältää rasvaa).

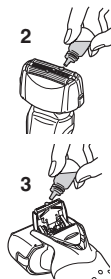

## Puhdistus harjalla

Puhdista leikkuuterät lyhyellä harjalla kuvan (A) osoittamassa suunnassa.

Puhdista teräverkko, partakone ja trimmeri pitkällä harjalla.

- Älä liikuta harjaa kuvan (B) osoittamassa suunnassa. Leikkuuterät tylsistyvät ja ajotarkkuus huononee.
- Älä puhdista teräverkkoa lyhyellä harjalla.

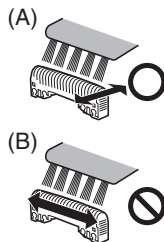

## Teräverkon ja leikkuuterien vaihto

teräverkko	kerran vuodessa
leikkuuterät	joka toinen vuosi

### ► Teräverkon vaihto

1. Paina teräverkon vapautuspainikkeita ja nosta teräverkko-osaa ylöspäin.
2. Paina teräverkon avauspainikkeita ja vedä teräverkko alas.
3. Kohdista teräverkon kehyksen merkki (L) ja teräverkon merkki (Δ) ja kiinnitä ne lujasti yhteen.
  - Järjestelmän teräverkkoa ei voi kiinnittää väärinpäin.
  - Aseta teräverkkojärjestelmä aina teräverkon kehykseen, kun liität sen partakoneeseen.
4. Käännettyäsi teräverkon kehyksen merkin (L) eteen, työnnä teräverkko-osa partakoneeseen kunnes kuuluu napsahdus.



### ► Leikkuuterien vaihto

1. Paina teräverkon vapautuspainikkeita ja nosta teräverkko-osaa ylöspäin.
2. Poista leikkuuterät yksi kerrallaan.
  - Älä koske leikkuuterien metallisia reunoja. Voit vahingoittaa sormesi.
3. Työnnä leikkuuterät takaisin yksi kerrallaan, kunnes kuuluu napsahdus.

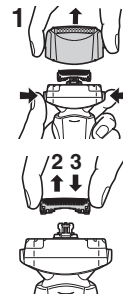

## ► Varaosat

Varaasia on saatavilla jälleenmyyjällesi tai huoltoliikkeessä.

Varaosat malliin ES-LT71	Teräverkko ja leikkuuterät	WES9013
	Teräverkko	WES9087
	Leikkuuterät	WES9068

## Automaattisesti puhdistuvan latauslaitteen puhdistus

Partakarvat voivat tarttua automaattisesti puhdistuvan latauslaitteen telineeseen. Poista ne alla kuvatulla tavalla. Karvat tulee poistaa puhdistusainepatruunan vaihdon yhteydessä.

- Poista vesisäiliö ja irrota automaattisesti puhdistuvan latauslaitteen sähköjohto.
  - Varo läikyttämästä puhdistusnestettä.

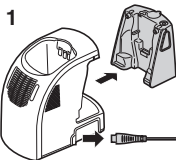

- Poista partakarvat puhdistustelineestä pyyhkimällä varovasti veteen kostutetulla liinalla tai talouspaperilla.

- Puhdista puhdistustelineen kulmat ja epätasaiset pinnat veteen kostutetulla pumpulipuikolla.

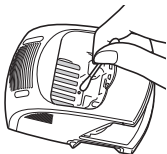
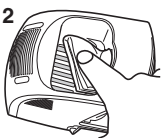

## Varoitus

**Älä pese tai kastele verkkolaitetta tai automaattisesti puhdistuvaa latauslaitetta. Vaarana on sähköisku tai oikosulku.**

- Käsittele puhdistustelineen pohjalla olevaa kumista teräsuojusta varovasti. Se voi irrota, jos vedät sitä liian lujaa. Nosta suojusta varovasti.

## ► Jos vesi ei valu pois puhdistustelineestä

Partakarvat voivat tukkia puhdistustelineen poistoaukon. Tällöin partakonetta ei voi puhdistaa tai kuivata. Poista partakarvat poistoaukosta esimerkiksi hammastikun avulla.

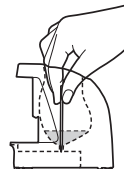

## Sisäänrakennetun akun poisto

Poista akku, ennen kuin hävität partakoneen. Varmista, että akku hävitetään määräysten mukaisesti. Älä yritä pidentää partakoneen käyttöikää purkamalla tai vaihtamalla akun itse. Vaarana on tulipalo ja sähköisku. Akku pitää vaihtaa valtuutetussa huoltopisteessä.

- Irrota sähköjohto partakoneesta kun poistat akun.

- Suorita kuvan vaiheet ① – ④, nosta akkua ja poista se paikaltaan.

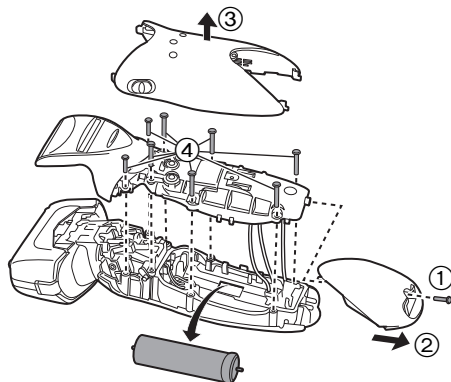

#### Ympäristönsuojelu ja materiaalien kierrätys

Tässä partakoneessa on litium-ioni-akku.

Varmista, että akku hävitetään paikallisten määräysten mukaisesti.

#### Tekniset tiedot

Virtalähde	Katso verkkolaitteen arvokilvestä. (automaattinen jännitteenvalinta)
Moottorin jännite	3,6 V DC
Latausaika	Noin 1 tunti
Ilmassa kantautuva melu	parranajossa: 63 (dB (A) re 1 pW) rajaajan käytössä: 63 (dB (A) re 1 pW)

Tämä tuote on tarkoitettu vain kotitalouskäyttöön.

#### Tietoja vanhojen laitteiden ja käytettyjen paristojen keräyksestä ja hävittämisestä



Nämä merkinnät tuotteissa, pakkauksissa ja/tai niihin liitetyissä dokumenteissa tarkoittavat, että käytettyjä sähkö- ja elektroniikkalaitteita sekä paristoja ei tule sekoittaa tavalliseen kotitalousjätteeseen.



Vanhojen tuotteiden ja käytettyjen paristojen asianmukainen käsittely, talteen ottaminen ja kierrätys edellyttävät niiden viemistä tarjolla oleviin keräyspisteisiin kansallisten määräysten sekä direktiivien 2002/96/EC ja 2006/66/EC mukaisesti.

Kun hävität tuotteet ja paristot asianmukaisesti, autat säilyttämään arvokkaita luonnonvaroja sekä

ehkäisemään ihmisen terveydelle ja ympäristölle haitallisia vaikutuksia, joita vääränlainen jätteenkäsittely voi aiheuttaa.

Ota yhteys asuinkuntasi viranomaisiin, jätteenkäsittelystä vastaavaan tahoon tai tuotteiden ostopaikkaan saadaksesi lisätietoja vanhojen tuotteiden ja paristojen keräyksestä ja kierrätyksestä.

Tuotteiden epäasianmukaisesta hävittämisestä saattaa seurata kansallisessa lainsäädännössä määrätty rangaistus.

#### Yrityksille Euroopan unionissa

Lisätietoja sähkö- ja elektroniikkalaitteiden hävittämisestä saat jälleenmyyjältä tai tavarantoimittajalta.

#### [Tietoja hävittämisestä Euroopan unionin ulkopuolella]

Nämä merkinnät ovat voimassa ainoastaan Euroopan unionin alueella. Ota yhteys paikallisiin viranomaisiin tai jälleenmyyjään saadaksesi tietoja oikeasta jätteenkäsittelymenetelmästä.

Dziękujemy za wybranie golarki firmy Panasonic. Dzięki naszej technologii WET/DRY możesz w prosty sposób korzystać z maszynki firmy Panasonic do golenia zarówno na sucho, jak i pod prysznicem lub w kąpeli, aby uzyskać delikatny efekt golenia. Przed rozpoczęciem korzystania prosimy przeczytać całą instrukcję.

## Ważne

Ta maszynka zawiera wbudowany akumulator. Nie należy wrzucać jej do ognia, podgrzewać, używać bądź pozostawiać w miejscu o wysokiej temperaturze.

### ► Przed użytkowaniem

Maszynki do golenia Wet/Dry można używać do golenia na mokro z pianką do golenia lub do golenia na sucho. Maszynka jest wodoszczelna i dzięki temu można z niej korzystać pod prysznicem i czyścić wodą. Symbol poniżej oznacza maszynkę do golenia na mokro. Oznacza on, że część trzymana w dłoni może być używana w wannie lub pod prysznicem.



Podaruj sobie luksus golenia na mokro z pianką przez co najmniej trzy tygodnie i pocuj różnicę. Przyzwyczajenie się do maszynki do golenia Panasonic Wet/Dry wymaga nieco czasu, ponieważ skóra i broda potrzebują około miesiąca, aby przestawić się na nową metodę golenia.

### ► Użytkowanie maszynki

#### Uwaga

folia zewnętrzna jest bardzo cienka i może ulec uszkodzeniu wskutek niewłaściwego użytkowania. Przed użyciem maszynki sprawdź, czy folia nie jest uszkodzona. Nie używaj maszynki, jeżeli folia lub inny element jest uszkodzony, aby nie pokaleczyć sobie skóry.

- Przerwij użycie w przypadku nieprawidłowego działania lub uszkodzenia.
- Nie udostępniaj członkom rodziny ani innym osobom.
- To urządzenie nie jest przeznaczone do użytku przez osoby (w tym dzieci) o ograniczonej sprawności fizycznej, czuciowej lub umysłowej lub nie posiadające wystarczającej wiedzy lub doświadczenia, chyba że zostały one odpowiednio poinstruowane o sposobie użytkowania urządzenia przez osobę odpowiadającą za ich bezpieczeństwo lub pozostają pod odpowiednią opieką. Dzieci muszą pozostawać pod opieką, tak aby dopilnować by nie bawiły się urządzeniem.
- Osoby z wszczepionymi urządzeniami medycznymi, takimi jak rozrusznik serca muszą unikać kontaktu tego urządzenia ze skórą w miejscu wszczępienia urządzenia medycznego, ponieważ może to spowodować zakłócenia.

### ► Ładowanie maszynki

- Nigdy nie używaj zasilacza w łazience lub pomieszczeniu z prysznicem.
- Nie używaj przewodu zasilającego ani zasilacza innego niż zasilacz (RE7-59).
- Włącz zasilacz do gniazdka sieciowego z dala od wilgoci i suchymi rękami.
- Trzymaj za zasilacz podczas odłączania go od gniazdka sieciowego. Ciągnąc za przewód, możesz go uszkodzić.
- Przewodu zasilającego nie można wymienić. W przypadku uszkodzenia przewodu zasilacz należy złomować.



## ► Czyszczenie maszynki

### Ostrzeżenie

**Odłącz przewód zasilający od maszynki, zanim przystąpisz do jej czyszczenia w wodzie, aby uniknąć porażenia prądem.**

- Pozostaw obydwa ostrza wewnętrzne na swoim miejscu. Jeżeli tylko jedno z ostrzy wewnętrznych będzie nałożone, maszynka może ulec uszkodzeniu.
- Jeżeli płuczysz maszynkę pod wodą, nie używaj słonej ani gorącej wody. Nie zanurzaj maszynki w wodzie na długi czas.
- Obudowę należy czyścić tylko miękką ściereczką lekko zwilżoną wodą bieżącą lub wodą z dodatkiem mydła. Nie używaj rozpuszczalnika, benzyny, alkoholu ani innych środków chemicznych.

## ► Przechowywanie maszynki

- Po zakończeniu użycia maszynkę należy przechowywać w miejscu o niskiej wilgotności.
- Nie przechowuj maszynki w miejscu narażonym na bezpośrednie działanie światła słonecznego lub innych źródeł ciepła.
- Odłącz przewód zasilający na czas przechowywania maszynki.
- Nie zaginaj przewodu zasilającego, ani nie owijaj go dookoła maszynki.
- Przechowuj olej z dala od dzieci.

## ► Samoczyszcząca ładowarka

- Nie myj zasilacza ani samoczyszczącej ładowarki pod wodą ponieważ grozi to ich uszkodzeniem lub porażeniem elektrycznym.
- Nie zdejmuj maszynki z samoczyszczącej ładowarki, kiedy korzystasz z cyklu zawierającego funkcję "suszenia". Wykorzystywany jest wtedy podgrzewacz i przestrzeń wokół ostrzy jest bardzo gorąca, więc możesz się oparzyć.
- Umieść samoczyszcząca ładowarkę na równej i stabilnej powierzchni. W przeciwnym razie płyn czyszczący może skapnąć i odbarwić wyroby skórzane lub inne powierzchnie. Zetrzyj go natychmiast.
- Samoczyszcząca ładowarka czyści ostrza wewnętrzne oraz folię zewnętrzną urządzenia. Usuń resztki zarostu w innych miejscach maszynki za pomocą szczotki lub wody.

- Stosuj samoczyszcząca ładowarkę w otoczeniu o wilgotności mniejszej niż 95%.
- W zależności od środowiska, maszynka może nie zostać wysuszona, nawet jeżeli wybierzesz cykl obejmujący funkcję "suszenia/ładowania". W takim przypadku zetrzyj kropelki wody za pomocą suchej szmatki.

## Dane dotyczące części

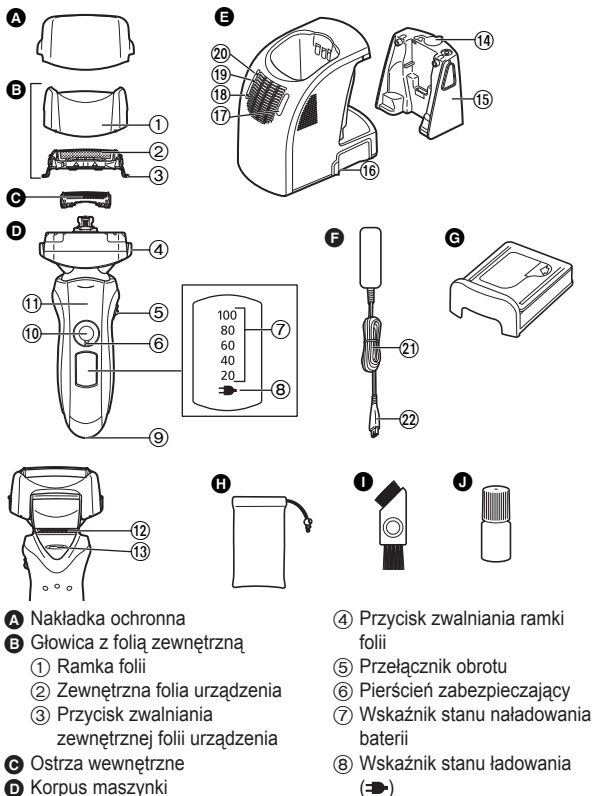

- 9 Gniazdo urządzenia
- 10 Włacznik zasilania [0/1]
- 11 Oparcie dla palca
- 12 Przynararka
- 13 Uchwyt przynararki
- E** Samoczyszcząca ładowarka
- 14 Zatyczka zbiornika wody
- 15 Zbiornik na wodę
- 16 Gniazdo
- 17 Przycisk wyboru cyklu
- 18 Lampka stanu
- 19 Lampka suszenia
- 20 Lampka czyszczenia
- F** Zasilacz (RE7-59)
- 21 Przewód zasilający
- 22 Wtyczka zasilania
- G** Pojemnik z detergentem
- H** Pokrowiec
- I** Szczoteczka czyszcząca
- J** Olej

### Używanie pierścienia zabezpieczającego

Używaj pierścienia zabezpieczającego do blokowania lub odblokowywania włącznika zasilania.

1. Pokręć pierścieniem zabezpieczającym, aż usłyszysz kliknięcie.



#### Odblokuj włącznik zasilania:

Podczas golenia się, mycia lub smarowania golarki



#### Zablokuj włącznik zasilania:

Podczas przewożenia golarki

## Ładowanie

### Ładowanie za pomocą samoczyszczącej ładowarki

Dokładnie zetrzyj krople wody z samoczyszczącej ładowarki i wokół niej, tak aby była sucha zanim rozpocznie się ładowanie.

**1** Podłącz wtyczkę zasilania do samoczyszczącej ładowarki.

**2** Zdejmij nakładkę ochronną i podłącz maszynkę.

**3** Włącz zasilacz do sieci.

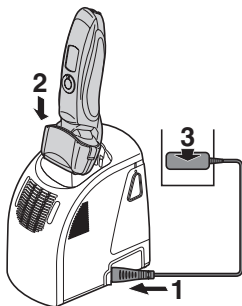

- Cykl "Ładowanie" rozpocznie się po dołączeniu maszynki.
- Wyłącz maszynkę przed umieszczeniem jej na ładowarce.
- Sprawdź, czy folia zewnętrzna nie jest zdeformowana lub uszkodzona podczas zakładania na ładowarkę.
- Ładowanie jest możliwe, nawet jeśli miga lampka stanu samoczyszczącej ładowarki.
- Ładowanie zostaje ukończone po upływie około 1 godziny.

Kiedy nie używasz maszynki, możesz pozostawić ją na samoczyszczącej ładowarce lub podłączoną do zasilacza, aby zachować pełne naładowanie akumulatora. Maszynka jest zabezpieczona przed przeładowaniem.

### Ładowanie bez samoczyszczącej ładowarki

Można również ładować akumulatory bez samoczyszczącej ładowarki.

1. Włóż wtyczkę zasilacza do gniazda maszynki.
2. Włącz zasilacz do gniazda elektrycznego.

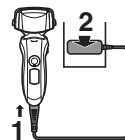

Nie można używać maszynki do golenia podczas ładowania.

### Odczytywanie wskaźników podczas ładowania

#### Podczas ładowania

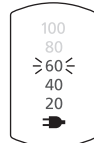

Wskaźnik stanu ładowania (➡) świeci.

Liczba wskaźników stanu naładowania baterii będzie się zwiększać w miarę postępu ładowania.

#### Po zakończeniu ładowania

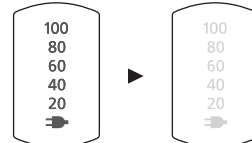

Wszystkie wskaźniki stanu naładowania baterii zaczną świecić, a następnie zgasną po 5 sekundach.

- Po zakończeniu ładowania, przełączenie włącznika zasilania do pozycji ON przy podłączonej maszynce spowoduje zaświecenie wszystkich wskaźników stanu naładowania baterii, a następnie zgaśnięcie po 5 sekundach. Świadczy to o pełnym naładowaniu maszynki.
- Zalecana temperatura otoczenia podczas ładowania wynosi 5 - 35 °C. W przypadku bardzo niskiej lub bardzo wysokiej temperatury wydajność akumulatora może ulec obniżeniu lub akumulator może się nie ładować. Wskaźnik stanu ładowania (➡) będzie migać w przypadku problemu z ładowaniem.

- Kiedy maszynka jest ładowana po raz pierwszy lub jeśli nie była używana przez ponad 6 miesięcy, wskaźnik stanu ładowania (➔) może się nie świecić. Wskaźnik zaświeci się, jeśli maszynka zostanie podłączona do zasilacza.

## Golenie

### Użytkowanie maszynki

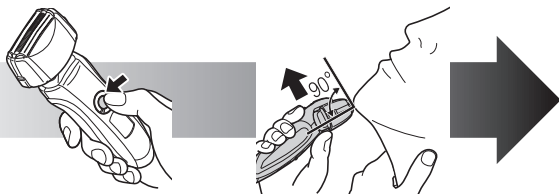

**1** Przekręć pierścienią zabezpieczający i naciśnij włącznik zasilania.

**Strona 130**

**2** Podczas golenia trzymaj maszynkę tak jak pokazano na rysunku.

- Odpowiednia temperatura otoczenia podczas użycia wynosi 5 - 35 °C. Jeśli urządzenie jest używane poza zalecanym zakresem temperatur, może przestać działać.

Rozpocznij golenie przyciskając lekko maszynkę do twarzy. Naciągnij skórę wolną ręką i przesuwaj maszynkę w przód i do tyłu w kierunku brody. Możesz łagodnie zwiększać nacisk, kiedy twoja skóra przyzwyczai się do maszynki. Zbyt mocne dociskanie nie zapewni lepszego golenia.

### Uwaga

- Naciśnięcie i przytrzymanie włącznika zasilania przez ponad 2 sekundy powoduje uaktywnienie trybu "dźwiękowego" czyszczenia wibracyjnego. **Strona 135**  
W tym trybie nie można się golić.
- Nie trzymaj palców na wyłączniku podczas korzystania z maszynki. Możesz przez przypadek wyłączyć maszynkę lub przełączyć ją w tryb "dźwiękowego" czyszczenia wibracyjnego. Trzymaj palce na oparciu dla palca podczas korzystania z maszynki.

### Przełącznik obrotu głowicy

Stosowany do wyboru "SOFT" (delikatne) lub "LOCK" (zablokowanie).

Można zmieniać ustawienie przełącznika obrotowego niezależnie czy urządzenie jest włączone lub nie.

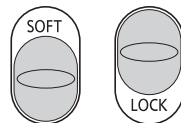

### Korzystanie z przycinarki

Przesuń uchwyt przycinarki do góry. Przyłóż do twarzy pod kątem prostym i przesuwaj w dół, aby przyciąć baki.



### Odczytywanie wskaźników podczas użycia

Podczas użycia

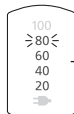

- Przybliżony poziom naładowania akumulatora jest wyświetlany jako wartość od 20 do 100 (%).

- Wskaźnik gaśnie po około 5 sekundach od użycia przełącznika.

Kiedy poziom naładowania akumulatora jest niski

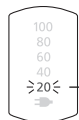

Wskaźnik "20%" miga podczas korzystania z maszyny.

- Możesz ogolić się jeszcze 2 lub 3 razy po tym jak pojawi się wskaźnik "20%". (Będzie się to zmieniać w zależności od sposobu użytkowania.)
- Pełne naładowanie zapewnia energię na około 14 goliń po 3 minuty każde.

## Konserwacja

### Czyszczenie za pomocą samoczyszczącej ładowarki

#### ► Przygotowanie samoczyszczącej ładowarki

Wymij maszynkę oraz wtyczkę zasilania z samoczyszczącej ładowarki.

**1** Zdejmij zbiornik na wodę i wyjmij z niego zatyczkę.

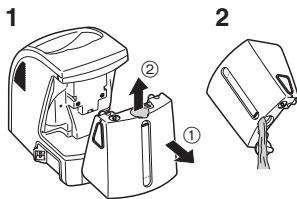

**2** Spłucz dokładnie stary płyn czyszczący, a następnie wypłucz zbiornik na wodę.

**3** Nalej wody z kranu do górnej linii wskaźnika poziomu wody.

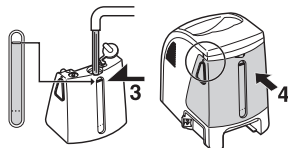

- Nie wlewaj wody ponad poziom wskazany przez górną linię wskaźnika poziomu wody. Może to spowodować rozlanie płynu.

**4** Dokładnie zamknij zatyczkę zbiornika na wodę i załóż zbiornik.

**5** Zdejmij obie plomby z nowego pojemniczka z detergentem. (2 plomby)

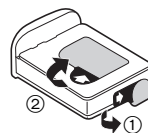

- Trzymaj pojemniczek z detergentem poziomo. (detergent może się wylać, kiedy pojemniczek z detergentem zostanie przechylony zbyt mocno.)

Środki ostrożności dotyczące pojemnika z detergentem

- Przechowywać z dala od zasięgu dzieci.
- Używać jedynie do czyszczenia ostrzy maszynek elektrycznych.
- W razie dostania się środków czyszczących do ust lub oczu, należy podjąć odpowiednie czynności i skonsultować się z lekarzem.

**6** Załóż pojemniczek z detergentem.

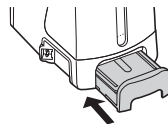

- Wymień pojemniczek z detergentem, kiedy świeci się lampka stanu.
- Data przydatności detergentu do użycia wynosi 6 miesięcy od jego otwarcia. Jeżeli nie zużyjesz płynu czyszczącego przez 6 miesięcy, wyrzuć pojemniczek z detergentem i wylej płyn czyszczący.
- Stosuj tylko specjalny detergent do golarek Panasonic w samoczyszczącej ładowarce.
- Zawsze wymieniaj zbiorniczek z detergentem oraz płyn czyszczący w pojemniku z wodą jednocześnie. Dolewanie wody lub wymiana jedynie pojemniczka z detergentem lub wody spowoduje pogorszenie funkcji czyszczenia.
- Podczas korzystania z samoczyszczącej ładowarki skoncentrowany detergent w pojemniku z detergentem jest rozpuszczany w wodzie w zbiorniku wody, tworząc płyn czyszczący.

## Czyszczenie maszynki

Stosuj samoczyszczącą ładowarkę w otoczeniu o temperaturze pomiędzy 15 °C a 35 °C.

**1** Podłącz wtyczkę zasilania do samoczyszczącej ładowarki.

**2** Zdejmij nakładkę ochronną i podłącz maszynkę.

**3** Włącz zasilacz do sieci.

- Usuń wszelkie resztki mydła i wody z maszynki, jeżeli była ona czyszczona mydłem do rąk lub innym detergentem.
- Wyłącz maszynkę przed umieszczeniem jej w ładowarce.
- Sprawdź, czy folia zewnętrzna nie jest zdeformowana lub uszkodzona podczas zakładania na ładowarkę.

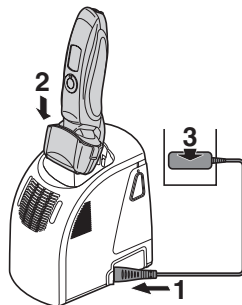

**4** Naciśnij przycisk wyboru cyklu, aby wybrać cykl.

- Po każdym naciśnięciu przycisku wyboru cyklu, cykl zmienia się w następujący sposób "Czyszczenie/Suszenie/Ładowanie" → "Suszenie/Ładowanie" → "Ładowanie".
- Cykle rozpoczynają się po około 6 sekundach od ich wybrania.
- Cykl zostanie przerwany, jeśli dojdzie do przerwy w zasilaniu. W takim przypadku uruchom cykl ponownie od początku.
- Nie wyjmuj pojemniczka z detergentem lub zbiornika na wodę, bo płyn czyszczący może się rozlać i uszkodzić maszynkę.



Cykl	Czas wymagany (przybliżony)		
<b>1 Ładowanie</b> 	<b>Ładowanie</b> Od 0 do 60 min 		
<b>2 Czyszczenie/Suszenie/Ładowanie</b> 	<b>Czyszczenie</b> 10 min 	<b>Suszenie</b> 50 min (80 min*) 	<b>Ładowanie</b> Od 0 do 60 min 
<b>3 Suszenie/Ładowanie</b> 	<b>Suszenie</b> 100 min 	<b>Ładowanie</b> Od 0 do 60 min 	

• Po uruchomieniu cyklu "Czyszczenie/Suszenie/Ładowanie" nie można zmienić cyklu.

• Istnieje możliwość przełączenia na cykl "Czyszczenie/Suszenie/Ładowanie", nawet jeśli uruchomiono cykl "Suszenie/Ładowanie".

- \* Kiedy temperatura otoczenia samoczyszczącej ładowarki jest niska (około 15 °C lub mniej), czas potrzebny na wysuszenie maszynki wydłuża się.
- Funkcja czyszczenia lub suszenia może przerwać działanie w bardzo niskiej temperaturze (około 0 °C lub mniej). W takim przypadku lampki czyszczenia i suszenia będą migać po wybraniu cyklu "Czyszczenie/Suszenie/Ładowanie" bądź lampka suszenia będzie migać po wybraniu cyklu "Suszenie/Ładowanie".

## ► Wykonaj poniższe czynności, jeśli lampka stanu miga lub świeci się

### Miga

Poprawnie załóż pojemniczek z detergentem, a następnie uruchom cykl.

### Jeżeli zgaśnie lampka stanu

Nie przerywaj cyklu.

### Świeci

Zdejmij maszynkę z samoczyszczącej ładowarki i sprawdź, czy lampka [CLEAN] zgasa. (Zachowaj ostrożność, ponieważ ostrze może być gorące lub mokre.) Sprawdź, czy zbiornik na wodę jest prawidłowo założony, jego zatyczka dobrze zatknięta i czy samoczyszcząca ładowarka jest ustawiona poziomo.

### Kiedy usunięto nieprawidłowość

Odłącz zasilacz od samoczyszczącej ładowarki i uruchom jeszcze raz cykl po ponownym podłączeniu.

### Kiedy nie znaleziono usterki

Nadszedł czas, aby wymienić pojemniczek z detergentem i płyn czyszczący w zbiorniku na wodę. Wypłucz stary płyn czyszczący, a następnie wypłucz zbiornik na wodę i napełnij go wodą. Wymień stary pojemniczek z detergentem i uruchom ponownie cykl.

### Kiedy lampka stanu zgaśnie

Nie przerywaj cyklu.

### Kiedy lampka stanu ponownie się zapali

Zwróć się do autoryzowanego centrum serwisowego.

## Czyszczenie maszynki bez korzystania z samoczyszczącej ładowarki

1. Odłącz przewód zasilający od maszynki.
2. Nałóż trochę mydła do rąk i nalej trochę wody na folię zewnętrzną.
3. Przekręć pierścień zabezpieczający, aby odblokować włącznik zasilania.
4. Naciśnij i przytrzymaj włącznik zasilania przez ponad 2 sekundy, aby uaktywnić tryb czyszczenia ultradźwiękami.
  - Wskaźniki stanu naładowania baterii będą migać kolejno.
  - Po upływie około 20 sekund tryb zostanie automatycznie wyłączony. Możesz też go wyłączyć ręcznie, naciskając włącznik zasilania.
5. Usuń element z zewnętrzną folią metalową, przez ponad 2 sekundy przytrzymaj wciśnięty włącznik zasilania, aby włączyć tryb czyszczenia ultradźwiękami i umyj maszynkę pod bieżącą wodą.
6. Za pomocą suchej szmatki wytrzyj maszynkę do sucha.
7. Wysusz całkowicie głowicę z folią zewnętrzną oraz golarkę.
8. Przymocuj głowicę z folią zewnętrzną do golaraki.
9. Nasmaruj golarkę.

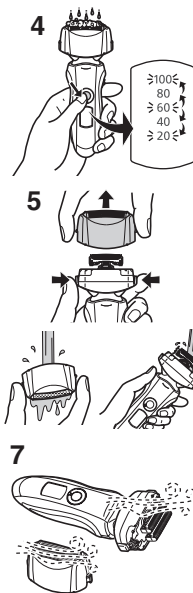

### Suszenie maszynki przy użyciu samoczyszczącej ładowarki

1. Przymocuj głowicę z folią zewnętrzną do golaraki.
2. Wsusz maszynkę przy użyciu samoczyszczącej ładowarki, korzystając z cyklu "Suszenie/Ładowanie".
3. Nasmaruj golarkę.

## Smarowanie

Aby zachować wysoki poziom komfortu golenia, zaleca się stosowanie oleju dołączonego do maszynki.

1. Wyłącz maszynkę.
  2. Nałóż kroplę oleju na wszystkie zewnętrzne folie.
  3. Podnieś przycinarkę i nałóż kroplę oleju.
  4. Włącz maszynkę i pozwól by pracowała przez około pięć sekund.
  5. Wyłącz maszynkę i zetrzyj nadmiar oleju z zewnętrznych folii miękką ściereczką.
- Nie trzeba smarować ostrzy olejem po wyczyszczeniu maszynki za pomocą samoczyszczącej ładowarki (smar znajduje się w środku czyszczącym).



## Czyszczenie szczoteczką

Oczyść ostrza wewnętrzne używając szczoteczki z krótkim włosiem, przesuwając ją w kierunku (A).  
Oczyść zewnętrzną folię urządzenia, korpus maszynki i przycinarkę, używając szczoteczki z długim włosiem.

- Nie przesuвай szczoteczki z krótkim włosiem w kierunku (B) ponieważ możesz uszkodzić wewnętrzne ostrza, co je stępi.
- Nie używaj szczoteczki z krótkim włosiem do czyszczenia folii zewnętrznej.

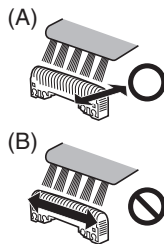

## Wymiana folii zewnętrznej i ostrzy wewnętrznych

zewnętrzna folia urządzenia	raz na rok
ostrza wewnętrzne	raz na dwa lata

### ► Wymiana folii zewnętrznej w maszynce

1. Przyciśnij przyciski i unieś głowicę z folią zewnętrzną do góry.
2. Przyciśnij przyciski zwalniania zewnętrznej folii urządzenia i ściągnij zewnętrzną folię urządzenia.
3. Wyrównaj znacznik ramki folii (↙) ze znacznikiem zewnętrznej folii urządzenia (△) i połącz odpowiednio oba elementy.
  - Folii zewnętrznej systemu nie można zamocować odwrotnie.
  - Pamiętaj by wkładać zewnętrzną folię w ramkę folii podczas jej podłączania do maszynki.
4. Po przekręceniu znacznika ramki folii (↙) do przodu przymocuj odpowiednio głowicę z folią zewnętrzną do maszynki, tak aby usłyszeć zatrzaśnięcie.



### ► Wymiana ostrzy wewnętrznych

1. Przyciśnij przyciski i unieś głowicę z folią zewnętrzną do góry.
2. Zdejmij ostrza wewnętrzne pojedynczo.
  - Nie dotykaj krawędzi (metalowe części) ostrzy wewnętrznych, aby uniknąć skałeczenia dłoni.
3. Umieść ostrza wewnętrzne pojedynczo, aż zaskoczą (klik).

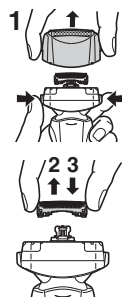



## ► Części zamienne

Części zamienne dostępne są u sprzedawcy lub w Centrum Serwisowym.

Części zamienne dla ES-LT71	Folia zewnętrzna i ostrza wewnętrzne	WES9013
	Zewnętrzna folia urządzenia	WES9087
	Ostrza wewnętrzne	WES9068

## Czyszczenie samoczyszczącej ładowarki

Resztki zarostu mogły się przykleić do tacy czyszczącej ładowarki samoczyszczącej. Wykonaj czynności opisane poniżej, aby je usunąć. Zalecamy wykonywanie tych czynności przy każdej wymianie pojemniczka z detergentem.

1. Najpierw zdejmij pojemnik z wodą i odłącz wtyczkę zasilania od ładowarki samoczyszczącej.

- Uważaj, aby nie rozlać płynu czyszczącego.

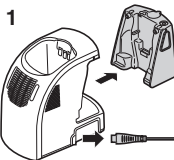

2. Delikatnie zetrzyj resztki zarostu przyklejone do wnętrza tacy czyszczącej, używając zwilżonej szmatki lub ręcznika papierowego.

- Wyczyść rogi i nierówne części tacy czyszczącej za pomocą patyczka higienicznego zwilżonego w wodzie.

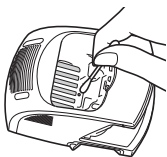
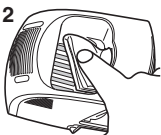

## Ostrzeżenie

**Nie myj, ani nie stosuj wody do czyszczenia zasilacza lub samoczyszczącej ładowarki. Nieprzestrzeganie tego zalecenia może spowodować porażenie prądem elektrycznym lub zwarcie.**

- Nie ciągnij mocno za gumowy ochraniacz ostrzy przy dnie tacy czyszczącej. Guma może ulec zerwaniu, jeżeli będzie mocno naciągana. Wystarczy jedynie lekko za nią pociągnąć.

## ► Kiedy woda nie ścieka z tacy czyszczącej

Ścinki zarostu mogą zatkać odpływ w dnie tacy czyszczącej.

W takim przypadku czyszczenie lub wysuszenie maszynki jest niemożliwe.

Przepchnij ścinki zarostu przez odpływ za pomocą wykałaczki itp.

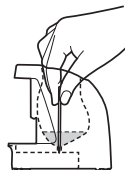

## Wymywanie wbudowanego akumulatora

Wymij wbudowany akumulator zanim wyrzucisz maszynkę. Pamiętaj, aby akumulator wyrzucać w specjalnie przeznaczonym do tego miejscu, jeżeli takie istnieje w Twoim kraju. Nie demontuj, ani nie wymieniaj akumulatora w celu ponownego użycia maszynki. Może to spowodować pożar lub porażenie elektryczne. Wymieniaj akumulator w autoryzowanym centrum serwisowym.

- Podczas wymywania akumulatora odłącz przewód zasilający od maszynki.

- Postępuj zgodnie z opisem w punktach od ① do ④, podnieś akumulator i wyjmij go.

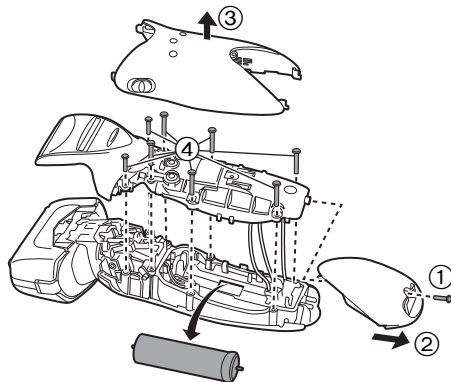

#### Ochrona środowiska i recykling materiałów

Ta maszyna zawiera akumulator litowo-jonowy. Prosimy o oddanie zużytej baterii do utylizacji w miejscu oficjalnie do tego wskazanym, jeżeli takie istnieje w Twoim kraju.

#### Dane techniczne

Źródło zasilania	Patrz tabliczka znamionowa na zasilaczu. (automatyczna zmiana napięcia zasilania)
Napięcie pracy silnika	3,6 V DC
Czas ładowania	Okolo 1 godziny
Poziom hałasu	w trybie golenia: 63 (dB (A) odp. 1 pW) w trybie przycinania: 63 (dB (A) odp. 1 pW)

Produkt przeznaczony wyłącznie do użytku domowego.

#### Informacja dla użytkowników o gromadzeniu i pozbywaniu się zużytych urządzeń i baterii



Niniejsze symbole umieszczane na produktach, opakowaniach i/lub w dokumentacji towarzyszącej oznaczają, że nie wolno mieszać zużytych urządzeń elektrycznych i elektronicznych oraz baterii z innymi odpadami domowymi.



W celu zapewnienia właściwego przetwarzania, utylizacji oraz recyklingu zużytych produktów i baterii, należy oddawać je do wyznaczonych punktów gromadzenia odpadów zgodnie z przepisami prawa krajowego oraz postanowieniami Dyrektyw 2002/96/WE i 2006/66/WE.

Prawidłowe pozbywanie się w/w produktów i baterii pomaga oszczędzać cenne zasoby naturalne i zapobiegać potencjalnemu negatywnemu wpływowi na zdrowie człowieka oraz stan środowiska naturalnego, który towarzyszy niewłaściwej gospodarce odpadami. Więcej informacji o zbiórce oraz recyklingu zużytych produktów i baterii można otrzymać od władz lokalnych, miejscowego przedsiębiorstwa oczyszczania lub w punkcie sprzedaży, w którym użytkownik nabył przedmiotowe towary. Za niewłaściwe pozbywanie się powyższych odpadów mogą grozić kary przewidziane przepisami prawa krajowego.

#### Dotyczy użytkowników firmowych działających na terenie Unii Europejskiej

Chcąc w odpowiedni sposób pozbyć się urządzeń elektrycznych lub elektronicznych, należy skontaktować się ze sprzedawcą lub dostawcą, który udzieli dalszych informacji.

#### [Informacje o pozbywaniu się w/w urządzeń w państwach trzecich]

Niniejsze symbole obowiązują wyłącznie na terenie Unii Europejskiej. Chcąc pozbyć się w/w urządzeń elektrycznych lub elektronicznych, należy skontaktować się z władzami lokalnymi lub sprzedawcą w sprawie właściwego sposobu pozbywania się tego rodzaju przedmiotów.

Děkujeme, že jste si zvolili holicí strojek Panasonic. Použitím technologie WET/DRY lze holicí strojek Panasonic používat na sucho nebo pro jemné a snadné oholení ve sprše či vaně. Před použitím si prosím přečtete veškeré pokyny.

## Důležité

Tento holicí strojek má zabudovanou nabíjecí baterii. Nevhazujte do ohně, nevystavujte teplu, ani nenabíjejte, nepoužívejte nebo neponechávejte v prostředí s vysokou teplotou.

### ► Před použitím

Tento holicí strojek pro mokré/suché holení se používá pro mokré holení s pěnou na holení nebo pro suché holení. Tento holicí strojek je vodotěsný, a lze jej tudíž používat ve sprše a čistit jej ve vodě. Toto je symbol holicího strojku na mokré holení. Tento symbol znamená, že přenosná část strojku se může používat ve vaně nebo ve sprše.



Hoďte se metodou mokrého holení s použitím pěny po dobu minimálně tří týdnů a vnímejte rozdíl. Na holicí strojek Panasonic pro mokré/suché holení si musíte krátkou chvíli zvykat, protože Vaše pokožka a vousy potřebují vždy přibližně jeden měsíc na to, aby se přizpůsobily nové metodě holení.

### ► Používání holicího strojku

#### Pozor

Vnější fólie je velmi tenká a při nesprávném používání se může zničit. Před použitím holicího strojku se ujistěte, že je fólie nepoškozená. Nepoužívejte holicí strojek, pokud je fólie poškozená, protože byste se mohli poranit.

- V případě zjištění poškození nebo závady strojek přestaňte používat.
- Váš holicí strojek by neměli používat členové rodiny nebo jiné osoby.

- Tento spotřebič není určen pro použití osob (včetně dětí) s omezenými fyzickými, smyslovými nebo mentálními schopnostmi nebo osoby s nepostačujícími zkušenostmi a znalostmi, pokud nejsou pod dohledem a nebo nebyly poučeny o používání spotřebiče osobou zodpovědnou za jejich bezpečnost. Na děti je třeba dohlížet, aby si s přístrojem nehrály.
- Osoby používající implantované elektronické zařízení, jako např. kardiostimulátor by měly zabránit tomu, aby se tato jednotka dotýkala kůže v místech kde je toto lékařské elektronické zařízení implantováno, protože by to mohlo způsobit jeho chybnou funkci.

### ► Nabíjení holicího strojku

- Síťový adaptér nikdy nepoužívejte v koupelně nebo ve sprše.
- Nepoužívejte jinou síťovou šňůru nebo síťový adaptér, než je tento síťový adaptér (RE7-59).
- Síťový adaptér zapojte do zásuvky v místě, kde není vlhko, a dotýkejte se jej suchýma rukama.
- Při odpojování ze zásuvky síťový adaptér přidržte. Za síťovou šňůru netahajte, protože byste ji mohli zničit.
- Napájecí šňůru nelze vyměnit. Je-li napájecí šňůra poškozená, síťový adaptér musí být vyřazen.

### ► Čištění holicího strojku

#### Varování

Před čištěním holicího strojku ve vodě odpojte síťovou šňůru, aby nedošlo k úrazu elektrickým proudem.

- Oba vnitřní břity nechte zasunuté ve strojku. Je-li zasunut pouze jeden vnitřní břit, může se holicí strojek zničit.
- Čistíte-li holicí strojek vodou, nepoužívejte mořskou nebo horkou vodu. Nenamáčejte holicí strojek ve vodě příliš dlouho.
- Vyčistěte kryt jen měkkým hadříkem nepatrně navlhčeným v kohoutkové vodě nebo mýdlové kohoutkové vodě. Nepoužívejte ředidlo, benzín lih nebo jiné chemikálie.

### ► Uložení holicího strojku

- Po použití holicí strojek skladujte v místě s nízkou vlhkostí.

- Holicí strojek neskladujte v místě, kde bude vystaven přímému slunečnímu světlu nebo jiným zdrojům tepla.
- Když holicí strojek ukládáte, odpojte od něj síťovou šňůru.
- Síťovou šňůru neohýbejte, ani ji neobtáčejte kolem holicího strojku.
- Olej držte mimo dosah dětí.

#### ► **Samočisticí nabíječka**

- Nečistěte síťový adaptér ani samočisticí nabíječku pod vodou, protože by mohlo dojít k jejich poškození nebo úrazu elektrickým proudem.
- Nevytahujte holicí strojek ze samočisticí nabíječky v době, kdy probíhá program zahrnující funkci "Sušení". K sušení se používá topný článek, takže oblast kolem žiletok se extrémně zahřívá a hrozí nebezpečí popálení.
- Položte samočisticí nabíječku na rovný a stabilní povrch. Pokud tak neučiníte, může se čisticí kapalina vylít a odbarvit výrobky z kůže nebo jiné povrchy. V takovém případě rozlitou kapalinu okamžitě seřete.
- Samočisticí nabíječka čistí vnitřní břity a vnější fólii přístroje. Zbytky vousů z ostatních částí strojku odstraňte kartáčkem nebo vodou.
- Samočisticí nabíječku používejte ve vlhkosti nižší než 95%.
- V závislosti na okolním prostředí se nemusí holicí strojek vysušit, ani když zvolíte program "Sušení/Nabíjení". V takovém případě seřete všechny kapky vody suchým hadříkem.

## Označení částí

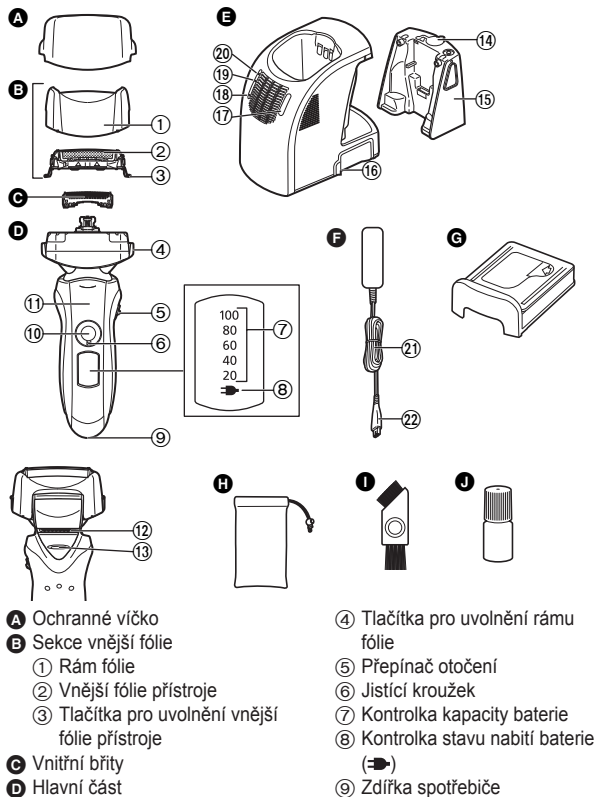

### Použití jisticího kroužku

Pro zajištění a odjištění spínače použijte jisticí kroužek.

1. Jisticím kroužkem otočte až do zaklapnutí.



#### Odjistěte spínač:

V případě holení, mytí holícího stroju a jeho promazávání.



#### Zajistěte spínač:

V případě přenašení stroju.

## Nabíjení

### Nabíjení pomocí samočisticí nabíječky

Důkladně setřete všechny kapky vody na samočisticí nabíječce i kolem ní. Nabíječka musí být před nabíjením suchá.

- 1 Zasuňte zástrčku spotřebiče do samočisticí nabíječky.
- 2 Odstraňte ochranné víčko a připevněte holicí strojek.
- 3 Zapojte síťový adaptér do sítě.

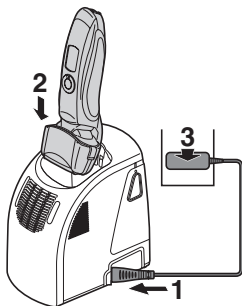

- Program "Nabíjení" se spustí po připojení holicího strojku.
- Než holicí strojek připevníte k nabíječce, musíte jej vypnout.
- Při připevňování strojku zkontrolujte, zda není vnější fólie zdeformovaná nebo poškozená.
- Nabíjet lze i s blikajícím indikátorem stavu samočisticí nabíječky.
- Nabíjení se dokončí přibližně po 1 hodině.

Když holicí strojek nepoužíváte, můžete jej nechat připojený k samočisticí nabíječce nebo k síťovému adaptéru, aby baterie vydržela plně nabitá. Holicí strojek nelze přebít.

### Nabíjení bez samočisticí nabíječky

Nabíjet je možné i bez samočisticí nabíječky.

1. Do holicího strojku zasuňte zástrčku.
2. Zapojte síťový adaptér do zásuvky.

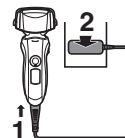

Holicí strojek nelze používat během nabíjení.

### Význam kontrolky při nabíjení

#### Během nabíjení

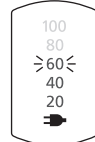

Rozsvítí se kontrolka stavu nabití baterie (➡).

V průběhu nabíjení se bude číslo kontrolky kapacity baterie zvyšovat.

#### Když je nabíjení dokončeno

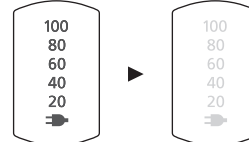

Všechny kontrolky kapacity baterie se rozsvítí a po 5 sekundách zhasnou.

- Po konci nabíjení můžete zapnout spínač, je-li holicí strojek zapojený, pak se rozsvítí všechny kontrolky kapacity baterie a po 5 sekundách zhasnou. To znamená, že holicí strojek je plně nabitý.
- Doporučená okolní teplota pro nabíjení je 5-35 °C. V extrémně nízkých nebo vysokých teplotách se může snížit kapacita baterie, nebo se baterie nemusí nabít. Dojde-li v průběhu nabíjení k problému, rozblíká se kontrolka stavu nabití baterie (⚡).
- Při prvním nabíjení holicího strojku, nebo pokud nebyl holicí strojek používán déle než 6 měsíců, se kontrolka stavu nabití baterie (➡) nemusí rozsvítit. Ta se posléze rozsvítí, pokud zůstane adaptér připojený.

## Holení

### Používání holícího strojeku

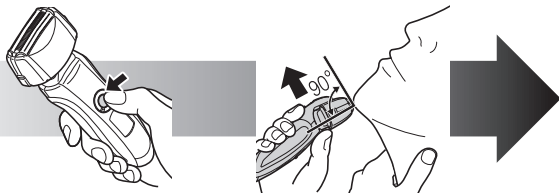

**1** Otočte jisticím kroužkem a stiskněte spínač.

**Strana 141**

**2** Držte holící strojek tak, jak je ukázáno na obrázku výše, a oholte se.

- Vhodná okolní teplota pro nabíjení je 5 - 35 °C. Použijete-li přístroj v teplotách, které nespádají do tohoto doporučeného rozmezí, může přístroj přestat pracovat.

Jemně přitlačte strojek k obličejí a začněte se holit. Volnou rukou napněte kůži a holícím strojkem pohybujte tam a zpět ve směru růstu vousů. Když si pokožka přivykne na tento holící strojek, můžete mírně zvýšit tlak na pokožku. Nadměrný tlak však neumožňuje lepší oholení.

#### Pozor

- Jestliže stisknete a přidržíte spínač déle než 2 sekundy, dojde k aktivaci režimu čištění ultrazvukovými vibracemi. **Strana 146**  
V tomto režimu se nelze holit.
- Během používání holícího strojeku se nedotýkejte prsty spínače. Mohli byste omylem vypnout holící strojek nebo jej přepnout do režimu čištění ultrazvukovými vibracemi. Při používání holícího strojeku umístěte prsty na operku prstů.

#### Přepínač otočení

Používá se k výběru mezi "SOFT" (měkký) nebo "LOCK" (zajištěný). Otočení můžete změnit, když je holící strojek zapnutý i vypnutý.

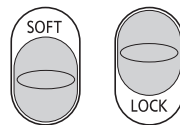

#### Používání zastříhávače

Vysuňte rukojeť zastříhávače nahoru. Přidrže ji ve správném úhlu k pokožce a pohybem dolů si zastříhnete kotlety.



### Význam kontrolky při používání

Při používání

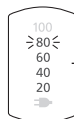

- Přibližný stav nabití baterie se zobrazí jako hodnota 20 - 100 (%).

- Hodnota zhasne po 5 sekundách od přepnutí spínače.

Když je kapacita baterie nízká

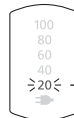

Během používání holícího strojeku bliká "20 %".

- Když se zobrazí "20 %", můžete se ještě oholit 2 nebo 3. (Záleží na způsobu použití strojeku.)
- Plně nabitá baterie dodá energii na přibližně 14 oholení po 3 minutách.

## Čištění pomocí samočisticí nabíječky

### ► Příprava samočisticí nabíječky

Vyjměte holicí strojek i zástrčku ze samočisticí nabíječky.

**1** Vyjměte nádržku na vodu a otevřete její víčko.

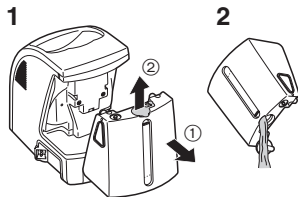

**2** Vymyjte starou čisticí tekutinu a nádržku na vodu vypláchněte.

**3** Naplňte nádržku vodou z kohoutku až po rysku.

- Dejte pozor, aby hladina vody nestoupala nad rysku. V takovém případě by mohlo dojít k vylití čisticí tekutiny.

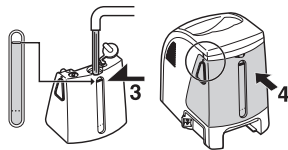

**4** Bezpečně uzavřete víčko nádržky na vodu a poté nádržku připevněte.

**5** Z nového zásobníku s čisticím prostředkem sloupněte ochranné pásky. (2 ochranné pásky)

- Zásobník s čisticím prostředkem držte ve vodorovné poloze. (Jestliže zásobník příliš nakloníte, může se čisticí prostředek vylít.)

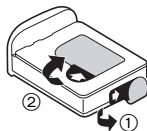

Opatření pro zásobník s čisticím prostředkem

- Uchovávejte mimo dosah dětí.
- Používejte pouze pro čištění břitů elektrických holicích strojků.
- Jestliže se čisticí prostředek dostane do úst nebo očí, učiňte mimořádná opatření a vyhledejte doktora.

### 6 Připevněte zásobník s čisticím prostředkem.

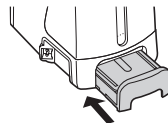

- Když svítí indikátor stavu, vyměňte zásobník s čisticím prostředkem.
- Doba trvanlivosti čisticí tekutiny je 6 měsíců po otevření. Jestliže čisticí tekutinu nepoužíváte déle než 6 měsíců, vyhoďte zásobník s čisticím prostředkem i čisticí tekutinu.
- Do samočisticí nabíječky používejte výhradně speciální čisticí prostředek určený pro holicí strojky Panasonic.
- Zásobník s čisticím prostředkem i čisticí kapalinu v nádržce na vodu vyměňte vždy ve stejnou dobu. Přidáte-li vodu nebo vyměníte-li pouze zásobník s čisticím prostředkem nebo pouze vodu, může dojít k zhoršení čisticích funkcí.
- Když je samočisticí nabíječka uvedena do provozu, koncentrovaný čisticí prostředek v zásobníku se naředí a z vody uvnitř zásobníku se stane čisticí tekutina.



## Čištění holícího stroju

Samočisticí nabíječku používejte v teplotním rozmezí 15 – 35 °C.

**1 Zasuňte zástrčku spotřebiče do samočisticí nabíječky.**

**2 Odstraňte ochranné víčko a připevněte holící strojek.**

**3 Zapojte síťový adaptér do sítě.**

- Pokud myjete holící strojek mýdlem nebo jiným čisticím prostředkem, odstraňte z něj všechny zbytky mýdla nebo vody.
- Než holící strojek připevníte k nabíječce, musíte jej vypnout.
- Při připevňování stroju zkontrolujte, zda není vnější fólie zdeformovaná nebo poškozená.

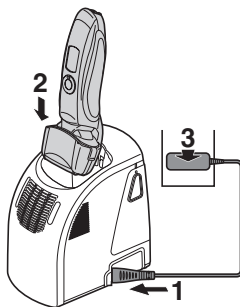

**4 Požadovaný program zvolte stisknutím tlačítka pro volbu funkcí.**

- Každým stisknutím tlačítka pro volbu funkcí se program mění následovně: "Čištění/Sušení/Nabíjení" → "Sušení/Nabíjení" → "Nabíjení".
- Program je zahájen přibližně 6 sekund poté, co je vybrán.
- Program se přeruší, pokud dojde k odpojení přívodu. V takovém případě zopakujte celý program od začátku.
- Nevyjímejte zásobník s čisticím prostředkem nebo nádržku na vodu, protože čisticí tekutina by se mohla vylít a způsobit poruchu.



Program	Požadovaná doba (orientačně)		
<b>1 Nabíjení</b> 	<b>Nabíjení</b> 0 až 60 min.		
<b>2 Čištění/Sušení/Nabíjení</b> 	<b>Čištění</b> 10 min.	<b>Sušení</b> 50 min. (80 min.* )	<b>Nabíjení</b> 0 až 60 min.
<b>3 Sušení/Nabíjení</b> 	<b>Sušení</b> 100 min.	<b>Nabíjení</b> 0 až 60 min.	

• Jakmile se spustí program "Čištění/Sušení/Nabíjení", není možné již program změnit.

• Je možné přepnout na program "Čištění/Sušení/Nabíjení" i po spuštění programu "Sušení/Nabíjení".

\* Je-li okolní teplota samočisticí nabíječky nízká (cca 15 °C nebo nižší), doba sušení holícího stroju se zvýší.

• Při velmi nízkých teplotách (cca 0 °C nebo nižší) může dojít k zastavení funkce Čištění nebo Sušení. V takovém případě budou při zvolení programu "Čištění/Sušení/Nabíjení" blikat indikátory čištění a sušení a při zvolení programu "Sušení/Nabíjení" bude blikat indikátor sušení.

► **Dodržujte kroky uvedené níže, pokud bliká nebo svítí stavová kontrolka**

**Bliká**

Správně nasadte zásobník s čisticím prostředkem a restartujte program.

**Jestliže indikátor stavu zhasne**

Pokračujte v daném programu.

**Svítí**

Vyjměte holicí strojek ze samočisticí nabíječky a přesvědčte se, zda indikátor [CLEAN] zhasl. (Buďte opatrní, protože břit může být horký nebo mokrá.) Zkontrolujte, zda je nádržka na vodu správně připevněna, zda je víčko bezpečně uzavřené a samočisticí nabíječka je umístěna ve vodorovné poloze.

**Jestliže je závada odstraněna**

Odpojte síťový adaptér od samočisticí nabíječky, opět jej připojte a program spusťte znovu.

**Jestliže nebyla zjištěna žádná závada**

Nadešel čas k výměně zásobníku s čisticím prostředkem a čisticí tekutiny v nádržce na vodu. Omyjte starý čisticí prostředek, opláchněte nádržku na vodu, a poté ji naplňte vodou. Vložte zpět zásobník s čisticím prostředkem a spusťte program od začátku.

**Jestliže indikátor stavu zhasne**

Pokračujte v daném programu.

**Jestliže se indikátor stavu znovu rozsvítí**

Obrat'te se na autorizované servisní centrum.

**Čištění holicího strojku bez samočisticí nabíječky**

1. Odpojte síťovou šňůru z holicího strojku.
2. Na vnější fólii naneste mýdlo a trochu vody.
3. Otočením jisticího kroužku odjistěte spínač.
4. Při stisknutí a přidržení spínače déle než 2 sekundy se aktivuje režim čištění ultrazvukovými vibracemi.
  - Popořadě blikají kontrolky kapacity baterie.
  - Po přibližně 20 sekundách dojde k automatickému vypnutí, nebo můžete přístroj vypnout stisknutím spínače.
5. Sejměte sekci vnější fólie, stiskem spínače po dobu více než 2 sekund aktivujete režim čištění ultrazvukovými vibracemi a strojek očistěte pod tekoucí vodou.
6. Setřete všechny kapky vody suchým hadříkem.
7. Vnější část planžety a holicí strojek nechte zcela vyschnout.
8. Vnější část planžety připevněte k holicímu strojku.
9. Promažte strojek.

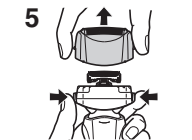
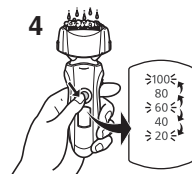

**Vysoušení holicího strojku použitím samočisticí nabíječky**

1. Vnější část planžety připevněte k holicímu strojku.
2. Vysušte holicí strojek samočisticí nabíječkou pomocí programu "Sušení/Nabíjení".
3. Promažte strojek.

## Mazání

Pro zachování vysokého komfortu holení doporučujeme používat olej dodávaný s holicím strojkem.

1. Vypněte holicí strojek.
2. Na každou vnější fólii kápněte jednu kapku oleje.
3. Nadzdvihněte zastříhávač a kápněte kapku oleje.
4. Holicí strojek zapněte a nechte jej běžet po dobu přibližně 5 sekund.
5. Holicí strojek vypněte a měkkým hadříkem setřete z vnějších fólií všechen přebytečný olej.



- Po čištění holicího strojku samočisticí nabíječkou není nutné nanášet olej na břity (mazivo je obsaženo v čisticím prostředku).

## Čištění pomocí kartáčku

Krátkým kartáčkem očistíte vnitřní břity pohybem ve směru (A).

Dlouhým kartáčkem očistíte vnější fólii přístroje, tělo holicího strojku a zastříhávač.

- Nepohybujte krátkým kartáčkem ve směru (B), protože byste mohli poškodit nebo ztupit vnitřní břity.
- Nepoužívejte krátký kartáček k čištění vnějších fólií.

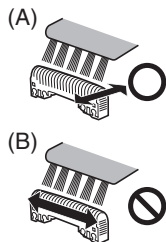

## Výměna vnější fólie přístroje a vnitřních břitů

vnější fólie přístroje	jednou za rok
vnitřní břity	jednou za dva roky

### ► Výměna vnější fólie přístroje

1. Stisknete tlačítka uvolnění rámu fólie a vysuňte sekci vnější fólie nahoru.
2. Stisknete tlačítka pro uvolnění vnější fólie přístroje a zatlačíte sekci vnější fólie přístroje dolů.
3. Značku rámu fólie (↘) vyrovnáte se značkou vnější fólie přístroje (△) a pevně je k sobě připevníte.
  - Vnější fólii přístroje nelze nasadit obráceně.
  - Vnější fólii přístroje vždy vložte do rámu systému, když ji připevňujete k holicímu strojku.
4. Značku rámu fólie (↘) otočíte dopředu a sekci vnější fólie pevně připevníte k holicímu strojku tak, aby zacvakla.

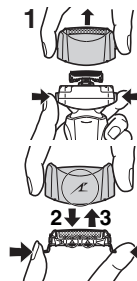

### ► Výměna vnitřních břitů

1. Stisknete tlačítka uvolnění rámu fólie a vysuňte sekci vnější fólie nahoru.
2. Vyjmete vnitřní břity jeden po druhém.
  - Nedotýkejte se okrajů vnitřních břitů (kovových částí), abyste si neporanili ruce.
3. Vkládáte vnitřní břity jeden po druhém, dokud nezapadnou.

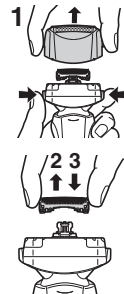

## ► Náhradní díly

Náhradní díly jsou k dispozici u vašeho prodejce nebo servisního střediska.

Náhradní díly pro model ES-LT71	Vnější fólie a vnitřní břity přístroje	WES9013
	Vnější fólie přístroje	WES9087
	Vnitřní břity	WES9068

## Čištění samočisticí nabíječky

Zbytky vousů se mohou přilepit k čistícímu zásobníku samočisticí nabíječky. Odstraňte je následujícím způsobem. Doporučujeme tento postup zopakovat pokaždé, když vyměňujete zásobník s čistícím prostředkem.

1. Ze samočisticí nabíječky vyjměte nádržku s vodou a zástrčku.
  - Dávejte pozor, abyste nevylili čistící tekutinu.

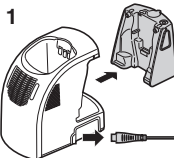

2. Hadříkem nebo papírovým kapesníkem navlhčeným ve vodě jemně setřete všechny zbytky vousů přilepené uvnitř čistícího zásobníku.
  - Rohy a nerovné části čistícího zásobníku očistěte vatovou tyčinkou navlhčenou ve vodě.

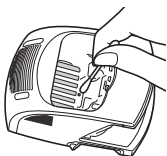
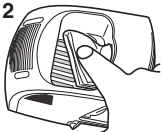

## Varování

**Nelijte vodu do síťového adaptéru nebo samočisticí nabíječky, ani je neumývejte. Nedodržením tohoto pokynu můžete způsobit úraz elektrickým proudem nebo zkrat.**

- Netlačte příliš na gumový chránič břitů ve spodní části čistícího zásobníku. Při příliš silném tlaku by se guma mohla utrhnout. Stačí ji jen trochu nadzvednout.

## ► Jestliže voda neodtéká z čistícího zásobníku

Zbytky vousů mohou ucpat odtok na spodní straně čistícího zásobníku.

V takovém případě nelze holicí strojek vyčistit nebo vysušit.

Vytlačte zbytky vousů odtokem například pomocí párátko.

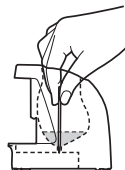

## Vyjmutí zabudované dobíjecí baterie

Než holicí strojek vyhodíte, vyjměte z něj zabudovanou baterii. Prosíme odevzdejte baterii k likvidaci v oficiálně určeném místě, pokud takové existuje. Baterii nerozebírejte ani nevyměňujte, pokud chcete holicí strojek znovu použít. Hrozí nebezpečí požáru nebo úrazu elektrickým proudem. Nechte ji vyměnit v autorizovaném servisním centru.

- Před vyjmutím baterie odpojte síťovou šňůru od holicího strojeku.

- Proved'te kroky ① až ④, nadzdvihněte baterii a potom ji vyjměte.

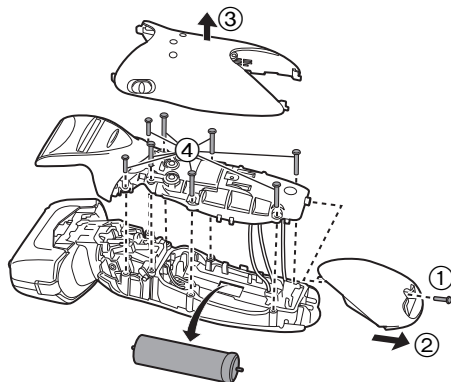

#### Ochrana životního prostředí a recyklace materiálů

Součástí tohoto holicího stroju je lithium-iontová baterie. Prosíme odevzdejte baterii k likvidaci v oficiálně určeném místě, pokud takové ve vaší zemi existuje.

#### Technické údaje

Zdroj energie	Viz typový štítek na síťovém adaptéru. (Automatický převod napětí)
Napětí motoru	stejnoseměrný proud 3,6 V
Doba nabíjení	Cca 1 hodina
Akustický hluk ve vzduchu	v režimu holení: 63 (dB (A) při 1 pW) v režimu zastříhovače: 63 (dB (A) při 1 pW)

Tento výrobek je určen pouze pro domácí použití.

#### Informace pro spotřebitele o sběru a likvidaci odpadu z elektrických a elektronických zařízení a použitých baterií z domácností.



Tyto symboly na výrobcích, obalech nebo v průvodní dokumentaci znamenají, že použitá elektrická a elektronická zařízení a baterie nepatří do běžného domácího odpadu.



Správná likvidace, recyklace a opětovné použití jsou možné jen pokud odevzdáte tato zařízení a použité baterie na místech k tomu určených, za což neplatíte žádné poplatky, v souladu s platnými národními předpisy a se Směrnicemi 2002/96/EU a 2006/66/EU. Správnou likvidací přístrojů a baterií pomůžete šetřit cenné suroviny a předcházet možným negativním

účinkům na lidské zdraví a na přírodní prostředí, které jinak mohou vzniknout při nesprávném zacházení s odpady.

Další informace o sběru, likvidaci a recyklaci starých přístrojů a použitých baterií Vám poskytnou místní úřady, provozovny sběrných dvorů nebo prodejna, ve které jste toto zboží zakoupili.

Při nesprávné likvidaci odpadu vám hrozí pokuta v souladu s národní legislativou a místními předpisy.

#### Informace pro právnické osoby se sídlem v zemích Evropské Unie (EU)

Pokud chcete likvidovat elektrická nebo elektronická zařízení, obraťte se na prodejce nebo dodavatele s žádostí o další informace.

#### [Informace o likvidaci v zemích mimo Evropskou Unii (EU)]

Tyto symboly platí jen v zemích Evropské unie. Pokud chcete likvidovat tento produkt, obraťte se na místní úřady nebo prodejce a informujte se o správném způsobu likvidace.

Ďakujeme, že ste si zakúpili holiaci strojček značky Panasonic. Pomocou našej technológie na MOKRÉ/SUCHÉ holenie môžete svoj holiaci strojček značky Panasonic použiť nasucho, alebo ho môžete na jemné a jednoduché holenie použiť v sprche alebo vo vani. Pred používaním si prečítajte všetky pokyny.

## Dôležité

Tento holiaci strojček obsahuje zabudovanú nabíjateľnú batériu. Nevhadzujte do ohňa, nevystavujte účinkom tepla, nenabíjajte, nepoužívajte, ani nenechávajte na miestach s vysokou teplotou.

### ► Pred použitím

Tento holiaci strojček na mokré a suché holenie je možné použiť na mokré holenie s penou alebo na suché holenie. Je vodotesný a môžete ho použiť v sprche a čistiť ho pod vodou. Toto je symbol holiaceho strojčeka na mokré holenie. Tento symbol znamená, že prenosnú časť je možné použiť vo vani alebo v sprche.



Hoďte sa spôsobom mokrého holenia s penou na holenie minimálne tri týždne a všimajte si rozdiel. Na holiaci strojček na mokré a suché holenie si musíte chvíľu zvykať, pretože vaša pokožka i brada vyžadujú vždy asi mesiac na to, aby sa prispôsobili novému spôsobu holenia.

### ► Používanie holiaceho strojčeka

#### Pozor

Vonkajšia fólia je veľmi tenká a pri nesprávnom použití sa môže poškodiť. Predtým, ako strojček použijete, skontrolujte, či nie je fólia poškodená. V prípade, že je napríklad fólia poškodená, strojček nepoužívajte. Mohlo by dôjsť k porezaniu.

- Pokiaľ sa vyskytne nezrovnalosť alebo chyba, prestaňte výrobok používať.

- Nepožičiavajte rodinným príslušníkom alebo iným osobám.
- Prístroj nie je určený na to, aby ho používali osoby (vrátane detí) so zníženými fyzickými, zmyslovými alebo duševnými schopnosťami, pokiaľ nie je pre ne zabezpečený dozor alebo zaškolenie čo sa týka používania prístroja osobou zodpovednou za ich bezpečnosť. Je potrebné zaistiť, aby sa deti s prístrojom nehrali.
- Osoby, ktoré používajú medicínske elektronické zariadenie implantované so svojho tela, ako napr. kardiostimulátor, musia dávať pozor, aby sa toto zariadenie nedotklo ich pokožky v mieste, kde je implantované medicínske elektronické zariadenie, pretože to môže spôsobiť poruchu.

### ► Nabíjanie holiaceho strojčeka

- Adaptér na striedavý prúd nikdy nepoužívajte v kúpeľni alebo v sprche.
- Nepoužívajte napájací kábel alebo adaptér na striedavý prúd, ktorý je iný ako tento adaptér na striedavý prúd (RE7-59).
- Adaptér na striedavý prúd pripojte do domácej elektrickej zásuvky na mieste, kde nie je vlhko a manipulujte s ním suchými rukami.
- Pri odpájaní adaptéra na striedavý prúd z elektrickej zásuvky ho pridržte. Neťahajte napájací kábel, pretože by sa mohol poškodiť.
- Napájací kábel nemožno vymeniť. Pokiaľ je kábel poškodený, adaptér na striedavý prúd by ste mali zneškodniť.

### ► Čistenie holiaceho strojčeka

#### Pozor

Aby ste predišli úrazu elektrickým prúdom, pred čistením vo vode z holiaceho strojčeka odpojte napájací kábel.

- Obidve vnútorné čepele ponechajte zasunuté. Ak je zasunutá iba jedna z vnútorných čepelí, holiaci strojček sa môže poškodiť.
- Ak čistíte holiaci strojček vodou, nepoužívajte slanú alebo horúcu vodu. Nenamáčajte holiaci strojček do vody na dlhú dobu.
- Kryt čistite iba mäkkou tkaninou mierne namočenou v čistej vode, alebo čistej vode s pridaním saponátu. Nepoužívajte riedidlo, benzín, alkohol ani iné chemikálie.

### ► Uskladnenie holiaceho strojčeka

- Po použití odložte holiaci strojček na mieste s nízkou vlhkosťou.
- Holiaci strojček neuskladňujte na miestach, kde by mohol byť vystavený účinkom priameho slnečného žiarenia alebo účinkom iných tepelných zdrojov.
- Pri uskladnení holiaceho strojčeka z neho odpojte napájací kábel.
- Napájací kábel neohýbajte, ani ho neobmotávajte okolo holiaceho strojčeka.
- Olej uschovajte mimo dosahu detí.

### ► Samočistiaca nabíjačka

- Adaptér na striedavý prúd ani samočistiacu nabíjačku nečistite vo vode, pretože by sa poškodili, alebo by mohlo dôjsť k úrazu elektrickým prúdom.
- Holiaci strojček nevyberajte zo samočistiacej nabíjačky pri používaní programu, ktorý zahŕňa funkciu "Sušenie". Na sušenie sa používa vyhrievací článok, takže oblasť okolo čepeľí sa extrémne zahrieva a hrozí nebezpečenstvo popálenia.
- Samočistiacu nabíjačku umiestnite na vodorovný a stabilný povrch. V opačnom prípade sa môže čistiaca kvapalina rozliať a spôsobiť odfarbenie kožených produktov alebo iných povrchov. V takom prípade kvapalinu ihneď utrite.
- Samočistiaca nabíjačka čistí vnútorné čepele a vonkajšiu fóliu prístroja. Zvyšky brady z ostatných častí strojčeka odstráňte pomocou kefy alebo vodou.
- Samočistiacu nabíjačku používajte v prostredí s vlhkosťou menej ako 95 %.
- V závislosti na prostredí sa holiaci strojček nemusí vysušiť ani v prípade, že vyberiete program, ktorý zahŕňa funkciu "Sušenie/ Nabíjanie". V takom prípade utrite zvyšné kvapky vody suchou tkaninou.

## Identifikácia častí

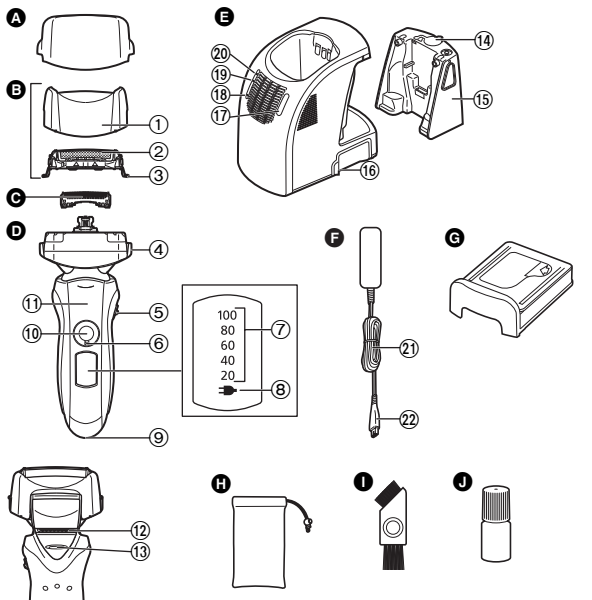

- A** Ochranný kryt  
**B** Časť s vonkajšou fóliou  
 ① Rám fólie  
 ② Vonkajšia fólia prístroja  
 ③ Tlačidlá uvoľnenia vonkajšej fólie prístroja  
**C** Vnútrotné čepele  
**D** Hlavná časť  
**E** Zastrihávač  
**F** Rukoväť zastrihávača  
**G** Samočistiaca nabíjačka  
 ④ Tlačidlá uvoľnenia rámu fólie  
 ⑤ Prepínač otočenia  
 ⑥ Blokovací krúžok  
 ⑦ Indikátor kapacity batérie  
 ⑧ Indikátor stavu nabitia (->)  
 ⑨ Zásuvka prístroja  
 ⑩ Hlavný vypínač [0/1]  
 ⑪ Opierka prstov  
**H** Cestovné vrecko  
**I** Čistiaca kefka  
**J** Olej

- ⑫ Zastrihávač  
 ⑬ Rukoväť zastrihávača  
**E** Samočistiaca nabíjačka  
 ⑭ Uzáver nádržky na vodu  
 ⑮ Nádržka na vodu  
 ⑯ Zásuvka  
 ⑰ Tlačidlo Select  
 ⑱ Indikátor stavu  
 ⑲ Indikátor sušenia  
 ⑳ Indikátor čistenia  
**F** Adaptér na striedavý prúd (RE7-59)  
 ㉑ Napájací kábel  
 ㉒ Konektor  
**G** Zásobník s čistiacim prostriedkom  
**H** Cestovné vrecko  
**I** Čistiaca kefka  
**J** Olej

### Použitie blokacieho krúžku

Blokovací krúžok používajte na zablokovanie alebo odblokovanie hlavného vypínača.

1. Blokovacím krúžkom otáčajte dokiaľ neklikne.



#### Odblokovanie hlavného vypínača:

Na odblokovanie počas holenia, umývania holiaceho strojčeka, mazania holiaceho strojčeka.



#### Zablokovanie hlavného vypínača:

Na zablokovanie počas prenášania holiaceho strojčeka.



## Nabíjanie

### Nabíjanie so samočistiacou nabíjačkou

Z samočistiacej nabíjačky a v jej okolí dôkladne utrite všetky kvapky vody. Pred nabíjaním musí byť nabíjačka suchá.

- 1** Konektor zasuňte do samočistiacej nabíjačky.
- 2** Odstráňte ochranný kryt a vložte holiaci strojček do nabíjačky.
- 3** Adaptér na striedavý prúd pripojte do elektrickej zásuvky.

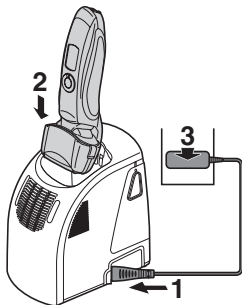

- Program "Nabíjanie" sa začne po pripojení holiaceho strojčka.
- Pred vložením holiaceho strojčka do nabíjačky ho vypnite.
- Pri vkladaní holiaceho strojčka do nabíjačky skontrolujte, či nie je vonkajšia fólia zdeformovaná alebo poškodená.
- Nabíjať môžete aj keď indikátor STAVU samočistiacej nabíjačky bliká.
- Nabíjanie sa ukončí po približne 1 hodine.

V čase, keď holiaci strojček nepoužívate, ho môžete ponechať v samočistiacej nabíjačke, alebo pripojený k adaptéru na striedavý prúd, čím sa zachová plné nabitie batérie. Holiaci strojček nie je možné prebiť.

### Nabíjanie bez samočistiacej nabíjačky

Holiaci strojček môžete nabíjať aj bez použitia samočistiacej nabíjačky.

1. Zasuňte konektor do holiaceho strojčka.
2. Adaptér na striedavý prúd pripojte do elektrickej zásuvky.

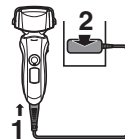

Počas nabíjania nie je možné holiaci strojček používať.

### Vzhľad indikátorov počas nabíjania

#### Počas nabíjania

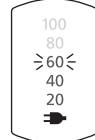

Indikátor stavu nabitia (➡) svieti. Číslo na indikátore kapacity batérie sa bude počas procesu nabíjania zvyšovať.

#### Po dokončení nabíjania

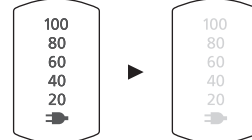

Všetky indikátory kapacity batérie sa rozsvietia a následne po 5 sekundách zhasnú.

- Pokiaľ je holiaci strojček pripojený k sieti, ZAPNUTIE hlavným vypínačom po ukončení nabíjania spôsobí, že všetky indikátory kapacity batérie sa rozsvietia a následne po 5 sekundách zhasnú. Znamená to, že holiaci strojček je úplne nabitý.
- Odporúčaná teplota okolia pre nabíjanie je 5-35 °C. V prípade nabíjania pri veľmi nízkych alebo veľmi vysokých teplotách sa môže výkon batérie znížiť alebo sa batéria nemusí nabíjať. V prípade výskytu problému s nabíjaním bude indikátor stavu nabíjania (➡) blikáť.
- Pri prvom nabíjaní holiaceho strojčka, alebo pokiaľ ste ho nepoužívali viac ako 6 mesiacov, indikátor stavu nabitia (➡) nemusí svietiť. Môže sa napokon rozsvietiť neskôr po pripojení.

## Holenie

### Používanie holiaceho strojčeka

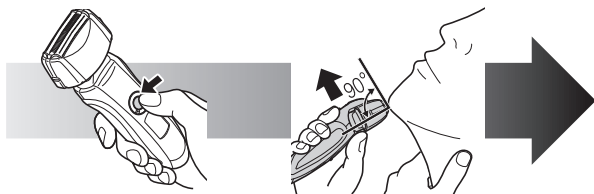

- 1** Otočte blokovacím krúžkom a stlačte hlavný vypínač.
- 2** Držte holiaci strojček tak, ako je zobrazené na obrázku hore a oholte sa.

Strana 152

- Odporúčaná teplota okolia pre používanie je 5-35 °C. Prístroj môže prestať fungovať, ak ho používate pri teplotách mimo tohto odporúčaného rozsahu.

Strojček mierne pritlačte k tvári a začnite sa holiť. Voľnou rukou napnite kožu a holiacim strojčekom pohybujte vpred a vzad v smere rastu brady. Potom, ako si vaša pokožka na strojček privykne, môžete tlak na pokožku mierne zvýšiť. Nadmerný tlak však neumožní lepšie oholenie.

#### Pozor

- Ak stlačíte a podržíte hlavný vypínač dlhšie ako 2 sekundy, aktivuje sa režim akustického vibračného čistenia. **Strana 157**  
V tomto režime sa nemôžete holiť.
- Počas holenia sa nedotýkajte hlavného vypínača. Mohlo by dôjsť k vypnutiu, alebo aktivovaniu režimu akustického vibračného čistenia. Počas holenia umiestnite prsty na opierku prstov.

#### Prepínač otočenia

Môžete vybrať možnosť "SOFT" (mäkký) alebo "LOCK" (zamknutý). Otočenie môžete zmeniť aj keď je holiaci strojček zapnutý, aj keď je vypnutý.

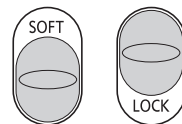

#### Používanie zastrihávača

Vysuňte rukoväť zastrihávača smerom nahor. Priložte v pravom uhle k pokožke a pohybom nadol zastrihnite bokombrady.



### Vzhľad indikátorov počas používania

Počas používania

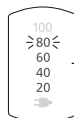

- Približné nabitie batérie sa zobrazuje v rozsahu 20 – 100 (%).

- Asi po 5 sekundách od zapnutia vypínača sa vypne.

V prípade nízkej kapacity batérie

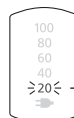

Pri zapnutom strojčeku bliká "20%".

- Po tom, čo sa zobrazí "20%" sa môžete oholiť ešte 2 až 3-krát. (Líši sa to v závislosti od používania.)
- Plne nabitá batéria poskytne energiu na približne 14 holení po 3 minúty.

## Starostlivosť

### Čistenie so samočistiacou nabíjačkou

#### ► Príprava samočistiacej nabíjačky

Vyberte holiaci strojček a odpojte konektor zo samočistiacej nabíjačky.

**1** Vyberte nádržku na vodu a otvorte jej uzáver.

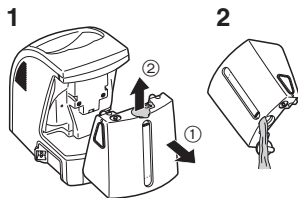

**2** Vyčistite nádržku od starej čistiacej tekutiny a vypláchnite ju vodou.

**3** Naplňte nádržku vodou z kohútika až po rysku.

• Dajte pozor, aby nebola hladina vody nad ryskou. V opačnom prípade by mohlo dôjsť k vyliatiu čistiacej tekutiny.

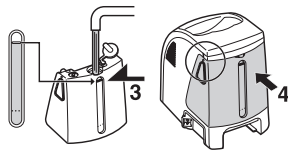

**4** Bezpečne zatvorte uzáver nádržky na vodu a vložte ju do nabíjačky.

**5** Z nového zásobníka čistiaceho prostriedku odlepte ochranné pásky (2 pásky)

• Zásobník s čistiacim prostriedkom držte vo vodorovnej polohe. (Ak zásobník príliš nakloníte, môže dôjsť k vyliatiu čistiaceho prostriedku.)

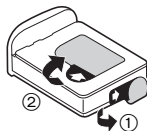

Bezpečnostné opatrenia ohľadne zásobníka s čistiacim prostriedkom

- Uskladňujte mimo dosahu detí.
- Používajte jedine na čistenie čepelí elektrických holiacich strojčekov.
- Pokiaľ sa čistiaci roztok dostane do úst alebo očí, zrealizujte núdzové opatrenia a poraďte sa s lekárom.

**6** Vložte zásobník s čistiacim prostriedkom do nabíjačky.

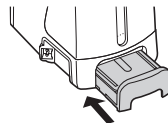

- Ak svieti indikátor stavu, vymeňte zásobník s čistiacim prostriedkom.
- Doba trvanlivosti čistiacej tekutiny je 6 mesiacov po otvorení. Ak nepoužívate čistiacu tekutinu dlhšie ako 6 mesiacov, vyhodte zásobník s čistiacim prostriedkom a čistiacu tekutinu.
- Používajte iba špeciálnu čistiacu tekutinu do samočistiacej nabíjačky pre holiace strojčeky Panasonic.
- Zásobník s čistiacou tekutinou a čistiacu tekutinu v nádržke na vodu vymieňajte vždy v rovnakom čase. Pridanie vody alebo výmena samotného zásobníka s čistiacim prostriedkom alebo vody bude mať za následok zhoršenie funkcie čistenia.
- Pri zapnutí samočistiacej nabíjačky sa koncentrovaný čistiaci prostriedok v zásobníku zriedi s vodou a z vody v nádržke vznikne čistiaca tekutina.

## Čistenie holiaceho strojčeka

Samočistiacu nabíjačku používajte pri teplotách v rozmedzí 15 °C až 35 °C.

- 1 Konektor zasuňte do samočistiacej nabíjačky.**
- 2 Odstráňte ochranný kryt a vložte holiaci strojček do nabíjačky.**
- 3 Adaptér na striedavý prúd pripojte do elektrickej zásuvky.**

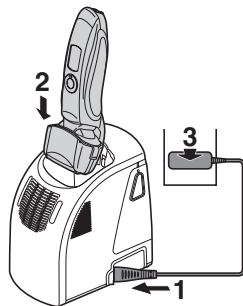

- Ak ste holiaci strojček čistili mydlom na ruky alebo iným čistiacim prostriedkom, odstráňte z neho zvyšky mydla a vody.
- Pred vložení holiaceho strojčeka do nabíjačky ho vypnite.
- Pri vkladaní holiaceho strojčeka do nabíjačky skontrolujte, či nie je vonkajšia fólia zdeformovaná alebo poškodená.

## 4 Pomocou tlačidla SELECT vyberte program.

- Každým stlačením tlačidla SELECT sa program zmení v tomto poradí: "Čistenie/Sušenie/Nabíjanie" → "Sušenie/Nabíjanie" → "Nabíjanie".
- Program sa spustí približne 6 sekúnd po jeho vybratí.
- Pri vypnutí napájania sa program preruší. V takom prípade spustíte program od začiatku.
- Nevyberajte zásobník s čistiacou tekutinou ani nádržku s vodou, pretože čistiaca kvapalina by sa mohla vyliat' a spôsobiť poruchu.



Program	Požadovaný čas (orientačne)			
<b>1 Nabíjanie</b> 	<b>Nabíjanie</b> 0 - 60 min. 			
<b>2 Čistenie/ Sušenie/ Nabíjanie</b> 	<table border="0"> <tr> <td> <b>Čistenie</b>                              10 min.  </td> <td> <b>Sušenie</b>                              50 min.                              (80 min.*)  </td> <td> <b>Nabíjanie</b>                              0 - 60 min.  </td> </tr> </table> <p>• Po spustení programu "Čistenie/Sušenie/Nabíjanie" nie je možné zmeniť program.</p>	<b>Čistenie</b> 10 min. 	<b>Sušenie</b> 50 min. (80 min.*) 	<b>Nabíjanie</b> 0 - 60 min. 
<b>Čistenie</b> 10 min. 	<b>Sušenie</b> 50 min. (80 min.*) 	<b>Nabíjanie</b> 0 - 60 min. 		
<b>3 Sušenie/ Nabíjanie</b> 	<table border="0"> <tr> <td> <b>Sušenie</b>                              100 min.  </td> <td> <b>Nabíjanie</b>                              0 - 60 min.  </td> </tr> </table> <p>• Program je možné zmeniť na "Čistenie/Sušenie/Nabíjanie" aj po spustení programu "Sušenie/Nabíjanie".</p>	<b>Sušenie</b> 100 min. 	<b>Nabíjanie</b> 0 - 60 min. 	
<b>Sušenie</b> 100 min. 	<b>Nabíjanie</b> 0 - 60 min. 			

\* Pri nízkej teplote okolia samočistiacej nabíjačky (približne 15 °C alebo menej) sa predlžuje čas potrebný na vysušenie strojčeka.

- Pri extrémne nízkych teplotách (asi 0 °C alebo menej) môžu funkcie čistenia alebo sušenia zlyhať. V takom prípade bude indikátor čistenia (CLEAN) a sušenia (DRY) blikať, ak zvolíte funkciu "Čistenie/Sušenie/Nabíjanie", alebo bude blikať indikátor sušenia (DRY), ak zvolíte funkciu "Sušenie/Nabíjanie".

► **Pokiaľ stavový indikátor blinká alebo svieti, postupujte podľa dolu uvedených krokov**

**Bliká**

Vložte správne zásobník s čistiacim prostriedkom a znovu spustíte program.

**Ak indikátor stavu zhasne**

Pokračujte v danom programe.

**Svieti**

Vyberte holiaci strojček zo samočistiacej nabíjačky a skontrolujte, či indikátor [CLEAN] zhasol. (Buďte opatrný, pretože čepeľ môže byť horúca alebo mokrá.) Skontrolujte, či je nádržka s vodou správne nasadená, uzáver nádržky bezpečne uzavretý a samočistiaca nabíjačka umiestnená vo vodorovnej polohe.

**Po odstránení poruchy**

Adaptér na striedavý prúd odpojte od samočistiacej nabíjačky a po opätovnom pripojení spustíte funkciu ešte raz.

**Ak nebola zistená žiadna porucha**

Je na čase vymeniť zásobník s čistiacim prostriedkom a čistiacu tekutinu vo vnútri nádržky na vodu. Odstráňte zvyšky starej čistiacej tekutiny, opláchnite nádržku na vodu a až potom ju naplňte vodou. Vymeňte starý zásobník s čistiacim prostriedkom a potom opätovne spustíte funkciu.

**Ak indikátor stavu zhasne**

Pokračujte v danom programe.

**Ak sa indikátor stavu znovu rozsvieti**

Obráťte sa na autorizované servisné stredisko.

**Čistenie holiaceho strojčka bez samočistiacej nabíjačky**

1. Odpojte napájací kábel z holiaceho strojčka.
2. Na vonkajšiu fóliu naneste mydlo a trochu vody.
3. Otočte blokovacím krúžkom a odblokujte hlavný vypínač.
4. Ak stlačíte hlavný vypínač na dobu viac ako 2 sekundy zaktivujete režim akustického vibračného čistenia.
  - Indikátory kapacity batérie budú postupne blikat'.
  - Asi po 20 sekundách sa holiaci strojček automaticky vypne, alebo ho môžete vypnúť stlačením hlavného vypínača.
5. Odstráňte časť s vonkajšou fóliou a stlačením hlavného vypínača na viac ako 2 sekundy aktivujte režim akustického vibračného čistenia a vyčistíte holiaci strojček pod tečúcou vodou.
6. Utrite zvyšné kvapky vody suchou tkaninou.
7. Časť s vonkajšou fóliou a holiaci strojček nechajte dôkladne vyschnúť.
8. Na holiaci strojček nasadte časť s vonkajšou fóliou.
9. Holiaci strojček namažte.

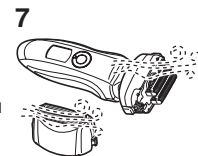
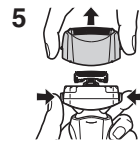
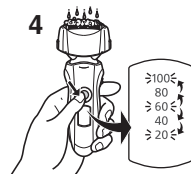

**Sušenie holiaceho strojčka pomocou samočistiacej nabíjačky**

1. Na holiaci strojček nasadte časť s vonkajšou fóliou.
2. Holiaci strojček vysušíte pomocou programu samočistiacej nabíjačky "Sušenie/Nabíjanie".
3. Holiaci strojček namažte.

## Mazanie

Ak chcete zachovať vysoký komfort holenia čo najdlhšie, odporúčame používať olej dodaný s holiacim strojčekom.

1. Vypnite holiaci strojček.
2. Na každú z vonkajších fólií kvapnite jednu kvapku oleja.
3. Zdvihnite zastrihávač a kvapnite kvapku oleja.
4. Zapnite holiaci strojček a nechajte ho približne päť sekúnd bežať.
5. Vypnite holiaci strojček a pomocou mäkkej tkaniny utrite zvyšný olej z vonkajších fólií.



- Po čistení holiaceho strojčeka pomocou samočistiacej nabíjačky nie je potrebné mazat' čepele (mazivo je zahrnuté v čistiacom prostriedku).

## Čistenie kefkou

Pomocou krátkej kefkы vyčistite vnútorné čepele pohybom v smere (A).

Vonkajšiu fóliu prístroja, telo prístroja a zastrihávač vyčistite pomocou dlhej kefkы.

- Nepohybujte krátkou kefkou v smere (B), pretože by sa poškodili vnútorné čepele a ovplyvnilo by to ich ostrosť.
- Nepoužívajte krátku kefkou na čistenie vonkajších fólií.

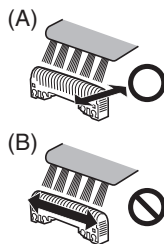

## Výmena vonkajšej fólie prístroja a vnútorných čepeľí

vonkajšia fólia prístroja	raz za rok
vnútorné čepele	raz za dva roky

### ► Výmena vonkajšej fólie prístroja

1. Stlačte tlačidlá na uvoľnenie rámu a vysuňte časť vonkajšej fólie nahor.
2. Stlačte tlačidlá uvoľnenia vonkajšej fólie prístroja a potiahnite vonkajšiu fóliu nadol.
3. Značky rámu fólie (↗) a vonkajšej fólie prístroja (Δ) zarovnajte a jednotlivé časti bezpečne spojte.
  - Vonkajšiu fóliu systému nemožno pripojiť opačne.
  - Vždy vložte vonkajšiu fóliu k rámu fólie pri pripínavení k holiacemu strojčeku.
4. Po otočení značky rámu fólie (↗) dopredu môžete kliknutím bezpečne pripojiť časť s vonkajšou fóliou k strojčeku.



### ► Výmena vnútorných čepeľí

1. Stlačte tlačidlá na uvoľnenie rámu a vysuňte časť vonkajšej fólie nahor.
2. Vnútorné čepele vyberte naraz.
  - Aby ste predišli poraneniu rúk, nedotýkajte sa hrán (kovových častí) vnútorných čepeľí.
3. Zasuňte naraz obidve vnútorné čepele, a to dokiaľ neklíknú.

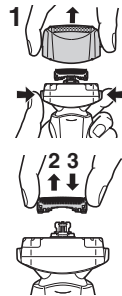

## ► Náhradné diely

Náhradné diely zakúpíte u predajcu alebo v servisnom stredisku.

Náhradné diely pre ES-LT71.	Vonkajšia fólia prístroja a vnútorné čepele	WES9013
	Vonkajšia fólia prístroja	WES9087
	Vnútorné čepele	WES9068

## Čistenie samočistiacej nabíjačky

Zvyšky brady sa môžu zachytiť na čistiacom zásobníku samočistiacej nabíjačky. Odstráňte ich nasledujúcim postupom. Tento postup odporúčame vykonávať pri každej výmene zásobníka s čistiacim prostriedkom.

1. Zo samočistiacej nabíjačky vyberte nádržku s vodou a zástrčku.

- Dajte pozor, aby ste nevyliali čistiacu tekutinu.

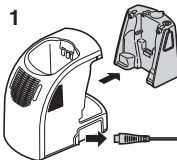

2. Tkaninou alebo papierovou vreckovkou navlhčenou vo vode jemne utrite všetky zvyšky brady prilepené vo vnútri čistiaceho zásobníka.

- Rohy a nerovné časti čistiaceho zásobníka vyčistite vatovou tyčinkou navlhčenou vo vode.

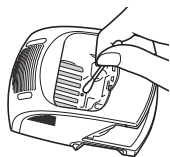
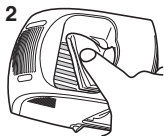

## Pozor

Adaptér na striedavý prúd ani samočistiacu nabíjačku neumývajte vodou ani do nich vodu nelejte. Nedodržaním tohto pokynu môžete spôsobiť úraz elektrickým prúdom alebo skrat.

- Netlačte príliš na gumový chránič čepeľí v spodnej časti čistiaceho zásobníka. Pri silnom tlaku by sa mohla guma odtrhnúť. Stačí ju iba mierne zdvihnúť.

## ► Ak voda z čistiaceho zásobníku neodteká

Zvyšky brady môžu upchať odtok v spodnej časti čistiaceho zásobníka.

V takom prípade nie je možné holiaci strojček čistiť ani sušiť.

Zvyšky brady vytlačte odtokom napríklad pomocou špáradla.

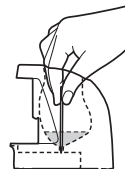

## Vybratie zabudovanej nabíjateľnej batérie

Pred likvidáciou holiaceho strojčeka z neho vyberte zabudovanú nabíjateľnú batériu. Batériu, prosím, odovzdajte na likvidáciu na oficiálne určenom mieste, ak také existuje. V prípade, že chcete holiaci strojček opäť používať, batériu nerozoberajte ani nevymieňajte. Mohlo by dôjsť k požiaru alebo úrazu elektrickým prúdom. Nechajte ju vymeniť v autorizovanom servisnom stredisku.

- Pri vyberaní batérie odpojte z holiaceho strojčeka napájaci kábel.

- Vykonaajte podľa obrázku kroky ① až ④ a batériu vyberte.

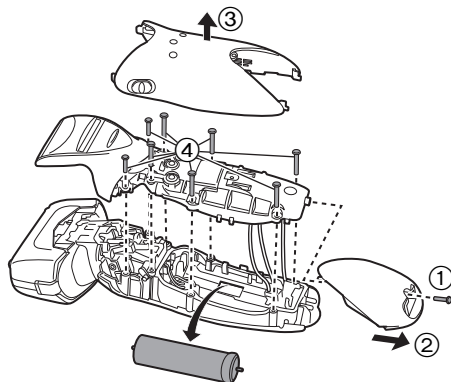

#### Informácie o ochrane životného prostredia a recyklovaní materiálu

Tento holiaci strojček obsahuje lítium-iónovú batériu. Batériu, prosím, odovzdajte na likvidáciu na oficiálne určenom mieste, ak také vo vašej krajine existuje.

#### Technické údaje

Zdroj energie	Pozrite si štítko na adaptéri na striedavý prúd. (Automatický prevod napätia)
Napätie motora	jednosmerný prúd 3,6 V
Doba nabíjania	Približne 1 hodina
Akustický hluk vo vzduchu	V režime holenia: 63 dB (A) pri 1 pW V režime zastrihávania: 63 dB (A) pri 1 pW

Tento výrobok je určený iba na domáce použitie.

#### Informácie pre užívateľov o likvidácii použitého elektrického a elektronického zariadenia (súkromné domácnosti)



Tieto symboly na prístrojoch, batériách a baleniach alebo v priložených návodoch na použitie znamenajú, že použité elektrické a elektronické zariadenia a batérie sa nesmú miešať so všeobecným domácim odpadom.



Pre správne zaobchádzanie, obnovu a recykláciu, odovzdajte prosím tieto produkty na určené zberné miesta, kde budú prijaté bez poplatku v súlade so Smernicami 2002/96/ES a 2006/66/ES. V niektorých krajinách je možné tieto produkty vrátiť priamo miestnemu maloobchodu v prípade, ak si objednáte podobný nový výrobok.

Správna likvidácia týchto produktov pomôže ušetriť hodnotné zdroje a zabrániť možným negatívnym vplyvom na ľudské zdravie a prostredie, ktoré môžu vzniknúť z nesprávneho zaobchádzania s odpadom.

Pre bližšie informácie o vašom najbližšom zbernom mieste kontaktujte, prosím, vaše miestne úrady.

V prípade nesprávnej likvidácie odpadu môžu byť uplatnené pokuty v súlade so štátnou legislatívou.

#### Pre právnické osoby v Európskej únii

Ak potrebujete zlikvidovať opotrebované elektrické a elektronické produkty, pre bližšie informácie kontaktujte, prosím, svojho miestneho predajcu alebo dodávateľa.

#### [Informácie o likvidácii elektrického a elektronického odpadu v krajinách mimo Európskej únie]

Tieto symboly platia iba v Európskej únii. Ak si prajete zlikvidovať tento produkt alebo batériu, pre bližšie informácie kontaktujte, prosím, vaše miestne úrady alebo predajcu a informujte sa o správnej metóde likvidácie.



Köszönjük, hogy a Panasonic borotvát választotta. **NEDVES/SZÁRAZ** technológiánknak köszönhetően használhatja a Panasonic borotvát szárazon, vagy akár a zuhanyzóban vagy a kádban a könnyed borotválkozás érdekében. Kérjük, használát előtt olvassa el az összes utasítást.

## Fontos

Ez a borotva beépített tölthető akkumulátorral rendelkezik. Ne dobja tűzbe, ne helyezze hő közelébe, ne töltsse, ne használja és ne hagyja magas hőmérsékletű helyen.

### ► Használat előtt

Ez a nedves/száraz borotva egyaránt használható nedves (borotvahabbal) és száraz borotválkozáshoz. A vízálló borotva zuhanyzóban is használható és vízzel tisztítható. A nedves borotválkozáshoz alkalmas borotva jele lejjebb látható. Ez a szimbólum azt jelzi, hogy a kézben tartott rész fürdőkádban vagy zuhanyzóban is használható.



Hetente legalább három alkalommal válassza a nedves borotvahabos borotválkozást: érezni fogja a különbséget! A Panasonic nedves/száraz borotvához való hozzászokás kis időt igényel: bőre és arcszőrzete kb. egy hónap alatt idomul hozzá bármilyen új borotválási módszerhez.

### ► A borotva használata

#### Figyelem

**A külső szita nagyon vékony, és rendellenes használat esetén könnyen megsérülhet. A borotva használatba vétele előtt ellenőrizze, hogy a szita nem sérült-e meg! Ne használja a borotvát, ha a szita stb. sérült, ellenkező esetben megvágja a bőrét!**

- Hagyja abba a használatot abnormális vagy hibás működés esetén.
- Ne használja a borotvát közösen a családtagjaival vagy más személyekkel.
- A készüléket nem használhatják csökkent fizikai, érzékelési és szellemi képességekkel rendelkező személyek (beleértve a gyerekeket is), illetve az efféle készülékek használatában járatlan személyek – kivéve, ha a készülék fenti személyek általi használatát egy biztonságukért felelős személy felügyeli vagy irányítja. A gyermekek is felügyeletet igényelnek, mert biztosítani kell, hogy ne játszhassanak a készülékkel.
- Azon felhasználóknak, akiknek szervezetébe elektronikus orvosi eszköz, például szívritmusszabályzó van beültetve, el kell kerülniük azt, hogy a jelen készülék érintkezésbe kerüljön a bőr azon részével, amely az elektronikus orvosi eszköz beültetésének helye közelében található, mivel az érintkezés az eszköz működési hibáját okozhatja.

### ► A borotva feltöltése

- Soha ne használja a hálózati adaptert fürdőszobában vagy zuhanyzóban.
- Ne használjon a mellékeltől eltérő tápkábelt vagy hálózati adaptert (RE7-59).
- A hálózati adaptert nedvességtől mentes hálózati aljzathoz csatlakoztassa! A műveletet száraz kézzel végezze!
- A hálózati aljzathoz történő kihúzásánál a hálózati adaptert fogja meg. Károsodást okozhat, ha a tápkábelnél fogva húzza ki a csatlakozót.
- A tápkábel nem lehet kicserélni. Ha a kábel megsérült, a hálózati adaptert le kell selejtezni.

### ► A borotva tisztítása

#### Vigyázat

**Húzza ki a tápkábelt a borotvából, mielőtt vízben megtisztítaná, hogy elkerülje az elektromos áramütést.**

- Hagyja behelyezve mindkét belső vágókést. Ha csak az egyik belső vágókés van behelyezve, a borotva meghibásodhat.
- Ha vízzel tisztítja a borotvát, ne használjon sós vagy forró vizet. Ne áztassa túl sokáig a borotvát a vízben.

- A burkolatot csak enyhén vizes vagy szappanos vizes puha kendővel tisztítsa. Ne használjon hígítót, benzint, alkoholt vagy más vegyi anyagot.

#### ▶ **A borotva tárolása**

- A borotvát használat után alacsony páratartalmú helyen tárolja.
- A borotvát ne tárolja olyan helyen, ahol az közvetlen napsugárzásnak, vagy más hőforrásnak van kitéve.
- A borotva tárolásakor húzza ki a tápkábelt a konnektorból.
- Ne hajlítsa meg a tápkábelt, és ne tekerje a borotva köré.
- Az olajat tartsa távol a gyermekektől.

#### ▶ **Öntisztító töltő**

- Ne tisztítsa vízzel a hálózati adaptert és az öntisztító töltőt, ellenkező esetben meghibásodhatnak, illetve áramütés következhet be!
- Ne vegye le a borotvát az öntisztító töltőről a "Szárítás" funkciót tartalmazó művelet sor közben! A fűtőszál ekkor használatban van, így a vágókések körüli rész rendkívül forró lehet és égési sérülést okozhat.
- Az öntisztító töltőt stabil vízszintes felületre helyezze! Ellenkező esetben a tisztítófolyadék kiömölhet, és ez a bőrből készült tárgyak és egyéb felületek elszíneződését okozhatja. Ha kiömlene a tisztítófolyadék, azonnal törölje le.
- Az öntisztító töltő a belső vágókéseket és a rendszer külső szitáját tisztítja meg. A többi részen keféje le vagy vízzel mossa le a levágott szőrszálakat!
- Az öntisztuló töltőt 95% alatti páratartalom mellett használja.
- A körülményektől függően előfordulhat, hogy a borotva még a "Szárítás/Töltés" funkciót tartalmazó művelet sor kiválasztása esetén sem szárad meg. Ilyenkor a vízcseppeket száraz ruhával törölje le!

## Az alkatrészek azonosítása

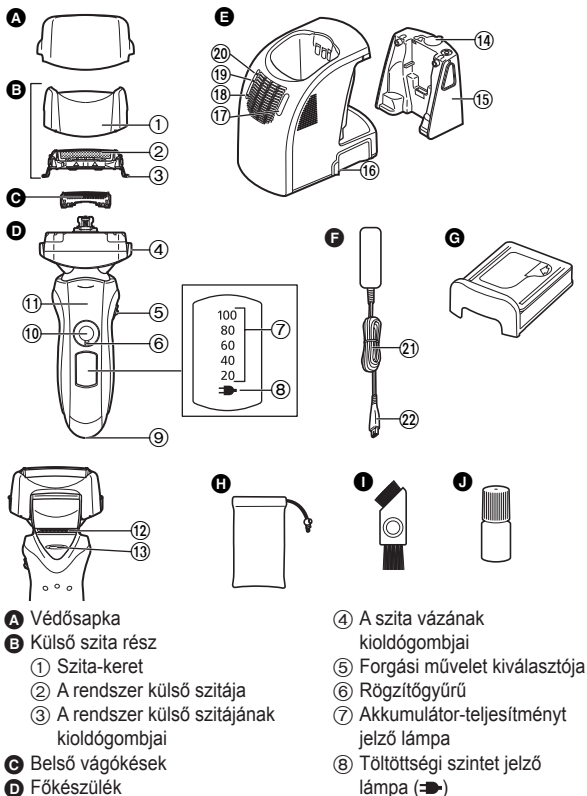

### A rögzítőgyűrű használata

Az üzemkapcsoló reteszelésére vagy reteszelésének feloldására használja a rögzítőgyűrűt.

1. Kattanásig forgassa a rögzítőgyűrűt.



**Az üzemkapcsoló reteszelésének feloldása:**  
Borotválkozáskor, a borotva tisztításakor, a borotva olajozásakor.



**Az üzemkapcsoló reteszelése:**  
A borotva hordozásakor.

## Töltés

### Töltés az öntisztító töltővel

Gondosan törölje le a vízcseppeket az öntisztító töltőről illetve környékéről, ezáltal biztosítsa, hogy az öntisztító töltő töltés előtt száraz legyen!

**1** Dugja be a készülék csatlakozóját az öntisztító töltőbe.

**2** Vegye le a védősapkát, majd rögzítse a borotvát!

**3** Csatlakoztassa a hálózati adaptert!

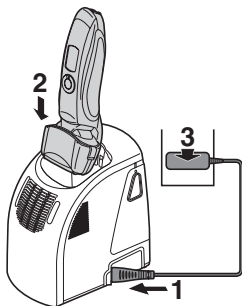

- A "Töltés" folyamat akkor kezdődik el, amikor behelyezi a borotvát.
- Rögzítés előtt kapcsolja ki a borotvát!
- A borotva rögzítésekor ellenőrizze, hogy a külső szita nem deformált vagy sérült!
- Töltheti a készüléket akkor is, ha az öntisztító töltő Állapot jelzőfénye villog.
- A töltés kb. 1 óra múlva befejeződik.

Amikor a borotvát nem használja, csatlakoztathatja az öntisztító töltőhöz vagy a hálózati adapterhez, hogy fenntartsa az akkumulátor teljes töltöttségét. A borotvát nem lehet túltölteni.

### Töltés az öntisztító töltő nélkül

A töltést az öntisztító töltő nélkül is el lehet végezni.

1. Dugja a készülék csatlakozóját a borotvába!
2. Csatlakoztassa a hálózati adaptert egy hálózati aljzatba.

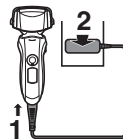

Nem működtetheti a borotvát töltés közben.

### A lámpák jelentése töltés közben

Töltés közben

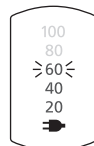

A töltöttségi szintet jelző lámpa (➡) világít.

Akkumulátor-teljesítményt jelző lámpák száma növekedni fog a töltési folyamat során.

A töltés befejezése után közvetlenül

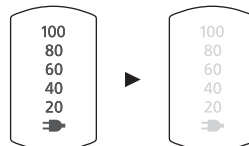

Minden, az akkumulátor-teljesítményt jelző lámpa kigyullad, majd 5 másodperc múlva kikapcsol.

- A töltés befejeződése után, ha a borotva be van dugva, az üzempkapcsoló BE állásba kapcsolásakor az akkumulátor- teljesítményt jelző minden lámpa kigyullad, majd 5 másodperc múlva kikapcsol. Ez jelzi, hogy a borotva teljesen fel van töltve.
- Ajánlott környezeti hőmérséklet töltéskor 5 - 35 °C. Az akkumulátor teljesítménye csökkenhet, vagy a töltés megszűnhet különösen alacsony vagy magas hőmérséklet esetén. A töltöttségi szintet jelző lámpa (➡) villog töltési hiba esetén.

- Ha a borotvát először tölti, vagy ha több mint 6 hónapon keresztül nem használta, töltsse addig, amíg a töltöttségi szintet jelző lámpa (▶) kialszik. A csatlakoztatás után egy idő múlva kigyullad.

## Borotválkozás

### A borotva használata

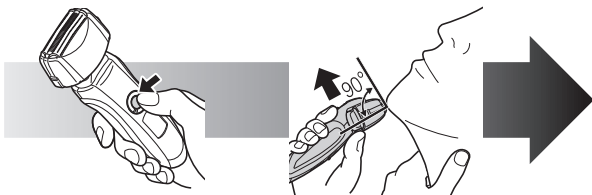

- 1** Forgassa el a rögzítőgyűrűt, és nyomja meg az üzempapcsolót.

**163. oldal**

- 2** A borotvát tartsa az ábrán látható módon, és borotválkozzon meg!

- Ajánlott környezeti hőmérséklet használatkor 5 - 35 °C. Ha az ajánlott hőmérsékleti tartományon kívül használja a készüléket, leállhat a működése.

Először enyhén nyomja a borotvát arcbőrére! Szabad kezével feszítse meg a bőrt, és mozgassa a borotvát előre és hátra, szakálla irányába! Amikor bőre hozzászokik a borotvához, enyhén növelheti a nyomást. A túl nagy nyomás nem eredményez hatékonyabb borotválást.

### Figyelem

- Ha 2 másodpercnél tovább nyomja az üzempapcsolót, bekapcsol a ultrahang vibrációs tisztító üzemmód. **168. oldal**  
Ebben az üzemmódban nem borotválkozhat.
- A borotva használata közben ne helyezze ujját az üzempapcsolóra! Ellenkező esetben véletlenül kikapcsolhatja, vagy ultrahang vibrációs tisztító üzemmódba kapcsolhatja a borotvát. A borotva használata közben helyezze ujját az ujjtámaszra!

### Forgási művelet kiválasztója

Ennek segítségével választhatja ki a "SOFT" (lágú) vagy "LOCK" (rögzítés) tételt. A forgási műveletet a borotva ki- és bekapcsolt állapotában egyaránt meg lehet változtatni.

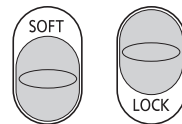

### A nyírófej használata

Csúsztassa fel a nyírófej fogórészét! Merőleges irányban helyezze a bőrére, és mozgassa fel-le az oldalszakáll nyírásához!



### A lámpák jelentése használat közben

Használat közben

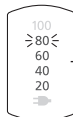

- Az akkumulátor töltöttségének közelítő értéke 20–100 (%) jelzéssel jelenik meg.

- Ez az üzempapcsoló működtetése után nagyjából 5 másodperc múlva kikapcsol.

Amikor az akkumulátor töltése alacsony

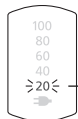

A "20%" villog a borotva üzemeltetése közben.

- A 20% jelzés megjelenése után még 2–3 alkalommal megborotválkozhat (a használat módjától függően).
- Az akkumulátor teljes feltöltése kb. 14, egyenként 3 perces borotválkozásra elegendő töltést biztosít.

## Karbantartás

### Tisztítás az öntisztító töltővel

#### ► Az öntisztító töltő előkészítése

Húzza ki a borotva és a készülék csatlakozóját az öntisztító töltőből!

**1** Vegye le a víztartályt, és nyissa ki a víztartály sapkáját!

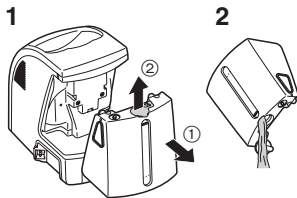

**2** Mossa ki a régi tisztítófolyadék maradékát, majd öblítse ki a víztartályt!

**3** Töltsön be annyi csapvizet, hogy annak szintje a vízellátó vezetékig érjen!

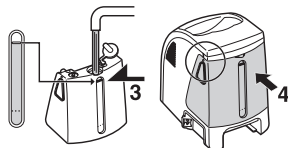

- Ügyeljen rá, hogy a csapvíz szintje ne emelkedjen a vízellátó vezeték fölé!  
Ellenkező esetben a tisztítófolyadék kifolyhat.

**4** Megfelelően zárja le a víztartály sapkáját, majd csatlakoztassa a tartályt!

**5** Húzza le a zárófóliákat az új tisztítószer-kazettáról! (2 zárófólia)

- Tartsa vízszintesen a tisztítószer-kazettát! (Ha túlságosan megdönti a kazettát, a tisztítószer kiömlöhet.)

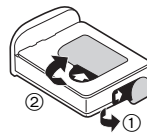

A tisztítószer kazettával kapcsolatos óvintézkedések

- Tartsa távol a gyermekektől.
- Csak az elektromos borotva pengéinek tisztításához használja.
- Hajtsa végre a vészhelyzeti intézkedéseket, ha a tisztítószer szájba vagy szembe kerül, és forduljon orvoshoz.

**6** Helyezze fel a tisztítószer-kazettát!

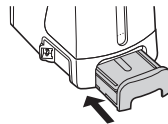

- Amikor kigyullad az állapot jelzőfénye, cserélje ki a tisztítószer-kazettát.
- A tisztítófolyadék szavatossága a kazetta kinyitása után 6 hónappal jár le. Ha több mint 6 hónapon keresztül nem használja a tisztítófolyadékot, akkor dobja ki a tisztítókazettát a tisztítófolyadékkal együtt!
- Kizárólag a Panasonic borotvákhoz való speciális tisztítószeret használjon az öntisztító töltőben!
- Mindig egyszerre cserélje a tisztítószer-kazettát és a víztartályban lévő tisztítófolyadékot! Ha csak a tisztítókazettát vagy csak a vizet cseréli, az csökkenti a tisztítási funkciók hatékonyságát.
- Az öntisztító töltő működtetésekor a tisztítószer-kazettában lévő koncentrált tisztítószer felhígul, a tartályban található vízből pedig tisztítófolyadék lesz.

## A borotva tisztítása

Az öntisztító töltőt 15 °C és 35 °C között használja.

**1** Dugja be a készülék csatlakozóját az öntisztító töltőbe.

**2** Vegye le a védősapkát, majd rögzítse a borotvát!

**3** Csatlakoztassa a hálózati adaptert!

- Ha szappannal és vízzel vagy egyéb mosószerrel mossa le a borotvát, a tisztítás végén távolítsa el az összes szappant és vizet!
- Rögzítés előtt kapcsolja ki a borotvát!
- A borotva rögzítésekor ellenőrizze, hogy a külső szita nem deformált vagy sérült!

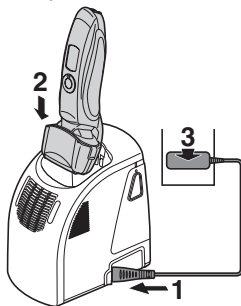

**4** A művelet sor kiválasztásához nyomja meg a Kiválasztás gombot.

- A Kiválasztás gomb minden egyes megnyomására a művelet sor az alábbiak szerint vált: "Tisztítás/száritás/töltés" → "Száritás/töltés" → "Töltés".
- A művelet sor végrehajtása a kiválasztás után kb. 6 másodperccel megkezdődik.
- Az áramellátás megszakadása esetén a művelet sor megszakításra kerül. Ebben az esetben hajtsa végre újra a művelet sort az elejéről kezdve!
- Ne kapcsolja le a tisztítószer-kazettát és a víztartályt, ellenkező esetben a tisztítófolyadék kiömlhet, és ez rendellenes működést eredményezhet!



Művelet sor	Szükséges idő (hozzávetőlegesen)		
<b>1 Töltés</b> 	<b>Töltés</b> 0 - 60 perc 		
<b>2 Tisztítás/száritás/töltés</b> 	<b>Tisztítás</b> 10 perc 	<b>Száritás</b> 50 perc (80 perc*) 	<b>Töltés</b> 0 - 60 perc 
• A művelet sor nem módosítható a "Tisztítás/száritás/töltés" művelet sor elindítása után.			
<b>3 Száritás/töltés</b> 	<b>Száritás</b> 100 perc 	<b>Töltés</b> 0 - 60 perc 	
• Átválthat "Tisztítás/száritás/töltés" művelet sorra akkor is, ha a "Száritás/töltés" művelet sort elindította.			

\* Ha az öntisztító töltő környezeti hőmérséklete alacsony (kb. 15 °C vagy alacsonyabb), a borotva szárítási ideje megnövekszik.

• A Tisztítás és a Száritás funkció szélsőségesen alacsony hőmérséklet (kb. 0 °C vagy alacsonyabb) esetén leállhat. Ebben az esetben a "Tisztítás/száritás/töltés" művelet sor kiválasztásakor a tisztítás és a szárítás jelzőfények villognak, illetve csak a szárítás jelzőfény villog a "Száritás/töltés" művelet sor kiválasztásakor.

► Kövesse az alábbi lépéseket, ha az állapot jelzőfény villog vagy világít

**Villog**

Helyezze megfelelően be a tisztítószer-kazettát, majd indítsa újra el a műveletsort!

**Ha az állapot jelzőfénye kialszik**

Folytassa a műveletsort!

**Világít**

Vegye le a borotvát az öntisztító töltőről, és ellenőrizze, hogy kialudt-e a [CLEAN] jelzőfény! (Legyen körültekintő: a vágókés forró vagy nedves lehet!) Ellenőrizze, hogy a víztartály megfelelően van felhelyezve, sapkája jól zár, és az öntisztító töltő vízszintesen áll!

**Rendellenesség kijavítása után**

Húzza ki a hálózati adapter az öntisztító töltőből, majd az újbóli hálózati csatlakoztatás után indítsa újra a műveletsort.

**Ha az állapot jelzőfénye kialszik**

Folytassa a műveletsort!

**Ha nem talált rendellenességet**

Ideje kicserélni a tisztítószer-kazettát és a víztartályban levő tisztítófolyadékot. Mossa ki a régi tisztítófolyadékot, majd öblítse ki a víztartályt, és töltsé fel vízzel. Cserélje ki a régi tisztítószer-kazettát, majd indítsa újra a műveletsort.

**Ha az állapot jelzőfénye ismét kigyullad**

Forduljon valamelyik márkaszervizhez!

**A borotva tisztítása az öntisztító töltő használata nélkül**

1. Húzza ki a tápkábelt a borotvából.
2. Kenje be tusfürdővel és vízzel a külső szitát!
3. Forgassa el a rögzítőgyűrűt az üzempkapcsoló reteszelésének feloldásához.
4. Ha az üzempkapcsoló gombot több mint 2 másodpercig nyomja meg, akkor bekapcsol a hangvibrációs tisztító üzemmód.
  - Az akkumulátor-teljesítményt jelző lámpák sorrendben villognak.
  - Nagyjából 20 másodperc múlva automatikusan kikapcsol, illetve az üzempkapcsolóval is kikapcsolhatja.
5. Vegye le a külső szitarészt, és tartsa lenyomva az üzempkapcsolót legalább 2 másodpercig a hangvibrációs tisztítás üzemmód működésbe hozásához, majd tisztítsa meg folyó víz alatt a szitát.
6. Száraz ruhával törölje le a vízcseppeket!
7. Teljesen szárítsa meg a külső szitarészt és a borotvát.
8. Csatlakoztassa a külső szitarészt a borotvához.
9. A borotva zsírozása.

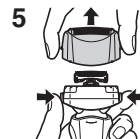
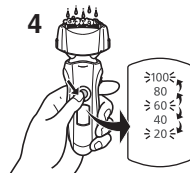

**Szárítsa meg a borotvát az öntisztító töltővel**

1. Csatlakoztassa a külső szitarészt a borotvához.
2. Szárítsa meg a borotvát az öntisztító töltővel a "Szárítás/töltés" műveletsor használatával.
3. A borotva zsírozása.



## Kenés

Javasoljuk, hogy a borotvát a hozzá mellékelte olajjal kenje be; ekkor készülékével a borotválkozás hosszáig ideig kényelmes marad.

1. Kapcsolja ki a borotvát!
2. Cseppentsen egy-egy csepp olajat a külső szitákra!
3. Emelje fel a nyírőfejet, és cseppentsen rá egy csepp olajat!
4. Kb. öt másodpercre kapcsolja be a borotvát!
5. Kapcsolja ki a borotvát, és puha ruhával törölje le a külső szitákról a kibugyanó olajat!



- Ha öntisztító töltővel tisztította a borotvát, nincs szükség a pengék megolajozására (a tisztítóanyag kenőanyagot is tartalmaz).

## Tisztítás a kefével

A rövid kefe (A) irányú mozgatása révén tisztítsa meg a belső vágókéseket!

A hosszú kefe segítségével tisztítsa meg a készülék külső szitáját, a borotva testét és a nyírőfejet!

- Ne mozgassa a rövid kefét a (B) irányba, ellenkező esetben kárt tehet a belső vágókésekben és eltompíthatja élüket!
- Ne használja a rövid kefét a külső sziták tisztítására!

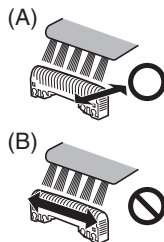

## A készülék külső szitájának és belső vágókéseinek cseréje

a rendszer külső szitája	évente egyszer
belső vágókések	kétévente egyszer

### ► A készülék külső szitájának cseréje

1. Nyomja meg a szita kioldó gombjait, és emelje felfele a külső szitát.
2. Nyomja meg a rendszer külső szitájának kioldó gombjait, és húzza le a rendszer külső szitáját.
3. Illeszse össze a szitakeret jelzését (▲) és a rendszer külső szitájának jelzését (△), majd biztonságosan kapcsolja össze őket.
  - A rendszer külső szitáját nem lehet fordítva rögzíteni.
  - A borotvára történő felhelyezéskor mindig a szita keretére helyezze fel a készülék külső szitáját!
4. A szitakeret jelzésének (▲) előreforgatása után biztonságosan, kattanásig rögzítse a külső szitakeret részt a borotvához.



### ► A belső vágókések cseréje

1. Nyomja meg a szita kioldó gombjait, és emelje felfele a külső szitát.
2. Egyenként vegye ki a belső vágókéseket.
  - Ne érintse meg a belső vágókések élét (a fémrészeket), nehogy megvágja magát!
3. Egyenként tegye be a belső vágókéseket, amíg a helyükre nem pattannak.

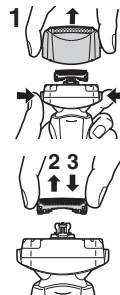

## ► Cserealkatrészek

A cserealkatrészek a forgalmazótól vagy a szervizközpontban vásárolhatók meg.

Az ES-LT71 cserealkatrészei	A készülék külső szitájának és belső vágókéseinek cseréje	WES9013
	A rendszer külső szitája	WES9087
	Belső vágókések	WES9068

## Az öntisztító töltő tisztítása

A levágott szőrszálak hozzátapadhatnak az öntisztító töltő tisztítótálcájához. Eltávolításukhoz a következőképpen járjon el. Javasoljuk, hogy az eljárást a tisztítószer-kazetta minden egyes cseréjekor hajtsa végre!

1. Mindenképpen húzza ki a víztartály és a készülék csatlakozóját az öntisztító töltőből!

- Ügyeljen rá, hogy ne ömöljön ki a tisztítófolyadék!

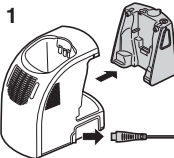

2. Finoman törölje le a tisztítótálca belsejére tapadt levágott szőrszálakat megnedvesített törülköhával vagy papírtörülővel!

- Megnedvesített vattafejű fültisztítóval tisztítsa meg a tisztítótálca sarkait és egyetlen részzeit!

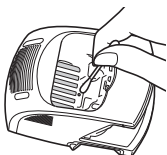
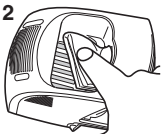

## Vigyázat

**Ne mossa és vizezze be a hálózati adaptert és az öntisztító töltőt! Ellenkező esetben áramütés vagy rövidzárlat következhet be.**

- Ne húzza erősen meg a tisztítótálca alján található gumi vágókésvédőt! A gumi könnyen leválhat, ha erősen húzza meg. Elegendő finoman meghúzni.

## ► Amikor a víz nem folyik le a tisztítótálcából

A levágott szőrszálak eltömhetik a tisztítótálca alján lévő lefolyónyílást.

Ilyenkor a borotva tisztítása és szárítása nem lehetséges.

Nyomja át a levágott szőrszálakat a lefolyónyíláson egy fogpiszkáló stb. segítségével!

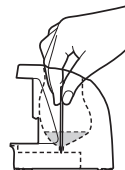

## A beépített tölthető akkumulátor eltávolítása

A borotva ártalmatlanítása előtt távolítsa el a beépített tölthető akkumulátort! Az akkumulátort feltétlenül valamelyik hivatalosan kijelölt helyen ártalmatlanítsa, ha van ilyen! Ha tovább kívánja használni a borotvát, ne szedje szét és ne cserélje ki az akkumulátort! Ellenkező esetben tűz keletkezhet vagy áramütés következhet be. Valamelyik márkaszervizben cseréltesse ki!

- Húzza ki a tápkábelt a borotvából, mielőtt eltávolítja az akkumulátort.

- Hajtsa végre az ①–④. lépéseket, majd emelje fel és vegye le az akkumulátort!

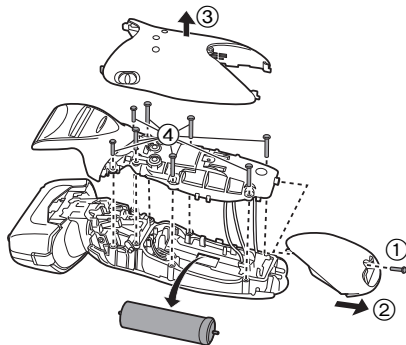

#### Környezetvédelem és újrahasznosítás

A borotvában lítium-ion akkumulátor található.  
Az akkumulátort feltétlenül valamelyik hivatalosan kijelölt helyen ártalmatlanítsa, ha van ilyen az országban!

#### Műszaki adatok

Áramellátás	Lásd a hálózati adapteren levő adattáblát. (Automatikus feszültségátalakítás)
Motorfeszültség	3,6 V DC
Töltési idő	Nagyjából 1 óra
Levegőben terjedő akusztikai zaj	borotva üzemmódban: 63 (dB (A) 1 pW teljesítménynél) nyíró üzemmódban: 63 (dB (A) 1 pW teljesítménynél)

Ezt a készüléket kizárólag háztartási használatra tervezték.

#### Tájékoztató felhasználók számára az elhasználtottt készülékek, szárazelemek és akkumulátorok begyűjtéséről és ártalmatlanításáról



A termékeken, a csomagoláson és/vagy a kísérő dokumentumokon szereplő szimbólumok azt jelentik, hogy az elhasználtottt elektromos és elektronikus termékeket, szárazelemeket és akkumulátorokat az általános háztartási hulladéktól külön kell kezelni.



Az elhasználtottt készülékek, szárazelemek és akkumulátorok megfelelő kezelése, hasznosítása és újrafelhasználása céljából, kérjük, hogy az ország törvényeinek, valamint a 2002/96/EK és a 2006/66/EK irányelveknek megfelelően juttassa el azokat a kijelölt gyűjtőhelyekre.

E termékek, szárazelemek és akkumulátorok előírászerű ártalmatlanításával Ön hozzájárul az értékes erőforrások megővéséhez, és megakadályozza az emberi egészség és a környezet károsodását, amit egyébként a hulladékok nem megfelelő kezelése okozhat.

Az elhasználtottt termékek, szárazelemek és akkumulátorok begyűjtésével és újrafelhasználásával kapcsolatban, kérjük, érdeklődjön a helyi közösségénél, a területi hulladékártalmatlanító szolgálatnál vagy abban az üzletben, ahol a termékeket vásárolta. E hulladékok szabálytalan elhelyezését a nemzeti jogszabályok büntethetik.

#### Az Európai Unió üzleti felhasználói számára

Ha az elektromos vagy elektronikus berendezésétől meg kíván szabadulni, kérjük, további tájékoztatásért forduljon a forgalmazójához vagy a szállítójához.

#### [Hulladékkezelési tájékoztató az Európai Unióon kívüli egyéb országokban]

Ezek a szimbólumok csak az Európai Unióban érvényesek. Ha meg kíván szabadulni a termékektől, kérjük, lépjen kapcsolatba a helyi hatóságokkal vagy a kereskedővel, és kérdezze meg őket a hulladékéltelvezés megfelelő módjáról.

Műszaki adatok:

Minőségtanúsítás

Motorfeszültség: 3,6 V DC egyenfeszültség

Töltési idő: 1 óra

Ezt a készüléket kizárólag háztartási használatra tervezték.

Tápellátás: beépített akkumulátor

Tápfeszültség: 3,6 V egyenfeszültség

Méreték (szélesség x magasság x mélység):

6,4 cm × 15,7 cm × 4,3 cm

Tömeg: 170 g

Hálózati tápegység és akkumulátor töltő adatai:

Típus: RE7-59

Hálózati feszültség: 100-240 V AC, 50-60 Hz

(Automatikus feszültségátalakítás)

Áramfelvétel: 180 mA

Kimenő feszültség: 5,4 V egyenfeszültség

Terhelhetőség: 1,2 A

Érintésvédelmi osztály: II.

Méreték (szélesség x magasság x mélység):

6,7 cm × 2,5 cm × 9,2 cm

Tömeg: 145 g

Megjegyzés: A műszaki adatok változtatásának jogát fenntartjuk.

A tömeg és méret adatok megközelítő értékek.

Vă mulțumim pentru că ați ales un aparat de ras Panasonic. Cu tehnologia noastră UMED/USCAT, vă puteți bucura de utilizarea aparatului nostru de ras în mod uscat, în duș sau în cadă, pentru un bărbierit delicat și ușor. Vă rugăm să citiți cu atenție toate instrucțiunile înainte de utilizare.

## Important

Acest aparat de ras are un acumulator încorporat. Nu-l aruncați în foc, nu-l expuneți la căldură, nu-l încărcăți, utilizați sau lăsați într-un mediu cu temperatură ridicată.

### ► Înainte de utilizare

Acest aparat de ras pentru bărbierit umed/uscat poate fi folosit pentru bărbierit cu lojiune de ras sau pentru bărbierit uscat. Puteți folosi acest aparat de ras etanș la duș și îl puteți curăța cu apă. Simbolul de mai jos este al unui aparat pentru bărbierit umed. Simbolul înseamnă că partea care se ține în mână poate fi folosită în baie sau la duș.



Bărbieriți-vă cu aparatul de ras cel puțin trei săptămâni și observați diferența. Aparatul dvs. de ras pentru bărbierit umed/uscat Panasonic necesită un timp pentru a vă obișnui cu el deoarece pielea și barba dvs. au nevoie de aproximativ o lună pentru a se adapta la noua metodă de bărbierit.

### ► Utilizarea aparatului de ras

#### Atenție

Folia externă este foarte subțire și poate fi deteriorată dacă nu este folosită corect. Verificați dacă folia nu este deteriorată înainte de a folosi aparatul de ras. Nu folosiți aparatul de ras dacă folia este deteriorată pentru că vă puteți tăia.

- Întrerupeți utilizarea când apare o anomalie sau o defecțiune.

- Nu împrumutați aparatul de ras membrilor familiei sau altor persoane.
- Acest aparat nu este conceput pentru utilizare de către persoane (inclusiv copii) cu capacități fizice, senzoriale sau mentale reduse, în absența supravegherii sau instruirii privind utilizarea acestui aparat de către o persoană responsabilă de siguranța lor. Copiii trebuie să fie supravegheați pentru a vă asigura că nu se joacă cu aparatul.
- Persoanele care folosesc un dispozitiv medical electronic implantant, precum un simulator cardiac, nu trebuie să permită atingerea acestui aparat de partea pielii lor în care se află dispozitivul medical deoarece poate provoca defectarea acestuia.

### ► Încărcarea aparatului de ras

- Nu folosiți niciodată adaptorul de c.a. în baie sau în cabina de duș.
- Nu folosiți niciun alt cablu de alimentare sau adaptor de c.a. decât acest adaptor de c.a. (RE7-59).
- Conectați adaptorul de c.a. într-o priză ce se află într-o zonă fără umezeală și manevrați-l cu mâinile uscate.
- Apucați de adaptorul de c.a. atunci când îl scoateți din priză. Dacă trageți de cablul de alimentare, îl puteți deteriora.
- Cablul de alimentare nu poate fi înlocuit. În cazul în care cablul este deteriorat, adaptorul de c.a. trebuie să fie casat.

### ► Curățarea aparatului de ras

#### Avertisment

**Deconectați cablul de alimentare de la aparatul de ras înainte de a-l curăța în apă pentru a evita electrocutarea.**

- Păstrați ambele lame interioare inserate. Dacă este inserată o singură lamă interioară, aparatul de ras poate fi deteriorat.
- În cazul în care curățați aparatul de ras cu apă, nu folosiți apă sărată sau fierbinte. Nu țineți aparatul de ras în apă o perioadă lungă de timp.
- Curățați numai carcasa cu un material textil moale, umezit puțin cu apă sau cu apă cu săpun. Nu utilizați diluant, benzină, alcool sau alte chimicale.

#### ► **Depozitarea aparatului de ras**

- După utilizare, păstrați aparatul de ras într-un loc cu umiditate scăzută.
- Nu păstrați aparatul de ras într-un loc în care va fi expus la lumina directă a soarelui sau la alte surse de căldură.
- Deconectați cablul de alimentare atunci când depozitați aparatul de ras.
- Nu îndoiiți cablul de alimentare și nu-l înfășurați în jurul aparatului de ras.
- Nu țineți lubrifianul la îndemâna copiilor.

#### ► **Încărcător cu autocurățare**

- Nu curățați adaptorul de c.a. sau încărcătorul cu autocurățare în apă deoarece se vor deteriora sau vor provoca electrocutarea.
- Nu scoateți aparatul de ras din încărcătorul cu autocurățare atunci când efectuați o operație care cuprinde funcția "Uscare". Este folosit un încălzitor și deci zona din jurul lamelor devine foarte fierbinte și vă puteți frige.
- Puneți încărcătorul cu autocurățare pe o suprafață dreaptă și stabilă. În caz contrar, lichidul de curățare se poate vărsa și poate decolora produsele din piele sau alte suprafețe. Ștergeți-l imediat.
- Încărcătorul cu autocurățare curăță lamele interioare și folia exterioară a sistemului. Periați sau spălați cu apă pentru a îndepărta firele de barbă din alte zone.
- Folosiți încărcătorul cu autocurățare la umiditate sub 95%.
- În funcție de mediu, este posibil ca aparatul de ras să nu se poată usca nici dacă selectați cursa "Uscare/Încărcare". În acest caz, ștergeți picăturile de apă cu o cârpă uscată.

## Identificarea părților componente

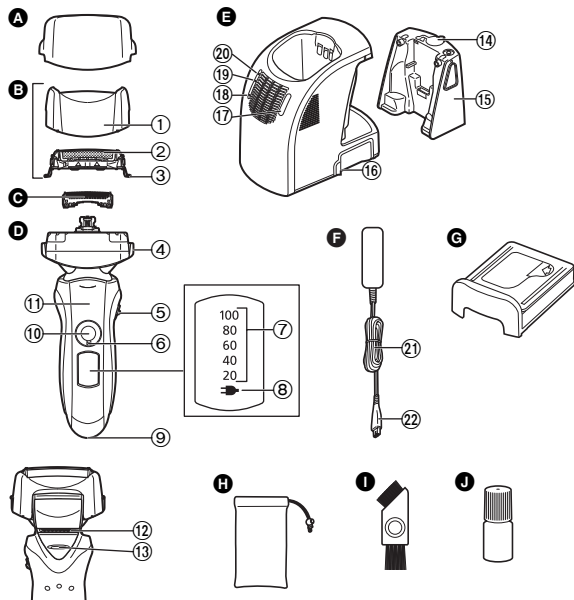

- A** Capac de protecție  
**B** Secțiunea foliei exterioare  
 ① Cadru foliei  
 ② Folie exterioară a sistemului  
 ③ Butoane de eliberare a foliei exterioare a sistemului  
**C** Lamă interioară  
**D** Corp principal  
**E** Butoane de eliberare a cadrului foliei  
**F** Selector acționare pivot  
**G** Inel de blocare  
**H** Indicator luminos de capacitate a bateriei  
**I** Indicator luminos stare încărcare (→)  
**J** Ulei

- ⑨ Conector aparat  
 ⑩ Înterupător de pornire [0/1]  
 ⑪ Suport pentru deget  
 ⑫ Dispozitiv de tuns  
 ⑬ Mâner dispozitiv de tuns  
**E** Încărcător cu autocurățare  
 ⑭ Capac rezervor de apă  
 ⑮ Rezervor de apă  
 ⑯ Mufă  
 ⑰ Buton de selectare  
 ⑱ Indicator luminos de stare  
 ⑲ Indicator luminos de uscare  
 ⑳ Indicator luminos de curățare  
**F** Adaptor de c.a. (RE7-59)  
 ㉑ Cablu de alimentare  
 ㉒ Fișa adaptorului  
**G** Cartuș de detergent  
**H** Husă de călătorie  
**I** Perie de curățare  
**J** Ulei

### Folosirea inelului de blocare

Folosiți inelul de blocare pentru a bloca sau debloca întrerupătorul de pornire.

1. Rotiți inelul de blocare până când face un clic.



#### Deblocați întrerupătorul de pornire:

Pentru bărbierit, spălarea aparatului de ras și lubrifierea aparatului de ras.



#### Blocați întrerupătorul de pornire:

Pentru transportarea aparatului de ras.

## Încărcare

### Încărcarea cu încărcătorul cu autocurățare

Ștergeți bine orice picături de apă de pe sau din jurul încărcătorului cu autocurățare pentru a fi uscat înainte de a-l încărca.

- 1 Introduceți fișa adaptorului în încărcătorul cu autocurățare.
- 2 Îndepărtați capacul de protecție și apoi atașați aparatul de ras.
- 3 Conectați adaptorul de c.a.

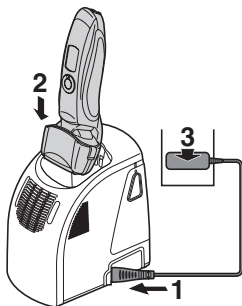

- Ciclul de “încărcare” începe atunci când este atașat aparatul de ras.
- Opriiți aparatul de ras înainte de a-l atașa.
- Verificați dacă folia exterioară nu este deformată sau deteriorată atunci când atașați aparatul de ras.
- Puteți încărca și cu indicatorul luminos de stare al încărcătorului cu autocurățare luminând intermitent.
- Încărcarea este încheiată după aprox. 1 oră.

Puteți menține aparatul de ras atașat la încărcătorul cu autocurățare sau conectat la adaptorul de c.a. atunci când nu este folosit pentru a menține bateria la capacitatea completă. Nu puteți supraîncărca aparatul de ras.

### Încărcarea fără încărcătorul cu autocurățare

Puteți, de asemenea, să încărcați fără încărcătorul cu autocurățare.

1. Introduceți fișa aparatului în aparatul de ras.
2. Conectați adaptorul de c.a. la o priză.

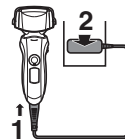

Nu puteți utiliza aparatul de ras în timpul încărcării.

### Citirea indicatoarelor luminoase la încărcare

În timpul încărcării

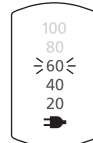

Indicatorul luminos stare de încărcare (➡) se aprinde. Intensitatea indicatorului luminos de capacitate a bateriei va crește pe parcursul procesului de încărcare.

După ce încărcarea s-a terminat

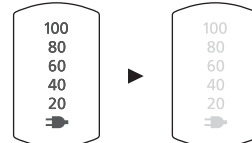

Toate indicatoarele luminoase de capacitate a bateriei se vor aprinde și apoi se vor stinge după 5 secunde.

- După ce încărcarea este completă, apăsarea întrerupătorului de pornire în timp ce aparatul de ras este conectat va determina aprinderea tuturor indicatoarelor luminoase de capacitate a bateriei și apoi stingerea lor după 5 secunde. Aceasta arată că aparatul de ras este complet încărcat.
- Temperatura ambientă recomandată pentru încărcare este de 5-35 °C. Capacitatea bateriei se poate degrada sau este posibil ca bateria să nu se încarce la temperaturi extrem de scăzute sau de ridicate. Indicatorul luminos stare încărcare (➡) va lumina intermitent atunci când există o problemă de încărcare.



- La încărcarea aparatului de ras pentru prima dată sau atunci când nu a fost folosit mai mult de 6 luni, este posibil ca indicatorul luminos stare de încărcare (➔) să nu se aprindă. Acesta se va aprinde în cele din urmă dacă este menținut conectat.

## Aparat de ras

### Utilizarea aparatului de ras

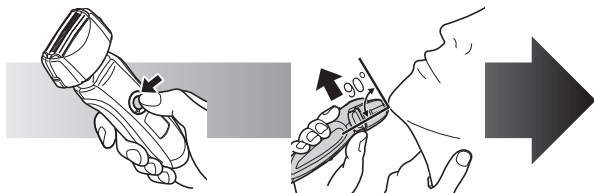

- 1** Rotiți inelul de blocare și apăsați întrerupătorul de pornire.
- 2** Țineți aparatul de ras așa cum se arată în imaginea de mai sus și bărbierii-vă.

Pagina 175

- Temperatura ambientală adecvată utilizării este cuprinsă între 5 și 35 °C. Dacă folosiți dispozitivul în afara intervalului recomandat, acesta poate să nu mai funcționeze.

Începeți bărbieritul cu aplicarea unei presiuni ușoare asupra feței. Întindeți pielea feței cu mâna liberă și deplasați aparatul de ras înainte și înapoi în direcția de creștere a firelor de barbă. Puteți mări ușor presiunea pe măsură ce pielea se obișnuiește cu acest aparat de ras. Aplicarea unei presiuni prea mari nu oferă un bărbierit mai eficient.

### Atenție

- Dacă veți apăsa întrerupătorul de pornire mai mult de 2 secunde, va fi activat modul de curățare cu vibrații sonice. **Pagina 181**  
Nu vă puteți bărbieri în acest mod.
- Nu puneți degetele pe întrerupătorul de pornire în timp ce folosiți aparatul de ras. Acest lucru poate provoca oprirea aparatului de ras sau intrarea în modul de curățare cu vibrații sonice. Puneți-vă degetele pe suportul pentru deget în timp ce folosiți aparatul de ras.

### Selector acționare pivot

Folosiți pentru a selecta "SOFT" (ușor) sau "LOCK" (blocat).  
Puteți schimba acționarea pivotului fie că aparatul de ras este pornit sau oprit.

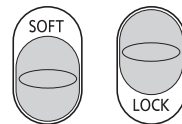

### Folosirea dispozitivului de tuns

Glisați mânerul dispozitivului de tuns în sus. Poziționați în unghi drept față de piele și deplasați în jos pentru a tunde perniții.



### Citirea indicatoarelor luminoase la utilizare

La utilizare

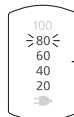

- Nivelul aproximativ de încărcare a bateriei este afișat ca 20 - 100 (%).

- Se va opri pentru aproximativ 5 secunde după operarea întrerupătorului.

Când capacitatea acumulatorului este scăzută

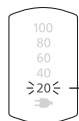

"20%" va lumina intermitent atunci când operați aparatul de ras.

- Puteți să vă bărbierii de 2 sau de 3 ori după ce apare "20%". (Acest lucru va fi diferit în funcție de utilizare.)
- O încărcare completă va furniza suficientă energie pentru aproximativ 14 bărbierii de câte 3 minute fiecare.

## Întreținere

### Curățarea cu încărcătorul cu autocurățare

#### ► Pregătirea încărcătorului cu autocurățare

Scoateți aparatul de ras și conectorul adaptorului din încărcătorul cu autocurățare.

#### 1 Îndepărtați rezervorul de apă și apoi deschideți capacul rezervorului de apă.

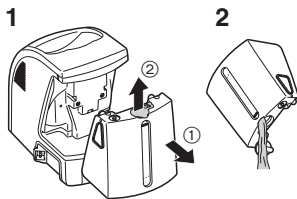

#### 2 Spălați lichidul de curățare vechi și apoi clătiți rezervorul de apă.

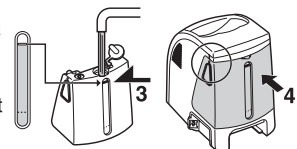

#### 3 Turnați apă până la linia de alimentare cu apă.

- Nu lăsați apa să treacă dincolo de nivelul de alimentare cu apă. Acest lucru poate provoca vărsarea lichidului de curățare.

#### 4 Închideți bine capacul rezervorului de apă și apoi atașați rezervorul.

#### 5 Îndepărtați sigiliile de pe cartușul de detergent nou. (2 sigilii)

- Țineți cartușul de detergent în poziție orizontală. (Detergentul se poate vărsa dacă mișcați prea mult cartușul de detergent.)

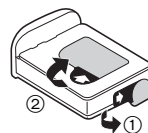

Precauții privind cartușul de detergent

- Nu-l lăsați la îndemâna copiilor.
- Utilizați doar pentru a curăța lamele aparatelor electrice de ras.
- În cazul în care agentul de curățare pătrunde în gură sau în ochi, luați măsuri de urgență și consultați un medic.

#### 6 Atașați cartușul de detergent.

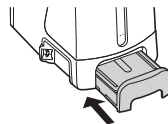

- Înlocuiți cartușul de detergent când indicatorul luminos de stare este aprins.
- Data de expirare a lichidului de curățare este la 6 luni după deschiderea sa. Dacă nu folosiți lichidul de curățare mai mult de 6 luni, aruncați cartușul de detergent și lichidul de curățare.
- Folosiți numai detergent special pentru încărcătorul cu autocurățare pentru aparatele de ras Panasonic.
- Schimbați întotdeauna cartușul de detergent și lichidul de curățare din rezervorul de apă în același timp. Dacă adăugați apă sau schimbați doar cartușul de detergent sau apă se pot deteriora funcțiile de curățare.
- Dacă folosiți încărcătorul cu autocurățare, detergentul concentrat din cartuș se diluează și apa din interiorul rezervorului de apă va deveni un lichid de curățare.

## Curățarea aparatului de ras

Folosiți încărcătorul cu autocurățare la temperaturi cuprinse între 15 °C și 35 °C.

**1** Introduceți fișa adaptorului în încărcătorul cu autocurățare.

**2** Îndepărtați capacul de protecție și apoi atașați aparatul de ras.

**3** Conectați adaptorul de c.a.

- Îndepărtați săpunul sau apa de pe aparatul de ras dacă acesta a fost spălat cu săpun de mâini sau orice alt detergent.
- Opriti aparatul de ras înainte de a-l atașa.
- Verificați dacă folia exterioară nu este deformată sau deteriorată atunci când atașați aparatul de ras.

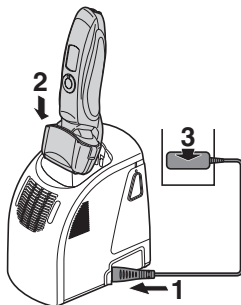



















**4** Apăsăți butonul de de selectare pentru a selecta operația.

- De fiecare dată când apăsați butonul de selectare, operația se schimbă de la “Curățare/Uscare/Încărcare” → “Uscare/Încărcare” → “Încărcare”.
- Operațiile încep la aproximativ 6 secunde după ce sunt selectate.
- Operația va fi anulată dacă alimentarea cu energie electrică este întreruptă. În acest caz,reluați operația de la început.
- Nu detașați cartușul de detergent sau rezervorul de apă deoarece lichidul de curățare se poate vărsa provocând o defecțiune.

COURSE  
SELECT



Operație	Țimpul necesar (ghid)					
<b>1 Încărcare</b> 	<b>Încărcare</b> 0 - 60 min 					
<b>2 Curățare/ Uscare/ Încărcare</b> 	<table border="0"> <tr> <td> <b>Curățare</b>            10 min   </td> <td>▶</td> <td> <b>Uscare</b>            50 min            (80 min*)   </td> <td>▶</td> <td> <b>Încărcare</b>            0 - 60 min   </td> </tr> </table> <p>• Nu este posibilă schimbarea operației după ce operația "Curățare/Uscare/Încărcare" a început.</p>	<b>Curățare</b> 10 min 	▶	<b>Uscare</b> 50 min (80 min*) 	▶	<b>Încărcare</b> 0 - 60 min 
<b>Curățare</b> 10 min 	▶	<b>Uscare</b> 50 min (80 min*) 	▶	<b>Încărcare</b> 0 - 60 min 		
<b>3 Uscare/ Încărcare</b> 	<table border="0"> <tr> <td> <b>Uscare</b>            100 min   </td> <td>▶</td> <td> <b>Încărcare</b>            0 - 60 min   </td> </tr> </table> <p>• Este posibilă schimbarea operației "Curățare/Uscare/Încărcare" chiar și după ce operația "Uscare/Încărcare" a început.</p>	<b>Uscare</b> 100 min 	▶	<b>Încărcare</b> 0 - 60 min 		
<b>Uscare</b> 100 min 	▶	<b>Încărcare</b> 0 - 60 min 				

## ► Dacă indicatorul luminos este aprins sau luminează intermitent, urmați pașii prezentați mai jos

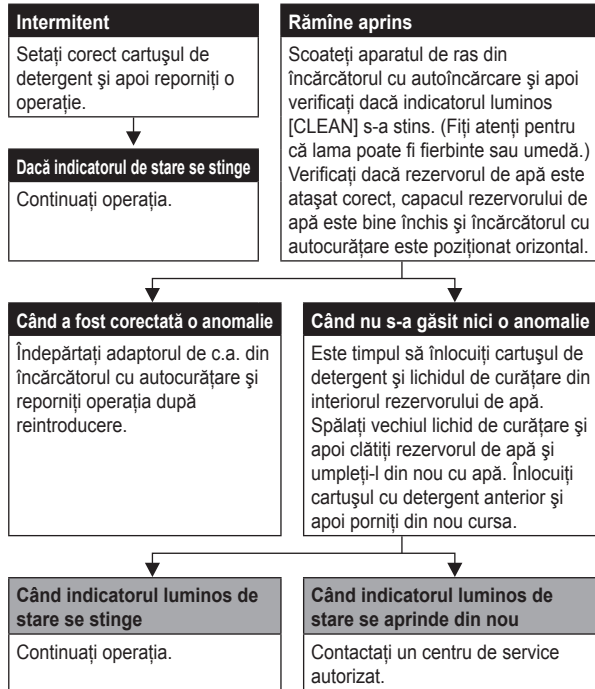

- \* Atunci când temperatura ambientală a încărcătorului cu autocurățare este scăzută, (aproximativ de 15 °C sau mai scăzută), durata de încărcare a aparatului de ras crește.
- Funcția de Curățare sau de Uscare se poate opri la temperaturi extrem de scăzute (aproximativ de 0 °C sau mai scăzută). Într-un astfel de caz, indicatoarele luminoase de curățare și de uscare vor lumina intermitent atunci când este selectată operația "Curățare/Uscare/Încărcare" sau indicatorul luminos de uscare va lumina intermitent atunci când este selectată operația "Uscare/Încărcare".

## Curățarea aparatului de ras fără încărcătorul cu autocurățare

1. Deconectați cablul de alimentare de la aparatul de ras.
2. Aplicați puțin săpun și apă pe folia exterioară.
3. Rotiți inelul de blocare și deblocări întrerupătorul de pornire.
4. Apăsăți întrerupătorul de pornire mai mult de 2 secunde pentru a activa modul de curățare cu vibrații sonice.
  - Indicatoarele luminoase de capacitate a bateriei vor lumina intermitent în ordine.
  - După aproximativ 20 de secunde, se va opri automat sau îl puteți opri apăsând întrerupătorul de pornire.
5. Îndepărtați secțiunea foliei exterioare și apăsați pe întrerupătorul de pornire mai mult de 2 secunde pentru a activa modul de curățare cu vibrații sonice și curățați-l cu jet de apă.
6. Ștergeți toate picăturile de apă cu o cârpă uscată.
7. Uscați complet secțiunea foliei exterioare și aparatul de ras.
8. Atașați secțiunea foliei exterioare la aparatul de ras.
9. Lubrifiați aparatul de ras.

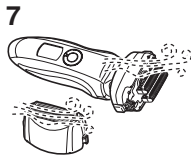
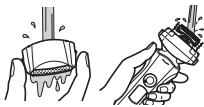
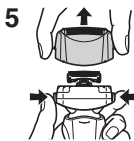
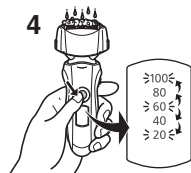

### Uscarea aparatului de ras cu ajutorul încărcătorului cu autocurățare

1. Atașați secțiunea foliei exterioare la aparatul de ras.
2. Uscați aparatul de ras cu ajutorul încărcătorului cu autocurățare, utilizând cursa "Uscare/Încărcare".
3. Lubrifiați aparatul de ras.

## Lubrifiere

Pentru a menține confortul bărbieritului o perioadă lungă de timp, se recomandă să se folosească uleiul furnizat pentru întreținerea aparatului de ras.

1. Opriti aparatul de ras.
2. Aplicați o picătură de ulei pe fiecare dintre foliile exterioare.
3. Ridicați dispozitivul de tuns și aplicați o picătură de ulei.
4. Porniți aparatul de ras și lăsați-l să funcționeze aproximativ cinci secunde.
5. Opriti aparatul de ras și ștergeți uleiul rămas pe foliile exterioare cu o cârpă moale.

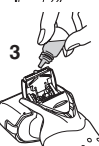

- Nu este necesar să ungeți lamele după ce ați curățat aparatul de ras cu ajutorul încărcătorului cu autocurățare. (În detergentul de curățare este adăugat lubrifiant.)

## Curățarea cu peria

Curățați lamele exterioare folosind peria scurtă și mișcând-o în direcția (A).  
Curățați sistemul foliei exterioare, corpul aparatului de ras și dispozitivul de tuns folosind peria lungă.

- Nu deplasați peria scurtă în direcția (B) deoarece va deteriora lamele interioare și le va afecta tășul.
- Nu folosiți peria scurtă pentru a curăța foliile exterioare.

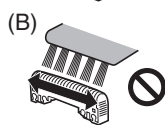
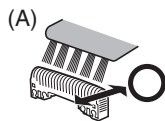

## Înlocuirea foliei exterioare a sistemului și a lamelor interioare

folia exterioară a sistemului	o dată pe an
lame interioare	o dată la doi ani

### ► Înlocuirea foliei exterioare a sistemului

1. Apăsați butoanele de eliberare a cadrului foliei și ridicați secțiunea foliei exterioare în sus.
2. Apăsați butoanele de eliberare a foliei exterioare a sistemului și trageți în jos folia exterioară a sistemului.
3. Aliniați semnul cadrului foliei (↙) și semnul foliei exterioare a sistemului (△) și atașați-le în siguranță împreună.
  - Folia exterioară a sistemului nu poate fi atașată în poziție inversă.
  - Întotdeauna introduceți folia exterioară a sistemului în cadrul foliei când o atașați aparatului de ras.
4. După poziționarea semnului cadrului foliei (↙) în partea frontală, atașați în siguranță secțiunea foliei exterioare pe aparatul de ras până când se aude un clic.



### ► Înlocuirea lamelor interioare

1. Apăsați butoanele de eliberare a cadrului foliei și ridicați secțiunea foliei exterioare în sus.
2. Scoateți lamele interioare una câte una.
  - Nu atingeți marginile (părțile metalice) ale lamelor interioare pentru a evita să vă răniți la mână.
3. Inserați lamele interioare una câte una până când se aude un clic.

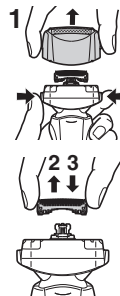

### ► Piese de schimb

Piesele de schimb sunt disponibile la distribuitorul dvs. sau la centrul de service.

Piese de schimb pentru ES-LT71	Folia exterioară a sistemului și lamele interioare	WES9013
	Folie exterioară a sistemului	WES9087
	Lame interioare	WES9068

## Curățarea încărcătorului cu autocurățare

Firele de barbă se pot lipi de tava de curățare a încărcătorului cu autocurățare. Urmați pașii de mai jos pentru a le îndepărta. Vă recomandăm să faceți acest lucru de fiecare dată când schimbați cartușul de detergent.

1. Asigurați-vă că ați scos rezervorul de apă și fișa adaptorului din încărcătorul cu autocurățare.

- Fiți atent să nu vărsați lichidul de curățare.

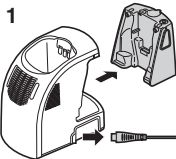

2. Ștergeți ușor firele de păr lipite de partea interioară a tăvii de curățare cu o cârpă sau o hârtie rezistentă la umezeală îmbibată cu apă.

- Curățați colțurile și părțile denivelate ale tăvii de curățare cu un bețișor cu vată înmuiată în apă.

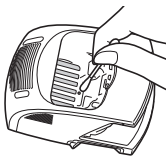

### Avertisment

**Nu spălați sau aplicați apă pe adaptorul de c.a. sau pe încărcătorul cu autocurățare. Nerespectarea acestor reguli se poate solda cu electrocutare sau scurtcircuite.**

- Nu trageți prea tare de protectorul din cauciuc al lamei din partea inferioară a tăvii de curățare. Cauciucul poate ieși afară dacă trageți prea tare de el. Nu este necesar să trageți decât foarte ușor.

### ► Când apa nu se scurge din tava de curățare

Firele de păr tăiat pot înfunda scurgerea din partea inferioară a tăvii de curățare.

În acest caz, nu puteți curăța sau usca aparatul de ras. Împingeți firele de păr în jos prin zona de scurgere cu un dinte, vârf ascuțit, etc.

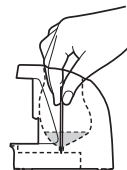

### Îndepărtarea acumulatorului încorporat

Îndepărtați acumulatorul încorporat înainte de a preda la deșeurile aparatul de ras. Asigurați-vă că bateria este predată la un punct de colectare desemnat oficial, dacă există unul. Nu demontați sau înlocuiți acumulatorul pentru a putea folosi aparatul de ras din nou. Acest lucru ar putea provoca incendiu sau electrocutare. Înlocuiți-l la un centru de service autorizat.

- Deconectați cablul de alimentare de la aparatul de ras când scoateți acumulatorul.

- Efectuați pașii de la ① la ④ și ridicați acumulatorul, apoi scoateți-l.

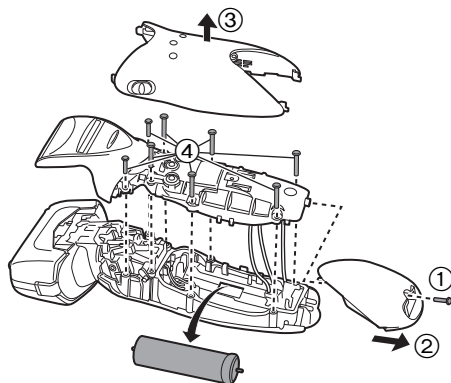

#### Pentru protecția mediului și reciclarea materialelor

Acest aparat de ras conține un acumulator litiu-ion.

Vă rugăm să vă asigurați că acumulatorul este predat într-un punct oficial desemnat, dacă există unul în țara dvs.

#### Specificații

Sursă de alimentare	Consultați plăcuța de identificare de pe adaptorul de c.a. (conversie automată a tensiunii)
Tensiunea motorului	3,6 V CC
Timp de încărcare	Aproximativ 1 oră.
Poluare sonoră în aer	În modul aparat de ras: 63 (dB (A) re 1 pW) În modul aparat de tuns: 63 (dB (A) re 1 pW)

Acest produs este destinat exclusiv pentru utilizare casnică.

#### Informații pentru utilizatori privind colectarea și debarasarea echipamentelor vechi și a bateriilor uzate



Aceste simboluri, de pe produse, ambalajele acestora și/sau documentele însoțitoare, au semnificația că produsele electrice și electronice uzate și bateriile nu trebuie amestecate cu deșeurile menajere generale. În scopul aplicării unui tratament corespunzător, recuperării și reciclării produselor și bateriilor uzate, vă rugăm să le predați la punctele de colectare destinate, în concordanță cu legislația națională și directivele 2002/96/CEE și 2006/66/CEE.



Prin eliminarea corectă a acestor produse și a bateriilor uzate veți contribui la salvarea unor resurse valoroase

și la prevenirea oricărui efecte potențial negative asupra sănătății umane și a mediului înconjurător, care, în caz contrar ar putea fi cauzate prin manipularea necorespunzătoare a deșeurilor.

Pentru informații suplimentare privind colectarea și reciclarea aparatelor vechi și a bateriilor, vă rugăm să contactați autoritățile locale, firmele de salubritate sau unitatea de la care ați achiziționat produsele.

Pentru eliminarea incorectă a acestui tip de deșeuri se pot aplica amenzi, în conformitate cu legislația națională.

#### Pentru utilizatorii comerciali din Uniunea Europeană

Dacă doriți să vă debarasați de echipamente electrice și electronice, vă rugăm să contactați distribuitorul sau furnizorul dumneavoastră pentru mai multe informații.

#### [Informații privind eliminarea deșeurilor în țări din afara Uniunii Europene]

Aceste simboluri sunt valabile numai în Uniunea Europeană. Dacă doriți să eliminați acest tip de produse uzate, vă rugăm să contactați autoritățile locale sau distribuitorul și să aflați metoda corectă de eliminare.



**Panasonic tıraş makinesini seçtiğiniz için teşekkür ederiz. ISLAK/ KURU teknolojiğimiz sayesinde, Panasonic tıraş makinenizi kuru olarak veya hassas ve kolay tıraş için duşta ya da banyoda kullanmanın keyfini çıkarabilirsiniz. Kullanmadan önce lütfen tüm talimatları okuyun.**

## Önemli

Bu tıraş makinesi sabit şarj edilebilir pile sahiptir. Ateşe atmayın, ısı uygulamayın veya yüksek sıcaklıklı bir ortamda şarj etmeyin, kullanmayın ya da bırakmayın.

### ► Kullanmadan önce

Bu Islak/Kuru tıraş makinesi, tıraş köpüğüyle ıslak tıraş veya kuru tıraş için kullanılabilir. Bu su geçirmez tıraş makinesini duşta kullanabilir ve suda temizleyebilirsiniz. Aşağıdaki, ıslak tıraş makinesi simgesidir. Bu simge, elle tutulan parçanın bir banyo veya duşta kullanılabileceği anlamına gelir.



En az üç hafta boyunca ıslak köpük tıraşıyla tıraş olunuz ve farkı görünüz. Panasonic Islak/Kuru tıraş makinesine alışmanız biraz zaman alır, çünkü cildinizin ve sakalınızın kendisini yeni herhangi bir tıraş yöntemine göre ayarlaması yaklaşık bir ay sürer.

### ► Tıraş makinesini kullanma

#### Dikkat

**Dış elek çok incedir ve düzgün bir biçimde kullanılmadığında hasar görebilir. Tıraş makinesini kullanmadan önce, bıçağın hasar görüp görmediğini kontrol ediniz. Bıçak vs. hasar görmüşse, tıraş makinesini kullanmayınız, aksi takdirde cildinizi kesebilirsiniz.**

• Bir anormallik ya da arıza olduğunda kullanımı sonlandırın.

- Ailenizle ya da başka kişilerle paylaşmayın.
- Bu cihaz, güvenliklerinden sorumlu bir kişi tarafından cihazın kullanımıyla ilgili denetim veya talimatlar sunulmadığı sürece, (çocuklar da dahil) fiziksel, işitsel veya zihinsel yetenekleri sınırlı olan ya da deneyim ve bilgisi bulunmayan kişiler tarafından kullanılmaya uygun değildir. Cihazla oynamadıklarından emin olmak için, çocukların denetim altında bulundurulması gerekir.
- Kalp pili gibi tıbbi elektronik cihaz takılmış olan kişilerin, bu ünitenin tıbbi elektronik cihazın takıldığı yerdeki cilde temas etmesine izin vermemesi gerekir, aksi takdirde arızaya neden olabilir.

### ► Tıraş makinesini şarj etme

- AC adaptörünü banyoda ya da duşta kesinlikle kullanmayın.
- Başka bir elektrik kablosunu veya bu AC adaptörü dışındaki bir AC adaptörünü kullanmayın (RE7-59).
- AC adaptörünü, evde nem olmayan bir prize takın ve buna elleriniz kuruyken dokunun.
- Evdeki prizden çıkartırken AC adaptörünü tutun. Elektrik kablosundan çekerseniz, buna zarar verebilirsiniz.
- Elektrik kablosu değiştirilemez. Kablo hasarlıysa, AC adaptörü atılmalıdır.

### ► Tıraş makinesini temizleme

#### Dikkat

**Elektrik çarpmasını önlemek için tıraş makinesini suda temizlemeden önce elektrik kablosunu çıkartınız.**

- Her iki iç bıçağı da içinde takılmış olarak bırakın. Sadece tek bir iç bıçak takıldığında, tıraş makinesi hasar görebilir.
- Tıraş makinesini suyla temizlediğinizde, tuzlu su veya sıcak su kullanmayın. Tıraş makinesini uzun süre suda bırakmayın.
- Muhafazayı yalnızca, musluk suyuyla ya da sabunlu musluk suyuyla hafifçe nemlendirilmiş yumuşak bir bezle temizleyin. Tiner, benzin, alkol ya da diğer kimyasalları kullanmayın.

### ► Tıraş makinesini saklama

- Kullandıktan sonra tıraş makinesini düşük nemli bir yerde saklayın.

- Tıraş makinesini, doğrudan güneş ışığına ya da diğer ısı kaynaklarına maruz kalacağı yerlerde saklamayın.
- Tıraş makinesini muhafaza ederken elektrik kablosunu çekin.
- Elektrik kablosunu bükmeyin veya tıraş makinesinin etrafına sarmayın.
- Yağı çocuklardan uzak tutun.

► **Kendi kendini temizleyen şarj cihazı**

- AC adaptörünü veya kendi kendini temizleyen şarj cihazını suya sokarak temizlemeyin, aksi takdirde hasar görebilirler veya elektrik çarpmasına neden olabilirler.
- "Kuru" işlevini de kapsayan bir işlemi kullanırken tıraş makinesini kendi kendini temizleyen şarj cihazından çıkartmayın. Isıtıcı kullanıldığından bıçakların etrafındaki alan çok ısınır ve bir yerinizi yakabilirsiniz.
- Kendi kendini temizleyen şarj cihazını düz ve sabit bir yüzeye yerleştirin. Aksi takdirde temizleme sıvısı dökülebilir ve deriden yapılmış ürünlerin veya diğer yüzeylerin rengini soldurabilir. Bunu derhal silin.
- Kendi kendini temizleyen şarj cihazı, iç bıçakları ve sistemin dış eleğini temizler. Diğer alanlardaki kırılmış sakalları temizlemek için fırçalayın veya suyla yıkayın.
- Kendi kendine temizlenebilen şarj cihazını, %95'ten düşük nem oranında kullanın.
- Ortama bağlı olarak tıraş makinesi, "Kuru/Şarj" işlemini seçtiğinizde bile kurumayabilir. Bu durumda olası su damlalarını kuru bir bezle silin.

## Parçaların tanımı

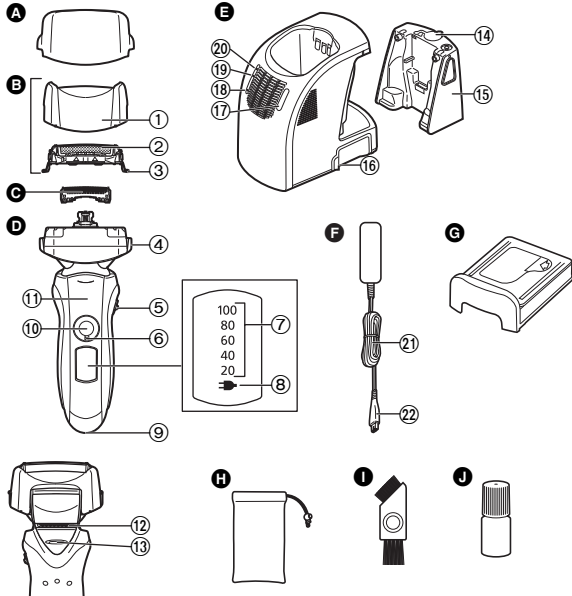

- A** Koruyucu kapak  
**B** Dış elek  
 ① Elek çerçevesi  
 ② Dış Elek  
 ③ Dış Elek ayırma düğmeleri  
**C** İç bıçaklar  
**D** Ana gövde  
**E** Elek çerçevesini çıkarma düğmeleri  
**F** Mıyılı hareket seçicisi  
**G** Kilit halkası  
**H** PİL kapasite lambası  
**I** Şarj seviye lambası (→)  
**J** Cihazın soketi  
 ④ Güç düğmesi [0/1]

- ⑪ Parmak yeri  
 ⑫ Favori Düzeltici  
 ⑬ Favori Düzeltici kolu  
**E** Kendi kendini temizleyen şarj cihazı  
 ⑭ Su deposunun kapağı  
 ⑮ Su deposu  
 ⑯ Soket  
 ⑰ Seçme düğmesi  
 ⑱ Durum lambası  
 ⑲ Kuru lambası  
 ⑳ Temiz lambası  
**F** AC adaptörü (RE7-59)  
 ㉑ Elektrik kablosu  
 ㉒ Cihazın fişi  
**G** Deterjan kartuşu  
**H** Seyahat çantası  
**I** Temizleme fırçası  
**J** Yağ

### Kilit halkasını devreye almak

Güç düğmesini kilitlemek ya da açmak için kilit halkasını kullanın.

1. Kilit halkasını tam oturuncaya kadar çevirin.



#### Güç düğmesini açın:

Tıraş olurken, tıraş bıçağını temizlerken ve tıraş bıçağını nemlendirirken.



#### Güç düğmesini kilitleyin:

Tıraş makinesini taşıırken.

## Şarj etme

### Kendi kendini temizleyen şarj cihazıyla şarj etme

Şarj olmadan önce kuru olması için kendi kendini temizleyen şarj cihazının üzerinde veya etrafında bulunan su damllarını iyice silin.

**1** Cihazın fişini kendi kendini temizleyen şarj cihazına takın.

**2** Koruyucu kapağını çıkartınız ve ardından tıraş makinesini takınız.

**3** AC adaptörünü takın.

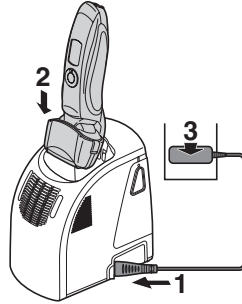

- Tıraş makinesi takıldığında “Şarj” süreci başlar.
- Takmadan önce tıraş makinesini kapatınız.
- Tıraş makinesini takarken, dış bıçağın deforme veya hasarlı olmadığından emin olunuz.
- Kendi kendini temizleyen şarj cihazının DURUM lambası yanıp sönmüyen bile şarj edebilirsiniz.
- Şarj etme yaklaşık 1 saat sonra tamamlanır.

Tam pil kapasitesini muhafaza etmek için, tıraş makinesini kullanmadığınızda kendi kendini temizleyen şarj cihazına veya AC adaptörüne bağlı tutabilirsiniz. Tıraş makinesini fazla şarj edemezsiniz.

### Kendi kendini temizleyen şarj cihazı olmadan şarj etme

Kendi kendini temizleyen şarj cihazı olmadan da şarj edebilirsiniz.

1. Cihazın fişini tıraş makinesine takınız.
2. AC adaptörünü evdeki bir prize takın.

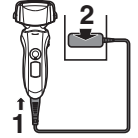

Şarj işlemi esnasında tıraş makinesini çalıştıramazsınız.

### Şarj ederken lambaları okuma

#### Şarj sırasında

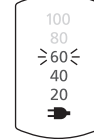

Şarj seviye lambası (☛) yanar.  
Pil kapasite lambasının sayısı,  
şarj işlemi devam ettikçe  
artacaktır.

#### Şarj işlemi tamamlandıktan sonra

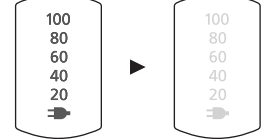

Tüm pil kapasite lambaları  
yanacak ve ardından 5 saniye  
sonra sönecektir.

- Şarj tamamlandıktan sonra, tıraş makinesini fişe takılıyken güç düğmesini ON konumuna getirmek, tüm pil kapasite lambalarının yanmasına ve ardından 5 saniye sonra sönmeye neden olacaktır. Bu, tıraş makinesinin tamamen şarj olduğunu gösterir.
- Şarj için önerilen ortam sıcaklığı 5 - 35 °C'dir. Aşırı düşük ya da yüksek sıcaklıklar altında pilin performansı düşebilir ya da şarj olmayabilir. Şarjla ilgili bir sorun olduğunda, şarj seviye lambası (☛) yanıp sönecektir.
- Tıraş makinesini ilk kez şarj ederken veya 6 aydan daha uzun süre kullanılmadığında, şarj seviye lambası (☛) yanmayabilir. Takılı tutulursa sonunda yanacaktır.

## Tıraş olma

### Tıraş makinesini kullanma

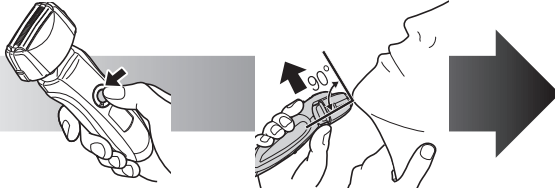

**1** Kilit halkasını çevirin ve güç düğmesine basın.

**Sayfa 187**

**2** Tıraş makinesini resimdeki gibi tutunuz ve tıraş olunuz.

- Kullanım için önerilen ortam sıcaklığı 5 - 35 °C'dir. Cihazı, önerilen aralığın dışındaki bir sıcaklıkta kullanırsanız çalışmayabilir.

Yüzünüze hafif bastırarak tıraş başlayınız. Cildinizi boş elinizle gerdiriniz ve tıraş makinesini sakalınızın yönünde ileri geri hareket ettiriniz. Cildiniz bu tıraş makinesine alıştıkça basınç miktarını hafif artırabilirsiniz. Aşırı basınç uygulamak, daha iyi bir tıraş sağlamaz.

#### Dikkat

- Güç düğmesine 2 saniyeden uzun süre basarsanız, sesli titreşim temizleme modu etkinleştirilir. **Sayfa 192**  
Bu modda tıraş olamazsınız.
- Tıraş makinesini kullanırken parmaklarınızı güç düğmesinin üzerine yerleştirmeyin. Bu, tıraş makinesinin kapanmasını veya sesli titreşim temizleme moduna girmesine neden olabilir. Tıraş makinesini kullanırken parmaklarınızı parmak yerine yerleştirin.

#### Muylu hareket seçicisi

“SOFT” (yumuşak) veya “LOCK” (kilit) seçeneğini seçmek için kullanınız. Tıraş makinesi ister açık olsun, ister kapalı olsun, muylu hareketini değiştirebilirsiniz.

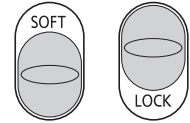

#### Favori Düzelticiyi kullanma

Sakal/favori düzelticisinin kolunu yukarıya kaydırınız. Cildinize dik açıda tutunuz ve favorileri tıraş etmek için aşağıya doğru hareket ettiriniz.



#### Kullanırken lambaları okuma

##### Kullanırken

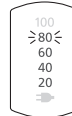

- Yaklaşık pil şarjı miktarı 20 - 100 (%) olarak görüntülenir.

- Düğmeyi çalıştırdıktan yaklaşık 5 saniye sonra kapanacaktır.

##### Pilin kapasitesi azaldığında

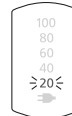

- Tıraş makinesi çalıştırılırken “20%” ibaresi yanıp söner.

- “20%” görüldükten sonra 2 - 3 kez daha tıraş olabilirsiniz. (Bu, kullanıma bağlı olarak farklı olabilir.)
- Dolu bir şarj, her biri 3 dakikalık, yaklaşık 14 tıraş için yeterli güç sağlar.

## Bakım

### Kendi kendini temizleyen şarj cihazıyla temizleme

#### ► Kendi kendini temizleyen şarj cihazını hazırlama

Tıraş makinesini ve cihazın fişini, kendi kendini temizleyen şarj cihazından çıkartınız.

**1** Su deposunu çıkartınız ve ardından su deposu kapağını açınız.

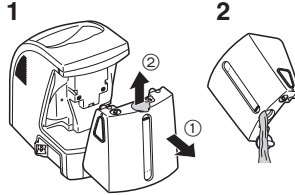

**2** Eski temizleme sıvısını boşaltınız ve ardından su deposunu durulayınız.

**3** Besleme suyu çizgisine kadar çeşme suyu doldurunuz.

• Çeşme suyunun besleme suyu çizgisini aşmasına izin vermeyiniz. Bu, temizleme sıvısının taşmasına neden olabilir.

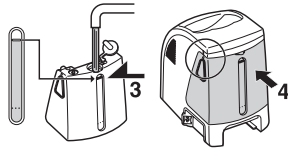

**4** Su deposu kapağını iyice kapatınız ve ardından depoyu takınız.

**5** Yeni deterjan kartuşunun bantlarını çıkartınız. (2 bant)

• Deterjan kartuşunu yatay tutunuz. (Deterjan kartuşu çok fazla eğildiğinde deterjan dökülebilir.)

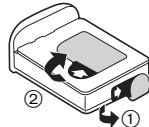

Deterjan kartuşuna yönelik önlemler

- Çocuklardan uzak tutunuz.
- Sadece elektrikli tıraş makinelerinin bıçaklarını temizlemek için kullanın.
- Temizleme maddesi ağza veya gözlere temas ederse acil önlemleri uygulayın ve bir doktora başvurun.

#### 6 Deterjan kartuşunu takınız.

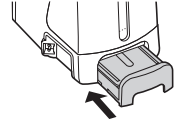

- Durum lambası yandığında, deterjan kartuşunu değiştirin.
- Temizleme sıvısının son kullanım tarihi, açıldıktan 6 ay sonradır. Temizleme sıvısını 6 ayda fazla bir süre kullanmadığınızda, deterjan kartuşunu ve temizleme sıvısını atınız.
- Kendi kendini temizleyen şarj cihazın için sadece Panasonic tıraş makinelerinin özel deterjanını kullanınız.
- Deterjan kartuşuyla su deposundaki temizleme sıvısını daima aynı anda değiştiriniz. Su eklemek veya sadece deterjan kartuşunu veya suyu değiştirmek, temizleme işlevlerinin bozulmasına neden olur.
- Kendi kendini temizleyen şarj cihazını kullandığınız takdirde, deterjan kartuşundaki konsantré deterjan seyreltilir ve deponun içindeki su, temizleme sıvısı haline gelir.

## Tıraş makinesini temizleme

Kendi kendine temizlenebilen şarj cihazını, 15 °C ile 35 °C ısı aralığında kullanın.

**1** Cihazın fişini kendi kendini temizleyen şarj cihazına takın.

**2** Koruyucu kapağını çıkartınız ve ardından tıraş makinesini takınız.

**3** AC adaptörünü takın.

- El sabunu veya diğer herhangi bir deterjanla yıkadıysa, tıraş makinesinde kalan sabun veya suyu temizleyiniz.
- Takmadan önce tıraş makinesini kapatınız.
- Tıraş makinesini takarken, dış bıçağın deforme veya hasarlı olmadığından emin olunuz.

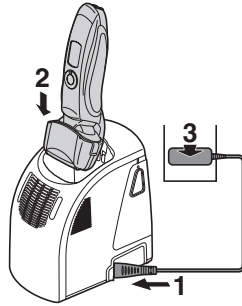









**4** Modu seçmek için Seçme düğmesine basın.

- Seçme düğmesine her bastığınızda mod "Temiz/Kuru/Şarj" → "Kuru/Şarj" → "Şarj" arasında değişir.
- Mod seçildikten yaklaşık 6 saniye sonra çalışmaya başlar.
- Güç kapandığında işlem iptal edilir. Bu durumda modu tekrar baştan başlatınız.
- Deterjan kartuşunu veya su deposunu çıkartmayınız, aksi takdirde temizleme sıvısı dökülerek arızaya neden olabilir.

COURSE  
SELECT



Mod	Gerekli zaman (rehber)		
<b>1</b> Şarj etme 	Şarj etme 0 ilâ 60 dak 		
<b>2</b> Temiz/Kuru/Şarj 	Temizle 10 dak 	Kuru 50 dak (80 dak*) 	Şarj etme 0 ilâ 60 dak 
<b>3</b> Kuru/Şarj 	Kuru 100 dak 	Şarj etme 0 ilâ 60 dak 	

• "Temiz/Kuru/Şarj" modu başladıktan sonra modu değiştirmek mümkün değildir.

• "Kuru/Şarj" modu başladıktan sonra bile, "Temiz/Kuru/Şarj" moduna değiştirmek mümkündür.

\* Kendi kendini temizleyen şarj cihazının ortam sıcaklığı düşük olduğunda (yaklaşık 15 °C ya da daha az), tıraş makinesini kurutmak için gereken süre artar.

• Temiz ya da Kuru işlevi aşırı düşük sıcaklıklar altında durabilir (yaklaşık 0 °C ya da daha düşük). Bu tür bir durumda, "Temiz/Kuru/Şarj" modu seçildiğinde Temiz ve Kuru lambaları veya "Kuru/Şarj" modu seçildiğinde Kuru lambası yanıp sönecektir.

► **Durum lambası yanıp söner ya da yanarsa aşağıda özetlenen adımları taklip ediniz**

**Yanıp söner**

Deterjan kartuşunu düzgün bir biçimde ayarlayınız ve ardından bir modu yeniden başlatınız.

**Durum lambası söndüğünde**

Bir modla devam ediniz.

**Bir anormallik düzeltildiğinde**

AC adaptörünü kendi kendini temizleyen şarj cihazından çıkarın ve tekrar taktıktan sonra modu yeniden başlatın.

**Durum lambası söndüğünde**

Bir modla devam ediniz.

**Işık yanar**

Tıraş makinesini kendi kendini temizleyen şarj cihazından çıkartınız ve ardından [CLEAN] lambasının söndüğünden emin olunuz. (Dikkatli olunuz, bıçak sıcak veya ıslak olabilir.) Su deposunun düzgün bir biçimde takıldığından, su deposunun kapağının sağlam bir şekilde kapandığından ve kendiliğinden temizlenen şarj cihazının yatay olduğundan emin olunuz.

**Hiçbir anormallik bulunmadığında**

Deterjan kartuşunu ve su deposundaki temizleme sıvısını değiştirme zamanı gelmiştir. Eski temizleme sıvısını temizleyin ve su deposunu durulayıp, ardından tekrar suyla doldurun. Eski deterjan kartuşunu değiştirin ve modu yeniden başlatın.

**Durum lambası tekrar yandığında**

Yetkili bir servise başvurunuz.

**Kendi kendini temizleyen şarj cihazı olmadan temizleme**

1. Tıraş makinesinin elektrik kablosunu çekin.
2. Dış eleğe biraz sıvı el sabunu ve biraz da su dökünüz.
3. Güç düğmesini açmak için kilit halkasını çevirin.
4. Sesli titreşim temizleme modunu etkinleştirmek için, güç düğmesine 2 saniyeden uzun süre basın.
  - Pil kapasite lambaları sırayla yanıp söner.
  - Yaklaşık 20 saniye sonra otomatik olarak sönecektir veya kendiniz, güç düğmesine basarak kapatabilirsiniz.
5. Dış kaplama bölümünü çıkartın ve sesli titreşim temizleme modunu etkinleştirmek için güç düğmesine 2 saniyeden uzun süre basın ve akan suyla temizleyin.
6. Olası su damlalarını kuru bir bezle siliniz.
7. Dış eleği ve tıraş bıçağını tamamen kurutun.
8. Dış eleği tıraş makinesine takın.
9. Tıraş bıçağını nemlendirin.

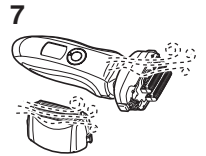
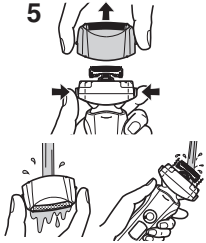
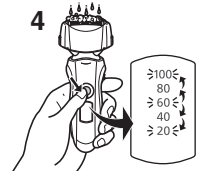

**Tıraş makinesini kendi kendini temizleyen şarj cihazıyla kurutma**

1. Dış eleği tıraş makinesine takın.
2. Tıraş makinesini, "Kuru/Şarj" modunu kullanarak kendi kendini temizleyen şarj cihazıyla kurutun.
3. Tıraş bıçağını nemlendirin.



## Yağlama

Tıraş keyfinin uzun süre devam etmesi için, tıraş makinesinin yanında gelen yağ kullanmanız tavsiye edilir.

1. Tıraş makinesini kapatınız.
2. Diğer bıçakların her birine bir damla yağ sürünüz.
3. Tıraş makinesi kolunu kaldırınız ve bir damla yağ damlatınız.
4. Tıraş makinesini açınız ve yaklaşık beş saniye kadar çalıştırınız.
5. Tıraş makinesini kapatınız ve yumuşak bir bezle dış bıçaklarda kalan yağ fazlalığını siliniz.

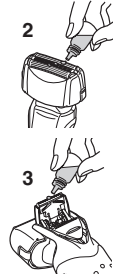

- Tıraş makinesini kendi kendini temizleyen şarj cihazıyla temizledikten sonra bıçakları yağlamanız gerekmez. (Temizleme deterjanı yağlama maddesini içerir.)

## Fırça ile temizleme

Kısa fırçayı (A) yönünde hareket ettirerek iç bıçakları temizleyiniz. Sistemin dış bıçağını, tıraş makinesinin gövdesini ve tıraş makinesini, uzun fırçayı kullanarak temizleyiniz.

- Kısa fırçayı (B) yönünde hareket ettirmeyiniz, aksi takdirde iç bıçaklara zarar verebilir ve keskinliğini etkileyebilirsiniz.
- Kısa fırçayı, dış bıçakları temizlemek için kullanmayınız.

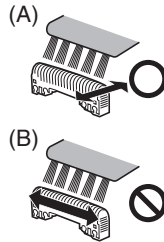

## Dış elek ve iç bıçakları değiştirme

Dış elek	yılda bir kez
İç bıçaklar	her iki yılda bir kez

### ► Dış eleği değiştirme

1. Elek çerçevesi açma düğmelerine basın ve dış elek bölümünü yukarıya doğru kaldırın.
2. Sistemin dış bıçağını bırakma düğmelerine basıp, sistemin dış bıçağını aşağı doğru çekin.
3. Elek çerçevesi işaretiyle (↗) dış elek işaretini (Δ) hizalayın ve birbirine sıkıca takın.
  - Sistem dış eleği ters olarak takılamaz.
  - Tıraş makinesine takarken sistemin dış bıçağını her zaman elek çerçevesine takınız.
4. Elek çerçevesi işaretini (↗) öne döndürdükten sonra, dış elek kısmını, tık sesi çıkarana kadar tıraş makinesine sıkıca takın.

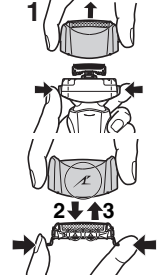

### ► İç bıçakları değiştirme

1. Elek çerçevesi açma düğmelerine basın ve dış elek bölümünü yukarıya doğru kaldırın.
2. İç bıçakları birer birer çıkartın.
  - Elinizin yaralanmaması için, iç bıçakların kenarlarına (metal parçalara) dokunmayınız.
3. İç bıçakları, yerine oturma sesi gelene kadar birer birer takın.

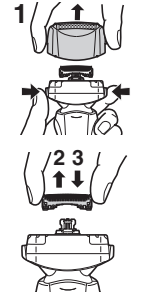

## ► Yedek parçalar

Yedek parçalar satıcınızda veya Servis Merkezinde bulunmaktadır.

ES-LT71 için yedek parçalar	Sistem dış eleği ve iç bıçaklar	WES9013
	Dış Elek	WES9087
	İç bıçaklar	WES9068

## Kendi kendini temizleyen şarj cihazını temizleme

Kırılmış sakallar, kendi kendini temizleyen şarj cihazının temizleme tepsinine takılabilir. Bunları temizlemek için aşağıdaki adımları izleyiniz. Bu işlemi, deterjan kartuşunu her değiştirdiğimize yapmanızı tavsiye ederiz.

1. Su deposunu ve cihazın fişini kendi kendini temizleyen şarj cihazından çıkarttığınızdan emin olunuz.

- Temizleme sıvısını dökmemeye özen gösteriniz.

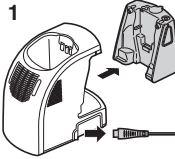

2. Temizleme tepsinin iç kısmına takılan kırılmış sakalları suya bandırılmış bir bez veya kağıt havluyla hafif siliniz.

- Temizleme tepsinin köşelerini ve düz olmayan parçalarını, suya bandırılmış bir kulak çöpüyle temizleyiniz.

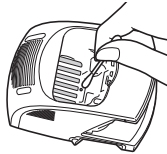
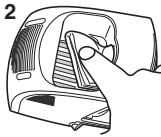

## Dikkat

**AC adaptörünü veya kendi kendini temizleyen şarj cihazını yıkamayın veya bunlara su kaçırmayın. Buna uymadığınız takdirde, elektrik çarpmasına veya kısa devrelere neden olabilirsiniz.**

- Temizleme tepsinin altındaki lastik bıçak koruyucusunu çok sert çekmeyiniz. Çok sert çektiğinizde lastiği çıkabilir. Sadece hafif bir şekilde çekilmesi gerekir.

## ► Temizleme tepsindeki su boşalmadığında

Kırılmış sakallar, temizleme tepsinin altındaki gideri tıkayabilir.

Bu durumda tıraş makinesini temizleyemez veya kurutamazsınız.

Kırılmış sakalları bir kürdan vs. ile giderin içinden aşağıya doğru bastırınız.

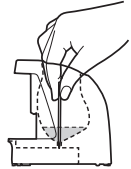

## Tümleşik şarjli pili çıkartma

Tıraş makinesini atmadan önce tümleşik şarj edilebilir pilini çıkartınız. Varsa, lütfen pilin resmi olarak belirlenmiş bir yerde atılmasını sağlayınız. Tıraş makinesini tekrar kullanabilmek için pili sökmeyiniz veya değiştirmeyiniz. Bu, yangına veya elektrik çarpmasına neden olabilir. Bunu yetkili bir serviste değiştiriniz.

- Pili çıkarırken, elektrik kablosunu tıraş makinesinden çekin.
- ① ile ④ arasındaki adımları izleyip pili kaldırınız ve ardından pili çıkartınız.

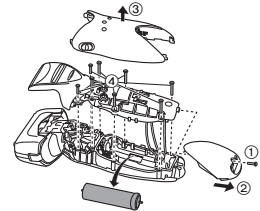

### Çevre koruması ve materyallerin geri dönüştürülmesi için

Bu tıraş makinesi bir lityum iyon pili içerir.

Lütfen pilin (ülkenizde varsa) resmi olarak belirlenmiş bir yerde atılmasını sağlayınız.

### Özellikler

Güç kaynağı	AC adaptöründeki isim plakasına bakın. (Otomatik voltaj dönüştürme)
Motor voltajı	3,6 V DC
Şarj süresi	Yaklaşık 1 saat
Havadaki Akustik Gürültü	Tıraş modunda: 63 (dB (A) re 1 pW) Favori düzeltme bıçağı modunda: 63 (dB (A) re 1 pW)

Bu ürün sadece ev kullanımı için tasarlanmıştır.

### İMALATCI

Panasonic Electric Works Wanbao (Guangzhou) Co., Ltd.  
Wanbao Base, Shiguang Road, Panyu District, Guangzhou,  
Guangdong, China

### YETKİLİ TEMSİLCİ

Panasonic Elektronik Satis A.S.

Maslak Mah. Bilim Sok.

Sun Plaza No:5 K:16

34398 Maslak-Sisli

Istanbul Turkey

Tel : (+90) 212 367 94 00

Fax: (+90) 212 286 21 11

www.panasonic.com.tr

MÜŞTERİ HİZMETLERİ: 444 72 62

ÜRÜNÜN KULLANIM ÖMRÜ 7 YILDIR

### Eski Ekipman ve Pillerin Toplanması ve Elden Çıkarılması konusunda Kullanıcılar için Bilgiler



Ürünler, ambalaj ve/veya ekli belgeler üzerindeki bu semboller kullanılmış elektrik ve elektronik ürünlerin ve pillerin genel ev atığı ile karıştırılmaması gerektiğini ifade eder.

Eski ürünlerin ve kullanılmış pillerin uygun kullanımı, düzeltimi ve geri dönüşümü için, lütfen onları ulusal yasalarınıza ve 2002/96/EC ve 2006/66/EC yönergelerine uygun toplama noktalarına götürün.



Bu ürünleri ve pilleri doğru bir şekilde elden çıkarmak suretiyle, değerli kaynakların korunmasına ve uygunsuz atık işlemleri nedeni ile insan sağlığı üzerinde

oluşabilecek her türlü muhtemel olumsuz etkinin önlenmesine yardım edeceksiniz.

Eski ürünlerin ve pillerin toplanması ve geri kazanılması hakkında daha fazla bilgi için, lütfen ilgili yerel yetkililer, atık işleme merkezleri veya ürünleri satın aldığınız satış noktası ile temas kurun.

Bu atıkların hatalı olarak elden çıkarılması durumunda ulusal yasalara göre cezalar uygulanabilir.

### Avrupa Birliğindeki ticari kullanıcılar için

Eğer elektrik ve elektronik ekipmanı ıskartaya çıkarmayı arzu ediyorsanız, daha fazla bilgi için lütfen yetkili servis veya satıcınız ile temas kurun.

### [Avrupa Birliği dışındaki diğer ülkelerde elden çıkarma konusundaki bilgiler]

Bu semboller sadece Avrupa Birliğinde geçerlidir. Eğer bu malları ıskartaya çıkarmayı arzu ediyorsanız, lütfen yerel yetkilileriniz veya bayileriniz ile temas kurun ve doğru elden çıkarma metodunu sorun.

EEE Yönetmeliğine Uygundur.

Panasonic Electric Works Wanbao (Guangzhou) Co., Ltd.  
<http://panasonic.net>