



Panasonic®

Operating Instructions Air Conditioner

Indoor Unit
CS-E15JKE-3

Outdoor Unit
CU-E15JKE-3



ENGLISH

2 ~ 7

Before operating the unit, read these operating instructions thoroughly and keep them for future reference.

FRANÇAIS

8 ~ 13

Avant d'utiliser l'appareil, lisez ce mode d'emploi dans son intégralité et conservez-le pour toute référence ultérieure.

ESPAÑOL

14 ~ 19

Antes de utilizar la unidad, sírvase leer atentamente estas instrucciones de funcionamiento y conservarlas como futuro elemento de consulta.

DEUTSCH

20 ~ 25

Bevor Sie das Gerät in Betrieb nehmen, lesen Sie bitte diese Bedienungsanleitung aufmerksam durch und bewahren Sie sie für die künftige Verwendung auf.

ITALIANO

26 ~ 31

Prima di utilizzare l'unità si prega di leggere attentamente le istruzioni e di conservare questo opuscolo per potervi fare riferimento in futuro.

NEDERLANDS

32 ~ 37

Lees voor u het apparaat gebruikt deze gebruiksinstructies grondig en bewaar ze voor toekomstig gebruik.

PORTUGUÊS

38 ~ 43

Antes de ligar a unidade, leia cuidadosamente este manual de utilização e guarde-o para futura referência.

ΕΛΛΗΝΙΚΑ

44 ~ 49

Προτού θέσετε τη μονάδα σε λειτουργία, διαβάστε προσεκτικά αυτές τις οδηγίες χρήσης και φυλάξτε τις για μελλοντική αναφορά.

БЪЛГАРСКИ

50 ~ 55

Преди да задействате климатика, прочетете внимателно инструкциите за употреба и ги запазете за бъдещи справки.



QUICK GUIDE / GUIDE RAPIDE
GUÍA RÁPIDA / KURZANLEITUNG
GUIDA RAPIDA / SNELLE GIDS
GUIA RÁPIDO / ΣΥΝΤΟΜΟΣ ΟΔΗΓΟΣ
БЪРЗ СПРАВОЧНИК



© Panasonic HA Air-Conditioning (M) Sdn. Bhd. 2008.
Unauthorized copying and distribution is a violation of law.

SAFETY PRECAUTIONS

DEFINITION

The instructions to be followed are classified by the following symbols:



This symbol denotes an action that is **PROHIBITED**.



These symbols denote actions that are **COMPULSORY**.

To prevent personal injury, injury to others, or property damage, please observe the following. Incorrect operation due to failure to follow instructions may cause harm or damage, the seriousness of which is classified as below:



Warning This sign warns of death or serious injury.



Caution This sign warns of injury or damage to property.

Remote Control



- Do not use rechargeable (Ni-Cd) batteries.
- Do not allow infants and small children to play with the remote control to prevent them from accidentally swallowing the batteries.



- Remove the batteries if the unit is not going to be used for a long period of time.
- New batteries of the same type must be inserted following the polarity stated to prevent malfunction of the remote control.

Indoor Unit



- Do not install, remove and reinstall the unit by yourself; improper installation will cause leakage, electric shock or fire. Please consult authorized dealer or specialist for the installation work.
- Do not insert your fingers or other objects into the unit, rotating parts may cause injury.
- Do not attempt to repair the unit by yourself.

Indoor Unit



- Do not install the unit in a potentially explosive atmosphere.
- Do not wash the unit with water, benzene, thinner or scouring powder.
- Do not use for other purposes such as preservation of food.
- Do not use any combustible equipment in front of the airflow outlet.
- Do not expose directly to cold air for a long period.
- Ensure that the drainage pipe is connected properly. Otherwise, leakage may occur.
- Aerate the room regularly.



Power Supply



- Do not share the same power outlet with other equipment.
- Do not modify power cords.
- Do not use extension cords.
- Do not operate with wet hands.



- Use the specified supply cord.
- If the supply cord is damaged, it must be replaced by the manufacturer, its service agent or similarly qualified persons in order to avoid a hazard.



- This equipment must be earthed and strongly recommended to be installed with Earth Leakage Circuit Breaker (ELCB) or Residual Current Device (RCD). Otherwise, it may cause electrical shock or fire in case of malfunction.



- In case of emergency or abnormal conditions (burnt smell, etc), turn off the power supply, and please consult authorized dealer.

Power Supply



- Switch off the power supply before cleaning or servicing.
- Turn off the power supply if the unit is not used for a long period of time.
- This air conditioner is equipped with a built-in surge protective device. However, in order to further protect your air conditioner from being damaged by abnormally strong lightning activity, you may want to disconnect it from the power supply. Do not touch the air conditioner during lightning, it may cause electric shock.

Outdoor Unit



- Do not insert your fingers or other objects into the unit, rotating parts may cause injury.

Outdoor Unit



- Do not sit or step on the unit, you may fall down accidentally.



- Do not touch the sharp aluminium fin, sharp parts may cause injury.



- Ensure that the drainage pipe is connected properly. Otherwise, leakage may occur.
- After long periods of use, make sure the installation rack is not damaged.

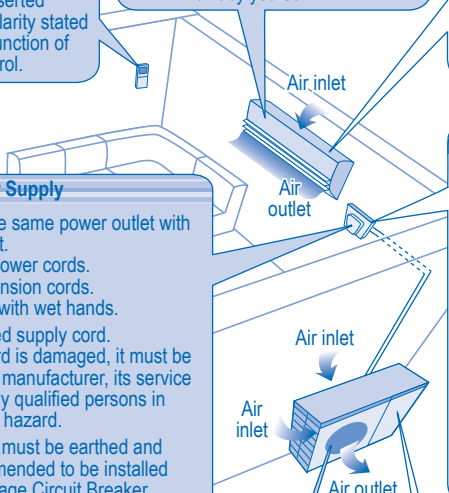

REGULATORY INFORMATION

This appliance is not intended for use by persons (including children) with reduced physical, sensory or mental capabilities, or lack of experience and knowledge, unless they have been given supervision or instruction concerning use of the appliance by a person responsible for their safety. Children should be supervised to ensure that they do not play with the appliance.

OPERATION CONDITION

Use this air conditioner under the following temperature range

Temperature (°C)		Indoor		Outdoor	
		*DBT	*WBT	*DBT	*WBT
COOLING	Maximum	32	23	43	26
	Minimum	16	11	16	11
HEATING	Maximum	30	-	24	18
	Minimum	16	-	-15	-16

NOTICE: • This model is not suitable for 24 hours non-stopping operation in heating mode below -15°C. When the outdoor temperature is below -15°C and you use this model out of above conditions, the outdoor unit might be frozen up and stop operation for protection control at -18°C.

* **DBT:** Dry bulb temperature

* **WBT:** Wet bulb temperature

Thank you for purchasing
Panasonic Air Conditioner

TABLE OF CONTENTS

SAFETY PRECAUTIONS	2
REGULATORY INFORMATION	3
PRODUCT OVERVIEW & OPERATIONS	4~5
CARE & CLEANING	6
TROUBLESHOOTING	7
QUICK GUIDE	BACK COVER

NOTE :

The illustrations in this manual are for explanation purposes only and may differ from the actual unit. It is subjected to change without notice for future improvement.

Information for Users on Collection and Disposal of Old Equipment and Used Batteries



These symbols on the products, packaging, and/or accompanying documents mean that used electrical and electronic products and batteries should not be mixed with general household waste.

For proper treatment, recovery and recycling of old products and used batteries, please take them to applicable collection points, in accordance with your national legislation and the Directives 2002/96/EC and 2006/66/EC.

By disposing of these products and batteries correctly, you will help to save valuable resources and prevent any potential negative effects on human health and the environment which could otherwise arise from inappropriate waste handling.

For more information about collection and recycling of old products and batteries, please contact your local municipality, your waste disposal service or the point of sale where you purchased the items.

Penalties may be applicable for incorrect disposal of this waste, in accordance with national legislation.



For business users in the European Union

If you wish to discard electrical and electronic equipment, please contact your dealer or supplier for further information.

[Information on Disposal in other Countries outside the European Union]

These symbols are only valid in the European Union. If you wish to discard these items, please contact your local authorities or dealer and ask for the correct method of disposal.



Note for the battery symbol (bottom two symbol examples):

This symbol might be used in combination with a chemical symbol. In this case it complies with the requirement set by the Directive for the chemical involved.

- Do not switch ON the unit when waxing the floor. After waxing, aerate the room properly before operating the unit.
- Do not install the unit in oily and smoky areas.

PRODUCT OVERVIEW & OPERATIONS

e-ion AIR PURIFYING SYSTEM



Do not touch during operation

e-ion filters

e-ion charging wire

Active e-ion Generator

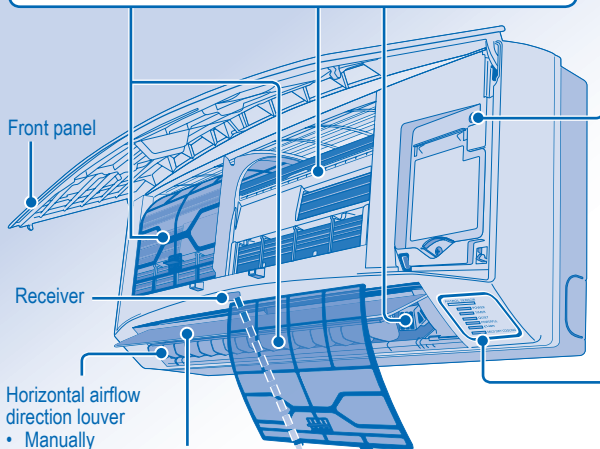

Front panel

Receiver

Horizontal airflow direction louver

- Manually adjustable.



Vertical airflow direction louver

- Do not adjust by hand.

Maximum distances: 8m

Remote control display

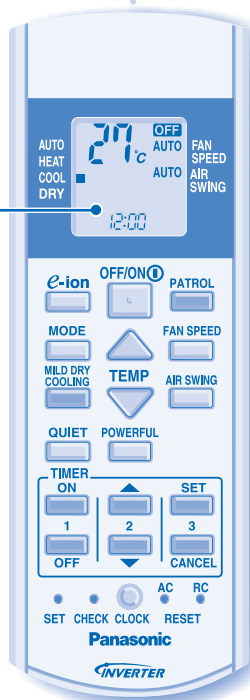

Auto OFF/ON button

- Used when remote control is misplaced or malfunction.

Action	Mode
Press once.	Auto
Press and hold until 1 beep is heard, then release.	Cooling
Press and hold until 1 beep is heard, then release. Press again until 2 beeps, then release.	Heating
Press the button to turn off.	

INDICATOR

PATROL SENSOR

	(Blue)
	(Green)
	(Orange)
	(Orange)
	(Orange)
	(Blue)
	(Blue)

POWER

TIMER

QUIET

POWERFUL

e-ion

MILD DRY COOLING

OFF/ON



TO TURN ON OR OFF THE UNIT



- Please be aware of the OFF indication on the remote control display to prevent the unit from starting/stopping improperly.



TO SET TEMPERATURE

- Selection range: 16°C ~ 30°C.
- Operating the unit within the recommended temperature could induce energy saving.
HEAT mode : 20°C ~ 24°C.
COOL mode : 26°C ~ 28°C.
DRY mode : 1°C ~ 2°C lower than room temperature.

MODE



TO SELECT OPERATION MODE

AUTO mode - For your convenience

- During operation mode selection the power indicator blinks.
- Unit selects operation mode every 30 minutes according to temperature setting, outdoor and room temperature.

HEAT mode - To enjoy warm air

- Unit takes a while to warm up. The power indicator blinks during this operation.

COOL mode - To enjoy cool air

DRY mode - To dehumidify the environment

- Unit operates at low fan speed to give a gentle cooling operation.

FAN SPEED TO SELECT FAN SPEED (5 OPTIONS)



- For AUTO, the indoor fan speed is automatically adjusted according to the operation mode.

AIR SWING TO ADJUST VERTICAL AIRFLOW DIRECTION (5 OPTIONS)



- Keeps the room ventilated.
- If AUTO is set, the louvers swing up/down automatically.
- In heat mode, the air blows horizontally for a while, then starts to blow downwards.

e-ion TO ENJOY CLEAN & FRESH AIR



- Generates negative ions to produce fresh air effect and attract dust which will then be captured at the positively charged e-ion filters.

PATROL TO MONITOR AIR QUALITY



- Patrol sensor detects air quality.
- When the air quality is unsatisfactory, e-ion operation will start automatically.

MILD DRY COOLING TO IMPROVE HUMIDITY AND MOISTURE LEVEL



- This operation reduces air dryness and provides you with a comfortable living environment.
- When vertical airflow direction is set to AUTO, it stops at lower position to avoid cold air contact. However, you can adjust the louver direction manually.

QUIET TO ENJOY QUIET ENVIRONMENT



- This operation reduces airflow noise.

POWERFUL TO ACHIEVE TEMPERATURE QUICKLY



- PATROL, e-ion, QUIET and POWERFUL can be activated in all modes and can be cancelled by pressing the respective button again.

- MILD DRY COOLING only can be activated in COOL mode and can be cancelled by pressing the button again.

- PATROL, e-ion, MILD DRY COOLING, QUIET and POWERFUL can not be selected at the same time.

- PATROL and e-ion can be activated even when the unit is turned off. In this condition, fan speed and air swing can not be adjusted.

TO SET THE TIMER

- To turn ON or OFF the unit at a preset time.

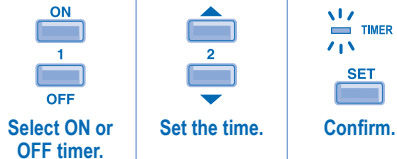

- To cancel ON or OFF timer, press ON or OFF then press CANCEL.

- When ON Timer is set, the unit may start earlier (up to 35 minutes) before the actual set time in order to achieve the desired temperature on time.
- Timer operation is based on the clock set in the remote control and repeats daily once set. For clock setting, please refer to Remote Control Preparation at back cover.
- If timer is cancelled manually or due to power failure, you can restore the previous setting (once power is resumed) by pressing SET.

OPTIONAL SETTINGS

PATROL Patrol starts automatically with the unit switched on with OFF/ON. Press and hold for 5 seconds, then release to disable or restore this setting.

Brightness Press and hold for 5 seconds to dim or restore the unit's indicator brightness.

TEMPERATURE Press and hold for approximately 10 seconds to show temperature setting in °C or °F.

CLOCK Press and hold for approximately 5 seconds to show 12-hour (am/pm) or 24-hour time indication.

RC RESET Press to restore the remote control's default setting.

AC SET / RESET Not used in normal operations.

Use curtains to screen off sunlight and outdoor heat to reduce power consumption during cool mode.

CARE & CLEANING



CAUTION

- Switch off the power supply before cleaning.
- Do not touch the aluminium fin, sharp parts may cause injury.

WASHING INSTRUCTIONS

- Do not use benzene, thinner or scouring powder.
- Use only soap (\approx pH7) or neutral household detergent.
- Do not use water hotter than 40°C.

HINT

- To ensure optimal performance of the unit, cleaning maintenance have to be carried out at regular intervals. Dirty unit may caused malfunction and you may retrieve error code "H99". Please consult authorized dealer.

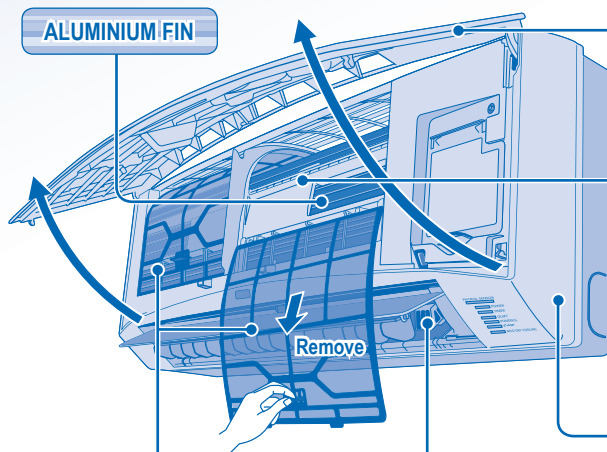

ALUMINIUM FIN

Remove

FRONT PANEL

Remove Front Panel

- Raise and pull to remove the front panel.
- Wash gently and dry.

Close Front Panel

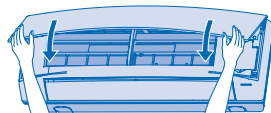

- Press down both ends of the front panel to close it securely.

e-ion CHARGING WIRE

INDOOR UNIT

Wipe the unit gently with a soft, dry cloth.

e-ion FILTERS

- Clean the filters regularly.
- Wash/rinse the filters gently with water to avoid damage to the filter surface.
- Dry the filters thoroughly under the shade, away from fire or direct sunlight.
- Replace any damage filter.

ACTIVE e-ion GENERATOR

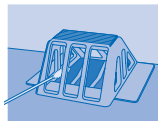

- Clean with dry cotton bud.
- Active e-ion generator cleaning is recommended every 6 months.

FOR SEASONAL INSPECTION AFTER EXTENDED NON-USE

- Checking of remote control batteries.
- No obstruction at air inlet and air outlet vents.
- Use Auto OFF/ON button to select Cooling/Heating operation, after 15 minutes of operation, it is normal to have the following temperature difference between air inlet and air outlet vents:
Cooling: $\geq 8^{\circ}\text{C}$ Heating: $\geq 14^{\circ}\text{C}$

FOR EXTENDED NON-USE

- Activate Heat mode for 2~3 hours to remove moisture left in the internal parts thoroughly.
- Turn off the power supply.
- Remove the remote control batteries.

NON SERVICEABLE CRITERIAS

TURN OFF POWER SUPPLY then please consult authorized dealer under the following conditions:

- Abnormal noise during operation.
- Water/foreign particles have entered the remote control.
- Water leaks from Indoor unit.
- Circuit breaker switches off frequently.
- Power cord becomes unnaturally warm.
- Switches or buttons are not functioning properly.

TROUBLESHOOTING

The following symptoms do not indicate malfunction.

Symptom	Cause
Mist emerges from indoor unit.	• Condensation effect due to cooling process.
Water flowing sound during operation.	• Refrigerant flow inside the unit.
The room has a peculiar odour.	• This may due to damp smell emitted by the wall, carpet, furniture or clothing.
Indoor fan stops occasionally during automatic fan speed setting.	• This helps to remove the surrounding odours.
Airflow continues even after operation has stopped.	• Extraction of remaining heat from the indoor unit (maximum 30 seconds).
Operation is delayed a few minutes after restart.	• The delay is a protection to the unit's compressor.
Outdoor unit emits water/steam.	• Condensation or evaporation occurs on pipes.
Timer indicator is always on.	• The timer setting repeats daily once set.
Power indicator blinks during operation and the indoor fan is stopped.	• The unit is in defrost mode, and the melted frost is drained from the outdoor unit.
Indoor fan stops occasionally during heating operation.	• To avoid unintended cooling effect.
Power indicator blinks before the unit is switched on.	• This is a preliminary step in preparation for the operation when the ON timer has been set.
Cracking sound during operation.	• Changes of temperature cause the expansion/contraction of the unit.

Check the following before calling for servicing.

Symptom	Check
Heating/Cooling operation is not working efficiently.	<ul style="list-style-type: none"> • Set the temperature correctly. • Close all doors and windows. • Clean or replace the filters. • Clear any obstruction at the air inlet and air outlet vents.
Noisy during operation.	<ul style="list-style-type: none"> • Check if the unit has been installed at an incline. • Close the front panel properly.
Remote control does not work. (Display is dim or transmission signal is weak.) The unit does not work.	<ul style="list-style-type: none"> • Insert the batteries correctly. • Replace weak batteries. • Check if the circuit breaker is tripped. • Check if timers have been set.
The unit does not receive the signal from the remote control.	<ul style="list-style-type: none"> • Make sure the receiver not obstructed. • Certain fluorescent lights may interfere with signal transmitter. Please consult authorized dealer.
PATROL operation does not work.	<ul style="list-style-type: none"> • Press and hold PATROL for 15 seconds until beep sound is heard, press PATROL again.
Patrol sensor or e-ion indicator on the indoor unit is blinking.	<ul style="list-style-type: none"> • Press PATROL or e-ion twice. If the patrol sensor or e-ion indicator still blinking, please consult authorized dealer.

The unit stops and the timer indicator blinks.

Use remote control to retrieve error code.

- 1 Press for 5 seconds.
- 2 Press until you hear beep sound, then jot down the error code.
- 3 Press for 5 seconds to quit checking.
- 4 Turn the unit off and reveal the error code to authorized dealer.

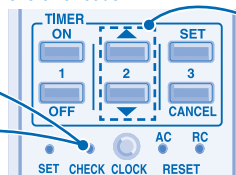

Note:

- For certain error, you may restart the unit with limited operation with 4 beeps during operation starts.

CONSIGNES DE SÉCURITÉ

DÉFINITION

Les instructions à respecter sont classées d'après les symboles suivants:



Ce symbole désigne une action **INTERDITE**.



Ces symboles désignent des actions **OBLIGATOIRES**.

Pour éviter des blessures corporelles et des dégâts matériels, respectez les instructions ci-dessous.

Tout dysfonctionnement dû au non-respect des instructions peut occasionner des nuisances ou des dégâts dont la gravité est classée comme décrit ci-après:



Avertissement

Ce symbole signale la présence d'un danger pouvant provoquer des blessures graves ou mortelles.



Attention

Ce symbole signale la présence d'un danger pouvant provoquer des blessures corporelles ou des dégâts matériels.

Télécommande



- N'utilisez pas de piles rechargeables (Ni-Cd).
- Maintenez la télécommande hors de portée des bébés et des enfants pour éviter qu'ils n'avalent accidentellement les piles.



- Retirez les piles si vous envisagez de ne pas utiliser l'appareil pendant une période prolongée.
- Utilisez des piles de même type lorsque celles-ci doivent être remplacées et introduisez-les en respectant la polarité indiquée afin d'éviter un mauvais fonctionnement de la télécommande.

Unité Intérieure



- Vous ne devez jamais installer, démonter et réinstaller l'appareil vous-même; une installation incorrecte peut provoquer des fuites, une électrocution ou un incendie. Pour effectuer l'installation, veuillez prendre contact avec un distributeur agréé ou un spécialiste.
- N'insérez jamais vos doigts ou des objets dans l'unité, les parties tournantes peuvent causer des blessures.
- Ne réparez pas l'appareil vous-même.

Unité Intérieure



- N'installez pas l'appareil dans une zone qui présente des risques d'explosion.
- Ne nettoyez pas l'appareil avec de l'eau, du benzène, du diluant ou de la poudre à récuser.
- N'utilisez pas l'appareil à d'autres fins que celles prévues, notamment pour conserver des aliments.
- N'utilisez pas d'appareils à combustible dans la direction du flux d'air.
- Évitez toute exposition directe à l'air froid pendant une période prolongée.
- Assurez-vous que la tuyauterie de vidange est correctement raccordée afin d'éviter des fuites d'eau.
- Aérez régulièrement la pièce.



Alimentation



- Ne partagez pas la prise d'alimentation avec un autre appareil.
- Ne modifiez pas les cordons d'alimentation.
- N'utilisez pas de rallonge électrique.
- N'utilisez pas l'appareil avec les mains mouillées.



- Utilisez le cordon d'alimentation spécifique.
- Si le cordon d'alimentation est endommagé, il doit être remplacé par le fabricant, par un de ses techniciens ou par une personne qui possède des qualifications équivalentes afin d'éviter tout risque.



- Cet équipement doit être raccordé à la terre et il est fortement recommandé de l'installer avec un disjoncteur différentiel ou un dispositif différentiel à courant résiduel. Sinon, il y a risque de choc électrique ou d'incendie en cas de dysfonctionnement.



- En cas d'urgence ou dans des conditions anormales (odeur de brûlé, etc.), débranchez l'alimentation électrique et contactez le revendeur autorisé.

Alimentation



- Coupez l'alimentation avant le nettoyage ou la maintenance.
- Coupez l'alimentation électrique si vous envisagez de ne pas utiliser l'appareil pendant une période prolongée.
- Ce climatiseur est muni d'un protecteur de surtension intégré. Néanmoins, comme mesure de protection supplémentaire en cas d'orage violent, vous pouvez déconnecter la source d'alimentation. Ne touchez pas le climatiseur lors d'un orage, vous risqueriez de vous électrocuter.

Unité Extérieure



- N'insérez jamais vos doigts ou des objets dans l'unité, les parties tournantes peuvent causer des blessures.

Unité Extérieure



- Ne vous asseyez pas et ne montez pas sur l'unité, vous risquez de tomber accidentellement.



- Ne touchez pas l'ailette pointue d'aluminium, les parties pointues peuvent causer des dommages.



- Assurez-vous que la tuyauterie de vidange est correctement raccordée afin d'éviter des fuites d'eau.
- Après une période d'inutilisation prolongée, vérifiez que la grille d'installation n'est pas endommagée.

INFORMATION RÉGLEMENTAIRE

Cet appareil n'est pas conçu pour être utilisé par des personnes (y compris les enfants) aux capacités physiques, sensorielles ou mentales diminuées, ou manquant d'expérience ou de connaissances, sauf si une personne responsable de leur sécurité leur a expliqué le fonctionnement de l'appareil et les garde sous surveillance. Les enfants doivent être supervisés afin qu'ils ne jouent pas avec l'appareil.

CONDITION D'UTILISATION

Utilisez ce climatiseur en respectant la plage de températures suivante

Température (°C)		Unité intérieure		Unité extérieure	
		*DBT	*WBT	*DBT	*WBT
REFROIDISSEMENT	Maximum	32	23	43	26
	Minimum	16	11	16	11
CHAUFFAGE	Maximum	30	-	24	18
	Minimum	16	-	-15	-16

ATTENTION: • Ce modèle ne convient pas à un fonctionnement en continu 24h/24 en mode de chauffage en cas de températures inférieures à -15°C. Lorsque la température extérieure est inférieure à -15°C et que vous utilisez ce modèle en dehors des conditions ci-dessus, l'unité extérieure pourrait être gelée et ne plus fonctionner pour le contrôle de protection à -18°C.

- * **DBT:** Température sèche
- * **WBT:** Température humide

Nous vous remercions d'avoir porté votre choix sur un climatiseur Panasonic

TABLE DES MATIÈRES

CONSIGNES DE SÉCURITÉ	8
INFORMATION RÉGLEMENTAIRE	9
PRÉSENTATION DU PRODUIT ET OPÉRATIONS	10~11
ENTRETIEN ET NETTOYAGE	12
DÉPANNAGE	13
GUIDE RAPIDE DOS DE COUVERTURE	

REMARQUE :

Les illustrations de ce mode d'emploi sont fournies à titre d'exemple uniquement et peuvent présenter des différences par rapport à l'appareil proprement dit. Celui-ci peut être modifié sans préavis à des fins d'amélioration.

Avis aux utilisateurs concernant la collecte et l'élimination des piles et des appareils électriques et électroniques usagés



Apposé sur le produit lui-même, sur son emballage, ou figurant dans la documentation qui l'accompagne, ce pictogramme indique que les piles et appareils électriques et électroniques usagés doivent être séparés des ordures ménagères.

Afin de permettre le traitement, la valorisation et le recyclage adéquats des piles et des appareils usagés, veuillez les porter à l'un des points de collecte prévus, conformément à la législation nationale en vigueur ainsi qu'aux directives 2002/96/CE et 2006/66/CE.

En éliminant piles et appareils usagés conformément à la réglementation en vigueur, vous contribuez à prévenir le gaspillage de ressources précieuses ainsi qu'à protéger la santé humaine et l'environnement contre les effets potentiellement nocifs d'une manipulation inappropriée des déchets.

Pour de plus amples renseignements sur la collecte et le recyclage des piles et appareils usagés, veuillez vous renseigner auprès de votre mairie, du service municipal d'enlèvement des déchets ou du point de vente où vous avez acheté les articles concernés.

Le non-respect de la réglementation relative à l'élimination des déchets est passible d'une peine d'amende.



Pour les utilisateurs professionnels au sein de l'Union européenne

Si vous souhaitez vous débarrasser de pièces d'équipement électrique ou électronique, veuillez vous renseigner directement auprès de votre détaillant ou de votre fournisseur.

[Information relative à l'élimination des déchets dans les pays extérieurs à l'Union européenne]

Ce pictogramme n'est valide qu'à l'intérieur de l'Union européenne. Pour connaître la procédure applicable dans les pays hors Union Européenne, veuillez vous renseigner auprès des autorités locales compétentes ou de votre distributeur.



Note relative au pictogramme à apposer sur les piles (voir les 2 exemples ci-contre)

Le pictogramme représentant une poubelle sur roues barrée d'une croix est conforme à la réglementation. Si ce pictogramme est combiné avec un symbole chimique, il remplit également les exigences posées par la Directive relative au produit chimique concerné.

- Ne pas mettre l'appareil en marche lorsque le sol est en cours de cirage. Après le cirage, aérer correctement la pièce avant de vous servir de l'appareil.
- Ne pas installer l'appareil dans des zones grasses et entumées.

PRÉSENTATION DU PRODUIT ET OPÉRATIONS

SYSTÈME DE PURIFICATION D'AIR e-ion



Ne pas toucher pendant le fonctionnement

Filtres e-ion

Fil de charge e-ion

Générateur d'e-ions actifs

Panneau Avant

Récepteur

Volets de direction du flux d'air horizontal

- Ajustable manuellement.

Volet de direction du flux d'air vertical

- Ne faites pas de réglage manuellement.

Distance maximale: 8m

Ecran de la télécommande

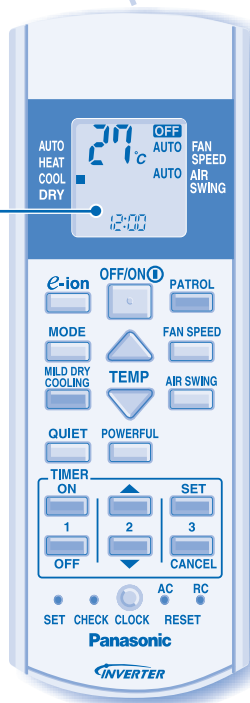

Touche auto OFF/ON (marche/arrêt automatique)

- Utilisée lorsque la télécommande est perdue ou en panne.

Action	Mode de fonctionnement
Appuyez une fois sur la touche.	Automatique
Maintenez la touche enfoncée jusqu'au retentissement d'1 bip, puis relâchez.	Refroidissement
Maintenez la touche enfoncée jusqu'au retentissement d'1 bip, puis relâchez. Appuyez à nouveau jusqu'à entendre 2 bips, puis relâchez.	Chauffage
Appuyez sur la touche pour mettre l'appareil hors tension.	

TÉMOIN

PATROL SENSOR



- POWER (Bleu)
- TIMER (Jaune)
- QUIET (Orange)
- POWERFUL (Orange)
- e-ion (Bleu)
- MILD DRY COOLING (Bleu)



POUR METTRE L'APPAREIL SOUS/ HORS TENSION



- Soyez attentif à l'indication OFF sur l'afficheur de la télécommande afin d'éviter que l'unité ne démarre/ne s'arrête de façon incorrecte.



POUR RÉGLER LA TEMPÉRATURE

- Plage de sélection : 16°C ~ 30°C.
- Le fait de faire fonctionner l'appareil dans la plage de température recommandée peut induire des économies d'énergie.
MODE DE CHAUFFAGE : 20°C ~ 24°C.
MODE DE REFROIDISSEMENT : 26°C ~ 28°C.
MODE DÉSHUMIDIFICATION : inférieure de 1°C à 2°C par rapport à la température de la pièce.



POUR SÉLECTIONNER UN MODE DE FONCTIONNEMENT

MODE AUTO - Selon vos préférences

- Lors de la sélection du mode de fonctionnement, le voyant d'alimentation clignote.
- L'unité choisit le mode d'opération toutes les 30 minutes selon le réglage de la température extérieure et ambiante.

MODE DE CHAUFFAGE - Pour un air chaud

- La chauffe de l'unité prend un peu de temps. Le témoin d'alimentation clignote lors de cette opération.

MODE DE REFROIDISSEMENT - Pour un air frais

MODE DÉSHUMIDIFICATION - Pour déshumidifier l'atmosphère

- L'unité fonctionne en vitesse lente du ventilateur pour fournir un refroidissement en douceur.

FAN SPEED POUR SÉLECTIONNER LA VITESSE DU VENTILATEUR (5 OPTIONS)



- Pour AUTO, la vitesse du ventilateur intérieur est automatiquement ajustée en fonction du mode de fonctionnement.

AIR SWING POUR AJUSTER L'ORIENTATION VERTICALE DU FLUX D'AIR (5 OPTIONS)



- Permet de ventiler la pièce.
- Si le mode AUTO est sélectionné, le volet bascule vers le haut/vers le bas automatiquement.
- En mode de chauffage, l'air souffle horizontalement pendant un moment, puis commence à souffler vers le bas.

e-ion POUR UN AIR PROPRE ET FRAIS



- L'appareil génère des ions négatifs pour produire un effet d'air frais et attirer la poussière, qui est alors capturée dans les filtres e-ion à charge positive.

PATROL POUR SURVEILLER LA QUALITÉ DE L'AIR



- Le capteur de surveillance analyse la qualité de l'air.
- Lorsque la qualité de l'air n'est pas satisfaisante, la fonction e-ion démarre automatiquement.

MILD DRY COOLING POUR AMÉLIORER LE NIVEAU D'HUMIDITÉ ET DE TENUEUR EN EAUX



- Cette opération réduit la sécheresse de l'air et vous fournit un environnement confortable.
- Lorsque la direction du flux d'air vertical est réglée sur AUTO, la grille s'immobilise dans la position la plus basse afin d'éviter le contact avec l'air froid. Toutefois, vous pouvez ajuster la direction de la grille manuellement.

QUIET POUR UN ENVIRONNEMENT SILENCIEUX



- Cette opération réduit le bruit du flux d'air.

POWERFUL POUR ATTEINDRE RAPIDEMENT LA TEMPÉRATURE SOUHAITÉE



- Les fonctions **PATROL**, **e-ion**, **QUIET** et **POWERFUL** peuvent être activées dans tous les modes et peuvent être annulées en appuyant à nouveau sur la touche correspondante.

- **MILD DRY COOLING** peut être activé en mode COOL seulement et peut être annulé en appuyant encore une fois sur le bouton.

- **PATROL** et **e-ion** ou **MILD DRY COOLING**, **QUIET** et **POWERFUL** ne peuvent pas être sélectionnés en même temps.

- **PATROL** et **e-ion** peuvent être activés même lorsque l'unité est arrêtée. Dans ces conditions, la vitesse de ventilation et l'oscillation de l'air ne peuvent pas être ajustées.

POUR RÉGLER L'HEURE

- Pour mettre l'appareil sous ou hors tension à une heure prédéfinie.

ON



1



OFF

Sélectionnez le mode marche (ON) ou arrêt de la minuterie (OFF).



Réglez l'heure.



TIMER



SET

Confirmez.

- Pour annuler le mode marche (ON) ou arrêt de la minuterie (OFF), appuyez sur **ON** ou sur **OFF**, puis sur **CANCEL**.

- Lorsque le mode minuterie est activé, il se peut que l'appareil démarre avant l'heure réelle définie de façon à atteindre la température que vous avez choisie (environ 35 minutes avant).
- L'opération de minuterie se base sur le réglage de l'horloge de la télécommande et se répète quotidiennement une fois définie. Pour régler l'horloge, veuillez consulter la Préparation de la télécommande sur le couvercle arrière.
- Si la minuterie est annulée manuellement ou par une panne de courant, vous pouvez restaurer le réglage antérieur (une fois le courant rétabli) en appuyant sur **SET**.

RÉGLAGES FACULTATIFS

La fonction Patrol démarre automatiquement lorsque l'appareil est allumé avec un **OFF/ION**.



Maintenez la touche enfoncée pendant 5 secondes, puis relâchez pour désactiver ou rétablir ce réglage.

Maintenez la touche enfoncée pendant 5 secondes pour atténuer ou restaurer la luminosité du voyant de l'unité.



Maintenez la touche enfoncée pendant environ 10 secondes pour que le réglage de la température passe en °C ou en °F.



Maintenez la touche enfoncée pendant environ 5 secondes pour passer du mode d'affichage de l'heure 12 h (am/pm) ou au mode 24 heures et inversement.



Appuyez pour revenir aux réglages par défaut de la télécommande.



RESET

Non utilisé dans les opérations normales.



SET ; RESET

Utilisez des rideaux pour faire barrage à la lumière du soleil et à la chaleur extérieure pour réduire la consommation d'énergie en mode de refroidissement.

ENTRETIEN ET NETTOYAGE



ATTENTION

- Coupez l'alimentation avant le nettoyage.
- Ne touchez pas l'ailette en aluminium, la partie tranchante peut provoquer des blessures.

INSTRUCTIONS DE NETTOYAGE

- N'utilisez pas de benzène, de diluant ou de poudre à récurer.
- Utilisez uniquement du savon (≈ pH7) ou un détergent ménager neutre.
- N'utilisez pas de l'eau dont la température est supérieure à 40°C.

CONSEIL

- Pour garantir une performance optimale de l'unité, un nettoyage d'entretien doit être effectué à intervalles réguliers. Une unité encrassée peut provoquer des dysfonctionnements et produire le code d'erreur « H99 ». Veuillez consulter un revendeur agréé.

AILETTE EN ALUMINIUM

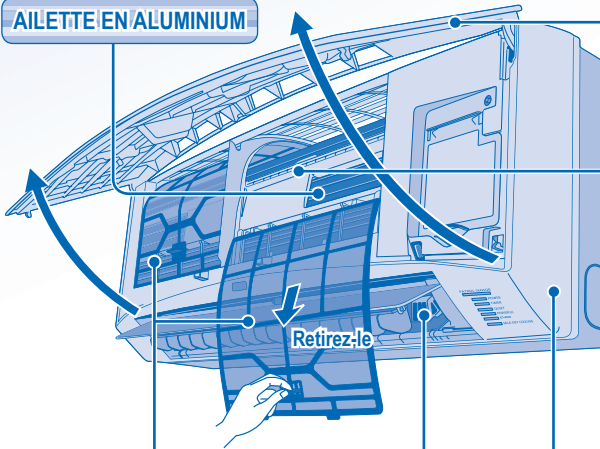

FILTRES e-ion

- Nettoyez les filtres régulièrement.
- Lavez/rincez les filtres avec précaution avec de l'eau afin d'éviter d'endommager leur surface.
- Séchez complètement les filtres à l'ombre, à distance du feu ou de la lumière directe du soleil.
- Si le filtre est endommagé, remplacez-le immédiatement.

PANNEAU AVANT

Retrait du panneau avant

- Soulevez et tirez pour retirer le panneau avant.
- Lavez avec soin et séchez.

Fermeture du panneau avant



- Appuyez sur chaque extrémité du panneau avant pour bien le fermer.

FIL DE CHARGE e-ion

UNITÉ INTÉRIEURE

Frottez délicatement l'appareil avec un chiffon doux et sec.

GÉNÉRATEUR d'e-ions ACTIFS

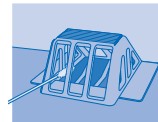

Nettoyez-le avec un coton-tige sec.

- Il est recommandé de nettoyer le générateur d'e-ions actifs tous les 6 mois.

INSPECTION ANNUELLE APRÈS UNE PÉRIODE PROLONGÉE D'INUTILISATION

- Vérifiez que les piles de la télécommande sont en bon état.
- Assurez-vous de l'absence d'obstruction des orifices d'entrée et de sortie d'air.
- Utilisez le bouton automatique d'arrêt et de marche OFF/ON pour choisir l'opération de refroidissement/réchauffement, après 15 minutes d'opération, il est normal d'avoir la différence suivante de température entre la prise d'air et la sortie de bouches d'aération:
Refroidissement: $\geq 8^{\circ}\text{C}$ Chauffage: $\geq 14^{\circ}\text{C}$

PRÉPARATION EN CAS D'INUTILISATION PROLONGÉE

- Activer le mode Chauffage pendant 2 à 3 heures pour éliminer totalement l'humidité restée dans les parties internes.
- Déconnectez la source d'alimentation.
- Retirez les piles de la télécommande.

PIECES NON SUSCEPTIBLES D'ÊTRE REPARÉES PAR VOS SOINS

DÉBRANCHEZ L'ALIMENTATION





ÉLECTRIQUE et contactez le revendeur autorisé dans les conditions suivantes:

- Bruits anormaux pendant la mise en service.
- Pénétration d'eau ou de corps étrangers à l'intérieur de la télécommande.
- Fuite d'eau de l'unité intérieure.
- Désactivation fréquente du disjoncteur.
- Le cordon d'alimentation est inhabituellement chaud.
- Les interrupteurs ou les boutons ne fonctionnent pas correctement.

Les phénomènes suivants ne correspondent pas à un dysfonctionnement.

Phénomène	Cause
De la vapeur se dégage de l'unité intérieure.	• Il s'agit d'un effet de condensation dû au refroidissement.
Lors du fonctionnement, vous entendez un bruit d'eau qui coule.	• Fluide frigorigène à l'intérieur de l'appareil.
La pièce a une odeur étrange.	• Il est possible qu'il s'agisse d'une odeur d'humidité provenant du mur, du tapis, d'un meuble ou d'un vêtement.
En mode de réglage automatique de la vitesse du ventilateur, le ventilateur intérieur s'arrête de temps en temps.	• Ceci contribue à dissiper les odeurs ambiantes.
Le flux d'air continue même après l'arrêt de l'unité.	• Extraction de la chaleur restante dans l'unité intérieure (30 seconde maximum).
Le fonctionnement ralentit quelques minutes après avoir remis en marche l'appareil.	• Le ralentissement est une protection du compresseur de l'appareil.
L'unité extérieure dégage de la vapeur ou de l'eau.	• De l'eau se condense ou s'évapore dans les tuyaux.
Le témoin de la minuterie reste allumé.	• Une fois qu'une minuterie est réglée, son fonctionnement est quotidien.
Le témoin d'alimentation clignote lors du fonctionnement et le ventilateur de l'unité intérieure s'arrête.	• L'appareil est en mode de dégivrage et la glace fondue est acheminée vers l'unité extérieure.
En mode de chauffage, le ventilateur intérieur s'arrête de temps en temps.	• Pour éviter un effet de refroidissement indésirable.
Le voyant de mise sous tension clignote avant que l'unité ne soit mise en route.	• C'est une étape de préparation préliminaire à la mise en route lorsque la minuterie de départ ON a été réglée.
Bruit de craquement pendant le fonctionnement.	• Les fluctuations de température provoquent l'expansion/la contraction de l'appareil.

Vérifiez les éléments suivants avant de faire appel au service de maintenance.

Phénomène	Vérification
La fonction chauffage/refroidissement ne fonctionne pas efficacement.	<ul style="list-style-type: none"> • Réglez la température correctement. • Fermez toutes les portes et fenêtres. • Nettoyez ou remplacez les filtres. • Dégagez toute obstruction dans les ouvertures d'entrée et de sortie d'air.
L'appareil fait du bruit lorsqu'il fonctionne.	<ul style="list-style-type: none"> • Vérifiez que l'appareil est installé sans inclinaison. • Fermez correctement le panneau avant.
La télécommande ne fonctionne pas. (L'affichage est atténué ou le signal émis est faible.)	<ul style="list-style-type: none"> • Insérez les piles correctement. • Remplacez les piles faibles.
L'appareil ne fonctionne pas.	<ul style="list-style-type: none"> • Vérifiez si le coupe-circuit est déclenché. • Vérifiez si des minuteries ont été réglées.
L'appareil ne reçoit pas le signal de la télécommande.	<ul style="list-style-type: none"> • Vérifiez que le récepteur n'est pas obstrué. • Certaines lampes fluorescentes peuvent interférer avec le signal de l'émetteur. Veuillez contacter le revendeur autorisé.
L'opération PATROL ne fonctionne pas.	<ul style="list-style-type: none"> • Appuyez sans lâcher sur  pendant 15 secondes jusqu'à ce que le son beep soit entendu, appuyez de nouveau sur .
Le voyant de la sonde de surveillance ou de la fonction e-ion de l'unité intérieure clignote.	<ul style="list-style-type: none"> • Appuyez deux fois sur  ou . Si le palpeur patrol ou l'indicateur e-ion clignotent toujours, contactez le revendeur autorisé.

L'appareil s'arrête et le voyant de minuterie clignote.

Utilisez la télécommande pour récupérer le code d'erreur.

- 1 Appuyez sur cette touche pendant au moins 5 secondes.
- 3 Appuyez à nouveau sur cette touche lorsque la vérification est terminée.

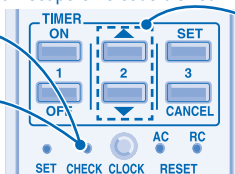

- 2 Appuyez sur cette touche jusqu'à ce que vous entendiez un bip, puis notez le code d'erreur.

Remarque:

- Pour certaines erreurs, il suffit de redémarrer l'unité en fonctionnement limité avec 4 bips au cours du démarrage.

- 4 Débranchez l'unité et indiquez le code d'erreur au revendeur autorisé.

PRECAUCIONES DE SEGURIDAD

DEFINICIÓN

Las instrucciones que deben seguirse están clasificadas mediante los siguientes símbolos:



Este símbolo denota una acción que está **PROHIBIDA**.



Estos símbolos denotan acciones que son **OBLIGATORIAS**.

Para prevenir daños personales, daños a otras personas o daños materiales, se deben seguir las instrucciones siguientes.

El uso incorrecto por no seguir las instrucciones puede causar daños o averías; su gravedad se clasifica con las indicaciones siguientes:



Advertencia

Esta indicación advierte del posible peligro de muerte o de daños graves.



Precaución

Esta indicación advierte de los posibles daños o desperfectos materiales.

Mando a Distancia



- No utilice pilas recargables (Ni-Cd).
- No permita que bebés y niños pequeños jueguen con el mando a distancia para evitar que ingieran accidentalmente las pilas.



- Extraiga las pilas si no va a utilizar la unidad durante un periodo prolongado de tiempo.
- Para que el mando a distancia funcione bien, es necesario insertar las pilas según la polaridad indicada.

Unidad Interior



- No instale, desinstale ni reinstale la unidad usted mismo; una instalación incorrecta podría causar fugas de agua, descargas eléctricas o incendios. Consulte con un distribuidor autorizado o con un especialista para realizar el trabajo de instalación.
- No coloque sus dedos u otros objetos en la unidad, las piezas giratorias pueden causar lesiones.
- No intente reparar la unidad usted mismo.

Unidad Interior



- No instale la unidad en una atmósfera potencialmente explosiva.
- No lave la unidad con agua, benceno, disolvente o limpiador en polvo.
- No utilice la unidad para otros fines, como la conservación de alimentos.
- No utilice ningún equipo combustible en la dirección del flujo de aire.
- No se exponga directamente al aire frío durante un periodo prolongado de tiempo.
- Verifique que los tubos de drenaje estén conectados adecuadamente. De lo contrario, podrían producirse pérdidas de agua.
- Ventile la habitación con regularidad.

Fuente de energía



- No conecte otros aparatos a la misma toma de corriente.
- No manipule los cables de alimentación.
- No utilice cables de extensión.
- No utilice la unidad con las manos mojadas.



- Utilice el cable de alimentación especificado.
- Para evitar riesgos, si el cable de alimentación está dañado y es necesario cambiarlo, deberá hacerlo el fabricante, un representante del servicio técnico o una persona cualificada.



- Este equipo debe ser conectado a tierra y se recomienda instalar con el disyuntor de fuga a tierra (ELCB) o el dispositivo residual actual (RCD). De otra manera, en caso de un fallo, pueden producirse peligrosas descargas eléctricas o incendios.



- En caso de emergencia o condiciones anormales (olor a quemado, etc.), corte la alimentación de energía y consulte al distribuidor autorizado.

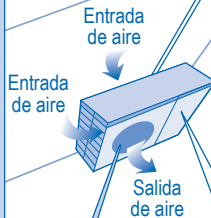

Fuente de energía



- Apague la unidad antes de proceder a la limpieza o al mantenimiento.
- Desconecte la unidad si no va a utilizarla durante un periodo prolongado de tiempo.
- Este aparato de aire acondicionado dispone de un dispositivo incorporado de protección frente a sobrecargas. Sin embargo, y para evitar posibles averías provocadas por tormentas eléctricas especialmente violentas, se recomienda desenchufar la unidad. No toque el aparato de aire acondicionado si hay tormentas: podría sufrir una descarga eléctrica.

Unidad Exterior



- No se sienta o pare sobre la unidad, se podría caer accidentalmente.



- No tocar las partes de aluminio angulosas, pueden causar daños.



- Verifique que los tubos de drenaje estén conectados adecuadamente. De lo contrario, podrían producirse pérdidas de agua.
- Después de haber utilizado la unidad durante periodos de tiempo prolongados, compruebe que el bastidor de instalación no esté dañado.

Unidad Exterior



- No coloque sus dedos u otros objetos en la unidad, las piezas giratorias pueden causar lesiones.

INFORMACIÓN REGLAMENTARIA

Este aparato no debe ser utilizado por personas (incluyendo niños) con discapacidades mentales, sensoriales o físicas, o falta de experiencia y conocimiento, a menos que hayan recibido formación o supervisión en relación al uso del aparato por una persona responsable por su seguridad. Los niños deberían estar supervisados para asegurar que no juegan con el aparato.

CONDICIONES DE FUNCIONAMIENTO

Utilice este aparato de aire acondicionado dentro del siguiente intervalo de temperaturas

Temperatura (°C)		Interior		Exterior	
		*DBT	*WBT	*DBT	*WBT
ENFRIAMIENTO	Máxima	32	23	43	26
	Mínima	16	11	16	11
CALENTAMIENTO	Máxima	30	-	24	18
	Mínima	16	-	-15	-16

AVISO: • Este modelo no está preparado para un funcionamiento continuo durante 24 horas en modo de calefacción bajo -15°C. Cuando la temperatura exterior sea inferior a -15°C y utilice este modelo fuera de las condiciones de arriba, la unidad exterior se podría congelar y parar el funcionamiento para control de protección a -18°C.

* **DBT:** Temperatura en seco

* **WBT:** Temperatura en húmedo

Muchas gracias por elegir una unidad de aire acondicionado Panasonic

CONTENIDO

PRECAUCIONES DE SEGURIDAD	14
INFORMACIÓN REGLAMENTARIA	15
DESCRIPCIÓN DEL PRODUCTO Y FUNCIONAMIENTO	16~17
CUIDADO Y LIMPIEZA	18
LOCALIZACIÓN DE AVERÍAS	19
GUÍA RÁPIDA CUBIERTA TRASERA	

NOTA :

Las ilustraciones de este manual sirven únicamente para describir las explicaciones y pueden no coincidir exactamente con las del aparato suministrado. Están sujetas a cambios sin previo aviso con el fin de mejorar el producto.

Información para Usuarios sobre la Recolección y Eliminación de aparatos viejos y baterías usadas



Estos símbolos en los productos, embalajes y/o documentos adjuntos, significan que los aparatos eléctricos y electrónicos y las baterías no deberían ser mezclados con los desechos domésticos.

Para el tratamiento apropiado, la recuperación y el reciclado de aparatos viejos y baterías usadas, por favor, observe las normas de recolección aplicables, de acuerdo a su legislación nacional y a las Directivas 2002/96/CE y 2006/66/CE.

Al desechar estos aparatos y baterías correctamente, Usted estará ayudando a preservar recursos valiosos y a prevenir cualquier potencial efecto negativo sobre la salud de la humanidad y el medio ambiente que, de lo contrario, podría surgir de un manejo inapropiado de los residuos.

Para mayor información sobre la recolección y el reciclado de aparatos y baterías viejas, por favor, contacte con su comunidad local, su servicio de eliminación de residuos o al comercio donde adquirió estos aparatos.

Podrán aplicarse penas por la eliminación incorrecta de estos residuos, de acuerdo a la legislación nacional.

Para usuarios empresariales en la Unión Europea

Si usted desea desechar aparatos eléctricos y electrónicos, por favor contacte con su distribuidor o proveedor a fin de obtener mayor información.

[Información sobre la Eliminación en otros Países fuera de la Unión Europea]

Estos símbolos sólo son válidos dentro de la Unión Europea. Si desea desechar estos objetos, por favor contacte con sus autoridades locales o distribuidor y consulte por el método correcto de eliminación.

Nota sobre el símbolo de la batería (abajo, dos ejemplos de símbolos):

Este símbolo puede ser usado en combinación con un símbolo químico. En este caso, el mismo cumple con los requerimientos establecidos por la Directiva para los productos químicos involucrados.



Pb

- No encienda la unidad cuando encere el piso. Después de encerrar, airee la habitación correctamente antes de encender la unidad.
- No instale la unidad en áreas aceitosas y llenas de humo.

DESCRIPCIÓN DEL PRODUCTO Y FUNCIONAMIENTO

SISTEMA DE PURIFICACIÓN DE AIRE de e-ión



No toque durante el funcionamiento

Filtros de e-ión

Cable de carga de e-iones

Generador de e-iones activo

Panel frontal

Receptor

Rejilla de dirección de corriente de aire horizontal

- Manualmente ajustable.

Rejilla de dirección de corriente de aire vertical

- No lo ajuste manualmente.

Distancia máxima: 8m



Pantalla del mando a distancia

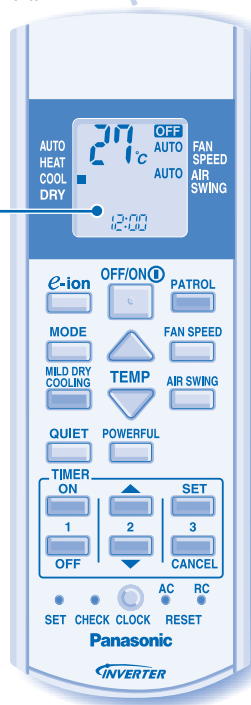

Botón de ENCENDIDO/APAGADO automático (auto OFF/ON)

- Utilizado cuando el mando a distancia está extraviado o funciona mal.

Acción	Modo
Pulsar una vez.	Funcionamiento automático
Presione y mantenga hasta que escuche un pitido, luego suéltelo.	Enfriamiento
Presione y mantenga hasta que escuche un pitido, luego suéltelo. Presione otra vez hasta escuchar 2 pitidos, luego suelte. Presione el botón para apagar.	Calentamiento

INDICADOR

PATROL SENSOR

	(Azul)
	(Verde)
	(Naranja)
	(Naranja)
	(Naranja)
	(Azul)
	(Azul)

OFF/ON



CONECTAR O DESCONECTAR LA UNIDAD



- Por favor esté al tanto de la indicación OFF en la pantalla del mando a distancia para impedir que la unidad comience o se detenga incorrectamente.



PARA AJUSTAR LA TEMPERATURA

- Gama de selección: 16°C ~ 30°C.
- El funcionamiento de la unidad dentro de la temperatura recomendada podría resultar en el ahorro de energía.
 MODO CALOR : 20°C ~ 24°C.
 MODO FRÍO : 26°C ~ 28°C.
 MODO DESHUMIDIFICACIÓN : 1°C ~ 2°C menos que la temperatura ambiente.

MODE



SELECCIONAR MODO DE OPERACIÓN

MODO AUTOMÁTICO - Para su comodidad

- Durante la selección del modo de funcionamiento el indicador de encendido parpadea.
- La unidad selecciona el modo de funcionamiento cada 30 minutos de acuerdo con la configuración de temperatura, temperatura exterior o temperatura ambiente.

MODO CALOR - Para disfrutar de aire caliente

- La unidad necesita unos instantes para calentarse. El indicador de encendido parpadea durante esta operación.

MODO FRÍO - Para disfrutar de aire frío

MODO DESHUMIDIFICACIÓN - Para deshumidificar el ambiente

- La unidad funciona en la velocidad de ventilador bajo para proporcionar una agradable refrigeración.

FAN SPEED PARA SELECCIONAR LA VELOCIDAD DEL VENTILADOR (5 OPCIONES)



- Para AUTO (automático), la velocidad de ventilador de interior es ajustada automáticamente según el modo de operación.

AIR SWING PARA AJUSTAR LA DIRECCIÓN VERTICAL DE LA CORRIENTE DE AIRE (5 OPCIONES)



- Mantiene la habitación ventilada.
- Si AUTO es programado, las rejillas oscilarán automáticamente hacia arriba/abajo.
- En el modo de calor, el aire sale horizontalmente por unos instantes, luego sale por la zona inferior.

e-ion PARA DISFRUTAR DE AIRE LIMPIO Y FRESCO



- Genera iones negativos para producir el efecto de aire fresco y atrae el polvo que es capturado en los filtros de e-ion cargados positivamente.

PATROL PARA SUPERVISAR LA CALIDAD DE AIRE



- El sensor Patrol detecta la calidad del aire.
- Cuando la calidad del aire es insatisfactoria, la función de e-ión comenzará automáticamente.

MILD DRY COOLING PARA MEJORAR EL NIVEL DE HUMEDAD



- Este funcionamiento reduce la sequedad del aire y le brinda un ambiente cómodo para vivir.
- Cuando la dirección del flujo de aire vertical está establecida en AUTO, se detiene en una posición más baja para evitar el contacto con el aire frío. Sin embargo, puede ajustar la dirección de la aleta de forma manual.

QUIET PARA DISFRUTAR DE UN AMBIENTE TRANQUILO



- Esta operación reduce el ruido de corriente de aire.

POWERFUL ALCANZAR TEMPERATURA RÁPIDAMENTE



- Es posible activar **PATROL**, **e-ion**, **QUIET** y **POWERFUL** en todos los modos y pueden cancelarse pulsando nuevamente el botón respectivo.

- **MILD DRY COOLING** sólo se puede activar en el modo COOL y se puede cancelar pulsando nuevamente el botón.

- **PATROL**, **e-ion**, **MILD DRY COOLING**, **QUIET** y **POWERFUL** no se pueden seleccionar al mismo tiempo.

- **PATROL** y **e-ion** se pueden activar incluso cuando la unidad está apagada. En esta condición, la velocidad del ventilador y la oscilación del aire no se pueden ajustar.

PARA AJUSTAR EL TEMPORIZADOR

- Conectar o desconectar la unidad a una hora predeterminada.

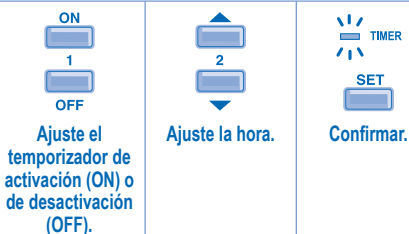

- Para cancelar el temporizador de activación (ON) o el de desactivación (OFF), pulse **ON** o **OFF** y, después, pulse **CANCEL**.
- Cuando el temporizador es ajustado en ON, la unidad puede comenzar (hasta 35 minutos) antes de la hora real programada para alcanzar la temperatura deseada a tiempo.
- La función de temporizador está basada en la hora programada en el mando a distancia y se repite diariamente. Para el ajuste del reloj, por favor consulte Preparación del Mando a Distancia en la tapa de atrás.
- Si el temporizador es cancelado manualmente o por una caída en el suministro eléctrico, puede restaurar el ajuste anterior (cuando vuelva la electricidad) presionando **SET**.

AJUSTES OPCIONALES

PATROL se inicia automáticamente cuando la unidad se enciende con **OFF/ON**.

Mantenga pulsado por 5 segundos, y suelte para activar o desactivar este ajuste.

Presione y sostenga durante 5 segundos para oscurecer o restablecer el brillo del indicador de la unidad.

Presione y sostenga durante aproximadamente 10 segundos para mostrar la temperatura en °C o °F.

Presione y sostenga durante aproximadamente 5 segundos para mostrar el formato de 12 (am/pm) o 24 horas.

RC RESET Presione para restablecer el ajuste de fábrica del mando a distancia.

AC SET / RESET No utilizado en funciones normales.

Use cortinas para proteger de luz solar y el calor exterior y así reducir el consumo eléctrico durante el modo de frío.

CUIDADO Y LIMPIEZA



- **Apague la unidad antes de limpiarla.**
- **No toque la las partes angulosas de aluminio pueden causar heridas.**

PRECAUCIÓN

INSTRUCCIONES DE LAVADO

- No utilice benceno, disolvente o limpiador en polvo.
- Utilice sólo jabones (\approx pH7) o detergentes domésticos neutros.
- No utilice agua con una temperatura superior a 40°C.

INDICACIONES

- Para garantizar un rendimiento óptimo de la unidad, el mantenimiento de la limpieza se debe realizar en intervalos regulares. La unidad sucia puede causar un mal funcionamiento y puede recuperar un código de error "H99". Consulte al distribuidor autorizado.

ALETA DE ALUMINIO

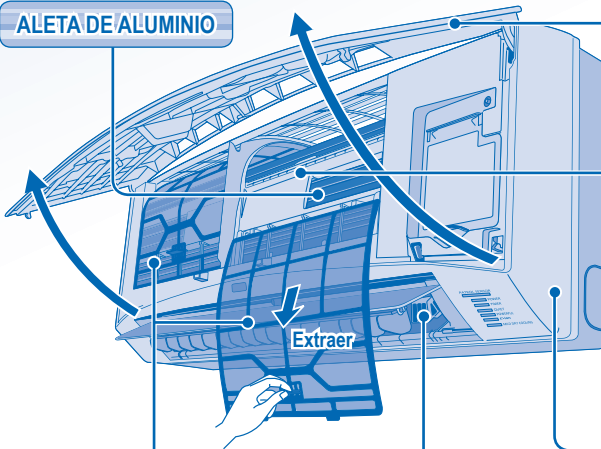

Extraer

PANEL FRONTAL

Retire el panel frontal

- Levante y tire del panel frontal para retirarlo.
- Lávelo con cuidado y séquelo.

Cierre el panel frontal

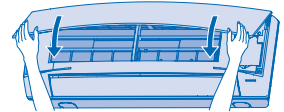

- Pulse hacia abajo los dos extremos del panel frontal para cerrarlo herméticamente.

CABLE DE CARGA de e-iones

UNIDAD INTERIOR

Limpie la unidad suavemente con un paño suave y seco.

FILTROS de e-ión

- Limpie los filtros regularmente.
- Lave/enjuague los filtros con agua, con cuidado para evitar dañar la superficie del mismo.
- Secar minuciosamente los filtros a la sombra, lejos del fuego o la luz solar directa.
- Reemplace los filtros dañados.

GENERADOR de e-iones ACTIVO

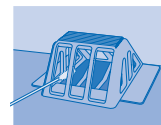

Límpielos con un bastoncillo de algodón seco.

- Se recomienda limpiar el generador de e-iones activo cada 6 meses.

PARA INSPECCIÓN ESTACIONAL DESPUÉS DE UN LARGO PERÍODO EN DESUSO

- Verifique las pilas del mando a distancia.
- Compruebe que las tomas de entrada y salida de las rejillas de ventilación no estén obstruidas.
- Use el botón Auto OFF/ON (apagado/encendido automático) para seleccionar el funcionamiento de Refrigeración/Calentamiento. Después de 15 minutos de funcionamiento, es normal tener la siguiente diferencia de temperatura entre la ventilación del aire que ingresa y el aire que sale:
Enfriamiento: $\geq 8^{\circ}\text{C}$ Calentamiento: $\geq 14^{\circ}\text{C}$

SI NO SE VA A UTILIZAR LA UNIDAD DURANTE UN PERIODO PROLONGADO DE TIEMPO

- Active el modo de calor durante 2 a 3 horas para quitar a fondo la humedad dejada en las partes internas.
- Apague la unidad.
- Extraiga las pilas del mando a distancia.

NO UTILICE LA UNIDAD SI

APAGUE EL SUMINISTRO DE ENERGÍA y luego consulte con el distribuidor autorizado bajo las siguientes condiciones:

- Si escucha ruidos extraños durante el funcionamiento.
- Si entra agua o elementos extraños en el mando a distancia.
- Si hay escapes de agua de la unidad interior.
- Si el interruptor del circuito salta frecuentemente.
- El cable de alimentación está demasiado caliente.
- Los interruptores o los botones no funcionan correctamente.

LOCALIZACIÓN DE AVERÍAS

Las siguientes señales no indican un mal funcionamiento.

Señal	Causa
Sale neblina de la unidad interior.	• Efecto de condensación producido durante el proceso de enfriamiento.
Se escucha un sonido similar a agua fluyendo durante el funcionamiento.	• Flujo del refrigerante en el interior de la unidad.
Hay un olor extraño en la habitación.	• Puede ocurrir debido al olor a humedad producido por las paredes, las alfombras, los muebles o las telas de la habitación. • Con esto se eliminan los malos olores del ambiente.
El ventilador interior se para de vez en cuando con la velocidad del ventilador automática.	• Extracción de calor restante de la unidad interior (máximo 30 segundos).
El flujo de aire continúa aún después de que se haya parado el funcionamiento.	• El retraso responde a un dispositivo de protección del compresor de la unidad.
El aparato tarda varios minutos en funcionar tras volver a encenderlo.	• Se produce condensación o evaporación en los tubos. • Una vez configurado, el ajuste del temporizador se repite todos los días.
La unidad exterior emite agua o vapor.	• La unidad está en modo descongelar, y el hielo derretido es desagotado por la unidad exterior.
El indicador TIMER siempre está encendido.	• Para evitar un efecto de enfriamiento no deseado.
El indicador de encendido parpadea durante el funcionamiento y el ventilador interior se detiene.	• Se trata de un paso preliminar para preparar el funcionamiento cuando se ha ajustado el temporizador de encendido.
El ventilador interior se para de vez en cuando durante la función de calentamiento.	• Los cambios de temperatura causan la expansión/contracción de la unidad.
El indicador de encendido parpadea antes de encender la unidad.	
Sonido seco (de chasquido) durante el funcionamiento.	

Compruebe lo siguiente antes de llamar a un técnico.

Señal	Compruebe
Las funciones calorfrío no funcionan eficientemente.	• Programe la temperatura correctamente. • Cierre todas las puertas y ventanas. • Limpie o sustituya los filtros. • Limpie cualquier obstrucción en la entrada y salida de aire.
Funcionamiento ruidoso.	• Compruebe si la unidad ha sido instalada en una inclinación. • Cierre el panel delantero correctamente.
El mando a distancia no funciona. (La pantalla está oscura o la señal de transmisión es débil.) La unidad no funciona.	• Inserte las baterías correctamente. • Reemplace las baterías débiles. • Compruebe si el disyuntor está activado. • Compruebe si los temporizadores han sido programados.
La unidad no recibe la señal del mando a distancia.	• Asegúrese de que el receptor no esté obstruido. • Ciertas luces fluorescentes puede interferir con el transmisor de señal. Consulte con un distribuidor autorizado.
El funcionamiento PATROL no funciona.	• Pulse y mantenga presionado PATROL durante 15 segundos hasta que se escuche un pitido, pulse PATROL nuevamente.
El sensor del detector o el indicador de e-ión sobre la unidad de interior titila.	• Pulse PATROL o e-ion dos veces. Si el sensor Patrol o en indicador E-ion todavía parpadean, consulte con un distribuidor autorizado.

La unidad se detiene y el indicador de tiempo parpadea.

Use el control remoto para recuperar el código de error.

- 1 Pulse durante 5 segundos.
- 2 Pulse hasta escuchar un pitido y, después, apunte el código del error.
- 3 Pulse para abandonar la comprobación.
- 4 Apague la unidad e informe el código de error al distribuidor autorizado.

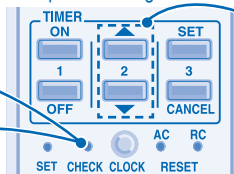

Nota:

- Para cierto error, puede reiniciar la unidad con el funcionamiento limitado con 4 pitidos durante el inicio de la operación.

SICHERHEITSHINWEISE

DEFINITION

Bei den folgenden Symbolen handelt es sich um Verbote bzw. Gebote:



Dieses Symbol weist darauf hin, dass eine bestimmte Tätigkeit **NICHT** durchgeführt werden darf.



Diese Symbole weisen darauf hin, dass bestimmte Tätigkeiten durchgeführt werden **MÜSSEN**.

Eine unsachgemäße Bedienung infolge Missachtung der Bedienungsanleitung kann zu Verletzungen und Beschädigungen führen. Um dies zu vermeiden, sind die folgenden Hinweise unbedingt zu beachten.

Die verwendeten Warnhinweise untergliedern sich entsprechend ihrer Wichtigkeit wie folgt:



Vorsicht Die Nichtbeachtung dieses Hinweises kann zu schweren Verletzungen oder gar zum Tod führen.



Achtung Die Nichtbeachtung dieses Hinweises kann zu Verletzungen oder zu Beschädigungen führen.

Fernbedienung



- Es sollten keine wiederaufladbaren Ni-Cd-Akkus verwendet werden.
- Kinder sollten Sie nicht mit der Fernbedienung spielen lassen, da sonst die Gefahr besteht, dass sie Batterien verschlucken könnten.



- Nehmen Sie die Batterien aus dem Batteriefach, wenn die Fernbedienung längere Zeit nicht benutzt wird.
- Um Fehlfunktionen der Fernbedienung zu vermeiden, sind stets zwei neue Batterien gleichen Typs einzulegen, wobei die Polarität zu beachten ist.

Innengerät



- Nehmen Sie den Ein- und Ausbau bzw. die Neuinstallation dieses Geräts nicht selbst vor. Eine unsachgemäße Installation kann elektrische Schläge oder Brände verursachen oder dazu führen, dass Wasser aus dem Gerät tropft. Bitte wenden Sie sich daher an einen Fachhändler bzw. Fachinstallateur.
- Fassen Sie nicht in das Gerät und stecken Sie auch keine Gegenstände hinein, drehende Teile könnten sonst zu Verletzungen führen.
- Reparieren Sie das Gerät nicht selbst.

Innengerät



- Das Gerät darf nicht an Orten installiert werden, wo brennbare oder explosive Gase entweichen können.
- Das Klimagerät darf nicht mit Wasser, Benzin, Verdünnern oder Scheuerepulver gereinigt werden.
- Das Klimagerät darf nicht zweckentfremdet werden, etwa zum Frischhalten von Lebensmitteln.
- Keine Verbrennungsgeräte in den Luftstrom des Geräts stellen.
- Halten Sie sich nicht zu lange im kalten Luftstrom auf.
- Die Kondensatableitung muss korrekt angeschlossen sein. Bei unsachgemäß angeschlossener Kondensatableitung kann Kondenswasser austreten.
- Lüften Sie den Raum regelmäßig.



Stromversorgung



- Schließen Sie keine anderen elektrischen Geräte zusammen mit dem Klimagerät an.
- Nehmen Sie keine Änderungen am Netzkabel vor.
- Benutzen Sie kein Verlängerungskabel.
- Das Klimagerät darf nicht mit nassen oder feuchten Händen bedient werden.



- Verwenden Sie nur das vorgeschriebene Netzkabel.
- Bei Beschädigung des Netzkabels muss das Kabel durch den Hersteller, seinen Kundendienst oder eine entsprechend autorisierte Person ausgetauscht werden, um eine Gefährdung für Personen zu vermeiden.



- Das Klimagerät muss geerdet und sollte möglichst mit einem FI-Schutzschalter versehen werden. Ist dies nicht der Fall, könnte es unter Umständen Stromschläge oder einen Brand verursachen.



- Bei Störungen (z. B. verbranntem Geruch) unterbrechen Sie die Stromversorgung und wenden Sie sich an Ihren Fachhändler.

Außengerät



- Fassen Sie nicht in das Gerät und stecken Sie auch keine Gegenstände hinein, drehende Teile könnten sonst zu Verletzungen führen.

Stromversorgung



- Unterbrechen Sie die Stromversorgung, bevor Sie das Gerät reinigen oder warten.
- Unterbrechen Sie die Stromversorgung, wenn das Gerät längere Zeit nicht benutzt wird.
- Dieses Klimagerät ist mit einem eigenen Überspannungsschutz versehen. Um Ihr Klimagerät darüber hinaus jedoch gegen häufige und starke Blitzschläge zu schützen, sollten Sie die Stromversorgung unterbrechen. Berühren Sie das Klimagerät nicht während einem Gewitters, um die Gefahr von Stromschlägen auszuschließen.

Außengerät



- Stellen oder setzen Sie sich nicht auf das Außengerät. Sie könnten herunterfallen und sich verletzen.



- Fassen Sie nicht die scharfkantigen Aluminiumlamellen an, Sie könnten sich sonst verletzen.



- Die Kondensatableitung muss korrekt angeschlossen sein. Bei unsachgemäß angeschlossener Kondensatableitung kann Kondenswasser austreten.

- Achten Sie nach langer Betriebsdauer darauf, dass die Montagekonsole nicht beschädigt ist.

BESTIMMUNGEN UND VORSCHRIFTEN

Dieses Gerät ist nicht zur Verwendung durch Personen (Kinder mit eingeschlossen) bestimmt, welche eingeschränkte körperliche, sensorische oder geistige Fähigkeiten aufweisen bzw. fehlende Erfahrung und Kenntnis im Umgang mit diesem Gerät haben. Solche Personen müssen von einer für ihre Sicherheit verantwortlichen Aufsichtsperson zuerst instruiert oder während der Gerätebedienung beaufsichtigt werden. Kinder sollten beaufsichtigt werden, um sicherzustellen, dass sie nicht mit dem Gerät spielen.

BETRIEBBEREICHE

Verwenden Sie dieses Klimagerät in folgenden Temperaturbereichen

Temperatur (°C)		Innen		Außen	
		*TK	*FK	*TK	*FK
KÜHLEN	Maximum	32	23	43	26
	Minimum	16	11	16	11
HEIZEN	Maximum	30	-	24	18
	Minimum	16	-	-15	-16

HINWEIS: • Dieses Modell ist nicht dafür geeignet, bei Außentemperaturen unter -15°C im Dauerbetrieb rund um die Uhr zu heizen. Bei einer Außentemperatur unter -15°C kann das Außengerät unter Umständen einfrieren. Es wird aus Schutzgründen bei -18°C abgeschaltet.

*TK: Trockenkugeltemperatur

*FK: Feuchtkugeltemperatur

Wir danken Ihnen für den Kauf Ihres Panasonic-Klimageräts

INHALT

SICHERHEITSHINWEISE	20
BESTIMMUNGEN UND VORSCHRIFTEN	21
PRODUKTÜBERSICHT UND BEDIENUNG	22~23
PFLEGE UND REINIGUNG	24
STÖRUNGSSUCHE	25
KURZANLEITUNG	RÜCKSEITE

DEUTSCH

HINWEIS :

Die Abbildungen in diesem Handbuch dienen nur Erläuterungszwecken und können sich von dem tatsächlichen Gerät unterscheiden. Sie können durch künftige Verbesserungen am Gerät ohne vorherige Ankündigung geändert werden.

Benutzerinformation zur Sammlung und Entsorgung von veralteten Geräten und benutzten Batterien



Diese Symbole auf den Produkten, Verpackungen und/oder Begleitdokumenten bedeuten, dass benutzte elektrische und elektronische Produkte und Batterien nicht in den allgemeinen Hausmüll gegeben werden sollen.

Bitte bringen Sie diese alten Produkte und Batterien zur Behandlung, Aufarbeitung bzw. zum Recycling gemäß Ihrer Landesgesetzgebung und den Richtlinien 2002/96/EG und 2006/66/EG zu Ihren zuständigen Sammelpunkten.

Indem Sie diese Produkte und Batterien ordnungsgemäß entsorgen, helfen Sie dabei, wertvolle Ressourcen zu schützen und eventuelle negative Auswirkungen auf die menschliche Gesundheit und die Umwelt zu vermeiden, die anderenfalls durch eine unsachgemäße Abfallbehandlung auftreten können.

Wenn Sie ausführlichere Informationen zur Sammlung und zum Recycling alter Produkte und Batterien wünschen, wenden Sie sich bitte an Ihre örtlichen Verwaltungsbehörden, Ihren Abfallentsorgungsdienstleister oder an die Verkaufseinrichtung, in der Sie die Gegenstände gekauft haben. Gemäß Landesvorschriften können wegen nicht ordnungsgemäßer Entsorgung dieses Abfalls Strafgeelder verhängt werden.



Für geschäftliche Nutzer in der Europäischen Union

Wenn Sie elektrische oder elektronische Geräte entsorgen möchten, wenden Sie sich wegen genauerer Informationen bitte an Ihren Händler oder Lieferanten.



[Informationen zur Entsorgung in Ländern außerhalb der Europäischen Union]

Diese Symbole gelten nur innerhalb der Europäischen Union. Wenn Sie solche Gegenstände entsorgen möchten, erfragen Sie bitte bei den örtlichen Behörden oder Ihrem Händler, welches die ordnungsgemäße Entsorgungsmethode ist.

Hinweis zum Batteriesymbol (unten zwei Symbolbeispiele):

Dieses Symbol kann in Kombination mit einem chemischen Symbol verwendet werden. In diesem Fall erfüllt es die Anforderungen derjenigen Richtlinie, die für die betreffende Chemikalie erlassen wurde.

- Schalten Sie nicht das Gerät EIN, während Sie den Boden wachen. Belüften Sie den Raum nach dem Wachsen sorgfältig, bevor Sie das Gerät einschalten.
- Das Gerät darf nicht an Orten mit öl- bzw. rauchhaltiger Luft installiert werden.

PRODUKTÜBERSICHT UND BEDIENUNG

e-ion LUFTREINIGUNGSSYSTEM



Nicht während des Betriebs berühren

e-ion Luftfilter | e-ion-Ladeleitung | Active e-ion generator

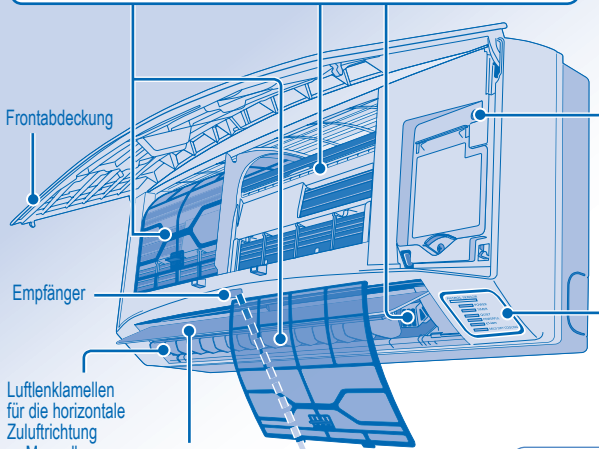

Luftlenklamellen für die horizontale Zulufrichtung

- Manuell einstellbar.

Luftlenklamelle für die vertikale Zulufrichtung

- Lamelle nicht von Hand stellen.

Maximale Entfernung: 8m



Anzeige auf dem Display

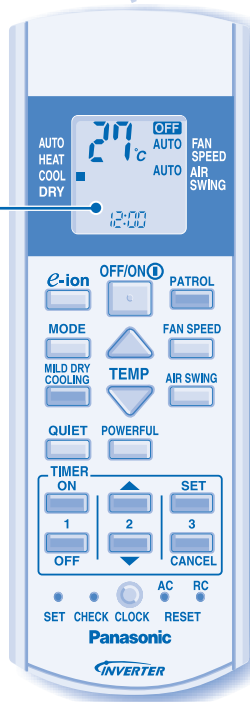

Taste auto OFF/ON

- Bedienung, wenn die Fernbedienung ausgefallen oder unauffindbar ist.

Tätigkeit	Betriebsart
Einmal drücken.	Automatik
Halten Sie die Taste gedrückt, bis ein Piepton ertönt, dann loslassen.	Kühlbetrieb
Halten Sie die Taste gedrückt, bis ein Piepton ertönt, dann loslassen.	Heizbetrieb
Drücken Sie sie erneut, bis zwei Pieptöne ertönen, dann loslassen.	
Drücken Sie die Taste erneut, um das Gerät auszuschalten.	

ANZEIGELEISTE

PATROL SENSOR

- POWER
- TIMER
- QUIET
- POWERFUL
- e-ion
- MILD DRY COOLING

- (Blau)
- (Grün)
- (Orange)
- (Orange)
- (Orange)
- (Blau)
- (Blau)

OFF/ON



EIN- BZW. AUSSCHALTEN DES GERÄTS



- Es ist zu beachten, dass das Gerät nur eingeschaltet werden kann, wenn auf dem Display der Fernbedienung OFF (AUS) angezeigt wird.



EINSTELLEN DER TEMPERATUR

- Einstellbereich : 16°C ~ 30°C.
- Ein Betreiben des Geräts bei der empfohlenen Temperatur kann helfen, Strom zu sparen.
HEIZBETRIEB : 20°C ~ 24°C.
KÜHLBETRIEB : 26°C ~ 28°C.
- ENTFEUCHTUNGSBETRIEB : 1°C bis 2°C niedriger als die Raumtemperatur.



EINSTELLEN DER BETRIEBSART

AUTOMATIKBETRIEB (AUTO)

- Während die Betriebsart bestimmt wird, blinkt das POWER-Symbol.
- Das Gerät wählt die Betriebsart alle 30 Minuten in Abhängigkeit von der eingestellten Temperatur, der Außen- und der Raumlufttemperatur.

HEIZBETRIEB (HEAT)

- Es dauert etwas, bis das Gerät aufgeheizt ist. Während dieser Zeit blinkt das POWER-Symbol.

KÜHLBETRIEB (COOL)

ENTFEUCHTUNGSBETRIEB (DRY)

- Das Innengerät läuft mit niedriger Ventilatorumdrehzahl, um sanft zu kühlen.

FAN SPEED

**EINSTELLEN DER VENTILATORDREHZAHL
(5 EINSTELLUNGEN)**

- In der Stellung AUTO wird die Drehzahl des Innengeräteventilators automatisch an die jeweilige Betriebsart angepasst.

AIR SWING

**EINSTELLEN DER VERTIKALEN
ZULUFTRICHTUNG (5 EINSTELLUNGEN)**

- Durch die richtige Lamellenposition wird die Luft gleichmäßig im Raum verteilt.
- In der Stellung AUTO schwenken die Lamellen automatisch auf und ab.
- Im Heizbetrieb wird die Luft eine Zeit lang horizontal ausgeblasen, danach erst wird sie nach unten ausgeblasen.

e-ion

**LUFTREINIGUNG UND
-ERFRISCHUNG**

e-ion

- Mit dieser Funktion werden negative Ionen erzeugt, um die Luft zu erfrischen und Staubpartikel anzuziehen, die daraufhin am positiv geladenen e-ion-Filter abgeschieden werden.

PATROL

**ÜBERWACHUNG DER
LUFTQUALITÄT**

PATROL SENSOR

- Der Patrol Sensor überwacht die Luftqualität.
- Bei unzureichender Luftqualität wird der e-ion-Betrieb automatisch gestartet.

MILD DRY
COOLING**VERBESSERN DES
FEUCHTEGHALTS DER
LUFT**

MILD DRY COOLING

- Diese Betriebsart verhindert, dass die Luft zu trocken wird, und sorgt somit für angenehme Umgebungsbedingungen.
- Wenn die vertikale Luftschwenkautomatik eingestellt ist, bleibt die Lamelle in der untersten Stellung stehen, um einen kalten Luftzug zu vermeiden. Die Lamellenstellung kann jedoch auch an der Fernbedienung manuell eingestellt werden.

QUIET

**FLÜSTERBETRIEB**

QUIET

- In dieser Betriebsart wird der Schallpegel verringert.

POWERFUL

**TURBOBETRIEB**

POWERFUL

- und können in allen Betriebsarten verwendet und durch erneutes Drücken der jeweiligen Taste wieder beendet werden.

MILD DRY
COOLING

- kann nur im Kühlbetrieb verwendet und durch erneutes Drücken der Taste wieder beendet werden.

PATROL



e-ion

MILD DRY
COOLING

QUIET



POWERFUL



- und oder bzw. und können nicht gleichzeitig verwendet werden.

PATROL



e-ion



- und können auch dann verwendet werden, wenn das Klimagerät ausgeschaltet ist. Die Ventilatorzahl und die Lamellenstellung lassen sich dabei nicht verändern.

EINSTELLEN DES TIMERS

- Ein- bzw. Ausschalten des Geräts zu einer bestimmten Zeit.

ON



1



OFF

2



2



2

TIMER



TIMER



SET



Wählen Sie den
Einschalt- bzw.
den Ausschalt-
Timer aus.

Stellen Sie die
gewünschte
Uhrzeit ein.

Bestätigen Sie
die Einstellung.

- Um den Ein- bzw. Ausschalt-Timer zu löschen, drücken Sie die Taste bzw. , dann die Taste .

- Wenn der Einschalt-Timer gestellt ist, kann das Gerät bis zu 35 Minuten vor der eingestellten Uhrzeit anlaufen, damit die gewünschte Raumtemperatur zu diesem Zeitpunkt erreicht ist.
- Die Timerfunktion richtet sich nach der in der Fernbedienung eingestellten Uhrzeit und wird täglich ausgeführt. Zum Einstellen der Uhrzeit siehe unter „Vorbereitung der Fernbedienung“ auf der hinteren Umschlagseite.
- Nach einem Stromausfall oder dem Deaktivieren der Timerfunktion kann durch Drücken der Taste die vorherige Einstellung wiederhergestellt werden.

WEITERE EINSTELLUNGEN

Die Luftqualitätsüberwachung (Patrol) startet automatisch, sobald das Gerät mit der Taste eingeschaltet wird.

PATROL



Um diese Einstellung zu deaktivieren bzw. wieder zu aktivieren, ist diese Taste 5 Sekunden lang zu drücken.



Um die Helligkeit der Anzeigesymbole zu verringern oder wiederherzustellen, ist diese Taste 5 Sekunden lang zu drücken.



Um zur Temperatureinstellung zwischen °C und °F zu wechseln, ist diese Taste ca. 10 Sekunden lang zu drücken.

CLOCK



Drücken Sie diese Taste etwa 5 Sekunden lang, um zwischen der 12-Stunden- und der 24-Stunden-Anzeige zu wechseln.

RC



RESET

Drücken Sie diese Taste, um die Fernbedienung zurückzusetzen.

AC



SET

Diese Taste wird im Normalbetrieb nicht benötigt.

Um den Stromverbrauch im Kühlbetrieb zu verringern, schließen Sie die Vorhänge, damit kein direktes Sonnenlicht bzw. keine Wärme in den Raum gelangt.

PFLEGE UND REINIGUNG



ACHTUNG

- **Unterbrechen Sie vor dem Reinigen die Stromzufuhr.**
- **Fassen Sie nicht die scharfkantigen Aluminiumlamellen an, Sie könnten sich sonst verletzen.**

REINIGUNGSANWEISUNGEN

- Verwenden Sie kein Benzin, Verdüner oder Scheuerpulver.
- Verwenden Sie nur Seife oder neutrale Haushaltsreiniger (pH-Wert ca. 7).
- Verwenden Sie kein Wasser, das über 40°C warm ist.

HINWEIS

- Um eine optimale Leistung des Geräts zu gewährleisten, muss es in regelmäßigen Abständen gereinigt werden. Ein verschmutztes Gerät kann Störungen verursachen, und es kann der Fehlercode „H99“ erscheinen. Wenden Sie sich in diesem Fall an Ihren Fachhändler.

ALUMINIUMLAMELLEN

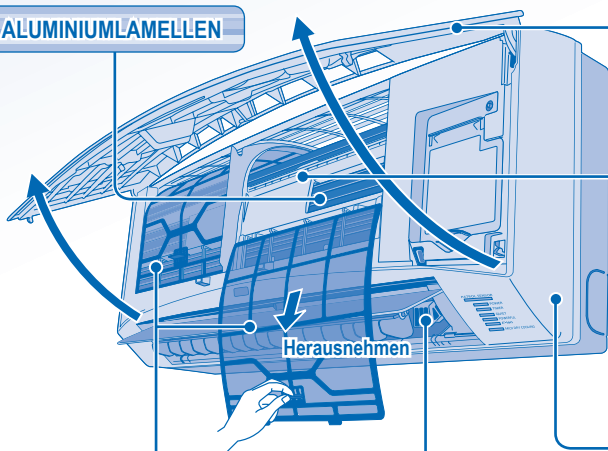

Herausnehmen

FRONTABDECKUNG

Entfernen der Frontabdeckung

- Frontabdeckung anheben und zu sich ziehen.
- Vorsichtig abwaschen und trocknen.

Schließen der Frontabdeckung



- Beide Enden der Frontabdeckung nach unten drücken, um sie richtig zu fixieren.

e-ion LUFTFILTER

- Reinigen Sie die Luftfilter regelmäßig.
- Gehen Sie beim Waschen und Ausspülen der Luftfilter vorsichtig vor, damit die Filteroberfläche nicht beschädigt wird.
- Lassen Sie den Luftfilter im Schatten trocknen, nie in direktem Sonnenlicht oder an einem Feuer.
- Beschädigte Filter sind zu ersetzen.

e-ion-LADELEITUNG

INNENGERÄT

Wischen Sie das Gerät mit einem weichen, trockenen Tuch ab.

ACTIVE e-ion GENERATOR

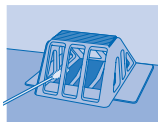

Mit einem trockenen Wattestäbchen reinigen.

- Es wird empfohlen, den Active e-ion Generator alle 6 Monate zu reinigen.

KONTROLLEN NACH EINER LÄNGEREN BETRIEBSUNTERBRECHUNG

- Überprüfen Sie, ob die Batterien der Fernbedienung ersetzt werden müssen.
- Stellen Sie sicher, dass die Luftein- und -austritte frei sind.
- Schalten Sie das Gerät mit der Auto OFF/ON-Taste in den Kühl- bzw. Heizbetrieb. Nach einem 15-minütigen Betrieb sollte die Temperaturdifferenz zwischen Lufteintritt und Luftaustritt folgende Werte aufweisen:
Kühlbetrieb: $\geq 8^{\circ}\text{C}$ Heizbetrieb: $\geq 14^{\circ}\text{C}$

LÄNGERE BETRIEBSUNTERBRECHUNG

- Schalten Sie für 2 bis 3 Stunden den Heizbetrieb ein, um im Gerät verbliebene Feuchtigkeit restlos zu entfernen.
- Unterbrechen Sie die Stromversorgung.
- Entfernen Sie die Batterien aus der Fernbedienung.

KRITERIEN FÜR

BETRIEBSUNTERBRECHUNG

Unter den folgenden Umständen sollten Sie die STROMZUFUHR UNTERBRECHEN und sich an Ihren Fachhändler wenden:





- Ungewöhnliche Geräusche während des Betriebs.
- Wasser/Fremdpartikel sind in die Fernbedienung gelangt.
- Wasser tropft aus dem Innengerät.
- Der Sicherungsautomat schaltet sich häufig ab.
- Das Stromkabel wird ungewöhnlich warm.
- Schalter oder Tasten funktionieren nicht ordnungsgemäß.

STÖRUNGSSUCHE

Die nachfolgend aufgeführten Symptome sind kein Anzeichen für eine Fehlfunktion.

Symptom	Mögliche Ursache
Aus dem Innengerät tritt Nebel aus.	• Durch die Abkühlung der Raumluft kondensiert Feuchtigkeit.
Während des Betriebs ist das Geräusch fließenden Wassers zu hören.	• Durch das Gerät strömt Kältemittel.
Im Raum herrscht ein eigenartiger Geruch.	• Dieser Geruch kann von Feuchtigkeit stammen, die von Wänden, Teppichen, Möbeln oder Kleidungsstücken an die Raumluft abgegeben wird.
Der Innengeräteventilator bleibt in der Ventilatorautomatik gelegentlich stehen.	• Dies dient dazu, Gerüche zu entfernen.
Es strömt trotz Ausschaltens des Geräts weiter Luft aus.	• Aus dem Innengerät wird Restwärme abgeführt (max. 30 Sekunden lang).
Nach dem Neustart verzögert sich der Betrieb um einige Minuten.	• Hierbei handelt es sich um einen Schutzmechanismus des Geräts.
Aus dem Außengerät tritt Wasser oder Dampf aus.	• Auf den Rohren kann Wasser kondensieren oder verdunsten.
Das TIMER-Symbol leuchtet immer.	• Die Timer-Funktion wird täglich ausgeführt.
Das POWER-Symbol am Innengerät blinkt während des Betriebs, und der Innengeräteventilator steht.	• Das Gerät befindet sich im Abtaubetrieb, das Eis im Außengerät wird geschmolzen.
Der Innengeräteventilator bleibt im Heizbetrieb gelegentlich stehen.	• Hierdurch wird verhindert, dass kalte Luft austritt.
Das POWER-Symbol blinkt, bevor das Gerät eingeschaltet wird.	• Während dieser Zeit bereitet sich das Gerät für den Betrieb mit programmiertem Einschalttimer vor.
Knackgeräusche während des Betriebs.	• Dehnung bzw. Kontraktion von Geräteteilen aufgrund von Temperaturänderungen.

Überprüfen Sie folgende Punkte, bevor Sie sich an den Kundendienst wenden.

Symptom	Zu überprüfen
Das Gerät kühlt bzw. heizt nicht richtig.	<ul style="list-style-type: none"> • Stellen Sie die Temperatur richtig ein. • Achten Sie darauf, dass Fenster und Türen geschlossen sind. • Reinigen oder ersetzen Sie die Luftfilter. • Stellen Sie sicher, dass die Luftein- und -austritte frei sind.
Das Gerät arbeitet laut.	<ul style="list-style-type: none"> • Überprüfen Sie, ob das Gerät schief steht. • Schließen Sie das Frontgitter richtig.
Die Fernbedienung funktioniert nicht. (Die Anzeige oder das Sendesignal ist schwach.)	<ul style="list-style-type: none"> • Legen Sie die Batterien richtig ein. • Ersetzen Sie schwache Batterien.
Das Gerät funktioniert nicht.	<ul style="list-style-type: none"> • Überprüfen Sie, ob der Sicherheitsautomat ausgelöst hat. • Überprüfen Sie, ob der Timer gestellt wurde.
Das Gerät empfängt kein Signal von der Fernbedienung.	<ul style="list-style-type: none"> • Stellen Sie sicher, dass der Empfänger nicht verdeckt ist. • Bestimmte Leuchtstoffröhren können die Signalübertragung stören. Wenden Sie sich in diesem Fall an Ihren Fachhändler.
Die Luftqualitätsüberwachung (PATROL) funktioniert nicht.	<ul style="list-style-type: none"> • Halten Sie die Taste  15 Sekunden lang gedrückt, bis ein Piepton ertönt, drücken Sie dann die Taste  erneut.
Das Patrol- oder das e-ion-Symbol leuchtet am Innengerät.	<ul style="list-style-type: none"> • Drücken Sie  bzw.  zweimal. Wenn das Patrol- oder das e-ion-Symbol immer noch blinkt, wenden Sie sich bitte an Ihren Fachhändler.

Das Gerät bleibt stehen, und das TIMER-Symbol blinkt.

Verwenden Sie die Fernbedienung, um den Fehlercode zu ermitteln.

- 1 CHECK-Taste 5 Sekunden lang drücken.
- 2 Pfeiltaste drücken, bis ein Piepton ertönt, dann den Fehlercode ablesen.
- 3 CHECK-Taste 5 Sekunden lang drücken, um die Störungssuche zu beenden.
- 4 Schalten Sie das Gerät ab und teilen Sie den Fehlercode Ihrem Fachhändler mit.

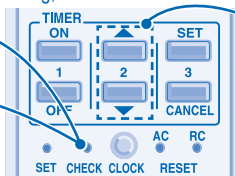

Hinweis:

- Je nach Störung kann das Gerät nach erneutem Einschalten eventuell eingeschränkt verwendet werden. Beim Einschalten ertönen in diesem Fall 4 Pieptöne.

PRECAUZIONI PER LA SICUREZZA

DEFINIZIONE

Le istruzioni sono classificate in varie tipologie, contrassegnate dai seguenti simboli:



Questo simbolo indica un'azione **PROIBITA**.



Questi simboli indicano azioni **OBBLIGATORIE**.

Si prega di seguire attentamente quanto segue onde evitare lesioni personali, danni alle altre persone o danni materiali. In caso di uso scorretto dovuto alla mancata osservanza delle istruzioni, si possono provocare incidenti o danni di varia natura, la cui gravità è indicata dai seguenti simboli:



Avvertenze

Questo simbolo indica un pericolo di morte o lesioni gravi.



Attenzione

Questo simbolo indica un rischio di lesioni o danni materiali.

Telecomando



- Non utilizzare batterie ricaricabili (Ni-Cd).
- Non permettere a bambini piccoli di giocare con il telecomando, al fine di evitare che ingeriscano accidentalmente le batterie.
- Se si prevede che l'apparecchio rimarrà inutilizzata per un periodo di tempo prolungato, rimuovere le batterie.
- Usare batterie nuove dello stesso tipo secondo la polarità indicata per evitare malfunzionamenti del telecomando.



Unità Interna



- Non installare, rimuovere o reinstallare l'apparecchio da soli; un'installazione scorretta può causare perdite, folgorazioni o incendi. Per l'installazione rivolgersi ad un rivenditore autorizzato o ad un tecnico specializzato.
- Non inserire dita o altri oggetti nell'unità, la rotazione di parti può causare delle lesioni.
- Non tentare di riparare l'apparecchio da soli.

Unità Interna



- Non installare l'apparecchio in un'atmosfera potenzialmente esplosiva.
- Non lavare l'unità con acqua, benzene, solventi o polveri abrasive.
- Non utilizzare per scopi diversi da quello previsto, come la conservazione di alimenti.
- Non utilizzare materiali combustibili nella direzione del flusso d'aria.
- Non esporlo direttamente all'aria fredda per un periodo di tempo prolungato.
- Controllare che la tubazione di scarico sia collegata correttamente. In caso contrario si possono verificare perdite.
- Aerare regolarmente l'ambiente.



Alimentazione



- Non condividere la presa di corrente con altri apparecchi.
- Non modificare i cavi di alimentazione.
- Non utilizzare cavi di prolunga.
- Non utilizzare con mani bagnate.
- Utilizzare il cavo di alimentazione specificato.
- Se il cavo di alimentazione è stato danneggiato, rivolgersi al produttore, ad un centro di assistenza autorizzato o ad un tecnico qualificato onde evitare rischi.
- Questo apparecchio deve disporre di uno scarico a terra; inoltre, si consiglia vivamente di dotarlo di un interruttore differenziale (ELCB) o un dispositivo di corrente residua (RCD). Altrimenti, potrebbero verificarsi scosse elettriche o incendi in caso di malfunzionamento.



- In caso di emergenza o di condizioni anomale (odore di bruciato, ecc.), togliere la corrente e consultare un rivenditore autorizzato.

Alimentazione



- Spegnere l'apparecchio prima di pulirlo o di effettuare la manutenzione.
- Spegnere l'apparecchio se si prevede che rimarrà inutilizzato per un periodo di tempo prolungato.
- Questo condizionatore d'aria dispone di un dispositivo di protezione da sovratensione incorporato. Tuttavia, per proteggere ulteriormente l'apparecchio da fulmini di particolare intensità si consiglia di disattivare l'alimentazione durante i temporali. Non toccare il condizionatore in presenza di fulmini, poiché vi è il rischio di rimanere folgorati.

Unità Esterna



- Non inserire dita o altri oggetti nell'unità, la rotazione di parti può causare delle lesioni.

Unità Esterna



- Non sedersi o camminare sull'unità, si può cadere in modo accidentale.
- Non toccare l'aletta in alluminio affilata, parti affilate possono causare delle lesioni.
- Controllare che la tubazione di scarico sia collegata correttamente. In caso contrario si possono verificare perdite.
- In seguito ad uso prolungato, controllare che il telaio di installazione non sia danneggiato.

NORMATIVE

L'uso di questo apparecchio non è destinato a persone con capacità fisiche, sensoriali o mentali ridotte (compresi i bambini i), o mancanza di esperienza o competenza, a meno che non siano supervisionate o istruite sull'uso dell'apparecchio da una persona responsabile della loro sicurezza. Fare attenzione che i bambini non giochino con l'apparecchio.

CONDIZIONI OPERATIVE

Questo condizionatore può essere utilizzato con temperature rientranti nel seguente intervallo

Temperatura (°C)		Interna		Esterna	
		*DBT	*WBT	*DBT	*WBT
RAFFREDDAMENTO	Massima	32	23	43	26
	Minima	16	11	16	11
RISCALDAMENTO	Massima	30	-	24	18
	Minima	16	-	-15	-16

AVVISO: • Questo modello non è adatto al funzionamento ininterrotto per 24 ore in modalità di riscaldamento in temperature inferiori a -15°C. Quando la temperatura esterna è inferiore a -15°C e si utilizza questo modello al di fuori delle condizioni di cui sopra, l'unità esterna potrebbe bloccarsi e arrestare il funzionamento a -18°C, rispondendo ad un comando di sicurezza.

* **DBT:** Temperatura con bulbo secco

* **WBT:** Temperatura con bulbo bagnato

Grazie per aver acquistato un climatizzatore Panasonic

INDICE

PRECAUZIONI PER LA SICUREZZA

26

NORMATIVE

27

PRESENTAZIONE DEL PRODOTTO E OPERAZIONI

28~29

PULIZIA E MANUTENZIONE

30

SOLUZIONE DEI PROBLEMI

31

GUIDA RAPIDA

COPERCHIO POSTERIORE

NOTA :

Le illustrazioni contenute in questo manuale sono riportate esclusivamente a scopo esplicativo e potrebbero differire dall'apparecchio vero e proprio. I contenuti del presente manuale sono soggetti a modifica senza preavviso e verranno aggiornati in base alle innovazioni future.

Informazioni per gli utenti sulla raccolta e l'eliminazione di vecchie apparecchiature e batterie usate



Questi simboli sui prodotti, sull'imballaggio, e/o sulle documentazioni o manuali accompagnanti i prodotti indicano che i prodotti elettrici, elettronici e le batterie usate non devono essere buttati nei rifiuti domestici generici.

Per un trattamento adeguato, recupero e riciclaggio di vecchi prodotti e batterie usate, vi preghiamo di portarli negli appositi punti di raccolta, secondo la legislazione vigente nel vostro Paese e le Direttive 2002/96/EC e 2006/66/EC.

Smaltendo correttamente questi prodotti e le batterie, contribuirete a salvare importanti risorse e ad evitare i potenziali effetti negativi sulla salute umana e sull'ambiente che altrimenti potrebbero verificarsi in seguito ad un trattamento inappropriato dei rifiuti.

Per ulteriori informazioni sulla raccolta e sul riciclaggio di vecchi prodotti e batterie, vi preghiamo di contattare il vostro comune, i vostri operatori per lo smaltimento dei rifiuti o il punto vendita dove avete acquistato gli articoli.

Sono previste e potrebbero essere applicate sanzioni qualora questi rifiuti non siano stati smaltiti in modo corretto ed in accordo con la legislazione nazionale.

Per utenti commerciali nell'Unione Europea

Se desiderate eliminare apparecchiature elettriche ed elettroniche, vi preghiamo di contattare il vostro commerciante od il fornitore per maggiori informazioni.

[Informazioni sullo smaltimento rifiuti in altri Paesi fuori dall'Unione Europea]

Questi simboli sono validi solo all'interno dell'Unione Europea. Se desiderate smaltire questi articoli, vi preghiamo di contattare le autorità locali od il rivenditore ed informarvi sulle modalità per un corretto smaltimento.

Nota per il simbolo delle batterie (esempio con simbolo chimico riportato sotto il simbolo principale):

Questo simbolo può essere usato in combinazione con un simbolo chimico; in questo caso è conforme ai requisiti indicati dalla Direttiva per il prodotto chimico in questione.



- Non ACCENDERE l'unità dopo aver passato la cera sul pavimento. Arieggiare adeguatamente la camera prima di utilizzare l'unità.
- Non installare l'unità in zone umide e fumose.

PRESENTAZIONE DEL PRODOTTO E OPERAZIONI

IMPIANTO DI PURIFICAZIONE DELL'ARIA a e-ioni



Non toccare mentre l'apparecchio è in funzione

Filtri e-ioni

Cavo per la carica ionizzante e-ion

Generatore di e-ioni attivo

Pannello Anteriore

Ricevitore

Aletta di direzione orizzontale del flusso d'aria

- Regolabile manualmente.

Aletta di direzione verticale del flusso d'aria

- Non regolare manualmente.

Distanza massima: 8m



Display telecomando

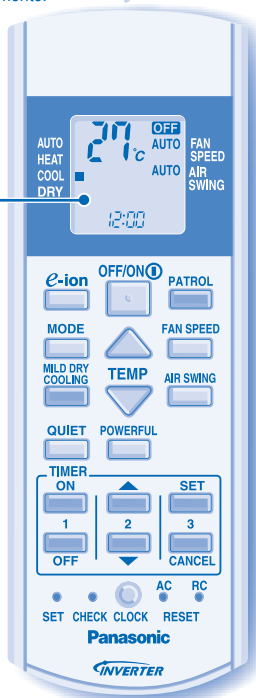

Tasto auto OFF/ON

- Da utilizzare quando il telecomando è fuori posto o presenta anomalie.

Azione	Modalità
Premere una volta.	Automatico
Premere e tenere premuto fino a quando non si sente 1 bip, quindi rilasciare.	Raffreddamento
Premere e tenere premuto fino a quando non si sente 1 bip, quindi rilasciare. Premere nuovamente fino a quando si sentono 2 bip, quindi rilasciare.	Riscaldamento
Premere il tasto per spegnere.	

INDICATORE

PATROL SENSOR



POWER

TIMER

QUIET

POWERFUL

e-ion

MILD DRY COOLING

(Blu)

(Verde)

(Arancione)

(Arancione)

(Arancione)

(Blu)

(Blu)

OFF/ON



PER ACCENDERE O SPEGNERE L'UNITÀ



- Si prega di notare l'indicazione di spegnimento (OFF) sul display del telecomando per evitare l'avvio/arresto accidentale dell'unità.



PER IMPOSTARE LA TEMPERATURA

- Gamma di selezione: 16°C ~ 30°C.
 - L'utilizzo dell'unità entro la temperatura consigliata può determinare dei risparmi di energia.
- MODALITÀ RISCALDAMENTO : 20°C ~ 24°C.
MODALITÀ RAFFREDDAMENTO : 26°C ~ 28°C.
MODALITÀ DEUMIDIFICAZIONE : 1°C ~ 2°C in meno della temperatura ambiente.

MODE



PER SELEZIONARE LA MODALITÀ OPERATIVA

MODALITÀ AUTO - Per la propria comodità

- Durante la selezione l'indicatore di alimentazione lampeggia.
- L'unità seleziona la modalità operativa ogni 30 minuti sulla base dell'impostazione della temperatura, della temperatura esterna e della temperatura ambiente.

MODALITÀ RISCALDAMENTO - Per godere dell'aria calda

- Occorre qualche istante perché l'apparecchio si riscaldi. Durante questa operazione, l'indicatore POWER lampeggia.

MODALITÀ RAFFREDDAMENTO - Per godere dell'aria fresca

MODALITÀ DEUMIDIFICAZIONE - Per deumidificare l'ambiente

- La ventola dell'unità opera a bassa velocità, al fine di eseguire l'operazione di raffreddamento in maniera molto delicata.

FAN SPEED

**SELEZIONE DELLA VELOCITÀ VENTOLA
(5 OPZIONI)**

- Per la modalità automatica, la velocità della ventola interna viene regolata automaticamente in base alla modalità operativa.

AIR SWING

**REGOLAZIONE DELLA DIREZIONE DEL
FLUSSO DELL'ARIA VERTICALE
(5 OPZIONI)**

- Mantenere l'ambiente ventilato.
- Se si imposta la modalità automatica, le alette oscillano su/giù automaticamente.
- In modalità riscaldamento, l'aria soffia orizzontalmente per un istante, quindi inizia a soffiare verso il basso.

**PER OTTENERE ARIA PULITA
E FRESCA**

- Genera gli ioni negativi necessari per ottenere l'effetto di aria fresca e attirare la polvere, i quali saranno in seguito catturati dai filtri e-ioni a carica positiva.

**MONITORAGGIO DELLA
QUALITÀ DELL'ARIA**

- Il sensore PATROL rileva la qualità dell'aria.
- Se la qualità non è soddisfacente, verrà attivato automaticamente il funzionamento a e-ioni.

**PER MIGLIORARE
L'UMIDITÀ E IL LIVELLO DI
CONDENSA**

- Questa operazione riduce la secchezza dell'aria e fornisce un ambiente abitabile confortevole.
- Quando la direzione del flusso dell'aria verticale è impostata su AUTO, essa si arresta alla posizione più bassa per evitare il contatto con l'aria fredda. È però possibile regolare manualmente la direzione delle alette.

**PER GODERE DI UN
AMBIENTE TRANQUILLO**

- Questa operazione riduce il rumore del flusso d'aria dell'unità.

POWERFUL

**PER RAGGIUNGERE
RAPIDAMENTE LA
TEMPERATURA DESIDERATA**

- È possibile attivare , , e in tutte le modalità, e disattivarli premendo nuovamente il pulsante pertinente.
- può essere attivato solo in modalità COOL e può essere annullata premendo nuovamente il tasto.
- e o , e non possono essere selezionati contemporaneamente.
- e può essere attivato anche quando l'unità è spenta. In questa situazione, la velocità del ventilatore e l'oscillazione dell'aria non possono essere regolate.

IMPOSTAZIONE-TIMER

- Per accendere o spegnere l'unità a un'ora prestabilita.



Selezionare
l'accensione (ON)
o lo spegnimento
(OFF) del timer.



Impostare l'orario.



Confermare.

- Per cancellare l'accensione (ON) e lo spegnimento (OFF) del timer, premere o , quindi premere .
- Quando si imposta il Timer ON (accensione), l'unità potrebbe iniziare a funzionare prima dell'orario impostato (fino a 35 minuti prima), al fine di raggiungere in tempo la temperatura desiderata.
- Il funzionamento del timer si basa sull'orario impostato sul telecomando e si ripete quotidianamente una volta impostato. Per l'impostazione dell'orario, consultare Preparazione del telecomando nel coperchio posteriore.
- Se il timer viene annullato manualmente o si verifica un'interruzione di alimentazione, è possibile ripristinare le impostazioni precedenti (quando ritorna la corrente) premendo .

IMPOSTAZIONI OPZIONALI

Il comando Patrol si avvia automaticamente quando si accende l'unità con il pulsante .

Premere e tenere premuto per 5 secondi, quindi rilasciare per disattivare o ripristinare questa impostazione.



Tenere premuto per 5 secondi per oscurare o ripristinare la luminosità dell'indicatore dell'unità.



Tenere premuto per circa 10 secondi per mostrare l'impostazione della temperatura in °C o °F.



Tenere premuto per circa 5 secondi per impostare l'indicazione oraria su 12 (am/pm) o 24 ore.



Premere per ripristinare l'impostazione predefinita del telecomando.



Da non utilizzare in operazioni normali.

Per risparmiare energia mentre il condizionatore è in modalità di raffreddamento, utilizzare delle tende per impedire l'ingresso di calore e della luce solare.

PULIZIA E MANUTENZIONE



ATTENZIONE

- **Spegnere l'apparecchio prima di pulirlo.**
- **Non toccare l'aletta in alluminio, le parti affilate potrebbero causare lesioni.**

ISTRUZIONI PER IL LAVAGGIO

- Non lavare l'apparecchio con benzene, solventi o polveri abrasive.
- Impiegare esclusivamente saponi o detersivi neutri per la casa (\approx pH7).
- Non usare acqua ad una temperatura superiore a 40°C.

SUGGERIMENTI

- Per assicurare una performance ottimale dell'unità, pulizia e manutenzione devono essere eseguite a intervalli regolari. Una unità sporca può causare malfunzionamento e può essere visualizzato il codice di errore "H99". Consultare il rivenditore autorizzato.

ALETTA IN ALLUMINIO

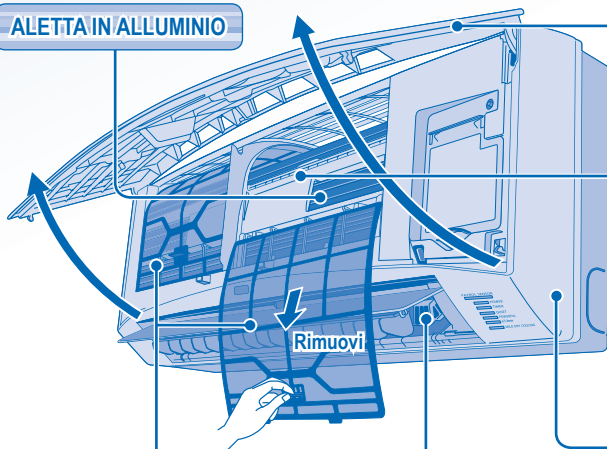

FILTRI e-ioni

- Pulire regolarmente i filtri.
- Lavare/risciacquare delicatamente i filtri con acqua al fine di evitare danni alla loro superficie.
- Asciugare accuratamente i filtri all'ombra, lontano da fiamme o dalla luce diretta del sole.
- Sostituire i filtri danneggiati.

PANNELLO ANTERIORE

Rimuovere il pannello anteriore

- Sollevare e tirare per rimuovere il pannello anteriore.
- Lavare delicatamente ed asciugare.

Chiudere il pannello anteriore



- Premere sulle estremità del pannello anteriore per chiuderlo in modo sicuro.

CAVO PER LA CARICA IONIZZANTE e-ion

UNITÀ INTERNA

Asciugare l'apparecchio con un panno morbido e asciutto.

GENERATORE di e-ioni ATTIVO

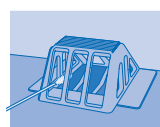

- Pulire con un bastoncino di cotone asciutto.
- Si raccomanda di eseguire la pulizia del generatore di e-ioni ogni 6 mesi.

PER L'ISPEZIONE STAGIONALE DOPO UN PERIODO DI INATTIVITÀ PROLUNGATO

- Controllo delle batterie del telecomando.
- Nessuna ostruzione alle bocchette di ingresso ed uscita dell'aria.
- Usare il tasto OFF/ON automatico per selezionare la funzione di raffreddamento/riscaldamento dopo 15 minuti dal funzionamento, è normale avere la seguente differenza di temperatura tra le bocchette di entrata e di uscita dell'aria:
Raffreddamento: $\geq 8^{\circ}\text{C}$ Riscaldamento: $\geq 14^{\circ}\text{C}$

PRIMA DI LUNGI PERIODI DI INATTIVITÀ

- Attivare la modalità di riscaldamento per 2-3 ore, per eliminare completamente l'umidità rimasta nei componenti interni.
- Spegnerne l'apparecchio.
- Togliere le batterie dal telecomando.

FUNZIONAMENTO ANOMALO

TOGLIERE LA CORRENTE, quindi consultare un rivenditore autorizzato in base alle seguenti condizioni:





- Durante il funzionamento si sentono rumori anomali.
- Penetrazione di acqua o di corpi estranei nel telecomando.
- L'unità interna perde acqua.
- L'interruttore salvavita scatta frequentemente.
- Il cavo di alimentazione su surriscalda in modo anomalo.
- Funzionamento anomalo di interruttori o pulsanti.

SOLUZIONE DEI PROBLEMI

Le condizioni seguenti indicano un guasto.

Condizione	Causa
Sembra che dall'unità interna fuoriesca della nebbia.	• Effetto di condensa dovuto al processo di raffreddamento.
Rumore di acqua durante il funzionamento.	• Flusso del refrigerante all'interno dell'unità.
L'ambiente ha un odore particolare.	• Può essere dovuto a un odore di umido proveniente dai muri, ai tappeti, dai mobili o dagli indumenti presenti nella stanza.
La ventola interna si arresta di tanto in tanto quando si imposta la modalità di regolazione automatica della velocità della ventola.	• Ciò consente di eliminare gli odori circostanti.
Il flusso continua anche dopo l'interruzione del funzionamento.	• Eliminazione del calore restante dall'unità interna (massimo 30 secondi).
L'operazione è ritardata di qualche minuto dopo il riavvio.	• Il ritardo è una protezione del compressore dell'apparecchio.
Dall'unità esterna fuoriesce acqua/vapore.	• Condensa o evaporazione nei condotti.
L'indicatore Timer rimane sempre acceso.	• L'impostazione Timer si ripete quotidianamente una volta impostata.
Durante il funzionamento, l'indicatore POWER lampeggia e la ventola interna si arresta.	• L'apparecchio si trova in modalità refrigeramento ed il ghiaccio sciolto viene drenato dall'unità interna.
La ventola interna si arresta di tanto in tanto quando si imposta la modalità riscaldamento.	• Funzionalità studiata per evitare un effetto di raffreddamento non intenzionale.
L'indicatore POWER lampeggia prima che l'unità si accenda.	• Si tratta di un passo preliminare in vista del funzionamento quando si imposta il timer di accensione.
Rumori di urti durante il funzionamento.	• I cambiamenti di temperatura causano l'espansione/contrazione dell'unità.

Eseguire i controlli seguenti prima di rivolgersi all'assistenza.

Condizione	Controllare
La modalità di riscaldamento/raffreddamento non funziona in maniera efficiente.	<ul style="list-style-type: none"> • Impostare la temperatura corretta. • Chiudere tutte le porte e finestre. • Pulire o sostituire i filtri. • Eliminare le eventuali ostruzioni alle bocchette di ingresso ed uscita dell'aria.
Rumore durante il funzionamento.	<ul style="list-style-type: none"> • Verificare che l'unità sia stata installata in maniera inclinata. • Chiudere correttamente il pannello anteriore.
Il telecomando non funziona. (Il display è oscurato oppure il segnale di trasmissione è debole.)	<ul style="list-style-type: none"> • Inserire le batterie in maniera corretta. • Sostituire le batterie quasi scariche.
L'apparecchio non funziona.	<ul style="list-style-type: none"> • Verificare se se è attivato l'interruttore di circuito. • Verificare se sono stati impostati i timer.
L'unità non riceve il segnale dal telecomando.	<ul style="list-style-type: none"> • Assicurarsi che il ricevitore non sia ostruito. • Alcune luci fluorescenti potrebbero interferire con il trasmettitore di segnale. Consultare un rivenditore autorizzato.
La funzione PATROL non funziona.	<ul style="list-style-type: none"> • Tenere premuto  per 15 secondi fino a quando non si sente un tono acustico tipo bip, premere nuovamente .
Il sensore di vigilanza o l'indicatore di e-ioni dell'unità interna lampeggia.	<ul style="list-style-type: none"> • Premere  o  due volte. Se il sensore patrol o l'indicatore e-ion continuano a lampeggiare, consultare un rivenditore autorizzato.

L'unità si ferma e l'indicatore del timer lampeggia.

Usare il telecomando per vedere il codice di errore.

- 1 Premere per 5 secondi.
- 2 Premere finché non si sente un "beep", quindi annotare il codice di errore.
- 3 Premere per uscire dal controllo.
- 4 Spegner l'unità e mostrare il codice di errore al rivenditore autorizzato.

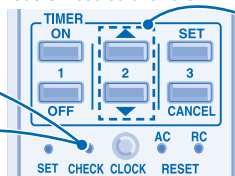

Nota:

- Per alcuni errori è possibile riavviare l'unità con una operazione limitata con 4 bip durante l'avvio.

VEILIGHEIDSMATREGELEN

DEFINITIE

De op te volgen instructies worden aangeduid met de volgende symbolen:



Dit symbool verwijst naar een handeling die **VERBODEN** is.



Deze symbolen verwijzen naar handelingen die **VERPLICHT** zijn.

Om persoonlijk letsel, letsel aan anderen en schade aan eigendommen te voorkomen, dient u de volgende instructies op te volgen. Onjuiste bediening wegens het niet opvolgen van de instructies kan leiden tot letsel of schade, waarvan de ernst wordt geclassificeerd zoals hieronder is aangegeven:



Waarschuwing

Met dit teken wordt u gewaarschuwd voor de dood of ernstig letsel.



Opgepast

Met dit teken wordt u gewaarschuwd voor letsel of schade aan eigendommen.

Afstandsbediening



- Gebruik geen oplaadbare (Ni-Cd) batterijen.
- Laat peuters en jonge kinderen niet met de afstandsbediening spelen om te voorkomen dat zij de batterijen per ongeluk doorslikken.



- Verwijder de batterijen indien het apparaat gedurende lange tijd niet zal worden gebruikt.
- Plaats nieuwe batterijen van hetzelfde type met de aangegeven polariteit. Zo voorkomt u defecten aan de afstandsbediening.

Binnenunit



- U dient de binnenunit niet zelf te installeren, te verwijderen en opnieuw te installeren. Onjuiste installatie kan leiden tot lekkage, een elektrische schok of brand. Neem contact op met een erkende dealer of specialist voor de installatiewerkzaamheden.
- Pas op, dat uw vingers of andere voorwerpen niet in het apparaat komen, daar door de draaiende delen blessures veroorzaakt kunnen worden.
- Probeer de binnenunit niet zelf te repareren.

Binnenunit



- Plaats de binnenunit niet in een omgeving waarin mogelijk een gevaar voor explosie bestaat.
- Reinig de binnenunit niet met water, benzene, verdunner of schuurpoeder.
- Gebruik het apparaat niet voor andere doeleinden, zoals voor het conserveren van voedsel.
- Gebruik in de buurt van de luchtuitlaat geen apparatuur die werkt met brandstoffen.
- Stel het apparaat niet voor lange tijd direct bloot aan koude lucht.
- Zorg ervoor dat de afvoerleiding correct is aangesloten. Als dit niet het geval is, kan er lekkage ontstaan.
- Ventileer de kamer regelmatig.



Stroom Toevoer



- Sluit geen andere apparaten aan op hetzelfde stopcontact.
- Breng geen wijzigingen aan aan het netsnoer.
- Gebruik geen verlengsnoer.
- Bedien het apparaat niet met natte handen.



- Gebruik het voorgeschreven netsnoer.
- Indien het netsnoer beschadigd is, moet het worden vervangen door de fabrikant, een servicevertegenwoordiger van de fabrikant of een gelijkwaardig gekwalificeerd persoon om een mogelijk gevaar te voorkomen.



- Deze apparatuur moet geaard worden en het wordt sterk aanbevolen een aardlekschakelaar (ELCB) of een differentieelschakelaar (RCD) te installeren. Anders kan, bij functionele storingen, een elektrische schok of brand veroorzaakt worden.



- In noodgevallen of onder abnormale omstandigheden (brandreuk, enz.) moet u het apparaat onmiddellijk uitschakelen en een bevoegde installateur om raad vragen.

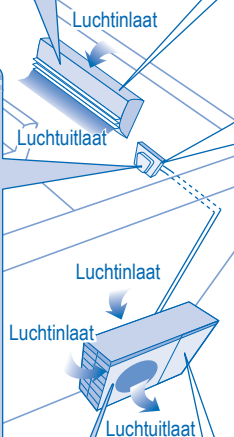

Stroom Toevoer



- Schakel de voeding uit voordat u het apparaat reinigt of er onderhoud aan pleegt.
- Schakel de voeding uit als het apparaat voor lange tijd niet zal worden gebruikt.
- Deze airconditioner is uitgerust met een ingebouwd apparaat voor bescherming tegen hoge stroomtoevoer. Om uw airconditioner verder te beschermen tegen beschadiging door buitengewoon sterke bliksemactiviteit, kunt u deze loskoppelen van de stroombron. Raak de airconditioner niet aan tijdens bliksem, het kan dan een elektrische schok geven.

Buitenunit



- Pas op, dat uw vingers of andere voorwerpen niet in het apparaat komen, daar door de draaiende delen blessures veroorzaakt kunnen worden.



- Ga niet op het apparaat zitten of staan, omdat u per ongeluk zou kunnen vallen.



- Raak de scherpe aluminiumvin niet aan; scherpe delen kunnen blessures veroorzaken.



- Zorg ervoor dat de afvoerleiding correct is aangesloten. Als dit niet het geval is, kan er lekkage ontstaan.
- Controleer na een lange gebruikperiode het installatierok op beschadiging.

INFORMATIE OVER WETGEVING

Dit apparaat is niet bestemd voor gebruik door personen (kinderen inbegrepen) met verminderde fysieke, sensorische of mentale capaciteiten, of zonder ervaring of kennis, tenzij onder toezicht van of na instructie door een persoon die voor hun veiligheid verantwoordelijk is. Pas op, dat kinderen niet met het apparaat spelen.

GEBRUIKSSOMSTANDIGHEDEN

Gebruik deze airconditioner binnen het volgende temperatuurbereik

Temperatuur (°C)		Binnen		Buiten	
		*DBT	*WBT	*DBT	*WBT
KOELEN	Maximum	32	23	43	26
	Minimum	16	11	16	11
VERWARMEN	Maximum	30	-	24	18
	Minimum	16	-	-15	-16

OPMERKING:

- Dit model is niet geschikt voor 24 uur non-stop bedrijf in de verwarmingsmodus bij temperaturen beneden -15°C. Wanneer de buitentemperatuur beneden -15°C is en u dit model buiten de bovengenoemde omstandigheden gebruikt, kan het buitenapparaat bevroren en ter beveiliging uitschakelen. bij -18°C.

* **DBT:** Droge boltemperatuur

* **WBT:** Natte boltemperatuur

Hartelijk dank voor de aanschaf van de Panasonic-airconditioner

INHOUDSOPGAVE

VEILIGHEIDSMATREGELEN	32
INFORMATIE OVER WETGEVING	33
PRODUCTOVERZICHT & BEDIENING	34~35
ONDERHOUD & REINIGING	36
PROBLEEM OPLOSSEN	37
SNELLE GIDS	
ACHTERKLEP	

OPMERKING :

De afbeeldingen in deze handleiding zijn alleen bedoeld als toelichting en kunnen afwijken van het daadwerkelijke uiterlijk van het apparaat. Deze handleiding kan zonder voorafgaande kennisgeving worden gewijzigd ter verbetering.

Informatie voor gebruikers betreffende het verzamelen en verwijderen van oude uitrustingen en lege batterijen



Deze symbolen op de producten, verpakkingen, en/of begeleidende documenten betekenen dat gebruikte elektrische en elektronische producten en batterijen niet met het algemene huishoudelijke afval gemengd mogen worden. Voor een correcte behandeling, recuperatie en recyclage van oude producten en lege batterijen moeten zij naar de bevoegde verzamelpunten gebracht worden in overeenstemming met uw nationale wetgeving en de Richtlijnen 2002/96/EC en 2006/66/EC.

Door deze producten en batterijen correct te verwijderen draagt u uw steentje bij tot het beschermen van waardevolle middelen en tot de preventie van potentiële negatieve effecten op de gezondheid van de mens en op het milieu die anders door een onvakkundige afvalverwerking zouden kunnen ontstaan.

Voor meer informatie over het verzamelen en recyclen van oude producten en batterijen, gelieve contact op te nemen met uw plaatselijke gemeente, uw afvalverwijderingsdiensten of de winkel waar u de goederen gekocht hebt.

Voor een niet-correcte verwijdering van dit afval kunnen boetes opgelegd worden in overeenstemming met de nationale wetgeving.

Voor zakengebruikers in de Europese Unie

Indien u elektrische en elektronische uitrusting wilt verwijderen, neem dan contact op met uw dealer voor meer informatie.

[Informatie over de verwijdering in andere landen buiten de Europese Unie]

Deze symbolen zijn enkel geldig in de Europese Unie. Indien u wenst deze producten te verwijderen, neem dan contact op met uw plaatselijke autoriteiten of dealer, en vraag informatie over de correcte wijze om deze producten te verwijderen.

Opmerking over het batterijsymbool (beneden twee voorbeelden):

Dit symbool kan gebruikt worden in verbinding met een chemisch symbool. In dat geval wordt de eis, vastgelegd door de Richtlijn voor de betrokken chemische producten vervuld.



Pb

- Schakel het apparaat niet in wanneer u net de vloer geboend hebt. Lucht de kamer na het boenen eerst goed, alvorens het apparaat te gebruiken.
- Installeer het apparaat niet op plaatsen met olieachtige dampen of rook.

PRODUCTOVERZICHT & BEDIENING

e-ion LUCHTZUIVERINGSSYSTEEM



Niet aanraken als het apparaat in bedrijf is

e-ion filters

e-ion oplaadraad

Actieve e-ion generator

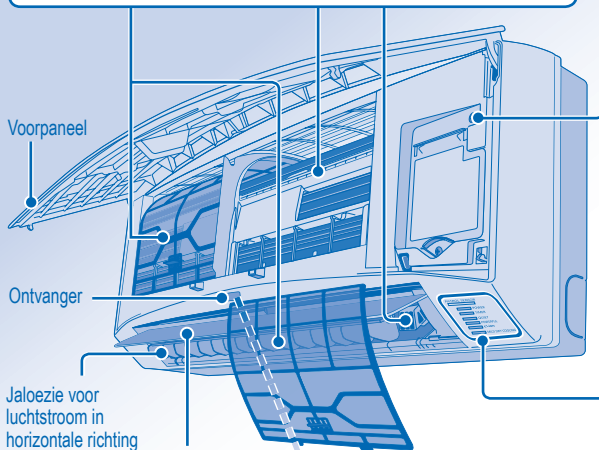

Jaloerie voor luchtstroom in horizontale richting
• Handmatig regelbaar.

Jaloerie voor luchtstroom in verticale richting
• Niet handmatig regelen.

Maximale afstand: 8m



Display van de afstandsbediening

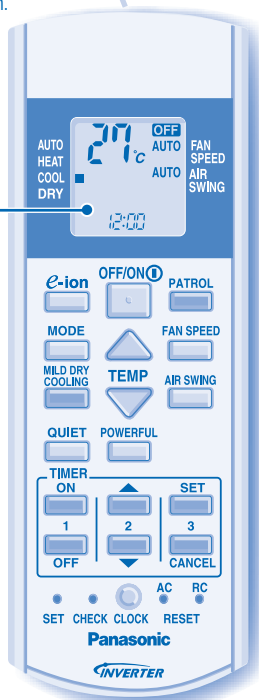

Knop auto OFF/ON

- Wordt gebruikt, wanneer u de afstandsbediening niet bij de hand hebt of bij storingen.

Actie	Stand
Druk 1 maal op de knop.	Automatisch
Houd de knop ingedrukt, totdat u één pieptoon hoort en laat de knop vervolgens los.	Bij koelen
Houd de knop ingedrukt, totdat u één pieptoon hoort en laat de knop vervolgens los. Houdt opnieuw ingedrukt, totdat 2 pieptonen te horen zijn, en laat dan los.	Bij verwarmen
Druk op de toets, om uit te schakelen.	

INDICATOR

PATROL SENSOR

POWER	(Blauw)
TIMER	(Groen)
QUIET	(Oranje)
POWERFUL	(Oranje)
e-ion	(Blauw)
MILD DRY COOLING	(Blauw)

OFF/ON



HET TOESTEL AAN- OF UITSCHAKELEN



- Let s.v.p. goed op de OFF-indicatie op de afstandsbediening, om te vermijden, dat het apparaat ongewild start/stopt.



DE TEMPERatuur INSTELLEN

- Instellingsbereik: 16°C ~ 30°C.
 - De unit laten werken binnen de aangeraden temperatuur kan leiden tot energiebesparing.
- VERWARMINGSMODUS : 20°C ~ 24°C.
KOELINGSMODUS : 26°C ~ 28°C.
DROOGMODUS : 1°C ~ 2°C onder kamertemperatuur.

MODE

DE BEDRIJFSMODUS KIEZEN

AUTO MODUS - Voor uw gemak

- Tijdens werkingsmodus flikkert het werkingssignaal.
- Het apparaat kiest elke 30 minuten een bedrijfsmodus, afhankelijk van de ingestelde temperatuur, de buiten- en de kamertemperatuur.

VERWARMINGSMODUS - Genieten van warme lucht

- Het apparaat heeft enige tijd nodig om op te warmen. Tijdens dit proces knippert het stroomlampje.

KOELINGSMODUS - Genieten van koude lucht

DROOGMODUS - Drogen van de omgeving

- Het apparaat werkt bij lage ventilatorsnelheid om zo voor een aangename koeling te zorgen.

FAN SPEED **VENTILATIESNELHEID SELECTEREN (5 OPTIES)**

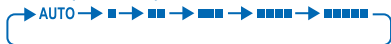

- Op AUTO wordt de snelheid van de binnenventilator automatisch aangepast, in overeenstemming met de bedrijfsmodus.

AIR SWING **RICHTING VAN DE VERTICALE LUCHTSTROOM AANPASSEN (5 OPTIES)**



- Hiermee houdt u de kamer geventileerd.
- Indien AUTO ingesteld is, zwaaien de jaloeziën automatisch omhoog/omlaag.
- In de verwarmingsmodus blaast de lucht een poosje horizontaal en begint daarna omlaag te blazen.

e-ion **OM TE GENIETEN VAN ZUIVERE & FRISSE LUCHT**

- Genereert negatieve ionen om een frisluchteffect te produceren en trekt stofdeeltjes aan, die dan opgevangen worden in de positief geladen e-ion filters.

PATROL **LUCHTKWALITEIT CONTROLEREN**

- Controlesensor stelt de luchtkwaliteit vast.
- Wanneer de luchtkwaliteit onvoldoende is, zal de e-ionwerking automatisch starten.

MILD DRY COOLING **OM HET VOCHTIGHEIDSNIVEAU TE VERBETEREN**

- Dit proces reduceert de luchtdroogte en levert een aangename leefomgeving.
- Wanneer u de richting van de verticale luchtstroom instelt op AUTO, wordt gestopt bij een lagere stand zodat de koude lucht u niet raakt. U kunt echter de stand van de lamellen met de hand aanpassen.

QUIET **GENIETEN VAN EEN RUSTIGE OMGEVING**

- Deze bedrijfsfunctie reduceert het geluid van de luchtstroom.

POWERFUL **TEMPERATUUR SNEL BEREIKEN**

- PATROL**, **e-ion**, **QUIET** en **POWERFUL** kunnen in alle bedrijfsfuncties geactiveerd worden en kunnen geannuleerd worden door opnieuw op de desbetreffende toets te drukken.

- MILD DRY COOLING** kan uitsluitend in de COOL-modus geactiveerd worden en kan gedeactiveerd worden door opnieuw op de toets te drukken.

- PATROL**, **e-ion**, **MILD DRY COOLING**, **QUIET** en **POWERFUL** kunnen niet tegelijkertijd gekozen worden.

- PATROL** en **e-ion** kunnen ook geactiveerd worden, wanneer het apparaat uitgeschakeld is. In deze toestand kunnen de ventilatorsnelheid en de luchtzwenking niet geregeld worden.

DE TIMER INSTELLEN

- Om het apparaat op de geprogrammeerde tijd IN of UIT te schakelen.

 	 	 TIMER
Stel de timer in op ON of OFF.	Stel de tijd in.	Bevestig.

- Om de ON- of OFF-instelling van de timer te annuleren, drukt u op of en vervolgens op .

- Wanneer de ON-timer ingeschakeld is, start het apparaat eventueel (tot 35 minuten) vóór het eigenlijke geprogrammeerde tijdstip, om op tijd de gewenste temperatuur te bereiken.
- De timer-functie baseert op de, op de afstandsbediening ingestelde, uurtijd en wordt, eenmaal geprogrammeerd, dagelijks herhaald. Voor het instellen van de uurtijd verwijzen wij naar Voorbereiding Afstandsbediening op de achterkant hiervan.
- Indien de timer handmatig geannuleerd wordt of na een stroomuitval, kunt u de vorige programmering herstellen (zodra weer stroom voorhanden is), door op te drukken.

OPTIONELE INSTELLINGEN

PATROL De controle start automatisch, zodra het apparaat aangeschakeld wordt met .

Houd 5 seconden ingedrukt en laat dan los, om deze instelling te annuleren of terug te zetten.

Houd deze toets 5 minuten ingedrukt, om de helderheid van de indicator van het apparaat te dimmen of te terug te zetten.

Houd deze toets ongeveer 10 seconden ingedrukt, om de ingestelde temperatuur in °C of °F te tonen.

Houd deze toets ongeveer 5 seconden ingedrukt, om te tijdicatie in 12-uur of in 24-uur te tonen.

RC
RESET Druk op deze toets, om de standaardinstelling van de afstandsbediening terug te zetten.

AC
RESET Deze toets wordt in normaalbedrijf niet gebruikt.

Gebruik gordijnen om zonlicht en warmte van buiten te weren, om, tijdens de koeling, het energieverbruik te reduceren.

ONDERHOUD & REINIGING



- **Schakel de voeding uit voordat u het apparaat reinigt.**
- **Raak niet de aluminium vin aan, het scherpe deel kan letsel veroorzaken.**

OPGEPAST

REINIGINGSINSTRUCTIES

- Gebruik geen benzeen, verdunner of schuurpoeder.
- Gebruik alleen zeep (\approx pH7) of milde reinigingsmiddelen voor huishoudelijk gebruik.
- Gebruik geen water dat warmer is dan 40°C.

TIP

- Als u er zeker van wilt zijn dat de unit optimaal functioneert, is het nodig regelmatig schoonmaak- en onderhoudswerkzaamheden uit te voeren. Wanneer de unit vuil is, kan dat leiden tot storingen en zal mogelijk foutcode "H99" verschijnen. Wij verzoeken u dan de geautoriseerde dealer om advies te vragen.

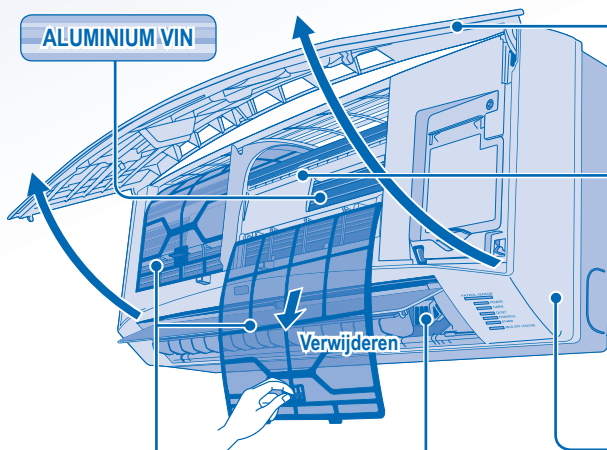

VOORPANEEL

Verwijder het voorpaneel

- Trek het voorpaneel omhoog, om het te verwijderen.
- Was het voorzichtig af en droog het.

Maak het frontpaneel dicht

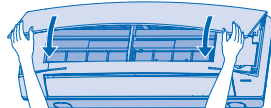

- Druk de beide uiteinden van het frontpaneel naar beneden en maak het goed dicht.

e-ion FILTERS

- Reinig het filter regelmatig.
- Was/spoel de filters voorzichtig met water om schade aan het oppervlakte van de filters te voorkomen.
- Droog de filters goed in de schaduw, uit de buurt van vuur of direct zonlicht.
- Vervang beschadigde filters.

e-ion OPLAADDRAAD

BINNENUNIT

Veeg de unit zachtjes af met een zachte, droge doek.

ACTIEVE e-ion GENERATOR

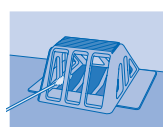

Reinig met een droog wattenstaafje.

- U wordt aangeraden de actieve e-ion generator elke 6 maanden te reinigen.

VOOR SEIZOENSINSPECTIE, NADAT HET APPARAAT LANG NIET IN GEBRUIK WAS

- Controleer de batterijen van de afstandsbediening.
- Controleer de inlaat- en uitlaatopeningen op obstructies.
- Gebruik de Auto OFF/ON-toets om de koel-/verwarmingsfunctie te kiezen; na 15 minuten looptijd is het volgende temperatuurverschil tussen inlaaten en uitlaatlucht normaal:

Bij koelen: $\geq 8^{\circ}\text{C}$

Bij verwarmen: $\geq 14^{\circ}\text{C}$

BIJ LANGDURIGE INACTIVITEIT

- Activeer de verwarmingsmodus gedurende 2-3 uur, om de vochtigheid, die achtergebleven is in de binnendelen, volkomen te verwijderen.
- Schakel de voeding uit.
- Verwijder de batterijen uit de afstandsbediening.

OMSTANDIGHEDEN WAARIN U HULP MOET INROEPEN

SCHAKEL DE STROOMTOEVOER UIT en consulteer een bevoegde installateur, onder de volgende omstandigheden:

- Een abnormaal lawaai tijdens de werking.
- Water of vreemde deeltjes zijn in de afstandsbediening binnengedrongen.
- Er lekt water uit de binneneunit.
- De zekering springt regelmatig uit.
- De stroomdraad wordt onnatuurlijk warm.
- De schakelaars of knoppen werken niet zoals het hoort.

PROBLEMEN OPLOSSEN

De volgende symptomen geven niet een defect aan.

Symptoom	Oorzaak
Er komt damp uit de binnenunit.	• Condensatie door koelproces.
Tijdens werking klinkt er geluid van stromend water.	• Stromend koelmiddel in het apparaat.
De ruimte heeft een vreemde geur.	• Dit is mogelijk een geur van vochtigheid die afkomstig is van de muur, het tapijt, meubels of kleding.
De binnenventilator stopt af en toe wanneer de ventilatorsnelheid is ingesteld op automatisch.	• Zo verdrijft u de omgevingsgeuren.
De lucht stroomt zelfs nog verder nadat het bedrijf reeds gestopt is.	• Extractie van de resterende warmte uit de binnenunit (hoogstens 30 seconden).
Het apparaat begint pas na enkele minuten vertraging nadat het opnieuw is opgestart.	• De vertraging dient ter bescherming van de compressor van de unit.
Er komt water/stoom uit de buitenunit.	• In de leidingen vindt condensatie of verdamping plaats.
Timerindicator is altijd aan.	• Nadat de timer is ingesteld, worden de instellingen dagelijks uitgevoerd.
AAN/UIT-indicator knippert tijdens werking en de ventilator van de binnenunit is gestopt.	• De unit staat in de ontdooiingstand en het gesmolten ijs wordt via de buitenunit afgevoerd.
De binnenventilator stopt af en toe tijdens verwarmen.	• Onbedoeld koelen voorkomen.
De AAN/UIT-indicator knippert voordat de unit wordt ingeschakeld.	• Dit is een initiële stap tijdens de voorbereiding voor werking wanneer de ON timer is ingeschakeld.
Krakend geluid tijdens bedrijf.	• Temperatuurveranderingen veroorzaken expansie of contractie van het apparaat.

Controleer het volgende voordat u een onderhoudsmonteur belt.

Symptoom	Controleer
Verwarmings-/Koelingswerking werkt niet efficiënt.	<ul style="list-style-type: none"> • Stel de temperatuur correct in. • Sluit alle deuren en ramen. • Maak de filters schoon of vervang ze. • Verwijder elke obstructie bij de lucht in- en uitlaatopeningen.
Luidruchtig tijdens werking.	<ul style="list-style-type: none"> • Controleer of de unit is geïnstalleerd op een helling. • Sluit het voorpaneel correct.
Afstandsbediening werkt niet. (De display is gedimd of het transmissiesignaal is zwak.)	<ul style="list-style-type: none"> • Plaats de batterijen correct. • Vervang zwakke batterijen.
Het apparaat werkt niet.	<ul style="list-style-type: none"> • Controleer of de stroomonderbreker uitgekoppeld is. • Controleer of de timers zijn ingesteld.
Het apparaat ontvangt geen signaal van de afstandsbediening.	<ul style="list-style-type: none"> • Controller, of de ontvanger niet geblokkeerd wordt. • Het een en ander fluorescerend licht kan eventueel de signaalzender storen. • Consulteer a.u.b. een bevoegde installateur.
De PATROL-functie werkt niet.	<ul style="list-style-type: none"> • Houd  gedurende 15 seconden ingedrukt, totdat een pieptoon te horen is en druk dan opnieuw op .
Patrol sensor of e-ion indicator op de binnenunit flikkert.	<ul style="list-style-type: none"> • Druk twee keer op  of op . Indien de surveillancesensor of de e-ion indicator nog steeds knipperen, moet u een bevoegde installateur om raad vragen.

De unit stopt en de timer indicator flikkert.

Laat de foutcode verschijnen met behulp van de afstandsbediening.

- Houd de knop 5 seconden ingedrukt.
- Houd de knop ingedrukt totdat u een pieptoon hoort en noteer de foutcode.
- Druk op de knop om de controle te stoppen.
- Schakel het apparaat uit en geef de storingscode door aan een bevoegde installateur.

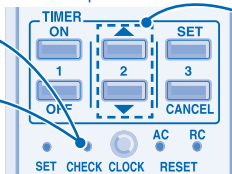

Opmerking:

- Bij bepaalde fouten kunt u de unit opnieuw opstarten met beperkte functies, er klinken dan 4 piepgeluiden bij het opstarten.

PRECAUÇÕES DE SEGURANÇA

DEFINIÇÃO

As instruções a seguir são classificadas com os seguintes símbolos:



Este símbolo indica uma acção PROIBIDA.



Estes símbolos indicam acções OBRIGATORIAS.

Para evitar ferimentos pessoais, ferimentos noutros utilizadores ou não danificar outros bens, cumpra as instruções indicadas abaixo.

A utilização incorrecta devido ao incumprimento das instruções pode resultar em ferimentos ou danos cuja gravidade é classificada da seguinte forma:



Aviso

Este símbolo indica perigo de morte ou ferimento grave.



Cuidado

Este símbolo indica perigo de ferimento ou danos de bens.

Controlo Remoto



- Não utilize pilhas recarregáveis (Ni-Cd).
- Não deixe as crianças brincar com o controlo remoto para impedir que engulam acidentalmente as pilhas.



- Remova as pilhas da unidade se não a pretender utilizar durante um período de tempo prolongado.
- Introduza pilhas novas do mesmo tipo seguindo as indicações de polaridade indicadas para evitar a avaria do controlo remoto.

Unidade Interior



- Não instale, remova nem reinstale a unidade. Uma instalação incorrecta pode causar fugas, choque eléctrico ou incêndio. Consulte um revendedor autorizado ou um técnico especializado para efectuar a instalação.
- Não introduza os seus dedos ou outros objectos na unidade, as peças móveis podem provocar lesões.
- Não tente reparar a unidade.

Unidade Interior



- Não instale a unidade num ambiente com risco elevado de explosão.
- Não lave a unidade com água, benzina, diluente nem pó de limpeza abrasivo.
- Não utilize a unidade para outros fins, como, por exemplo, a conservação de alimentos.
- Não coloque qualquer equipamento de combustão em frente da saída de ar.
- Não se exponha directamente ao ar frio durante um período de tempo prolongado.
- Certifique-se de que o tubo de drenagem foi ligado correctamente. Caso contrário, podem surgir fugas.
- Areje regularmente a sala.



Fonte de alimentação



- Não partilhe a tomada eléctrica com outro equipamento.
- Não modifique os cabos de alimentação.
- Não utilize extensões eléctricas.
- Não utilize com mãos molhadas.



- Utilize o cabo de alimentação especificado.
- Se o cabo de alimentação estiver danificado, terá de ser substituído pelo fabricante, agente de assistência ou técnico qualificado para evitar situações de perigo.



- Este equipamento deve ter ligação terra e é recomendado que seja instalado com Disjuntor de Fuga à Terra (ELCB) ou Dispositivo de Corrente Residual (RCD). De outra forma, pode provocar choque eléctrico ou incêndio em caso de avaria.



- Numa situação de emergência ou condições anómalas (cheiro a queimado, etc.), desligue a alimentação e consulte o revendedor autorizado.

Fonte de alimentação



- Desligue a unidade antes de efectuar a limpeza ou a reparação.
- Desligue a unidade se não pretender utilizá-la durante um período de tempo prolongado.
- Este ar condicionado está equipado com um dispositivo protector de sobretensão integrado. No entanto, de maneira a proteger o ar condicionado de trovoadas anormalmente fortes, deverá desligá-lo da alimentação. Não toque no ar condicionado durante as trovoadas, pois pode originar um choque eléctrico.

Unidade Exterior



- Não introduza os seus dedos ou outros objectos na unidade, as peças móveis podem provocar lesões.

Unidade Exterior



- Não se sente na unidade ou utilize-a como um degrau, pode cair acidentalmente.



- Não toque na rebarba de alumínio afiada, as peças afiadas podem provocar lesões.



- Certifique-se de que o tubo de drenagem foi ligado correctamente. Caso contrário, podem surgir fugas.
- Após períodos de utilização prolongados, certifique-se de que o suporte de instalação não está danificado.

INFORMAÇÕES REGULAMENTARES

Este dispositivo não se destina ao uso por pessoas (incluindo crianças) com reduzidas capacidades físicas, sensoriais ou mentais, ou falta de experiência e conhecimento, excepto se tiverem supervisão ou instrução relacionadas com o uso do dispositivo por uma pessoa responsável pela sua segurança. As crianças devem ser supervisionadas para assegurar que não brincam com o dispositivo.

CONDIÇÃO DE FUNCIONAMENTO

Utilize este ar condicionado com o seguinte intervalo de temperatura

Temperatura (°C)		Interior		Exterior	
		*DBT	*WBT	*DBT	*WBT
ARREFECIMENTO	Máximo	32	23	43	26
	Mínimo	16	11	16	11
AQUECIMENTO	Máximo	30	-	24	18
	Mínimo	16	-	-15	-16

ATENÇÃO: • Este modelo não pode funcionar durante 24 horas continuamente no modo de aquecimento a menos de -15°C. Quando a temperatura exterior for inferior aos -15°C e usar este modelo fora das condições de cima, a unidade exterior pode congelar-se e parar o funcionamento para control de protecção aos -18°C.

* **DBT:** Temperatura de bolbo Seco

* **WBT:** Temperatura de bolbo Húmido

Obrigado por adquirir o Ar Condicionado da Panasonic

ÍNDICE

PRECAUÇÕES DE SEGURANÇA **38**

INFORMAÇÕES REGULAMENTARES **39**

VISTA GERAL DO PRODUTO E OPERAÇÕES **40~41**

MANUTENÇÃO E LIMPEZA **42**

RESOLUÇÃO DE PROBLEMAS **43**

GUIA RÁPIDO **TAMPA TRASEIRA**

NOTA :

As ilustrações deste manual têm apenas um carácter explicativo e podem diferir da unidade real. Estão sujeitas a alteração sem aviso prévio para fins de melhoramento futuro.

Informações para Utilizadores referentes à Recolha e Eliminação de Equipamentos Velhos e Baterias



Estes símbolos nos produtos, embalagens e documentos significam que os produtos eléctricos e electrónicos usados nao podem ser misturados com os resíduos urbanos.

Para o tratamento apropriado, recuperação e reciclagem de produtos velhos e baterias usadas, solicitamos que os coloque em pontos de recolha próprios, de acordo com a Legislação Nacional e com as Directivas Europeias 2002/96/EC e 2006/66/EC.

A eliminação correcta deste produto ajudará a poupar recursos valiosos e evitar quaisquer potenciais efeitos negativos na saúde humana e no ambiente, os quais poderiam resultar de um tratamento incorrecto de Resíduos.

Para mais informacoes sobre a recolha e reciclagem de produtos velhos e baterias, por favor, contacte as autoridades locais responsáveis pela recolha de resíduos ou o ponto de venda onde o produto foi adquirido.

De acordo com a legislação nacional, podem ser aplicadas multas caso seja feita a eliminação incorrecta destes resíduos.



Para Utilizadores Não Particulares da União Europeia

Se pretender eliminar equipamentos eléctricos e electrónicos, por favor, contacte o seu Distribuidor ou Produtor para obter mais informações.

[Informação sobre a eliminação noutros países fora da União Europeia]

Estes símbolos são válidos, apenas, na União Europeia. Se pretender eliminar este produto contacte, por favor, as autoridades locais responsáveis pela recolha de resíduos ou o ponto de venda onde o produto foi adquirido e solicite informação sobre o método de eliminação correcto.



Pb

Nota para os símbolos de baterias (dois exemplos de símbolos):

Este símbolo pode ser utilizado em conjugação com um símbolo químico. Neste caso, terá de proceder em conformidade com o estabelecido na Directiva referente aos produtos químicos utilizados.

- Não LIGUE a unidade quando encerrar o pavimento. Depois de encerrar o pavimento, deve deixar a sala arejar devidamente antes de ligar a unidade.
- Não instalar a unidade em áreas com óleos e fumos.

VISTA GERAL DO PRODUTO E OPERAÇÕES

SISTEMA PURIFICADOR DO AR DE iões



Não tocar quando em funcionamento

Filtros de iões

Fio de carga de e-íons

Gerador activo de iões

Painel frontal

Receptor

Difusor da direcção do fluxo de ar horizontal

- Ajustável manualmente.

Difusor da direcção do fluxo de ar vertical

- Não ajuste com a mão.

Distância máxima: 8m



Visor do Controlo Remoto

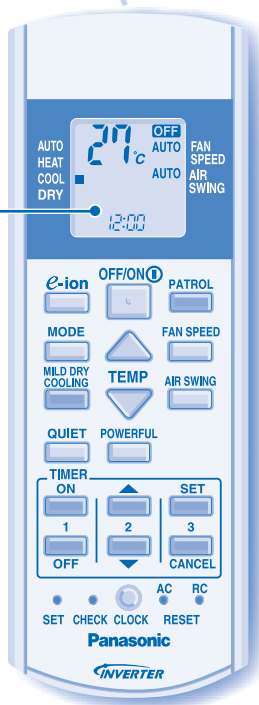

Botão auto OFF/ON

- Utilizado quando o controlo remoto está mal colocado ou avariado.

Ação	Modo
Prima uma vez.	Automático
Prima sem soltar até ouvir 1 sinal sonoro e, em seguida, liberte.	Arrefecimento
Prima sem soltar até ouvir 1 sinal sonoro e, em seguida, liberte.	Aquecimento
Prima novamente até serem emitidos 2 sinais sonoros (bips), e depois liberte.	
Prima o botão para desligar.	

INDICADOR

PATROL SENSOR

POWER	(Azul)
TIMER	(Verde)
QUIET	(Laranja)
POWERFUL	(Laranja)
e-ion	(Azul)
MILD DRY COOLING	(Azul)



PARA LIGAR OU DESLIGAR (ON/OFF) A UNIDADE



- Por favor tenha atenção à indicação de desligado (OFF) no visor do controlo remoto, para evitar que a unidade inicie/pare inapropriadamente.



PARA CONFIGURAR A TEMPERATURA

- Alcance de selecção: 16°C ~ 30°C.
- Funcionar com a unidade dentro da temperatura recomendada poderá poupar energia.
- MODO DE AQUECIMENTO : 20°C ~ 24°C.
- MODO DE ARREFECIMENTO : 26°C ~ 28°C.
- MODO SECO : 1°C ~ 2°C abaixo da temperatura ambiente.



PARA SELECIONAR O MODO DE OPERAÇÃO

MODO AUTOMÁTICO - Para sua conveniência

- Durante a selecção do modo de funcionamento o indicador de potência pisca.
- A unidade selecciona o modo de operação a cada 30 minutos de acordo com a definição da temperatura, temperatura exterior e temperatura ambiente.

MODO DE AQUECIMENTO - Para desfrutar de ar quente

- A unidade demora um pouco a aquecer. O indicador de energia pisca durante esta operação.

MODO DE ARREFECIMENTO - Para desfrutar de ar fresco

MODO SECO - Para desumidificar o ambiente

- A unidade opera a uma velocidade baixa da ventoinha para dar uma refrigeração suave.

FAN SPEED

PARA SELECIONAR A VELOCIDADE DO VENTILADOR (5 OPÇÕES)



- Para AUTO, a velocidade da ventoinha interior é ajustada automaticamente de acordo com o modo de operação.

AIR SWING

PARA AJUSTAR A DIRECÇÃO DO FLUXO DE AR VERTICAL (5 OPÇÕES)



- Mantém a ventilação da sala.
- Se for seleccionado AUTO, os difusores balançam para cima/para baixo automaticamente.
- No modo calor, o ar é ejectado horizontalmente durante algum tempo, depois começa a ser ejectado para baixo.

e-ion

PARA DESFRUTAR DE AR LIMPO E FRESCO



- Produz iões negativos com vista a criar o efeito de ar fresco e atrai a poeira que é então capturada nos filtros com carga positiva da unidade e-ion.

PATROL

PARA MONITORIZAR A QUALIDADE DO AR



- O sensor Patrol detecta a qualidade do ar.
- Quando a qualidade do ar não é satisfatória, o funcionamento com iões irá começar automaticamente.

MILD DRY COOLING

PARA MELHORAR O NÍVEL DE HUMIDADE E CONDENSAÇÃO



- Esta operação reduz o nível de ar seco e fornece-lhe um ambiente devida confortável.
- Quando a direcção do fluxo de ar vertical está configurada para AUTO, pára numa posição inferior para evitar o contacto com o ar frio. No entanto, pode ajustar a direcção da grelha manualmente.

QUIET

PARA DESFRUTAR DE UM AMBIENTE SILENCIOSO



- Esta operação reduz o ruído do fluxo de ar.

POWERFUL

PARA ALCANÇAR A TEMPERATURA RAPIDAMENTE



PATROL e-ion QUIET POWERFUL

- , , e podem ser activados em todos os modos e podem ser cancelados premindo o respectivo botão novamente.

MILD DRY COOLING

- só pode ser activado no modo COOL (Arrefecimento) e pode ser cancelado premindo a tecla novamente.

PATROL e-ion MILD DRY COOLING QUIET POWERFUL

- e ou , e não podem ser seleccionados simultaneamente.

PATROL e-ion

- e podem ser activadas mesmo quando a unidade está desligada. Nesta condição, a velocidade da ventoinha e oscilação do ar não podem ser ajustadas.

COMO CONFIGURAR O TEMPORIZADOR

- Para LIGAR (ON) ou DESLIGAR (OFF) a unidade num tempo predefinido.



Selecione a função ON ou OFF do temporizador.



Configure a hora.



Confirme.

- Para cancelar a função ON ou OFF do temporizador, prima ou e, em seguida, prima .

- Quando configurar o Temporizador LIGADO (ON), a unidade pode começar mais cedo (até 35 minutos) antes da hora configurada de maneira a alcançar a temperatura desejada a tempo.

- A operação do temporizador é baseada na configuração do relógio no controlo remoto e repete diariamente uma vez configurada. Para configurar o relógio, por favor consulte Preparação do Controlo Remoto na contracapa.

- Se o temporizador for cancelado manualmente ou devido a uma falha de corrente, pode restabelecer a configuração anterior (após restabelecer a energia) premindo .

CONFIGURAÇÕES OPCIONAIS



O comando Patrol começa automaticamente com a unidade ligada com .

Prima e segure durante 5 segundos, depois liberte ou restaure esta definição.



Prima e segure durante 5 segundos para escurecer ou restaurar a luminosidade do indicador da unidade.



Prima e segure durante aproximadamente 10 segundos para mostrar a temperatura em °C ou °F.



Prima e segure durante aproximadamente 5 segundos para mostrar a indicação da hora em 12 horas (am/pm) ou 24 horas.



Prima para restabelecer as configurações padrão do controlo remoto.



Não utilizado em operações normais.

Utilize cortinas para evitar a luz solar e o calor exterior, para reduzir o consumo de energia durante o modo frio.

MANUTENÇÃO E LIMPEZA



CUIDADO

- **Desligue a unidade antes de efectuar a limpeza.**
- **Não toque nas alhetas de alumínio, a parte afiada pode causar ferimentos.**

INSTRUÇÕES DE LIMPEZA

- Não utilize gasolina, diluente nem pó de limpeza abrasivo.
- Utilize apenas sabões (\approx pH7) ou detergente de uso doméstico neutro.
- Não utilize água com uma temperatura superior a 40°C.

SUGESTÃO

- Para assegurar um óptimo desempenho da unidade, a limpeza de manutenção tem que ser executada em intervalos regulares. Uma unidade suja pode provocar avaria e pode restabelecer o código de erro "H99". Por favor consulte o fornecedor autorizado.

ALHETAS DE ALUMÍNIO

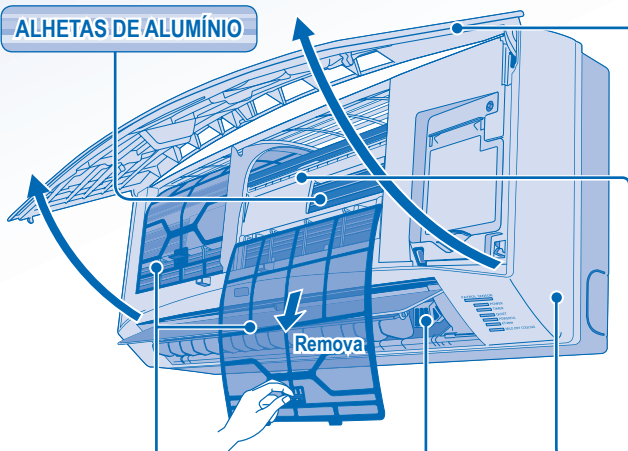

FILTROS DE IÕES

- Limpe regularmente os filtros.
- Lave/passe os filtros suavemente por água para evitar a ocorrência de danos na superfície do filtro.
- Seque os filtros cuidadosamente à sombra, longe de chamas acesas ou da luz solar directa.
- Substitua os filtros danificados.

PAINEL FRONTAL

Retire o painel frontal

- Levante e puxe para retirar o painel frontal.
- Lave-o com cuidado e seque-o.

Feche o painel frontal

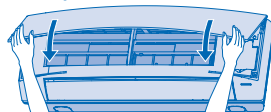

- Pressione para baixo os dois extremos do painel frontal para fechá-lo com segurança.

FIO DE CARGA DE IÕES

UNIDADE INTERIOR

Limpe cuidadosamente a unidade com um pano macio e seco.

GERADOR ACTIVO DE IÕES

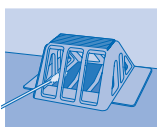

Limpe com um cotonete.

- O gerador activo de iões deve ser limpo semestralmente.

PARA UMA INSPECÇÃO SAZONAL APÓS NÃO UTILIZAÇÃO PROLONGADA

- Verifique as pilhas do controlo remoto.
- Os orifícios de entrada e saída devem estar desobstruídos.
- Use a tecla Auto OFF/ON (Ligar/Desligar automático) para seleccionar a operação de Arrefecimento/Aquecimento (COOL/HEAT), após 15 minutos de funcionamento, é normal ter a seguinte diferença de temperatura entre as aberturas de ventilação de entrada e saída de ar:
Arrefecimento: $\geq 8^{\circ}\text{C}$ Aquecimento: $\geq 14^{\circ}\text{C}$

PARA PREPARAR A UNIDADE PARA UM PERÍODO DE INACTIVIDADE PROLONGADO

- Active o modo de Aquecimento durante 2~3 horas para remover cuidadosamente qualquer humidade que tenha ficado nas peças internas.
- Desligue a unidade.
- Remova as pilhas do controlo remoto.

CRITÉRIOS SEM MANUTENÇÃO

DESLIGUE A ALIMENTAÇÃO e consulte em seguida um revendedor autorizado nas seguintes condições:

- Ruído anormal durante o funcionamento.
- Água/partículas estranhas entraram no controlo remoto.
- Fuga de água da unidade interior.
- Os interruptores do disjuntor desligam-se frequentemente.
- O fio distribuidor de corrente aquece de forma anormal.
- Os interruptores ou botões não estão a funcionar devidamente.

RESOLUÇÃO DE PROBLEMAS

Os seguintes sintomas não indicam uma avaria do aparelho.

Sintoma	Causa
Sai névoa da unidade interior.	• Efeito de condensação devido ao processo de arrefecimento.
Ouve-se o fluxo de água quando a unidade está a funcionar.	• Fluxo do líquido de refrigeração no interior da unidade.
A sala tem um odor estranho.	• Pode ser devido a um odor de humidade produzido pela parede, alcatifa, mobília ou vestuário.
O ventilador interior pára ocasionalmente quando o modo de velocidade automática do ventilador está programado.	• Isto ajuda a remover os odores do ambiente.
O fluxo de ar continua mesmo após o funcionamento ter cessado.	• Extracção do restante calor da unidade interior (máximo 30 segundos).
O funcionamento é atrasado durante alguns minutos após a reprogramação.	• O atraso é um mecanismo de protecção do compressor da unidade.
A unidade exterior produz água/vapor.	• Existe condensação ou evaporação nos tubos.
O indicador do temporizador permanece ligado.	• A programação do temporizador é activada diariamente depois de programada.
O indicador de alimentação fica intermitente durante o funcionamento e o ventilador interior pára.	• A unidade está no modo de descongelação e o gelo derretido é drenado da unidade exterior.
O ventilador interior pára ocasionalmente no modo de aquecimento.	• Para evitar o efeito de arrefecimento accidental.
O indicador de alimentação pisca antes da unidade ser ligada.	• Este é um passo preliminar para a operação, quando o temporizador ON estiver definido.
Som de quebra durante o funcionamento.	• Mudanças de temperatura causam a expansão/contractão da unidade.

Verifique o seguintes antes de pedir assistência.

Sintoma	Verificar
O modo de aquecimento/arrefecimento não está a funcionar de maneira eficiente.	<ul style="list-style-type: none"> • Configure a temperatura correctamente. • Feche todas as portas e janelas. • Limpe ou substitua os filtros. • Limpe qualquer obstrução que se encontra na entrada do ar e nas aberturas de ventilação de saída do ar.
Ruído durante o funcionamento.	<ul style="list-style-type: none"> • Certifique-se de que a unidade foi instalada numa inclinação. • Feche o painel dianteiro devidamente.
O controlo remoto não funciona. (O visor está escuro ou o sinal de transmissão está fraco.) A unidade não funciona.	<ul style="list-style-type: none"> • Introduza as pilhas devidamente. • Substitua as pilhas gastas. • Verifique se o disjuntor disparou. • Verifique se o temporizador foi configurado.
A unidade não recebe o sinal do controlo remoto.	<ul style="list-style-type: none"> • Certifique-se que o receptor não está obstruído. • Algumas luzes fluorescentes podem interferir com o transmissor de sinal. Consulte o revendedor autorizado.
A operação PATROL (Vigia) não funciona.	<ul style="list-style-type: none"> • Prima ininterruptamente PATROL durante 15 segundos até ouvir um sinal sonoro, prima PATROL novamente.
O sensor de vigilância ou o indicador de iões na unidade interior está a piscar.	<ul style="list-style-type: none"> • Prima PATROL ou e-ion duas vezes. Se o sensor de vigia ou o indicador de e-íons ainda estiver a piscar, consulte o revendedor autorizado.

A unidade desliga-se e o indicador do temporizador começa a piscar.

Utilize o controlo remoto para obter o código de erro.

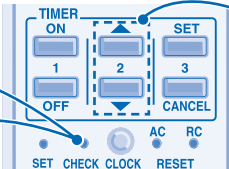
- 
- 1 Prima durante 5 segundos.
 - 2 Prima até ouvir um sinal sonoro e, em seguida, anote o código de erro.
 - 3 Prima para sair da verificação.
 - 4 Desligue a unidade e indique o código de erro ao revendedor autorizado.

Nota:

- Para um certo erro, pode reiniciar a unidade com funcionamento limitado com 4 bips enquanto inicia o funcionamento.

ΠΡΟΦΥΛΑΞΕΙΣ ΑΣΦΑΛΕΙΑΣ

ΟΡΙΣΜΟΣ

Οι οδηγίες που πρέπει να ακολουθηθούν κατηγοριοποιούνται σύμφωνα με τα παρακάτω σύμβολα:



Αυτό το σύμβολο δηλώνει μια ενέργεια που ΑΠΑΓΟΡΕΥΕΤΑΙ.



Αυτά τα σύμβολα δηλώνουν ενέργειες που είναι ΥΠΟΧΡΕΩΤΙΚΕΣ.

Για την αποτροπή προσωπικού τραυματισμού, τραυματισμού σε άλλους, ή την καταστροφή της περιουσίας παρακαλούμε τηρήστε τα παρακάτω. Η λανθασμένη λειτουργία εξαιτίας της αποτυχίας σας να ακολουθήσετε τις οδηγίες μπορεί να προκαλέσει τραυματισμό ή ζημιά, η σοβαρότητα των οποίων κατηγοριοποιείται σύμφωνα με τα παρακάτω:



Προειδοποίηση

Αυτό το σήμα προειδοποιεί για θάνατο ή σοβαρό τραυματισμό.



Προσοχή

Αυτό το σήμα προειδοποιεί για τραυματισμό ή ζημιά σε περιουσία.

Τηλεχειριστήριο



- Μην χρησιμοποιείτε επαναφορτιζόμενες (Ni-Cd) μπαταρίες.
- Μην επιτρέπετε σε βρέφη και μικρά παιδιά να παίζουν με το τηλεχειριστήριο, διότι υπάρχει κίνδυνος να καταπιούν κατά λάθος τις μπαταρίες.



- Να αφαιρείτε τις μπαταρίες αν η μονάδα δεν πρόκειται να χρησιμοποιηθεί για μεγάλο χρονικό διάστημα.
- Θα πρέπει να εισαχθούν καινούριες μπαταρίες ίδιου τύπου σύμφωνα με την πολικότητα που αναφέρεται για να αποτραπεί η δυσλειτουργία του τηλεχειριστηρίου.

Εσωτερική Μονάδα



- Μην εγκαθιστάτε αφαιρείτε και επαναγκισθιάτε τη μονάδα οι ίδιοι. Η λανθασμένη εγκατάσταση θα προκαλέσει διαρροή, ηλεκτροπληξία ή πυρκαγιά. Παρακαλούμε συμβουλευτείτε ένα εξουσιοδοτημένο κατάστημα πώλησης ή έναν ειδικό για τις εργασίες εγκατάστασης.
- Μην εισάγετε δάχτυλα ή άλλα αντικείμενα μέσα στη μονάδα, τα περιστρεφόμενα μέρη μπορεί να προκαλέσουν τραυματισμό.
- Μην επιχειρήσετε να επισκευάσετε τη μονάδα μόνοι σας.

Εσωτερική Μονάδα



- Μην εγκαθιστάτε τη μονάδα σε απρόσφορα με κίνδυνο έκρηξης.
- Μην πλένετε τη μονάδα με νερό, βενζίνη, διαλυτικές ουσίες ή με σκόνες καθαρισμού.
- Μην χρησιμοποιείτε για άλλο σκοπό όπως είναι η συντήρηση προφίμων.
- Μην χρησιμοποιείτε εύφλεκτο εξοπλισμό μπροστά από την εξαγωγή αέρα.
- Μην εκθέτετε τη συσκευή άμεσα σε κρύο αέρα για παρατεταμένο χρονικό διάστημα.
- Βεβαιωθείτε πως ο σωλήνας αποχέτευσης έχει συνδεθεί σωστά. Διαφορετικά, μπορεί να υπάρξει διαρροή.
- Αερίζετε τακτικά το δωμάτιο.

Τροφοδοσία



- Δεν πρέπει να μοιράζεται την ίδια πρίζα με άλλες συσκευές.
- Μην τροποποιείτε τα καλώδια τροφοδοσίας.
- Μην χρησιμοποιείτε επεκτάσεις καλωδίων.
- Μην χειρίζεστε το καλώδιο με βρεγμένα χέρια.



- Χρησιμοποιείτε το καθορισμένο καλώδιο τροφοδοσίας.
- Εάν το καλώδιο τροφοδοσίας έχει υποστεί ζημιά, πρέπει να αντικατασταθεί από τον κατασκευαστή, τον αντιπρόσωπο σέρβις ή εξειδικευμένους τεχνικούς για να αποφευχθεί ενδεχόμενος κίνδυνος.



- Η συσκευή αυτή πρέπει να είναι γειωμένη και συνιστάται θερμά να εγκατασταθεί με αυτόματο διακόπτη ηλεκτρικού κυκλώματος για τη περίπτωση διαρροής της γείωσης (ELCB: Earth Leakage Circuit Breaker) ή με διάταξη προστασίας ρεύματος διαρροής (RCD: Residual Current Device). Διαφορετικά μπορεί να προκληθεί ηλεκτροπληξία ή πυρκαγιά σε περίπτωση δυσλειτουργίας.



- Σε περίπτωση έκτακτης ανάγκης ή μη κανονικών συνθηκών (μυρωδιά καμένου, κλπ.), σβήστε άμεσα την παροχή ρεύματος και συμβουλευτείτε τον εξουσιοδοτημένο αντιπρόσωπο.

Εξωτερική Μονάδα



- Μην εισάγετε δάχτυλα ή άλλα αντικείμενα μέσα στη μονάδα, τα περιστρεφόμενα μέρη μπορεί να προκαλέσουν τραυματισμό.

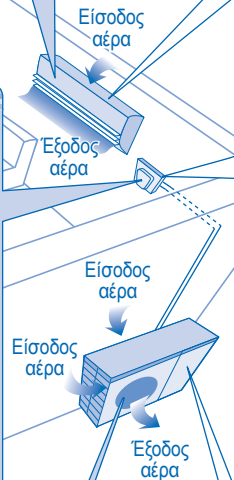

Τροφοδοσία



- Σβήστε την παροχή τροφοδοσίας πριν τον καθαρισμό ή τη συντήρηση.
- Κλείστε την παροχή τροφοδοσίας αν η μονάδα δε χρησιμοποιείται για μεγάλο χρονικό διάστημα.
- Αυτό το κλιματιστικό είναι εξοπλισμένο με μια ενσωματωμένη συσκευή προστασίας από τις διακυμάνσεις της τάσης. Όμως, για να μπορούμε να προστατέψουμε καλύτερα το κλιματιστικό σας από το να υποστεί ζημιά από ασύσκατα ισχυρούς κεραυνούς, μπορεί να θέλετε να το αποσυνδέσετε από την τροφοδοσία. Μην ακουμπήσετε το κλιματιστικό κατά τη διάρκεια κεραυνών, μπορεί να προκαλέσει ηλεκτροπληξία.

Εξωτερική Μονάδα



- Μην κάθετε και μη βολιξίζετε πάνω στη μονάδα γιατί μπορείτε να πέσετε.



- Μην αγγίζετε το κοφτερό αλουμιμένο περυσίνο, τα κοφτερά μέρη μπορεί να σας τραυματίσουν.



- Βεβαιωθείτε πως ο σωλήνας αποχέτευσης έχει συνδεθεί σωστά. Διαφορετικά, μπορεί να υπάρξει διαρροή.
- Μετά από παρατεταμένες περιόδους χρήσης, βεβαιωθείτε πως δεν έχει καταστραφεί η σχάρα εγκατάστασης.

ΡΥΘΜΙΣΤΙΚΕΣ ΠΛΗΡΟΦΟΡΙΕΣ

Η συσκευή αυτή δεν προορίζεται για χρήση από άτομα (συμπεριλαμβανομένων των παιδιών) με μειωμένες φυσικές, ή νοητικές ικανότητες, ή χωρίς εμπειρία και γνώση, εκτός αν βρίσκονται υπό επίτηρηση ή τους παρέχονται οδηγίες σχετικά με τη χρήση της συσκευής από άτομο που είναι υπεύθυνο για την ασφάλειά τους. Τα παιδιά πρέπει να επιτηρούνται για να εξασφαλιστεί ότι δεν παίζουν με τη συσκευή.

ΣΥΝΘΗΚΕΣ ΛΕΙΤΟΥΡΓΙΑΣ

Χρησιμοποιείτε αυτό το κλιματιστικό στα παρακάτω εύρη θερμοκρασιών

Θερμοκρασία (°C)		Σε εσωτερικό χώρο		Σε εξωτερικό χώρο	
		*DBT	*WBT	*DBT	*WBT
ΨΥΞΗ	Μέγιστη	32	23	43	26
	Ελάχιστη	16	11	16	11
ΘΕΡΜΑΝΣΗ	Μέγιστη	30	-	24	18
	Ελάχιστη	16	-	-15	-16

ΕΙΔΟΠΟΙΗΣΗ: • Το μοντέλο αυτό δεν είναι κατάλληλο για 24ωρη ασαμάτητη λειτουργία στη λειτουργία θέρμανσης κάτω από τους -15°C. Όταν η εξωτερική θερμοκρασία είναι κάτω των -15°C, και χρησιμοποιείτε το μοντέλο εκτός των ανωτέρω συνθηκών, η εξωτερική μονάδα μπορεί να παγώσει και να σταματήσει να λειτουργεί για λόγους προστασίας στους -18°C.

* DBT: Θερμοκρασία ξηρού βολθού

* WBT: Θερμοκρασία υγρού βολθού

Σας ευχαριστούμε για την αγορά ενός Κλιματιστικού Panasonic

ΠΙΝΑΚΑΣ ΠΕΡΙΕΧΟΜΕΝΩΝ

ΠΡΟΦΥΛΑΞΕΙΣ ΑΣΦΑΛΕΙΑΣ	44
ΡΥΘΜΙΣΤΙΚΕΣ ΠΛΗΡΟΦΟΡΙΕΣ	45
ΕΠΙΣΚΟΠΗΣΗ ΠΡΟΪΟΝΤΟΣ & ΛΕΙΤΟΥΡΓΙΕΣ	46~47
ΦΡΟΝΤΙΔΑ & ΚΑΘΑΡΙΣΜΟΣ	48
ΑΝΤΙΜΕΤΩΠΙΣΗ ΠΡΟΒΛΗΜΑΤΩΝ	49
ΣΥΝΤΟΜΟΣ ΟΔΗΓΟΣ ΠΙΣΩ ΚΑΛΥΜΜΑ	

ΣΗΜΕΙΩΣΗ :

Οι εικόνες σε αυτόν τον οδηγό είναι μόνο για επεξήγηση και μπορεί να διαφέρουν από την πραγματική μονάδα. Υπόκεινται σε αλλαγές δίχως προειδοποίηση για μελλοντική βελτίωση.

Πληροφορίες για τους χρήστες σχετικά με την συλλογή και απόρριψη παλιών εξαρτημάτων και χρησιμοποιημένων μπαταριών



Αυτή η σήμανση πάνω στα προϊόντα, στις συσκευασίες και/ή στα συνοδευτικά έγγραφα υποδηλώνει πως τα εν λόγω ηλεκτρικά και ηλεκτρονικά προϊόντα και οι μπαταρίες δεν θα πρέπει να αναμειγνύονται με κοινά οικιακά απορρίματα. Προκειμένου να πραγματοποιηθεί η κατάλληλη επεξεργασία, καταργασία και ανακύκλωση παλιών εξαρτημάτων και χρησιμοποιημένων μπαταριών παρακαλούμε να τα μεταφέρετε σε ανάλογα σημεία περισυλλογής σύμφωνα με την νομοθεσία της χώρας σας και τις οδηγίες 2002/96/EK και 2006/66/EK.

Μέσω της σωστής απόρριψης αυτών των προϊόντων και μπαταριών συμβάλλετε στο να διασθούν πολύτιμοι πόροι και προλαμβάνετε ανεπιθύμητες αρνητικές επιπτώσεις για την ανθρώπινη υγεία και το περιβάλλον οι οποίες σε άλλη περίπτωση θα μπορούσαν να προκύψουν από την ακατάλληλη διαχείριση αποβλήτων.

Για περισσότερες πληροφορίες σχετικά με την συλλογή και ανακύκλωση παλιών εξαρτημάτων και μπαταριών παρακαλούμε να απευθυνθείτε στις τοπικές αρχές, στην γενική υπηρεσία αποβλήτων ή στο κατάστημα πώλησης από όπου αγοράσατε τα συγκεκριμένα είδη.

Πρόστιμα και κυρώσεις μπορούν να επιβληθούν για την λανθασμένη απόρριψη αυτών των αποβλήτων σύμφωνα με την νομοθεσία της χώρας σας.

Για επιχειρηματικούς χρήστες στην Ευρωπαϊκή Ένωση

Εάν επιθυμείτε να απορρίψετε ηλεκτρικό ή ηλεκτρονικό εξοπλισμό παρακαλούμε να επικοινωνήσετε με τον πωλητή ή προμηθευτή για περισσότερες πληροφορίες.

[Πληροφορίες σχετικά με την απόρριψη σε άλλες χώρες εκτός Ευρωπαϊκής Ένωσης]

Αυτή η σήμανση ισχύει μόνο στην Ευρωπαϊκή Ένωση. Εάν επιθυμείτε να απορρίψετε αυτά τα προϊόντα παρακαλούμε να επικοινωνήσετε με τις τοπικές αρχές ή τον πωλητή για να πληροφορηθείτε σχετικά με την σωστή διαδικασία απόρριψης.

Σημείωση για την σήμανση μπαταριών (στο κάτω μέρος δύο σύμβολα ως παράδειγμα):

Αυτή η σήμανση μπορεί να χρησιμοποιείται σε συνδυασμό με κάποιο χημικό σύμβολο. Σ' αυτήν την περίπτωση αναπαράγεται στις προδιαγραφές που προβλέπει η οδηγία η οποία αναφέρεται στο εν λόγω χημικό στοιχείο.



- Μην ανάβετε τη μονάδα όταν αλείφετε με κεριά το πάτωμα. Μετά την ετάλειψη με κεριά αερίστε όπως πρέπει το δωμάτιο πριν να θέσετε σε λειτουργία τη μονάδα.
- Μην εγκαθιστάτε τη μονάδα σε περιοχές με λάδια και καπνούς.

ΕΠΙΣΚΟΠΗΣΗ ΠΡΟΪΟΝΤΟΣ & ΛΕΙΤΟΥΡΓΙΕΣ

ΣΥΣΤΗΜΑ ΚΑΘΑΡΙΣΜΟΥ ΤΟΥ ΑΕΡΑ e-ion



Μην το ακουμπάτε κατά τη λειτουργία

Φίλτρα e-ion

Σύρμα φόρτισης e-ίωντων

Γεννητρια active e-ion

Μπροστινό πλαίσιο

Δεκτής

Γρίλια κατεύθυνσης της οριζόντιας ροής του αέρα
• Μπορεί να ρυθμιστεί με το χέρι.



Γρίλια κατεύθυνσης της κάθετης ροής του αέρα
• Μη ρυθμίζετε με το χέρι.

Μέγιστες αποστάσεις: 8m

Οθόνη Τηλεχειριστηρίου

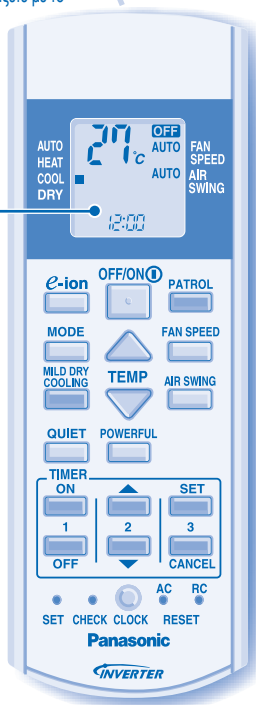

Κουμπί auto OFF/ON

- Χρησιμοποιείται, όταν το τηλεχειριστήριο βρίσκεται σε λάθος θέση ή δεν λειτουργεί κανονικά.

Ενέργεια	Λειτουργία
Πατήστε μια φορά.	Αυτόματη
Πατήστε και κρατήστε πατημένο μέχρι να ακούσετε 1 χαρακτηριστικό ήχο, έπειτα αφήστε το.	Ψύξη
Πατήστε και κρατήστε πατημένο μέχρι να ακούσετε 1 χαρακτηριστικό ήχο, έπειτα αφήστε το. Πατήστε πάλι έως ότου ακουστούν 2 "μπιπ", ελευθερώστε ύστερα.	Θέρμανση
Πατήστε το κουμπί για να σβήσετε τη συσκευή πέντε δευτερόλεπτα.	

ΕΝΔΕΙΞΕΙΣ

PATROL SENSOR

	(Μπλε)
	(Πράσινο)
	(Πορτοκαλόχρους)
	(Πορτοκαλόχρους)
	(Μπλε)
	(Μπλε)

OFF/ON



ΓΙΑ ΝΑ ΕΝΕΡΓΟΠΟΙΗΣΕΤΕ (ON) Ή ΝΑ ΑΠΕΝΕΡΓΟΠΟΙΗΣΕΤΕ (OFF) ΤΗ ΣΥΣΚΕΥΗ



- Παρακαλείσθε να λάβετε υπόψη σας την ένδειξη OFF στην οθόνη του τηλεχειριστηρίου για να παρεμποδίσετε τυχόν ακατάλληλη έναρξη/παύση λειτουργίας της μονάδας.



ΓΙΑ ΝΑ ΡΥΘΜΙΣΕΤΕ ΤΗ ΘΕΡΜΟΚΡΑΣΙΑ

- Εύρος επιλογής: 16°C ~ 30°C.
- Η λειτουργία της μονάδας εντός των προτεινόμενων θερμοκρασιών μπορεί να επιφέρει μείωση στην κατανάλωση ρεύματος.
ΚΑΤΑΣΤΑΣΗ ΛΕΙΤΟΥΡΓΙΑΣ ΘΕΡΜΑΝΣΗΣ: 20°C ~ 24°C.
ΚΑΤΑΣΤΑΣΗ ΛΕΙΤΟΥΡΓΙΑΣ ΨΥΞΗΣ: 26°C ~ 28°C.
ΚΑΤΑΣΤΑΣΗ ΛΕΙΤΟΥΡΓΙΑΣ ΑΦΥΓΡΑΝΣΗΣ: 1°C ~ 2°C χαμηλότερα από τη θερμοκρασία δωματίου.

MODE



ΓΙΑ ΤΗΝ ΕΠΙΛΟΓΗ ΤΟΥ ΤΡΟΠΟΥ ΛΕΙΤΟΥΡΓΙΑΣ

ΑΥΤΟΜΑΤΗ ΚΑΤΑΣΤΑΣΗ ΛΕΙΤΟΥΡΓΙΑΣ - Για μεγαλύτερη ευκολία

- Κατά τη διάρκεια επιλογής κατάστασης λειτουργίας, αναβοσβήνει η λυχνία λειτουργίας.
- Η μονάδα επιλέγει τρόπο λειτουργίας κάθε 30 λεπτά σύμφωνα με τη ρύθμιση της θερμοκρασίας, την εξωτερική θερμοκρασία καθώς και τη θερμοκρασία δωματίου.

ΚΑΤΑΣΤΑΣΗ ΛΕΙΤΟΥΡΓΙΑΣ ΘΕΡΜΑΝΣΗΣ - Για να απολαμβάνετε ζεστό αέρα

- Η μονάδα χρειάζεται λίγο χρόνο για να ζεσταθεί. Ο δείκτης ισχύος αναβοσβήνει κατά τη διάρκεια της λειτουργίας.

ΚΑΤΑΣΤΑΣΗ ΛΕΙΤΟΥΡΓΙΑΣ ΨΥΞΗΣ - Για να απολαμβάνετε κρυο αέρα

ΚΑΤΑΣΤΑΣΗ ΛΕΙΤΟΥΡΓΙΑΣ ΑΦΥΓΡΑΝΣΗΣ - Για την αφύγρανση του περιβαλλοντος χωρου

- Η μονάδα λειτουργεί σε χαμηλή ταχύτητα ανεμιστήρα ώστε να δώσει μια απαλή λειτουργία ψύξης.

FAN SPEED

ΓΙΑ ΝΑ ΕΠΙΛΕΞΕΤΕ ΤΑΧΥΤΗΤΑ ΑΝΕΜΙΣΤΗΡΑ (5 ΕΠΙΛΟΓΕΣ)

- Για τον ΑΥΤΟΜΑΤΟ τρόπο λειτουργίας, η ταχύτητα του εσωτερικού ανεμιστήρα ρυθμίζεται αυτόματα σύμφωνα με τον τρόπο λειτουργίας.

AIR SWING

ΓΙΑ ΝΑ ΠΡΟΣΑΡΜΟΣΕΤΕ ΤΗΝ ΚΑΤΑΚΟΡΥΦΗ ΚΑΤΕΥΘΥΝΣΗ ΡΟΗΣ ΤΟΥ ΑΕΡΑ (5 ΕΠΙΛΟΓΕΣ)

- Διατηρεί το δωμάτιο αεριζόμενο.
- Αν έχει επιλεγεί η ΑΥΤΟΜΑΤΗ λειτουργία, οι γρίλιες αιωρούνται άνω/κάτω αυτόματα.
- Σε τρόπο λειτουργίας θέρμανσης, ο αέρας φυσάει για λίγο οριζόντια, αρχίζει ύστερα να φυσάει προς τα κάτω.

e-ion

ΓΙΑ ΝΑ ΑΠΟΛΑΥΣΕΤΕ ΚΑΘΑΡΟ & ΦΡΕΣΚΟ ΑΕΡΑ

- Δημιουργεί αρνητικά ιόντα για τη παραγωγή φρέσκου αέρα και την έλξη σκόνης, η οποία θα παγιδευτεί ύστερα από τα θετικά φορτισμένα e-ιοντικά φίλτρα.

PATROL

ΓΙΑ ΝΑ ΠΑΡΑΚΟΛΟΥΘΕΙΤΕ ΤΗΝ ΠΟΙΟΤΗΤΑ ΤΟΥ ΑΕΡΑ

- Ο αισθητήρας περιπόλου ανιχνεύει την ποιότητα του αέρα.
- Εάν η ποιότητα του αέρα δεν είναι ικανοποιητική, η λειτουργία e-ion ξεκινά αυτόματα.

MILD DRY COOLING

ΓΙΑ ΝΑ ΒΕΛΤΙΩΘΕΙ Η ΥΓΡΑΣΙΑ ΚΑΙ ΤΟ ΕΠΙΠΕΔΟ ΥΓΡΑΝΣΗΣ

- Η λειτουργία αυτή μειώνει τη ξήρανση του αέρα και σας παρέχει ένα άνετο περιβάλλον διαμονής.
- Όταν η κατεύθυνση της κάθετης ροής του αέρα έχει ρυθμιστεί στο ΑΥΤΟ, σταματάει σε χαμηλότερη θέση ώστε να αποφευχθεί η επαφή με τον ψυχρό αέρα. Μπορείτε ωστόσο να ρυθμίσετε χειροκίνητα τη κατεύθυνση της περσιδας.

QUIET

ΓΙΑ ΝΑ ΑΠΟΛΑΜΒΑΝΕΤΕ ΑΘΟΡΥΒΟ ΠΕΡΙΒΑΛΛΟΝ

- Η λειτουργία αυτή μειώνει τον θόρυβο της ροής του αέρα.

POWERFUL

ΓΙΑ ΝΑ ΕΠΙΤΥΧΑΝΕΤΑΙ ΓΡΗΓΟΡΑ Η ΕΠΙΘΥΜΗΤΗ ΘΕΡΜΟΚΡΑΣΙΑ

- Τα , , και μπορούν να ενεργοποιηθούν σε όλες τις καταστάσεις λειτουργίας και να ακυρωθούν πατώντας πάλι το αντίστοιχο κουμπί.
- Το μπορεί να ενεργοποιηθεί μόνο σε λειτουργία ψύξης (COOL) και μπορεί να ακυρωθεί αν πατήσετε ξανά το πλήκτρο.
- Τα και ή , και δεν μπορούν να ρυθμιστούν ταυτόχρονα.
- Τα και μπορούν να ενεργοποιηθούν ακόμα και αν η μονάδα είναι σβηστή. Σε αυτή τη κατάσταση, η ταχύτητα του ανεμιστήρα και η παλινδρόμηση του αέρα δεν μπορούν να ρυθμιστούν.

ΓΙΑ ΝΑ ΡΥΘΜΙΣΕΤΕ ΤΟ ΧΡΟΝΟΔΙΑΚΟΠΤΗ

- Για να ενεργοποιήσετε (ON) ή να απενεργοποιήσετε (OFF) τη συσκευή σε ένα προρυθμισμένο χρόνο.



ON



1



OFF

Επιλέξτε το
χρονοδιακόπτη
ON ή OFF.

2

Ρυθμίστε τον
χρόνο.

TIMER



SET

Επιβεβαιώστε.

- Για να ακυρώσετε το χρονοδιακόπτη ON ή OFF, πατήστε το ή το και έπειτα πατήστε το .

- Όταν ενεργοποιηθεί ο χρονοδιακόπτης, η μονάδα μπορεί να ξεκινήσει νωρίτερα (έως και 35 λεπτά) πριν από τον τρέχοντα χρόνο ρύθμισης έτσι ώστε να επιτευχθεί έγκαιρα η επιθυμητή θερμοκρασία.
- Η λειτουργία του χρονοδιακόπτη βασίζεται στη ρύθμιση του ρολογιού του τηλεχειριστηρίου και επαναλαμβάνεται καθημερινά εφόσον ρυθμιστήκε μια φορά. Για τη ρύθμιση του ρολογιού, παρακαλείστε να ανατρέξετε στην Ετοιμασία Τηλεχειριστηρίου στο οπισθόφυλλο.
- Αν ο χρονοδιακόπτης ακυρωθεί με το χέρι ή λόγω διακοπής ρεύματος, μπορείτε να ανακτήσετε την προρυθμισμένη ρύθμιση (μόλις επανέλθει το ρεύμα) πατώντας .

ΡΥΘΜΙΣΕΙΣ ΚΑΤ' ΕΠΙΛΟΓΗ

PATROL



Η λειτουργία περιπόλου ξεκινάει αυτόματα όταν η μονάδα ενεργοποιείται με το .

Πατήστε και κρατήστε το πατημένο για 5 δευτερόλεπτα, και στη συνέχεια αφήστε το για να απενεργοποιήσετε ή να επαναφέρετε αυτήν τη ρύθμιση.



Πατήστε και κρατήστε πατημένο για 5 δευτερόλεπτα για να μειώσετε τη διαίεγνα ή να ανακτήσετε τη λαμπρότητα του δείκτη της μονάδας.



Πατήστε και κρατήστε πατημένο για 10 δευτερόλεπτα για να δείξετε τη ρύθμιση της θερμοκρασίας σε °C ή °F.



CLOCK

Πατήστε και κρατήστε πατημένο για 5 δευτερόλεπτα για να δείξετε 12-ωρη (π.μ./μ.μ.) ή 24-ωρη ένδειξη της ώρας.



RC



RESET

Πατήστε για να ανακτήσετε τη προρυθμισμένη ρύθμιση του τηλεχειριστηρίου.



AC



SET

Δεν χρησιμοποιείται σε κανονικές λειτουργίες.

Χρησιμοποιήστε κουρτίνες για να παρεμποδίσετε το ηλιακό φως και την εξωτερική θερμότητα να μειώσουν τη κατανάλωση ισχύος κατά τον τρόπο λειτουργίας ψύξης.

ΦΡΟΝΤΙΔΑ & ΚΑΘΑΡΙΣΜΟΣ



ΠΡΟΣΟΧΗ

- Σβήστε την παροχή τροφοδοσίας πριν τον καθαρισμό.
- Μην αγγίζετε το αλουμινένιο πτερύγιο, το κοφτερό μέρος μπορεί να προκαλέσει τραυματισμούς.

ΟΔΗΓΙΕΣ ΠΛΥΣΜΑΤΟΣ

- Μη χρησιμοποιείτε βενζίνη, διαλυτικές ουσίες ή καθαριστικές σκόνες.
- Χρησιμοποιείτε μόνο σαπούνι (\approx pH7) ή ουδέτερα οικιακά καθαριστικά.
- Μη χρησιμοποιείτε νερό πιο ζεστό από τους 40°C.

ΥΠΟΔΕΙΞΗ

- Για να εξασφαλιστεί η βέλτιστη απόδοση της μονάδας, η συντήρηση και ο καθαρισμός πρέπει να γίνονται σε τακτικά χρονικά διαστήματα. Μια ρυπαρή μονάδα μπορεί να προκαλέσει δυσλειτουργία και μπορείτε να ανακτήσετε τον κωδικό σφάλματος "H99". Παρακαλείστε να επικοινωνήσετε με τον εξουσιοδοτημένο αντιπρόσωπο.

ΑΛΟΥΜΙΝΕΝΙΟ ΠΤΕΡΥΓΙΟ

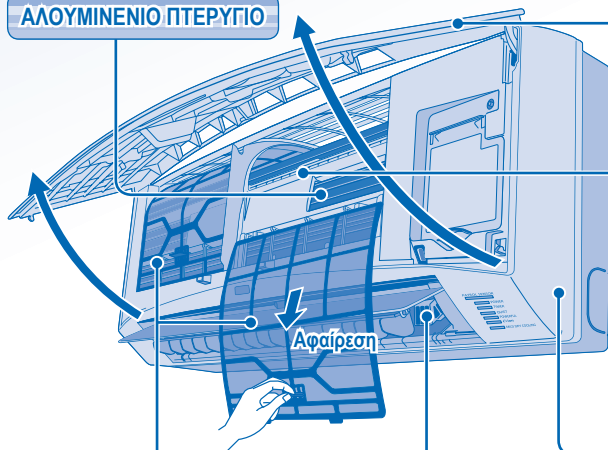

Αφαίρεση

ΜΠΡΟΣΤΙΝΟ ΠΛΑΙΣΙΟ

Αφαιρέστε Μπροστινό Πίνακα

- Σηκώστε και τραβήξτε για να αφαιρέσετε τον μπροστινό Πίνακα.
- Πλύνετε απαλά και στεγνώστε.

Κλείστε Μπροστινό Πίνακα

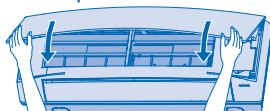

- Πατήστε κάτω και τα δύο άκρα του μπροστινού πίνακα για να κλείσει με ασφάλεια.

Σ'ΥΡΜΑ ΦΟΡΤΙΣΗΣ Ε-ΙΟΝΤΟΣ

ΕΣΩΤΕΡΙΚΗ ΜΟΝΑΔΑ

Σκουπίζετε μαλακά τη μονάδα με ένα μαλακό, στεγνό πανί.

ΦΙΛΤΡΑ e-ion

- Καθαρίζετε τακτικά τα φίλτρα.
- Πλύνετε/ξεπλύνετε τα φίλτρα με νερό, προσεκτικά, ώστε να αποφευχθεί η πρόκληση ζημιάς στην επιφάνειά τους.
- Αφήστε τα φίλτρα να στεγνώσουν στη σκιά, μακριά από εστίες φωτιάς ή από τις ακτίνες του ήλιου.
- Αντικαθιστάτε τα κατεστραμμένα φίλτρα.

ΓΕΝΗΤΡΙΑ ACTIVE e-ion

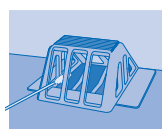

Καθαρίστε με μια στεγνή μπατονέτα.
• Ο καθαρισμός της γεννήτριας active e-ion συνιστάται να γίνεται κάθε 6 μήνες.

ΓΙΑ ΕΠΟΧΙΑΚΗ ΕΠΙΘΕΩΡΗΣΗ ΜΕΤΑ ΑΠΟ ΕΚΤΕΤΑΜΕΝΗ ΜΗ-ΧΡΗΣΗ

- Έλεγχος των μπαταριών του τηλεχειριστήριου.
- Δεν υπάρχουν εμποδία στα στόμια εισόδου και εξόδου του αέρα.
- Χρησιμοποιήστε το πλήκτρο αυτόματης ενεργοποίησης/απενεργοποίησης (Auto OFF/ON) για να επιλέξετε τη λειτουργία ψύξης/θέρμανσης μετά από 15 λεπτά λειτουργίας, είναι φυσιολογικό να έχετε την επόμενη διαφορά θερμοκρασίας μεταξύ των σχισμών εισόδου και εξόδου του αέρα:
Ψύξη: $\geq 8^{\circ}\text{C}$ Θέρμανση: $\geq 14^{\circ}\text{C}$

ΓΙΑ ΠΑΡΑΤΕΤΑΜΕΝΟ ΔΙΑΣΤΗΜΑ ΠΟΥ ΔΕ ΘΑ ΧΡΗΣΙΜΟΠΟΙΗΘΕΙ

- Ενεργοποιήστε τη λειτουργία θέρμανσης για 2-3 ώρες ώστε να αφαιρέσετε εντελώς την υγρασία που έχει παραμείνει στα εσωτερικά μέρη.
- Σβήστε την τροφοδοσία.
- Αφαιρέστε τις μπαταρίες από το τηλεχειριστήριο.

ΠΕΡΙΠΤΩΣΕΙΣ ΠΟΥ ΔΕΝ

ΑΝΤΙΜΕΤΩΠΙΖΟΝΤΑΙ ΑΠΟ ΤΟ ΧΡΗΣΤΗ

- ΣΒΗΣΤΕ ΤΗ ΠΑΡΟΧΗ ΡΕΥΜΑΤΟΣ και συμβουλευτείτε ύστερα τον εξουσιοδοτημένο σας αντιπρόσωπο κάτω από τις εξής συνθήκες:
- Θόρυβος κατά τη λειτουργία.
 - Είσοδος νερού/σωματιδίων στο τηλεχειριστήριο.
 - Διαρροή νερού από την εσωτερική μονάδα.
 - Συχνή πτώση του ασφαλειοδιακόπτη.
 - Αποσυνδέστε την παροχή ρεύματος.
 - Οι διακόπτες ή τα πλήκτρα δε λειτουργούν σωστά.

ΑΝΤΙΜΕΤΩΠΙΣΗ ΠΡΟΒΛΗΜΑΤΩΝ

Τα ακόλουθα συμπτώματα δεν υποδεικνύουν δυσλειτουργία.

Σύμπτωμα	Αιτία
Βγαίνει θολούρα από την εσωτερική μονάδα.	• Υπάρχει συμπύκνωση εξαιτίας της διαδικασίας ψύξης.
Υπάρχει ήχος ροής νερού κατά τη λειτουργία.	• Ροή ψυκτικού στο εσωτερικό της μονάδας.
Το δωμάτιο έχει μια περίεργη οσμή.	• Μπορεί να οφείλεται σε οσμή υγρασίας από έναν τοίχο, ένα χαλί, ένα έπιπλο ή από ρούχα.
Ο ανεμιστήρας της εσωτερικής μονάδας σταματάει περιστασιακά κατά την αυτόματη ρύθμιση της ροής του αέρα.	• Αυτό βοηθάει να αφαιρούνται οι περιβαλλοντικές μρωδιές.
Η ροή του αέρα συνεχίζεται ακόμα και αν η λειτουργία σταματήσει.	• Εξαγωγή της παραμένουσας θερμότητας από την εσωτερική μονάδα (το πολύ 30 δευτερόλεπτα).
Η λειτουργία καθυστερεί μερικά λεπτά την επανεκκίνηση.	• Η καθυστέρηση είναι μια προστασία του συμπιεστή της μονάδας.
Η εξωτερική μονάδα βγάζει νερό/ατμό.	• Η συμπύκνωση ή η εξάτμιση λαμβάνει χώρα στους σωλήνες.
Ένδειξη χρονοδιακόπτη μόνιμα αναμμένη.	• Η ρύθμιση του χρονοδιακόπτη επαναλαμβάνεται ημερησίως αφήνουν ρυθμιστεί.
Η ένδειξη προφοδοσίας αναβοσβήνει κατά τη διάρκεια της λειτουργίας και ο ανεμιστήρας της εσωτερικής μονάδας έχει σταματήσει.	• Η μονάδα βρίσκεται στην κατάσταση λειτουργίας απόψυξης, και ο λιωμένος πάγος αποχετεύεται από την εξωτερική μονάδα.
Ο ανεμιστήρας της εσωτερικής μονάδας σταματάει περιστασιακά κατά τη λειτουργία θέρμανσης.	• Προς αποφυγή μη επιθυμητής λειτουργίας ψύξης.
Η ενδεικτική λυχνία λειτουργίας αναβοσβήνει πριν να ανάψει η μονάδα.	• Αυτό αποτελεί ένα προκαταρκτικό βήμα στην προετοιμασία για τη λειτουργία όταν έχει ρυθμιστεί ο χρονοδιακόπτης ON.
Ήχος τριγμού κατά τη διάρκεια της λειτουργίας.	• Οι αλλαγές της θερμοκρασίας προκαλούν τη διαστολή/συστολή της μονάδας.

Πριν καλέσετε τον τεχνικό επισκευής, ελέγξτε τα ακόλουθα.

Σύμπτωμα	Έλεγχος
Η λειτουργία θέρμανσης/ψύξης δεν είναι ικανοποιητική.	<ul style="list-style-type: none"> • Ρυθμίστε σωστά τη θερμοκρασία. • Κλείστε όλες τις πόρτες και τα παράθυρα. • Καθαρίστε ή αντικαταστήστε τα φίλτρα. • Απομακρύνετε τυχόν εμπόδια από τα στόμια εισόδου και εξόδου αέρα.
Θόρυβος κατά τη λειτουργία.	<ul style="list-style-type: none"> • Ελέγξτε εάν η μονάδα έχει εγκατασταθεί σε επιφάνεια με κλίση. • Κλείστε καλά το μπροστινό πλαίσιο.
Δεν λειτουργεί το τηλεχειριστήριο. (Η οθόνη είναι θολή ή το σήμα μετάδοσης αδύνατο.) Δε λειτουργεί η μονάδα.	<ul style="list-style-type: none"> • Τοποθετήστε σωστά τις μπαταρίες. • Αντικαταστήστε τις μπαταρίες εάν έχουν αδειάσει. • Ελέγξτε εάν ο διακόπτης κυκλώματος έχει κλείσει. • Ελέγξτε εάν έχουν ρυθμιστεί οι χρονοδιακόπτες. • Βεβαιωθείτε ότι ο δέκτης δεν παρεμποδίζεται. • Ορισμένα φοριζόμενα φώτα μπορεί να προκαλέσουν παρεμβολές στον μεταδότη σήματος. Παρακαλείστε να συμβουλευτείτε τον εξουσιοδοτημένο αντιπρόσωπο.
Η μονάδα δεν λαμβάνει σήμα από το τηλεχειριστήριο.	<ul style="list-style-type: none"> • Πατήστε και κρατήστε πατημένο το PATROL για 15 δευτερόλεπτα έως ότου ακουστεί ένα 'μπιπ', πατήστε το PATROL ξανά.
Η λειτουργία PATROL δεν λειτουργεί.	<ul style="list-style-type: none"> • Πατήστε το PATROL ή το e-ion δύο φορές. Αν ο αισθητήρας περιπόλου ή ο δείκτης θ-ιόντος συνεχίζουν να αναβοσβήνουν, παρακαλείστε να επικοινωνήσετε με τον εξουσιοδοτημένο αντιπρόσωπο.
Η ένδειξη του αισθητήρα παρακολούθησης ή της λειτουργίας e-ion στην εσωτερική μονάδα, αναβοσβήνει.	

Η μονάδα σταματά και η ένδειξη του χρονοδιακόπτη αναβοσβήνει.

Χρησιμοποιήστε το τηλεχειριστήριο για να ανακτήσετε τον κωδικό σφάλματος.

- 1 Πατήστε το για 5 δευτερόλεπτα.
- 2 Πατήστε το μέχρι να ακουστεί έναν ήχο, έπειτα καταγράψτε τον κωδικό σφάλματος.
- 3 Πατήστε το για να σταματήσετε το έλεγχο.
- 4 Σβήστε τη μονάδα και αποκαλύψτε τον κωδικό σφάλματος στον εξουσιοδοτημένο αντιπρόσωπο.

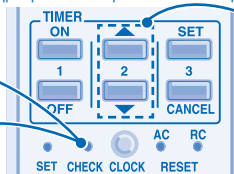

Σημείωση:

- Για συγκεκριμένο σφάλμα, μπορείτε να κάνετε επανεκκίνηση της μονάδας με περιορισμένη λειτουργία με 4 'μπιπ' κατά την έναρξη της λειτουργίας.

ПРЕДПАЗНИ МЕРКИ

ОПРЕДЕЛЕНИЕ

Инструкциите, които трябва да се спазват, са класифицирани със следните символи:



Този символ обозначава съответното действие като **ЗАБРАНЕНО**.



Тези символи обозначават действия, които са **ЗАДЪЛЖИТЕЛНИ**.

За да предотвратите телесни повреди, нараняване на околните или имуществени щети, моля спазвайте указанията по-долу. Неправилното функциониране поради неспазване на инструкциите може да причини щети или вреди, класифицирани както следва:



Предупреждение

Този знак предупреждава за опасност от смърт или тежки наранявания.



Внимание

Този знак предупреждава за опасност от наранявания или имуществени щети.

Дистанционно управление



- Не използвайте акумулаторни (Ni-Cd) батерии.
- Не позволявайте на бебета и малки деца да играят с дистанционното управление, за да ги предпазите от случайно поглъщане на батериите.



- Извадете батериите, ако няма да използвате уреда за продължителен период от време.
- Трябва да бъдат поставени нови батерии от същия вид съобразно посочената полярност, за да се предотврати неизправност на дистанционното управление.

Вътрешна Част



- Недейте да инсталирате, отстранявате или реинсталирате уреда сами, тъй като неправилната инсталация може да доведе до изтичане на течност, токов удар или пожар. Моля консултирайте се с оторизиран дилър или специалист за работите по инсталацията.
- Не пъхайте пръстите си или други предмети в модула, тъй като въртящите се части могат да предизвикат наранявания.
- Не се опитвайте да поправяте уреда сами.

Вътрешна Част



- Не инсталирайте уреда във взривоопасна атмосфера.
- Не мийте уреда с вода, бензин, разреждател или абразивни прахове.
- Не използвайте за други цели, като запазване на храна.
- Не използвайте никакво запалено оборудване пред изхода на въздушния поток.
- Не излагайте директно на студен въздух за продължителен период от време.



- Уверете се, че тръбата за оттичане е свързана правилно. В противен случай може да има изтичане.
- Проветрявайте стаята редовно.

Електрозахранване



- Не използвайте същия контакт за други уреди.
- Не модифицирайте захранващите кабели.
- Не използвайте удължители.
- Не работете с влажни ръце.



- Използвайте посочения захранващ кабел. Ако захранващият кабел е повреден, той трябва да бъде подменен от производителя, неговия сервизен агент или подобно квалифицирани лица с цел да се избегне опасност.



- Това устройство трябва да бъде заземено. Силно препоръчително е да бъде инсталирано с автоматичен прекъсвач за защита при късо съединение (ELCB) или автоматичен изключвател (RCD). В противен случай може да предизвика електрически удар или пожар в случай на повреда.



- При спешни случаи или необичайни условия (миризма на изгоряло и др.) изключете захранването и се консултирайте с оторизиран дилър.

Електрозахранване



- Изключете захранването преди почистване или ремонтване.
- Изключете захранването, ако няма да използвате уреда за продължителен период от време.
- Този климатик е оборудван с вградено устройство за защита от пренапрежение. Обаче, с цел допълнителна защита на вашия климатик от повреждане от извънредно силни гръмотевички, можете да го изключите от захранването. Не докосвайте климатика по време на гръмотевички бури, тъй като това може да доведе до токов удар.

Външна Част



- Не пъхайте пръстите си или други предмети в модула, тъй като въртящите се части могат да предизвикат наранявания.

Външна Част



- Не сядайте и не стъпвайте върху модула, тъй като случайно може да паднете.
- Не докосвайте остро алуминиево ребро. Острите части могат да предизвикат наранявания.



- Уверете се, че тръбата за оттичане е свързана правилно. В противен случай може да има изтичане.
- След продължителни периоди на употреба се уверете, че инсталационният шкаф не е повреден.

РЕГУЛАТОРНА ИНФОРМАЦИЯ

Уредът не е предназначен за използване от хора (вкл. деца) с намалени физически, сетивни или психични проблеми или нямащи съответния опит и познания, докато не бъдат инструктирани или наблюдавани от човек, отговорен за безопасността, за начина на използване на уреда. Наблюдавайте децата, за да се уверите, че не си играят с уреда.

РАБОТНА СРЕДА

Използвайте този климатик в следните температурни граници

Температура (°C)		В помещението		Навън	
		*DBT	*WBT	*DBT	*WBT
ОХЛАЖДАНЕ	Максимум	32	23	43	26
	Минимум	16	11	16	11
ОТОПЛЯВАНЕ	Максимум	30	-	24	18
	Минимум	16	-	-15	-16

ЗАБЕЛЕЖКА: • Този модел не е подходящ за непрекъсната 24-часова работа в режим на отопление под -15°C. Когато външната температура е под -15°C, а Вие използвате този модел извън горесломенатите условия, външният агрегат може да замръзне и да спре работа с цел контрол на защитата при -18°C.

* DBT: Температура без отчитане влажността на въздуха

* WBT: Температура с отчитане влажността на въздуха

Благодарим Ви, че закупихте климатик Panasonic

СЪДЪРЖАНИЕ

ПРЕДПАЗНИ МЕРКИ	50
РЕГУЛАТОРНА ИНФОРМАЦИЯ	51
ПРЕГЛЕД НА УРЕДА & РЕЖИМИТЕ НА РАБОТА	52~53
ГРИЖИ & ПОЧИСТВАНЕ	54
ОТСТРАНЯВАНЕ НА ПРОБЛЕМИ	55
БЪРЗ СПРАВОЧНИК	ПОСЛЕДНА СТРАНИЦА

ЗАБЕЛЕЖКА :

Илюстрациите в това ръководство са предназначени само за разяснение и могат да се различават от действителния уред. Възможни са промени без предупреждение за бъдещи подобрения.

Информация за събиране и изхвърляне на стари електроуреди и батерии



Тези символи, поставени на продуктите, опаковките и/или съпътстващите ги документи обозначават електронни уреди, които не трябва да бъдат изхвърляни заедно с потока битови отпадъци.

За да бъдат правилно третирани и рециклирани, моля да предадете тези продукти на специално предназначения за тази цел места, спазвайки разпоредбите на националното законодателство и европейските директиви 2002/96/ЕС и 2006/66/ЕС. Спазвайте инструкциите за правилното изхвърляне на такива уреди и батерии, вие ще помогнете да запазим ценни ресурси и да предотвратим възможни негативни ефекти върху човешкото здраве и околната среда.

Моля, обърнете се към местните общински власти или търговския обект, откъдето сте закупили продукта, за да получите допълнителна информация за най-близкия събирателен пункт или място за изхвърляне на стари електроуреди и батерии. При неправилно изхвърляне на уреда, може да понесете наказателна отговорност, в съответствие разпоредбите на националното законодателство.

За бизнес потребители в Европейския Съюз

Ако желаете да изхвърлите ненужни електроуреди, моля свържете се с вашия дилър или доставчик за повече информация.

[Информация за страни извън Европейския Съюз]

Тези символи са валидни само в рамките на Европейския Съюз. Ако желаете да се освободите от тези отпадъчни продукти, моля свържете се с местните органи на властта или вашия доставчик, за да получите информация за тяхното коректно изхвърляне.

Забележка за символите върху батерии (последните два символа в ляво):

Тези символи могат да бъдат използвани заедно с химически символ. В такъв случай те спазват изискванията определени от директива за съответния химикал.



Pb

- Не ВКЛЮЧАВАЙТЕ уреда когато лакирате паркета. След приключване на лакирането, проветрете добре стаята, преди да пуснете уреда.
- Не монтирайте уреда върху мазни и опушени повърхности.

ПРЕГЛЕД НА УРЕДА & РЕЖИМИТЕ НА РАБОТА

e-ion СИСТЕМА ЗА ПОЧИСТВАНЕ НА ВЪЗДУХА



Не докосвайте по време на работа

e-ion филтри

Кабел, зареждащ йонизатора

Активен йонизатор

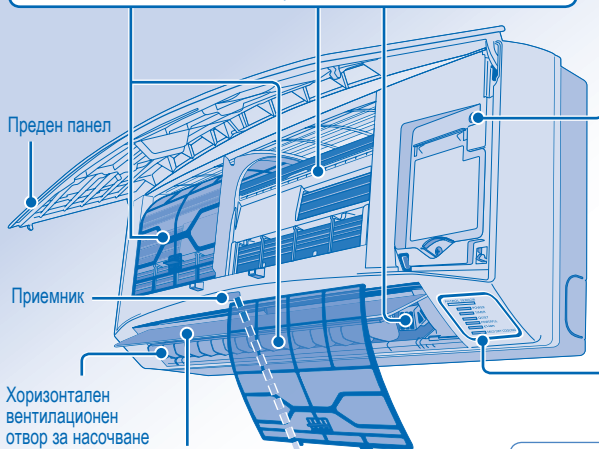

Преден панел

Приемник

Хоризонтален вентилационен отвор за насочване на потока

- Ръчно регулируем.

Вертикален вентилационен отвор за насочване на потока

- Не настройвайте ръчно.

Максимално разстояние: 8м



Дисплей на дистанционното управление

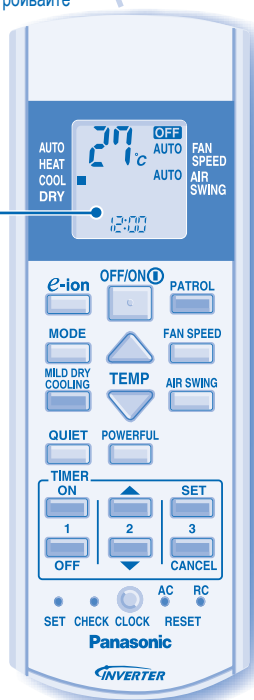

Бутон auto OFF/ON

- Използвайте, когато дистанционното управление е изгубено или е повредено.

Действие	Режим
Натиснете веднъж.	Автоматичен
Натиснете и задръжте, докато чуете 1 сигнал "бийп", след което пуснете.	Охлаждане
Натиснете и задръжте, докато чуете 1 сигнал "бийп", след което пуснете.	Отопляване
Натиснете отново докато чуете 2 сигнала бийп, след което пуснете.	
Натиснете бутона, за да изключите уреда.	

ИНДИКАТОР

PATROL SENSOR

	(Син)
	POWER (Зелено)
	TIMER (Оранжев)
	QUIET (Оранжев)
	POWERFUL (Оранжев)
	e-ion (Син)
	MILD DRY COOLING (Син)

OFF/ON



ЗА ДА ВКЛУЧИТЕ ИЛИ ИЗКЛУЧИТЕ УРЕДЪТ



- Моля обърнете внимание на индикатора OFF на дистанционното управление, за да предотвратите неправилното включване/изключване на уреда.



ЗА ДА НАСТРОИТЕ ТЕМПЕРАТУРАТА

- Температурни диапазони: 16°C ~ 30°C.
- Ако устройството работи в препоръчаните температурни граници, може да се спести енергия.
РЕЖИМ НА ОТОПЛЕНИЕ : 20°C ~ 24°C.
РЕЖИМ НА ОХЛАЖДАНЕ : 26°C ~ 28°C.
РЕЖИМ НА МЕКО ИЗСУШАВАНЕ : 1°C ~ 2°C по-ниска от стайната температура.

MODE



ЗА ДА ИЗБЕРЕТЕ РЕЖИМ НА РАБОТА

АВТОМАТИЧЕН РЕЖИМ НА РАБОТА - За ваше удобство

- По време на избиране на режима на работа индикаторът мига.
- Модулът избира режима си на работа на всеки 30 минути в зависимост от зададената температура, както и от външната и от стайната температура.

РЕЖИМ НА ОТОПЛЕНИЕ - За да се наслаждавате на топъл въздух

- Нужно е време за загряване на уреда. Индикаторът за захранване мига по време на този процес.

РЕЖИМ НА ОХЛАЖДАНЕ - За да се наслаждавате на студен въздух

РЕЖИМ НА МЕКО ИЗСУШАВАНЕ - За да се насладите на тиха среда

- Уредът работи на ниска скорост, за да гарантира умерено охлаждане на въздуха.

FAN SPEED

**ЗА НАСТРОЙВАНЕ СКОРОСТТА НА
ВЕНТИЛАТОРА (5 ВЪЗМОЖНОСТИ)**

- При режим AUTO скоростта на вътрешния вентилатор се настройва автоматично според режима на работа.

AIR SWING

**ЗА НАСТРОЙКА НА ВЕРТИКАЛНИЯ
ПОТОК ВЪЗДУХ (5 ВЪЗМОЖНОСТИ)**

- Поддържа стаята проветрена.
- Ако е зададен режим AUTO, вентилационните отвори автоматично се въртят нагоре/надолу.
- В режим на отопление въздухът за момент се носи хоризонтално, след което започва да се движи надолу.

**ЗА ДА СЕ
НАСЛАЖДАВАТЕ НА
ЧИСТ & СВЕЖ ВЪЗДУХ**

- Генериране на отрицателни йони за произвеждане на чист въздух чрез привличане на прахта, която се събира върху положително заредените йонизиращи филтри.

PATROL

**ЗА КОНТРОЛИРАНЕ
КАЧЕСТВОТО НА
ВЪЗДУХА**

- Контролният сензор контролира качеството на въздуха.
- Ако качеството на въздуха е незадоволително, e-ion филтрите започва да работят автоматично.

**ЗА ДА ПОДОБРИТЕ
НИВОТО НА ВЛАЖНОСТ**

- Тази операция овлажнява въздуха и Ви предоставя комфортна обстановка за живот.
- Когато вертикалният въздушен поток е в АВТОМАТИЧЕН режим, той спира в по-ниска позиция, за да избегне контакта със студения въздух. Освен това можете ръчно да настройвате жалюзите.

**ЗА ДА СЕ
НАСЛАЖДАВАТЕ НА
ТИХА СРЕДА**

- Този режим на работа намалява шума на въздушния поток.

POWERFUL

**ЗА ДА ПОСТИГНЕТЕ
БЪРЗО ЖЕЛАНАТА
ТЕМПЕРАТУРА**

- Работните процеси **PATROL**, **e-ion**, **QUIET** и **POWERFUL** могат да се активират във всички режим на работа на уреда и могат да се изключат с повторно натискане на съответния бутон.

MILD DRY COOLING

- **MILD DRY COOLING** може да бъде активен само в режим **ОХЛАЖДАНЕ** и може да бъде деактивиран с повторно натискане на бутона.

PATROL

e-ion MILD DRY COOLING **QUIET** **POWERFUL**

- **PATROL** и **e-ion** или **MILD DRY COOLING**, **QUIET** и **POWERFUL** не могат да бъдат избирани едновременно.

PATROL **e-ion**

- **PATROL** и **e-ion** могат да бъдат активирани дори когато модулет е изключен. При това положение, скоростта на вентилатора и движението на въздуха не могат да бъдат настроивани.

ЗА ДА НАСТРОИТЕ ТАЙМЕРА

- За да **ВКЛЮЧИТЕ** или **ИЗКЛЮЧИТЕ** климатика в предварително зададено време.



Изберете ON или OFF таймер.



Задайте желаното време.



Потвърдете настройката.

- За да отмените ON или OFF таймер, натиснете **ON** или **OFF**, след което натиснете **CANCEL**.

- Ако таймерът е настроен в режим ON, уредът може да започне да работи по-рано (до 35 мин.) преди действително зададеното време, за да се постигне навреме желаната от Вас температура.
- Таймерът се базира на настройките на часа от дистанционното управление и се повтаря ежедневно, след като веднъж е настроен. За настройките на часовника, моля вижте Подготовка на дистанционното управление на последната страница.
- Ако таймерът е отменен ръчно или в случай на повреда на захранването, можете да възстановите предишната настройка (при възстановяване на захранването), като натиснете бутона **SET**.

ДОПЪЛНИТЕЛНИ НАСТРОЙКИКонтролът започва автоматично с включването на уреда с бутона **OFF/ON**.

За да отмените или рестартирате тази настройка, натиснете и задръжте за 5 сек., след което пуснете.



Натиснете и задръжте за 5 сек., за да загасите или върнете настройките на индикаторния дисплей.



Натиснете и задръжте за около 10 сек., за да превключите температурната скала на °C или °F.



Натиснете и задръжте за около 5 сек., за да зададете или 12-часов (am/pm), или 24-часов формат за показване на времето.



Натиснете, за да възстановите фабричните настройки на дистанционното управление.



Не се използва в нормални режими на работа.

За да намалите разхода на електроенергия, когато уредът е в режим на охлаждане, дръпнете пердетата, за да предотвратите проникване на слънчева светлина и топлина отвън.

ГРИЖИ & ПОЧИСТВАНЕ



ВНИМАНИЕ

- Изключете захранването преди почистване.
- Не докосвайте алуминиевото ребро, острата част може да причини нараняване.

ИНСТРУКЦИИ ЗА ИЗМИВАНЕ

- Не използвайте бензин, разрежител или абразивни прахове.
- Използвайте само сапуни (\approx pH7) или неутрални домакински прахове.
- Не използвайте вода, по-гореща от 40°C.

СЪВЕТ

- За да гарантирате максимална производителност на уреда, трябва да го почиствате на редовни интервали. Замярсените уреди може да причинят повреда и Вие може да видите код за грешка "H99". Моля консултирайте се с Вашия оторизиран дилър.

АЛУМИНИЕВО РЕБРО

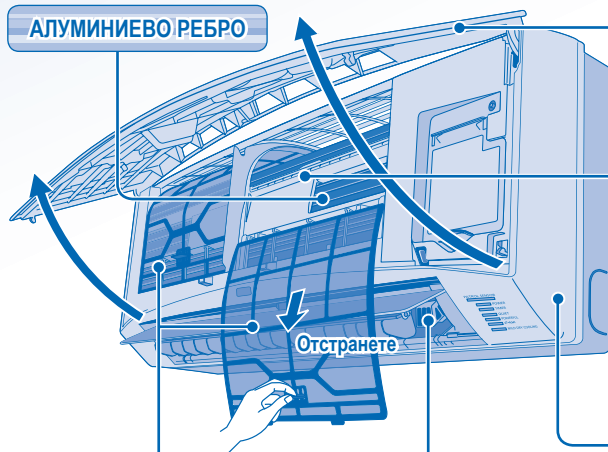

ПРЕДЕН ПАНЕЛ

Сваляне на предния панел

- Повдигнете и издърпайте предния панел, за да го свалите.
- Измийте го внимателно и го подсушете.

Затваряне на предния панел



- Натиснете надолу двата края на предния панел, за да го затворите здраво.

КАБЕЛ, ЗАРЕЖДАЩ ИОНИЗАТОРА

ВЪТРЕШНА ЧАСТ

Внимателно забършете уреда с мек, сух парцал.

e-ion ФИЛТРИ

- Редовно почиствайте филтрите.
- Внимателно почистете/измийте филтрите с вода, за да не нараните повърхността им.
- Внимателно изсушете филтрите на сенчесто място, далеч от огън и пряка слънчева светлина.
- Подменяйте повредените филтри.

АКТИВЕН ИОНИЗАТОР

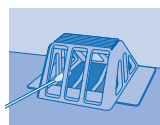

Почиствайте със сух памучен тампон.

- Препоръчително е активният йонизатор да се почиства на всеки 6 месеца.

ПРИ СЕЗОНЕН ПРЕГЛЕД СЛЕД ПРОДЪЛЖИТЕЛНО НЕИЗПОЛЗВАНЕ

- Проверка на батериите на дистанционното управление.
- Никакви прегради на входните и изходни вентилационни отвори.
- Използвайте бутона за автоматично ВКЛ/ИЗКЛ. (Auto OFF/ON), за да изберете режим на охлаждане/отопление. Нормално е, след 15 минути работа, да имате следната температурна разлика между отворите за входящ и изходящ въздух:
Охлаждане: $\geq 8^{\circ}\text{C}$ Отопяване: $\geq 14^{\circ}\text{C}$

ПРИ ПРОДЪЛЖИТЕЛНО НЕИЗПОЛЗВАНЕ

- Активирайте режима на отопление за 2-3 часа, за да отстраните влажността, останала във вътрешните елементи.
- Изключете захранването.
- Извадете батериите на дистанционното управление.

КРИТЕРИИ ЗА ПОВРЕДА

ИЗКЛУЧЕТЕ ЗАХРАНВАНЕТО, след което се обърнете към оторизирания дилър в следните случаи:

- Необичаен звук по време на работа.
- Вода/чужди частици са попаднали в дистанционното управление.
- Изтича вода от Вътрешния уред.
- Прекъсвачът на ел. верига се изключва често.
- Захранващият кабел се загрява необичайно.
- Копчетата или бутоните не функционират правилно.

ОТСТРАНЯВАНЕ НА ПРОБЛЕМИ

Следните симптоми при работата на уреда не означават неизправност.

Симптом	Причина
От вътрешната част излиза замъглен въздух.	• Кондензиране поради процеса на охлаждане.
Звук от течаща вода по време на работа.	• Охлаждаща течност вътре в уреда.
Стаята има странна миризма.	• Това може да е миризмата на влагата, отделяна от стените, килима, мебелите или дрехите.
Вътрешният вентилатор спира от време на време при настройка за автоматично регулиране на скоростта.	• Това спомага за отстраняване на околните миризми.
Наличие на въздушен поток дори и след прекратяване на работа.	• Извличане на останалата топлина от вътрешния агрегат (максимално 30 секунди).
Работата се забавя с няколко минути след рестартиране.	• Закъснението служи за защита на компресора на уреда.
Външната част отделя вода/пара.	• По тръбите се получава кондензация или изпаряване.
Индикаторът на таймера е постоянно включен.	• Настройката на таймера се повтаря ежедневно, след като веднъж е зададена.
Индикаторът за захранването мига по време на работа и вътрешният вентилатор не се върти.	• Уредът е в режим на размразяване и стопеният охладител се оттича през външната част.
Вътрешният вентилатор спира от време на време при отопляване.	• С цел да се избегне нежелан охлаждащ ефект.
Индикаторът за захранване мига преди уредът да се включи.	• Това е предварителна стъпка в подготовката за работа, когато ON таймерът е бил зададен.
Пукане по време на работа.	• Температурните промени могат да доведат до разширяване или свиване на уреда.

Проверете следните неща, преди да се обадите на оторизиран сервиз.

Симптом	Проверка
Уредът не работи ефикасно в режим на отопление/охлаждане.	<ul style="list-style-type: none"> • Задайте правилно температурата. • Затворете всички врати и прозорци. • Почистете или сменете филтрите. • Почистете входните и изходни вентилационни отвори.
Шум по време на работа.	<ul style="list-style-type: none"> • Проверете дали уредът не е монтиран под наклон. • Затворете правилно предния панел.
Дистанционното управление не работи. (Дисплей е изгаснал или предавателният сигнал е слаб.)	<ul style="list-style-type: none"> • Поставете правилно батериите. • Сменете изхабените батерии.
Уредът не работи.	<ul style="list-style-type: none"> • Проверете дали автоматичният прекъсвач е изключен. • Проверете дали таймерът е настроен.
Уредът не получава сигнали от дистанционното управление.	<ul style="list-style-type: none"> • Уверете се, че няма прегради. • Някои флуоресцентни светлини могат да доведат до смущения при предаването на сигнала. Моля обърнете се към оторизиран дилър.
Режимът НАБЛЮДЕНИЕ не работи.	<ul style="list-style-type: none"> • Натиснете и задръжте PATROL за 15 секунди, докато чуете звуковия сигнал, натиснете PATROL отново.
Контролният сензор или е-ион индикаторът на вътрешния уред мига.	<ul style="list-style-type: none"> • Натиснете PATROL или e-ion два пъти. Ако сензорът за наблюдение или индикаторът на йонизатора все още мигат, моля обърнете се към оторизиран дилър.

Уредът спира да работи и индикаторът за таймера мига.

Използвайте дистанционното управление, за да получите кода за грешка.

- 1 Натиснете за 5 секунди.
- 2 Натиснете, докато чуете едно пукане, след което си запишете кода за грешка.
- 3 Натиснете за 5 секунди, за край на проверката.
- 4 Изключете модула и покажете кода за грешка на оторизирания дилър.

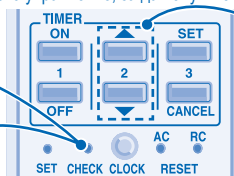

Забележка:

- При определени грешки Вие трябва да рестартирате уреда с намалена производителност с 4 сигнала „бип“ по време на започване на неговата работа.

QUICK GUIDE/GUIDE RAPIDE/GUÍA RÁPIDA/ KURZANLEITUNG/GUIDA RAPIDA/SNELLE GIDS/GUÍA RÁPIDO/ΣΥΝΤΟΜΟΣ ΟΔΗΓΟΣ/БЪРЗО СПРАВОЧНИК

Remote Control Preparation • Préparation De La Télécommande • Preparación Del Mando A Distancia •
Vorbereitung Der Fernbedienung • Telecomando: Operazioni Preliminari • De Afstandsbediening Gereedmaken
• Preparação Do Controlo Remoto • Προετοιμασία Τηλεχειριστήριου • Подготовка На Дистанционното
Управление

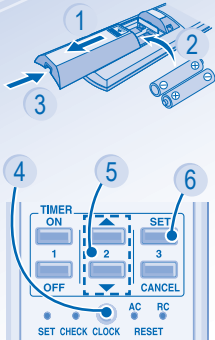

- 1 Pull out • Retirez • Quite • Nach unten ziehen • Estrarre • Verwijderen • Retire • Τραβήξτε έξω • Изгнетете
- 2 Insert AAA or R03 batteries (can be used ~ 1 year) •
Placez des piles AAA ou R03 (valables environ 1 an) •
Inserte pilas AAA o R03 (puede ser usado ~ 1 año) •
Batterien einlegen (AAA oder R03) (Betriebsdauer etwa ein Jahr) •
Inserire batterie AAA o R03 (può essere utilizzato per circa 1 anno) •
Plaats AAA- of R03-batterijen (kan ~ 1 jaar gebruikt worden) •
Introduza pilhas AAA ou R03 (pode ser utilizado ~ 1 ano) •
Τοποθετήστε μπαταρίες AAA ή R03 (μπορεί να χρησιμοποιηθεί ~ 1 χρόνο) •
Поставте AAA или R03 батерии (могат да се използват приблизително една година)
- 3 Close the cover • Fermez le couvercle • Cierre la tapa • Batteriefach schließen • Chiudere il coperchio • Sluit het deksel • Feche a tampa • Κλείστε το κάλυμμα • Затворете капак
- 4 Press CLOCK • Appuyez sur CLOCK • Presione CLOCK • CLOCK drücken • Premere CLOCK • Druk op CLOCK • Prima CLOCK • Πατήστε CLOCK • Натиснете CLOCK
- 5 Set time • Réglez l'heure • Ajuste la hora • Uhrzeit einstellen • Impostare l'ora • Tijd instellen • Configurar a hora • Ρυθμίστε την ώρα • Задайте време
- 6 Confirm • Confirmez • Confimar • Bestätigen • Confermare • Bevestig • Confirmar • Επιβεβαίωση • Потвърдете

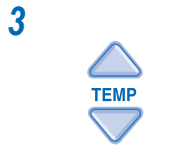
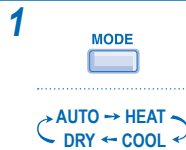
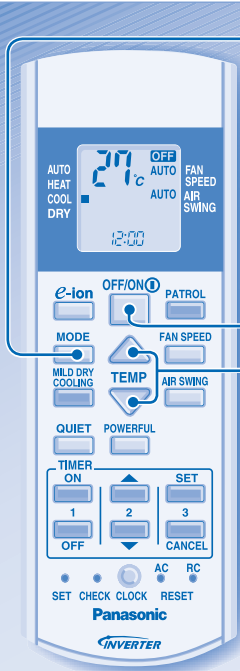

1 Select the desired mode.
Sélectionnez le mode de fonctionnement souhaité.
Selecione el modo deseado.
Wählen Sie die gewünschte Betriebsart aus.
Selezionare la modalità desiderata.
Selecteer de gewenste stand.
Selecione o modo de funcionamento pretendido.
Επιλέξτε την κατάσταση λειτουργίας που επιθυμείτε.
Избор на желания режим на работа.

2 Start/stop the operation.
Mettez l'appareil sous/hors tension.
Inicie/detenga el funcionamiento.
Schalten Sie das Gerät ein bzw. aus.
Avviare/arrestare l'apparecchio.
Start/stop het apparaat.
Ligue/Desligue a unidade.
Εκκινήστε/σταματήστε τη λειτουργία.
Включване/спиране.

3 Select the desired temperature.
Sélectionnez la température souhaitée.
Selecione la temperatura deseada.
Stellen Sie die gewünschte Temperatur ein.
Selezionare la temperatura desiderata.
Stel de gewenste temperatuur in.
Programa a temperatura desejada.
Επιλέξτε την επιθυμητή θερμοκρασία.
Настройка на желаната температура.

Pursuant to at the directive 2004/108/EC, article 9(2)
Panasonic Testing Centre
Panasonic Service Europe, a division of
Panasonic Marketing Europe GmbH
Winsbergirg 15, 22525 Hamburg, F.R. Germany

Panasonic Corporation
Website: <http://panasonic.net/>

Printed in Malaysia
OFSC0812-02