

Panasonic®

Operating Instructions Air Conditioner



Indoor Unit
CS-RE18HKE
CS-RE24HKE

Outdoor Unit
CU-RE18HKE
CU-RE24HKE



ENGLISH

2 ~ 7

Before operating the unit, read these operating instructions thoroughly and keep them for future reference.

DEUTSCH

20 ~ 25

Bevor Sie das Gerät in Betrieb nehmen, lesen Sie bitte diese Bedienungsanleitung aufmerksam durch und bewahren Sie sie für die künftige Verwendung auf.

PORTUGUÊS

38 ~ 43

Antes de ligar a unidade, leia cuidadosamente este manual de utilização e guarde-o para futura referência.

FRANÇAIS

8 ~ 13

Avant d'utiliser l'appareil, lisez ce mode d'emploi dans son intégralité et conservez-le pour toute référence ultérieure.

ITALIANO

26 ~ 31

Prima di utilizzare l'unità si prega di leggere attentamente le istruzioni e di conservare questo opuscolo per potervi fare riferimento in futuro.

ΕΛΛΗΝΙΚΑ

44 ~ 49

Προτού θέσετε τη μονάδα σε λειτουργία, διαβάστε προσεκτικά αυτές τις οδηγίες χρήσης και φυλάξτε τις για μελλοντική αναφορά.

ESPAÑOL

14 ~ 19

Antes de utilizar la unidad, sírvase leer atentamente estas instrucciones de funcionamiento y conservarlas como futuro elemento de consulta.

NEDERLANDS

32 ~ 37

Lees voor u het apparaat gebruikt deze gebruiksinstructies grondig en bewaar ze voor toekomstig gebruik.

БЪЛГАРСКИ

50 ~ 55

Преди да задействате климатика, прочетете внимателно инструкциите за употреба и ги запазете за бъдещи справки.



QUICK GUIDE / GUIDE RAPIDE
GUÍA RÁPIDA / KURZANLEITUNG
GUIDA RAPIDA / SNELLE GIDS
GUIA RÁPIDO / ΣΥΝΤΟΜΟΣ ΟΔΗΓΟΣ
БЪРЗ СПРАВОЧНИК



© 2007 Panasonic HA Air-Conditioning (M) Sdn. Bhd. (11969-T). All rights reserved. Unauthorized copying and distribution is a violation of law.

SAFETY PRECAUTIONS

DEFINITION

The instructions to be followed are classified by the following symbols:



This symbol denotes an action that is **PROHIBITED**.



These symbols denote actions that are **COMPULSORY**.

To prevent personal injury, injury to others, or property damage, please observe the following. Incorrect operation due to failure to follow instructions may cause harm or damage, the seriousness of which is classified as below:



Warning This sign warns of death or serious injury.



Caution This sign warns of injury or damage to property.

Remote Control



- Do not use rechargeable (Ni-Cd) batteries.
- Do not allow infants and small children to play with the remote control to prevent them from accidentally swallowing the batteries.



- Remove the batteries if the unit is not going to be used for a long period of time.
- New batteries of the same type must be inserted following the polarity stated to prevent malfunction of the remote control.

Indoor Unit



- Do not install, remove and reinstall the unit by yourself; improper installation will cause leakage, electric shock or fire. Please consult an authorized dealer or specialist for the installation work.
- Do not insert your fingers or other objects into the unit.
- Do not attempt to repair the unit by yourself.

Indoor Unit



- Do not install the unit in a potentially explosive atmosphere.
- Do not wash the unit with water, benzene, thinner or scouring powder.
- Do not use for other purposes such as preservation of food.
- Do not use any combustible equipment in front of the airflow outlet.
- Do not expose directly to cold air for a long period.



- Ensure that the drainage pipe is connected properly. Otherwise, leakage may occur.
- Aerate the room regularly.

Power Supply



- Do not share the same power outlet with other equipment.
- Do not modify power cords.
- Do not use extension cords.
- Do not operate with wet hands.



- Use the specified supply cord.
- If the supply cord is damaged, it must be replaced by the manufacturer, its service agent or similarly qualified persons in order to avoid a hazard.



- This equipment must be earthed and strongly recommended to be installed with Earth Leakage Circuit Breaker (ELCB) or Residual Current Device (RCD). Otherwise, it may cause electrical shock or fire in case of malfunction.



- In case of emergency or abnormal conditions (burnt smell, etc), turn off the power supply, and consult your nearest dealer.

Power Supply



- Switch off the power supply before cleaning or servicing.
- Turn off the power supply if the unit is not used for a long period of time.
- This air conditioner is equipped with a built-in surge protective device. However, in order to further protect your air conditioner from being damaged by abnormally strong lightning activity, you may want to disconnect it from the power supply. Do not touch the air conditioner during lightning, it may cause electric shock.

Outdoor Unit



- Do not insert your fingers or other objects into the unit.

Outdoor Unit



- Do not sit, step or place anything on the unit.



- Do not touch the sharp aluminium fin.



- Ensure that the drainage pipe is connected properly. Otherwise, leakage may occur.
- After long periods of use, make sure the installation rack is not damaged.

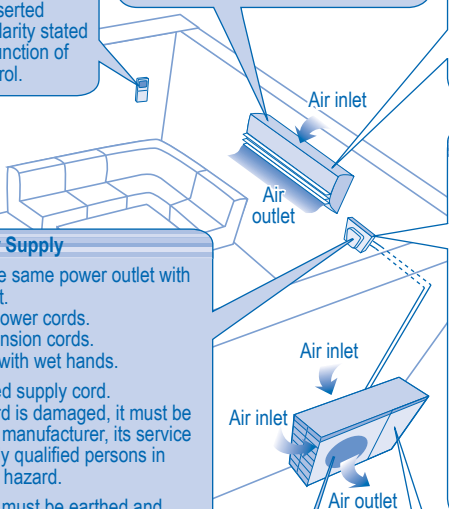

REGULATORY INFORMATION

Thank you for purchasing
Panasonic Air Conditioner

This appliance is not intended for use by persons (including children) with reduced physical, sensory or mental capabilities, or lack of experience and knowledge, unless they have been given supervision or instruction concerning use of the appliance by a person responsible for their safety. Children should be supervised to ensure that they do not play with the appliance.

OPERATION CONDITION

Use this air conditioner under the following temperature range

Temperature (°C)		Indoor		Outdoor	
		*DBT	*WBT	*DBT	*WBT
COOLING	Maximum	32	23	43	26
	Minimum	16	11	16	11
HEATING	Maximum	30	-	24	18
	Minimum	16	-	-5	-6

*DBT: Dry bulb temperature

*WBT: Wet bulb temperature

TABLE OF CONTENTS

SAFETY PRECAUTIONS	2
REGULATORY INFORMATION	3
PRODUCT OVERVIEW & OPERATIONS	4~5
CARE & CLEANING	6
TROUBLESHOOTING	7
QUICK GUIDE	BACK COVER

NOTE :

The illustrations in this manual are for explanation purposes only and may differ from the actual unit. It is subjected to change without notice for future improvement.



ENVIRONMENTAL REQUIREMENTS

Battery Disposal

The batteries must be recycled or disposed of properly.



END-OF-LIFE DISPOSAL

"Instructions for end-user" for air conditioners:

This air conditioner bears the above mark, indicating that electrical equipment should not be disposed of alongside general household waste. European Community countries (*), should have a dedicated collection system for these products. Do not try to dismantle the system yourself as this could have harmful effects on your health and on the environment as a result of incorrect waste handling. This dismantling and disposal of refrigerant, oil and other parts must be done by a qualified installer in accordance with relevant local and national regulations. Air conditioners must be treated at a specialized treatment facility for re-use, recycling and recovery and should not be disposed of in the municipal waste stream. Please contact your installer, dealer or local authority for more information. Penalties may also be applicable for incorrect disposal of waste products, in accordance with national legislation.

**subject to the national law of each member state*

Information on Disposal in other countries outside the European Union

This symbol is only valid in the European Union. If you wish to discard this product, please contact your installer, dealer or local authority and ask for the correct method of disposal.

- Do not switch ON the unit when waxing the floor. After waxing, aerate the room properly before operating the unit.
- Do not install the unit in oily and smoky areas.

PRODUCT OVERVIEW & OPERATIONS

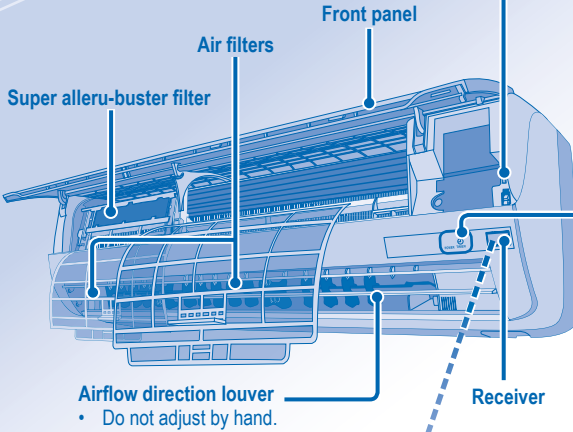

Auto OFF/ON button

- Used when remote control is misplaced or malfunction.

Action	Mode
Press once.	Auto
Press and hold until you hear one beep, then release.	Cooling
Press the button to turn off.	

INDICATOR



POWER (Green) TIMER (Orange)

Maximum distances: 8m

Remote control display

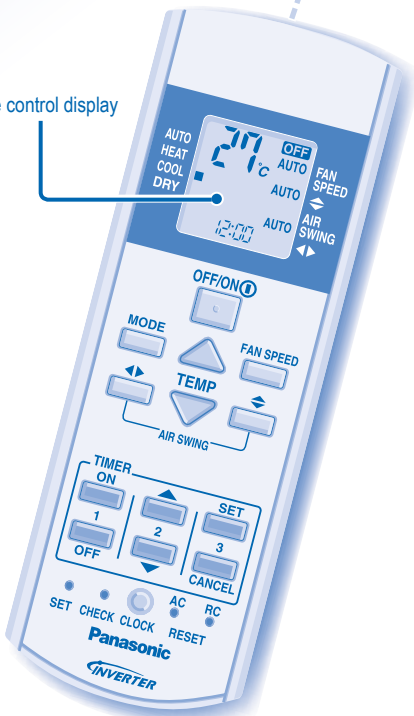

OFF/ON



TO TURN ON OR OFF THE UNIT

- Please be aware of the OFF indication on the remote control display to prevent the unit from starting / stopping improperly.



TEMP TO SET TEMPERATURE

- Selection range: 16°C ~ 30°C.
- Operating the unit within the recommended temperature could induce energy saving.
HEAT mode : 20°C ~ 24°C.
COOL mode : 26°C ~ 28°C.
DRY mode : 1°C ~ 2°C lower than room temperature.

MODE



TO SELECT OPERATION MODE

AUTO mode - For your convenience

- Unit selects operation mode every 30 minutes according to temperature setting, outdoor and room temperature. During operation mode selection the power indicator blinks.

HEAT mode - To enjoy warm air

- Unit takes a while to warm up. The power indicator blinks during this operation.

COOL mode - To enjoy cool air

DRY mode - To dehumidify the environment

- Unit operates at low fan speed to give a gentle cooling operation.

FAN SPEED



TO SELECT FAN SPEED (5 OPTIONS)



- For AUTO, the indoor fan speed is automatically adjusted according to the operation mode.



AIR SWING

TO ADJUST AIRFLOW DIRECTION (5 OPTIONS)



- Keeps the room ventilated.
- If AUTO is set, the louvers swing left/right and up/down automatically.
- In heat mode, the air blows horizontally for a while, then starts to blow downwards and the airflow louvers start to swing left/right after the temperature rises.

TO SET THE TIMER

- To turn ON or OFF the unit at a preset time.

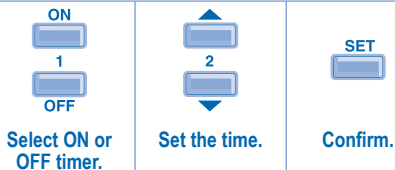

- To cancel ON or OFF timer, press ON or OFF then press CANCEL.

- When ON Timer is set, the unit may start earlier (up to 30 minutes) before the actual set time in order to achieve the desired temperature on time.
- Timer operation is based on the clock set in the remote control and repeats daily once set. For clock setting, please refer to Remote Control Preparation at back cover.
- If timer is cancelled manually or due to power failure, you can restore the previous setting (once power is resumed) by pressing SET.

OPTIONAL SETTINGS



Press and hold for 5 seconds to dim or restore the unit's indicator brightness.



Press and hold for approximately 10 seconds to show temperature setting in °C or °F.



Press and hold for approximately 5 seconds to show 12-hour (am/pm) or 24-hour time indication.



Press to restore the remote control's default setting.



Not used in normal operations.

Set the temperature 1°C higher in cool mode or 2°C lower in heat mode than the desired temperature to achieve a 10% power saving.

Use curtains to screen off sunlight and outdoor heat to reduce power consumption during cool mode.

CARE & CLEANING



- Switch off the power supply before cleaning.
- Do not touch the aluminium fin, sharp parts may cause injury.

CAUTION

WASHING INSTRUCTIONS

- Do not use benzene, thinner or scouring powder.
- Use only soap (\approx pH7) or neutral household detergent.
- Do not use water hotter than 40°C.

HINTS

- Clean the filter regularly for best performance and to reduce power consumption.
- Please consult your nearest dealer for seasonal inspection.

SUPER ALLERU-BUSTER FILTER



Vacuum the super alleru-buster filter.

- Vacuum the filter whenever necessary.
 - Replace the filter every 10 years or replace any damaged filter.
- Part no.: CZ-SA16P

FRONT PANEL

Raise and pull to remove. Wash gently and dry.

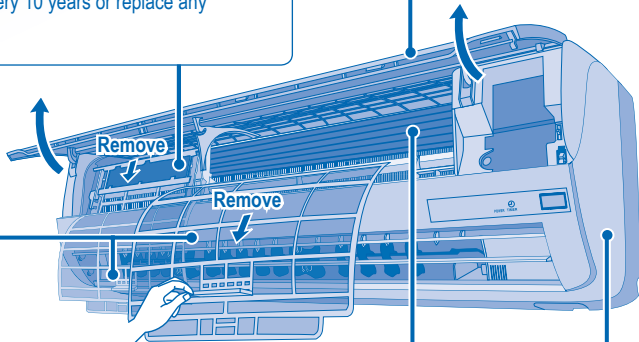

AIR FILTERS

- Air filters cleaning is needed every two weeks.
- Wash/rinse the filters gently with water to avoid damage to the filter surface.
- Dry the filters thoroughly under the shade, away from fire or direct sunlight.
- Replace any damage filter.

ALUMINIUM FIN

INDOOR UNIT

Wipe the unit gently with a soft, dry cloth.

FOR SEASONAL INSPECTION AFTER EXTENDED NON-USE

- Checking of remote control batteries.
- No obstruction at air inlet and air outlet vents.
- After 15 minutes of operation, it is normal to have the following temperature difference between air inlet and air outlet vents:
Cooling: $\geq 8^{\circ}\text{C}$ Heating: $\geq 14^{\circ}\text{C}$

FOR EXTENDED NON-USE

- Activate Heat mode for 2~3 hours to remove moisture left in the internal parts thoroughly.
- Turn off the power supply.
- Remove the remote control batteries.

NON SERVICEABLE CRITERIAS

TURN OFF POWER SUPPLY then CALL Authorized Distributor under the following conditions:

- Abnormal noise during operation.
- Water/foreign particles have entered the remote control.
- Water leaks from Indoor unit.
- Circuit breaker switches off frequently.
- Power cord becomes unnaturally warm.
- Switches or buttons are not functioning properly.

TROUBLESHOOTING

The following symptoms do not indicate malfunction.

Symptom	Cause
Mist emerges from indoor unit.	<ul style="list-style-type: none"> Condensation effect due to cooling process.
Water flowing sound during operation.	<ul style="list-style-type: none"> Refrigerant flow inside the unit.
The room has a peculiar odour.	<ul style="list-style-type: none"> This may due to damp smell emitted by the wall, carpet, furniture or clothing.
Indoor fan stops occasionally during automatic fan speed setting.	<ul style="list-style-type: none"> This helps to remove the surrounding odours.
Operation is delayed a few minutes after restart.	<ul style="list-style-type: none"> The delay is a protection to the unit's compressor.
Outdoor unit emits water/steam.	<ul style="list-style-type: none"> Condensation or evaporation occurs on pipes.
Timer indicator is always on.	<ul style="list-style-type: none"> The timer setting repeats daily once set.
Power indicator blinks during operation and the indoor fan is stopped.	<ul style="list-style-type: none"> The unit is in defrost mode, and the melted frost is drained from the outdoor unit.
Indoor fan stops occasionally during heating operation.	<ul style="list-style-type: none"> To avoid unintended cooling effect.
Power indicator blinks before the unit is switched on.	<ul style="list-style-type: none"> This is a preliminary step in preparation for the operation when the ON timer has been set.
Cracking sound during operation.	<ul style="list-style-type: none"> Changes of temperature cause the expansion/contraction of the unit.

Check the following before calling for servicing.

Symptom	Check
Heating/Cooling operation is not working efficiently.	<ul style="list-style-type: none"> Set the temperature correctly. Close all doors and windows. Clean or replace the filters. Clear any obstruction at the air inlet and air outlet vents.
Noisy during operation.	<ul style="list-style-type: none"> Check if the unit has been installed at an incline. Close the front panel properly.
Remote control does not work. (Display is dim or transmission signal is weak.)	<ul style="list-style-type: none"> Insert the batteries correctly. Replace weak batteries.
The unit does not work.	<ul style="list-style-type: none"> Check if the circuit breaker is tripped. Check if timers have been set.
The unit does not receive the signal from the remote control.	<ul style="list-style-type: none"> Make sure the receiver not obstructed. Certain fluorescent lights may interfere with signal transmitter. Please consult your nearest dealer.

The unit stops and the timer indicator blinks.

1 Press for 5 seconds.

3 Press for 5 seconds to quit checking.

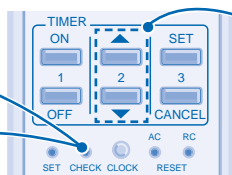

2 Press until you hear beep sound, then jot down the error code.

- Turn the unit off and reveal the error code to your nearest dealer.

NOTE :

- The unit may be operable (with 4 beeps) on a limited basis, depending on the error.

CONSIGNES DE SÉCURITÉ

DÉFINITION

Les instructions à respecter sont classées d'après les symboles suivants:



Ce symbole désigne une action **INTERDITE**.



Ces symboles désignent des actions **OBLIGATOIRES**.

Pour éviter des blessures corporelles et des dégâts matériels, respectez les instructions ci-dessous.

Tout dysfonctionnement dû au non-respect des instructions peut occasionner des nuisances ou des dégâts dont la gravité est classée comme décrit ci-après:



Avertissement

Ce symbole signale la présence d'un danger pouvant provoquer des blessures graves ou mortelles.



Attention

Ce symbole signale la présence d'un danger pouvant provoquer des blessures corporelles ou des dégâts matériels.

Télécommande



- N'utilisez pas de piles rechargeables (Ni-Cd).
- Maintenez la télécommande hors de portée des bébés et des enfants pour éviter qu'ils n'avalent accidentellement les piles.



- Retirez les piles si vous envisagez de ne pas utiliser l'appareil pendant une période prolongée.
- Utilisez des piles de même type lorsque celles-ci doivent être remplacées et introduisez-les en respectant la polarité indiquée afin d'éviter un mauvais fonctionnement de la télécommande.

Unité Intérieure



- Vous ne devez jamais installer, démonter et réinstaller l'appareil vous-même; une installation incorrecte peut provoquer des fuites, une électrocution ou un incendie. Pour effectuer l'installation, veuillez prendre contact avec un distributeur agréé ou un spécialiste.
- Ne pas insérer les doigts ou autres objets à l'intérieur de l'appareil.
- Ne réparez pas l'appareil vous-même.

Unité Intérieure



- N'installez pas l'appareil dans une zone qui présente des risques d'explosion.
 - Ne nettoyez pas l'appareil avec de l'eau, du benzène, du diluant ou de la poudre à récuser.
 - N'utilisez pas l'appareil à d'autres fins que celles prévues, notamment pour conserver des aliments.
 - N'utilisez pas d'appareils à combustible dans la direction du flux d'air.
 - Évitez toute exposition directe à l'air froid pendant une période prolongée.
-  Assurez-vous que la tuyauterie de vidange est correctement raccordée afin d'éviter des fuites d'eau.
- Aérez régulièrement la pièce.

Alimentation



- Ne partagez pas la prise d'alimentation avec un autre appareil.
- Ne modifiez pas les cordons d'alimentation.
- N'utilisez pas de rallonge électrique.
- N'utilisez pas l'appareil avec les mains mouillées.



- Utilisez le cordon d'alimentation spécifique.
- Si le cordon d'alimentation est endommagé, il doit être remplacé par le fabricant, par un de ses techniciens ou par une personne qui possède des qualifications équivalentes afin d'éviter tout risque.



- Cet équipement doit être raccordé à la terre et il est fortement recommandé de l'installer avec un disjoncteur différentiel ou un dispositif différentiel à courant résiduel. Sinon, il y a risque de choc électrique ou d'incendie en cas de dysfonctionnement.



- En cas d'urgence ou d'anomalie (odeur de brûlé, etc.), mettez l'appareil hors tension et consultez votre revendeur le plus proche.

Alimentation



- Coupez l'alimentation avant le nettoyage ou la maintenance.
- Coupez l'alimentation électrique si vous envisagez de ne pas utiliser l'appareil pendant une période prolongée.
- Ce climatiseur est muni d'un protecteur de surtension intégré. Néanmoins, comme mesure de protection supplémentaire en cas d'orage violent, vous pouvez déconnecter la source d'alimentation. Ne touchez pas le climatiseur lors d'un orage, vous risqueriez de vous électrocuter.

Unité Extérieure



- Ne pas insérer les doigts ou autres objets à l'intérieur de l'appareil.

Unité Extérieure



- Ne pas s'asseoir, ne pas monter et ne poser aucun objet sur l'appareil.



- Ne pas toucher l'ailette tranchante en aluminium.



- Assurez-vous que la tuyauterie de vidange est correctement raccordée afin d'éviter des fuites d'eau.
- Après une période d'inutilisation prolongée, vérifiez que la grille d'installation n'est pas endommagée.

INFORMATION RÉGLEMENTAIRE

Cet appareil n'est pas conçu pour être utilisé par des personnes (y compris les enfants) aux capacités physiques, sensorielles ou mentales diminuées, ou manquant d'expérience ou de connaissances, sauf si une personne responsable de leur sécurité leur a expliqué le fonctionnement de l'appareil et les garde sous surveillance. Les enfants doivent être supervisés afin qu'ils ne jouent pas avec l'appareil.

CONDITION D'UTILISATION

Utilisez ce climatiseur en respectant la plage de températures suivante

Température (°C)		Unité intérieure		Unité extérieure	
		*DBT	*WBT	*DBT	*WBT
REFROIDISSEMENT	Maximum	32	23	43	26
	Minimum	16	11	16	11
CHAUFFAGE	Maximum	30	-	24	18
	Minimum	16	-	-5	-6

*DBT: Température sèche

*WBT: Température humide

Nous vous remercions d'avoir porté votre choix sur un climatiseur **Panasonic**

TABLE DES MATIÈRES

CONSIGNES DE SÉCURITÉ	8
INFORMATION RÉGLEMENTAIRE	9
PRÉSENTATION DU PRODUIT ET OPÉRATIONS	10 - 11
ENTRETIEN ET NETTOYAGE	12
DÉPANNAGE	13
GUIDE RAPIDE DOS DE COUVERTURE	

REMARQUE :

Les illustrations de ce mode d'emploi sont fournies à titre d'exemple uniquement et peuvent présenter des différences par rapport à l'appareil proprement dit. Celui-ci peut être modifié sans préavis à des fins d'amélioration.



EXIGENCES ENVIRONNEMENTALES

Élimination des piles

Les piles doivent être recyclées ou éliminées de manière appropriée.



MISE AU REBUT

"Instructions pour l'utilisateur final" concernant les climatiseurs d'air:

Ce climatiseur d'air respecte le symbole ci-dessus indiquant que les équipements électriques ne doivent pas être éliminés avec les déchets ménagers. Les pays de la Communauté européenne (*), devraient avoir un système de collecte réservé à ces appareils. N'essayez pas de démonter vous-même le système, vous risqueriez de faire une manipulation incorrecte, ce qui pourrait nuire à votre santé et à l'environnement. Le démontage ainsi que l'élimination du fluide frigorigène, de l'huile ou d'autres pièces doivent être effectués par un installateur qualifié, conformément aux normes locales en vigueur. Les climatiseurs d'air doivent être traités dans un centre de traitement spécialisé afin de pouvoir être récupérés, recyclés et réutilisés, et ne doivent pas être jetés dans un conteneur municipal. Veuillez contacter votre installateur, votre revendeur ou les autorités locales pour de plus amples informations. Des sanctions peuvent également être appliquées en cas d'élimination incorrecte d'appareils usés, conformément à la législation nationale.

**sujet à la loi nationale de chaque état membre*

Informations sur la mise au rebut dans les pays hors de l'Union Européenne

Ce symbole n'est valable que dans l'Union Européenne. Si vous souhaitez éliminer ce produit, veuillez contacter votre installateur, votre revendeur ou les autorités locales et vous renseigner sur les méthodes d'élimination.

- Ne pas mettre l'appareil en marche lorsque le sol est en cours de cirage. Après le cirage, aérer correctement la pièce avant de vous servir de l'appareil.
- Ne pas installer l'appareil dans des zones grasses et enfumées.

PRÉSENTATION DU PRODUIT ET OPÉRATIONS

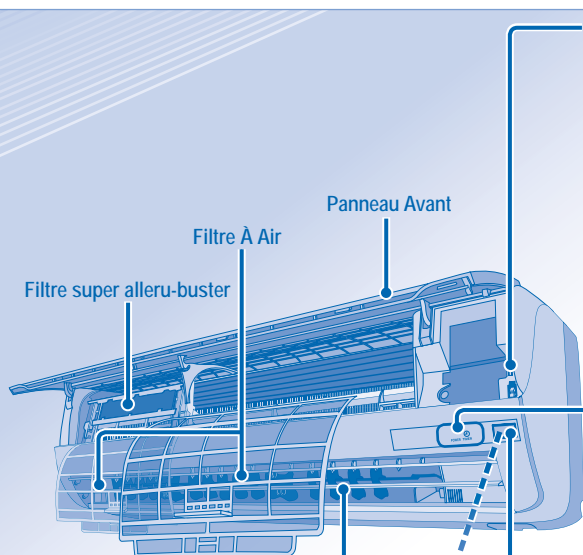

Volet d'orientation du flux d'air

- Ne faites pas de réglage manuellement.

Touche auto OFF/ON (marche/arrêt automatique)

- Utilisée lorsque la télécommande est perdue ou en panne.

Action	Mode de fonctionnement
Appuyez une fois sur la touche.	Automatique
Maintenez la touche enfoncée jusqu'à ce que vous entendiez un bip, puis relâcher-la.	Refroidissement
Appuyez sur la touche pour mettre l'appareil hors tension.	

TÉMOIN



POWER (Vert)
TIMER (Orange)

Distance maximale : 8m

Afficheur de la télécommande

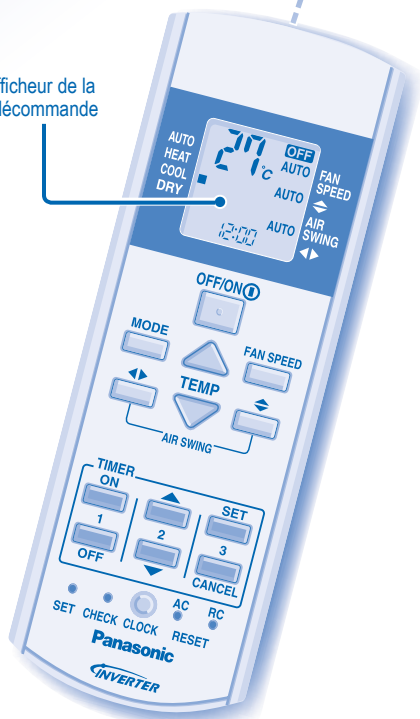

OFF/ON①

**POUR METTRE L'APPAREIL SOUS/HORS TENSION**

- Soyez attentif à l'indication OFF sur l'afficheur de la télécommande afin d'éviter que l'unité ne démarre / ne s'arrête de façon incorrecte.



TEMP

POUR RÉGLER LA TEMPÉRATURE

- Plage de sélection : 16°C ~ 30°C.
 - Le fait de faire fonctionner l'appareil dans la plage de température recommandée peut induire des économies d'énergie.
- MODE DE CHAUFFAGE : 20°C ~ 24°C.
 MODE DE REFROIDISSEMENT : 26°C ~ 28°C.
 MODE DÉSHUMIDIFICATION : inférieure de 1°C à 2°C par rapport à la température de la pièce.

**MODE POUR SÉLECTIONNER UN MODE DE FONCTIONNEMENT****MODE AUTO - Selon vos préférences**

- L'unité sélectionne le mode de fonctionnement toutes les 30 minutes en fonction du réglage de la température, de la température extérieure et de la température intérieure. Lors de la sélection du mode de fonctionnement, le voyant d'alimentation clignote.

MODE DE CHAUFFAGE - Pour un air chaud

- La chauffe de l'unité prend un peu de temps. Le témoin d'alimentation clignote lors de cette opération.

MODE DE REFROIDISSEMENT - Pour un air frais**MODE DÉSHUMIDIFICATION - Pour déshumidifier l'atmosphère**

- L'unité fonctionne en vitesse lente du ventilateur pour fournir un refroidissement en douceur.

FAN SPEED POUR SÉLECTIONNER LA VITESSE DU VENTILATEUR (5 OPTIONS)

- Pour AUTO, la vitesse du ventilateur intérieur est automatiquement ajustée en fonction du mode de fonctionnement.



AIR SWING

POUR AJUSTER L'ORIENTATION DU FLUX D'AIR (5 OPTIONS)

- Permet de ventiler la pièce.
- Si le mode AUTO est sélectionné, le volet bascule vers la gauche/vers la droite et vers le haut/vers le bas automatiquement.
- En mode de chauffage, l'air souffle horizontalement pendant un moment, puis commence à souffler vers le bas et les claires-voies du flux d'air pivotent vers la gauche et vers la droite une fois que la température monte.

POUR RÉGLER L'HEURE

- Pour mettre l'appareil sous ou hors tension à une heure prédéfinie.



Sélectionnez le mode marche (ON) ou arrêt de la minuterie (OFF).



Réglez l'heure.



Confirmez.

- Pour annuler le mode marche (ON) ou arrêt de la minuterie (OFF), appuyez sur ou sur , puis sur .

- Lorsque la minuterie de marche est activée, il se peut que l'appareil démarre avant l'heure réelle définie de façon à atteindre la température que vous avez choisie (environ 30 minutes avant).
- L'opération de minuterie se base sur le réglage de l'horloge de la télécommande et se répète quotidiennement une fois définie. Pour régler l'horloge, veuillez consulter la Préparation de la télécommande sur le couvercle arrière.
- Si la minuterie est annulée manuellement ou par une panne de courant, vous pouvez restaurer le réglage antérieur (une fois le courant rétabli) en appuyant sur .

RÉGLAGES FACULTATIFS

Maintenez la touche enfoncée pendant 5 secondes pour atténuer ou restaurer la luminosité du voyant de l'unité.



Maintenez la touche enfoncée pendant environ 10 secondes pour que le réglage de la température passe en °C ou en °F.



CLOCK

Maintenez la touche enfoncée pendant environ 5 secondes pour passer du mode d'affichage de l'heure 12 h (am/pm) ou au mode 24 heures et inversement.



RC

RESET

Appuyez pour revenir aux réglages par défaut de la télécommande.



AC

SET, RESET

Non utilisé dans les opérations normales.

Augmentez de 1°C la température souhaitée en mode de refroidissement ou diminuez de 2°C la température souhaitée en mode de chauffage pour atteindre une économie d'énergie de 10%.

Utilisez des rideaux pour faire barrage à la lumière du soleil et à la chaleur extérieure pour réduire la consommation d'énergie en mode de refroidissement.

ENTRETIEN ET NETTOYAGE



ATTENTION

- Coupez l'alimentation avant le nettoyage.
- Ne touchez pas l'ailette en aluminium, la partie tranchante peut provoquer des blessures.

INSTRUCTIONS DE NETTOYAGE

- N'utilisez pas de benzène, de diluant ou de poudre à récurer.
- Utilisez uniquement du savon (\approx pH7) ou un détergent ménager neutre.
- N'utilisez pas de l'eau dont la température est supérieure à 40°C.

FILTRE SUPER ALLERU-BUSTER



Aspirez le filtre anti-allergènes «super alleru-buster».

- Aspirez le filtre si nécessaire.
 - Changez le filtre tous les 10 ans et remplacez tous les filtres endommagés.
- N° de référence: CZ-SA16P

CONSEIL

- Pour assurer un meilleur fonctionnement et réduire la consommation d'énergie, nettoyez les filtres régulièrement.
- Veuillez contacter votre revendeur le plus proche pour un contrôle annuel.

PANNEAU/AVANT

Pour le retirer, soulevez-le et tirez dessus. Lavez-le avec précaution et séchez-le.

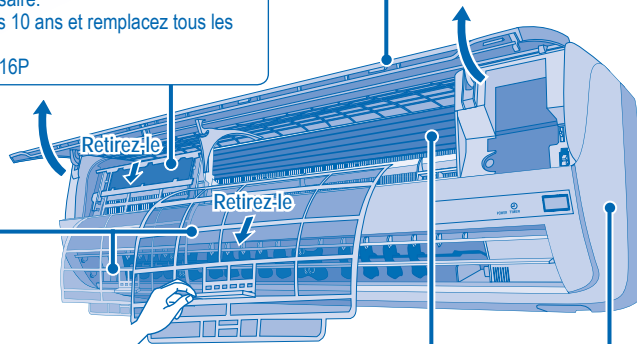

FILTRE À AIR

- Il est recommandé de nettoyer les filtres à air toutes les deux semaines.
- Lavez/rincez les filtres avec précaution avec de l'eau afin d'éviter d'endommager leur surface.
- Séchez complètement les filtres à l'ombre, à distance du feu ou de la lumière directe du soleil.
- Si le filtre est endommagé, remplacez-le immédiatement.

AILETTE EN ALUMINIUM

UNITÉ INTÉRIEURE

Frottez délicatement l'appareil avec un chiffon doux et sec.

INSPECTION ANNUELLE APRÈS UNE PÉRIODE PROLONGÉE D'INUTILISATION

- Vérifiez que les piles de la télécommande sont en bon état.
- Assurez-vous de l'absence d'obstruction des orifices d'entrée et de sortie d'air.
- Après 15 minutes de fonctionnement, il est normal d'avoir les différences de température suivantes entre les orifices d'entrée et de sortie d'air:
Refroidissement: $\geq 8^{\circ}\text{C}$ Chauffage: $\geq 14^{\circ}\text{C}$

PRÉPARATION EN CAS D'INUTILISATION PROLONGÉE

- Activer le mode Chauffage pendant 2 à 3 heures pour éliminer totalement l'humidité restée dans les parties internes.
- Déconnectez la source d'alimentation.
- Retirez les piles de la télécommande.

PIECES NON SUSCEPTIBLES D'ÊTRE RÉPARÉES PAR VOS SOINS

METTEZ L'APPAREIL HORS TENSION et CONTACTEZ un revendeur autorisé en présence des conditions suivantes:

- Bruits anormaux pendant la mise en service.
- Pénétration d'eau ou de corps étrangers à l'intérieur de la télécommande.
- Fuite d'eau de l'unité intérieure.
- Désactivation fréquente du disjoncteur.
- Le cordon d'alimentation est inhabituellement chaud.
- Les interrupteurs ou les boutons ne fonctionnent pas correctement.

Les phénomènes suivants ne correspondent pas à un dysfonctionnement.

Phénomène	Cause
De la vapeur se dégage de l'unité intérieure.	• Il s'agit d'un effet de condensation dû au refroidissement.
Lors du fonctionnement, vous entendez un bruit d'eau qui coule.	• Fluide frigorigène à l'intérieur de l'appareil.
La pièce a une odeur étrange.	• Il est possible qu'il s'agisse d'une odeur d'humidité provenant du mur, du tapis, d'un meuble ou d'un vêtement.
En mode de réglage automatique de la vitesse du ventilateur, le ventilateur intérieur s'arrête de temps en temps.	• Ceci contribue à dissiper les odeurs ambiantes.
Le fonctionnement ralentit quelques minutes après avoir remis en marche l'appareil.	• Le ralentissement est une protection du compresseur de l'appareil.
L'unité extérieure dégage de la vapeur ou de l'eau.	• De l'eau se condense ou s'évapore dans les tuyaux.
Le témoin de la minuterie reste allumé.	• Une fois qu'une minuterie est réglée, son fonctionnement est quotidien.
Le témoin d'alimentation clignote lors du fonctionnement et le ventilateur de l'unité intérieure s'arrête.	• L'appareil est en mode de dégivrage et la glace fondue est acheminée vers l'unité extérieure.
En mode de chauffage, le ventilateur intérieur s'arrête de temps en temps.	• Pour éviter un effet de refroidissement indésirable.
Le voyant de mise sous tension clignote avant que l'unité ne soit mise en route.	• C'est une étape de préparation préliminaire à la mise en route lorsque la minuterie de départ ON a été réglée.
Bruit de craquement pendant le fonctionnement.	• Les fluctuations de température provoquent l'expansion/la contraction de l'appareil.

Vérifiez les éléments suivants avant de faire appel au service de maintenance.

Phénomène	Vérification
La fonction chauffage/refroidissement ne fonctionne pas efficacement.	<ul style="list-style-type: none"> • Réglez la température correctement. • Fermez toutes les portes et fenêtres. • Nettoyez ou remplacez les filtres. • Dégagez toute obstruction dans les ouvertures d'entrée et de sortie d'air.
L'appareil fait du bruit lorsqu'il fonctionne.	<ul style="list-style-type: none"> • Vérifiez que l'appareil est installé sans inclinaison. • Fermez correctement le panneau avant.
La télécommande ne fonctionne pas. (L'affichage est atténué ou le signal émis est faible.)	<ul style="list-style-type: none"> • Insérez les piles correctement. • Remplacez les piles faibles.
L'appareil ne fonctionne pas.	<ul style="list-style-type: none"> • Vérifiez si le coupe-circuit est déclenché. • Vérifiez si des minuteries ont été réglées.
L'appareil ne reçoit pas le signal de la télécommande.	<ul style="list-style-type: none"> • Vérifiez que le récepteur n'est pas obstrué. • Certaines lampes fluorescentes peuvent interférer avec le signal de l'émetteur. Consultez votre revendeur le plus proche.

L'appareil s'arrête et le voyant de minuterie clignote.

- 1 Appuyez sur cette touche pendant au moins 5 secondes.
- 2 Appuyez sur cette touche jusqu'à ce que vous entendiez un bip, puis notez le code d'erreur.
- 3 Appuyez à nouveau sur cette touche lorsque la vérification est terminée.

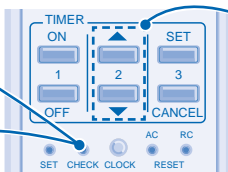

REMARQUE :

- Selon l'erreur, l'appareil peut continuer de fonctionner (vous entendez alors 4 bips) pendant un certain temps.

- Mettez l'appareil hors tension et communiquez le code d'erreur que vous avez noté à votre revendeur le plus proche.

PRECAUCIONES DE SEGURIDAD

DEFINICIÓN

Las instrucciones que deben seguirse están clasificadas mediante los siguientes símbolos:



Este símbolo denota una acción que está **PROHIBIDA**.



Estos símbolos denotan acciones que son **OBLIGATORIAS**.

Para prevenir daños personales, daños a otras personas o daños materiales, se deben seguir las instrucciones siguientes. El uso incorrecto por no seguir las instrucciones puede causar daños o averías; su gravedad se clasifica con las indicaciones siguientes:



Advertencia

Esta indicación advierte del posible peligro de muerte o de daños graves.



Precaución

Esta indicación advierte de los posibles daños o desperfectos materiales.

Mando a Distancia



- No utilice pilas recargables (Ni-Cd).
- No permita que bebés y niños pequeños jueguen con el mando a distancia para evitar que ingieran accidentalmente las pilas.



- Extraiga las pilas si no va a utilizar la unidad durante un periodo prolongado de tiempo.
- Para que el mando a distancia funcione bien, es necesario insertar las pilas según la polaridad indicada.

Unidad Interior



- No instale, desinstale ni reinstale la unidad usted mismo; una instalación incorrecta podría causar fugas de agua, descargas eléctricas o incendios. Consulte con un distribuidor autorizado o con un especialista para realizar el trabajo de instalación.
- No inserte sus dedos u otros objetos en la unidad.
- No intente reparar la unidad usted mismo.

Unidad Interior



- No instale la unidad en una atmósfera potencialmente explosiva.
- No lave la unidad con agua, benceno, disolvente o limpiador en polvo.
- No utilice la unidad para otros fines, como la conservación de alimentos.
- No utilice ningún equipo combustible en la dirección del flujo de aire.
- No se exponga directamente al aire frío durante un periodo prolongado de tiempo.



- Verifique que los tubos de drenaje estén conectados adecuadamente. De lo contrario, podrían producirse pérdidas de agua.
- Ventile la habitación con regularidad.

Fuente de energía



- No conecte otros aparatos a la misma toma de corriente.
- No manipule los cables de alimentación.
- No utilice cables de extensión.
- No utilice la unidad con las manos mojadas.



- Utilice el cable de alimentación especificado.
- Para evitar riesgos, si el cable de alimentación está dañado y es necesario cambiarlo, deberá hacerlo el fabricante, un representante del servicio técnico o una persona calificada.



- Este equipo debe ser conectado a tierra y se recomienda instalar con el disyuntor de fuga a tierra (ELCB) o el dispositivo corriente residual (RCD). De otra manera, en caso de una falla, pueden producirse peligrosas descargas eléctricas o incendios.



- En caso de emergencia o condiciones anormales (olor a quemado, etc.), apáguelo, y consulte su proveedor más cercano.

Unidad Exterior



- No inserte sus dedos u otros objetos en la unidad.

Fuente de energía



- Apague la unidad antes de proceder a la limpieza o al mantenimiento.
- Desconecte la unidad si no va a utilizarla durante un periodo prolongado de tiempo.
- Este aparato de aire acondicionado dispone de un dispositivo incorporado de protección frente a sobrecargas. Sin embargo, y para evitar posibles averías provocadas por tormentas eléctricas especialmente violentas, se recomienda desenchufar la unidad. No toque el aparato de aire acondicionado si hay tormentas: podría sufrir una descarga eléctrica.

Unidad Exterior



- No se siente, ni pise, ni coloque algo sobre la unidad.



- No toque la aleta de aluminio afilada.



- Verifique que los tubos de drenaje estén conectados adecuadamente. De lo contrario, podrían producirse pérdidas de agua.
- Después de haber utilizado la unidad durante periodos de tiempo prolongados, compruebe que el bastidor de instalación no esté dañado.

INFORMACIÓN REGLAMENTARIA

Este aparato no debe ser utilizado por personas (incluyendo niños) con discapacidades mentales, sensoriales o físicas, o falta de experiencia y conocimiento, a menos que hayan recibido formación o supervisión en relación al uso del aparato por una persona responsable por su seguridad. Los niños deberían estar supervisados para asegurar que no juegan con el aparato.

CONDICIONES DE FUNCIONAMIENTO

Utilice este aparato de aire acondicionado dentro del siguiente intervalo de temperaturas

Temperatura (°C)		Interior		Exterior	
		*DBT	*WBT	*DBT	*WBT
ENFRIAMIENTO	Máxima	32	23	43	26
	Mínima	16	11	16	11
CALENTAMIENTO	Máxima	30	-	24	18
	Mínima	16	-	-5	-6

* *DBT*: Temperatura de bulbo seco

* *WBT*: Temperatura de bulbo húmedo

Muchas gracias por elegir una unidad de aire acondicionado

Panasonic

CONTENIDO

PRECAUCIONES DE SEGURIDAD 14

INFORMACIÓN REGLAMENTARIA 15

DESCRIPCIÓN DEL PRODUCTO Y OPERACIONES 16-17

CUIDADO Y LIMPIEZA 18

LOCALIZACIÓN DE AVERÍAS 19

GUÍA RÁPIDA CUBIERTA TRASERA

NOTA :

Las ilustraciones de este manual sirven únicamente para describir las explicaciones y pueden no coincidir exactamente con las del aparato suministrado. Están sujetas a cambios sin previo aviso con el fin de mejorar el producto.



REQUISITOS AMBIENTALES

Cómo deshacerse de las pilas
Debe reciclar las pilas o deshacerse de ellas correctamente.



CÓMO DESHACERSE DEL APARATO

"Instrucciones para usuarios finales" de aparatos de aire acondicionado:

Este aparato de aire acondicionado incluye la marca mostrada arriba, que indica que no debe deshacerse del equipo eléctrico del mismo modo que lo haría con otros desechos domésticos. Los países de la Comunidad Europea (*) cuentan con un sistema dedicado a la recolección de este tipo de productos. No intente desmontar el sistema por sus propios medios, ya que podría tener efectos nocivos sobre su salud y dañar el entorno por la manipulación incorrecta de desechos. La extracción y desecho del refrigerante, el aceite y otras piezas debe ser llevado a cabo por un instalador cualificado y siempre siguiendo las normativas locales y nacionales correspondientes. Los aparatos de aire acondicionado deben tratarse como dispositivos de tratamiento especializado para su reutilización, reciclaje y recuperación, y no deben eliminarse dentro del flujo normal de desechos municipales. Póngase en contacto con un instalador, distribuidor o autoridad local para obtener más información. También se pueden aplicar sanciones por una incorrecta manipulación de productos de desecho, según las leyes nacionales.

*sujeto a la legislación nacional de cada Estado Miembro

Información relativa al modo de deshacerse de productos eléctricos en otros países fuera de la Unión Europea

Estos símbolos sólo son válidos en la Unión Europea. Si quiere deshacerse de este producto, póngase en contacto con un instalador, distribuidor o autoridad local para informarse sobre el método más adecuado.

- No encienda la unidad cuando encere el piso. Después de encerrar, airee la habitación correctamente antes de encender la unidad.
- No instale la unidad en áreas aceitosas y ahumadas.

DESCRIPCIÓN DEL PRODUCTO Y OPERACIONES

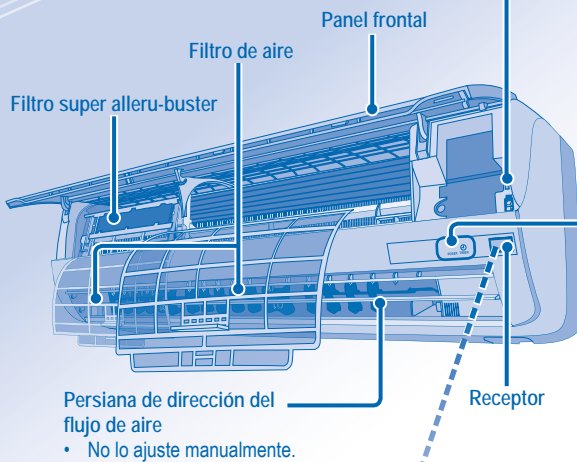

• No lo ajuste manualmente.

Botón de ENCENDIDO/APAGADO automático (auto OFF/ON)

- Utilizado cuando el mando a distancia está extraviado o funciona mal.

Acción	Modo
Pulsar una vez.	Funcionamiento automático
Pulsar y mantener presionado hasta que suene un pitido; después, soltar.	Enfriamiento
Presione el botón para apagar.	

INDICADOR

POWER (Verde)
TIMER (Naranja)

Distancia máxima: 8m

Pantalla del mando a distancia

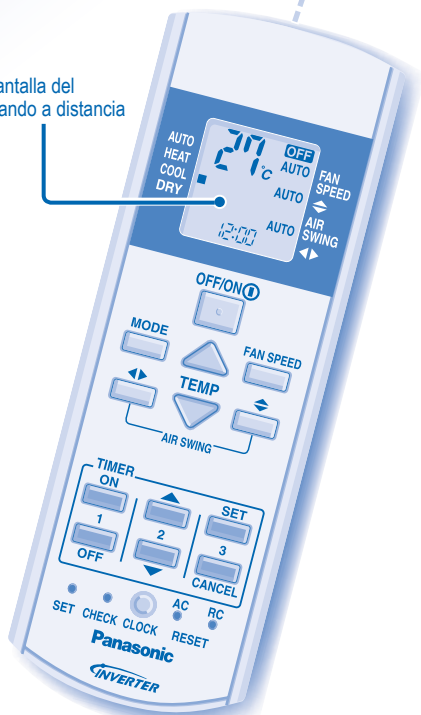

OFF/ON



ENCENDER O APAGAR LA UNIDAD

- Por favor esté al tanto de la indicación OFF en la pantalla del mando a distancia para impedir que la unidad arranque o se detenga incorrectamente.



TEMP

PARA AJUSTAR LA TEMPERATURA

- Gama de selección: 16°C ~ 30°C.
 - El funcionamiento de la unidad dentro de la temperatura recomendada podría resultar en el ahorro de energía.
- MODO CALOR : 20°C ~ 24°C.
MODO FRÍO : 26°C ~ 28°C.
MODO DESHUMIDIFICACIÓN : 1°C ~ 2°C menos que la temperatura ambiente.

MODE



SELECCIONAR MODO DE OPERACIÓN

MODO AUTOMÁTICO - Para su conveniencia

- La unidad selecciona el modo de operación cada 30 minutos según el ajuste de temperatura, exterior y la temperatura ambiente. Durante la selección del modo de operación el indicador de encendido parpadea.

MODO CALOR - Para disfrutar de aire caliente

- La unidad necesita un rato para calentarse. El indicador de encendido parpadea durante esta operación.

MODO FRÍO - Para disfrutar de aire frío

MODO DESHUMIDIFICACIÓN - Para deshumidificar el ambiente

- La unidad funciona en la velocidad de ventilador baja para proporcionar una agradable refrigeración.

FAN SPEED PARA SELECCIONAR LA VELOCIDAD DEL VENTILADOR (5 OPCIONES)



- Para AUTO (automático), la velocidad de ventilador de interior es ajustada automáticamente según el modo de operación.



AIR SWING

PARA REGULAR LA DIRECCIÓN DE LA CORRIENTE DE AIRE (5 OPCIONES)

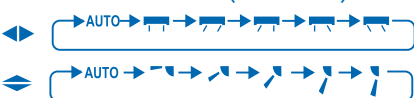

- Mantiene la habitación ventilada.
- Si AUTO es programado, las rejillas se balancean hacia izquierda/derecha y arriba/abajo automáticamente.
- En el modo de calor, el aire sale horizontalmente por un rato, luego comienzan a soplar hacia abajo y las rejillas de dirección de corriente de aire comienzan a balancearse de izquierda a derecha después de que aumente la temperatura.

PARA AJUSTAR EL TEMPORIZADOR

- Conectar o desconectar la unidad a una hora predeterminada.

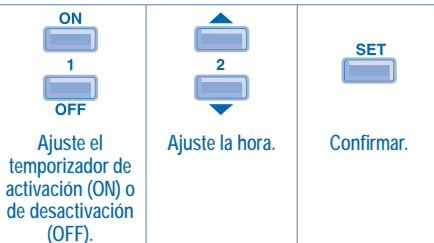

- Para cancelar el temporizador de activación (ON) o el de desactivación (OFF), pulse o y, después, pulse .
- Cuando el temporizador es ajustado en ON, la unidad puede comenzar (hasta 30 minutos) antes de la hora real programada para alcanzar la temperatura deseada a tiempo.
- La operación de temporizador está basada en la hora programada en el mando a distancia y se repite diariamente. Para el ajuste del reloj, por favor consulte Preparación del Mando a Distancia en la tapa de atrás.
- Si el temporizador es cancelado manualmente o por una caída en el suministro eléctrico, puede restaurar el ajuste anterior (cuando vuelva la electricidad) presionando .

AJUSTES OPCIONALES

Mantenga pulsado por 5 segundos para oscurecer o restablecer el brillo del indicador de la unidad.

Mantenga pulsado aproximadamente 10 segundos para mostrar la temperatura en °C o °F.

Mantenga pulsado aproximadamente 5 segundos para mostrar el formato de 12 (am/pm) o 24 horas.

RC
RESET Presione para restablecer el ajuste de fábrica del mando a distancia.

AC
SET , RESET No utilizado en operaciones normales.

Ajuste la temperatura 1°C o más en el modo de frío (cool) o 2°C menos que la temperatura deseada en el modo de calor (heat) para ahorrar un 10% de energía.

Use cortinas para proteger de luz solar y el calor exterior y así reducir el consumo eléctrico durante el modo de frío.

CUIDADO Y LIMPIEZA



PRECAUCIÓN

- Apague la unidad antes de limpiarla.
- No toque la aleta de aluminio, las partes afiladas pueden causar heridas.

INSTRUCCIONES DE LAVADO

- No utilice benceno, disolvente o limpiador en polvo.
- Utilice sólo jabones (\approx pH7) o detergentes domésticos neutros.
- No utilice agua con una temperatura superior a 40°C.

SUGERENCIA

- Limpie el filtro regularmente para conseguir los mejores resultados y reducir el consumo eléctrico.
- Consulte con su distribuidor más cercano para realizar inspecciones periódicas.

FILTRO SUPER ALLERU-BUSTER



Limpier con aspiradora el filtro super alleru-buster.

- aspire la suciedad del filtro siempre que sea necesario.
- Cambie el filtro cada 10 años o reemplace los filtros dañados.

Nº de referencia: CZ-SA16P

PANEL FRONTAL

Elevar el panel y tirar de él para quitarlo. Lávelo suavemente y séquelo.

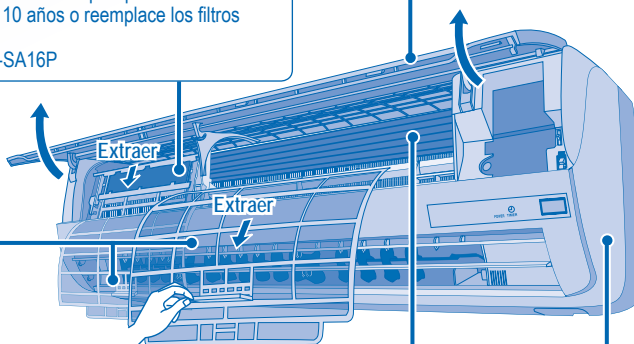

FILTRO DE AIRE

- Es necesario limpiar los filtros de aire cada dos semanas.
- Lave/enjuague los filtros con agua, con cuidado para evitar dañar la superficie del mismo.
- Secar minuciosamente los filtros a la sombra, lejos del fuego o la luz solar directa.
- Reemplace los filtros dañados.

ALETA DE ALUMINIO

UNIDAD INTERIOR

Limpie la unidad suavemente con un paño suave y seco.

PARA INSPECCIÓN TEMPORAL DESPUÉS DE UN LARGO PERÍODO EN DESUSO

- Verifique las pilas del mando a distancia.
- Compruebe que las tomas de entrada y salida de las rejillas de ventilación no estén obstruidas.
- Tras 15 minutos de funcionamiento, es normal que se produzca la siguiente diferencia de temperatura entre las tomas de entrada y salida de las rejillas de ventilación:

Enfriamiento: $\geq 8^{\circ}\text{C}$

Calentamiento: $\geq 14^{\circ}\text{C}$

SI NO SE VA A UTILIZAR LA UNIDAD DURANTE UN PERÍODO PROLONGADO DE TIEMPO

- Active el modo de calor durante 2 a 3 horas para quitar a fondo la humedad dejada en las partes internas.
- Apague la unidad.
- Extraiga las pilas del mando a distancia.

NO UTILICE LA UNIDAD SI

Si se dan las siguientes circunstancias, CORTE LA ALIMENTACIÓN y LLAME al distribuidor autorizado:

- Si escucha ruidos extraños durante el funcionamiento.
- Si entra agua o elementos extraños en el mando a distancia.
- Si hay escapes de agua de la unidad interior.
- Si el interruptor del circuito salta frecuentemente.
- El cable de alimentación está demasiado caliente.
- Los interruptores o los botones no funcionan correctamente.

LOCALIZACIÓN DE AVERÍAS

Las siguientes señales no indican un mal funcionamiento.

Señal	Causa
Sale neblina de la unidad interior.	• Efecto de condensación producido durante el proceso de enfriamiento.
Se escucha un sonido similar a agua fluyendo durante el funcionamiento.	• Flujo del refrigerante en el interior de la unidad.
Hay un olor extraño en la habitación.	• Puede ocurrir debido al olor a humedad producido por las paredes, las alfombras, los muebles o las telas de la habitación.
El ventilador interior se para de vez en cuando con la velocidad del ventilador automática.	• Con esto se eliminan los malos olores del ambiente.
El aparato tarda varios minutos en funcionar tras volver a encenderlo.	• El retraso responde a un dispositivo de protección del compresor de la unidad.
La unidad exterior emite agua o vapor.	• Se produce condensación o evaporación en los tubos.
El indicador TIMER siempre está encendido.	• Una vez configurado, el ajuste del temporizador se repite todos los días.
El indicador de encendido parpadea durante el funcionamiento y el ventilador interior se detiene.	• La unidad está en modo descongelar, y el hielo derretido es desagotado por la unidad exterior.
El ventilador interior se para de vez en cuando durante la función de calentamiento.	• Para evitar un efecto de enfriamiento indeseado.
El indicador de encendido parpadea antes de encender la unidad.	• Se trata de un paso preliminar para preparar el funcionamiento cuando se ha ajustado el temporizador de encendido.
Sonido seco (de chasquido) durante el funcionamiento.	• Los cambios de temperatura causan la expansión/contracción de la unidad.

Compruebe lo siguiente antes de llamar a un técnico.

Señal	Compruebe
Las operaciones calor/frío no funcionan eficientemente.	<ul style="list-style-type: none"> • Programe la temperatura correctamente. • Cierre todas las puertas y ventanas. • Limpie o sustituya los filtros. • Quite cualquier obstrucción en la entrada y salida de aire.
Funcionamiento ruidoso.	<ul style="list-style-type: none"> • Compruebe si la unidad ha sido instalada en una inclinación. • Cierre el panel delantero correctamente.
El mando a distancia no funciona. (La pantalla está oscura o la señal de transmisión es débil.)	<ul style="list-style-type: none"> • Inserte las baterías correctamente. • Reemplace las baterías débiles.
La unidad no funciona.	<ul style="list-style-type: none"> • Compruebe si el disyuntor está activado. • Compruebe si los temporizadores han sido programados.
La unidad no recibe la señal del mando a distancia.	<ul style="list-style-type: none"> • Asegúrese de que el receptor no esté obstruido. • Ciertas luces fluorescentes puede interferir con el transmisor de señal. Por favor consulte a su distribuidor más cercano.

La unidad se detiene y el indicador de tiempo titila.

1 Pulse durante 5 segundos.

3 Pulse para abandonar la comprobación.

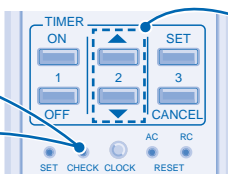

2 Pulse hasta escuchar un pitido y, después, apunte el código del error.

- Apague la unidad y lleve el código de error al distribuidor más cercano.

NOTA :

- En función del error, podrá utilizar la unidad (con cuatro pitidos) con limitaciones.

SICHERHEITSHINWEISE

DEFINITION

Bei den folgenden Symbolen handelt es sich um Verbote bzw. Gebote:



Dieses Symbol weist darauf hin, dass eine bestimmte Tätigkeit **NICHT** durchgeführt werden darf.



Diese Symbole weisen darauf hin, dass bestimmte Tätigkeiten durchgeführt werden **MÜSSEN**.

Eine unsachgemäße Bedienung infolge Missachtung der Bedienungsanleitung kann zu Verletzungen und Beschädigungen führen. Um dies zu vermeiden, sind die folgenden Hinweise unbedingt zu beachten.

Die verwendeten Warnhinweise untergliedern sich entsprechend ihrer Wichtigkeit wie folgt:



Vorsicht

Die Nichtbeachtung dieses Hinweises kann zu schweren Verletzungen oder gar zum Tod führen.



Achtung

Die Nichtbeachtung dieses Hinweises kann zu Verletzungen oder zu Beschädigungen führen.

Fernbedienung



- Es sollten keine wiederaufladbaren Ni-Cd-Akkus verwendet werden.
- Kinder sollten Sie nicht mit der Fernbedienung spielen lassen, da sonst die Gefahr besteht, dass sie Batterien verschlucken könnten.



- Nehmen Sie die Batterien aus dem Batteriefach, wenn die Fernbedienung längere Zeit nicht benutzt wird.
- Um Fehlfunktionen der Fernbedienung zu vermeiden, sind stets zwei neue Batterien gleichen Typs einzulegen, wobei die Polarität zu beachten ist.

Innengerät



- Nehmen Sie den Ein- und Ausbau bzw. die Neuinstallation dieses Geräts nicht selbst vor. Eine unsachgemäße Installation kann elektrische Schläge oder Brände verursachen oder dazu führen, dass Wasser aus dem Gerät tropft. Bitte wenden Sie sich daher an einen Fachhändler bzw. Fachinstallateur.
- Fassen Sie nicht in das Gerät und stecken Sie auch keine Gegenstände hinein.
- Reparieren Sie das Gerät nicht selbst.

Innengerät



- Das Gerät darf nicht an Orten installiert werden, wo brennbare oder explosive Gase entweichen können.
 - Das Klimagerät darf nicht mit Wasser, Benzin, Verdünnern oder Scheuermittel gereinigt werden.
 - Das Klimagerät darf nicht zweckentfremdet werden, etwa zum Frischhalten von Lebensmitteln.
 - Keine Verbrennungsgeräte in den Luftstrom des Geräts stellen.
 - Halten Sie sich nicht zu lange im kalten Luftstrom auf.
-
- Die Kondensatleitung muss korrekt angeschlossen sein. Bei unsachgemäß angeschlossener Kondensatleitung kann Kondenswasser austreten.
 - Lüften Sie den Raum regelmäßig.

Stromversorgung



- Schließen Sie keine anderen elektrischen Geräte zusammen mit dem Klimagerät an.
- Nehmen Sie keine Änderungen am Netzkabel vor.
- Benutzen Sie kein Verlängerungskabel.
- Das Klimagerät darf nicht mit nassen oder feuchten Händen bedient werden.



- Verwenden Sie nur das vorgeschriebene Netzkabel.
- Bei Beschädigung des Netzkabels muss das Kabel durch den Hersteller, seinen Kundendienst oder eine entsprechend autorisierte Person ausgewechselt werden, um eine Gefährdung für Personen zu vermeiden.



- Das Klimagerät muss geerdet und sollte möglichst mit einem FI-Schutzschalter versehen werden. Ist dies nicht der Fall, könnte es unter Umständen Stromschläge oder einen Brand verursachen.



- Bei Störungen (z. B. verbranntem Geruch) unterbrechen Sie die Stromversorgung und wenden Sie sich an Ihren Fachhändler.

Stromversorgung



- Unterbrechen Sie die Stromversorgung, bevor Sie das Gerät reinigen oder warten.
- Unterbrechen Sie die Stromversorgung, wenn das Gerät längere Zeit nicht benutzt wird.
- Dieses Klimagerät ist mit einem eigenen Überspannungsschutz versehen. Um Ihr Klimagerät darüber hinaus jedoch gegen häufige und starke Blitz einschläge zu schützen, sollten Sie die Stromversorgung unterbrechen. Berühren Sie das Klimagerät nicht während einem Gewitter, um die Gefahr von Stromschlägen auszuschließen.

Außengerät



- Legen Sie nichts auf das Außengerät, und steigen Sie oder setzen Sie sich auch nicht darauf.



- Fassen Sie nicht die scharfkantigen Aluminiumlamellen an.



- Die Kondensatleitung muss korrekt angeschlossen sein. Bei unsachgemäß angeschlossener Kondensatleitung kann Kondenswasser austreten.
- Achten Sie nach langer Betriebsdauer darauf, dass die Montagekonsole nicht beschädigt ist.

Außengerät



- Fassen Sie nicht in das Gerät und stecken Sie auch keine Gegenstände hinein.

BESTIMMUNGEN UND VORSCHRIFTEN

Dieses Gerät ist nicht zur Verwendung durch Personen (Kinder mit eingeschlossen) bestimmt, welche eingeschränkte körperliche, sensorische oder geistige Fähigkeiten aufweisen bzw. fehlende Erfahrung und Kenntnis im Umgang mit diesem Gerät haben. Solche Personen müssen von einer für ihre Sicherheit verantwortlichen Aufsichtsperson zuerst instruiert oder während der Gerätebedienung beaufsichtigt werden. Kinder sollten beaufsichtigt werden, um sicherzustellen, dass sie nicht mit dem Gerät spielen.

BETRIEBSBEREICHE

Verwenden Sie dieses Klimagerät in folgenden Temperaturbereichen

Temperatur (°C)		Innen		Außen	
		*TK	*FK	*TK	*FK
KÜHLEN	Maximum	32	23	43	26
	Minimum	16	11	16	11
HEIZEN	Maximum	30	-	24	18
	Minimum	16	-	-5	-6

*TK: Trockenkugeltemperatur

*FK: Feuchtkugeltemperatur

Wir danken Ihnen für den Kauf Ihres **Panasonic**-Klimageräts

INHALT

SICHERHEITSHINWEISE	20
BESTIMMUNGEN UND VORSCHRIFTEN	21
PRODUKTÜBERSICHT UND BEDIENUNG	22-23
PFLEGE UND REINIGUNG	24
STÖRUNGSSUCHE	25
KURZANLEITUNG	RÜCKSEITE

DEUTSCH

HINWEIS :

Die Abbildungen in diesem Handbuch dienen nur Erläuterungszwecken und können sich von dem tatsächlichen Gerät unterscheiden. Sie können durch künftige Verbesserungen am Gerät ohne vorherige Ankündigung geändert werden.



UMWELTBESTIMMUNGEN

Entsorgung der Batterien

Die Batterien müssen ordnungsgemäß recycelt oder entsorgt werden.



ENTSORGUNG VON ALTGERÄTEN

„Vorschriften für den Endverbraucher“ von Klimageräten:

Ihr Klimagerät ist mit diesem Symbol gekennzeichnet. Es bedeutet, dass elektrische und elektronische Produkte nicht in den allgemeinen Hausmüll gelangen sollten. Die Länder der Europäischen Union (*) verfügen über ein besonderes Sammelsystem für diese Produkte. Versuchen Sie nicht selbst, das System zu zerlegen, da sich dies durch falsche Behandlung von Abfallstoffen schädlich auf Ihre Gesundheit und die Umwelt auswirken könnte. Das Entfernen und Entsorgen von Kältemitteln, Öl und anderen Teilen muss durch einen qualifizierten Installateur in Übereinstimmung mit den entsprechenden örtlichen und nationalen Vorschriften erfolgen. Klimageräte müssen in einer speziellen Aufbereitungsanlage dem Recycling, der Wiederverwertung oder der Wiederverwendung zugeführt werden und sollten nicht in die allgemeine Abfallbeseitigung gelangen. Weitere Informationen erhalten Sie von Ihrem Installateur, Ihrem Fachhändler oder den örtlichen Behörden. Entsprechend der nationalen Gesetzgebung kann die nicht vorschriftsmäßige Entsorgung von Abfallprodukten unter Strafe gestellt sein.

**entsprechend der nationalen Gesetze jedes Mitgliedsstaats*

Informationen zur Entsorgung in Ländern außerhalb der Europäischen Union

Dieses Symbol gilt nur für die Europäische Union. Wenn Sie dieses Produkt entsorgen möchten, wenden Sie sich bitte an Ihren Installateur, Ihren Fachhändler oder die örtlichen Behörden und erkundigen Sie sich nach der vorschriftsmäßigen Entsorgungsmethode.

- Schalten Sie nicht das Gerät EIN, während Sie den Boden wachen. Belüften Sie den Raum nach dem Wachsen sorgfältig, bevor Sie das Gerät einschalten.
- Das Gerät darf nicht an Orten mit öl- bzw. rauchhaltiger Luft installiert werden.

PRODUKTÜBERSICHT UND BEDIENUNG

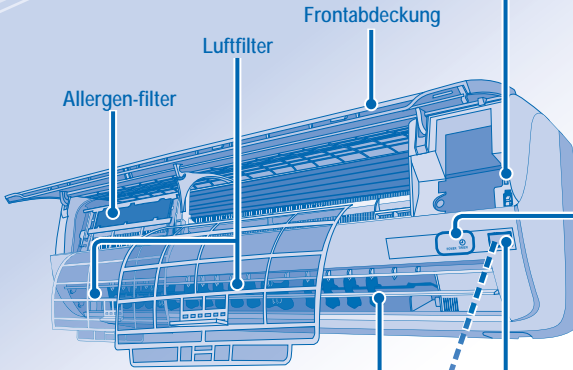

Luftlenklamelle
 • Lamelle nicht von Hand verstellen.

Empfänger

Maximale entfernung : 8m

Taste auto OFF/ON

- Bedienung, wenn die Fernbedienung ausgefallen oder unauffindbar ist.

Tätigkeit	Betriebsart
Einmal drücken.	Automatik
Solange drücken, bis ein Piepton ertönt, dann loslassen.	Kühlbetrieb
Drücken Sie die Taste erneut, um das Gerät auszuschalten.	

ANZEIGELEISTE



POWER
(Grün)

TIMER
(Orange)

Anzeige auf dem Display

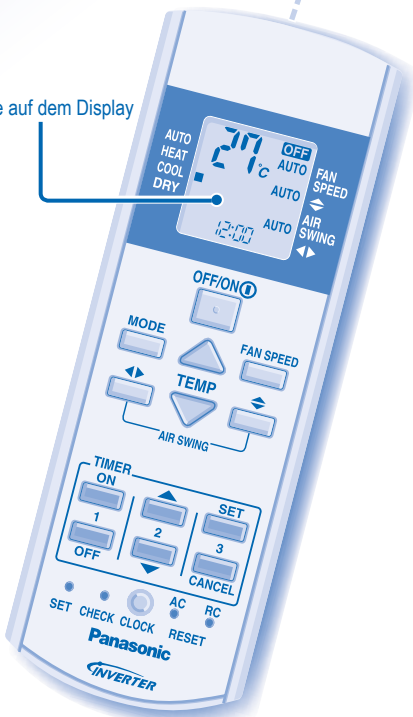

OFF/ON



EIN- BZW. AUSSCHALTEN DES GERÄTS

- Es ist zu beachten, dass das Gerät nur eingeschaltet werden kann, wenn auf dem Display der Fernbedienung OFF (AUS) angezeigt wird.



TEMP

EINSTELLEN DER TEMPERATUR

- Einstellbereich : 16°C ~ 30°C.
- Ein Betreiben des Geräts bei der empfohlenen Temperatur kann helfen, Strom zu sparen.

HEIZBETRIEB : 20°C ~ 24°C.

KÜHLBETRIEB : 26°C ~ 28°C.

ENTFEUCHTUNGSBETRIEB : 1°C bis 2°C niedriger als die Raumtemperatur.

MODE



EINSTELLEN DER BETRIEBSART

AUTOMATIKBETRIEB (AUTO)

- Das Gerät wählt die Betriebsart alle 30 Minuten in Abhängigkeit von der eingestellten Temperatur, der Außen- und der Raumlufttemperatur. Während die Betriebsart bestimmt wird, blinkt das POWER-Symbol.

HEIZBETRIEB (HEAT)

- Es dauert etwas, bis das Gerät aufgeheizt ist. Während dieser Zeit blinkt das POWER-Symbol.

KÜHLBETRIEB (COOL)

ENTFEUCHTUNGSBETRIEB (DRY)

- Das Innengerät läuft mit niedriger Ventilatorzahl, um sanft zu kühlen.

FAN SPEED EINSTELLEN DER



VENTILATORDREHZAHL (5 EINSTELLUNGEN)



- In der Stellung AUTO wird die Drehzahl des Innengeräteventilators automatisch an die jeweilige Betriebsart angepasst.



AIR SWING

AUSRICHTEN DES LUFTSTROMS (5 EINSTELLUNGEN)



- Durch die richtige Lamellenposition wird die Luft gleichmäßig im Raum verteilt.
- In der Stellung AUTO schwenken die Lamellen automatisch nach rechts und links sowie auf und ab.
- Im Heizbetrieb wird die Luft eine Zeit lang horizontal ausgeblasen, danach erst wird sie nach unten geblasen. Sobald die Temperatur ansteigt, beginnen die Lamellen nach rechts und links zu schwenken.

EINSTELLEN DES TIMERS

- Ein- bzw. Ausschalten des Geräts zu einer bestimmten Zeit.



Wählen Sie den Einschalt-bzw. den Ausschalt-Timer aus.



Stellen Sie die gewünschte Uhrzeit ein.



Bestätigen Sie die Einstellung.

- Um den Ein- bzw. Ausschalt-Timer zu löschen, drücken Sie die Taste bzw. , dann die Taste .
- Wenn der Einschalt-Timer gestellt ist, kann das Gerät bis zu 30 Minuten vor der eingestellten Uhrzeit anlaufen, damit die gewünschte Raumtemperatur zu diesem Zeitpunkt erreicht ist.
- Die Timerfunktion richtet sich nach der in der Fernbedienung eingestellten Uhrzeit und wird täglich ausgeführt. Zum Einstellen der Uhrzeit siehe unter „Vorbereitung der Fernbedienung“ auf der hinteren Umschlagseite.
- Nach einem Stromausfall oder dem Deaktivieren der Timerfunktion kann durch Drücken der Taste die vorherige Einstellung wiederhergestellt werden.

WEITERE EINSTELLUNGEN



Um die Helligkeit der Anzeigesymbole zu verringern oder wiederherzustellen, ist diese Taste 5 Sekunden lang zu drücken.



Um zur Temperatureinstellung zwischen °C und °F zu wechseln, ist diese Taste ca. 10 Sekunden lang zu drücken.



Drücken Sie diese Taste etwa 5 Sekunden lang, um zwischen der 12-Stunden- und der 24-Stunden-Anzeige zu wechseln.



Drücken Sie diese Taste, um die Fernbedienung zurückzusetzen.



Diese Taste wird im Normalbetrieb nicht benötigt.

Wenn die Temperatur im Kühlbetrieb 1°C höher oder im Heizbetrieb 2°C niedriger eingestellt wird als die gewünschte Temperatur, kann bis zu 10% Strom gespart werden.

Um den Stromverbrauch im Kühlbetrieb zu verringern, schließen Sie die Vorhänge, damit kein direktes Sonnenlicht bzw. keine Wärme in den Raum gelangt.

PFLEGE UND REINIGUNG



ACHTUNG

- Unterbrechen Sie vor dem Reinigen die Stromzufuhr.
- Fassen Sie nicht die scharfkantigen Aluminiumlamellen an, Sie könnten sich sonst verletzen.

REINIGUNGSANWEISUNGEN

- Verwenden Sie kein Benzin, Verdüner oder Scheuerpulver.
- Verwenden Sie nur Seife oder neutrale Haushaltsreiniger (pH-Wert ca. 7).
- Verwenden Sie kein Wasser, das über 40°C warm ist.

HINWEIS

- Um eine optimale Leistung zu erzielen und die Stromaufnahme zu verringern, sind die Filter regelmäßig zu reinigen.
- Wenden Sie sich für Wartungsinspektionen an Ihren Fachhändler.

ALLERGEN-FILTER



Saugen Sie den Allergen-Filter ab.

- Saugen Sie die Filter bei Bedarf ab.
- Der Filter sollte etwa alle 10 Jahre ausgewechselt werden. Beschädigte Filter sind ebenfalls auszuwechseln.
Bestellnummer: CZ-SA16P

FRONTABDECKUNG

Zum Entfernen anheben und ziehen. Vorsichtig abwaschen und trocknen.

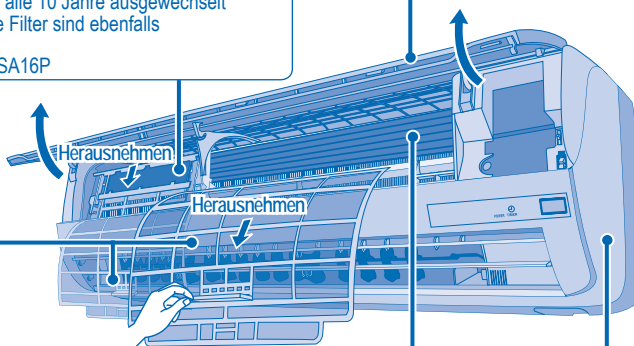

LUFTFILTER

- Der Grobstaubfilter ist alle zwei Wochen zu reinigen.
- Gehen Sie beim Waschen und Ausspülen der Luftfilter vorsichtig vor, damit die Filteroberfläche nicht beschädigt wird.
- Lassen Sie den Luftfilter im Schatten trocknen, nie in direktem Sonnenlicht oder an einem Feuer.
- Beschädigte Filter sind zu ersetzen.

ALUMINIUMLAMELLEN

INNENGERÄT

Wischen Sie das Gerät mit einem weichen, trockenen Tuch ab.

KONTROLLEN NACH EINER LÄNGEREN BETRIEBSUNTERBRECHUNG

- Überprüfen Sie, ob die Batterien der Fernbedienung ersetzt werden müssen.
- Stellen Sie sicher, dass die Luftein- und -austritte frei sind.
- Nach einem 15-minütigen Betrieb sollte die Temperaturdifferenz zwischen Lufteintritt und Luftaustritt folgende Werte aufweisen:
Kühlbetrieb: $\geq 8^{\circ}\text{C}$ Heizbetrieb: $\geq 14^{\circ}\text{C}$

LÄNGERE BETRIEBSUNTERBRECHUNG

- Schalten Sie für 2 bis 3 Stunden den Heizbetrieb ein, um im Gerät verbliebene Feuchtigkeit restlos zu entfernen.
- Unterbrechen Sie die Stromversorgung.
- Entfernen Sie die Batterien aus der Fernbedienung.

KRITERIEN FÜR BETRIEBSUNTERBRECHUNG

SCHALTEN SIE DIE STROMZUFUHR AB und RUFEN SIE unter folgenden Umständen einen autorisierten Händler:

- Ungewöhnliche Geräusche während des Betriebs.
- Wasser/Fremdpartikel sind in die Fernbedienung gelangt.
- Wasser tropft aus dem Innengerät.
- Der Sicherungsautomat schaltet sich häufig ab.
- Das Stromkabel wird ungewöhnlich warm.
- Schalter oder Tasten funktionieren nicht ordnungsgemäß.

STÖRUNGSSUCHE

Die nachfolgend aufgeführten Symptome sind kein Anzeichen für eine Fehlfunktion.

Symptom	Mögliche Ursache
Aus dem Innengerät tritt Nebel aus.	• Durch die Abkühlung der Raumluft kondensiert Feuchtigkeit.
Während des Betriebs ist das Geräusch fließenden Wassers zu hören.	• Durch das Gerät strömt Kältemittel.
Im Raum herrscht ein eigenartiger Geruch.	• Dieser Geruch kann von Feuchtigkeit stammen, die von Wänden, Teppichen, Möbeln oder Kleidungsstücken an die Raumluft abgegeben wird.
Der Innengeräteventilator bleibt in der Ventilatorautomatik gelegentlich stehen.	• Dies dient dazu, Gerüche zu entfernen.
Nach dem Neustart verzögert sich der Betrieb um einige Minuten.	• Hierbei handelt es sich um einen Schutzmechanismus des Geräts.
Aus dem Außengerät tritt Wasser oder Dampf aus.	• Auf den Rohren kann Wasser kondensieren oder verdunsten.
Das TIMER-Symbol leuchtet immer.	• Die Timer-Funktion wird täglich ausgeführt.
Das POWER-Symbol am Innengerät blinkt während des Betriebs, und der Innengeräteventilator steht.	• Das Gerät befindet sich im Abtaubetrieb, das Eis im Außengerät wird geschmolzen.
Der Innengeräteventilator bleibt im Heizbetrieb gelegentlich stehen.	• Hierdurch wird verhindert, dass kalte Luft austritt.
Das POWER-Symbol blinkt, bevor das Gerät eingeschaltet wird.	• Während dieser Zeit bereitet sich das Gerät für den Betrieb mit programmiertem Einschalttimer vor.
Knackgeräusche während des Betriebs.	• Dehnung bzw. Kontraktion von Geräteteilen aufgrund von Temperaturänderungen.

Überprüfen Sie folgende Punkte, bevor Sie sich an den Kundendienst wenden.

Symptom	Zu überprüfen
Das Gerät kühlt bzw. heizt nicht richtig.	<ul style="list-style-type: none"> • Stellen Sie die Temperatur richtig ein. • Achten Sie darauf, dass Fenster und Türen geschlossen sind. • Reinigen oder ersetzen Sie die Luftfilter. • Stellen Sie sicher, dass die Luftein- und -austritte frei sind.
Das Gerät arbeitet laut.	<ul style="list-style-type: none"> • Überprüfen Sie, ob das Gerät schief steht. • Schließen Sie das Frontgitter richtig.
Die Fernbedienung funktioniert nicht. (Die Anzeige oder das Sendesignal ist schwach.)	<ul style="list-style-type: none"> • Legen Sie die Batterien richtig ein. • Ersetzen Sie schwache Batterien.
Das Gerät funktioniert nicht.	<ul style="list-style-type: none"> • Überprüfen Sie, ob der Sicherungsautomat ausgelöst hat. • Überprüfen Sie, ob der Timer gestellt wurde.
Das Gerät empfängt kein Signal von der Fernbedienung.	<ul style="list-style-type: none"> • Stellen Sie sicher, dass der Empfänger nicht verdeckt ist. • Bestimmte Leuchtstoffröhren können die Signalübertragung stören. Wenden Sie sich in diesem Fall an Ihren Fachhändler.

Das Gerät bleibt stehen, und das TIMER-Symbol blinkt.

- 1 CHECK-Taste 5 Sekunden lang drücken.
- 3 CHECK-Taste 5 Sekunden lang drücken, um die Störungssuche zu beenden.

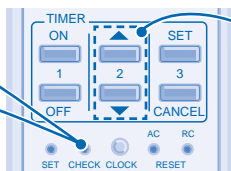

- 2 Pfeiltaste drücken, bis ein Piepton ertönt, dann den Fehlercode ablesen.

HINWEIS :

- Je nach Störung kann das Gerät eventuell eingeschränkt verwendet werden (beim Einschalten ertönen 4 Pieptöne).

- Gerät abschalten und Ihrem Fachhändler den Fehlercode mitteilen.

PRECAUZIONI PER LA SICUREZZA

DEFINIZIONE

Le istruzioni sono classificate in varie tipologie, contrassegnate dai seguenti simboli:



Questo simbolo indica un'azione **PROIBITA**.



Questi simboli indicano azioni **OBBLIGATORIE**.

Si prega di seguire attentamente quanto segue onde evitare lesioni personali, danni alle altre persone o danni materiali. In caso di uso scorretto dovuto alla mancata osservanza delle istruzioni, si possono provocare incidenti o danni di varia natura, la cui gravità è indicata dai seguenti simboli:



Avvertenze

Questo simbolo indica un pericolo di morte o lesioni gravi.



Attenzione

Questo simbolo indica un rischio di lesioni o danni materiali.

Telecomando



- Non utilizzare batterie ricaricabili (Ni-Cd).
- Non permettere a bambini piccoli di giocare con il telecomando, al fine di evitare che ingeriscano accidentalmente le batterie.



- Se si prevede che l'apparecchio rimarrà inutilizzato per un periodo di tempo prolungato, rimuovere le batterie.
- Usare batterie nuove dello stesso tipo secondo la polarità indicata per evitare malfunzionamenti del telecomando.

Unità Interna



- Non installare, rimuovere o reinstallare l'apparecchio da soli; un'installazione scorretta può causare perdite, folgorazioni o incendi. Per l'installazione rivolgersi ad un rivenditore autorizzato o ad un tecnico specializzato.
- Non inserire le dita o altri oggetti nell'unità.
- Non tentare di riparare l'apparecchio da soli.

Unità Interna



- Non installare l'apparecchio in un'atmosfera potenzialmente esplosiva.
- Non lavare l'unità con acqua, benzene, solventi o polveri abrasive.
- Non utilizzare per scopi diversi da quello previsto, come la conservazione di alimenti.
- Non utilizzare materiali combustibili nella direzione del flusso d'aria.
- Non esporlo direttamente all'aria fredda per un periodo di tempo prolungato.



- Controllare che la tubazione di scarico sia collegata correttamente. In caso contrario si possono verificare perdite.
- Aerare regolarmente l'ambiente.

Alimentazione



- Non condividere la presa di corrente con altri apparecchi.
- Non modificare i cavi di alimentazione.
- Non utilizzare cavi di prolunga.
- Non utilizzare con mani bagnate.



- Utilizzare il cavo di alimentazione specificato.
- Se il cavo di alimentazione è stato danneggiato, rivolgersi al produttore, ad un centro di assistenza autorizzato o ad un tecnico qualificato onde evitare rischi.



- Questo apparecchio deve disporre di uno scarico a terra; inoltre, si consiglia vivamente di dotarlo di un interruttore differenziale (ELCB) o un dispositivo di corrente residua (RCD). Altrimenti, potrebbero verificarsi scosse elettriche o incendi in caso di malfunzionamento.



- In caso di emergenza o di condizioni anormali (puzza di bruciato, ecc.), spegnere l'apparecchio e contattare il rivenditore più vicino.

Alimentazione



- Spegnere l'apparecchio prima di pulirlo o di effettuare la manutenzione.
- Spegnere l'apparecchio se si prevede che rimarrà inutilizzato per un periodo di tempo prolungato.
- Questo condizionatore d'aria dispone di un dispositivo di protezione da sovrattensione incorporato. Tuttavia, per proteggere ulteriormente l'apparecchio da fulmini di particolare intensità si consiglia di disattivare l'alimentazione durante i temporali. Non toccare il condizionatore in presenza di fulmini, poiché vi è il rischio di rimanere folgorati.

Unità Esterna



- Non inserire le dita o altri oggetti nell'unità.

Unità Esterna



- Non sedersi, camminare o sistemare oggetti sull'unità.



- Non toccare l'aletta affilata in alluminio.



- Controllare che la tubazione di scarico sia collegata correttamente. In caso contrario si possono verificare perdite.
- In seguito ad uso prolungato, controllare che il telaio di installazione non sia danneggiato.

L'uso di questo apparecchio non è destinato a persone con capacità fisiche, sensoriali o mentali ridotte (compresi i bambini i), o mancanza di esperienza o competenza, a meno che non siano supervisionate o istruite sull'uso dell'apparecchio da una persona responsabile della loro sicurezza. Fare attenzione che i bambini non giochino con l'apparecchio.

CONDIZIONI OPERATIVE

Questo condizionatore può essere utilizzato con temperature rientranti nel seguente intervallo

Temperatura (°C)		Interna		Esterna	
		*DBT	*WBT	*DBT	*WBT
RAFFREDDAMENTO	Massima	32	23	43	26
	Minima	16	11	16	11
RISCALDAMENTO	Massima	30	-	24	18
	Minima	16	-	-5	-6

*DBT: Temperatura con bulbo secco

*WBT: Temperatura con bulbo bagnato

INDICE

PRECAUZIONI PER LA SICUREZZA

26

NORMATIVE

27

PRESENTAZIONE DEL PRODOTTO E OPERAZIONI

28-29

PULIZIA E MANUTENZIONE

30

SOLUZIONE DEI PROBLEMI

31

GUIDA RAPIDA

COPERCHIO POSTERIORE

NOTA :

le illustrazioni contenute in questo manuale sono riportate esclusivamente a scopo esplicativo e potrebbero differire dall'apparecchio vero e proprio. I contenuti del presente manuale sono soggetti a modifica senza preavviso e verranno aggiornati in base alle innovazioni future.



REQUISITI AMBIENTALI

Smaltimento della batteria

Le batterie devono essere riciclate o smaltite adeguatamente.



SMALTIMENTO DELLE BATTERIE SCARICHE

"Istruzioni per i consumatori" dei condizionatori d'aria:

Il condizionatore d'aria è contrassegnato con il presente simbolo. Ciò indica che non è possibile smaltire i prodotti elettrici ed elettronici insieme ai rifiuti domestici. Le nazioni della Comunità Europea (*) dovrebbero disporre di un sistema di raccolta adeguato per tali prodotti. Non smantellare l'apparecchio da soli poiché un incorretto smaltimento dei rifiuti potrebbe provocare dei danni alla propria salute ed all'ambiente. Lo smantellamento e lo smaltimento di refrigerante, olio ed altre parti deve venire eseguito da un installatore qualificato in conformità con le norme locali e nazionali. I condizionatori d'aria devono essere trattati con un sistema specializzato per il riutilizzo, il riciclaggio ed il recupero e non devono venire smaltiti in un inceneritore. Per ulteriori informazioni, si prega di contattare l'installatore, il rivenditore o l'autorità locale. Si applicheranno delle multe qualora i prodotti vengano smaltiti in maniera non corretta, in conformità con la legislazione nazionale.

**soggetto alle leggi nazionali di ciascuno stato membro*

Informazioni sullo smaltimento nelle nazioni non aderenti all'Unione Europea

Il presente simbolo è valido solo all'interno dell'Unione Europea. Se si desidera smaltire il presente prodotto, si prega di contattare il proprio installatore, il rivenditore o l'autorità locale e di richiedere il metodo corretto di smaltimento.

- Non ACCENDERE l'unità dopo aver passato la cera sul pavimento. Arieggiare adeguatamente la camera prima di utilizzare l'unità.
- Non installare l'unità in zone umide e fumose.

PRESENTAZIONE DEL PRODOTTO E OPERAZIONI

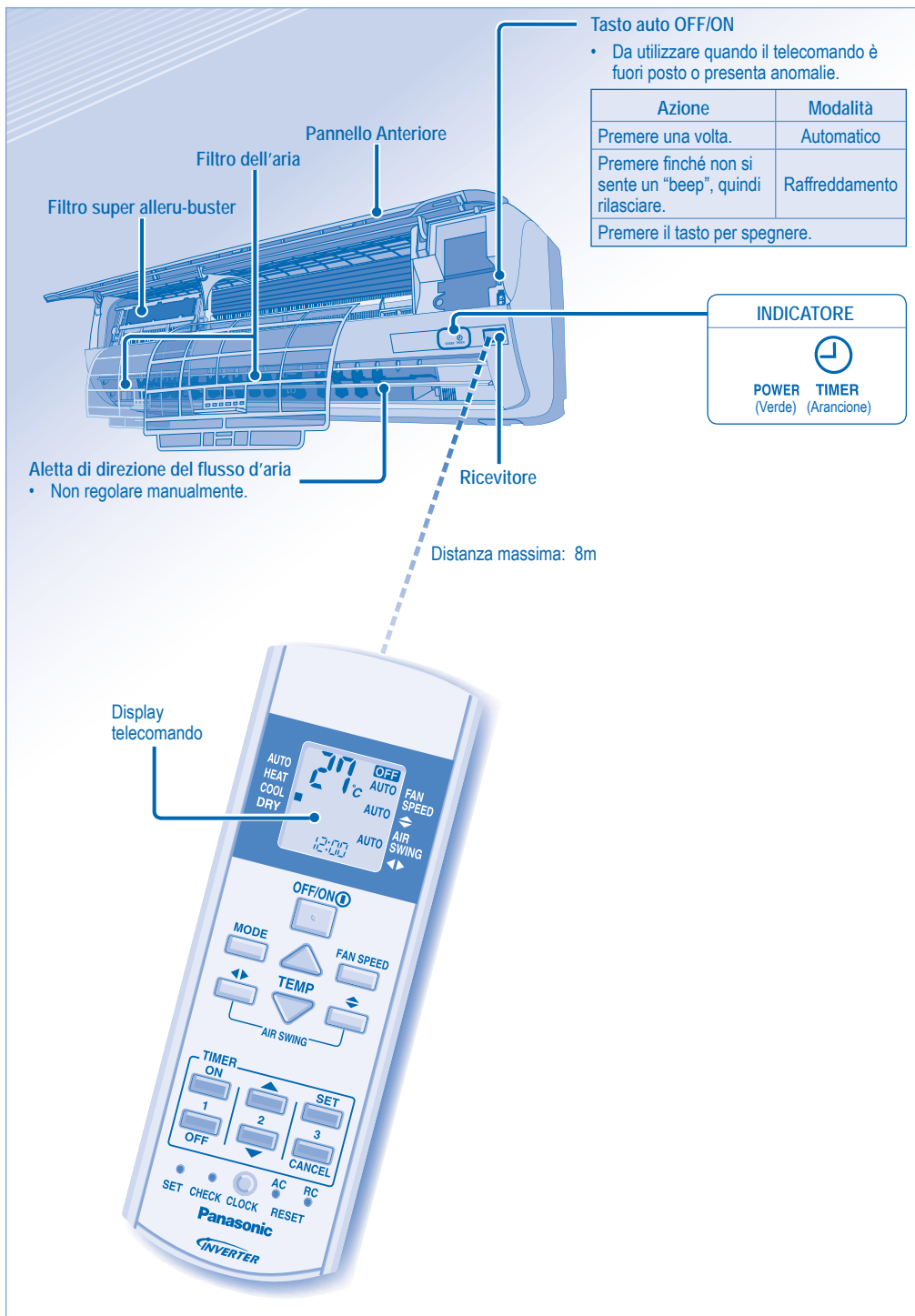

Tasto auto OFF/ON

- Da utilizzare quando il telecomando è fuori posto o presenta anomalie.

Azione	Modalità
Premere una volta.	Automatico
Premere finché non si sente un "beep", quindi rilasciare.	Raffreddamento
Premere il tasto per spegnere.	

INDICATORE



POWER (Verde)
TIMER (Arancione)

OFF/ON①



PER ACCENDERE O SPEGNERE L'UNITÀ

- Si prega di notare l'indicazione di spegnimento (OFF) sul display del telecomando per evitare l'avvio / arresto accidentale dell'unità.



TEMP PER IMPOSTARE LA TEMPERATURA

- Gamma di selezione: 16°C ~ 30°C.
 - L'utilizzo dell'unità entro la temperatura consigliata può determinare dei risparmi di energia.
- MODALITÀ RISCALDAMENTO : 20°C ~ 24°C.
 MODALITÀ RAFFREDDAMENTO : 26°C ~ 28°C.
 MODALITÀ DEUMIDIFICAZIONE : 1°C ~ 2°C in meno della temperatura ambiente.



MODE PER SELEZIONARE LA MODALITÀ OPERATIVA

MODALITÀ AUTO - Per la propria comodità

- L'unità seleziona la modalità operativa ogni 30 minuti in base all'impostazione e alla temperatura esterna e dell'ambiente. Durante la selezione l'indicatore di alimentazione lampeggia.

MODALITÀ RISCALDAMENTO - Per godere dell'aria calda

- Occorre qualche istante perché l'apparecchio si riscaldi. Durante questa operazione, l'indicatore POWER lampeggia.

MODALITÀ RAFFREDDAMENTO - Per godere dell'aria fresca

MODALITÀ DEUMIDIFICAZIONE - Per deumidificare l'ambiente

- La ventola dell'unità opera a bassa velocità, al fine di eseguire l'operazione di raffreddamento in maniera molto delicata.

FAN SPEED



SELEZIONE DELLA VELOCITÀ VENTOLA (5 OPZIONI)



- Per la modalità automatica, la velocità della ventola interna viene regolata automaticamente in base alla modalità operativa.



AIR SWING

REGOLAZIONE DELLA DIREZIONE DEL FLUSSO DELL'ARIA (5 OPZIONI)

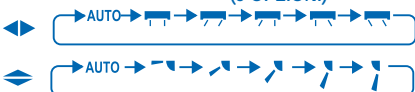

- Mantenere l'ambiente ventilato.
- Se si imposta la modalità automatica, le alette oscillano a sinistra/destra e su/giù automaticamente.
- In modalità riscaldamento, l'aria soffia orizzontalmente per un istante, quindi inizia a soffiare verso il basso e le alette del flusso d'aria iniziano ad oscillare a sinistra/destra una volta aumentata la temperatura.

IMPOSTAZIONE TIMER

- Per accendere o spegnere l'unità a un'ora prestabilita.

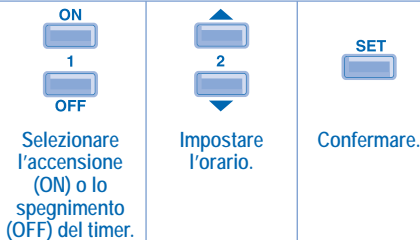

- Per cancellare l'accensione (ON) e lo spegnimento (OFF) del timer, premere o , quindi premere .
- Quando si imposta il Timer ON (accensione), l'unità potrebbe iniziare a funzionare prima dell'orario impostato (fino a 30 minuti prima), al fine di raggiungere in tempo la temperatura desiderata.
- Il funzionamento del timer si basa sull'orario impostato sul telecomando e si ripete quotidianamente una volta impostato. Per l'impostazione dell'orario, consultare Preparazione del telecomando nel coperchio posteriore.
- Se il timer viene annullato manualmente o si verifica un'interruzione di alimentazione, è possibile ripristinare le impostazioni precedenti (quando ritorna la corrente) premendo .

IMPOSTAZIONI OPZIONALI



Tenere premuto per 5 secondi per oscurare o ripristinare la luminosità dell'indicatore dell'unità.



Tenere premuto per circa 10 secondi per mostrare l'impostazione della temperatura in °C o °F.



Tenere premuto per circa 5 secondi per impostare l'indicazione oraria su 12 (am/pm) o 24 ore.



Premere per ripristinare l'impostazione predefinita del telecomando.



Da non utilizzare in operazioni normali.

Impostando una temperatura superiore di 1°C rispetto alla temperatura desiderata in modalità raffreddamento o inferiore di 2°C in modalità riscaldamento, si ottiene un risparmio energetico pari al 10%.

Per risparmiare energia mentre il condizionatore è in modalità di raffreddamento, utilizzare delle tende per impedire l'ingresso di calore e della luce solare.

PULIZIA E MANUTENZIONE



ATTENZIONE

- Spegnerne l'apparecchio prima di pulirlo.
- Non toccare l'aletta in alluminio, le parti affiliate potrebbero causare lesioni.

ISTRUZIONI PER IL LAVAGGIO

- Non lavare l'apparecchio con benzene, solventi o polveri abrasive.
- Impiegare esclusivamente saponi o detersivi neutri per la casa (\approx pH7).
- Non usare acqua ad una temperatura superiore a 40°C.

FILTRO SUPER ALLERU-BUSTER



Pulire il filtro Super Alleru-Buster con un aspirapolvere.

- Pulire il filtro con l'aspirapolvere, se necessario.
 - Sostituire il filtro ogni 10 anni o sostituire i filtri danneggiati.
- Codice: CZ-SA16P

SUGGERIMENTO

- Pulire il filtro con regolarità per ottenere prestazioni ottimali e per ridurre i consumi.
- Consultare il rivenditore per una ispezione stagionale.

PANNELLO ANTERIORE

Sollevarlo e tirare per rimuoverlo. Lavare delicatamente ed asciugare.

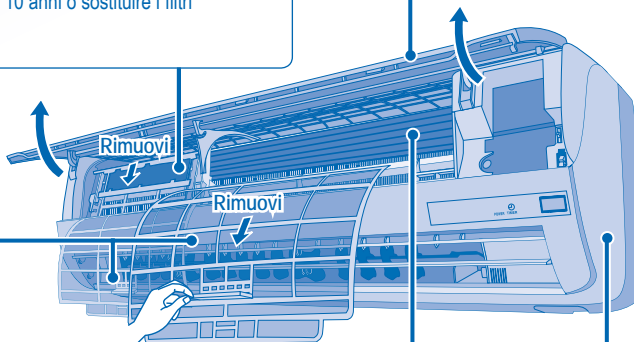

FILTRO DELL'ARIA

- Ogni due settimane è necessario pulire i filtri dell'aria.
- Lavare/risciacquare delicatamente i filtri con acqua al fine di evitare danni alla loro superficie.
- Asciugare accuratamente i filtri all'ombra, lontano da fiamme o dalla luce diretta del sole.
- Sostituire i filtri danneggiati.

ALETTA IN ALLUMINIO

UNITÀ INTERNA

Asciugare l'apparecchio con un panno morbido e asciutto.

PER L'ISPEZIONE STAGIONALE DOPO UN PERIODO DI INATTIVITÀ PROLUNGATO

- Controllo delle batterie del telecomando.
- Nessuna ostruzione alle bocchette di ingresso ed uscita dell'aria.
- Dopo 15 dall'avvio, è normale che vi sia la differenza di temperatura seguente tra le bocchette di ingresso e quelle di uscita dell'aria:
Raffreddamento: $\geq 8^{\circ}\text{C}$ Riscaldamento: $\geq 14^{\circ}\text{C}$

PRIMA DI LUNGI PERIODI DI INATTIVITÀ

- Attivare la modalità di riscaldamento per 2-3 ore, per eliminare completamente l'umidità rimasta nei componenti interni.
- Spegnerne l'apparecchio.
- Togliere le batterie dal telecomando.

FUNZIONAMENTO ANOMALO

Se si verifica una delle seguenti condizioni, spegnere immediatamente l'interruttore generale e chiamare il rivenditore autorizzato:

- Durante il funzionamento si sentono rumori anomali.
- Penetrazione di acqua o di corpi estranei nel telecomando.
- L'unità interna perde acqua.
- L'interruttore salvavita scatta frequentemente.
- Il cavo di alimentazione su surriscalda in modo anomalo.
- Funzionamento anomalo di interruttori o pulsanti.

SOLUZIONE DEI PROBLEMI

Le condizioni seguenti indicano un guasto.

Condizione	Causa
Sembra che dall'unità interna fuoriesca della nebbia.	• Effetto di condensa dovuto al processo di raffreddamento.
Rumore di acqua durante il funzionamento.	• Flusso del refrigerante all'interno dell'unità.
L'ambiente ha un odore particolare.	• Può essere dovuto a un odore di umido proveniente dai muri, ai tappeti, dai mobili o dagli indumenti presenti nella stanza.
La ventola interna si arresta di tanto in tanto quando si imposta la modalità di regolazione automatica della velocità della ventola.	• Ciò consente di eliminare gli odori circostanti.
L'operazione è ritardata di qualche minuto dopo il riavvio.	• Il ritardo è una protezione del compressore dell'apparecchio.
Dall'unità esterna fuoriesce acqua/vapore.	• Condensa o evaporazione nei condotti.
L'indicatore Timer rimane sempre acceso.	• L'impostazione Timer si ripete quotidianamente una volta impostata.
Durante il funzionamento, l'indicatore POWER lampeggia e la ventola interna si arresta.	• L'apparecchio si trova in modalità refrigeramento ed il ghiaccio sciolto viene drenato dall'unità interna.
La ventola interna si arresta di tanto in tanto quando si imposta la modalità riscaldamento.	• Funzionalità studiata per evitare un effetto di raffreddamento non intenzionale.
L'indicatore POWER lampeggia prima che l'unità si accenda.	• Si tratta di un passo preliminare in vista del funzionamento quando si imposta il timer di accensione.
Rumori di urti durante il funzionamento.	• I cambiamenti di temperatura causano l'espansione/contrazione dell'unità.

Eseguire i controlli seguenti prima di rivolgersi all'assistenza.

Condizione	Controllare
La modalità di riscaldamento/raffreddamento non funziona in maniera efficiente.	<ul style="list-style-type: none"> • Impostare la temperatura corretta. • Chiudere tutte le porte e finestre. • Pulire o sostituire i filtri. • Eliminare le eventuali ostruzioni alle bocchette di ingresso ed uscita dell'aria.
Rumore durante il funzionamento.	<ul style="list-style-type: none"> • Verificare che l'unità sia stata installata in maniera inclinata. • Chiudere correttamente il pannello anteriore.
Il telecomando non funziona. (Il display è oscurato oppure il segnale di trasmissione è debole.)	<ul style="list-style-type: none"> • Inserire le batterie in maniera corretta. • Sostituire le batterie quasi scariche.
L'apparecchio non funziona.	<ul style="list-style-type: none"> • Verificare se è stato attivato l'interruttore di circuito. • Verificare se sono stati impostati i timer.
L'unità non riceve il segnale dal telecomando.	<ul style="list-style-type: none"> • Assicurarsi che il ricevitore non sia ostruito. • Alcune luci fluorescenti potrebbero interferire con il trasmettitore di segnale. Consultare il proprio rivenditore più vicino.

L'unità si ferma e l'indicatore del timer lampeggia.

1 Premere per 5 secondi.

3 Premere per uscire dal controllo.

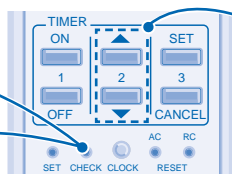

2 Premere finché non si sente un "beep", quindi annotare il codice di errore.

NOTA :

- L'apparecchio potrebbe funzionare in modo limitato a seconda dell'errore trovato (con 4 "beep").

- Spegner l'apparecchio e comunicarlo al proprio rivenditore.

VEILIGHEIDSMAAATREGELEN

DEFINITIE

De op te volgen instructies worden aangeduid met de volgende symbolen:



Dit symbool verwijst naar een handeling die **VERBODEN** is.



Deze symbolen verwijzen naar handelingen die **VERPLICHT** zijn.

Om persoonlijk letsel, letsel aan anderen en schade aan eigendommen te voorkomen, dient u de volgende instructies op te volgen. Onjuiste bediening wegens het niet opvolgen van de instructies kan leiden tot letsel of schade, waarvan de ernst wordt geassocieerd zoals hieronder is aangegeven:



Waarschuwing

Met dit teken wordt u **gewaarschuwd voor de dood of ernstig letsel.**



Opgepast

Met dit teken wordt u **gewaarschuwd voor letsel of schade aan eigendommen.**

Afstandsbediening



- Gebruik geen oplaadbare (Ni-Cd) batterijen.
- Laat peuters en jonge kinderen niet met de afstandsbediening spelen om te voorkomen dat zij de batterijen per ongeluk doorslikken.



- Verwijder de batterijen indien het apparaat gedurende lange tijd niet zal worden gebruikt.
- Plaats nieuwe batterijen van hetzelfde type met de aangegeven polariteit. Zo voorkomt u defecten aan de afstandsbediening.

Binneneenheid



- U dient de eenheid niet zelf te installeren, te verwijderen en opnieuw te installeren. Onjuiste installatie kan leiden tot lekkage, een elektrische schok of brand. Neem contact op met een erkende dealer of specialist voor de installatiewerkzaamheden.
- Steek niet uw vingers of vreemde voorwerpen in het apparaat.
- Probeer de eenheid niet zelf te repareren.

Binneneenheid



- Plaats de eenheid niet in een omgeving waarin mogelijk een gevaar voor explosie bestaat.
- Reinig de eenheid niet met water, benzene, verdunner of schuurpoeder.
- Gebruik het apparaat niet voor andere doeleinden, zoals voor het conserveren van voedsel.
- Gebruik in de buurt van de luchtuitlaat geen apparatuur die werkt met brandstoffen.
- Stel het apparaat niet voor lange tijd direct bloot aan koude lucht.
- Zorg ervoor dat de afvoerleiding correct is aangesloten. Als dit niet het geval is, kan er lekkage ontstaan.
- Ventileer de kamer regelmatig.



Stroom Toevoer



- Sluit geen andere apparaten aan op hetzelfde stopcontact.
- Breng geen wijzigingen aan aan het netsnoer.
- Gebruik geen verlengsnoer.
- Bedien het apparaat niet met natte handen.



- Gebruik het voorgeschreven netsnoer.
- Indien het netsnoer beschadigd is, moet het worden vervangen door de fabrikant, een servicevertegenwoordiger van de fabrikant of een gelijkwaardig gekwalificeerd persoon om een mogelijk gevaar te voorkomen.



- Deze apparatuur moet geaard worden en het is strengstens aanbevolen een aardlekschakelaar (ELCB) of een differentieelschakelaar (RCD) te installeren. Anders kan, bij functionele storingen, een elektrische schok of brand veroorzaakt worden.



- Schakel in noodgevallen of abnormale omstandigheden (brandgeur, enz.) de stroomtoevoer uit en vraag uw dichtstbijzijnde handelaar om advies.

Buiteneenheid



- Steek niet uw vingers of vreemde voorwerpen in het apparaat.

Luchtinlaat

Luchtuitlaat

Luchtinlaat

Luchtinlaat

Luchtuitlaat

Stroom Toevoer



- Schakel de voeding uit voordat u het apparaat reinigt of er onderhoud aan pleegt.
- Schakel de voeding uit als het apparaat voor lange tijd niet zal worden gebruikt.
- Deze airconditioner is uitgerust met een ingebouwd apparaat voor bescherming tegen hoge stroomtoevoer. Om uw airconditioner verder te beschermen tegen beschadiging door buitengewoon sterke bliksemactiviteit, kunt u deze loskoppelen van de stroombron. Raak de airconditioner niet aan tijdens bliksem, het kan dan een elektrische schok geven.

Buiteneenheid



- Ga niet op het apparaat zitten of staan en zet niets er bovenop.



- De scherpe aluminium vin niet aanraken.



- Zorg ervoor dat de afvoerleiding correct is aangesloten. Als dit niet het geval is, kan er lekkage ontstaan.
- Controleer na een lange gebruiksperiode het installatierok op beschadiging.

INFORMATIE OVER WETGEVING

Dit apparaat is niet bestemd voor gebruik door personen (kinderen inbegrepen) met verminderde fysieke, sensorische of mentale capaciteiten, of zonder ervaring of kennis, tenzij onder toezicht van of na instructie door een persoon die voor hun veiligheid verantwoordelijk is. Pas op, dat kinderen niet met het apparaat spelen.

GEBRUIKSOMSTANDIGHEDEN

Gebruik deze airconditioner binnen het volgende temperatuurbereik

Temperatuur (°C)		Binnen		Buiten	
		*DBT	*WBT	*DBT	*WBT
KOELEN	Maximum	32	23	43	26
	Minimum	16	11	16	11
VERWARMEN	Maximum	30	-	24	18
	Minimum	16	-	-5	-6

* DBT: Droge boltemperatuur

* WBT: Natte boltemperatuur

Hartelijk dank voor de aanschaf van de **Panasonic**-airconditioner

INHOUDSOPGAVE

VEILIGHEIDSMATREGELEN	32
INFORMATIE OVER WETGEVING	33
PRODUCTOVERZICHT & BEDIENING	34-35
ONDERHOUD & REINIGING	36
PROBLEEM OPLOSSEN	37
SNELLE GIDS	
ACHTERKLEP	

OPMERKING :

De afbeeldingen in deze handleiding zijn alleen bedoeld als toelichting en kunnen afwijken van het daadwerkelijke uiterlijk van het apparaat. Deze handleiding kan zonder voorafgaande kennisgeving worden gewijzigd ter verbetering.



MILIEUVEREISTEN

Batterijen afdanken

 Batterij niet weggooien, maar inleveren als KCA.



AFDANKEN NA EINDE LEVENSDUUR

Informatie over het weggooien van elektrische en elektronische apparatuur (particulieren).

Dit symbool betekent in Europa dat gebruikte elektrische en elektronische producten niet bij het normale huishoudelijke afval mogen. Lever deze producten in bij de aangewezen inzamelingspunten, waar ze gratis worden geaccepteerd en op de juiste manier worden verwerkt, teruggewonnen en hergebruikt. In Nederland kunt u uw producten bij uw winkelier inleveren bij de aanschaf van een vergelijkbaar nieuw product. Wanneer u dit product op de juiste manier als afval inlevert, spaart u waardevolle hulpbronnen en voorkomt u potentiële negatieve gevolgen voor de volksgezondheid en het milieu, die anders kunnen ontstaan door een onjuiste verwerking van afval. Neem contact op met uw gemeente voor meer informatie over het dichtstbijzijnde inzamelingspunt of raadpleeg www.nvmp.nl, www.ictoffice.nl of www.stibat.nl.

Voor zakelijke gebruikers in de Europese Unie

Neem voor het weggooien van elektrische en elektronische apparatuur contact op met uw leverancier voor verdere informatie.

Informatie over verwijdering van afval in landen buiten de Europese Unie

Dit symbool is alleen geldig in de Europese Unie. Neem wanneer u dit product wilt weggooien, contact op met de lokale overheid of uw leverancier en vraag wat de juiste verwijderingsmethode is.

- Schakel het apparaat niet in wanneer u net de vloer geboend hebt. Lucht de kamer na het boenen eerst goed, alvorens het apparaat te gebruiken.
- Installeer het apparaat niet op plaatsen met olieachtige dampen of rook.

PRODUCTOVERZICHT & BEDIENING

Knop auto OFF/ON

- Wordt gebruikt, wanneer u de afstandsbediening niet bij de hand hebt of bij storingen.

Actie	Stand
Druk 1 maal op de knop.	Automatisch
Houd de knop ingedrukt totdat u een piepton hoort en laat de knop vervolgens los.	Bij koelen
Druk op de toets, om uit te schakelen.	

INDICATOR



POWER (Groen)
TIMER (Oranje)

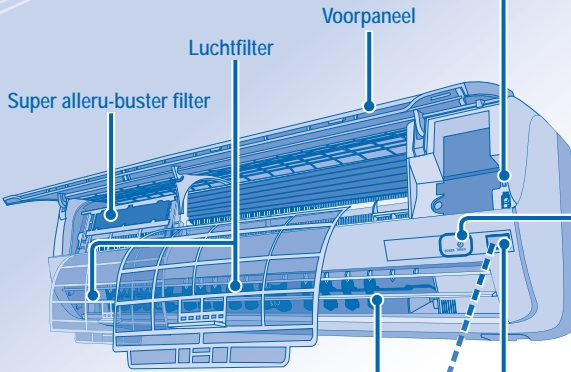

Jaloezie voor richting luchtstroom

- Niet handmatig regelen.

Ontvanger

Maximale afstand: 8m

Display van de afstandsbediening

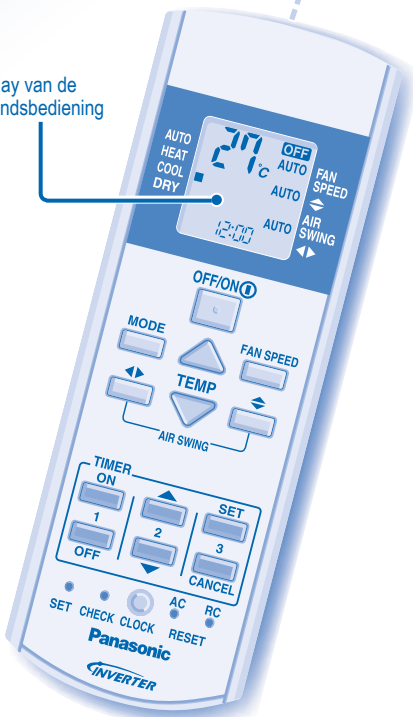

OFF/ON



HET TOESTEL AAN- OF UITSCHAKELEN

- Let s.v.p. goed op de OFF-indicatie op de afstandsbediening, om te vermijden, dat het apparaat ongewild start / stopt.



DE TEMPERATUUR INSTELLEN

- Instellingsbereik: 16°C ~ 30°C.
- De unit laten werken binnen de aangeraden temperatuur kan leiden tot energiebesparing.
VERWARMINGSMODUS : 20°C ~ 24°C.
KOELINGSMODUS : 26°C ~ 28°C.
DROOGMODUS : 1°C ~ 2°C onder kamertemperatuur.

MODE



DE BEDRIJFSMODUS KIEZEN

AUTO MODUS - Voor uw gemak

- Het apparaat kiest elke 30 minuten een bedrijfsmodus, in overeenstemming met de ingestelde temperatuur, de buiten- en de binnentemperatuur. Tijdens werkingsmodus flinkt het werkingssignaal.

VERWARMINGSMODUS - Genieten van warme lucht

- Het apparaat heeft enige tijd nodig om op te warmen. Tijdens dit proces knippert het stroomlampje.

KOELINGSMODUS - Genieten van koude lucht

DROOGMODUS - Drogen van de omgeving

- Het apparaat werkt bij lage ventilatorsnelheid om zo voor een aangename koeling te zorgen.

FAN SPEED VENTILATIESNELHEID SELECTEREN (5 OPTIES)



- Op AUTO wordt de snelheid van de binnenventilator automatisch aangepast, in overeenstemming met de bedrijfsmodus.



RICHTING VAN DE LUCHTSTROOM AANPASSEN (5 OPTIES)



- Hiermee houdt u de kamer geventileerd.
- Indien AUTO ingesteld is, zwaaien de jaloezieën automatisch naar links/naar rechts en omhoog/omlaag.
- In de verwarmingsmodus blaast de lucht een poosje horizontaal en begint daarna omlaag te blazen, en, zodra de temperatuur stijgt, beginnen de luchtstroomjaloezieën naar links/naar rechts te zwaaien.

DE TIMER INSTELLEN

- Om het apparaat op de geprogrammeerde tijd IN of UIT te schakelen.



- Om de ON- of OFF-instelling van de timer te annuleren, drukt u op of en vervolgens op .
- Wanneer de ON-timer ingeschakeld is, start het apparaat eventueel (tot 30 minuten) vóór het eigenlijke geprogrammeerde tijdstip, om op tijd de gewenste temperatuur te bereiken.
- De timer-functie baseert op de, op de afstandsbediening ingestelde, uurtijd en wordt, eenmaal geprogrammeerd, dagelijks herhaald. Voor het instellen van de uurtijd verwijzen wij naar Voorbereiding Afstandsbediening op de achterkant hiervan.
- Indien de timer handmatig geannuleerd wordt of na een stroomuitval, kunt u de vorige programmering herstellen (zodra weer stroom voorhanden is), door op te drukken.

OPTIONELE INSTELLINGEN

- Houd deze toets 5 minuten ingedrukt, om de helderheid van de indicator van het apparaat te dimmen of te terug te zetten.
- Houd deze toets ongeveer 10 seconden ingedrukt, om de ingestelde temperatuur in °C of °F te tonen.
- Houd deze toets ongeveer 5 seconden ingedrukt, om te tijndicatie in 12-ur of in 24-ur te tonen.
- Druk op deze toets, om de standaardinstelling van de afstandsbediening terug te zetten.
- Deze toets wordt in normaalbedrijf niet gebruikt.

Zet de temperatuur, in de koelmodus, 1°C hoger of, in de verwarmingsmodus, 2°C lager dan de gewenste temperatuur, om 10% energie te sparen.

Gebruik gordijnen om zonlicht en warmte van buiten te weren, om, tijdens de koeling, het energieverbruik te reduceren.

ONDERHOUD & REINIGING



OPGEPAST

- Schakel de voeding uit voordat u het apparaat reinigt.
- Raak niet de aluminium vin aan, het scherpe deel kan letsel veroorzaken.

REINIGINGSINSTRUCTIES

- Gebruik geen benzeen, verdunner of schuurpoeder.
- Gebruik alleen zeep (\approx pH7) of milde reinigingsmiddelen voor huishoudelijk gebruik.
- Gebruik geen water dat warmer is dan 40°C.

TIP

- Voor de beste prestaties en maximale energiebesparing reinigt u het filter regelmatig.
- Neem contact op met de dichtstbijzijnde dealer voor seizoensinspecties.

SUPER-ALLERU-BUSTER-FILTER



Stofzuig het super alleru-buster filter.

- Stofzuig het filter zo vaak als nodig is.
 - Vervang het filter na elke 10 jaar en vervang beschadigde filters.
- Onderdeel nr: CZ-SA16P

VOORPANEEL

Omhoog tillen en trekken om te verwijderen.
Voorzichtig wassen en drogen.

LUCHTFILTER

- De luchtfilters moeten elke twee weken worden gereinigd.
- Was/spoel de filters voorzichtig met water om schade aan het oppervlakte van de filters te voorkomen.
- Droog de filters goed in de schaduw, uit de buurt van vuur of direct zonlicht.
- Vervang beschadigde filters.

ALUMINIUM VIN

BINNENEENHEID

Veeg de eenheid zachtjes af met een zachte, droge doek.

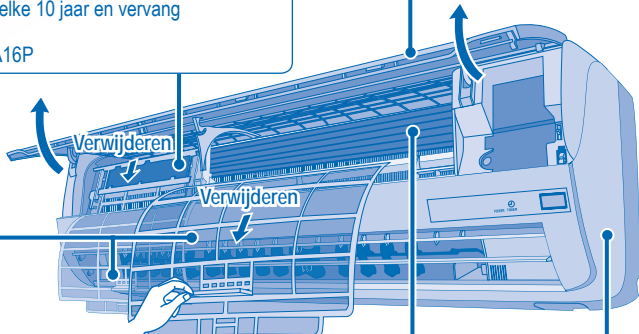

VOOR SEIZOENSINSPECTIE, NADAT HET APPARAAT LANG NIET IN GEBRUIK WAS

- Controleer de batterijen van de afstandsbediening.
- Controleer de inlaat- en uitlaatopeningen op obstructies.
- Het is normaal dat na 15 minuten gebruikstijd het temperatuurverschil tussen de luchtinlaat- en luchtuitlaatopeningen als volgt is:
Bij koelen: $\geq 8^{\circ}\text{C}$ Bij verwarmen: $\geq 14^{\circ}\text{C}$

BIJ LANGDURIGE INACTIVITEIT

- Activeer de verwarmingsmodus gedurende 2-3 uur, om de vochtigheid, die achtergebleven is in de binnendelen, volkomen te verwijderen.
- Schakel de voeding uit.
- Verwijder de batterijen uit de afstandsbediening.

OMSTANDIGHEDEN WAARIN U HULP MOET INROEPEN

SCHAKEL DE STROOMTOEVOER UIT en RAADPLEEG een erkend verdeler onder de volgende omstandigheden:

- Een abnormaal lawaai tijdens de werking.
- Water of vreemde deeltjes zijn in de afstandsbediening binnengedrongen.
- Er lekt water uit de binneneenheid.
- De zekering springt regelmatig uit.
- De stroomdraad wordt onnatuurlijk warm.
- De schakelaars of knoppen werken niet zoals het hoort.

PROBLEMEN OPLOSSEN

De volgende symptomen geven niet een defect aan.

Symptoom	Oorzaak
Er komt damp uit de binneneenheid.	<ul style="list-style-type: none"> • Condensatie door koelproces.
Tijdens werking klinkt er geluid van stromend water.	<ul style="list-style-type: none"> • Stromend koelmiddel in het apparaat.
De ruimte heeft een vreemde geur.	<ul style="list-style-type: none"> • Dit is mogelijk een geur van vochtigheid die afkomstig is van de muur, het tapijt, meubels of kleding.
De binnenventilator stopt af en toe wanneer de ventilatorsnelheid is ingesteld op automatisch.	<ul style="list-style-type: none"> • Zo verdrijft u de omgevingsgeuren.
Het apparaat begint pas na enkele minuten vertraging nadat het opnieuw is opgestart.	<ul style="list-style-type: none"> • De vertraging dient ter bescherming van de compressor van de eenheid.
Er komt water/stoom uit de buiteneenheid.	<ul style="list-style-type: none"> • In de leidingen vindt condensatie of verdamping plaats.
Timerindicator is altijd aan.	<ul style="list-style-type: none"> • Nadat de timer is ingesteld, worden de instellingen dagelijks uitgevoerd.
AAN/UIT-indicator knippert tijdens werking en de ventilator van de binneneenheid is gestopt.	<ul style="list-style-type: none"> • De eenheid staat in de ontthooingstand en het gesmolten ijs wordt via de buiteneenheid afgevoerd.
De binnenventilator stopt af en toe tijdens verwarmen.	<ul style="list-style-type: none"> • Onbedoeld koelen voorkomen.
De AAN/UIT-indicator knippert voordat de eenheid wordt ingeschakeld.	<ul style="list-style-type: none"> • Dit is een initiële stap tijdens de voorbereiding voor werking wanneer de ON timer is ingeschakeld.
Krakend geluid tijdens bedrijf.	<ul style="list-style-type: none"> • Temperatuurveranderingen veroorzaken expansie of contractie van het apparaat.

Controleer het volgende voordat u een onderhoudsmonteur belt.

Symptoom	Controleer
Verwarmings-/Koelingswerking werkt niet efficiënt.	<ul style="list-style-type: none"> • Stel de temperatuur correct in. • Sluit alle deuren en ramen. • Maak de filters schoon of vervang ze. • Verwijder elke obstructie bij de lucht in- en uitlaatopeningen.
Luidruchtig tijdens werking.	<ul style="list-style-type: none"> • Controleer of de unit is geïnstalleerd op een helling. • Sluit het voorpaneel correct.
Afstandsbediening werkt niet. (De display is gedimd of het transmissiesignaal is zwak.)	<ul style="list-style-type: none"> • Plaats de batterijen correct. • Vervang zwakke batterijen.
Het apparaat werkt niet.	<ul style="list-style-type: none"> • Controleer of de stroomonderbreker ontkoppeld is. • Controleer of de timers zijn ingesteld.
Het apparaat ontvangt geen signaal van de afstandsbediening.	<ul style="list-style-type: none"> • Controller, of de ontvanger niet geblokkeerd wordt. • Het een en ander fluorescerend licht kan eventueel de signaalzender storen. Vraag uw dichtstbijzijnde handelaar om raad.

De unit stopt en de timer indicator flinkt.

- 1 Houd de knop 5 seconden ingedrukt.
- 3 Druk op de knop om de controle te stoppen.

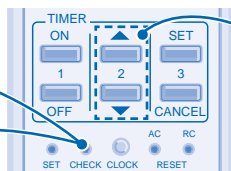

- 2 Houd de knop ingedrukt totdat u een piepton hoort en noteer de foutcode.

- Schakel het apparaat uit en geef de foutcode door aan de dichtstbijzijnde dealer.

OPMERKING :

- Het apparaat kan mogelijk beperkt worden gebruikt (bij 4 pieptonen), afhankelijk van de fout.

PRECAUÇÕES DE SEGURANÇA

DEFINIÇÃO

As instruções a seguir são classificadas com os seguintes símbolos:



Este símbolo indica uma acção PROIBIDA.



Estes símbolos indicam acções OBRIGATORIAS.

Para evitar ferimentos pessoais, ferimentos noutros utilizadores ou não danificar outros bens, cumpra as instruções indicadas abaixo. A utilização incorrecta devido ao incumprimento das instruções pode resultar em ferimentos ou danos cuja gravidade é classificada da seguinte forma:



Aviso

Este símbolo indica perigo de morte ou ferimento grave.



Cuidado

Este símbolo indica perigo de ferimento ou danos de bens.

Controlo Remoto



- Não utilize pilhas recarregáveis (Ni-Cd).
- Não deixe as crianças brincar com o controlo remoto para impedir que engulam acidentalmente as pilhas.



- Remova as pilhas da unidade se não a pretender utilizar durante um período de tempo prolongado.
- Introduza pilhas novas do mesmo tipo seguindo as indicações de polaridade indicadas para evitar a avaria do controlo remoto.

Unidade Interior



- Não instale, remova nem reinstale a unidade. Uma instalação incorrecta pode causar fugas, choque eléctrico ou incêndio. Consulte um revendedor autorizado ou um técnico especializado para efectuar a instalação.
- Não introduza os seus dedos ou quaisquer outros objectos dentro da unidade.
- Não tente reparar a unidade.

Unidade Interior



- Não instale a unidade num ambiente com risco elevado de explosão.
- Não lave a unidade com água, benzina, diluente nem pó de limpeza abrasivo.
- Não utilize a unidade para outros fins, como, por exemplo, a conservação de alimentos.
- Não coloque qualquer equipamento de combustão em frente da saída de ar.
- Não se exponha directamente ao ar frio durante um período de tempo prolongado.
- Certifique-se de que o tubo de drenagem foi ligado correctamente. Caso contrário, podem surgir fugas.
- Areje regularmente a sala.



Fonte de alimentação



- Não partilhe a tomada eléctrica com outro equipamento.
- Não modifique os cabos de alimentação.
- Não utilize extensões eléctricas.
- Não utilize com mãos molhadas.



- Utilize o cabo de alimentação especificado.
- Se o cabo de alimentação estiver danificado, terá de ser substituído pelo fabricante, agente de assistência ou técnico qualificado para evitar situações de perigo.



- Este equipamento deve ter ligação terra e é recomendado que seja instalado com Disjuntor de Fuga à Terra (ELCB) ou Dispositivo de Corrente Residual (RCD). De outra forma, pode provocar choque eléctrico ou incêndio em caso de avaria.



- Em caso de emergência ou condições anormais (cheiro a queimado, etc.), retire a ficha da tomada eléctrica e consulte o seu fornecedor mais próximo.

Unidade Exterior



- Não introduza os seus dedos ou quaisquer outros objectos dentro da unidade.

Fonte de alimentação



- Desligue a unidade antes de efectuar a limpeza ou a reparação.
- Desligue a unidade se não pretender utilizá-la durante um período de tempo prolongado.
- Este ar condicionado está equipado com um dispositivo protector de sobretensão integrado. No entanto, de maneira a proteger o ar condicionado de trovoadas anormalmente fortes, deverá desligá-lo da alimentação. Não toque no ar condicionado durante as trovoadas, pois pode originar um choque eléctrico.

Unidade Exterior



- Não se sente, pise ou coloque nada sobre a unidade.



- Não toque nas alhetas afiadas de alumínio.



- Certifique-se de que o tubo de drenagem foi ligado correctamente. Caso contrário, podem surgir fugas.
- Após períodos de utilização prolongados, certifique-se de que o suporte de instalação não está danificado.

INFORMAÇÕES REGULAMENTARES

Este dispositivo não se destina ao uso por pessoas (incluindo crianças) com reduzidas capacidades físicas, sensoriais ou mentais, ou falta de experiência e conhecimento, excepto se tiverem supervisão ou instrução relacionadas com o uso do dispositivo por uma pessoa responsável pela sua segurança. As crianças devem ser supervisionadas para assegurar que não brincam com o dispositivo.

CONDIÇÃO DE FUNCIONAMENTO

Utilize este ar condicionado com o seguinte intervalo de temperatura

Temperatura (°C)		Interior		Exterior	
		*DBT	*WBT	*DBT	*WBT
ARREFECIMENTO	Máximo	32	23	43	26
	Mínimo	16	11	16	11
AQUECIMENTO	Máximo	30	-	24	18
	Mínimo	16	-	-5	-6

*DBT: Temperatura de bolbo Seco

*WBT: Temperatura de bolbo Húmido

Obrigado por adquirir o Ar Condicionado da **Panasonic**

ÍNDICE

PRECAUÇÕES DE SEGURANÇA 38

INFORMAÇÕES REGULAMENTARES 39

VISTA GERAL DO PRODUTO E OPERAÇÕES 40-41

MANUTENÇÃO E LIMPEZA 42

RESOLUÇÃO DE PROBLEMAS 43

GUIA RÁPIDO TAMPA TRASEIRA

NOTA :

As ilustrações deste manual têm apenas um carácter explicativo e podem diferir da unidade real. Estão sujeitas a alteração sem aviso prévio para fins de melhoramento futuro.



REQUISITOS AMBIENTAIS

Eliminação das pilhas

As pilhas devem ser recicladas ou eliminadas adequadamente.



ELIMINAÇÃO NO FIM DO PERÍODO DE VIDA ÚTIL

"Instruções para o utilizador final" do ar condicionado:

Este ar condicionado contém a marca acima que indica que um equipamento eléctrico não deve ser eliminado juntamente com o lixo doméstico comum. Os países da Comunidade Europeia (*) devem dispor de um sistema de recolha dedicado para estes produtos. Não tente desmontar o sistema pois tal pode prejudicar a sua saúde e o ambiente devido ao manuseamento incorrecto dos resíduos. A desmontagem e a eliminação do líquido de refrigeração, do óleo e de outras peças devem ser efectuadas por um técnico de instalação qualificado de acordo com os regulamentos locais e nacionais relevantes. O ar condicionado deve ser processado numa instalação de processamento especializada para fins de reutilização, reciclagem e recuperação, não devendo ser eliminado no sistema municipal de processamento de resíduos. Contacte o técnico de instalação, o revendedor ou a autoridade local para obter mais informações. Nos termos da legislação nacional, podem também ser aplicadas sanções decorrentes da eliminação incorrecta de resíduos.

*nos termos da lei nacional de cada Estado-membro

Informações de eliminação para outros países fora da União Europeia

Estes símbolos só são válidos na União Europeia. Se pretender eliminar este produto, contacte o técnico de instalação, o revendedor ou a autoridade local e solicite informações sobre o método correcto de eliminação.

- Não LIGUE a unidade quando encerrar o pavimento. Depois de encerrar o pavimento, deve deixar a sala arejar devidamente antes de ligar a unidade.
- Não instalar a unidade em áreas com óleos e fumos.

VISTA GERAL DO PRODUTO E OPERAÇÕES

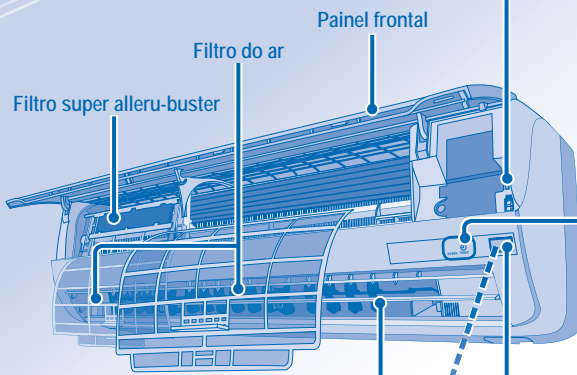

Filtro super alleru-buster

Filtro do ar

Painel frontal

Placa de direcção do fluxo de ar

- Não ajuste com a mão.

Receptor

Botão auto OFF/ON

- Utilizado quando o controlo remoto está mal colocado ou avariado.

Acção	Modo
Prima uma vez.	Automático
Prima sem soltar até ouvir um sinal sonoro e, em seguida, liberte.	Arrefecimento
Prima o botão para desligar.	

INDICADOR



POWER (Verde)
TIMER (Laranja)

Distância máxima: 8m

Visor do Controlo Remoto

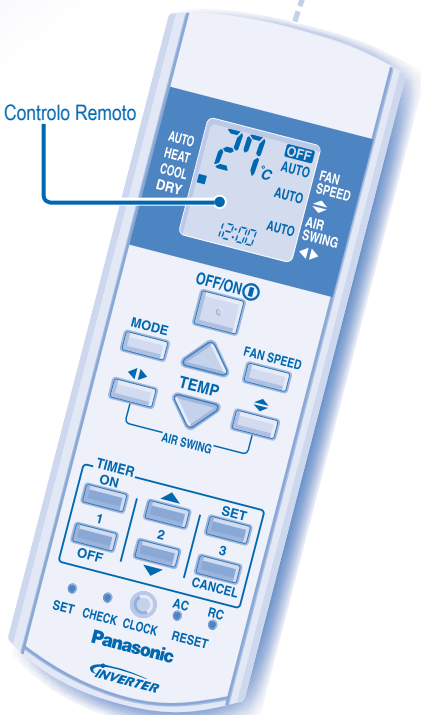

AUTO
HEAT
COOL
DRY

27 °C

OFF
AUTO
FAN SPEED
AUTO
AIR SWING

OFF/ON

MODE

FAN SPEED

TEMP

AIR SWING

TIMER ON

1 OFF

2

3

SET

CANCEL

SET CHECK CLOCK AC RC RESET

Panasonic
INVERTER

OFF/ON



PARA LIGAR OU DESLIGAR (ON/OFF) A UNIDADE

- Por favor tenha atenção à indicação de desligado (OFF) no visor do controlo remoto, para evitar que a unidade inicie / pare inapropriadamente.



TEMP

PARA CONFIGURAR A TEMPERATURA

- Alcance de selecção: 16°C ~ 30°C.
 - Funcionar com a unidade dentro da temperatura recomendada poderá poupar energia.
- MODO DE AQUECIMENTO : 20°C ~ 24°C.
MODO DE ARREFECIMENTO : 26°C ~ 28°C.
MODO SECO : 1°C ~ 2°C abaixo da temperatura ambiente.

MODE



PARA SELECIONAR O MODO DE OPERAÇÃO

MODO AUTOMÁTICO - Para sua conveniência

- A unidade selecciona o modo de operação a cada 30 minutos de acordo com a temperatura configurada, exterior e temperatura ambiente. Durante a selecção do modo de funcionamento o indicador de potência pisca.

MODO DE AQUECIMENTO - Para desfrutar de ar quente

- A unidade demora um pouco a aquecer. O indicador de energia pisca durante esta operação.

MODO DE ARREFECIMENTO - Para desfrutar de ar fresco

MODO SECO - Para desumidificar o ambiente

- A unidade opera a uma velocidade baixa da ventoinha para dar uma refrigeração suave.

FAN SPEED PARA SELECIONAR A VELOCIDADE DO VENTILADOR (5 OPÇÕES)



- Para AUTO, a velocidade da ventoinha interior é ajustada automaticamente de acordo com o modo de operação.



AIR SWING

PARA AJUSTAR A DIRECÇÃO DO FLUXO DE AR (5 OPÇÕES)



- Mantém a ventilação da sala.
- Se for seleccionado AUTO, os difusores balançam para esquerda/direita e para cima/para baixo automaticamente.
- No modo calor, o ar é ejectado horizontalmente durante algum tempo, depois começa a ser ejectado para baixo e os difusores do fluxo de ar começam a balançar para a esquerda/direita após a temperatura subir.

COMO CONFIGURAR O TEMPORIZADOR

- Para LIGAR (ON) ou DESLIGAR (OFF) a unidade num tempo predefinido.



Selecione a função ON ou OFF do temporizador.



Configure a hora.



Confirme.

- Para cancelar a função ON ou OFF do temporizador, prima ou e, em seguida, prima .

- Quando configurar o Temporizador LIGADO (ON), a unidade pode começar mais cedo (até 30 minutos) antes da hora configurada de maneira a alcançar a temperatura desejada a tempo.
- A operação do temporizador é baseada na configuração do relógio no controlo remoto e repete diariamente uma vez configurada. Para configurar o relógio, por favor consulte Preparação do Controlo Remoto na contracapa.
- Se o temporizador for cancelado manualmente ou devido a uma falha de corrente, pode restabelecer a configuração anterior (após restabelecer a energia) premindo .

CONFIGURAÇÕES OPCIONAIS



Prima e segure durante 5 segundos para escurecer ou restaurar a luminosidade do indicador da unidade.



Prima e segure durante aproximadamente 10 segundos para mostrar a temperatura em °C ou °F.



CLOCK

Prima e segure durante aproximadamente 5 segundos para mostrar a indicação da hora em 12 horas (am/pm) ou 24 horas.



RC
RESET

Prima para restabelecer as configurações padrão do controlo remoto.



AC
SET , RESET

Não utilizado em operações normais.

Defina a temperatura para 1°C acima no modo frio ou 2°C abaixo no modo calor da temperatura desejada para conseguir 10% de poupança de energia.

Utilize cortinas para evitar a luz solar e o calor exterior, para reduzir o consumo de energia durante o modo frio.

MANUTENÇÃO E LIMPEZA



CUIDADO

- Desligue a unidade antes de efectuar a limpeza.
- Não toque nas alhetas de alumínio, a parte afiada pode causar ferimentos.

INSTRUÇÕES DE LIMPEZA

- Não utilize gasolina, diluente nem pó de limpeza abrasivo.
- Utilize apenas sabões (≈ pH7) ou detergente de uso doméstico neutro.
- Não utilize água com uma temperatura superior a 40°C.

SUGESTÃO

- Limpe regularmente o filtro para obter o melhor desempenho possível e reduzir o consumo de energia.
- Contacte o revendedor local para efectuar a inspecção sazonal.

FILTRO SUPER ALLERU-BUSTER



Aspire o filtro super alleru-buster.

- Aspire o filtro sempre que necessário.
 - Substitua o filtro a cada 10 anos ou substitua os filtros danificados.
- N.º de peça: CZ-SA16P

PAINEL FRONTAL

Levante e puxe para remover. Lave e seque.

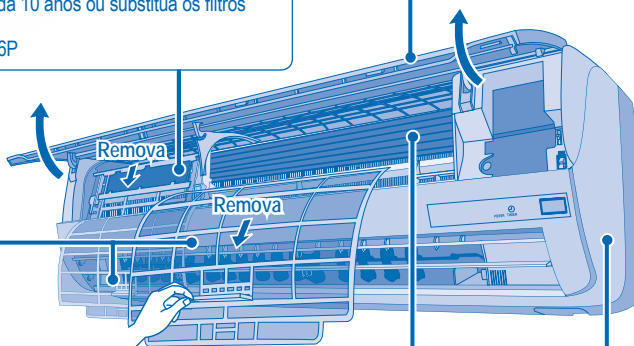

FILTRO DO AR

- Os filtros de ar têm de ser limpos quinzenalmente.
- Lave/passe os filtros suavemente por água para evitar a ocorrência de danos na superfície do filtro.
- Seque os filtros cuidadosamente à sombra, longe de chamas acesas ou da luz solar directa.
- Substitua os filtros danificados.

ALHETAS DE ALUMÍNIO

UNIDADE INTERIOR

Limpe cuidadosamente a unidade com um pano macio e seco.

PARA UMA INSPECÇÃO SAZONAL APÓS NÃO UTILIZAÇÃO PROLONGADA

- Verifique as pilhas do controlo remoto.
- Os orifícios de entrada e saída devem estar desobstruídos.
- Após 15 minutos de funcionamento, é normal que a seguinte diferença de temperatura se verifique entre os orifícios de entrada e saída:
Arrefecimento: $\geq 8^{\circ}\text{C}$ Aquecimento: $\geq 14^{\circ}\text{C}$

PARA PREPARAR A UNIDADE PARA UM PERÍODO DE INACTIVIDADE PROLONGADO

- Active o modo de Aquecimento durante 2~3 horas para remover cuidadosamente qualquer humidade que tenha ficado nas peças internas.
- Desligue a unidade.
- Remova as pilhas do controlo remoto.

CRITÉRIOS SEM MANUTENÇÃO

DESLIGUE O SISTEMA DE ALIMENTAÇÃO e CONTACTE o Distribuidor Autorizado nas seguintes condições:

- Ruído anormal durante o funcionamento.
- Água/partículas estranhas entraram no controlo remoto.
- Fuga de água da unidade interior.
- Os interruptores do disjuntor desligam-se frequentemente.
- O fio distribuidor de corrente aquece de forma anormal.
- Os interruptores ou botões não estão a funcionar devidamente.

RESOLUÇÃO DE PROBLEMAS

Os seguintes sintomas não indicam uma avaria do aparelho.

Sintoma	Causa
Sai névoa da unidade interior.	• Efeito de condensação devido ao processo de arrefecimento.
Ouve-se o fluxo de água quando a unidade está a funcionar.	• Fluxo do líquido de refrigeração no interior da unidade.
A sala tem um odor estranho.	• Pode ser devido a um odor de humidade produzido pela parede, alcatifa, mobília ou vestuário.
O ventilador interior pára ocasionalmente quando o modo de velocidade automática do ventilador está programado.	• Isto ajuda a remover os odores do ambiente.
O funcionamento é atrasado durante alguns minutos após a reprogramação.	• O atraso é um mecanismo de protecção do compressor da unidade.
A unidade exterior produz água/vapor.	• Existe condensação ou evaporação nos tubos.
O indicador do temporizador permanece ligado.	• A programação do temporizador é activada diariamente depois de programada.
O indicador de alimentação fica intermitente durante o funcionamento e o ventilador interior pára.	• A unidade está no modo de descongelação e o gelo derretido é drenado da unidade exterior.
O ventilador interior pára ocasionalmente no modo de aquecimento.	• Para evitar o efeito de arrefecimento acidental.
O indicador de alimentação pisca antes da unidade ser ligada.	• Este é um passo preliminar para a operação, quando o temporizador ON estiver definido.
Som de quebra durante o funcionamento.	• Mudanças de temperatura causam a expansão/contractão da unidade.

Verifique o seguintes antes de pedir assistência.

Sintoma	Verificar
O modo de aquecimento/arrefecimento não está a funcionar de maneira eficiente.	<ul style="list-style-type: none"> • Configure a temperatura correctamente. • Feche todas as portas e janelas. • Limpe ou substitua os filtros. • Limpe qualquer obstrução que se encontra na entrada do ar e nas aberturas de ventilação de saída do ar.
Ruído durante o funcionamento.	<ul style="list-style-type: none"> • Certifique-se de que a unidade foi instalada numa inclinação. • Feche o painel dianteiro devidamente.
O controlo remoto não funciona. (O visor está escuro ou o sinal de transmissão está fraco.)	<ul style="list-style-type: none"> • Introduza as pilhas devidamente. • Substitua as pilhas gastas.
A unidade não funciona.	<ul style="list-style-type: none"> • Verifique se o disjuntor disparou. • Verifique se o temporizador foi configurado.
A unidade não recebe o sinal do controlo remoto.	<ul style="list-style-type: none"> • Certifique-se que o receptor não está obstruído. • Algumas luzes fluorescentes podem interferir com o transmissor de sinal. Por favor consulte o seu representante mais próximo.

A unidade desliga-se e o indicador do temporizador começa a piscar.

1 Prima durante 5 segundos.

3 Prima para sair da verificação.

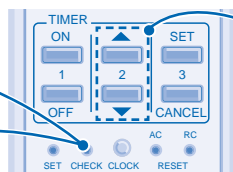

2 Prima até ouvir um sinal sonoro e, em seguida, anote o código de erro.

- Desligue a unidade e comunique o código de erro ao revendedor local.

NOTA :

- A unidade pode funcionar (com 4 sinais sonoros) de forma limitada, dependendo do erro.

ΠΡΟΦΥΛΑΞΕΙΣ ΑΣΦΑΛΕΙΑΣ

ΟΡΙΣΜΟΣ

Οι οδηγίες που πρέπει να ακολουθηθούν κατηγοριοποιούνται σύμφωνα με τα παρακάτω σύμβολα:



Αυτό το σύμβολο δηλώνει μια ενέργεια που ΑΠΑΓΟΡΕΥΕΤΑΙ.



Αυτά τα σύμβολα δηλώνουν ενέργειες που είναι ΥΠΟΧΡΕΩΤΙΚΕΣ.

Για την αποτροπή προσωπικού τραυματισμού, τραυματισμού σε άλλους, ή την καταστροφή της περιουσίας παρακαλούμε τηρήστε τα παρακάτω. Η λανθασμένη λειτουργία εξαιτίας της αποτυχίας σας να ακολουθήσετε τις οδηγίες μπορεί να προκαλέσει τραυματισμό ή ζημιά, η σοβαρότητα των οποίων κατηγοριοποιείται σύμφωνα με τα παρακάτω:



Προειδοποίηση

Αυτό το σήμα προειδοποιεί για θάνατο ή σοβαρό τραυματισμό.



Προσοχή

Αυτό το σήμα προειδοποιεί για τραυματισμό ή ζημιά σε περιουσία.

Τηλεχειριστήριο



- Μη χρησιμοποιείτε επαναφορτιζόμενες (Ni-Cd) μπαταρίες.
- Μην επιτρέπετε σε βρέφη και μικρά παιδιά να παίξουν με το τηλεχειριστήριο, διότι υπάρχει κίνδυνος να καταπιούν κατά λάθος τις μπαταρίες.



- Να αφαιρείτε τις μπαταρίες αν η μονάδα δεν πρόκειται να χρησιμοποιηθεί για μεγάλο χρονικό διάστημα.
- Θα πρέπει να εισαχθούν καινούριες μπαταρίες ίδιου τύπου σύμφωνα με την πολιτικότητα που αναφέρεται για να αποτραπεί η δυσλειτουργία του τηλεχειριστηρίου.

Εσωτερική Μονάδα



- Μην εγκαθιστάτε αφαιρείτε και επανεγκαθιστάτε τη μονάδα οι ίδιοι. Η λανθασμένη εγκατάσταση θα προκαλέσει διαρροή, ηλεκτροπληξία ή πυρκαγιά. Παρακαλούμε συμβουλευτείτε ένα εξουσιοδοτημένο κατάστημα πώλησης ή έναν ειδικό για τις εργασίες εγκατάστασης.
- Μην εισάγετε τα δάχτυλά σας ή άλλα αντικείμενα ή άλλα αντικείμενα μέσα στη μονάδα.
- Μην επιχειρήσετε να επισκευάσετε τη μονάδα μόνοι σας.

Εσωτερική Μονάδα



- Μην εγκαθιστάτε τη μονάδα σε ατμόσφαιρα με κίνδυνο έκρηξης.
 - Μη πλένετε τη μονάδα με νερό, βενζίνη, διαλυτικές ουσίες ή με σκόνες καθαρισμού.
 - Μη χρησιμοποιείτε για άλλο σκοπό όπως είναι η συντήρηση τροφίμων.
 - Μη χρησιμοποιείτε εύφλεκτο εξοπλισμό μπροστά από την εξαγωγή αέρα.
 - Μην εκθέτετε τη συσκευή άμεσα σε κρύο αέρα για παρατεταμένο χρονικό διάστημα.
- Βεβαιωθείτε πως ο σωλήνας αποχέτευσης έχει συνδεθεί σωστά. Διαφορετικά, μπορεί να υπάρξει διαρροή.
 - Αερίζετε τακτικά το δωμάτιο.



Τροφοδοσία



- Δεν πρέπει να μοιράζεται την ίδια τρίζα με άλλες συσκευές.
- Μην τροποποιείτε τα καλώδια τροφοδοσίας.
- Μην χρησιμοποιείτε επεκτάσεις καλωδίων.
- Μην χειρίζεστε το καλώδιο με βρεγμένα χέρια.



- Χρησιμοποιείτε το καθαρισμένο καλώδιο τροφοδοσίας.
- Εάν το καλώδιο τροφοδοσίας έχει υποστεί ζημιά, πρέπει να αντικατασταθεί από τον κατασκευαστή, τον αντιπρόσωπο σέρβις ή εξουσιοδοτημένους τεχνικούς για να αποφευχθεί ενδεχόμενος κίνδυνος.



- Η συσκευή αυτή πρέπει να είναι γειωμένη και συνιστάται θερμά να εγκατασταθεί με αυτόματο διακόπτη ηλεκτρικού κυκλώματος για τη περίπτωση διαρροής της γείωσης (ELCB: Earth Leakage Circuit Breaker) ή με διάταξη προστασίας ρεύματος διαρροής (RCD: Residual Current Device). Διαφορετικά μπορεί να προκληθεί ηλεκτροπληξία ή πυρκαγιά σε περίπτωση δυσλειτουργίας.



- Σε περίπτωση ανάγκης ή μη φυσιολογικών καταστάσεων (οσμής καμένου, κτλ), σβήστε το τροφοδοτικό και συμβουλευτείτε τον αντιπρόσωπο που βρίσκεται πιο κοντά σε σας.

Εξωτερική Μονάδα



- Μην εισάγετε τα δάχτυλά σας ή άλλα αντικείμενα ή άλλα αντικείμενα μέσα στη μονάδα.

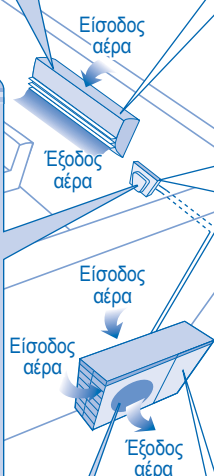

Τροφοδοσία



- Σβήστε την παροχή τροφοδοσίας πριν τον καθαρισμό ή τη συντήρηση.
- Κλείστε την παροχή τροφοδοσίας αν η μονάδα δε χρησιμοποιείται για μεγάλο χρονικό διάστημα.
- Αυτό το κλιματιστικό είναι εξοπλισμένο με μια ενσωματωμένη συσκευή προστασίας από τις διακυμάνσεις της τάσης. Όμως, για να μπορέσετε να προστατέψετε καλύτερα το κλιματιστικό σας από το να υποστεί ζημιά από αφύσικα ισχυρούς κεραυνούς, μπορείτε να θέσετε να το αποσυνδέσετε από την τροφοδοσία. Μην ακουμπήσετε το κλιματιστικό κατά τη διάρκεια κεραυνών, μπορεί να προκαλέσει ηλεκτροπληξία.

Εξωτερική Μονάδα



- Μη κάθεστε, βαδίσετε ή βάζετε οτιδήποτε πάνω στη μονάδα.



- Μην αγγίζετε το κοφτερό αλουμιένιο πτερύγιο.



- Βεβαιωθείτε πως ο σωλήνας αποχέτευσης έχει συνδεθεί σωστά. Διαφορετικά, μπορεί να υπάρξει διαρροή.
- Μετά από παρατεταμένες περιόδους χρήσης, βεβαιωθείτε πως δεν έχει καταστραφεί η σχάρα εγκατάστασης.

ΡΥΘΜΙΣΤΙΚΕΣ ΠΛΗΡΟΦΟΡΙΕΣ

Η συσκευή αυτή δεν προορίζεται για χρήση από άτομα (συμπεριλαμβανομένων των παιδιών) με μειωμένες φυσικές, αισθητήριες ή νοητικές ικανότητες, ή χωρίς εμπειρία και γνώση, εκτός αν βρίσκονται υπό την επιτήρηση ή τους παρέχονται οδηγίες σχετικά με τη χρήση της συσκευής από άτομο που είναι υπεύθυνο για την ασφάλειά τους. Τα παιδιά πρέπει να επιτηρούνται για να εξασφαλιστεί ότι δεν παίζουν με τη συσκευή.

ΣΥΝΟΗΚΕΣ ΛΕΙΤΟΥΡΓΙΑΣ

Χρησιμοποιείτε αυτό το κλιματιστικό στα παρακάτω εύρη θερμοκρασιών

Θερμοκρασία (°C)		Σε εσωτερικό χώρο		Σε εξωτερικό χώρο	
		*DBT	*WBT	*DBT	*WBT
ΨΥΞΗ	Μέγιστη	32	23	43	26
	Ελάχιστη	16	11	16	11
ΘΕΡΜΑΝΣΗ	Μέγιστη	30	-	24	18
	Ελάχιστη	16	-	-5	-6

* DBT: Θερμοκρασία ξηρού βολβού

* WBT: Θερμοκρασία υγρού βολβού

Σας ευχαριστούμε για την αγορά ενός Κλιματιστικού

Panasonic

ΠΙΝΑΚΑΣ ΠΕΡΙΕΧΟΜΕΝΩΝ

ΠΡΟΦΥΛΑΞΙΣ ΑΣΦΑΛΕΙΑΣ	44
ΡΥΘΜΙΣΤΙΚΕΣ ΠΛΗΡΟΦΟΡΙΕΣ	45
ΕΠΙΣΚΟΠΗΣΗ ΠΡΟΪΟΝΤΟΣ & ΛΕΙΤΟΥΡΓΙΕΣ	46~47
ΦΡΟΝΤΙΔΑ & ΚΑΘΑΡΙΣΜΟΣ	48
ΑΝΤΙΜΕΤΩΠΙΣΗ ΠΡΟΒΛΗΜΑΤΩΝ	49
ΣΥΝΤΟΜΟΣ ΟΔΗΓΟΣ ΠΙΣΩ ΚΑΛΥΜΜΑ	

ΣΗΜΕΙΩΣΗ :

Οι εικόνες σε αυτόν τον οδηγό είναι μόνο για επεξήγηση και μπορεί να διαφέρουν από την πραγματική μονάδα. Υπόκειται σε αλλαγές δίχως προειδοποίηση για μελλοντική βελτίωση.



ΠΕΡΙΒΑΝΤΟΛΟΓΙΚΕΣ ΑΠΑΙΤΗΣΕΙΣ

Απόρριψη μπαταριών

Οι μπαταρίες θα πρέπει να ανακυκλώνονται ή να απορρίπτονται σωστά.



ΑΠΟΡΡΙΨΗ ΓΙΑ ΣΥΣΚΕΥΕΣ ΠΟΥ ΕΦΤΑΣΑΝ ΣΤΟ ΤΕΛΟΣ ΤΟΥ ΚΥΚΛΟΥ ΖΩΗΣ ΤΟΥΣ

"Οδηγίες για τον τελικό-χρήστη" κλιματιστικών:

Αυτό το κλιματιστικό φέρει την παραπάνω σήμανση, δηλώνοντας πως ο ηλεκτρικός εξοπλισμός δε θα πρέπει να απορρίπτεται μαζί με τα οικιακά απορρίμματα. Οι χώρες της Ευρωπαϊκής Ένωσης (*), θα πρέπει να έχουν ένα σύστημα συλλογής ειδικά για αυτά τα προϊόντα. Μην επιχειρήσετε να αποσυναρμολογήσετε το σύστημα μόνοι σας καθώς κάτι τέτοιο ενδέχεται να έχει επιβλαβείς επιπτώσεις στην υγεία σας και στο περιβάλλον ως αποτέλεσμα του λανθασμένου χειρισμού αποβλήτων. Αυτή η αποσυναρμολόγηση και η απόρριψη του ψυκτικού μέσου, του λαδιού και των υπολοίπων κομματιών θα πρέπει να γίνεται από εξουσιοδοτημένο τεχνικό εγκατάστασης σύμφωνα με τους σχετικούς τοπικούς και εθνικούς κανονισμούς. Τα κλιματιστικά θα πρέπει να υπόκεινται σε επεξεργασία σε εξειδικευμένη εγκατάσταση επεξεργασία για την επαναχρησιμοποίησή τους, την ανακύκλωση και την ανάκτηση και δε θα πρέπει να απορρίπτονται στο δημοτικό σύστημα απορριμμάτων. Παρακαλούμε επικοινωνήστε με τον τεχνικό εγκατάστασης, την αντιπροσωπεία ή τις τοπικές αρχές για περισσότερες πληροφορίες. Υπάρχει η πιθανότητα επιβλαβής προστίμων για τη λάθος απόρριψη των αποβλήτων, σύμφωνα με την εθνική νομοθεσία.

*υπόκειται στον εθνικό νόμο του κάθε κράτους μέλους

Πληροφορίες Απόρριψης για χώρες εκτός Ευρωπαϊκής Ένωσης

Το σύμβολο αυτό ισχύει μόνο μέσα στην Ευρωπαϊκή Ένωση. Αν θέλετε να απορρίψετε το προϊόν, παρακαλούμε επικοινωνήστε με τον τεχνικό εγκατάστασης, την αντιπροσωπεία ή τις τοπικές αρχές και ρωτήστε τους ποια είναι η σωστή μέθοδος απόρριψης.

- Μην ανάβετε τη μονάδα όταν αλείφετε με κερί το πάτωμα. Μετά την επάλειψη με κερί αερίστε όπως πρέπει το δωμάτιο πριν να θέσετε σε λειτουργία τη μονάδα.
- Μην εγκαθιστάτε τη μονάδα σε περιοχές με λάδια και καπνούς.

ΕΠΙΣΚΟΠΗΣΗ ΠΡΟΪΟΝΤΟΣ & ΛΕΙΤΟΥΡΓΙΕΣ

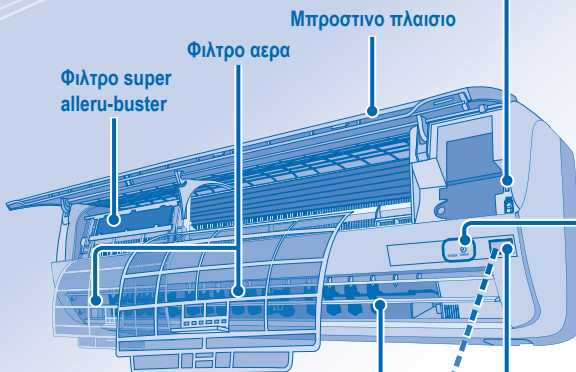

Φίλτρο super alleru-buster

Φίλτρο αερα

Μπροστινο πλαισιο

Γριλια κατευθυνση αερα

- Μη ρυθμιζετε με το χερι.

Δεκτες

Κουμπι auto OFF/ON

- Χρησιμοποιείται, όταν το τηλεχειριστήριο βρίσκεται σε λάθος θέση ή δεν λειτουργεί κανονικά.

Ενέργεια	Λειτουργία
Πατήστε μια φορά.	Αυτόματη
Πατήστε και κρατήστε πατημένο μέχρι να ακούσετε έναν ήχο, έπειτα αφήστε το.	Ψύξη
Πατήστε το κουμπι για να σβήσετε τη συσκευή πέντε δευτερόλεπτα.	

ΕΝΔΕΙΞΙΣ



POWER TIMER
(πράσινο) (Πορτοκαλόχρους)

Μέγιστες αποστάσεις: 8m

Οθόνη Τηλεχειριστηριου

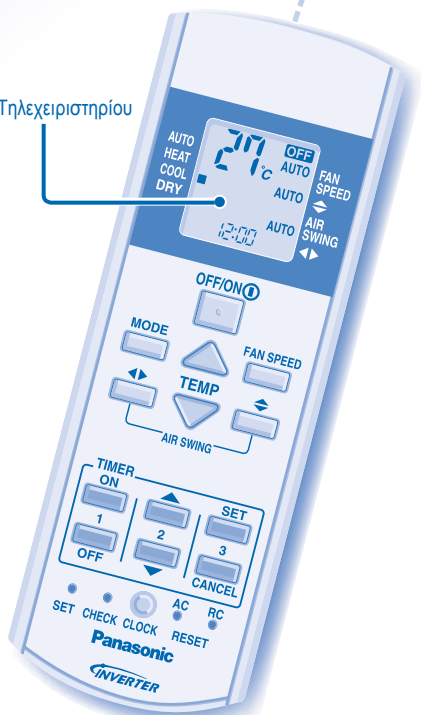

AUTO
HEAT
COOL
DRY

27 °C

OFF
AUTO
FAN SPEED
AUTO
AIR SWING

OFF/ON

MODE

FAN SPEED

TEMP

AIR SWING

TIMER ON

1 OFF

2

3 SET

CANCEL

SET CHECK CLOCK AC RC RESET

Panasonic

INVERTER

OFF/ON



ΓΙΑ ΝΑ ΕΝΕΡΓΟΠΟΙΗΣΕΤΕ (ON) Ή ΝΑ ΑΠΕΝΕΡΓΟΠΟΙΗΣΕΤΕ (OFF) ΤΗ ΣΥΣΚΕΥΗ

- Παρακαλείστε να λάβετε υπόψη σας την ένδειξη OFF στην οθόνη του τηλεχειριστηρίου για να παρεμποδίσετε τυχόν ακατάλληλη έναρξη / παύση λειτουργίας της μονάδας.



TEMP

ΓΙΑ ΝΑ ΡΥΘΜΙΣΕΤΕ ΤΗ ΘΕΡΜΟΚΡΑΣΙΑ

- Έυρος επιλογής: 16°C ~ 30°C.
- Η λειτουργία της μονάδας εντός των προτεινόμενων θερμοκρασιών μπορεί να επιφέρει μείωση στην κατανάλωση ρεύματος.
ΚΑΤΑΣΤΑΣΗ ΛΕΙΤΟΥΡΓΙΑΣ ΘΕΡΜΑΝΣΗΣ : 20°C ~ 24°C.
ΚΑΤΑΣΤΑΣΗ ΛΕΙΤΟΥΡΓΙΑΣ ΨΥΞΗΣ : 26°C ~ 28°C.
ΚΑΤΑΣΤΑΣΗ ΛΕΙΤΟΥΡΓΙΑΣ ΑΦΥΓΡΑΝΣΗΣ : 1°C ~ 2°C
χαμηλότερα από τη θερμοκρασία δωματίου.

MODE



ΓΙΑ ΤΗΝ ΕΠΙΛΟΓΗ ΤΟΥ ΤΡΟΠΟΥ ΛΕΙΤΟΥΡΓΙΑΣ

ΑΥΤΟΜΑΤΗ ΚΑΤΑΣΤΑΣΗ ΛΕΙΤΟΥΡΓΙΑΣ - Για μεγαλύτερη ευκολία

- Η μονάδα επιλέγει τρόπο λειτουργίας κάθε λεπτά σύμφωνα με τη ρύθμιση της θερμοκρασίας, την εξωτερική θερμοκρασία καθώς και τη θερμοκρασία δωματίου. Κατά τη διάρκεια επιλογής κατάστασης λειτουργίας, αναβοσβήνει η λυχνία λειτουργίας.

ΚΑΤΑΣΤΑΣΗ ΛΕΙΤΟΥΡΓΙΑΣ ΘΕΡΜΑΝΣΗΣ - Για να απολαμβάνετε ζεστο αέρα

- Η μονάδα χρειάζεται λίγο χρόνο για να ζεσταθεί. Ο δείκτης ισχύος αναβοσβήνει κατά τη διάρκεια της λειτουργίας.

ΚΑΤΑΣΤΑΣΗ ΛΕΙΤΟΥΡΓΙΑΣ ΨΥΞΗΣ - Για να απολαμβάνετε κρυο αέρα

ΚΑΤΑΣΤΑΣΗ ΛΕΙΤΟΥΡΓΙΑΣ ΑΦΥΓΡΑΝΣΗΣ - Για την αφύγρανση του περιβαλλοντος χωρου

- Η μονάδα λειτουργεί σε χαμηλή ταχύτητα ανεμιστήρα ώστε να δώσει μια απαλή λειτουργία ψύξης.

FAN SPEED



ΓΙΑ ΝΑ ΕΠΙΛΕΞΕΤΕ ΤΑΧΥΤΗΤΑ ΑΝΕΜΙΣΤΗΡΑ (5 ΕΠΙΛΟΓΕΣ)



- Για τον ΑΥΤΟΜΑΤΟ τρόπο λειτουργίας, η ταχύτητα του εσωτερικού ανεμιστήρα ρυθμίζεται αυτόματα σύμφωνα με τον τρόπο λειτουργίας.



ΓΙΑ ΝΑ ΠΡΟΣΑΡΜΟΣΕΤΕ ΤΗΝ ΚΑΤΕΥΘΥΝΣΗ ΡΟΗΣ ΤΟΥ ΑΕΡΑ (5 ΕΠΙΛΟΓΕΣ)

AIR SWING



- Διατηρεί το δωμάτιο αεριζόμενο.
- Αν έχει επιλεγεί η ΑΥΤΟΜΑΤΗ λειτουργία, οι γρίλιες αιωρούνται αριστερά/δεξιά και πάνω/κάτω αυτόματα.
- Σε τρόπο λειτουργίας θέρμανσης, ο αέρας φυσάει για λίγο οριζόντια, αρχίζει ύστερα να φυσάει προς τα κάτω και οι γρίλιες ροής του αέρα αρχίζουν να αιωρούνται αριστερά/δεξιά μετά την άνοδο της θερμοκρασίας.

ΓΙΑ ΝΑ ΡΥΘΜΙΣΕΤΕ ΤΟ ΧΡΟΝΟΔΙΑΚΟΠΤΗ

- Για να ενεργοποιήσετε (ON) ή να απενεργοποιήσετε (OFF) τη συσκευή σε ένα προρυθμισμένο χρόνο.

 ON 1 OFF	 2 	 SET
Επιλέξτε το χρονοδιακόπτη ON ή OFF.	Ρυθμίστε τον χρόνο.	Επιβεβαιώστε.

- Για να ακυρώσετε το χρονοδιακόπτη ON ή OFF, πατήστε το ή το και έπειτα πατήστε το .
- Όταν ενεργοποιηθεί ο χρονοδιακόπτης, η μονάδα μπορεί να ξεκινήσει νωρίτερα (έως και 30 λεπτά) πριν από τον τρέχοντα χρόνο ρύθμισης έτσι ώστε να επιτευχθεί έγκαιρα η επιθυμητή θερμοκρασία.
- Η λειτουργία του χρονοδιακόπτη βασίζεται στη ρύθμιση του ρολογιού του τηλεχειριστηρίου και επαναλαμβάνεται καθημερινά εφόσον ρυθμίστηκε μια φορά. Για τη ρύθμιση του ρολογιού, παρακαλείστε να ανατρέξετε στην Ετοιμασία Τηλεχειριστηρίου στο οπισθόφυλλο.
- Αν ο χρονοδιακόπτης ακυρωθεί με το χέρι ή λόγω διακοπής ρεύματος, μπορείτε να ανακτήσετε την προηγούμενη ρύθμιση (μόλις επανέλθει το ρεύμα) πατώντας .

ΡΥΘΜΙΣΕΙΣ ΚΑΤ' ΕΠΙΛΟΓΗ

	Πατήστε και κρατήστε πατημένο για 5 δευτερόλεπτα για να μειώσετε τη διαύγεια ή να ανακτήσετε τη λαμπρότητα του δείκτη της μονάδας.
	Πατήστε και κρατήστε πατημένο για 10 δευτερόλεπτα για να δείξετε τη ρύθμιση της θερμοκρασίας σε °C ή °F.
	Πατήστε και κρατήστε πατημένο για 5 δευτερόλεπτα για να δείξετε 12-ωρη (π.μ./μ.μ.) ή 24-ωρη ένδειξη της ώρας.
RC RESET	Πατήστε για να ανακτήσετε τη προρυθμισμένη ρύθμιση του τηλεχειριστηρίου.
AC SET, RESET	Δεν χρησιμοποιείται σε κανονικές λειτουργίες.

Ρυθμίστε τη θερμοκρασία 1°C υψηλότερα σε τρόπο λειτουργίας ψύξης ή 2°C χαμηλότερα από την επιθυμητή θερμοκρασία για να επιτύχετε εξοικονόμηση ενέργειας κατά 10%.

Χρησιμοποιήστε κουρτίνες για να παρεμποδίσετε το ηλιακό φως και την εξωτερική θερμότητα να μειώσουν τη κατανάλωση ισχύος κατά τον τρόπο λειτουργίας ψύξης.

ΦΡΟΝΤΙΔΑ & ΚΑΘΑΡΙΣΜΟΣ



ΠΡΟΣΟΧΗ

- Σβήστε την παροχή τροφοδοσίας πριν τον καθαρισμό.
- Μην αγγίζετε το αλουμινένιο πτερύγιο, το κοφτερό μέρος μπορεί να προκαλέσει τραυματισμούς.

ΟΔΗΓΙΕΣ ΠΛΥΣΙΜΑΤΟΣ

- Μη χρησιμοποιείτε βενζίνη, διαλυτικές ουσίες ή καθαριστικές σκόνες.
- Χρησιμοποιείτε μόνο σαπούνι (\approx pH7) ή ουδέτερα οικιακά καθαριστικά.
- Μη χρησιμοποιείτε νερό πιο ζεστό από τους 40°C.

ΦΙΛΤΡΟ SUPER ALLERU-BUSTER



Καθαρίστε με ηλεκτρική σκούπα το φίλτρο super alleru-buster.

- Καθαρίστε με ηλεκτρική σκούπα το φίλτρο όπου χρειάζεται.
 - Αντικαθιστάτε το φίλτρο κάθε 10 χρόνια ή αντικαθιστάτε τα κατεστραμμένα φίλτρα.
- Αριθ. Μέρους: CZ-SA16P

ΣΥΜΒΟΥΛΗ

- Καθαρίζετε τακτικά το φίλτρο για καλύτερη απόδοση και για τη μείωση της κατανάλωσης ενέργειας.
- Παρακαλούμε συμβουλευθείτε το πλησιέστερο κατάστημα πώλησης για εποχιακή επιθεώρηση.

ΜΠΡΟΣΤΙΝΟ ΠΛΑΙΣΙΟ

Ανασηκώστε και τραβήξτε για να το αφαιρέσετε. Πλύνετε και έπειτα σκουπίστε.

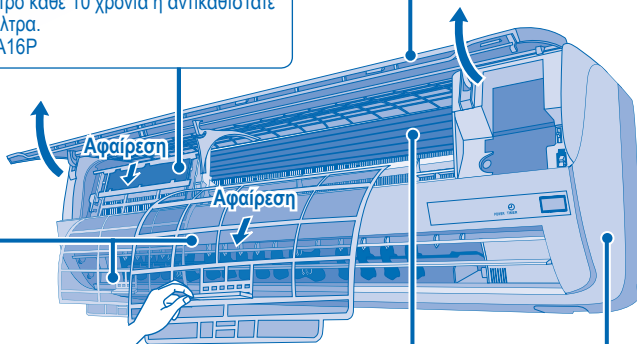

ΦΙΛΤΡΟ ΑΕΡΑ

- Ο καθαρισμός των φίλτρων αέρα πρέπει να γίνεται κάθε δύο βδομάδες.
- Πλύνετε/ξεπλύνετε τα φίλτρα με νερό, προσεκτικά, ώστε να αποφευχθεί η πρόκληση ζημιάς στην επιφάνειά τους.
- Αφήστε τα φίλτρα να στεγνώσουν στη σκιά, μακριά από εστίες φωτιάς ή από τις ακτίνες του ήλιου.
- Αντικαθιστάτε τα κατεστραμμένα φίλτρα.

ΑΛΟΥΜΙΝΕΝΙΟ ΠΤΕΡΥΓΙΟ

ΕΣΩΤΕΡΙΚΗ ΜΟΝΑΔΑ

Σκουπίστε μαλακά τη μονάδα με ένα μαλακό, στεγνό πανί.

ΓΙΑ ΕΠΟΧΙΑΚΗ ΕΠΙΘΕΩΡΗΣΗ ΜΕΤΑ ΑΠΟ ΕΚΤΕΤΑΜΕΝΗ ΜΗ-ΧΡΗΣΗ

- Έλεγχος των μπαταριών του τηλεχειριστήριου.
- Δεν υπάρχουν εμπόδια στα στόμια εισόδου και εξόδου του αέρα.
- Μετά από 15 λεπτά λειτουργίας, είναι φυσιολογικό να έχετε την παρακάτω διαφορά θερμοκρασίας μεταξύ των στομιών εισόδου και εξόδου του αέρα: Ψύξη: $\geq 8^\circ\text{C}$ Θέρμανση: $\geq 14^\circ\text{C}$

ΓΙΑ ΠΑΡΑΤΕΤΑΜΕΝΟ ΔΙΑΣΤΗΜΑ ΠΟΥ ΔΕ ΘΑ ΧΡΗΣΙΜΟΠΟΙΗΘΕΙ

- Ενεργοποιήστε τη λειτουργία θέρμανσης για 2-3 ώρες ώστε να αφαιρέσετε εντελώς την υγρασία που έχει παραμείνει στα εσωτερικά μέρη.
- Σβήστε την τροφοδοσία.
- Αφαιρέστε τις μπαταρίες από το τηλεχειριστήριο.

ΠΕΡΙΠΤΩΣΕΙΣ ΠΟΥ ΔΕΝ ΑΝΤΙΜΕΤΩΠΙΖΟΝΤΑΙ ΑΠΟ ΤΟ ΧΡΗΣΤΗ

ΔΙΑΚΟΨΤΕ ΤΗΝ ΠΑΡΟΧΗ ΡΕΥΜΑΤΟΣ και ΚΑΛΕΣΤΕ κάποιο εξουσιοδοτημένο κατάστημα στις παρακάτω περιπτώσεις:

- Θόρυβος κατά τη λειτουργία.
- Είσοδος νερού/σωματιδίων στο τηλεχειριστήριο.
- Διαρροή νερού από την εσωτερική μονάδα.
- Συχνή πτώση του ασφαλειοδιακόπτη.
- Αποσυνδέστε την παροχή ρεύματος.
- Οι διακόπτες ή τα πλήκτρα δε λειτουργούν σωστά.

ΑΝΤΙΜΕΤΩΠΙΣΗ ΠΡΟΒΛΗΜΑΤΩΝ

Τα ακόλουθα συμπτώματα δεν υποδεικνύουν δυσλειτουργία.

Σύμπτωμα	Αιτία
Βγαίνει θολούρα από την εσωτερική μονάδα.	• Υπάρχει συμπύκνωση εξαιτίας της διαδικασίας ψύξης.
Υπάρχει ήχος ροής νερού κατά τη λειτουργία.	• Ροή ψυκτικού στο εσωτερικό της μονάδας.
Το δωμάτιο έχει μια περίεργη οσμή.	• Μπορεί να οφείλεται σε οσμή υγρασίας από έναν τοίχο, ένα χαλί, ένα έπιπλο ή από ρούχα.
Ο ανεμιστήρας της εσωτερικής μονάδας σταματάει περιστασιακά κατά την αυτόματη ρύθμιση της ροής του αέρα.	• Αυτό βοηθάει να αφαιρούνται οι περιβαλλοντικές μυρωδιές.
Η λειτουργία καθυστερεί μερικά λεπτά την επανεκκίνηση.	• Η καθυστέρηση είναι μια προστασία του συμπιεστή της μονάδας.
Η εξωτερική μονάδα βγάζει νερό/ατμό.	• Η συμπύκνωση ή η εξάτμιση λαμβάνει χώρα στους σωλήνες.
Ένδειξη χρονοδιακόπτη μόνιμα αναμμένη.	• Η ρύθμιση του χρονοδιακόπτη επαναλαμβάνεται ημερησίως αφότου ρυθμιστεί.
Η ένδειξη τροφοδοσίας αναβοσβήνει κατά τη διάρκεια της λειτουργίας και ο ανεμιστήρας της εσωτερικής μονάδας έχει σταματήσει.	• Η μονάδα βρίσκεται στην κατάσταση λειτουργίας απόψυξης, και ο λιωμένος πάγος αποχειτεύεται από την εξωτερική μονάδα.
Ο ανεμιστήρας της εσωτερικής μονάδας σταματάει περιστασιακά κατά τη λειτουργία θέρμανσης.	• Προς αποφυγή μη επιθυμητής λειτουργίας ψύξης.
Η ενδεικτική λυχνία λειτουργίας αναβοσβήνει πριν να ανάψει η μονάδα.	• Αυτό αποτελεί ένα προκαταρκτικό βήμα στην προετοιμασία για τη λειτουργία όταν έχει ρυθμιστεί ο χρονοδιακόπτης ON.
Ήχος τριγμού κατά τη διάρκεια της λειτουργίας.	• Οι αλλαγές της θερμοκρασίας προκαλούν τη διαστολή/συστολή της μονάδας.

Πριν καλέσετε τον τεχνικό επισκευής, ελέγξτε τα ακόλουθα.

Σύμπτωμα	Έλεγχος
Η λειτουργία θέρμανσης/ψύξης δεν είναι ικανοποιητική.	• Ρυθμίστε σωστά τη θερμοκρασία. • Κλείστε όλες τις πόρτες και τα παράθυρα. • Καθαρίστε ή αντικαταστήστε τα φίλτρα. • Απομακρύνετε τυχόν εμπόδια από τα στόμια εισόδου και εξόδου αέρα.
Θόρυβος κατά τη λειτουργία.	• Ελέγξτε εάν η μονάδα έχει εγκατασταθεί σε επιφάνεια με κλίση. • Κλείστε καλά το μπροστινό πλαίσιο.
Δεν λειτουργεί το τηλεχειριστήριο. (Η θόνη είναι θολή ή το σήμα μετάδοσης αδύνατο.)	• Τοποθετήστε σωστά τις μπαταρίες. • Αντικαταστήστε τις μπαταρίες εάν έχουν αδειάσει.
Δε λειτουργεί η μονάδα.	• Ελέγξτε εάν ο διακόπτης κυκλώματος έχει κλείσει. • Ελέγξτε εάν έχουν ρυθμιστεί οι χρονοδιακόπτες.
Η μονάδα δεν λαμβάνει σήμα από το τηλεχειριστήριο.	• Βεβαιωθείτε ότι ο δέκτης δεν παρεμποδίζεται. • Ορισμένα φθορίζοντα φώτα μπορεί να προκαλέσουν παρεμβολές στον μεταδότη σήματος. Παρακαλείστε να συμβουλευτείτε τον πιο κοντινό σε σας αντιπρόσωπο.

Η μονάδα σταματά και η ένδειξη του χρονοδιακόπτη αναβοσβήνει.

- 1 Πατήστε το για 5 δευτερόλεπτα.
- 2 Πατήστε το μέχρι να ακούσετε έναν ήχο, έπειτα καταγράψτε τον κωδικό σφάλματος.
- 3 Πατήστε το για να σταματήσει το έλεγχο.

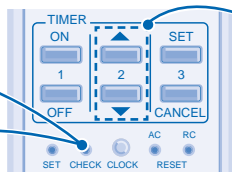

ΣΗΜΕΙΩΣΗ :

- Η μονάδα μπορεί να είναι δυνατό να λειτουργήσει (με 4 ήχους) με περιορισμένες λειτουργίες, ανάλογα με το σφάλμα.

- Σβήστε τη μονάδα και ενημερώστε το πλησιέστερο κατάστημα πώλησης για τον κωδικό σφάλματος.

ПРЕДПАЗНИ МЕРКИ

ОПРЕДЕЛЕНИЕ

Инструкциите, които трябва да се спазват, са класифицирани със следните символи:



Този символ обозначава съответното действие като **ЗАБРАНЕНО**.



Тези символи обозначават действия, които са **ЗАДЪЛЖИТЕЛНИ**.

За да предотвратите телесни повреди, нараняване на околните или имуществени щети, моля спазвайте указанията по-долу. Неправилното функциониране поради неспазване на инструкциите може да причини щети или вреди, класифицирани както следва:



Предупреждение

Този знак предупреждава за опасност от смърт или тежки наранявания.



Внимание

Този знак предупреждава за опасност от наранявания или имуществени щети.

Дистанционно управление



- Не използвайте акумулаторни (Ni-Cd) батерии.
- Не позволявайте на бебета и малки деца да играят с дистанционното управление, за да ги предпазите от случайно поглъщане на батериите.



- Извадете батериите, ако няма да използвате уреда за продължителен период от време.
- Трябва да бъдат поставени нови батерии от същия вид съобразно посочената полярност, за да се предотврати неизправност на дистанционното управление.

Вътрешна Част



- Недейте да инсталирате, отстранявате или реинсталирате уреда сами, тъй като неправилната инсталация може да доведе до изтичане на течност, токов удар или пожар. Моля консултирайте се с оторизиран дилър или специалист за работите по инсталацията.
- Не пъхайте Вашите пръсти или други предмети в уреда.
- Не се опитвайте да поправяте уреда сами.

Вътрешна Част



- Не инсталирайте уреда във взривоопасна атмосфера.
- Не мийте уреда с вода, бензин, разрестител или абразивни прахове.
- Не използвайте за други цели, като запазване на храна.
- Не използвайте никакво запалимо оборудване пред изхода на въздушния поток.
- Не излагайте директно на студен въздух за продължителен период от време.
- Уверете се, че трябва за оттичане е свързана правилно. В противен случай може да има изтичане.
- Проветрявайте стаята редовно.



Електрозахранване



- Не използвайте същия контакт за други уреди.
- Не модифицирайте захранващите кабели.
- Не използвайте удължители.
- Не работете с влажни ръце.



- Използвайте посочения захранващ кабел. Ако захранващият кабел е повреден, той трябва да бъде подменен от производителя, неговия сервизен агент или подобно квалифицирани лица с цел да се избегне опасност.



- Това устройство трябва да бъде заземено. Силно препоръчително е да бъде инсталирано с автоматичен прекъсвач за защита при късо съединение (ELCB) или автоматичен изключвател (RCD). В противен случай може да предизвика електрически удар или пожар в случай на повреда.



- При спешни случаи или нестандартни условия (миризма на изгоряло и др.), изключете захранването и се свържете с най-близкия представител.

Външна Част



- Не пъхайте Вашите пръсти или други предмети в уреда.

Входен отвор за въздух

Изходен отвор за въздух

Входен отвор за въздух

Входен отвор за въздух

Изходен отвор за въздух

Електрозахранване



- Изключете захранването преди почистване или ремонтване.
- Изключете захранването, ако няма да използвате уреда за продължителен период от време.
- Този климатик е оборудван с вградено устройство за защита от пренапрежение. Обаче, с цел допълнителна защита на вашия климатик от повреждане от извънредно силни гръмотевици, можете да го изключите от захранването. Не докосвайте климатика по време на гръмотевични бури, тъй като това може да доведе до токов удар.

Външна Част



- Не сядайте, не стъпвайте и не поставяйте нищо върху уреда.



- Не докосвайте остро алуминиево ребро.



- Уверете се, че трябва за оттичане е свързана правилно. В противен случай може да има изтичане.
- След продължителни периоди на употреба се уверете, че инсталационният шкаф не е повреден.

РЕГУЛАТОРНА ИНФОРМАЦИЯ

Уредът не е предназначен за използване от хора (вкл. деца) с намалени физически, сетивни или психични проблеми или нямащи съответния опит и познания, докато не бъдат инструктирани или наблюдавани от човек, отговорен за безопасността, за начина на използване на уреда. Наблюдавайте децата, за да се уверите, че не си играят с уреда.

РАБОТНА СРЕДА

Използвайте този климатик в следните температурни граници

Температура (°C)		В помещението		Навън	
		*DBT	*WBT	*DBT	*WBT
ОХЛАЖДАНЕ	Максимум	32	23	43	26
	Минимум	16	11	16	11
ОТОПЛЯВАНЕ	Максимум	30	-	24	18
	Минимум	16	-	-5	-6

* DBT: Температура без отчитане влажността на въздуха

* WBT: Температура с отчитане влажността на въздуха

Благодарим Ви, че закупихте климатик **Panasonic**

СЪДЪРЖАНИЕ

ПРЕДПАЗНИ МЕРКИ

50

РЕГУЛАТОРНА ИНФОРМАЦИЯ

51

ПРЕГЛЕД НА УРЕДА & РЕЖИМИТЕ НА РАБОТА

52~53

ГРИЖИ & ПОЧИСТВАНЕ

54

ОТСТРАНЯВАНЕ НА ПРОБЛЕМИ

55

БЪРЗ СПРАВОЧНИК

ПОСЛЕДНА СТРАНИЦА

ЗАБЕЛЕЖКА :

Илюстрациите в това ръководство са предназначени само за разяснение и могат да се различават от действителния уред. Възможни са промени без предупреждение за бъдещи подобрения.



ИЗИСКВАНИЯ КЪМ ОКОЛНАТА СРЕДА

Изхвърляне на батериите

Батериите трябва да се рециклират или изхвърлят правилно.



ИЗХВЪРЛЯНЕ СЛЕД УПОТРЕБА

“Инструкции за крайния потребител” за климатици:

Този климатик носи горното обозначение, показващо, че електрическото оборудване не трябва да се изхвърля заедно със стандартните домакински отпадъци. Държавите от Европейския съюз (*) трябва да имат специализирана система за събиране на тези продукти. Не се опитвайте да разглобявате системата сами, тъй като това може да окаже вредно влияние върху вашето здраве и върху околната среда в резултат на неправилно обработване на отпадъци. Разглобяването и изхвърлянето на охлаждащо вещество, масло и други елементи трябва да се извършва от квалифициран монтьор съгласно съответните местни и национални наредби. Климатичите трябва да се обработват в специализиран сервиз за повторна употреба, рециклиране и поправка и не трябва да се изхвърлят в градската мрежа за отпадъци. Моля свържете се с вашия монтьор, дилър или местна власт за повече информация. Възможни са глоби за неправилно изхвърляне на отпадъчни продукти, съгласно националните закони.

*зависи от националния закон на всяка страна-членка

Информация за изхвърляне в други държави извън Европейския съюз

Тези символи са валидни само в Европейския съюз. Ако желаете да изхвърлите този продукт, моля свържете се с вашия монтьор, дилър или местна власт и попитайте за правилния метод на изхвърляне.

- Не ВКЛЮЧАЙТЕ уреда когато лакирате паркета. След приключване на лакирането, проветрете добре стаята, преди да пуснете уреда.
- Не монтирайте уреда върху мазни и опушени повърхности.

ПРЕГЛЕД НА УРЕДА & РЕЖИМИТЕ НА РАБОТА

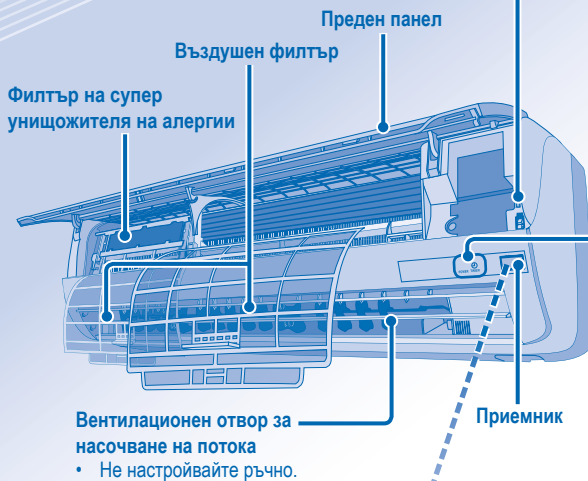

Бутон auto OFF/ON

- Използвайте, когато дистанционното управление е изгубено или е повредено.

Действие	Режим
Натиснете веднъж.	Автоматичен
Натиснете и задръжте, докато чуете едно пиукане, след това отпуснете.	Охлаждане
Натиснете бутона, за да изключите уреда.	

ИНДИКАТОР



POWER TIMER
(Зелено) (Оранжев)

Максимално разстояние: 8м

Дисплей на дистанционното управление

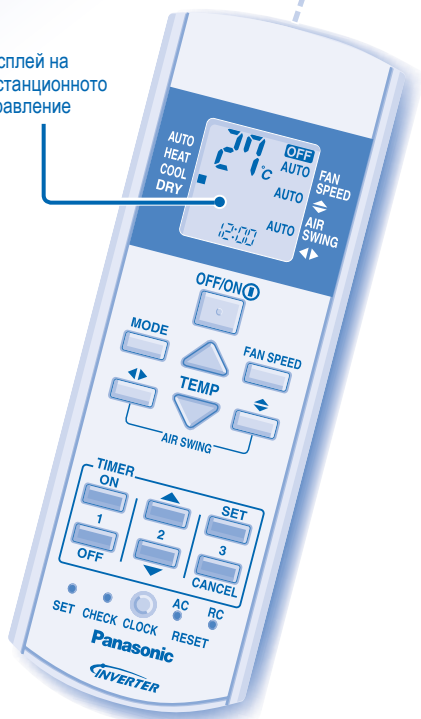

OFF/ON ①

**ЗА ДА ВКЛУЧИТЕ ИЛИ ИЗКЛУЧИТЕ УРЕДЪТ**

- Моля обърнете внимание на индикатора OFF на дистанционното управление, за да предотвратите неправилното включване / изключване на уреда.



TEMP

ЗА ДА НАСТРОИТЕ ТЕМПЕРАТУРАТА

- Температурни диапазони: 16°C ~ 30°C.
 - Ако устройството работи в препоръчаните температурни граници, може да се спести енергия.
- РЕЖИМ НА ОТОПЛЕНИЕ : 20°C ~ 24°C.
РЕЖИМ НА ОХЛАЖДАНЕ : 26°C ~ 28°C.
РЕЖИМ НА МЕКО ИЗСУШАВАНЕ : 1°C ~ 2°C по-ниска от стаината температура.

MODE

**ЗА ДА ИЗБЕРЕТЕ РЕЖИМ НА РАБОТА****АВТОМАТИЧЕН РЕЖИМ НА РАБОТА - За ваше удобство**

- Уредът избира режим на работа на всеки 30 минути в зависимост от настройката на температурата, вълнната и стаината температура. По време на избиране на режима на работа индикаторът мига.

РЕЖИМ НА ОТОПЛЕНИЕ - За да се наслаждавате на топъл въздух

- Нужно е време за загряване на уреда. Индикаторът за захранване мига по време на този процес.

РЕЖИМ НА ОХЛАЖДАНЕ - За да се наслаждавате на студен въздух**РЕЖИМ НА МЕКО ИЗСУШАВАНЕ - За да се насладите на тиха среда**

- Уредът работи на ниска скорост, за да гарантира умерено охлаждане на въздуха.

FAN SPEED ЗА НАСТРОЙВАНЕ СКОРОСТТА НА ВЕНТИЛАТОРА (5 ВЪЗМОЖНОСТИ)

- При режим AUTO скоростта на вътрешния вентилатор се настройва автоматично според режима на работа.



AIR SWING

ЗА НАСТРОЙВАНЕ ПОСОКАТА НА ВЪЗДУШНИЯ ПОТОК (5 ВЪЗМОЖНОСТИ)

- Поддържа стаята проветрена.
- Ако е зададен режим AUTO, вентилационните отвори автоматично се въртят наляво/надясно и нагоре/надолу.
- В режим на отопление въздухът за момент се носи хоризонтално, след което започва да се движи надолу, а вентилационните отвори започват да се въртят наляво и надясно след покачване на температурата.

ЗА ДА НАСТРОИТЕ ТАЙМЕРА

- За да ВКЛУЧИТЕ или ИЗКЛУЧИТЕ климатика в предврително зададено време.

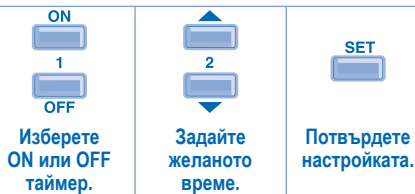

- За да отмените ON или OFF таймер, натиснете или , след което натиснете .

- Ако таймерът е настроен в режим ON, уредът може да започне да работи по-рано (до 30 мин.) преди действително зададеното време, за да се постигне навреме желаната от Вас температура.
- Таймерът се базира на настройките на часа от дистанционното управление и се повтаря ежедневно, след като веднъж е настроен. За настройките на часовника, моля вижте Подготовка на дистанционното управление на последната страница.
- Ако таймерът е отменен ръчно или в случай на повреда на захранването, можете да възстановите предишната настройка (при възстановяване на захранването), като натиснете бутона .

ДОПЪЛНИТЕЛНИ НАСТРОЙКИ

Натиснете и задръжте за 5 сек., за да загасите или върнете настройките на индикаторния дисплей.



Натиснете и задръжте за около 10 сек., за да превключите температурната скала на °C или °F.



Натиснете и задръжте за около 5 сек., за да зададете или 12-часов (am/pm), или 24-часов формат за показване на времето.

RC
RESET

Натиснете, за да възстановите фабричните настройки на дистанционното управление.

AC
SET, RESET

Не се използва в нормални режими на работа.

Настройка на температурата с 1°C по-висока в режим на охлаждане или с 2°C по-ниска в режим на отопление от желаната температура осигурява 10% спестяване на електроенергия.

За да намалите разхода на електроенергия, когато уредът е в режим на охлаждане, дръпнете пердетата, за да предотвратите проникване на слънчева светлина и топлина отвън.

ГРИЖИ & ПОЧИСТВАНЕ



ВНИМАНИЕ

- Изключете захранването преди почистване.
- Не докосвайте алуминиевото ребро, острата част може да причини нараняване.

ИНСТРУКЦИИ ЗА ИЗМИВАНЕ

- Не използвайте бензин, разреждател или абразивни прахове.
- Използвайте само сапуни (\approx pH7) или неутрални домакински прахове.
- Не използвайте вода, по-гореща от 40°C.

ФИЛТЪР НА СУПЕР-УНИЩОЖИТЕЛЯ НА АЛЕРГИИ



Почистете с прашосмукачка филтъра на свърх унищожителя на алергии.

- Почистете с прашосмукачка, ако е необходимо.
- Подменяйте филтъра на всеки 10 години и подменяйте повредените филтри.
Част номер: CZ-SA16P

ПОЛЕЗНА ИНФОРМАЦИЯ

- Почиствайте филтъра редовно за най-добро представяне и за намаляване на разхода на електроенергия.
- Консултирайте се с най-близкия дилър за сезонни прегледи.

ПРЕДЕН ПАНЕЛ

Повдигнете и издърпайте, за да го свалите. Измийте внимателно и подсушете.

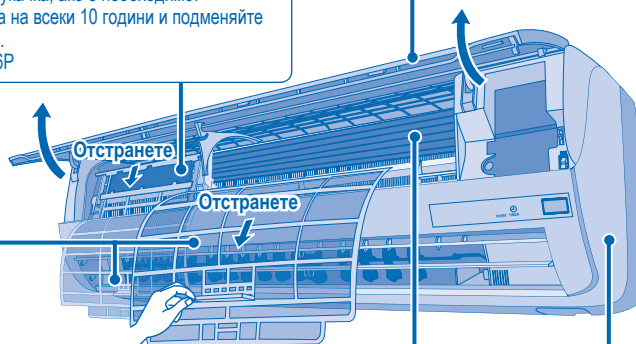

ВЪЗДУШЕН ФИЛТЪР

- На всеки две седмици е нужно почистване на въздушните филтри.
- Внимателно почистете/измийте филтрите с вода, за да не нараните повърхността им.
- Внимателно изсушете филтрите на сенчесто място, далеч от огън и пряка слънчева светлина.
- Подменяйте повредените филтри.

АЛУМИНИЕВО РЕБРО

ВЪТРЕШНА ЧАСТ

Внимателно забършете уреда с мек, сух парцал.

ПРИ СЕЗОНЕН ПРЕГЛЕД СЛЕД ПРОДЪЛЖИТЕЛНО НЕИЗПОЛЗВАНЕ

- Проверка на батериите на дистанционното управление.
- Никакви прегради на входните и изходни вентилационни отвори.
- След 15 мин. на работа е нормално да се получи следната температурна разлика на входните и изходни вентилационни отвори:
Охлаждане: $\geq 8^{\circ}\text{C}$ Отопляване: $\geq 14^{\circ}\text{C}$

ПРИ ПРОДЪЛЖИТЕЛНО НЕИЗПОЛЗВАНЕ

- Активирайте режима на отопление за 2-3 часа, за да отстраните влажността, останала във вътрешните елементи.
- Изключете захранването.
- Извадете батериите на дистанционното управление.

КРИТЕРИИ ЗА ПОВРЕДА

ИЗКЛУЧЕТЕ ЗАХРАНВАНЕТО и се ОБАДЕТЕ на оторизирания дистрибутор при следните условия:

- Необичаен звук по време на работа.
- Вода/чужди частици са попаднали в дистанционното управление.
- Изтича вода от Вътрешния уред.
- Прекъсвачът на ел. верига се изключва често.
- Захранващият кабел се загарява необичайно.
- Копчетата или бутоните не функционират правилно.

ОТСТРАНЯВАНЕ НА ПРОБЛЕМИ

Следните симптоми при работата на уреда не означават неизправност.

Симптом	Причина
От вътрешната част излиза замъглен въздух.	• Кондензиране поради процеса на охлаждане.
Звук от течаща вода по време на работа.	• Охлаждаща течност вътре в уреда.
Стаята има странна миризма.	• Това може да е миризмата на влагата, отделяна от стените, килима, мебелите или дрехите. • Това спомага за отстраняване на околните миризми.
Вътрешният вентилатор спира от време на време при настройка за автоматично регулиране на скоростта.	• Закъснението служи за защита на компресора на уреда.
Работата се забавя с няколко минути след рестартиране.	• По тръбите се получава кондензация или изпаряване.
Външната част отделя вода/пара.	• Настройката на таймера се повтаря ежедневно, след като веднъж е зададена.
Индикаторът на таймера е постоянно включен.	• Уредът е в режим на размразяване и стопеният охладител се оттича през външната част.
Индикаторът за захранването мига по време на работа и вътрешният вентилатор не се върти.	• С цел да се избегне нежелан охлаждащ ефект.
Вътрешният вентилатор спира от време на време при отопляване.	• Това е предварителна стъпка в подготовката за работа, когато ON таймерът е бил зададен.
Индикаторът за захранване мига преди уредът да се включи.	• Температурните промени могат да доведат до разширяване или свиване на уреда.
Пукане по време на работа.	

Проверете следните неща, преди да се обадите на оторизиран сервис.

Симптом	Проверка
Уредът не работи ефикасно в режим на отопление/охлаждане.	• Задайте правилно температурата. • Затворете всички врати и прозорци. • Почистете или сменете филтрите. • Почистете входните и изходни вентилационни отвори.
Шум по време на работа.	• Проверете дали уредът не е монтиран под наклон. • Затворете правилно предния панел.
Дистанционното управление не работи. (Дисплей е изгаснал или предавателният сигнал е слаб.)	• Поставете правилно батериите. • Сменете изхабените батерии.
Уредът не работи.	• Проверете дали автоматичният прекъсвач е изключен. • Проверете дали таймерът е настроен. • Уверете се, че няма преградни.
Уредът не получава сигнали от дистанционното управление.	• Някои флуоресцентни светлини могат да доведат до смущения при предаването на сигнала. Моля консултирайте се с най-близкия до Вас дилър.

Уредът спира да работи и индикаторът за таймера мига.

1 Натиснете за 5 секунди.

3 Натиснете за 5 секунди, за край на проверката.

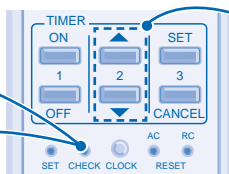

2 Натиснете, докато чуete едно пиукане, след което си запишете кода за грешка.

ЗАБЕЛЕЖКА :

- Възможно е уредът да работи (с 4 пиукания) ограничено, в зависимост от грешката.

- Изключете уреда и уведомете най-близкия дилър за грешката.

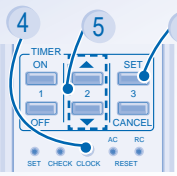
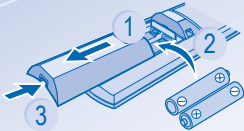

QUICK GUIDE/GUIDE RAPIDE/GUÍA RÁPIDA/ KURZANLEITUNG/GUIDA RAPIDA/SNELLE GIDS/GUIA RÁPIDO/ΣΥΝΤΟΜΟΣ ΟΔΗΓΟΣ/БЪРЗО СПРАВОЧНИК

Remote Control Preparation • Préparation De La Télécommande • Preparación Del Mando A Distancia • Vorbereitung Der Fernbedienung • Telecomando: Operazioni Preliminari • De Afstandsbediening Geredmaken • Preparação Do Controlo Remoto • Προετοιμασία Τηλεχειριστηρίου • Подготовка На Дистанционное Управление

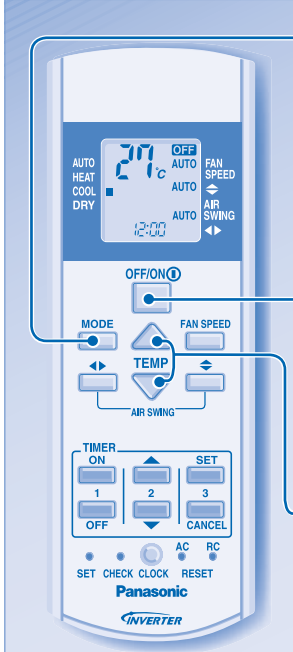

- 1 Pull out • Retirez • Quite • Nach unten ziehen • Estrarre • Verwijderen • Retire • Τραβήξτε έξω • Изтърнете
- 2 Insert AAA or R03 batteries (can be used ~ 1 year) • Placez des piles AAA ou R03 (valables environ 1 an) • Inserte pilas AAA o R03 (puede ser usado ~ 1 año) • Batterien einlegen (AAA oder R03) (Betriebsdauer etwa ein Jahr) • Inserire batterie AAA o R03 (può essere utilizzato per circa 1 anno) • Plaats AAA- of R03-batterijen (kan ~ 1 jaar gebruikt worden) • Introduza pilhas AAA ou R03 (pode ser utilizado ~ 1 ano) • Τοποθετήστε μπαταρίες AAA ή R03 (μπορεί να χρησιμοποιηθεί ~ 1 χρόνο) • Поставете AAA или R03 батерии (могат да се използват приблизително една година)
- 3 Close the cover • Fermez le couvercle • Cierre la tapa • Batteriefach schließen • Chiudere il coperchio • Sluit het deksel • Feche a tampa • Κλείστε το κάλυμμα • Затворете капака
- 4 Press CLOCK • Appuyez sur CLOCK • Presione CLOCK • CLOCK drücken • Premere CLOCK • Druk op CLOCK • Prima CLOCK • Πατήστε CLOCK • Натиснете CLOCK
- 5 Set time • Réglez l'heure • Ajuste la hora • Uhrzeit einstellen • Impostare l'ora • Tijd instellen • Configurar a hora • Ρυθμίστε την ώρα • Задайте време
- 6 Confirm • Confirmez • Confirmar • Bestätigen • Confermare • Bevestig • Confirmar • Επιβεβαίωση • Потвърдете



<p>1</p> <p>MODE</p>  <p>AUTO → HEAT ← DRY ← COOL</p>	<p>Select the desired mode. Sélectionnez le mode de fonctionnement souhaité. Selecione el modo deseado. Wählen Sie die gewünschte Betriebsart aus. Selezionare la modalità desiderata. Selecteer de gewenste stand. Selecione o modo de funcionamento pretendido. Επιλέξτε την κατάσταση λειτουργίας που επιθυμείτε. Избор на желания режим на работа.</p>
<p>2</p> <p>OFF/ON</p> 	<p>Start/stop the operation. Mettez l'appareil sous/hors tension. Inicie/detenga el funcionamiento. Schalten Sie das Gerät ein bzw. aus. Avviare/arrestare l'apparecchio. Start/stop het apparaat. Ligue/Desligue a unidade. Ξεκινήστε/σταματήστε τη λειτουργία. Включване/спиране.</p>
<p>3</p> <p>TEMP</p> 	<p>Set the desired temperature. Définissez la température souhaitée. Ajuste la temperatura deseada. Stellen Sie die gewünschte Temperatur ein. Impostare la temperatura desiderata. Stel de gewenste temperatuur in. Defina a temperatura desejada. Δώστε την επιθυμητή θερμοκρασία. Настройте желаната от Вас температура.</p>

Pursuant to at the directive 2004/108/EC, article 9(2)
Panasonic Testing Centre
Panasonic Service Europe, a division of
Panasonic Marketing Europe GmbH
Winsberging 15, 22525 Hamburg, F.R. Germany

Panasonic Corporation
Website: <http://panasonic.net/>

Printed in Malaysia
OSSC0806-01