

# Panasonic®

## Operating Instructions Air Conditioner

Indoor Unit  
CS-UE9JKE  
CS-UE12JKE

Outdoor Unit  
CU-UE9JKE  
CU-UE12JKE

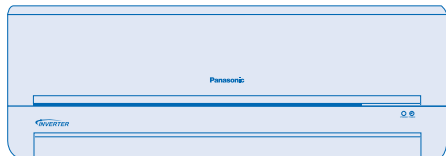

### ENGLISH

2 ~ 7

Before operating the unit, read these operating instructions thoroughly and keep them for future reference.

### DEUTSCH

20 ~ 25

Bevor Sie das Gerät in Betrieb nehmen, lesen Sie bitte diese Bedienungsanleitung aufmerksam durch und bewahren Sie sie für die künftige Verwendung auf.

### PORTUGUÊS

38 ~ 43

Antes de ligar a unidade, leia cuidadosamente este manual de utilização e guarde-o para futura referência.

### FRANÇAIS

8 ~ 13

Avant d'utiliser l'appareil, lisez ce mode d'emploi dans son intégralité et conservez-le pour toute référence ultérieure.

### ITALIANO

26 ~ 31

Prima di utilizzare l'unità si prega di leggere attentamente le istruzioni e di conservare questo opuscolo per potervi fare riferimento in futuro.

### ΕΛΛΗΝΙΚΑ

44 ~ 49

Προτού θέσετε τη μονάδα σε λειτουργία, διαβάστε προσεκτικά αυτές τις οδηγίες χρήσης και φυλάξτε τις για μελλοντική αναφορά.

### ESPAÑOL

14 ~ 19

Antes de utilizar la unidad, sírvase leer atentamente estas instrucciones de funcionamiento y conservarlas como futuro elemento de consulta.

### NEDERLANDS

32 ~ 37

Lees voor u het apparaat gebruikt deze gebruiksinstructies grondig en bewaar ze voor toekomstig gebruik.

### БЪЛГАРСКИ

50 ~ 55

Преди да задействате климатика, прочетете внимателно инструкциите за употреба и ги запазете за бъдещи справки.



QUICK GUIDE / GUIDE RAPIDE  
GUÍA RÁPIDA / KURZANLEITUNG  
GUIDA RAPIDA / SNELLE GIDS  
GUIA RÁPIDO / ΣΥΝΤΟΜΟΣ ΟΔΗΓΟΣ  
БЪРЗА СПРАВКА



© Panasonic Home Appliances Air-Conditioning (Guangzhou) Co., Ltd. 2008. Unauthorized copying and distribution is a violation of law.

# CONSIGNES DE SECURITE

## DEFINITION

Les instructions à suivre sont classifiées selon les symboles suivants:



Ce symbole signale une action **INTERDITE**.



Ces symboles signalent des actions **OBLIGATOIRES**.

Afin d'éviter une blessure personnelle, une blessure envers autrui, ou un dégât matériel, veuillez vous conformer à ce qui suit. Un fonctionnement incorrect ou le non-respect des instructions est susceptible de provoquer des blessures ou des dégâts dont la gravité est classifiée comme suit:



### Attention

Ce signe est un avertissement de mort ou de blessure grave.



### Avertissement

Ce signe est un avertissement de blessure ou de dégât matériel.

#### Télécommande



- Ne pas utiliser de piles rechargeables (Ni-Cd).
- Ne laissez pas des nourrissons ou des enfants en bas âge jouer avec la télécommande afin de les empêcher d'avaler accidentellement les piles.
- Enlevez les piles si l'appareil ne doit pas être utilisé pendant une période prolongée.
- Des piles neuves de même type doivent être insérées en respectant la polarité indiquée afin de prévenir un dysfonctionnement de la télécommande.



#### Unité Intérieure



- Ne pas installer, enlever et réinstaller l'appareil par vous-même. Une installation incorrecte provoquera une fuite, un choc électrique ou un incendie. Veuillez consulter un revendeur autorisé ou un spécialiste pour procéder à l'installation.
- N'insérez jamais vos doigts ou des objets dans l'unité, les parties tournantes peuvent causer des blessures.
- Ne pas essayer de réparer l'appareil par vous-même.



#### Unité Intérieure

- Ne pas installer l'appareil dans une atmosphère potentiellement explosive.
- Ne pas nettoyer l'appareil avec de l'eau, du benzène, un diluant ou de la poudre à récurer.
- Ne pas utiliser pour d'autres emplois tels que, par exemple, pour la conservation de nourriture.
- Ne pas utiliser d'équipements combustibles devant la sortie de circulation d'air.
- Ne pas exposer directement à un air froid pendant une période prolongée.
- Assurez-vous que la tuyauterie de vidange est correctement raccordée afin d'éviter les fuites d'eau.
- Aérez régulièrement la pièce.



#### Alimentation



- Ne pas partager la même prise de courant avec d'autres équipements.
- Ne pas changer les cordons d'alimentation.
- Ne pas utiliser de rallonges.
- Ne pas utiliser l'appareil avec des mains mouillées.
- Ne pas mettre en marche ou arrêter l'appareil en le branchant ou en le débranchant de la prise de courant.
- Branchez correctement la prise de courant.
- Utilisez le cordon d'alimentation spécifié.
- Si le cordon d'alimentation est endommagé, il doit être remplacé par le fabricant, un de ses techniciens ou par une personne possédant des qualifications équivalentes afin d'éviter tout risque.
- Essayez périodiquement avec un chiffon sec la poussière déposée sur la prise de courant électrique.
- Cet équipement doit être relié à la terre et il est fortement recommandé de l'installer avec un disjoncteur différentiel ou avec un dispositif de courant résiduel. Sinon, un dysfonctionnement serait susceptible de provoquer un choc électrique ou un incendie.
- En cas d'urgence ou de conditions de fonctionnement anormales (odeur de brûlé, etc), arrêtez l'appareil et débranchez-le, puis consultez votre revendeur le plus proche.



#### Unité Extérieure



- N'insérez jamais vos doigts ou des objets dans l'unité, les parties tournantes peuvent causer des blessures.

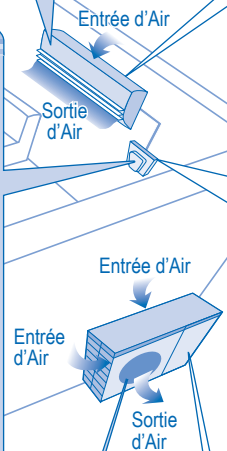

#### Alimentation



- Ne tirez pas sur le cordon d'alimentation pour le débrancher de la prise.
- Eteignez l'appareil et débranchez-le avant de le nettoyer ou de procéder à son entretien.
- Eteignez l'appareil et débranchez-le s'il ne doit pas être utilisé pendant une période prolongée.
- Ce climatiseur est équipé d'un dispositif de protection de surtension provisoire intégré. Toutefois, afin de protéger davantage votre climatiseur d'un endommagement lors d'un orage violent, vous pouvez être tenté de le débrancher. Ne touchez pas le climatiseur au cours d'un orage, cela pourrait provoquer un choc électrique.



#### Unité Extérieure



- Ne vous asseyez pas et ne montez pas sur l'unité, vous risquez de tomber accidentellement.
- Ne touchez pas l'ailette pointue d'aluminium, les parties pointues peuvent causer des dommages.
- Assurez-vous que la tuyauterie de vidange est correctement raccordée afin d'éviter des fuites d'eau.
- A l'issue d'une période de non utilisation prolongée, veuillez vous assurer que le tiroir d'installation n'est pas endommagé.



# INFORMATIONS REGLEMENTAIRES

Cet appareil n'est pas conçu pour être utilisé par des personnes (y compris les enfants) aux capacités physiques, sensorielles ou mentales diminuées, ou manquant d'expérience ou de connaissances, sauf si une personne responsable de leur sécurité leur a expliqué le fonctionnement de l'appareil et les garde sous surveillance. Les enfants doivent être supervisés afin qu'ils ne jouent pas avec l'appareil.

## CONDITIONS DE FONCTIONNEMENT

Utilisez ce climatiseur en respectant les plages de température suivantes

Température (°C)		Intérieure		Extérieure	
		*DBT	*WBT	*DBT	*WBT
REFROIDISSEMENT	Maximum	32	23	43	26
	Minimum	16	11	16	11
RECHAUFFEMENT	Maximum	30	-	24	18
	Minimum	16	-	-5	-6

**ATTENTION:** • Ce modèle ne convient pas à un fonctionnement en continu 24h/24 en mode de chauffage en cas de températures inférieures à -5°C. Lorsque la température extérieure est inférieure à -5°C et que vous utilisez ce modèle en dehors des conditions ci-dessus, l'unité extérieure pourrait être gelée et ne plus fonctionner pour le contrôle de protection.

- \* DBT: Température sèche
- \* WBT: Température humide

Le remplacement ou l'installation des prises de courant doivent être réalisés par un personnel autorisé/qualifié uniquement. Les fils de ce câble secteur sont colorés selon les codes suivants:

Bornes	fil	couleurs (Standard IEC)
L	Rouge	sous-tension
N	Noir	marron
E	Vert/Jaune	bleu
		terre
		vert-jaune

La couleur du câblage peut varier en fonction du standard de code de câblage de chaque pays.

Nous vous remercions d'avoir acheté un Climatiseur Panasonic

## TABLE DES MATIERES

CONSIGNES DE SECURITE	8
INFORMATIONS REGLEMENTAIRES	9
VUE D'ENSEMBLE DU PRODUIT ET FONCTIONNEMENT	10~11
ENTRETIEN & NETTOYAGE	12
DEPANNAGE	13
CARACTERISTIQUES DU PRODUIT	56
GUIDE RAPIDE DOS DE COUVERTURE	

## REMARQUE :

Les illustrations de ce mode d'emploi sont fournies à titre d'exemple uniquement et peuvent présenter des différences avec l'appareil actuel. Ce dernier est susceptible d'être modifié sans avertissement en vue d'une future amélioration.



## Avis aux utilisateurs concernant la collecte et l'élimination des piles et des appareils électriques et électroniques usagés

Apposé sur le produit lui-même, sur son emballage, ou figurant dans la documentation qui l'accompagne, ce pictogramme indique que les piles et appareils électriques et électroniques usagés doivent être séparés des ordures ménagères.

Afin de permettre le traitement, la valorisation et le recyclage adéquats des piles et des appareils usagés, veuillez les porter à l'un des points de collecte prévus, conformément à la législation nationale en vigueur ainsi qu'aux directives 2002/96/CE et 2006/66/CE.

En éliminant piles et appareils usagés conformément à la réglementation en vigueur, vous contribuez à prévenir le gaspillage de ressources précieuses ainsi qu'à protéger la santé humaine et l'environnement contre les effets potentiellement nocifs d'une manipulation inappropriée des déchets.

Pour de plus amples renseignements sur la collecte et le recyclage des piles et appareils usagés, veuillez vous renseigner auprès de votre mairie, du service municipal d'enlèvement des déchets ou du point de vente où vous avez acheté les articles concernés.

Le non-respect de la réglementation relative à l'élimination des déchets est passible d'une peine d'amende.

### Pour les utilisateurs professionnels au sein de l'Union européenne

Si vous souhaitez vous défaire de pièces d'équipement électrique ou électronique, veuillez vous renseigner directement auprès de votre détaillant ou de votre fournisseur.

### [Information relative à l'élimination des déchets dans les pays extérieurs à l'Union européenne]

Ce pictogramme n'est valide qu'à l'intérieur de l'Union européenne. Pour connaître la procédure applicable dans les pays hors Union Européenne, veuillez vous renseigner auprès des autorités locales compétentes ou de votre distributeur.

### Note relative au pictogramme à apposer sur les piles (voir les 2 exemples ci-contre):

Le pictogramme représentant une poubelle sur roues barrée d'une croix est conforme à la réglementation. Si ce pictogramme est combiné avec un symbole chimique, il remplit également les exigences posées par la Directive relative au produit chimique concerné.



Pb

- Ne pas mettre en marche l'appareil lorsque vous cirez le sol. Après avoir ciré le sol, aérez correctement la pièce avant de faire fonctionner l'appareil.
- Ne pas installer l'appareil dans endroits gras et enfumés.

# VUE D'ENSEMBLE DU PRODUIT ET FONCTIONNEMENT

CS-UE12JKE

CS-UE9JKE

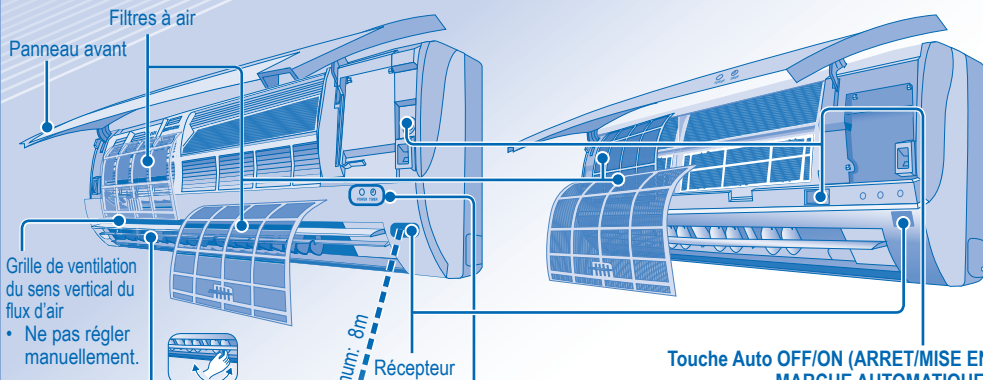

Grille de ventilation du sens vertical du flux d'air

- Ne pas régler manuellement.



Grille de ventilation du sens horizontal du flux d'air

- Réglable manuellement.



## AVERTISSEMENT

- Veuillez ne pas insérer vos doigts dans l'appareil afin d'éviter de vous blesser avec le ventilateur à écoulement transversal.

Distances Maximum: 8m

Récepteur

## VOYANT



## Touche Auto OFF/ON (ARRET/MISE EN MARCHÉ AUTOMATIQUE)

- Est utilisée lorsque la télécommande n'est pas correctement placée ou en cas de mauvais fonctionnement.

Etape	Action	Mode
1	Appuyez une fois.	Automatique
2	Appuyez sur la touche et maintenez-la enfoncée jusqu'à ce qu'1 bip retentisse, puis relâchez la touche.	Refroidissement forcé
3	Appuyez sur la touche et maintenez-la enfoncée jusqu'à ce que vous entendiez 2 bips, puis relâchez la.	Réchauffement forcé

Appuyez sur la touche pour éteindre.

Affichage de la télécommande



## OFF/ON ( ) POUR METTRE EN MARCHÉ OU ARRÊTER L'APPAREIL

- Veuillez vous assurer que la mention OFF est affichée sur l'écran de visualisation de la télécommande afin d'empêcher l'appareil de se mettre en marche ou de s'arrêter de manière incorrecte.

## TEMP ( ) POUR REGLER LA TEMPÉRATURE

- Gamme de sélection: 16°C et 30°C.
- Faire fonctionner l'appareil en suivant les températures recommandées peut impliquer une économie d'énergie.  
Mode HEAT (Chaud): 20°C ~ 24°C.  
Mode COOL (Frais): 26°C ~ 28°C.  
Mode DRY (Sec): 1°C ~ 2°C inférieur à la température de la pièce.

MODE

## POUR SÉLECTIONNER LE MODE DE FONCTIONNEMENT

### Mode AUTO (Automatique) - Pour votre confort

- Pour régler la température, appuyer sur ou sur .
- Au cours du Fonctionnement Automatique, le mode de fonctionnement sera sélectionné automatiquement en accord avec la température de la pièce, la température de l'air extérieur et la température réglée sur la télécommande.
- Le mode de fonctionnement change toutes les demi-heures si nécessaire.

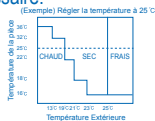

### Mode HEAT (CHAUD) - Pour obtenir un air chaud

- Un laps de temps est nécessaire à l'appareil pour chauffer.

### Mode COOL (FRAIS) - Pour obtenir un air frais

### Mode DRY (SEC) - Pour déshumidifier l'environnement

- L'appareil fonctionne avec une vitesse de ventilateur faible afin d'assurer un léger refroidissement.

FANSPEED

## POUR SÉLECTIONNER LA VITESSE DU VENTILATEUR (5 OPTIONS)



- En ce qui concerne la vitesse Automatique AUTO, la vitesse du ventilateur intérieur est automatiquement réglée selon le mode de fonctionnement.

AIR SWING

## POUR RÉGLER L'ORIENTATION DU FLUX D'AIR VERTICAL (5 OPTIONS)



- Maintient la ventilation de la pièce.
- Si le sens vertical de flux d'air automatique est réglé, la grille de ventilation s'élève et s'abaisse automatiquement.
- En mode chaud, l'air souffle vers le haut pendant un moment au début, puis commence à souffler vers le bas.

POWERFUL/QUIET

## POUR BASCULER ENTRE LES MODES DE FONCTIONNEMENT POWERFUL, QUIET ET NORMAL.

### POWERFUL: POUR ATTEINDRE RAPIDEMENT LA TEMPÉRATURE SOUHAITÉE

- Ce réglage permet d'atteindre rapidement la température réglée souhaitée.



### QUIET: POUR OBTENIR UN ENVIRONNEMENT SILENCIEUX

- Ce réglage fournit un environnement silencieux en réduisant le bruit du flux d'air.
- Les fonctions POWERFUL et QUIET ne peuvent être activées en même temps.

## REGLAGES OPTIONNELS

Appuyez pour revenir aux réglages par défaut de la télécommande.

Non utilisé dans les opérations normales.

Vous pouvez économiser 10% d'électricité en augmentant la température souhaitée de 1°C en mode froid et en réduisant la température souhaitée de 2°C en mode chaud. Pour réduire la consommation d'énergie en mode froid, utilisez des rideaux afin que les rayons du soleil et que la chaleur extérieure ne pénètrent pas dans la pièce.

## POUR RÉGLER LA MINUTERIE

- Lorsque vous voulez que le climatiseur se mette en marche ou s'arrête automatiquement.

### PROGRAMMATION DE LA MINUTERIE ARRÊT

Par exemple, pour arrêter le climatiseur 5 heures plus tard.

- 1 Pour programmer la MINUTERIE ARRÊT (OFF-TIMER), appuyez une fois sur la touche .
- 2 Appuyer sur la touche pour programmer une heure.

- La programmation de la MINUTERIE ARRÊT (OFF-TIMER) ne peut être faite lorsque l'appareil fonctionne.

### PROGRAMMATION DE LA MINUTERIE MISE EN MARCHÉ

Par exemple, pour mettre en marche le climatiseur 2 heures plus tard.

- 1 Pour programmer la MINUTERIE MISE EN MARCHÉ (ON-TIMER), appuyez une fois sur la touche .
  - 2 Appuyer sur la touche pour programmer une heure.
- La programmation de la MINUTERIE MISE EN MARCHÉ (ON-TIMER) ne peut être faite lorsque l'appareil fonctionne.

### PROGRAMMATION DE LA MINUTERIE ARRÊT ET MISE EN MARCHÉ

Par exemple, pour arrêter le climatiseur 3 heures plus tard et le mettre en marche 4 heures plus tard.

- 1 Pour programmer la MINUTERIE ARRÊT (OFF) et MISE EN MARCHÉ (ON), appuyez 2 fois sur la touche .
  - 2 Appuyer sur la touche pour programmer l'heure de la minuterie ARRÊT (OFF).
  - 3 Appuyer sur la touche pour programmer l'heure de la minuterie MISE EN MARCHÉ (ON).
- Ce mode de minuterie ne peut être réglé lorsque le climatiseur fonctionne.

### PROGRAMMATION DE LA MINUTERIE MISE EN MARCHÉ ET ARRÊT

Par exemple, pour mettre en marche le climatiseur 7 heures plus tard et l'arrêter 10 heures plus tard.

- 1 Pour programmer la MINUTERIE MISE EN MARCHÉ (ON) et ARRÊT (OFF), appuyez 2 fois sur la touche .
  - 2 Appuyer sur la touche pour programmer l'heure de la minuterie MISE EN MARCHÉ (ON).
  - 3 Appuyer sur la touche pour programmer l'heure de la minuterie ARRÊT (OFF).
- Ce mode de minuterie ne peut être réglé que lorsque le climatiseur fonctionne.

### POUR CONFIRMER LE REGLAGE DE LA MINUTERIE

Appuyez une fois sur la touche afin d'activer le fonctionnement de la minuterie, laquelle démarrera l'opération de programmation lorsque le temps réglé sera atteint.

### POUR ANNULER LE REGLAGE DE LA MINUTERIE

Appuyez à nouveau sur la touche pour annuler le fonctionnement de la minuterie.

- Le voyant de la minuterie de l'unité intérieure s'allumera au cours du fonctionnement de la minuterie.
- Lorsque la minuterie MISE EN MARCHÉ est réglée, l'unité peut démarrer avant le temps défini réel afin d'atteindre la température désirée à temps.
- Si vous appuyez sur la touche de fonctionnement au cours de l'opération de réglage de la minuterie, le réglage de la minuterie sera annulé.
- Lorsqu'une coupure de courant se produit, le réglage de la minuterie est annulé. Lorsque le courant revient, veuillez régler à nouveau la minuterie.

# ENTRETIEN & NETTOYAGE



## ATTENTION

- **Eteignez l'appareil et débranchez-le avant de le nettoyer.**
- **Ne touchez pas l'ailette en aluminium, la partie coupante pourrait vous blesser.**

### INSTRUCTIONS POUR LE NETTOYAGE

- Ne pas utiliser du benzène, un diluant ou de la poudre à récurer.
- N'utiliser que du savon ( $\approx$  pH7) ou un détergent ménager neutre.
- Ne pas utiliser de l'eau dont la température est supérieure à 40°C.

### ASTUCES

- Nettoyez régulièrement le filtre pour obtenir une meilleure performance de l'appareil et réduire la consommation d'énergie.
- Veuillez consulter votre revendeur le plus proche pour un contrôle annuel.

### REMARQUE :

- Si une lingette est utilisée pour essuyer l'appareil, les instructions concernant la lingette doivent être suivies.

### PANNEAU AVANT

#### Retrait du panneau avant

- Soulevez et tirez pour retirer le panneau avant.
- Lavez avec soin et séchez.

#### Fermeture du panneau avant



- Appuyez sur chaque extrémité du panneau avant pour bien le refermer.

### AILETTE EN ALUMINIUM

### FILTRES A AIR

- Nettoyez régulièrement les filtres.
- Lavez et rincez avec précaution les filtres avec de l'eau afin d'éviter d'endommager la surface des filtres.
- Séchez complètement les filtres à l'ombre, à distance du feu ou des rayons directs du soleil.
- Remplacez tous les filtres endommagés.

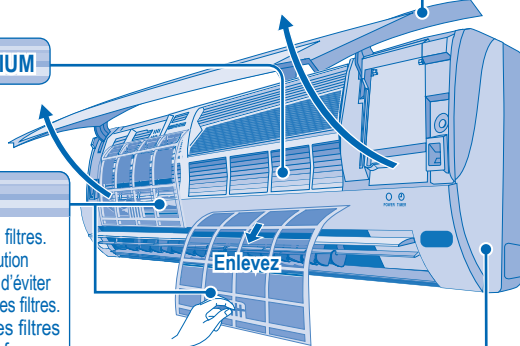

### UNITE INTERIEURE

Nettoyez l'unité avec précaution à l'aide d'un chiffon doux et sec.

### REMARQUE :

- Consultez les illustrations de CS-UE12JKE par exemple. La méthode d'entretien et de nettoyage pour le CS-UE9JKE est identique.

### INSPECTION ANNUELLE APRES UNE INUTILISATION PROLONGEE DE L'APPAREIL

- Vérification des piles de la télécommande.
- Absence d'obstruction des orifices d'entrée et de sortie d'air.
- Après 15 minutes de fonctionnement, la différence de température suivante entre les orifices d'entrée et de sortie d'air est normale:  
Refroidissement :  $\geq 8^{\circ}\text{C}$       Réchauffement :  $\geq 14^{\circ}\text{C}$

### EN CAS D'INUTILISATION PROLONGEE

- Faites fonctionner le climatiseur en mode chaud pendant 2 à 3 heures afin de sécher complètement l'appareil.
- Eteignez l'appareil et débranchez-le.
- Enlevez les piles de la télécommande.

### CRITERES DE DYSFONCTIONNEMENT DE L'APPAREIL

ETEIGNEZ L'APPAREIL ET DEBRANCHEZ-LE, puis APPELEZ le Distributeur Agréé si vous constatez les anomalies suivantes:

- Un bruit anormal lorsque l'appareil est en fonctionnement.
- De l'Eau/des particules étrangères sont rentrés dans la télécommande.
- De l'eau fuit de l'Unité Intérieure.
- Le Disjoncteur se coupe fréquemment.
- Le cordon d'alimentation devient anormalement chaud.
- Les interrupteurs ou les touches ne fonctionnent pas correctement.
- Le voyant de la minuterie clignote et l'appareil ne peut pas fonctionner.

## Les symptômes suivants n'indiquent pas un mauvais fonctionnement de l'appareil.

Symptôme	Cause
Une buée émerge de l'Unité Intérieure.	• Effet de condensation dû au processus de refroidissement.
Bruit d'écoulement d'eau lorsque l'appareil fonctionne.	• Le Liquide Frigorigène s'écoule à l'intérieur de l'appareil.
Une odeur particulière se dégage dans la pièce.	• Ceci peut être dû à une odeur d'humidité provenant d'un mur, d'un tapis, d'un meuble ou d'un vêtement.
En mode de réglage automatique de la vitesse du ventilateur, le ventilateur intérieur s'arrête de temps en temps.	• Ceci contribue à dissiper les mauvaises odeurs ambiantes.
L'appareil ne fonctionne pas immédiatement après la remise en route.	• Ce délai de quelques minutes est une protection du compresseur de l'appareil.
De l'eau ou de la vapeur s'échappe de l'unité Extérieure.	• Une condensation ou une évaporation se produit dans les tuyaux.
L'appareil fonctionne automatiquement lorsque le courant est rétabli après une coupure de courant.	<ul style="list-style-type: none"> <li>• Il s'agit de la fonction de Remise en Route Automatique de l'appareil. Lorsque le courant est rétabli, et du moment que le fonctionnement n'est pas arrêté par la télécommande, l'appareil se remet automatiquement en route sous le mode de fonctionnement précédent et avec le même sens de circulation d'air que précédemment.</li> <li>• Pour annuler le Réglage de Remise en Route Automatique, veuillez contacter votre distributeur agréé.</li> </ul>
Le voyant de mise sous tension clignote lorsque l'appareil fonctionne et que le ventilateur intérieur est arrêté.	• L'unité est en mode dégivrage, et la glace fondue s'écoule de l'unité extérieure.
Le ventilateur intérieur s'arrête de temps en temps lorsque le chauffage fonctionne.	• Pour éviter un effet de refroidissement indésirable.
Le voyant de mise sous tension clignote avant que l'appareil soit allumé.	• Ceci correspond à une étape préliminaire au fonctionnement de l'appareil lorsque la Minuterie Mise en Marche a été réglée.
L'appareil émet un son de craquements lorsqu'il fonctionne.	• Des changements de température produisent une expansion ou une contraction de l'appareil.

## Vérifiez les éléments suivants avant de faire appel à un service de dépannage.

Symptôme	Vérification
Le mode Réchauffement ou Refroidissement ne fonctionne pas correctement.	<ul style="list-style-type: none"> <li>• Réglez correctement la température.</li> <li>• Fermez toutes les portes et toutes fenêtres.</li> <li>• Nettoyez ou remplacez les filtres.</li> <li>• Débarrassez les orifices d'entrée et de sortie d'air de toute obstruction.</li> </ul>
L'appareil fait du bruit lorsqu'il fonctionne.	<ul style="list-style-type: none"> <li>• Vérifiez si l'unité est installée sur un plan incliné.</li> <li>• Fermez correctement le panneau avant.</li> </ul>
La télécommande ne fonctionne pas. (L'affichage de l'écran de visualisation s'estompe et la transmission du signal est faible.)	<ul style="list-style-type: none"> <li>• Insérez les piles correctement.</li> <li>• Remplacez les piles affaiblies.</li> </ul>
L'appareil ne fonctionne pas.	<ul style="list-style-type: none"> <li>• Vérifiez si le disjoncteur est déclenché.</li> <li>• Vérifiez si les minuteries ont été réglées.</li> </ul>
L'appareil ne reçoit pas de signal en provenance de la télécommande.	<ul style="list-style-type: none"> <li>• Veuillez vous assurer que le récepteur ne soit pas obstrué.</li> <li>• Certaines lumières fluorescentes peuvent interférer avec l'émetteur de signaux. Veuillez consulter votre revendeur le plus proche.</li> </ul>

## L'appareil s'arrête et le voyant de la minuterie clignote.

Utilisez la télécommande pour récupérer le code d'erreur.

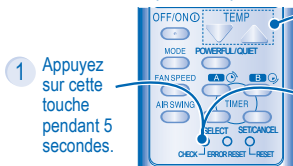

1 Appuyez sur cette touche pendant 5 secondes.

2 Appuyez sur cette touche jusqu'à ce que vous entendiez un bip, puis notez le code d'erreur.

3 Appuyez sur cette touche pendant 5 secondes pour sortir de la fonction vérification.









4 Débranchez l'unité et indiquez le code d'erreur au revendeur autorisé.

### REMARQUE:

- En fonction de l'erreur, l'appareil est susceptible de fonctionner (si vous entendez 4 bips) de façon restreinte.

# PRODUCT SPECIFICATION

- Indoor Unit
- Outdoor Unit

 Model			<input type="checkbox"/> CS-UE9JKE <input type="checkbox"/> CU-UE9JKE		<input type="checkbox"/> CS-UE12JKE <input type="checkbox"/> CU-UE12JKE		
			COOL	HEAT	COOL	HEAT	
			Single, 230V, 50Hz		Single, 230V, 50Hz		
 Power/Current	[kW]	0.750	0.900	1.060	1.170		
	[A]	3.60	4.10	4.70	5.20		
 Refrigerant	[kg]	R410A 0.780		R410A 0.970			
 Cooling Capacity	[kW]	2.500		3.500			
 Heating Capacity	[kW]	3.300		4.250			
 Noise Level	JIS C 9612 [<70 dB(A)]	[dB(A)]	<input type="checkbox"/>	42	42	42	42
	Conditions 1m Distance Max. cooling/ heating operation		<input type="checkbox"/>	46	47	48	50
	Sound power level	[dB(A)]	<input type="checkbox"/>	53	53	53	53
			<input type="checkbox"/>	59	60	61	63
	Air Circulation	[m <sup>3</sup> /min.]	10.8	11.4	11.7	12.4	
	 Product Weight	[kg]	<input type="checkbox"/>	7.0		8.5	
<input type="checkbox"/>			28		30		
 Dimensions (L × W × H)	[mm]	<input type="checkbox"/>	770x205x250		799×183×280		
		<input type="checkbox"/>	780×289×540		780×289×540		

## Test conditions

1. Cooling: Indoor Dry Bulb Temp. (°C) 27  
Wet Bulb Temp. (°C) 19  
Heating: Indoor Dry Bulb Temp. (°C) 20  
Wet Bulb Temp. (°C) 12 (MAX)
- Outdoor Dry Bulb Temp. (°C) 35  
Wet Bulb Temp. (°C) 24  
Outdoor Dry Bulb Temp. (°C) 7  
Wet Bulb Temp. (°C) 6
2. Standard piping length: 7.5m (Includes Indoor Unit piping length).



Translations	Deutsch	Français	Greek	Italian	Nederland	Portuguese	Russian	Spanish	Bulgarian	Turkish	Arabic	Swedish	Norwegian	Ukrainian
Product Specification	Produktspezifikation	Caractéristiques du produit	Προδιαγραφή προϊόντος	prescrizione del prodotto	productkenmerk	Especificações de produto	Техническое задание	Especificación de productos	Описание на продукта	Ürün Özellikleri	مواصفات المنتج	Produktspecifikation	Produktspesifikasjon	Технічні характеристики
Model Indoor Unit Outdoor Unit	Modell Innengerät Aussengerät	Modèle Unité intérieure Unité extérieure	Μοντέλο Εσωτερικό ποσοστή Εξωτερικό ποσοστή	Modello Impianto interno Impianto esterno	Model Binneninrichting Buiteninrichting	Modelo Elemento interior Elemento exterior	Модель Внутреннее устройство Внешнее устройство	Modelo Equipo interior Equipo exterior	Модел Внутрішнє устаткування Зовнішнє устаткування	Modell İç Ünite Dış Ünite	طراز الوحدة الداخلية الوحدة الخارجية	Modell Innhusenhet Utomhusenhet	Modell Innenansett Utennansett	Модель Внутрішній блок Зовнішній блок
Power / Current	Stromversorgung	Alimentation	Προσφύτ ρεύματος	Corrente	Stroom	Polência	Напряжение питания	Corriente	Електроенергійне забезпечення	Güç / Akım	التيار الكهربائي	Effektström	Effektstrøm	Потужність / струм
Refrigerant	Kühlmittel	Réfrigérant	ψυκτικό υγρό	Refrigerante	Koelmiddel	Refrigerante	Охлаждающий агент	Refrigerante	Охлаждаче	Sogutucu	الثلاجة الباردة	Kølemiddel	Kjølemiddel	Холодоагент
Cooling Capacity	Kühlleistung	Capacité réfrigérante	Καύση ψύξης	Refrigerazione	Cooling Capacity	Capacidade do resfriamento	Мощность охлаждения	Potencia frigorífica	Охлаждача капацитет	Soguma Kapasitesi	سعة التبريد	Kylkapacitet	Kjølekapasitet	Потужність на охолодження
Heating Capacity	Heizleistung	Capacité chauffage	Καύση εθέρμανσης	Riscaldamento	Verwarming Capacity	Capacidade do aquecimento	Мощность нагрева	Potencia calefacción	Зігрівача капацитет	Isıtma Kapasitesi	سعة التدفئة	Uppvärmingskapacitet	Varmekapasitet	Потужність на обігрівання
Noise Level Conditions 1m Distance Standard Sound Power level	Lärmpegel Bedingungen 1m Abstand Max. Schalldruck Schalldruckleistungspiegel	Niveau de bruit Conditions 1m Distance Référéncement max. Niveau de puissance sonore	Επίπεδο θορύβου Συνθήκες Απόσταση 1 μέτρου Μαξ. Ήχος Στάθμη ισχύος θορύβου	Livello di rumore Condizioni Distanza di 1 m Riferimento max. Livello rumore	Lawaappeller Voorwaarden 1 m afstand Max. Schall- druk Schalldruk-niveau	Nível do barulho Condições 1 m de distância Amplificação máx. Nível de alimentação sonora	Уровень шума Условия расстояния - 1 м Максимальный уровень мощности звуча	Nivel sonoro Condições 1 m de distância Refrigeración máx. Nivel de potencia de sonora	Ниво на шума Условия на расстояние Макс. звуковий напрямок Ниво на звука	Ses seviyesi Koşullar 1 m mesafede Max. ses baskısı Ses seviyesi	مستوى الضوضاء الظروف المسافة الحد الأقصى للضغط مستوى القدرة الصوتية	Bullernivå Villkor 1 m avstånd Max. ljudtryck Ljudeffektivitet	Støynivå Vilkår 1 m avstand Maks. lydtrykk Lydteffektivitet	Рівень шуму Умови Відстань 1 м Макс. озвучення Рівень потужності звучу
Air Circulation	Luftzirkulation	Ventilation	Κυκλοφορία αέρα	Circolazione aria	Luftcirculatie	Circulação de ar	Циркуляция воздуха	Circulación de aire	Віддушна циркуляція	Hava Devri	دوران الهواء	Luftförläpp	Luftstrømming	Циркуляція повітря
Product weight	Produktgewicht	Poids du produit	Βάρος του προϊόντος	Peso prodotto	Productgewicht	Peso do produto	Вес продукта	Peso del producto	Тяго на продукта	Ürün ağırlığı	وزن المنتج	Produktens vikt	Produktets vekt	Маса виробу
Dimensions	Abmessungen	Dimensions	Διαστάση	Misure	Afmetingen	Dimensões	Размеры	Medidas	Размери	Ebatlar	الأبعاد	Mått	Mål	Габарити



# MEMO

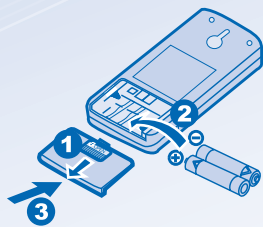

# QUICK GUIDE/GUIDE RAPIDE/GUÍA RÁPIDA/ KURZANLEITUNG/GUIDA RAPIDA/SNELLE GIDS/GUIA RÁPIDO/ΣΥΝΤΟΜΟΣ ΟΔΗΓΟΣ/ БЪРЗА СПРАВКА

**Remote Control Preparation • Préparation de la télécommande • Preparación del mando a distancia**  
**• Vorbereitung der Fernbedienung • Preparazione telecomando • Afstandsbediening voorbereiding**  
**• Preparação do Controlo Remoto • Προετοιμασία Τηλεχειριστηρίου • Подготовка на дистанционното управление**

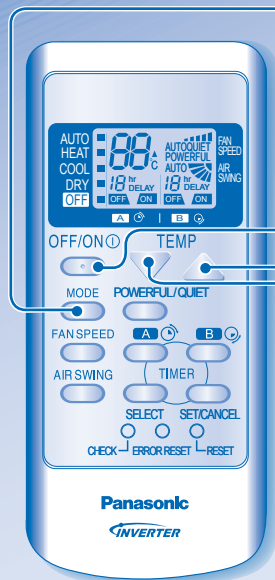

- 1 Pull out the cover • Retirez le couvercle • Abra la tapa tirando de ella  
 • Batteriefachdeckel nach unten ziehen • Togliere il coperchio • Trek de klep eruit  
 • Puxe a tampa • Τραβήξτε το κάλυμμα για να βγει • Издърпайте капака
- 2 Insert AAA or R03 batteries (can be used ~ 1 year)  
 Insérez des piles AAA ou R03 (peuvent être utilisées pendant environ 1 an)  
 Inserte pilas AAA o R03 (pueden ser utilizadas aproximadamente 1 año)  
 Batterien des Typs AAA oder R03 einlegen (Betriebsdauer etwa ein Jahr)  
 Inserire batterie AAA o R03 (possono essere usate ~ 1 anno)  
 Plaats AAA of R03 batterijen (kunnen ongeveer 1 jaar gebruikt worden)  
 Introduza AAA or pilhas R03 (pode ser usado ~ 1 ano)  
 Τοποθετήστε μπαταρίες AAA ή R03 (μπορούν αν χρησιμοποιηθούν ~ 1 χρόνο)  
 Поставте батерии размер AAA или R03 (могат да се използват около 1 година)
- 3 Close the cover • Fermez le couvercle • Cierre la tapa • Batteriefach schließen • Chiudere il coperchio • Sluit de klep • Feche a tampa • Κλείστε το κάλυμμα • Затворете капака



- 1 **MODE**  
  
 Select the desired mode.  
 Sélectionnez le mode souhaité.  
 Selecciona el modo de funcionamiento deseado.  
 Gewünschte Betriebsart einstellen.  
 Selezionare la modalità desiderata.  
 Selecteer de gewenste modus.  
 Escolha o modo desejado.  
 Επιλέξτε τον επιθυμητό τρόπο λειτουργίας.  
 Изберете желанния режим.
- 2 **OFF/ON**  
  
 Start/stop the operation.  
 Démarrez/Arrêtez le processus de fonctionnement.  
 Inicia/detiene el funcionamiento.  
 Gerät ein- bzw. ausschalten.  
 Avviare/interrompere il funzionamento.  
 Start/stop het gebruik.  
 Começar/Para a operação.  
 Ξεκινήστε/σταματήστε τη λειτουργία.  
 Пуснете/спрете уреда.
- 3 **TEMP**  
  
 Set the desired temperature.  
 Réglez la température souhaitée.  
 Ajustan la temperatura deseada.  
 Die gewünschte Temperatur einstellen.  
 Impostare la temperatura desiderata.  
 Selecteer de gewenste temperatuur.  
 Ajuste a temperatura desejada.  
 Ρυθμίστε την επιθυμητή θερμοκρασία.  
 Задайте желаната температура.

Pursuant to at the directive 2004/108/EC, article 9(2)  
 Panasonic Testing Centre  
 Panasonic Service Europe, a division of  
 Panasonic Marketing Europe GmbH  
 Winsbergring 15, 22525 Hamburg, F.R. Germany

**Panasonic Corporation**  
 Website: <http://panasonic.net/>