

# Panasonic®

## Appareil AV SD polyvalent

### Manuel d'utilisation

### Modèle **SV-AV10U**

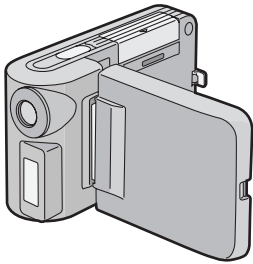

Il est recommandé de lire attentivement le présent manuel avant d'utiliser l'appareil.



**MultiMediaCard<sup>MC</sup>**

Pour plus d'informations ou pour une assistance technique, composer le 1-800-561-5505 ou consulter le site Web de Panasonic à [www.panasonic.ca](http://www.panasonic.ca).

VQT9940

## Table des matières

Précautions à prendre .....	3
Introduction .....	4
Fréquence du bloc d'alimentation .....	4

---

---

### Mise en route

---

---

Accessoires fournis .....	4
Accessoires en option .....	4
Emplacement des composants et des commandes .....	5
Fixation de la courroie .....	5
Alimentation .....	6
Alimentation sur le secteur .....	6
Alimentation sur batterie .....	6
Mise en place de la carte mémoire .....	7
Retrait de la carte mémoire .....	7
Écran à cristaux liquides .....	7
Mise en marche .....	8
Mise hors marche .....	8
Sélection du mode d'opération .....	8
À propos des modes d'opération .....	8
Menu .....	9
Liste des menus .....	9
Mode enregistrement (REC) .....	9
Mode visualisation (PLAYBACK) .....	10
Commutation de la fréquence de l'alimentation .....	12
Pour réduire l'apparition de bandes horizontales claires et sombres .....	12
Réglage de la luminosité et de la couleur .....	13
Réglage .....	13
Réglage de l'horloge .....	13

---

---

### Fonctions de base

---

---

Enregistrement d'images animées (MPEG4) .....	14
Interruption de l'enregistrement .....	14
Affichage dans le mode d'images animées (MPEG4) .....	14
Visualisation d'images animées (MPEG4) .....	15
Interruption de la lecture .....	15
Repérage du début d'un fichier d'images animées .....	15
Redimensionnement de l'image .....	15
Prises de vues (photos) .....	16
Affichage dans le mode image fixe (photo) .....	16
Visualisation d'images fixes (photos) .....	17
Interruption de la visualisation .....	17
Visualisation du fichier suivant (précédent) .....	17
Enregistrement sonore (fonction d'enregistrement vocal) .....	18
Interruption de l'enregistrement .....	18
Affichage dans le mode enregistrement vocal .....	18
Écoute d'un enregistrement sonore (lecture du son) .....	19
Interruption de la lecture .....	19
Lecture en accéléré (avance/recul) .....	19
Repérage du début d'un fichier d'enregistrement vocal .....	19
Écoute de musique (lecture d'enregistrements musicaux) .....	20
Interruption de la lecture .....	20

Repérage du début d'un fichier musical .....	20
Branchement des écouteurs .....	21
Réglage du volume .....	21

---

---

### Fonctions évoluées

---

---

Fonction de compensation d'éclairage en contre-jour .....	22
Réglage de l'équilibre du blanc .....	22
Suppression des fichiers enregistrés sur la carte mémoire .....	23
Suppression de tous les fichiers .....	23
Protection des fichiers (verrouillage) .....	24
Déverrouillage .....	24
Verrouillage de tous les fichiers .....	24
Enregistrement des indications pour instructions de commande d'impression (paramétrage DPOF) .....	25
Effacement du paramétrage DPOF .....	25
Visualisation des photos une à la fois (diaporama) .....	26
Annulation du diaporama .....	26
Formatage d'une carte mémoire .....	26

---

---

### Utilisation du logiciel SD-MovieStage

---

---

SD-MovieStage .....	27
Configuration minimale requise .....	27
Installation de SD-MovieStage .....	28
Précautions à prendre sous Windows XP/ 2000 Professionnel .....	29
Raccordement d'une carte mémoire SD .....	29
Démarrage de SD-MovieStage .....	29

---

---

### Généralités

---

---

Remarques et précautions à prendre .....	30
Recharge de la pile incorporée pour la sauvegarde du réglage de l'horloge .....	30
Après usage .....	30
Utilisation d'une carte mémoire sur un PC .....	31
Affichages .....	32
Précautions à prendre .....	33
Objectif .....	34
Adaptateur secteur .....	34
Écran à cristaux liquides .....	34
Utilisation optimale de la batterie .....	34
Remarques sur le commutateur de protection en écriture de la carte mémoire .....	35
Rangement .....	35
Voyant d'alimentation pendant la charge .....	35
Guide de dépannage .....	36
Spécifications .....	37

### À notre clientèle,

Nous tenons à vous remercier d'avoir choisi cet appareil AV SD polyvalent Panasonic. Veuillez lire attentivement le présent manuel et le conserver pour référence ultérieure.

## Précautions à prendre

### AVERTISSEMENT

**AFIN DE RÉDUIRE LES RISQUES D'INCENDIE, DE CHOCS ÉLECTRIQUES ET D'INTERFÉRENCE, N'UTILISER QUE LES ACCESSOIRES RECOMMANDÉS ET ÉVITER D'EXPOSER L'APPAREIL À LA PLUIE OU À L'HUMIDITÉ. NE PAS RETIRER LE COUVERCLE (OU LE PANNEAU ARRIÈRE); AUCUNE PIÈCE INTERNE NE PEUT ÊTRE RÉPARÉE PAR L'UTILISATEUR. CONFIER TOUTE RÉPARATION À UN TECHNICIEN QUALIFIÉ.**

### Avis :

Cet appareil incorpore des composants qui contiennent une faible quantité de mercure. Certains de ses composants contiennent aussi du plomb. L'élimination de ces matériaux peut faire l'objet de réglementation dans votre localité. Aussi, pour plus de détails sur les modes d'élimination ou de recyclage, est-il recommandé de communiquer avec les autorités locales.

**Il importe de respecter les droits d'auteur. L'enregistrement de bandes ou de disques préenregistrés ou de tout matériel publié ou diffusé pour un usage autre que strictement personnel peut enfreindre les lois sur les droits d'auteur. L'enregistrement de certain matériel, même à des fins personnelles, peut aussi être interdit.**

- Il est à noter que les commandes, les composants, les menus, etc. de l'appareil AV SD polyvalent peuvent différer quelque peu de ceux illustrés dans le présent manuel.
- Le logo SD [  ] est une marque de commerce.
- Les autres noms, raisons sociales et appellations de produits cités dans ce manuel sont des marques de commerce ou des marques déposées de leur détenteur respectif.
- L'appareil AV SD polyvalent utilise des technologies protégées par des droits d'auteur et est protégé par les technologies brevetées et les droits de propriété intellectuelle enregistrés au Japon et aux États-Unis d'Amérique. Une autorisation de Macrovision Company est nécessaire pour utiliser ces technologies. Il est interdit de démonter ou de modifier l'appareil AV SD polyvalent.
- (→ 00) indique la page de référence.
- Noter que l'appareil AV SD polyvalent peut ne pas prendre en charge les données d'images enregistrées ou créées sur un autre appareil. De même, un autre appareil peut ne pas être en mesure de lire les données enregistrées sur cet appareil.

- La plaque signalétique de l'appareil AV SD polyvalent se trouve sur le fond du porte-batterie.



**L'appareil que vous vous êtes procuré est alimenté par une batterie au lithium-ion/lithium-polymère. Pour des renseignements sur le recyclage de la batterie, veuillez composer le 1-800-8-BATTERY.**

Cet appareil numérique de la classe B est conforme à la norme NMB-003 du Canada.

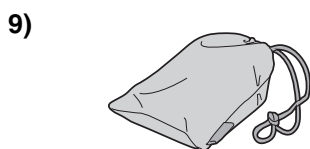
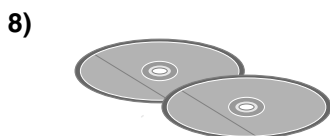
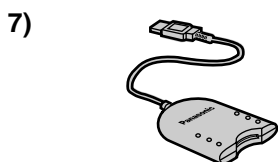
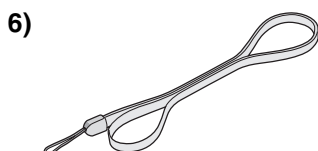
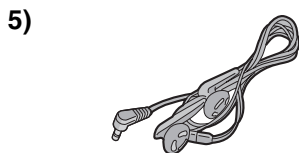
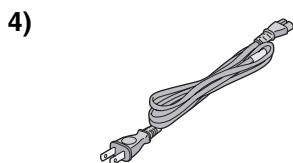
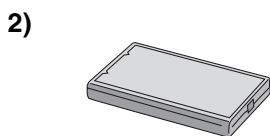
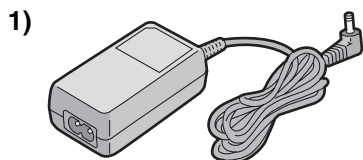

## Introduction

Cet appareil AV SD polyvalent peut servir aussi bien pour des prises de vues (photos) que pour l'enregistrement d'images animées au format MPEG4. De plus, il peut prendre en charge des fichiers d'enregistrements musicaux de haute qualité conformes au format MPEG2-AAC et MP3 (enregistrement des fichiers avec le logiciel *RealJukebox*<sup>MD</sup> et le lecteur/enregistreur USB fournis). Par ailleurs, avec le logiciel de visualisation *SD-MovieStage* (fourni), cet appareil peut afficher les images animées enregistrées sous la forme d'images et d'éditer les données d'images animées au format MPEG4.

### ■ Fréquence du bloc d'alimentation

Sous un éclairage fluorescent, il est possible que des bandes horizontales claires et sombres apparaissent à l'écran comme montré ci-contre.

Pour réduire l'effet de ces bandes horizontales, commuter la fréquence du bloc d'alimentation à 50 Hz ou à 60 Hz. (→ 12)



## Mise en route

### Accessoires fournis

Les illustrations ci-contre montrent tous les accessoires fournis avec l'appareil (SV-AV10U Panasonic).

#### 1) Adaptateur secteur (VSK0620) (→ 6)

- Alimente l'appareil.

#### ATTENTION :

Cet appareil fonctionne sur une tension de 110/120/220/240 V c.a. Il se peut qu'un adaptateur de fiche soit nécessaire pour une alimentation secteur dont la tension est autre que 120 V c.a. Communiquer avec un revendeur de composants électriques pour plus de détails. Il est recommandé d'utiliser l'adaptateur VJSS0070 dans les régions où des prises de courant spéciales sont utilisées.

#### 2) Batterie (CGA-S301) (→ 6)

- Alimente l'appareil.

#### 3) Carte mémoire SD (64 Mo) (RP-SD064BVE0) (→ 7)

#### 4) Cordon d'alimentation (JSX0102) (→ 6)

#### 5) Écouteurs (LOBAB0000172) (→ 19, 20, 21)

#### 6) Courroie (VFC3833) (→ 5)

#### 7) Lecteur/enregistreur USB (BN-SDCBAE)

- Voir les instructions détaillées sur l'utilisation du lecteur/enregistreur USB dans la notice d'utilisation incluse.

#### 8) CD-ROM (→ 27)

**SD-MovieStage (Windows<sup>MD</sup> 98 Deuxième Édition/Me/2000 Professionnel/XP Édition Familiale/XP Professionnel), Adobe<sup>MD</sup> Acrobat<sup>MD</sup> Reader<sup>MC</sup> 5.0 (VFF0139)**

**Media Manager de Panasonic (RealJukebox<sup>MD</sup>, RealPlayer, etc.) (VFF0149)**

- Voir les instructions sur l'installation et l'utilisation de Media Manager dans la notice incluse.

- Voir les instructions sur l'utilisation de SD-MovieStage dans le manuel au format PDF. Les instructions du présent manuel se limitent à son installation.

#### 9) Étui (RFC0069-H)

- Placer l'appareil AV SD polyvalent dans l'étui fourni après usage ou pour le transporter.

### Accessoires en option

#### 9) Batterie (CGA-S301) (→ 6)

- Même produit que celui mentionné en 2) ci-dessus.

## Emplacement des composants et des commandes

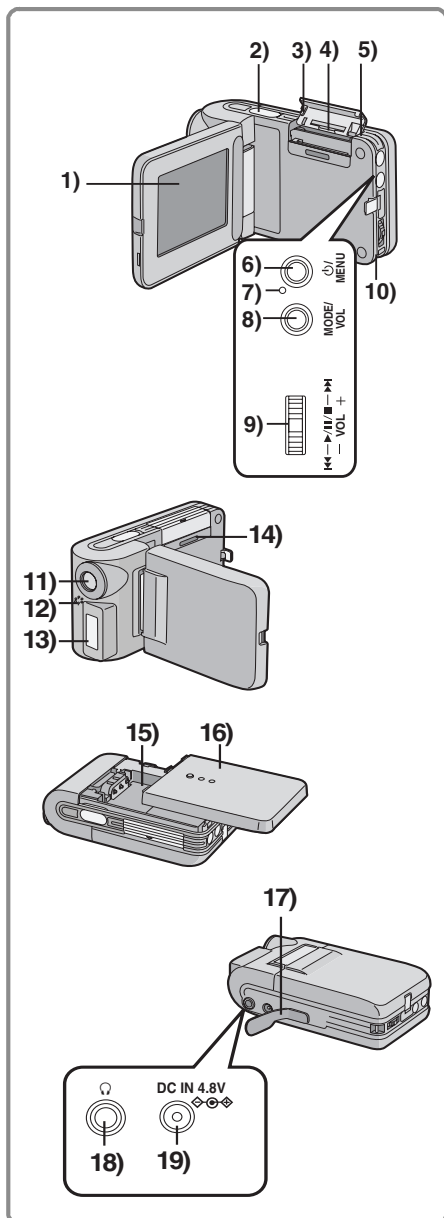

## Fixation de la courroie

- 1 Faire passer la boucle la plus courte de la courroie dans l'oeilleton ①.
- 2 Faire passer la boucle la plus longue dans la boucle la plus courte.

- Lorsque la courroie est utilisée pour transporter l'appareil, passer la courroie autour du cou; prendre soin de ne pas heurter l'appareil contre des objets durs.

- Respecter les instructions suivantes pour ranger l'appareil AV SD polyvalent après usage. Dans le cas contraire, l'écran pourrait s'abîmer.

- N'enrouler pas la courroie autour de l'unité avec l'écran tourné vers le haut. ②

- Ne placer pas la courroie entre l'écran et le corps principal. ③

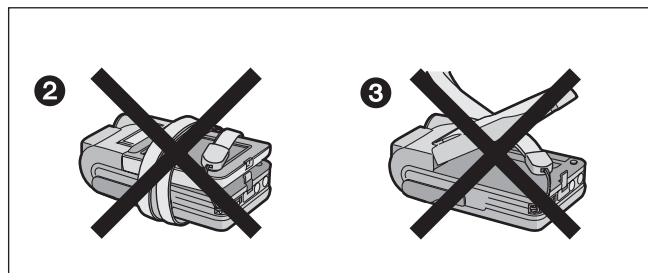
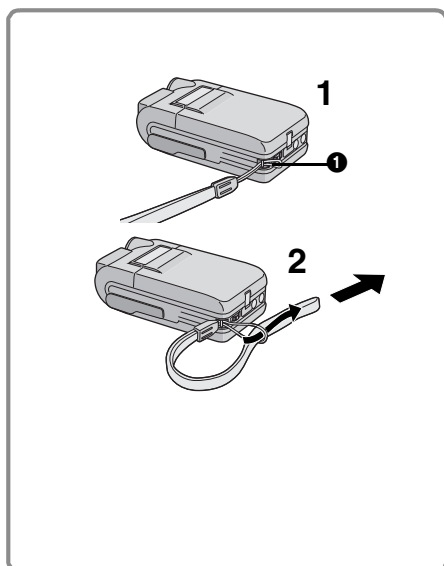

## Alimentation

### ■ Alimentation sur le secteur

- 1 Brancher la fiche du cordon d'alimentation dans l'adaptateur secteur et dans une prise de courant.
- 2 Brancher le fil d'alimentation c.c. dans la prise [DC IN 4.8V] de l'appareil.

La prise de courant doit se trouver à proximité de l'appareil et être facilement accessible.

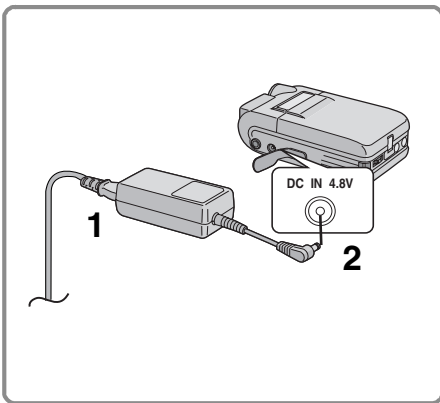

### Alimentation sur batterie

1

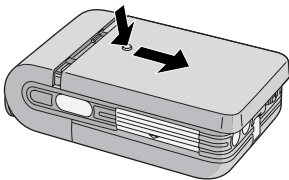

2

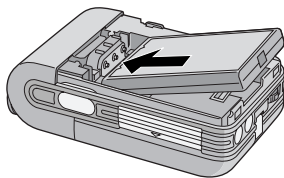

3

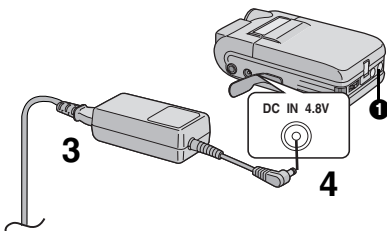

4

### Enlèvement de la batterie

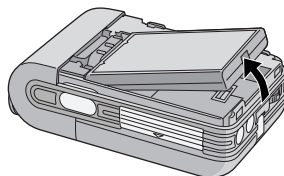

### ■ Alimentation sur batterie

- 1 Tout en le tenant par sa partie [ ○ ○ ○ ], faire glisser le couvercle pour le retirer.
- 2 Appuyer la borne de la batterie contre le connecteur du logement, puis mettre la batterie en place.
  - S'assurer que l'étiquette de la batterie est sur le dessus.
  - Après avoir mis la batterie en place, refermer le couvercle.
- 3 Brancher la fiche du cordon d'alimentation dans l'adaptateur secteur et dans une prise de courant.
- 4 Brancher le fil d'alimentation c.c. dans la prise [DC IN 4.8V] de l'appareil.
  - Le voyant d'alimentation clignote et la charge de la batterie s'amorce.
- 5 Attendre que le voyant d'alimentation s'éteigne ① .
  - Lorsque la batterie est complètement rechargée, le voyant d'alimentation s'éteint.
  - Débrancher le fil d'alimentation c.c., puis maintenir la pression sur la touche [ ⏻ ] pendant au moins deux secondes pour mettre l'appareil sous tension.

### MISE EN GARDE

Une batterie mal installée peut exploser.

Ne remplacer qu'avec une batterie identique ou d'un type recommandé par le fabricant.

L'élimination et(ou) le recyclage des batteries usées doit être fait conformément aux instructions du fabricant.

- Lorsque le voyant de batterie indique [ 🔋 ], la charge de la batterie est presque épuisée. Recharger la batterie.
- Une recharge complète prend environ 120 minutes (à une température ambiante de 20°C/60 %). Si la recharge est faite à une température plus basse ou plus élevée, le temps de charge pourrait être plus long.
- Pendant la recharge, mettre l'appareil hors marche.
- Un clignotement rapide (ou lent) du voyant d'alimentation pendant la recharge indique un problème. (→ 35)
- Si la batterie devient faible pendant l'utilisation de l'appareil, le voyant d'alimentation clignote. Recharger la batterie ou faire fonctionner l'appareil sur le secteur.
- Si le fil d'alimentation c.c. ou le cordon secteur est débranché pendant la recharge de la batterie, le voyant d'alimentation clignote plusieurs fois et s'éteint. Pour continuer la charge, attendre environ 1 minute et brancher le cordon d'alimentation ou le fil d'alimentation c.c.

### Insertion d'une carte

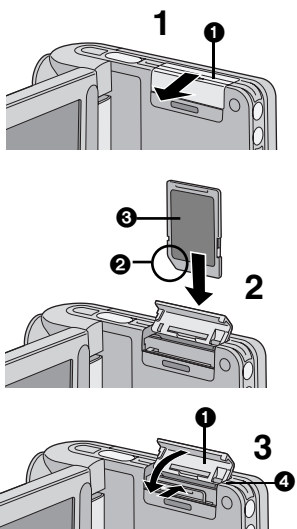

### Enlèvement de la carte

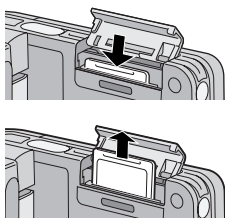

## Mise en place de la carte mémoire

1 Faire glisser le couvercle du logement de la carte mémoire ❶, puis le rabattre pour l'ouvrir.

- Avant d'introduire une carte, mettre l'appareil hors marche.

2 Tenir la carte mémoire de manière que le coin tronqué ❷ soit sur le côté gauche et l'étiquette sur le devant ❸, puis l'introduire jusqu'à ce qu'elle s'enclenche.

3 Après avoir mis la carte en place, refermer le couvercle ❶.

### Retrait de la carte mémoire

Ouvrir le couvercle du logement de la carte mémoire et appuyer sur le dessus de la carte. La carte est alors éjectée; la prendre entre les doigts et la tirer hors de son logement.

- Aucune des opérations suivantes **ne devrait** être effectuée pendant que le voyant d'accès de la carte ❹ est allumé. Cela pourrait endommager la carte, et entraîner la perte de données et un mauvais fonctionnement de l'appareil.

-Ouvrir le couvercle du logement de la carte mémoire.

-Retirer ou insérer la carte mémoire.

-Faire fonctionner l'appareil.

-Retirer la batterie ou débrancher le cordon d'alimentation.

-Secouer fortement l'appareil ou l'échapper.

- L'appareil n'accepte qu'une carte mémoire SD ou une carte MultiMediaCard.

- Ne pas toucher aux bornes sur l'endos de la carte avec les doigts.

- Si le couvercle du logement n'est pas complètement fermé, retirer la carte, puis la réintroduire dans son logement.

- Le bruit électrique, l'électricité statique ou un défaut de l'appareil AV SD polyvalent ou de la carte peut endommager la carte ou en effacer le contenu. Il est recommandé de sauvegarder les données importantes sur un ordinateur personnel.

## Écran à cristaux liquides

Il permet de visualiser les images pendant leur enregistrement.

1 Appuyer sur la partie en saillie ❶ pour ouvrir l'écran à cristaux liquides.

2 Ajuster l'angle de l'écran.

- L'écran peut pivoter sur 180° ❷ vers le haut et sur 90° ❸ vers le bas. Prendre garde de ne pas forcer la rotation de l'écran; cela pourrait endommager l'appareil.

- Si [UPSIDE-DOWN] est sélectionné pour [LCD MONITOR] dans le menu du mode d'affichage [OTHER FUNCTIONS], l'image s'affiche sens dessus dessous.

- Ne transporter pas et ne conserver pas l'appareil AV SD polyvalent avec l'écran tourné vers le haut, car cela pourrait l'abîmer.

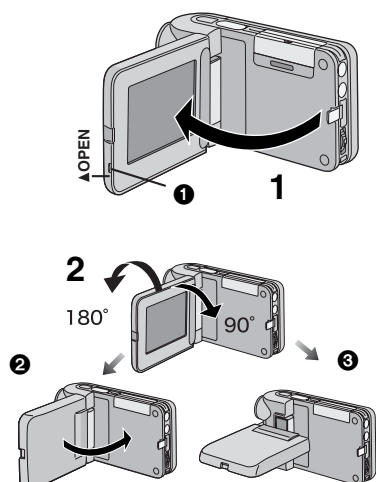

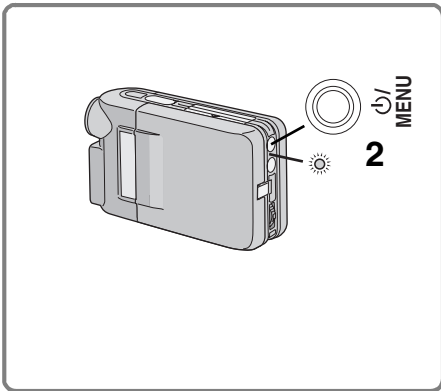

## Mise en marche

- 1 **Mettre la batterie en place ou brancher l'adaptateur secteur. (→ 6)**
- 2 **Maintenir une pression sur l'interrupteur [  ] pendant au moins deux secondes.**
  - L'appareil est mis en marche.
  - Le message [PLEASE WAIT] s'affiche pendant quelques secondes puis l'écran de sélection de mode s'affiche.
  - Si l'appareil est laissé inactif pendant 12 minutes ou plus, l'appareil est automatiquement mis hors marche. Appuyer de nouveau sur l'interrupteur pour le remettre en marche.

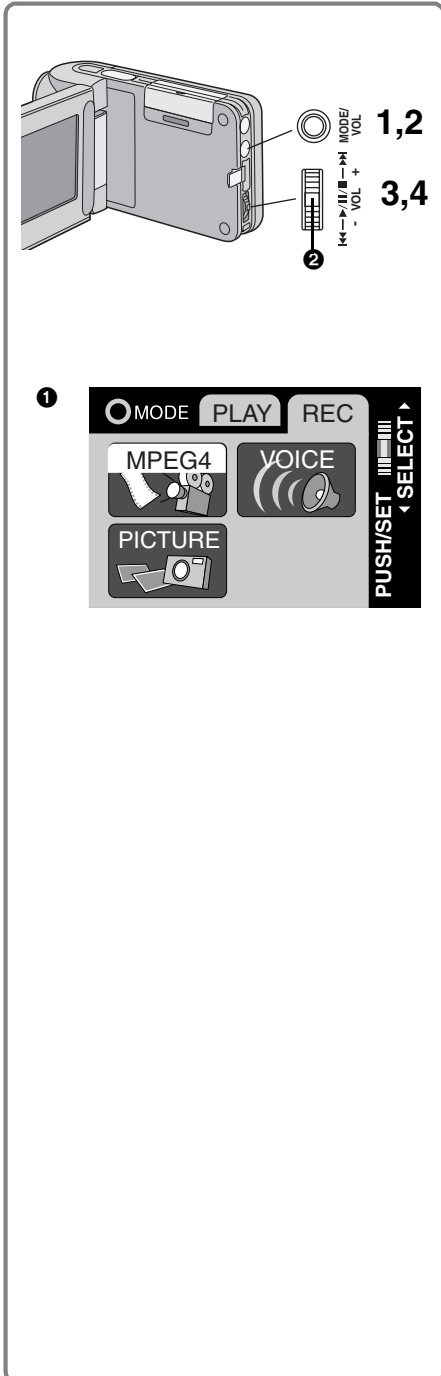

## Mise hors marche

Maintenir une pression sur l'interrupteur [  ] pendant au moins deux secondes.

## Sélection du mode d'opération

Sélectionner le mode d'opération désiré à l'écran de sélection de mode.

- 1 **Appuyer sur la touche [MODE].**
  - L'écran de sélection de mode ❶ s'affiche.
  - L'écran de sélection du mode s'affiche également au moment de la mise en marche de l'appareil.
- 2 **Appuyer sur la touche [MODE] pour sélectionner le mode enregistrement [REC] ou visualisation [PLAY].**
  - Bascule entre le mode enregistrement [REC] et visualisation [PLAY] sur simple pression.
- 3 **Pour sélectionner un mode, pousser la molette de sélection vers le bas ou vers le haut.**
- 4 **Appuyer sur la partie centrale de la molette de sélection ❷.**
  - L'écran de sélection de mode disparaît et le mode sélectionné est validé.

## À propos des modes d'opération

Les sept modes d'opération suivants sont offerts :

- Mode d'enregistrement d'images animées (format MPEG4) [REC>>MPEG4].
- Mode de visualisation d'images animées (format MPEG4) [PLAY>>MPEG4].
- Mode de prise de vues d'images fixes (photos au format JPEG) [REC>>PICTURE].
- Mode de visualisation d'images fixes (photos au format JPEG) [PLAY>>PICTURE].
- Mode d'enregistrement sonore (format VOICE) [REC>>VOICE].
- Mode d'écoute (format VOICE) [PLAY>>VOICE].
- Mode d'écoute de pièces musicales (format MPEG2-AAC/MP3) [PLAY>>MUSIC].



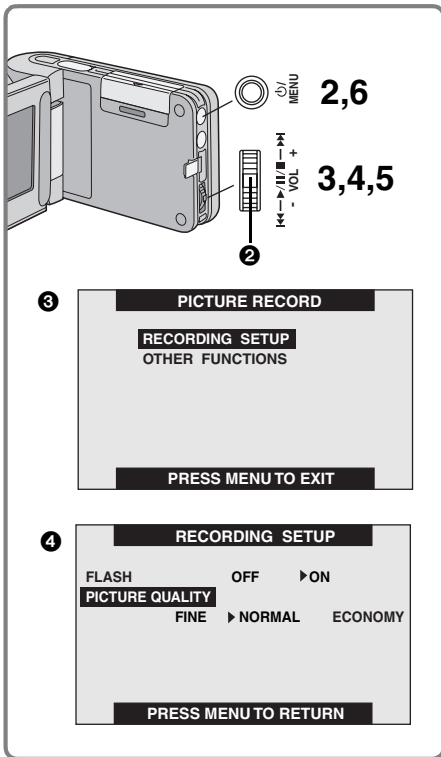

## Menu

Permet la sélection des fonctions disponibles dans le mode d'utilisation choisi.

- 1 **Sélectionner un mode. (→ 8)**
- 2 **Appuyer sur la touche [MENU].**
  - La liste des menus disponibles dans le mode d'utilisation choisi s'affiche ③.
- 3 **Pour sélectionner un menu, pousser la molette de sélection vers le bas ou le haut.**
- 4 **Appuyer sur la partie centrale de la molette ②.**
  - L'écran de menu s'affiche ④.
- 5 **Pour sélectionner une rubrique, pousser la molette de sélection vers le bas ou le haut, puis appuyer sur la partie centrale de la molette ②.**
  - Sur chaque pression de la partie centrale ②, le curseur [▶] passe au mode suivant.
- 6 **Appuyer sur la touche [MENU].**
  - L'écran de menu disparaît, et la rubrique sélectionnée est validée.

- Pour annuler la validation, appuyer sur la touche [MENU].
- Pendant l'affichage d'un menu, ni enregistrement ni visualisation ne sont possibles.
- Dans le présent manuel, la séquence des menus est indiquée par le symbole ">>".
- Régler la fréquence du bloc d'alimentation avant d'utiliser l'appareil.
- Pour éditer le fichier de lecture, appuyer sur la touche [MENU] pendant la visualisation d'images animées, d'images fixes ou de plages sonores.

## MODE enregistrement (REC)

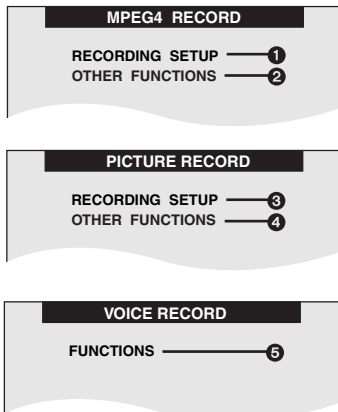

## Liste des menus

Les illustrations des menus ne sont données qu'à des fins explicatives; leur apparence est différente des menus réels qui s'affichent à l'écran de l'appareil.

### Mode enregistrement (REC)

#### Menu [MPEG4 RECORD]

Réglage de l'enregistrement [RECORDING SETUP].  
Autres fonctions [OTHER FUNCTIONS].

#### Menu [PICTURE RECORD]

Réglage de l'enregistrement [RECORDING SETUP].  
Autres fonctions [OTHER FUNCTIONS].

#### Menu [VOICE RECORD]

Fonctions [FUNCTIONS].

## Sous-menu du mode enregistrement (REC)

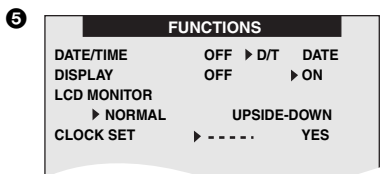
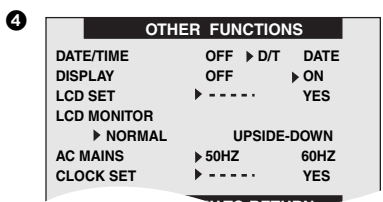
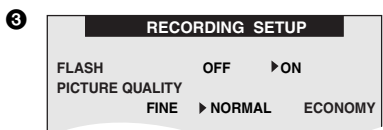
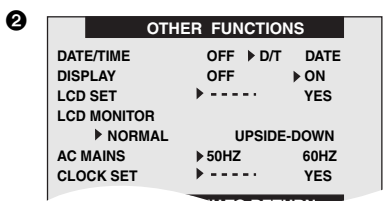

## Mode visualisation (PLAYBACK)

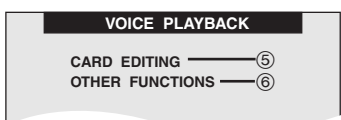
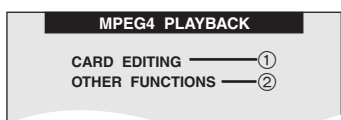

## Liste des menus (suite)

### Sous-menu du mode enregistrement (REC)

- 1 Mode MPEG4 [MPEG4 MODE] (→ 14)
- 2 Date/heure [DATE/TIME]  
Pour afficher l'indication de date/heure, sélectionner [D/T] (les indications de date et heure s'affichent) ou [DATE] (l'indication de la date s'affiche.)  
Afficheur [DISPLAY]  
Sélectionner [ON], et le mode sélectionné, l'état de lecture, la qualité de l'image etc. s'afficheront.  
Réglage ÉCL [LCD SET] (→ 13)  
Écran à cristaux liquides [LCD MONITOR] (→ 7)  
Secteur c.a. [AC MAINS] (→ 12)  
Réglage de l'heure [CLOCK SET] (→ 13)
- 3 Flash [FLASH] (→ 16)
- 4 Qualité de l'image [PICTURE QUALITY] (→ 16)
- 4 Date/heure [DATE/TIME]  
Afficheur [DISPLAY]  
Réglage ÉCL [LCD SET] (→ 13)  
Écran à cristaux liquides [LCD MONITOR] (→ 7)  
Secteur c.a. [AC MAINS] (→ 12)  
Réglage de l'heure [CLOCK SET] (→ 13)
- 5 Date/heure [DATE/TIME]  
Afficheur [DISPLAY]  
Écran à cristaux liquides [LCD MONITOR] (→ 7)  
Réglage de l'heure [CLOCK SET] (→ 13)

### Mode visualisation (PLAYBACK)

#### Menu visualisation MPEG4 [MPEG4 PLAYBACK]

Édition sur la carte mémoire [CARD EDITING]  
Autres fonctions [OTHER FUNCTIONS]

#### Menu visualisation d'images [PICTURE PLAYBACK]

Édition sur la carte mémoire [CARD EDITING]  
Autres fonctions [OTHER FUNCTIONS]

#### Menu écoute [VOICE PLAYBACK]

Édition sur la carte mémoire [CARD EDITING]  
Autres fonctions [OTHER FUNCTIONS]

#### Mode écoute de pièces musicales [MUSIC PLAYBACK]

Réglage de lecture en reprise [REPEAT SETUP]  
Autres fonctions [OTHER FUNCTIONS]

## Sous-menu du mode visualisation (PLAYBACK)

①

CARD EDITING		
ERASE ALL FILES		
FILE PROTECTION	▶-----	YES
CARD FORMAT	▶-----	YES

②

OTHER FUNCTIONS		
DATE/TIME	OFF ▶ D/T	DATE
DISPLAY	OFF	▶ ON
LCD SET	▶-----	YES
DISPLAY SIZE	FULL	▶NORMAL
LCD MONITOR	▶ NORMAL          UPSIDE-DOWN	
CLOCK SET	▶-----	YES

③

CARD EDITING		
ERASE ALL FILES		
FILE PROTECTION	▶-----	YES
DPOF SETTING	▶-----	YES
SLIDE SHOW	▶-----	YES
CARD FORMAT	▶-----	YES

④

OTHER FUNCTIONS		
DATE/TIME	OFF ▶ D/T	DATE
DISPLAY	OFF	▶ ON
LCD SET	▶-----	YES
LCD MONITOR	▶ NORMAL          UPSIDE-DOWN	
CLOCK SET	▶-----	YES

⑤

CARD EDITING		
ERASE ALL FILES		
FILE PROTECTION	▶-----	YES
CARD FORMAT	▶-----	YES

⑥

OTHER FUNCTIONS		
DATE/TIME	OFF ▶ D/T	DATE
DISPLAY	OFF	▶ ON
LCD MONITOR	▶ NORMAL          UPSIDE-DOWN	
CLOCK SET	▶-----	YES

⑦

REPEAT SETUP		
REPEAT SETUP		
OFF	▶ 1MUSIC	ALL

⑧

OTHER FUNCTIONS		
DATE/TIME	OFF ▶ D/T	DATE
DISPLAY	OFF	▶ ON
LCD MONITOR	▶ NORMAL          UPSIDE-DOWN	
CLOCK SET	▶-----	YES

## Liste des menus (suite)

### Sous-menu du mode visualisation (PLAYBACK)

- ① Effacer tous les fichiers [ERASE ALL FILES] (→ 23)  
Protection des fichiers [FILE PROTECTION] (→ 24)  
Formatage de la carte mémoire [CARD FORMAT] (→ 26)
- ② Date/heure [DATE/TIME] (→ 10)  
Afficheur [DISPLAY] (→ 10)  
Réglage ÉCL [LCD SET] (→ 13)  
Taille de l'affichage [DISPLAY SIZE] (→ 15)  
Écran à cristaux liquides [LCD MONITOR] (→ 7)  
Réglage de l'heure [CLOCK SET] (→ 13)
- ③ Effacer tous les fichiers [ERASE ALL FILES] (→ 23)  
Protection des fichiers [FILE PROTECTION] (→ 24)  
Réglage DPOF [DPOF SETTING] (→ 25)  
Diaporama [SLIDE SHOW] (→ 26)  
Formatage de la carte mémoire [CARD FORMAT] (→ 26)
- ④ Date/heure [DATE/TIME] (→ 10)  
Afficheur [DISPLAY] (→ 10)  
Réglage ÉCL [LCD SET] (→ 13)  
Écran à cristaux liquides [LCD MONITOR] (→ 7)  
Réglage de l'heure [CLOCK SET] (→ 13)
- ⑤ Effacer tous les fichiers [ERASE ALL FILES] (→ 23)  
Protection des fichiers [FILE PROTECTION] (→ 24)  
Formatage de la carte mémoire [CARD FORMAT] (→ 26)
- ⑥ Date/heure [DATE/TIME] (→ 10)  
Afficheur [DISPLAY] (→ 10)  
Écran à cristaux liquides [LCD MONITOR] (→ 7)  
Réglage de l'heure [CLOCK SET] (→ 13)
- ⑦ Réglage de lecture en reprise [REPEAT SETUP] (→ 20)
- ⑧ Date/heure [DATE/TIME] (→ 10)  
Afficheur [DISPLAY] (→ 10)  
Écran à cristaux liquides [LCD MONITOR] (→ 7)  
Réglage de l'heure [CLOCK SET] (→ 13)

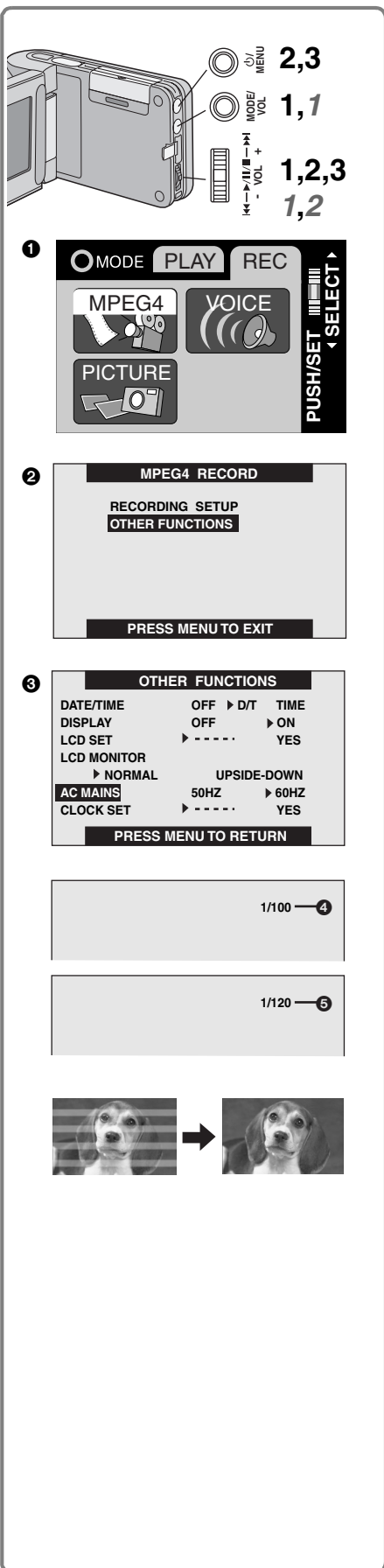

## Commutation de la fréquence de l'alimentation

Avant d'utiliser l'appareil, sélectionner la fréquence de l'alimentation. La fréquence varie d'un pays à l'autre.

Le réglage de la fréquence d'alimentation aide à réduire l'apparition de bandes horizontales claires et sombres à l'écran sous un éclairage fluorescent.

- 1 Régler le mode d'opération à [REC>>MPEG4] ou [REC>>PICTURE] ❶ (→ 8).
- 2 Sélectionner la rubrique [OTHER FUNCTION] ❷.
- 3 Régler [AC MAINS] ❸ à [50 HZ] ou [60 HZ].

- Ce réglage peut ne pas supprimer entièrement les bandes horizontales.
- Quel que soit le réglage, il arrive que les bandes horizontales s'affichent dans les cas suivants :
  - Lorsque l'appareil AV SD polyvalent est utilisé pour enregistrer des images sous un puissant éclairage comme une lampe fluorescente à haute fréquence.
  - Lorsque l'appareil AV SD polyvalent est utilisé pour enregistrer un appareil d'éclairage comme une lampe fluorescente.

### Pour réduire l'apparition de bandes horizontales claires et sombres

Si le réglage de la fréquence ne réussit pas à réduire les bandes horizontales, utiliser l'appareil AV SD polyvalent comme suit :

- 1 Régler le mode d'opération à [REC>>MPEG4] ou [REC>>PICTURE] ❶ (→ 8).
- 2 Pousser sur la molette de sélection vers le bas pendant environ 1 seconde.
  - L'indication [1/100] ❹ s'affiche si la fréquence d'alimentation est réglée à [50 HZ].
  - L'indication [1/120] ❺ s'affiche si la fréquence d'alimentation est réglée à [60 HZ].

### Annulation de ce mode

Pousser sur la molette de sélection vers le bas pendant environ 1 seconde.

- La coupure du contact sur l'appareil annule ce mode.
- Il est impossible d'utiliser le mode compensation d'éclairage en contre-jour lorsque ce mode est activé.
- Si ce mode est utilisé pour l'enregistrement à l'extérieur, l'image entière peut être teintée de blanc.
- Il est impossible d'activer ou d'annuler ce mode pendant l'enregistrement.
- L'appareil AV SD polyvalent règle la luminosité en variant la vitesse de l'obturateur. Toutefois, dans ce mode, la vitesse de l'obturateur est fixe et la luminosité ne peut pas être modifiée.

## Réglage de la luminosité et de la couleur

### Luminosité [BRIGHTNESS] ④

Permet le réglage de la luminosité de l'image à l'écran.

### Couleur [COLOR LEVEL] ⑤

Permet le réglage de la saturation de la couleur de l'image à l'écran.

### Réglage

- 1 Sélectionner [OTHER FUNCTIONS] ①.
- 2 Régler [LCD SET] à [YES] ②.
- 3 Appuyer sur la partie centrale de la molette ③ pour sélectionner le paramètre à régler.
- 4 Tourner la molette de sélection vers le bas ou le haut pour accroître ou réduire le nombre de traits verticaux dans l'échelle d'indication.
  - Plus le nombre de traits verticaux est grand, plus la luminosité est intense ou plus le niveau de saturation de la couleur est élevé.
- 5 Appuyer à deux reprises sur la touche [MENU].
  - L'écran [LCD SET] disparaît.

- Ces réglages ne touchent pas les images enregistrées.
- Effectuer ces réglages en mode enregistrement d'images animées et d'images fixes.

## Réglage de l'horloge

Régler la date et l'heure dans l'écran [MENU].

- 1 Sélectionner [OTHER FUNCTIONS]
- 2 Régler [CLOCK SET] à [YES] ③.
- 3 Pousser la molette ④ de sélection vers le bas ou le haut pour régler l'année [YEAR], puis appuyer sur la partie centrale de la molette pour passer au réglage du mois [MONTH].
- 4 De la même manière, régler le mois [MONTH], le jour [DAY], les heures [HOUR] et les minutes [MINUTE]. ⑦
- 5 Appuyer sur la touche [MENU] pour quitter le réglage de l'horodateur.
  - L'affichage des secondes débute à 0 (zéro).
  - Appuyer de nouveau sur la touche [MENU] pour quitter l'écran de sélection de menu.

- La batterie intégrée assure le fonctionnement de l'horloge
- Une baisse de la charge de la pile incorporée pourrait provoquer un dérèglement de l'horloge; il est donc recommandé de vérifier la date et l'heure avant d'enregistrer des images animées ou de prendre une photo.
- Si l'indicateur [ ] est affiché, recharger la batterie, puis régler l'horloge (→ 30).

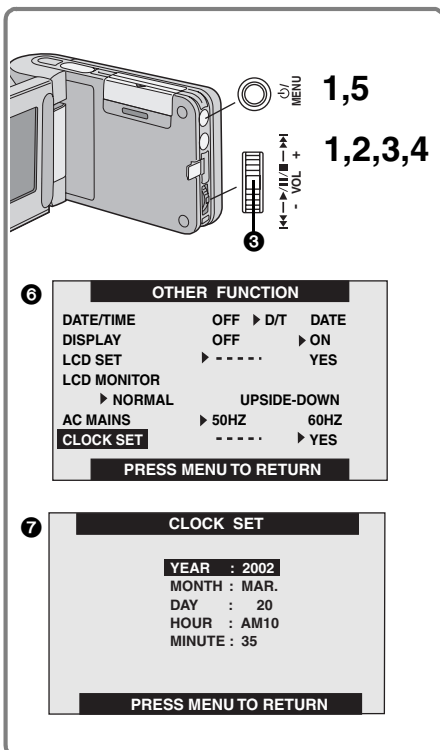
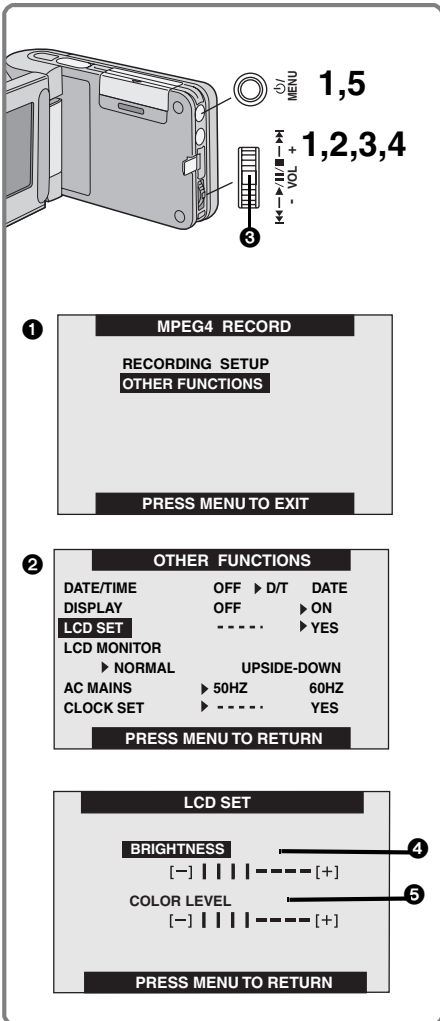

## Fonctions de base

### Enregistrement d'images animées (MPEG4)

Il est possible d'enregistrer des images animées sur la carte mémoire.

**1 Régler le mode d'opération à [REC]>> MPEG4] ①.**

**2 Sélectionner l'option [RECORDING SETUP] ②.**

**3 Sélectionner la qualité d'image désirée [MPEG4 MODE] ③.**

- Sélectionner l'une des qualités suivantes : [FINE], [NORMAL], [ECONOMY1] ou [ECONOMY2].

- Appuyer deux fois sur la touche [MENU] pour quitter le menu.

**4 Appuyer sur le déclencheur (touche d'enregistrement/arrêt).**

- L'enregistrement s'amorce.

### ■ Interruption de l'enregistrement

Pendant l'enregistrement d'images animées, appuyer sur le déclencheur (touche d'enregistrement/arrêt) ④.

- Si l'enregistrement est lancé à nouveau après l'arrêt, les images animées sont enregistrées dans un autre fichier.

### ■ Affichage dans le mode d'images animées (MPEG4)

[MPEG4] : Mode images animées.

R 0h00m : Indication de temps restant.

F/N/E1/E2 : Qualité de l'image. [F] : Fine, [N] : Normal,

[E1] : Economy1 et [E2] : Economy2.

(La qualité d'image dans le mode de compression E2 est inférieure à celle avec le taux de compression E1).

- Les images animées au format MPEG4 peuvent être enregistrées dans tous les modes mais celles enregistrées en mode [FINE], [NORMAL] ou [ECONOMY1] peuvent ne pas être visualisées sur les autres caméscopes numériques Panasonic. Le message [PUSH THE RESET SWITCH] pourrait s'afficher. Cela n'est le signe d'aucun problème de fonctionnement.
- Les images animées MPEG4 enregistrées dans le mode de compression [ECONOMY2] pourraient ne pas pouvoir être lues si elles durent quatre secondes ou moins.
- La qualité d'image est moindre si les modes de compression [ECONOMY1/2] sont sélectionnés au menu [MPEG4 MODE].
- Les fichiers enregistrés peuvent également être pris en charge par Windows<sup>MD</sup> Media Player. (→ 31)
- Effectuer l'enregistrement à une distance d'environ 50 cm (1,7 pi) du sujet.
- Les durées d'enregistrement des fichiers MPEG4 sont indiquées dans le tableau ci-dessous :

Qualité	Fine	Normal	Economy1	Economy2
8 Mo	2 min	3 min	6 min	8 min
16 Mo	4 min	7 min	14 min	19 min
32 Mo	10 min	15 min	30 min	40 min
64 Mo	20 min	32 min	60 min	80 min

Les durées indiquées ci-dessus sont approximatives.

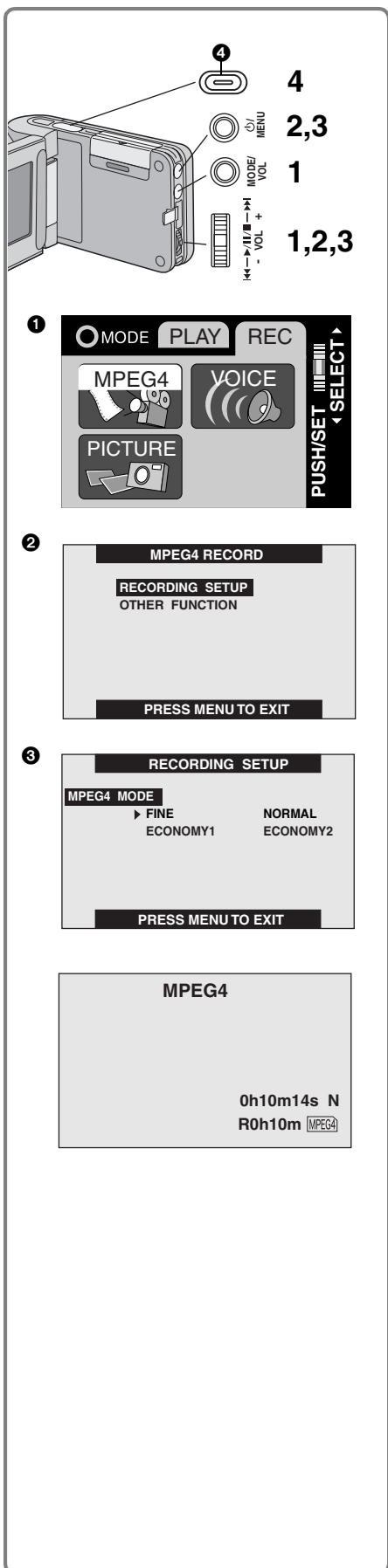

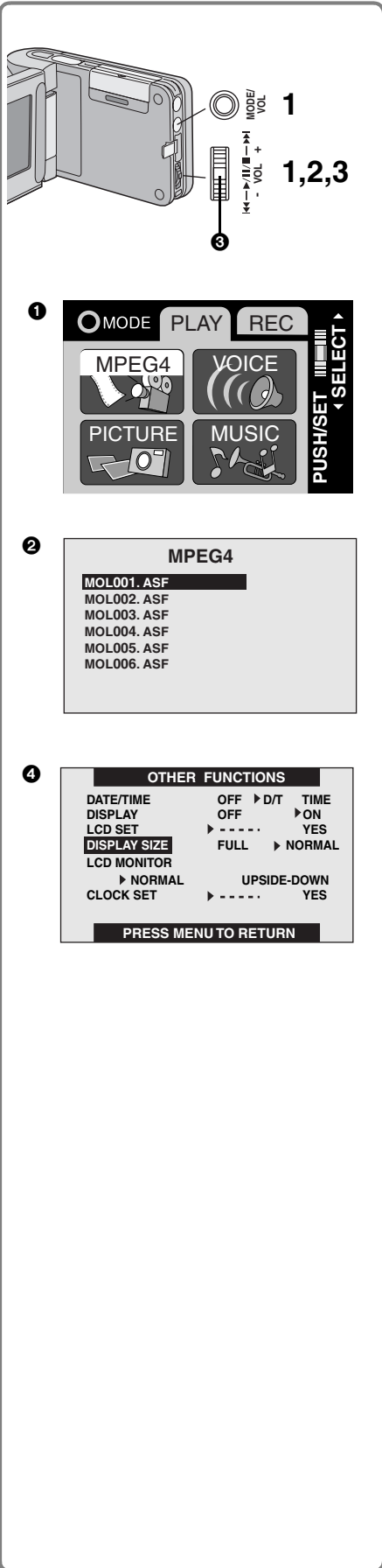

## Visualisation d'images animées (MPEG4)

Permet la lecture des images animées enregistrées sur la carte mémoire.

### 1 Régler le mode d'opération à [PLAY>>MPEG4] ①.

- Les fichiers d'images animées enregistrés sur la carte sont affichés sous la forme d'une liste (six images par page) ②.

### 2 Pousser la molette de sélection vers le bas ou le haut pour sélectionner le fichier désiré.

### 3 Appuyer sur la partie centrale de la molette ③.

- La lecture d'un fichier d'images animées s'amorce.
- Après avoir effectué la lecture en continu du fichier sélectionné au dernier fichier, la lecture revient à la liste des fichiers.

### ■ Interruption de la lecture

Pendant la lecture, maintenir une pression sur la partie centrale de la molette ③ pendant environ deux secondes.

- La lecture est interrompue et la liste des fichiers d'images animées réapparaît.
- Appuyer une fois sur la molette pour effectuer une pause.

### ■ Repérage du début d'un fichier d'images animées

Pendant la lecture, pousser la molette de sélection vers le bas (haut).

### ■ Redimensionnement de l'image

Sélectionner [FULL] ou [NORMAL] à la rubrique [DISPLAY SIZE] dans le menu [OTHER FUNCTIONS] ④.

- Si [FULL] est sélectionné, la qualité de l'image est quelque peu diminuée.
- Lors de la lecture en mode [FULL] d'images enregistrées sur un autre appareil, une partie des images pourrait être tronquée.
- Pour entendre la piste sonore, brancher les écouteurs dans la prise de l'appareil.
- Les fichiers sont numérotés selon le système hexadécimal.
- Cet appareil prend en charge des fichiers au format ASF. (Certains fichiers ASF pourraient toutefois ne pas être pris en charge.)
- Il se peut, lors de lecture d'images animées, qu'une mosaïque soit affichée ou encore que quelques images soient manquantes; cela n'est le signe d'aucune anomalie.
- Il se peut que des fichiers MPEG4 enregistrés sur un autre appareil ne puissent être pris en charge par cet appareil.
- L'avance rapide et le ralenti ne sont pas disponibles.
- Lors de la lecture d'images enregistrées sur un autre appareil, la taille des images pourrait être quelque peu différente.
- La page 21 indique comment régler le volume.
- La page 31 indique comment visualiser les images sur un ordinateur personnel.

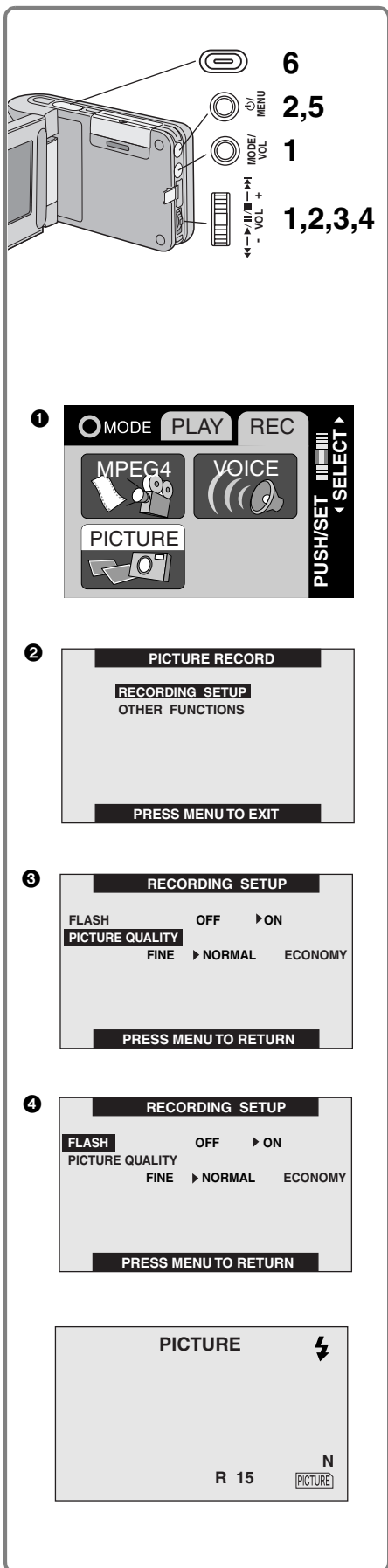

## Prises de vues (photos)

Permet l'enregistrement d'images fixes.

- 1 Régler le mode d'opération à [REC>>PICTURE] ❶.
- 2 Sélectionner la rubrique [RECORDING SETUP] ❷.
- 3 Régler la qualité de l'image [PICTURE QUALITY] ❸.
  - Sélectionner l'une des qualités suivantes : [FINE], [NORMAL], [ECONOMY].
- 4 Pour utiliser le flash, régler à [ON] l'option [FLASH] dans le menu [RECORDING SETUP] ❹.
  - Dans un lieu sombre, le symbole " ⚡ " s'affiche et le flash fonctionne. (Le symbole disparaît dans un lieu bien éclairé.)
- 5 Appuyer à deux reprises sur [MENU] pour quitter le menu.
- 6 Appuyer sur le déclencheur (touche d'enregistrement/arrêt).
  - La photo prise est enregistrée sur la carte mémoire.

## ■ Affichage dans le mode image fixe (photo)

**PICTURE :** Mode image fixe.  
**R 0000 :** Nombre d'images fixes pouvant être enregistrées.  
**F/N/E :** Sélectionner la qualité de l'image. [F] : Fine, [N] : Normal et [E] : Economy

- La taille de l'image est 640 × 480 (VGA).
- Si la qualité [NORMAL] ou [ECONOMY] a été sélectionnée à l'enregistrement, une distorsion mosaïque pourrait apparaître selon le contenu de l'image affichée.
- La portée du flash est d'environ 60 à 100 cm dans un lieu sombre.
- Effectuer l'enregistrement à une distance d'environ 50 cm du sujet.
- Si le nombre d'images fixes pouvant être enregistrées dépasse 10 000, l'indication à l'écran est de "9999".
- L'indication " ⚡ " clignote aussitôt après l'utilisation du flash pour indiquer que les images ne peuvent pas être enregistrées. Attendre que le voyant reste allumé.
- Le tableau ci-dessous indique le nombre d'images fixes pouvant être enregistrées sur une carte mémoire selon la qualité choisie.

	Fine	Normal	Economy
8 Mo	45	95	190
16 Mo	100	200	400
32 Mo	220	440	880
64 Mo	440	880	1760

Les nombres indiqués ci-dessus sont approximatifs et peuvent dépendre du contenu des images.



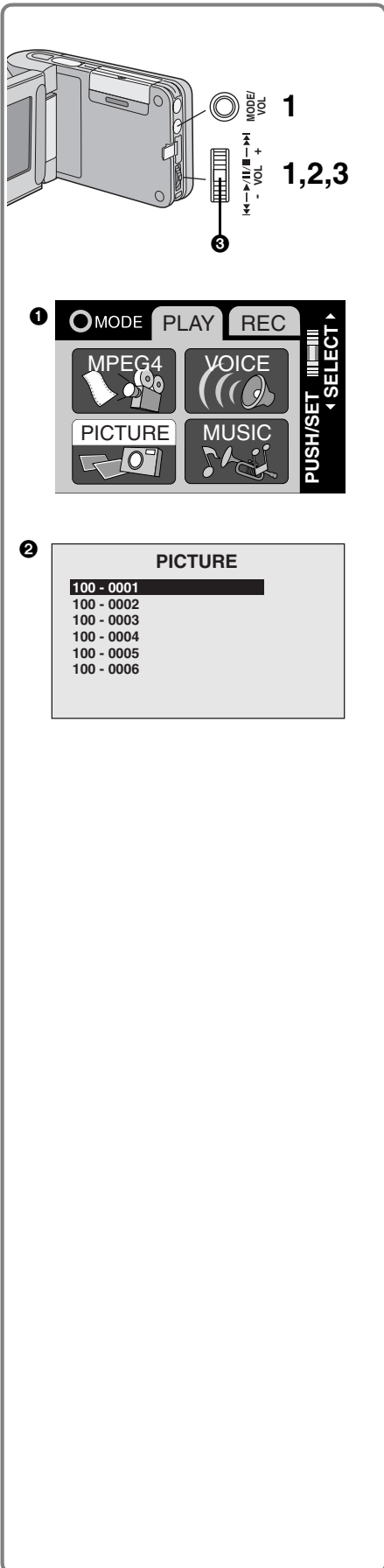

## Visualisation d'images fixes (photos)

Permet la visualisation d'images fixes enregistrées sur la carte mémoire.

### 1 Régler le mode d'opération à [PLAY>>PICTURE] ❶.

- Les fichiers d'images fixes enregistrés sur la carte mémoire sont affichés sous la forme d'une liste (six fichiers par page) ❷.

### 2 Pousser la molette de sélection vers le bas ou le haut pour sélectionner un fichier.

### 3 Appuyer sur la partie centrale de la molette de sélection ❸.

- L'image fixe choisie s'affiche.

### ■ Interruption de la visualisation

Pendant l'affichage de l'image, appuyer sur la partie centrale de la molette de sélection.

- La visualisation est interrompue et la liste des fichiers d'images fixes réapparaît.

### ■ Visualisation du fichier suivant (précédent)

Pendant l'affichage d'une image, pousser la molette de sélection vers le bas (haut).

- En l'absence d'image, le message [NO FILE] s'affiche.
- L'appareil ne peut prendre en charge que des images fixes au format JPEG (dans certains cas, il peut arriver que de tels fichiers ne puissent être pris en charge).

## Enregistrement sonore (fonction d'enregistrement vocal)

Il est possible d'enregistrer des sons sur la carte mémoire.

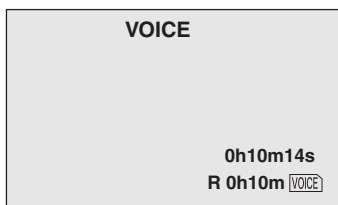
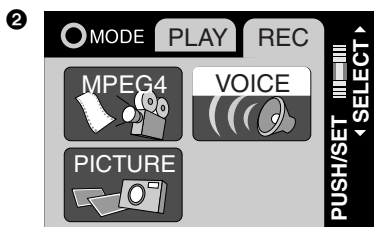
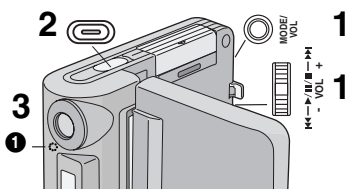

- 1 Régler le mode d'opération à [REC>>VOICE] ②.
- 2 Appuyer sur le déclencheur (touche d'enregistrement/arrêt).
  - L'enregistrement s'amorce.
- 3 Parler dans le microphone incorporé ①.

### ■ Interruption de l'enregistrement

Pendant l'enregistrement, appuyer sur le déclencheur (touche d'enregistrement/arrêt).

### ■ Affichage dans le mode enregistrement vocal

**VOICE** : Mode enregistrement vocal  
 R 0h00m: Indication du temps d'enregistrement restant

- L'écran est désactivé 5 secondes après le début de l'enregistrement; cela est tout à fait normal dans ce mode d'enregistrement. Une fois l'enregistrement vocal terminé, l'écran est réactivé.
- Le fichier enregistré est automatiquement verrouillé en écriture (pour en prévenir l'effacement par inadvertance).
- L'écran affiche un fond bleu.
- Si une pression est exercée sur la touche [MODE/VOL] pendant l'enregistrement, l'écran à cristaux liquides s'allume, puis s'éteint environ 5 secondes plus tard.
- Pour contrôler la qualité sonore pendant l'enregistrement, brancher les écouteurs (fournis). (Il est impossible de modifier le volume.)
- Les durées d'enregistrement des fichiers sonores sont indiquées dans le tableau ci-dessous.

8 Mo	25 min
16 Mo	58 min
32 Mo	120 min
64 Mo	240 min

- Les durées indiquées ci-dessus sont approximatives.

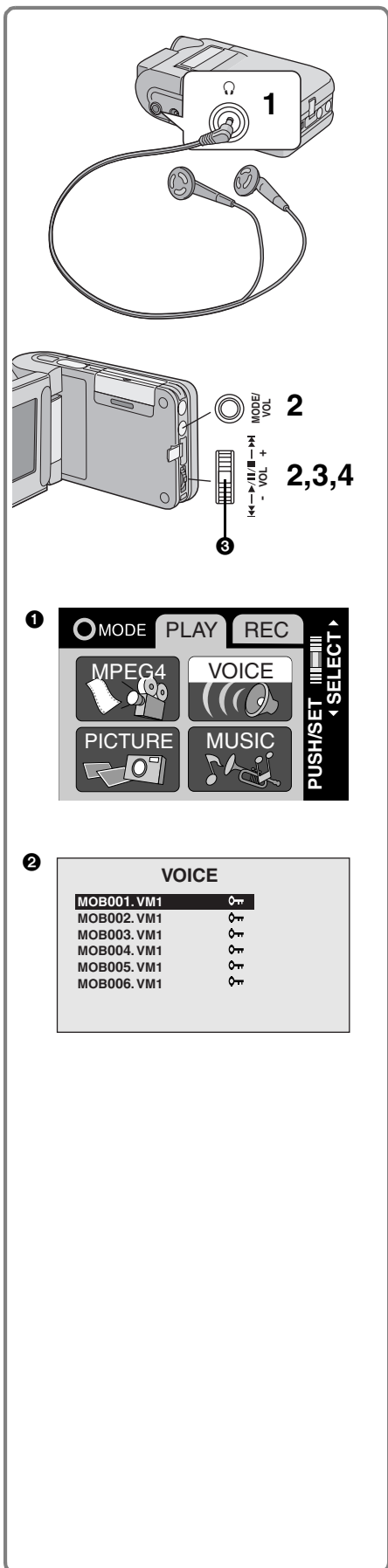

## Écoute d'un enregistrement sonore (lecture du son)

Lecture des enregistrements vocaux sur l'appareil. Porter les écouteurs (fournis) pour entendre le signal sonore.

- 1 Brancher la fiche des écouteurs dans la prise [ ] .**  
(→ 21)
- 2 Régler le mode d'opération à [PLAY>>VOICE] ① .**
  - Les fichiers d'enregistrement vocal sauvegardés sur la carte mémoire s'affichent sous la forme d'une liste ② (six fichiers par page).
- 3 Pousser la molette de sélection vers le bas ou le haut pour sélectionner le fichier voulu.**
- 4 Appuyer sur la partie centrale de la molette de sélection ③.**
  - La lecture de l'enregistrement vocal s'amorce.
  - Environ cinq secondes après le début de la lecture, l'écran s'éteint.
  - Après la lecture, l'écran s'allume à nouveau et affiche la liste des fichiers.

### ■ Interruption de la lecture

Pendant la lecture, maintenir une pression sur la molette de sélection pendant environ deux secondes.

- La lecture est interrompue et la liste des fichiers réapparaît.
- Appuyer une fois sur la molette pour effectuer une pause.

### ■ Lecture en accéléré (avance/recul)

Pendant la lecture, pousser la molette de sélection vers le haut (bas)

- Pour l'avance rapide, pousser la molette de sélection vers le haut; pour effectuer un recul rapide, pousser la molette vers le bas. (Une pression maintenue d'environ une seconde commande une lecture à 10 fois la vitesse normale tandis qu'une pression maintenue pendant environ sept secondes accélère la lecture à 60 fois la vitesse normale.)
- Relâcher la molette de sélection pour revenir à la vitesse normale.

### ■ Repérage du début d'un fichier d'enregistrement vocal

Pendant la lecture, pousser la molette de sélection vers le haut (bas).

- Environ 5 secondes après le début de la lecture, l'écran à cristaux liquides est désactivé.
- L'écran affiche un fond bleu.
- Si un fichier n'est pas disponible, l'indication [NO FILE] s'affiche à l'écran.
- Si une pression est exercée sur la touche [MODE/VOL] ou sur la molette après que l'écran se soit éteint, l'écran s'allume, puis s'éteint à nouveau après environ cinq secondes.
- L'indication "L/R" sur les écouteurs signifie gauche/droit.
- Les sons enregistrés ne sont pas pris en charge par un ordinateur personnel.

## Écoute de musique (lecture d'enregistrements musicaux)

L'appareil prend en charge des enregistrements musicaux au format MPEG-2 AAC et MP3. Les fichiers doivent être enregistrés sur la carte mémoire avec le lecteur/enregistreur USB pour carte mémoire SD (fourni) et être lus avec le logiciel Media Manager de Panasonic (fourni). De plus amples détails se trouvent dans le manuel d'utilisation inclus pour le Media Manager. La carte mémoire SD doit être formatée à l'aide du lecteur/enregistreur USB pour carte mémoire SD (fourni) avant de procéder à l'écoute de musique (lecture d'enregistrements musicaux). De plus amples renseignements concernant le formatage de la carte mémoire SD se trouvent dans le manuel d'utilisation inclus pour le Media Manager.

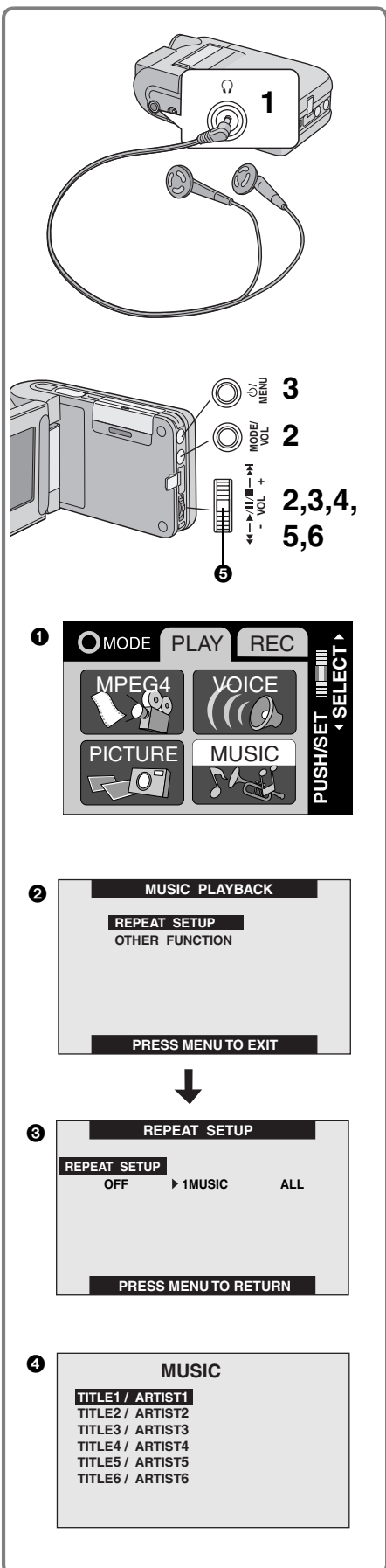

- 1 Brancher la fiche des écouteurs dans la prise [ Ω ].**  
(→ 21)
- 2 Régler le mode d'opération à [PLAY>>MUSIC] ①.**
  - Les fichiers musicaux enregistrés sur la carte mémoire s'affichent sous la forme d'une liste (six fichiers par page) ④.
- 3 Sélectionner l'option [REPEAT SETUP] ②.**
- 4 Régler les paramètres de lecture [REPEAT SETUP] ③.**
  - Sélectionner une pièce [1MUSIC] ou toutes [ALL]. Sélectionner [OFF] si la lecture en reprise ne doit pas être activée.
- 5 Pousser la molette de sélection vers le bas ou le haut pour sélectionner le fichier désiré ④.**
- 6 Appuyer sur la partie centrale de la molette de sélection ⑤.**
  - La lecture du fichier musical sélectionné s'amorce.
  - Environ cinq secondes après le début de la lecture, l'écran s'éteint.
  - Après la lecture, la liste de fichiers s'affiche à nouveau à l'écran.

### ■ Interruption de la lecture

Pendant la lecture, maintenir une pression sur la partie centrale de la molette de sélection pendant environ deux secondes.

- La lecture est interrompue et la liste des fichiers réapparaît.
- Appuyer une fois sur la molette pour effectuer une pause.

### ■ Repérage du début d'un fichier musical

Pendant la lecture, pousser la molette de sélection vers le haut (bas).

- Seuls les fichiers musicaux au format MPEG2-AAC et MP3 (données enregistrées à l'aide du Media Manager de Panasonic) peuvent être pris en charge par l'appareil.
- La lecture de fichiers musicaux n'est pas possible à partir d'une carte MultiMediaCard.
- Il peut arriver que le titre de la pièce ou le nom de l'interprète ne s'affiche pas.
- L'écran à cristaux liquides est automatiquement désactivé environ 5 secondes après le début de la lecture.
- **L'écoute ne peut se faire sans les écouteurs.**
- Tous les fichiers musicaux sont verrouillés (protégés en écriture).
- Cet appareil ne peut être utilisé qu'en tant que lecteur. Aucun enregistrement et effacement ne sont possibles. Toutefois, la fonction de formatage de la carte peut supprimer tous les fichiers enregistrés sur la carte mémoire.
- Seuls les 17 premiers caractères du titre/nom de l'interprète ne sont affichés.
- Si un fichier n'est pas accessible, l'écran affiche [NO FILE].

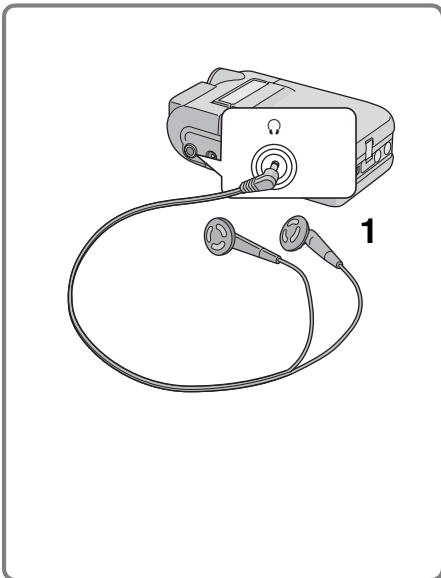

## Écoute de musique (lecture d'enregistrements musicaux) (suite)

- Pendant la lecture, la date n'est pas affichée.
- MP3 est l'abréviation de MPEG1 Audio couche 3.
- Il est impossible de faire la lecture des fichiers MP3 normaux. Utiliser les fichiers préparés avec le Media Manager de Panasonic.
- Il est possible que certains fichiers MP3 ou MPEG2-AAC préparés avec le Media Manager de Panasonic ne puissent pas être lus.
- Les débits binaires (recommandés) pris en charge sont ceux de 64 kbps, 96 kbps ou 128 kbps tant pour les fichiers MPEG2-AAC que les fichiers MP3.
- Il est impossible de lire les données WMA.
- Lors de l'utilisation du Media Manager de Panasonic, il faut utiliser le lecteur/enregistreur USB fourni car sinon le Media Manager de Panasonic pourrait ne pas reconnaître la carte selon le système d'exploitation utilisé.



## Branchement des écouteurs

Étant donné l'absence de haut-parleurs, il faut utiliser les écouteurs fournis pour faire l'écoute d'un enregistrement sonore ou pour le réglage du volume.

### 1 Brancher la fiche des écouteurs dans la prise [ Ω ].

- Le réglage du volume n'est pas possible lors du contrôle sonore d'un enregistrement avec les écouteurs.
- Utiliser les écouteurs fournis ou un autre dont le fil ne dépasse pas 3 m.



## Réglage du volume

Pour régler le niveau sonore lors de la lecture d'images animées, de fichiers de musique et d'enregistrements vocaux.

- 1 Pendant la lecture, appuyer sur la touche [MODE/VOL].**
  - L'indication [VOLUME] s'affiche ❶.
- 2 Pousser la molette de sélection vers le haut pour monter le volume ou vers le bas pour le baisser.**
- 3 Appuyer sur la touche [MODE/VOL].**
  - L'indication [VOLUME] disparaît.
  - Si la touche [MODE/VOL] ou la molette de sélection n'est pas utilisée pendant cinq secondes, l'indication [VOLUME] disparaît automatiquement.

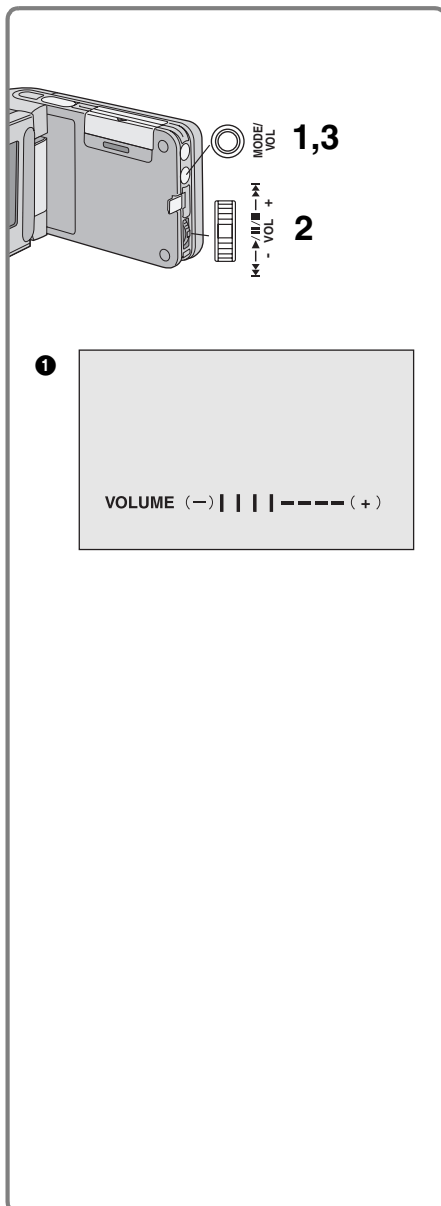

## Fonctions évoluées

### Fonction de compensation d'éclairage en contre-jour

Cette fonction prévient l'enregistrement d'un sujet sombre éclairé en contre-jour. (Un éclairage en contre-jour provient de derrière le sujet enregistré.)

- 1 Régler le mode d'opération à [REC>>MPEG4] ou [REC>>PICTURE] ①.
- 2 Pousser la molette de sélection vers le haut pendant environ 1 seconde.
  - L'indication [☀] ② s'affiche.

#### Poursuite de l'enregistrement

Pousser la molette de sélection vers le haut pendant environ 1 seconde.

- Lorsque la fonction compensation de l'éclairage en contre-jour est activée, l'image affichée est plus lumineuse.
- La coupure du contact annule cette fonction.
- Il est impossible d'utiliser la fonction de réduction des bandes horizontales lorsque ce mode est activé.
- Dans un lieu très sombre, il est possible que l'éclairage en contre-jour ne puisse pas être compensé.
- La fonction compensation de l'éclairage en contre-jour ne peut pas être activée ou désactivée pendant un enregistrement.

### Réglage de l'équilibre du blanc

L'appareil AV SD polyvalent règle automatiquement l'équilibre du blanc. Toutefois, selon la scène ou les conditions d'éclairage, le réglage automatique de l'équilibre du blanc peut ne pas donner des couleurs naturelles. Le cas échéant, régler manuellement l'équilibre du blanc.

- 1 Régler le mode d'opération à [REC>>MPEG4] ou [REC>>PICTURE] ①.
- 2 Orienter l'appareil AV SD polyvalent sur un sujet blanc plein écran (par ex. : papier blanc).
- 3 Maintenir une pression sur le centre de la molette ③ de sélection jusqu'à ce que l'indication [☐] ② s'affiche.

#### Retour au réglage automatique

Maintenir une pression sur le centre de la molette de sélection jusqu'à ce que l'indication [☐] ② disparaisse.

- Il est possible qu'un réglage correct de l'équilibre du blanc ne puisse pas être obtenu manuellement sous un faible éclairage. (Le cas échéant, l'indication [☐] clignote.)
- La coupure du contact annule le réglage manuel de l'équilibre du blanc.
- Ce mode ne peut être ni validé ni invalidé pendant l'enregistrement.
- Le réglage de l'équilibre du blanc est recommandé dans les conditions suivantes :
  - Lors de l'enregistrement sous un éclairage rouge (lampe halogène, lampe incandescente).
  - Lors de l'enregistrement d'une image de couleur unique.
  - Lors de l'enregistrement sous des éclairages multiples.

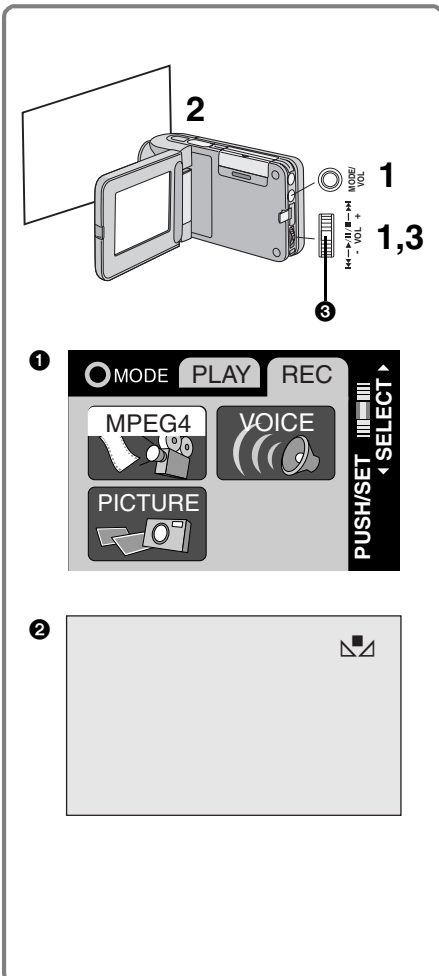
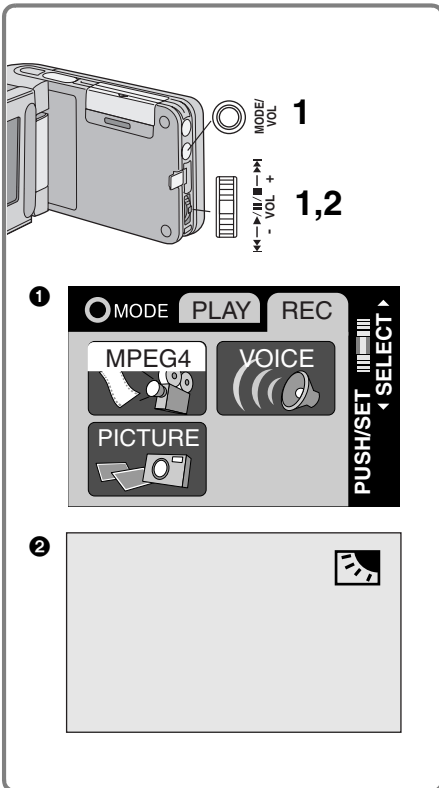

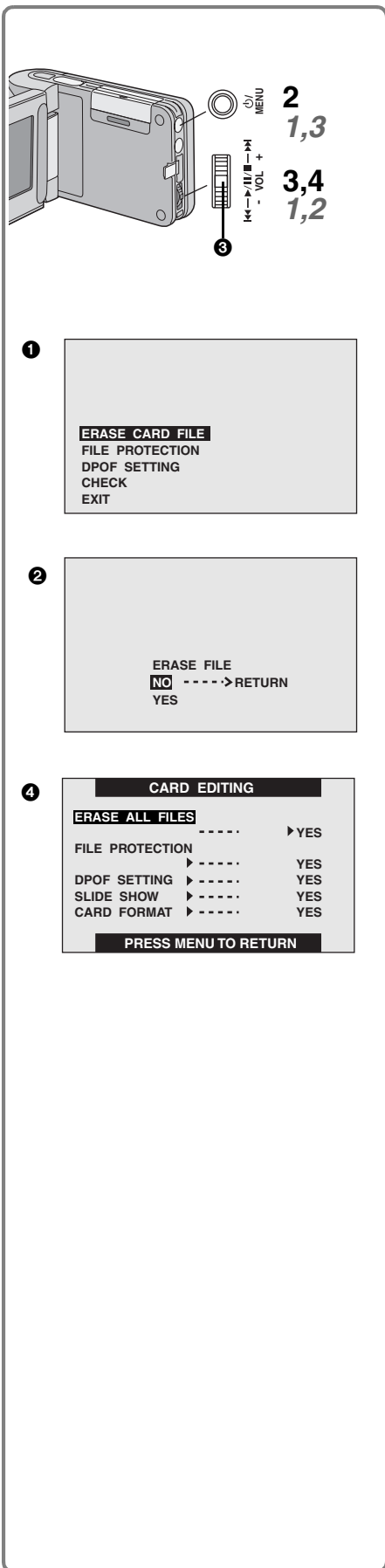

## Suppression des fichiers enregistrés sur la carte mémoire

Il est possible avec cet appareil de supprimer les fichiers sauvegardés sur la carte mémoire. Un fichier supprimé ne peut être récupéré.

- 1 Faire la lecture du fichier à supprimer ou activer la pause. (→ 15, 17, 19)**
- 2 Appuyer sur la touche [MENU].**
  - L'écran d'édition s'affiche **1**.
  - Sauf dans le mode images fixes, les rubriques [DPOF SETTING] et [CHECK] ne sont pas affichées.
- 3 Pousser la molette de sélection vers le bas ou le haut pour sélectionner la rubrique [ERASE CARD FILE], puis appuyer sur la partie centrale de la molette **3**.**
  - Un message de confirmation s'affiche **2**.
- 4 Pousser la molette de sélection vers le bas ou le haut pour sélectionner [YES], puis appuyer sur la partie centrale de la molette **3**.**
  - Le fichier sélectionné est alors supprimé.
  - Si [NO] a été sélectionné, la sélection du fichier est annulée.
  - Pour fermer l'écran [CARD EDITING], sélectionner [EXIT].

### ■ Suppression de tous les fichiers

- 1 Sélectionner [YES] pour la rubrique [ERASE ALL FILES] dans le menu [CARD EDITING] **4**.**
  - Un message de confirmation s'affiche.
- 2 Sélectionner [YES].**
- 3 Appuyer à deux reprises sur la touche [MENU].**
  - Une fois supprimé, un fichier ne peut être récupéré.
  - Les fichiers musicaux (MPEG2-AAC et MP3) ne peuvent être supprimés par cet appareil. (→ 20).
  - Les fichiers enregistrés dans le mode enregistrement vocal sont automatiquement protégés en écriture (→ 18). Il est nécessaire de lever la protection pour pouvoir les effacer.
  - Ne pas utiliser un autre appareil ou dispositif pour effacer les enregistrements vocaux faits sur cet appareil.
  - Il n'est pas possible de supprimer un fichier protégé en écriture. Il est nécessaire de lever la protection pour pouvoir l'effacer.
  - Aucun fichier ne peut être supprimé si le commutateur de protection de la carte est à la position de verrouillage [LOCK].
  - Si un fichier est effacé à l'aide de l'appareil AV SD polyvalent, l'information DPOF établie sur un autre caméscope peut être également effacée.
  - Un fichier d'images fixes (autres qu'en format JPEG) qui ne peut pas être lu avec l'appareil AV SD polyvalent peut être effacé.
  - L'effacement de nombreux fichiers prend du temps. Attendre que le voyant [ACCESS] s'éteigne. (Le message [PLEASE WAIT] s'affiche.)

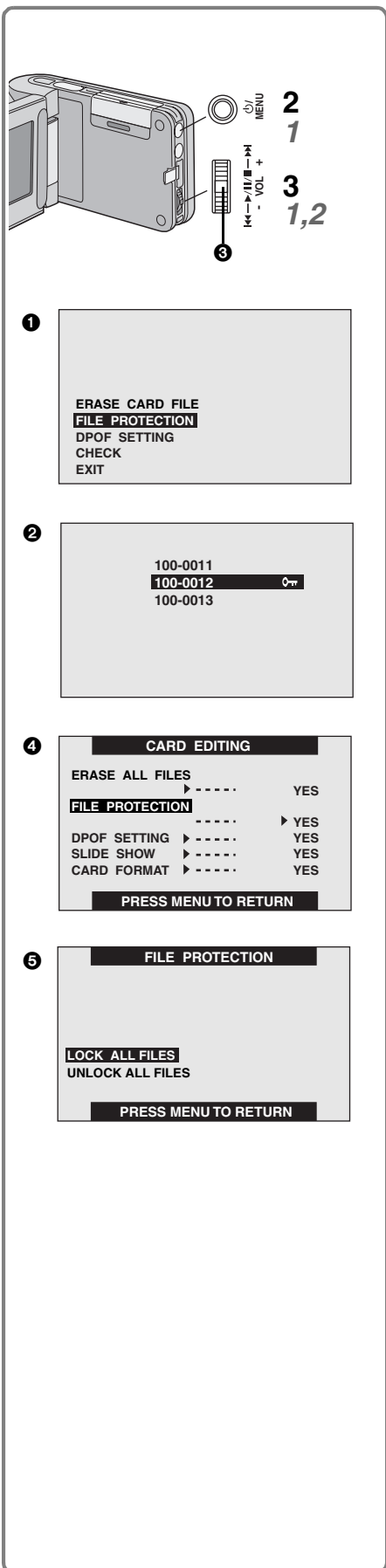

## Protection des fichiers (verrouillage)

Il est possible de protéger des fichiers (afin d'en prévenir l'effacement) enregistrés sur une carte mémoire.

- 1 Faire la lecture du fichier à protéger ou suspendre la lecture (pause). (→ 15, 17, 19)**
- 2 Appuyer sur la touche [MENU].**
  - L'écran d'édition s'affiche **1**.
  - Sauf dans le mode images fixes, les rubriques [DPOF SETTING] et [CHECK] ne sont pas affichées.
- 3 Pousser la molette de sélection vers le bas ou le haut pour sélectionner la rubrique de verrouillage [FILE PROTECTION], puis appuyer sur la partie centrale de la molette **3**.**
  - Le fichier sélectionné est alors verrouillé et l'icône [  ] **2** est associée aux fichiers sélectionnés.
  - Recommencer les étapes 1 à 3 pour chaque fichier à protéger.

## ■ Déverrouillage

Sélectionner la rubrique [FILE PROTECTION] à l'étape 3.

- L'icône [  ] disparaît.

## ■ Verrouillage de tous les fichiers

- 1 Sélectionner [YES] pour la rubrique [FILE PROTECTION] dans le menu [CARD EDITING] **4**.**
  - 2 Sélectionner [LOCK ALL FILES] **5**.**
    - Pour déverrouiller tous les fichiers à la fois, sélectionner [UNLOCK ALL FILES].
- Lors du formatage de la carte, tous les fichiers, y compris ceux qui ont été verrouillés, sont effacés.
  - La protection des fichiers musicaux (MPEG2-AAC et MP3) ne peut être levée.
  - Les fichiers enregistrés dans le mode enregistrement vocal sont automatiquement verrouillés (protégés en écriture).
  - Le verrouillage des fichiers fait sur cet appareil n'est valide que sur cet appareil.
  - La carte mémoire SD est munie d'un commutateur de verrouillage. Lorsqu'il est réglé sur la position [LOCK], il n'est pas possible ni d'y écrire ni de la formater. Pour effectuer l'un ou l'autre, il faut déverrouiller la carte.
  - Lorsqu'il y a de nombreux fichiers à verrouiller (ou à déverrouiller), il faut un certain temps. (Le message [PLEASE WAIT] s'affiche.)



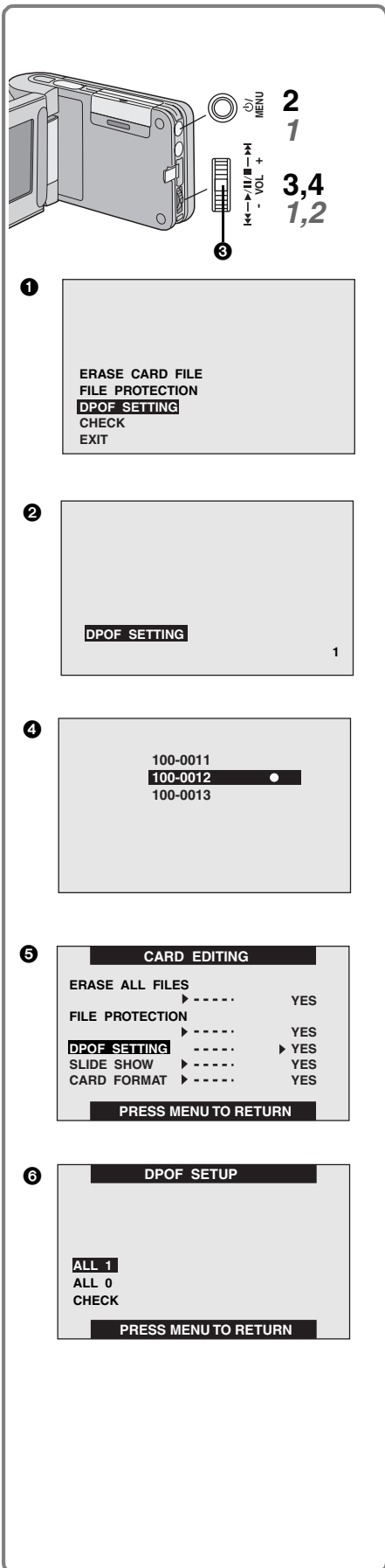

## Enregistrement des indications pour instructions de commande d'impression (paramétrage DPOF)

Il est possible d'enregistrer sur la carte mémoire des instructions de commande d'impression (paramétrage DPOF) telles que, par exemple, le nombre de tirages.

- 1 Démarrer la lecture du fichier pour lequel il faut fixer des instructions d'impression. (→ 17)
- 2 Appuyer sur la touche [MENU].
  - L'écran d'édition s'affiche ❶.
- 3 Pousser la molette de sélection vers le bas ou le haut pour sélectionner le paramétrage DPOF [DPOF SETTING], puis appuyer sur la partie centrale de la molette de sélection ❸.
- 4 Pousser la molette de sélection vers le bas ou le haut pour sélectionner le nombre d'images ❷ à tirer, puis appuyer sur la partie centrale de la molette de sélection.
  - Lorsque le paramétrage DPOF est établi pour un fichier ou plus, l'indication [ ● ] ❹ s'affiche.

### Effacement du paramétrage DPOF

- 1 Sélectionner [YES] pour la rubrique [DPOF SETTING] dans le menu [CARD EDITING] ❺.
  - 2 Sélectionner [ALL 0] ❻.
    - Si [ALL 1] est sélectionné, une copie de toutes les images fixes sera tirée.
    - Si [CHECK] est sélectionné, les images fixes dont le paramétrage DPOF a été établi peuvent être lues sous la forme d'un diaporama.
- DPOF est l'abréviation de Digital Print Order Format (instructions numériques pour commande d'impression). Le DPOF est utilisé pour sélectionner des images à imprimer. Ces données DPOF ne sont prises en charge que par des appareils compatibles avec ce type d'instructions.
  - Le nombre de copies peut être fixé entre 0 et 99.
  - Il se peut que cet appareil ne reconnaisse pas des instructions DPOF établies au moyen d'un autre appareil.
  - La lecture et la validation du paramétrage DPOF peuvent prendre un certain temps. Attendre que le voyant [ACCESS] s'éteigne. (Le message [PLEASE WAIT] s'affiche.)

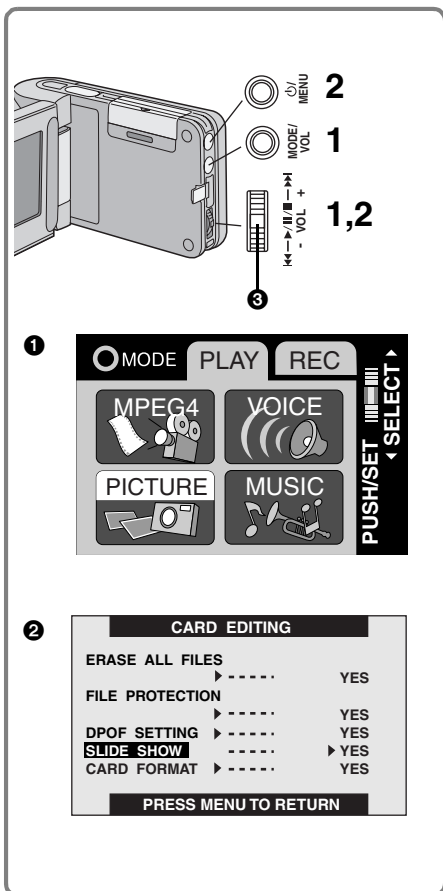

## Visualisation des photos une à la fois (diaporama)

Les images fixes enregistrées sur une carte mémoire peuvent être visualisées sous la forme d'un diaporama.

- 1 Régler le mode d'opération à [PLAY>>PICTURE] ①.
- 2 Sélectionner [YES] pour la rubrique [SLIDE SHOW] dans le menu [CARD EDITING] ②.

- Le diaporama commence à partir de l'image fixe sélectionnée.
- Chacune des images fixes (photos) est affichée en séquence pendant environ 5 secondes; le diaporama s'arrête après l'affichage de la dernière image.

### ■ Annulation du diaporama

Maintenir une pression sur la partie centrale de la molette de sélection ③ pendant au moins deux secondes.

- Pour effectuer une pause dans la présentation du diaporama, appuyer une fois sur la partie centrale de la molette de sélection.

- Selon l'image, le temps de lecture peut être plus long que d'ordinaire.
- Les réglages quant à l'ordre et au temps d'affichage des images qui ont été faits sur un appareil d'un autre type ne seront pas reconnus par cet appareil (toutes les images s'affichent).

## Formatage d'une carte mémoire

S'il arrive qu'une carte mémoire devienne illisible, son reformatage pourrait remédier au problème. Il est à noter toutefois que le fait de formater une carte efface toutes les données qui y étaient enregistrées. Il est recommandé de formater toute nouvelle carte achetée dans le commerce.

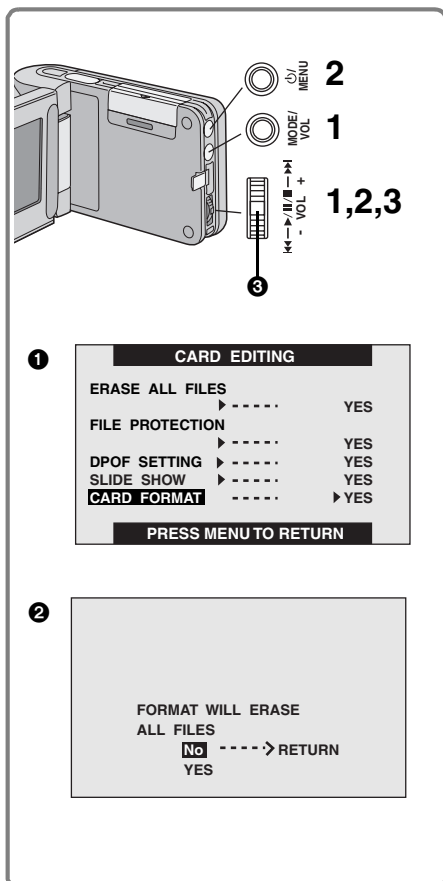

- 1 Régler le mode d'opération à [PLAY>>MPEG4], [PLAY>>PICTURE] ou [PLAY>>VOICE].
- 2 Sélectionner [YES] pour la rubrique [CARD FORMAT] dans le menu [CARD EDITING] ①.

- Un message de confirmation s'affiche ②.

- 3 Pousser la molette de sélection vers le bas ou le haut pour sélectionner [YES], puis appuyer sur la partie centrale de la molette de sélection ③.

- La carte est formatée.

- Le formatage efface toutes les données (images fixes, images animées au format MPEG4, données vocales et musicales) qui se trouvaient sur la carte.
- Formater la carte mémoire sur l'appareil AV SD polyvalent ou à l'aide du Media Manager de Panasonic (fourni). Il pourrait ne pas être possible d'utiliser dans cet appareil une carte formatée sur un autre appareil. Il pourrait ne pas être possible d'utiliser sur un autre appareil une carte formatée dans cet appareil. Dans un tel cas, formater la carte directement avec l'appareil qui doit être utilisé avec la carte.
- Si la carte mémoire est protégée en écriture [LOCK], aucune donnée qui s'y trouve ne peut être effacée.
- Le formatage d'une carte a pour effet d'effacer tous les fichiers même ceux qui sont verrouillés.
- Étant donné que le formatage efface toutes les données, faire une sauvegarde des données sur un ordinateur personnel avant de procéder au formatage.
- Le formatage prend un certain temps. Attendre que le voyant [ACCESS] s'éteigne. (Le message [PLEASE WAIT] s'affiche.)

---

---

## Utilisation du logiciel SD-MovieStage

---

---

### SD-MovieStage

SD-MovieStage (accessoire fourni) fonctionne de la façon suivante :

- Les images animées MPEG4 (fichiers au format ASF) et les images fixes (images au format JPEG) enregistrées au moyen de l'appareil AV SD polyvalent s'affichent sous forme de vignettes et peuvent facilement être lues sur un PC.
- Les images animées MPEG4 (fichiers au format ASF) peuvent être coupées-éditées.
- Les images enregistrées au moyen d'autres dispositifs DV peuvent être converties de façon à être lues sur l'appareil AV SD polyvalent.
- Des courriels avec images animées peuvent être envoyées facilement.

Avant d'utiliser le logiciel SD-MovieStage, consulter le manuel en format PDF. Le présent manuel décrit uniquement l'installation.

### Configuration minimale requise

Le logiciel SD-MovieStage s'installe sur un ordinateur PC/AT compatible fonctionnant sous Microsoft<sup>MD</sup> Windows<sup>MD</sup> 98 Deuxième Édition/Me/XP/2000 Professionnel.

#### Ordinateurs compatibles :

Ordinateur PC/AT fonctionnant sous Microsoft Windows<sup>MD</sup> 98 Deuxième Édition, Me, XP, ou 2000 Professionnel préinstallé (processeur Intel<sup>MC</sup> Celeron<sup>MC</sup> 300 MHz ou supérieur)

#### Logiciel

Microsoft Windows<sup>MD</sup> Media<sup>MC</sup> Player 6.4 ou supérieur

Microsoft Windows<sup>MD</sup> Internet Explorer 5.0 ou supérieur

Direct X 6.1 ou supérieur

#### Afficheur graphique :

Écran couleur à haute définition (16 bits ou plus)

Résolution de 800 × 600 points ou plus

#### Mémoire vive :

128 Mo ou plus (sous Windows<sup>MD</sup> 98 Deuxième Édition/Me)

256 Mo ou plus (sous Windows<sup>MD</sup> XP/2000)

#### Espace libre sur disque dur :

350 Mo ou plus

#### Lecteur :

Lecteur CD-ROM

#### Ports :

Connecteur USB

#### Autre accessoire :

Souris

- Avant tout, lisez le fichier [ReadMe-French.txt] sur le CD-ROM.
- Microsoft et Windows sont des marques déposées de Microsoft enregistrées aux États-Unis d'Amérique et dans d'autres pays.
- Les autres noms, raisons sociales et appellations de produits cités dans ce manuel sont des marques déposées ou des marques de commerce de leur détenteur respectif.
- Le contenu ou l'ensemble des instructions du présent manuel peut être changé sans préavis.
- Bien que les écrans de ce manuel d'utilisation soient présentés en anglais (version Windows XP), à titre d'exemple, d'autres langues sont supportées.
- Cet appareil AV SD polyvalent n'étant pas muni d'une borne IEEE1394, le transfert d'images au moyen de cette borne est impossible.



## Installation de SD-MovieStage

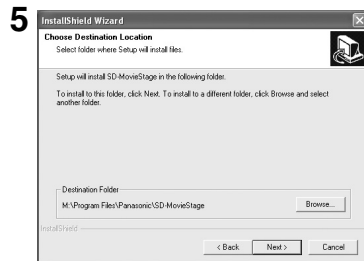

- 1 Introduire le CD-ROM fourni dans le lecteur CD-ROM de l'ordinateur.
- 2 Double-cliquer sur [Poste de travail] (My Computer), sur l'icône du CD-ROM, puis sur [SD-MovieStage Ver.1.0U] et enfin sur [SETUP.EXE].
- 3 Cliquer sur [Suivant] (Next).
  - L'écran suivant s'affiche.
- 4 Lire attentivement le contrat de licence, puis cliquer sur [Oui] (Yes) pour en accepter les conditions.
  - Un dé clic sur [Non] (No) empêche de procéder à l'installation du logiciel.
- 5 Cliquer sur [Suivant] (Next).

## Installation de SD-MovieStage (suite)

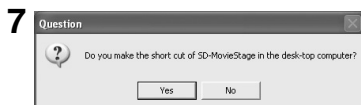
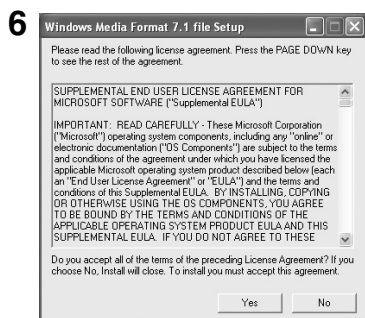

### 6 Cliquer sur [OUI] (YES).

- Tous les programmes nécessaires à l'utilisation de SD-MovieStage sont installés.

### 7 Cliquer sur [OUI] (YES) pour créer un raccourci sur le bureau.

### 8 L'installation terminée, cliquer sur [Terminer] (Finish).

- Pour valider l'installation de SD-MovieStage, redémarrer l'ordinateur.
- Pour les modalités d'utilisation, lire le manuel au format PDF sur le CD-ROM. Pour lire le manuel PDF, il faut utiliser le programme Adobe<sup>MD</sup> Acrobat<sup>MD</sup> Reader<sup>MC</sup> 5.0 ou supérieur. Si Adobe<sup>MD</sup> Acrobat<sup>MD</sup> Reader<sup>MC</sup> n'est pas installé sur le PC, installer-le à partir du CD-ROM.

## ■ Précautions à prendre sous Windows XP/2000 Professionnel

Avant d'installer le logiciel, entrer un nom d'utilisateur pour [Administrateur (gestionnaire de réseau)] ou tout autre nom d'utilisateur ayant les mêmes prérogatives. Puis, ouvrir une session avec ce nom d'utilisateur pour installer le logiciel. (Si l'utilisateur ne jouit pas d'une telle prérogative, il doit consulter l'administrateur du système).



## Raccordement d'une carte mémoire SD

Voir les instructions détaillées sur l'utilisation du lecteur/enregistreur USB dans la notice d'utilisation incluse.

### 1 Allumer l'ordinateur et lancer Windows.

### 2 Raccorder le lecteur/enregistreur USB au port USB de l'ordinateur.

- Le pilote du lecteur/enregistreur USB est activé automatiquement.
- Avec Windows 98 Deuxième Édition, installer le Media Manager de Panasonic (fourni) avant d'utiliser le logiciel SD-MovieStage.

### 3 Insérer la carte mémoire SD dans le lecteur/enregistreur USB en prenant soin de la tenir dans le bon sens.

- Insérer la carte, étiquette sur le dessus, côté au coin coupé en premier.



## Démarrage de SD-MovieStage

Ce programme lance l'exécution de SD-MovieStage. Les détails sur l'utilisation du logiciel se trouvent dans le manuel PDF inclus.

### 1 Sélectionner [Programmes] (Programs)

>>[Panasonic]>>[SD-MovieStage] >>[SD-MovieStage] dans le menu Démarrer de Windows.

- SD-MovieStage démarre.

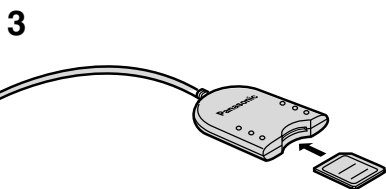
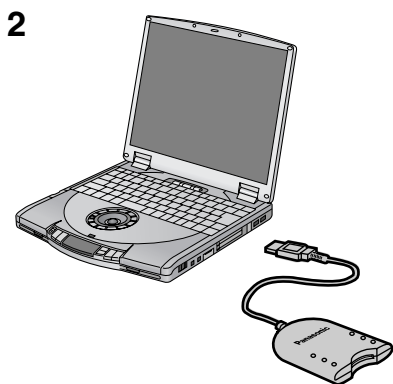

---

---

## Généralités

---

---

### Remarques et précautions à prendre

#### ■ Recharge de la pile incorporée pour la sauvegarde du réglage de l'horloge

Cette pile alimente la mémoire dans laquelle sont sauvegardés les réglages de la date et de l'heure. Si l'indication [🔋] s'affiche lorsque l'appareil est en marche, cela pourrait indiquer que la pile est déchargée. Pour la recharger, procéder comme suit.

- 1 Retirer la batterie et brancher l'adaptateur secteur (→ 6).
- 2 Couper le contact et laisser l'appareil dans cet état pendant environ 12 heures.

● Après avoir rechargé la pile, régler la date et l'heure. (→ 13)



#### ■ Après usage

- 1 Mettre l'appareil hors marche. (→ 8)
- 2 Retirer la carte mémoire. (→ 7)
- 3 Débrancher la source d'alimentation et refermer l'écran.
- 4 Ranger l'appareil AV SD polyvalent dans son étui.

1

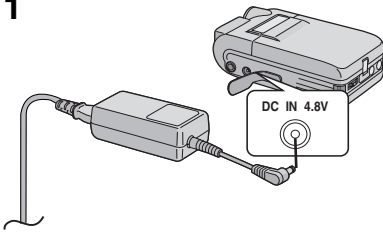

1

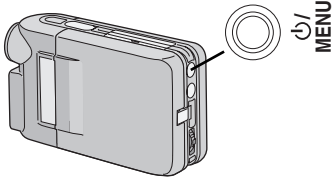

2

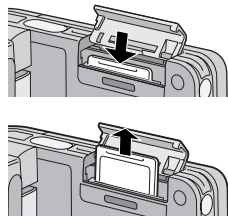

3

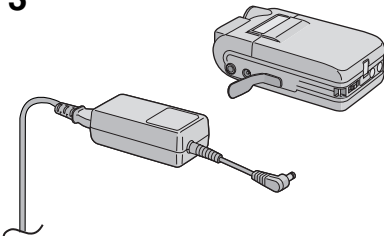

4



## ■ Utilisation d'une carte mémoire sur un PC

- L'effacement d'images enregistrées sur la carte mémoire au moyen de l'appareil AV SD polyvalent doit être effectué sur l'appareil et non pas sur l'ordinateur.
- Il peut être impossible de visualiser avec cet appareil des images modifiées sur un ordinateur.
- Les fichiers d'images enregistrés avec cet appareil sont conformes aux normes du système de fichiers DCF (Design rule for Camera File system) établies par la Japan Electronic Industry Technology Association (JEITA).
- Le format des images animées (MPEG4) pouvant être pris en charge par l'appareil est le format ASF. (Il peut même arriver que certains fichiers au format ASF ne puissent être pris en charge.)

### Construction d'un dossier sur une carte mémoire utilisée sur un PC

- Lorsqu'une carte mémoire sur laquelle des données ont été enregistrées est introduite dans un PC, les dossiers sont affichés de la manière illustrée.

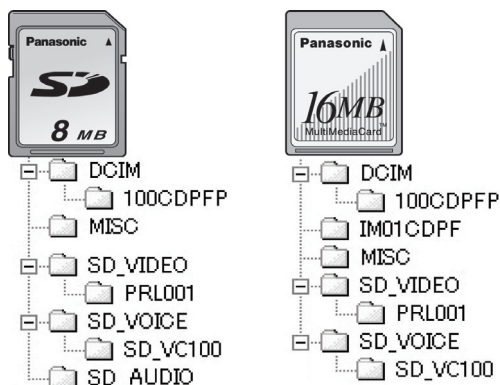

[100cdpfp] : Les images (imga0001.jpg, etc.) dans ce dossier sont enregistrées au format JPEG. (L'écran de l'appareil AV SD polyvalent affiche [100-0001] ou une autre indication semblable.)

[Misc] : Les fichiers auxquels un paramétrage DPOF a été ajouté se trouvent dans ce dossier.

[SD\_VC100]: Les fichiers d'enregistrements vocaux (MOB001.VM1 par exemple) sont regroupés dans ce dossier.

[SD\_AUDIO]: Les fichiers musicaux (tels que AOB001.SA1) enregistrés avec Media Manager de Panasonic (fourni) sont regroupés dans ce dossier.

[PRL001]: Les images animées MPEG4 sont enregistrées au format ASF (MOL001.ASF, etc.). Elles peuvent être lues avec Windows Media Player (version 6.4 ou ultérieure). En raison de leur petite taille, ces fichiers conviennent bien à une transmission par modem, etc.

- [DCIM], [IM01CDPF], [SD\_VIDEO], [SD\_VOICE], etc. sont autant d'éléments nécessaires à l'organisation des dossiers. Par contre, ils ne jouent aucun rôle dans les opérations sur les fichiers.
- Cet appareil sauvegarde automatiquement les numéros des fichiers (imga0001.jpg, etc.) de pair avec les images. Ces numéros sont enregistrés en séquence avec chacune des images.
- La capacité mémoire inscrite sur l'étiquette de la carte mémoire SD indique la capacité totale requise pour gérer la protection contre le piratage et la capacité mémoire traditionnelle sur tout support d'enregistrement pour appareil photo numérique, ordinateur, etc. Capacité pouvant être utilisée comme mémoire :  
Carte 64 Mo: environ 63 570 000 octets
- Le dossier [SD\_VOICE], et les fichiers qui s'y trouvent, ainsi que le dossier [SD\_AUDIO] sont masqués. Selon le paramétrage de l'ordinateur, ces dossiers et fichiers masqués pourraient ne pas s'afficher dans Explorateur Windows ou sur l'écran [Poste de travail] (My Computer).
- Ne pas supprimer des dossiers situés sur la carte. Autrement, la carte pourrait ne pas être reconnue par l'appareil AV SD polyvalent.
- Les fichiers d'images animées MPEG 4 (format ASF) peuvent être pris en charge par Windows<sup>MD</sup> Media Player (version 6.4 ou ultérieure). S'ils ne peuvent être pris en charge, télécharger le logiciel spécialisé (G.726). Windows<sup>MD</sup> Media Player comporte la fonction de téléchargement automatique de ce logiciel. Ouvrir une session sur Internet et double-cliquer sur le fichier d'images animées MPEG 4. Le téléchargement du logiciel s'amorce alors automatiquement. (Pour la lecture des fichiers sur un ordinateur Macintosh<sup>MD</sup>, il faut télécharger le Windows<sup>MD</sup> Media Player pour Macintosh<sup>MD</sup>.)
- Pour formater une carte mémoire, utiliser l'appareil AV SD polyvalent ou le Media Manager de Panasonic.
- Lors de la lecture d'images animées à l'écran d'un ordinateur personnel, il est possible que des bandes noires apparaissent dans le haut et le bas de l'image.
- Si des données non prises en charge par l'appareil AV SD polyvalent sont enregistrées à l'aide de l'ordinateur personnel, elles ne sont pas prises en charge par l'appareil AV SD polyvalent.

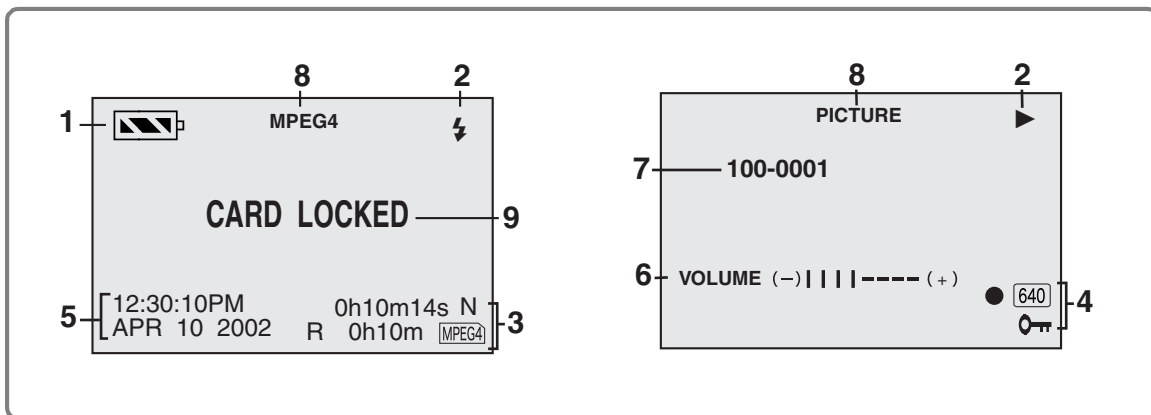

## Affichages

### 1) État de la batterie [ ]

Lorsque la batterie est faible, l'affichage change. Lorsque l'indicateur d'état de la batterie affiche [ ], cela signifie que la batterie sera épuisée dans quelques minutes. Recharger la batterie. L'indication [ ] peut apparaître lorsque l'adaptateur secteur est utilisé. Cela n'est pas une anomalie.

### 2) Indicateurs d'état

Mode lecture

- ▶: Lecture (→ 15, 19, 20, 26)
- ||: Images fixes (→ 15, 19, 20, 26)
- ▶▶/◀◀: Repérage/Révision (seulement la lecture du son (→ 19, 20)  
(10 fois la vitesse avec 10X ◀◀/ ▶▶ et 60 fois le vitesse avec 60X ◀◀/ ▶▶)
- ↻: Lecture en reprise (→ 20)
- SLIDE ▶: Lecture de diaporama

#### Mode enregistrement

- ⚡: Flash (→ 16)
- 1/100, 1/120: Mode réduction de bandes horizontales (→ 12)
- : Mode compensation d'éclairage en contre-jour (→ 22)
- : Mode réglage de l'équilibre du blanc (→ 22)

### 3) Carte – Indication 1

#### MPEG4

: Pendant l'enregistrement, cette indication s'affiche en rouge, et le voyant d'accès [ACCESS] s'allume. Lorsque l'indication est verte, aucun enregistrement ne peut être fait. Lorsque l'indication du temps restant affiche [R:0h00m], l'indication clignote en rouge.

En l'absence de carte dans l'appareil, l'indication clignote en rouge.

0h00m00s: Indication temps enregistrement/lecture

R 0h00m: Temps restant

F/N/E1/E2: Qualité de l'image. [F]: Fine, [N]: Normal, [E1]: Economy1 et [E2]: Economy2.

#### PICTURE (IMAGE)

: Pendant l'enregistrement, cette indication s'affiche en rouge, et le voyant d'accès [ACCESS] s'allume. Lorsque l'indication est verte, aucun enregistrement ne peut être fait. Quand l'indication d'images

enregistrables restantes est [R 0000], il clignote en rouge. En l'absence de carte dans l'appareil, l'indication clignote en rouge.

R 0000: Nombre restant d'images pouvant être enregistrées.

F/N/E: Sélection de la qualité de l'image. [F]: Fine, [N]: Normal et [E]: Economy

#### VOICE (VOIX)

: Pendant l'enregistrement, cette indication s'affiche en rouge, et le voyant d'accès [ACCESS] s'allume. Lorsque l'indication est verte, aucun enregistrement ne peut être fait. Lorsque l'indication du temps restant affiche [R 0h00m], l'indication clignote en rouge.

En l'absence de carte dans l'appareil, l'indication clignote en rouge.

0h00m00s: Indication temps enregistrement/lecture

R 0h00m: Temps restant

#### MUSIC

: Quand aucune carte n'est insérée, l'indication clignote en rouge.

0h00m00s: Indication temps lecture

### 4) Carte – Indication 2

- [● ]: Paramétrage DPOF (pour plus de 1 tirage) (→ 25)
- [00]: Nombre de copies à tirer – instruction DPOF (→ 25)
- [ ]: Protection des fichiers (→ 24)
- [640]: Taille de l'image

Lors de la lecture d'une scène enregistrée sur cet appareil avec une taille d'image autre que celle indiquée plus haut, les indications suivantes devraient être affichées. Si la taille de l'image se situe entre 640 pixels et 800 pixels, l'indication [640] s'affiche; si la taille de l'image est inférieure à 640 pixels, aucune indication de taille ne s'affiche.

- [SVGA]: Entre 800 et 1024
- [XGA]: Entre 1024 et 1280
- [SXGA]: Entre 1280 et 1600
- [UXGA]: Supérieure à 1600 pixels

### 5) Date et heure (→ 10)

### 6) Volume (→ 21)

- Observer cette indication lors du réglage du volume sur les écouteurs.

### 7) Affichage du nom de fichier (→ 15, 17, 19, 20)

### 8) Indication mode de fonctionnement



## 9) Affichage selon le texte

### **[LOW BATTERY] (Batterie faible):**

La charge de la batterie est peut-être épuisée. Utiliser une batterie rechargée.

### **[NO CARD] (Absence de carte):**

Aucune carte mémoire n'a été introduite. Il se peut aussi que la carte n'ait pas été introduite à fond.

### **[CARD FULL] (Carte mémoire saturée):**

La capacité mémoire de la carte a été utilisée. Supprimer des fichiers devenus inutiles ou introduire une autre carte.

### **[CARD LOCKED] (Carte protégée en écriture):**

Le commutateur de protection de la carte est à la position [LOCK] (voir la page 24).

### **[CHECK CARD] (Vérifier la carte):**

Réinsérer la carte. Si l'indication [CHECK CARD] est encore affichée, la carte n'est pas compatible. L'appareil AV SD polyvalent ne l'a pas reconnue. La reformater (→ 26).

### **[FILE LOCKED] (Fichier verrouillé):**

Il y a eu une tentative d'effacer des données sur une carte protégée.

### **[UNPLAYABLE CARD] (Lecture impossible):**

Les données ne peuvent être lues.

### **[PLEASE RE-OPERATE] (Réinitialiser):**

Maintenir une pression sur l'interrupteur pendant au moins 5 secondes dans le cas où l'enregistrement ou la lecture ne peuvent plus être pilotés ou encore si l'écran se fige. Si l'appareil demeure en marche, retirer la batterie ou débrancher le cordon d'alimentation.

## ■ Précautions à prendre

**Si cet appareil est utilisé par temps pluvieux ou neigeux ou encore à la plage, protéger l'appareil contre toute infiltration d'eau ou d'humidité.**

- L'eau peut causer un mauvais fonctionnement de l'appareil ou de la carte, voire les endommager irrémédiablement.
- Advenant le cas où de l'eau de mer serait éclaboussée sur l'appareil, humecter d'eau douce un chiffon, bien l'essorer et essuyer le boîtier de l'appareil. Ensuite, l'essuyer à fond avec un linge sec.

**Éviter d'approcher cet appareil de tout équipement magnétisé (four à micro-ondes, téléviseur, équipement de jeux vidéo, etc.)**

- Si cet appareil est utilisé à proximité d'un téléviseur, les radiations électromagnétiques pourraient déformer le son et l'image.
- Ne pas utiliser cet appareil à proximité d'un téléphone cellulaire; cela pourrait entraîner un bruit nuisible déformant l'image et le son.
- Le puissant champ magnétique de haut-parleurs ou de moteurs peut endommager les données enregistrées sur la carte magnétique et déformer les images.
- Les ondes électromagnétiques irradiées par un microprocesseur peuvent influencer l'appareil AV SD polyvalent et perturber l'image et le son.
- Advenant le cas où le fonctionnement de l'appareil serait influencé par un champ magnétique, couper le contact, retirer la batterie ou débrancher l'adaptateur secteur pour ensuite soit remettre la batterie en place soit rebrancher l'adaptateur. Remettre l'appareil en marche.

**Ne pas utiliser l'appareil AV SD polyvalent à proximité d'un émetteur radio ou de lignes à hautes tension.**

- L'utilisation de l'appareil à proximité d'un émetteur radio ou de lignes à hautes tension pourrait affecter l'image et le son.

**Ne pas utiliser cet appareil à des fins de surveillance ou commerciales.**

- Après une période prolongée d'utilisation, la température interne de l'appareil s'accroît, ce qui pourrait entraîner des problèmes de fonctionnement.
- Cet appareil AV SD polyvalent n'est pas conçu pour un usage commercial.

**Si l'appareil est utilisé à la plage ou dans un lieu similaire, protéger l'appareil contre toute infiltration de sable ou de poussière.**

- Le sable et la poussière peuvent endommager l'appareil et la carte mémoire. (Prendre les plus grandes précautions lors de la mise en place et du retrait de la carte mémoire.)

**Ne pas répandre d'insecticides ou de substances chimiques volatiles près de l'appareil.**

- Cela pourrait déformer le boîtier et endommager le fini.
- Éviter tout contact prolongé de l'appareil avec des matières en plastique ou en caoutchouc.

### **Ne jamais utiliser de benzène, de solvant ou d'alcool pour nettoyer l'appareil.**

- Cela pourrait déformer le boîtier et en endommager le fini.
- Avant de nettoyer l'appareil, retirer la batterie ou débrancher l'adaptateur secteur de la prise de courant.
- Essuyer le boîtier avec un linge doux et sec. Pour venir à bout des taches rebelles, nettoyer avec un linge humecté d'eau savonneuse, puis essuyer avec un linge sec.
- Ranger et transporter l'appareil dans un sac ou un étui rembourré de manière à protéger le fini du boîtier.

### **Après usage, s'assurer de retirer la carte, de déconnecter la batterie ou de débrancher l'adaptateur secteur.**

- Si la batterie est laissée pendant une longue période dans l'appareil, sa tension chute considérablement et elle pourrait ne pas bien fonctionner même après une recharge complète.

## **■ Objectif**

### **En cas de formation de condensation**

Couper le contact et attendre environ 1 heure. Lorsque la température de l'objectif atteint la température ambiante, la condensation se sera évaporée.

## **■ Adaptateur secteur**

- Si la batterie est chaude, le temps de recharge sera plus long.
- L'utilisation de l'adaptateur secteur près d'un poste radio peut perturber la réception. Placer l'adaptateur à au moins 1 mètre de la radio.
- Après usage, toujours débrancher le cordon de l'adaptateur de la prise de courant. (Autrement, une petite quantité d'énergie est consommée (environ 0,5 W) lorsque l'alimentation est coupée à l'aide de l'interrupteur.)
- S'assurer que les électrodes de l'adaptateur et de la batterie sont toujours propres.
- Retirer la batterie si l'appareil ne doit pas être utilisé pendant un certain temps.
- Il est possible que la température de l'appareil et de la batterie augmente pendant la recharge de la batterie; ce phénomène n'est le signe d'aucun problème de fonctionnement.
- Ne pas installer, retirer, brancher ou débrancher la batterie ou le cordon d'alimentation pendant que l'appareil est en marche.

## **■ Écran à cristaux liquides**

- Dans un endroit soumis à d'importantes variations de température, de la condensation peut se former sur l'écran. Dans un tel cas, essuyer l'écran avec un linge doux et sec.
- Si, au moment de la mise en marche, l'appareil est très froid, l'image affichée à l'écran est plus sombre que d'ordinaire au début. Toutefois, à mesure que la température interne augmente, l'image retrouve sa luminosité normale.

Des technologies de très haute précision sont utilisées dans cet écran à cristaux liquides qui comporte 110 000 pixels. Il en résulte un taux d'efficacité supérieur à 99,99 % avec seulement 0,01 % des pixels inactifs ou toujours allumés. Cela n'est le signe d'aucune anomalie et n'influence en rien la qualité de l'image.

## **■ Utilisation optimale de la batterie**

### **Caractéristiques de la batterie**

La batterie est une batterie au lithium-ion rechargeable. Sa capacité repose sur les réactions chimiques internes. Ces réactions sont influencées par la température et l'humidité ambiantes et, si la température devient trop haute ou trop basse, la capacité de la batterie est réduite. Si la batterie est utilisée à une température excessivement basse, elle pourrait ne fonctionner que pendant environ 5 minutes. Si la batterie devient trop chaude, un dispositif de protection s'enclenche qui empêche l'utilisation pendant un certain laps de temps.

### **Après usage, déconnecter la batterie.**

S'assurer de déconnecter la batterie de l'appareil AV SD polyvalent. (Même lorsque l'appareil est hors marche, il consomme une petite quantité de courant.) Par conséquent, si la batterie est laissée dans l'appareil pendant une longue période, elle se déchargera. Dans de telles conditions, la batterie pourrait ne plus être utilisable même après une recharge complète.

### **Remplacer une batterie inutilisable.**

- La durée de vie d'une batterie est limitée.
- Afin de prévenir tout risque d'explosion, ne pas jeter la batterie au feu.

### **S'assurer que les contacts de la batterie sont propres.**

Veiller à ce que les contacts de la batterie ne soient pas souillés de poussière, de saleté ou de toute autre substance. Si la batterie est échappée accidentellement, s'assurer que la gaine et les contacts ne sont pas déformés. L'utilisation d'une batterie déformée peut endommager l'appareil.

## ■ Remarques sur le commutateur de protection en écriture de la carte mémoire

- La carte mémoire SD est pourvue d'un commutateur de protection en écriture. Lorsque ce commutateur est à la position [LOCK] aucun enregistrement ni aucune suppression des données qui y sont enregistrées ne peuvent être effectués. Pour lever la protection, il suffit de remettre le commutateur à sa position de déverrouillage.

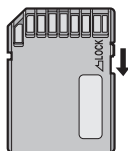

## ■ Rangement

### Avant de ranger l'appareil, retirer la carte et déconnecter la batterie.

Ranger tous les composants et accessoires dans un endroit sec et dont la température est relativement constante. (Température recommandée : 15°C à 25°C; taux d'humidité recommandé : 40 % à 60 %)

### Appareil AV SD polyvalent

- Éviter de ranger l'appareil dans un endroit exposé à une température élevée.

### Batterie

- L'exposition à des températures extrêmes aura pour effet d'abrèger la durée de vie utile de la batterie.
- Éviter de ranger la batterie dans un endroit poussiéreux ou enfumé; cela aurait pour effet de provoquer l'oxydation des contacts et causer des problèmes de fonctionnement.
- **Éviter que les contacts de la batterie ne touchent des objets métalliques (colliers, épingles à cheveux, etc.). Cela peut provoquer un court-circuit ou engendrer une accumulation de chaleur susceptible de représenter un danger de brûlure.**
- S'assurer que la batterie est complètement déchargée avant de la ranger. Si la batterie doit être rangée pendant un long laps de temps, il est recommandé de la recharger au moins une fois l'an et de l'épuiser avant de la ranger à nouveau.

### Carte mémoire

- Pendant la lecture de la carte, éviter de la retirer, de couper le contact ou de soumettre l'appareil à des vibrations ou à un choc.
- Éviter d'exposer la carte à une température élevée ou aux rayons directs du soleil ou encore de la laisser dans un endroit où peuvent être générées des ondes électromagnétiques ou de l'électricité statique.
- Éviter de plier ou d'échapper la carte; cela pourrait l'endommager de même que les données qui y sont enregistrées.
- Après usage, retirer la carte de l'appareil AV SD polyvalent.
- Après usage, ranger la carte mémoire SD dans son sachet fourni.
- Ne pas toucher aux bornes de la carte avec les doigts. Protéger la carte de la saleté, la poussière et l'eau.

## ■ Voyant d'alimentation pendant la charge

Le voyant d'alimentation clignote pendant la recharge (clignotement à environ 2 secondes pour une recharge normale).

Lorsque le voyant clignote plus rapidement ou plus lentement (ou s'éteint), cela indique une anomalie quelconque. La vitesse du clignotement indique les états suivants.

Clignotement à environ 0,5 seconde :

- L'appareil AV SD polyvalent, la batterie ou l'adaptateur secteur peuvent être défectueux. Communiquer avec le détaillant Panasonic agréé.

Clignotement à environ six secondes :

- La température ambiante ou celle de la batterie est trop élevée ou trop basse. La recharge s'effectue, mais elle prend plus de temps.

Éteint :

La recharge est complétée.

Si le voyant s'éteint alors que la recharge n'est pas complétée, les causes suivantes sont probables :

- La température ambiante ou celle de la batterie est trop élevée ou trop basse. Attendre que la température revienne à la normale et recharger la batterie.
- L'adaptateur secteur est probablement défectueux. Communiquer avec le détaillant Panasonic agréé.

## Guide de dépannage

### Alimentation

**1: Le contact ne peut être établi.**

- 1: La batterie ou l'adaptateur secteur est-il bien connecté?
- 2: Le contact est automatiquement coupé.**
- 2: Si l'appareil est laissé inactif plus de 12 minutes, l'alimentation est automatiquement coupée de manière à éviter l'affaiblissement indu de la batterie.
- 3: L'appareil ne reste pas longtemps en marche.**
- 3: La charge de la batterie est-elle suffisante?  
Recharger ou remplacer la batterie.

### Batterie

**1: La batterie s'épuise rapidement.**

- 1-1: La charge de la batterie est-elle suffisante?  
Recharger la batterie avec l'adaptateur secteur.
- 1-2: La batterie est-elle utilisée à une température excessivement froide? Cela a pour effet de réduire la durée de fonctionnement de la batterie.
- 1-3: La batterie est-elle usée? Si le temps de fonctionnement demeure court même après une recharge complète de la batterie, c'est que celle-ci est épuisée et doit être remplacée.

### Enregistrement

**1: Aucun enregistrement ne peut être fait même si l'appareil est alimenté et que la carte mémoire est en place.**

- 1: L'appareil est-il en marche?

### Lecture

**1: Aucun son n'est entendu sur les écouteurs.**

- 1: Le volume est-il trop bas? Pendant la lecture, maintenir une pression sur la touche [MODE/VOL] jusqu'à ce que l'indication [VOLUME] s'affiche. Appuyer ensuite sur la touche [MODE/VOL] pour régler le volume.
- 2: La qualité des images laisse à désirer.**
- 2: Le paramètre [PICTURE QUALITY] du sous-menu [RECORDING SETUP] est-il établi à [NORMAL] ou [ECONOMY]? Si oui, des images comportant des détails fins peuvent comporter un motif mosaïque. Régler [PICTURE QUALITY] à [FINE].
- 3: Les images ne semblent pas normales.**
- 3: L'image pourrait avoir été endommagée. Afin de prévenir la perte de données, il est recommandé de les sauvegarder sur un ordinateur personnel.
- 4: Pendant la lecture, l'indication [x] s'affiche.**
- 4: Les données ont été soit enregistrées sous un format différent soit endommagées.
- 5: Même après formatage, la carte mémoire ne peut être utilisée.**
- 5: L'appareil ou la carte pourrait être endommagé. Communiquer avec un détaillant Panasonic.
- 6: La lecture ou l'enregistrement ne fonctionne pas et l'écran est figé.**
- 6: Maintenir une pression sur l'interrupteur pendant au moins 5 secondes jusqu'à ce que le contact soit coupé. Si l'appareil demeure en marche, retirer la batterie ou débrancher le cordon d'alimentation.
- 7: Il n'y a pas de son dans les écouteurs branchés pendant la visualisation d'images fixes.**
- 7: Le son n'est pas enregistré en mode images fixes (enregistrement ou visualisation d'images fixes).

**8: Comment envoyer des images animées MPEG4 avec un courriel?**

- 8: Transférer les données d'images animées depuis la carte mémoire SD vers un ordinateur personnel et les joindre au message avant de l'envoyer. Dans ce cas, il est recommandé que le fichier ne dépasse pas 1 Mo. La durée d'enregistrement d'images animées MPEG4 de 1 Mo est d'environ 15 secondes (Fine), 20 secondes (Normal), 45 secondes (Economy1) ou 60 secondes (Economy2). (La taille limite d'un fichier qui peut être joint à un message dépend des exigences du fournisseur de services Internet.) Si le fichier doit être visualisé sur un ordinateur Macintosh<sup>MD</sup>, utiliser Windows<sup>MD</sup> Media Player pour Macintosh<sup>MD</sup>, (Mac OS<sup>MD</sup> 8.0 ou ultérieur). Le Windows<sup>MD</sup> Media Player pour Macintosh<sup>MD</sup> peut être téléchargé à partir de la page de démarrage de Microsoft.

**9: L'écran présente des points rouges, bleus, verts ou blancs.**

- 9-1: Il est normal qu'environ 0,01 % ou moins des pixels de certains écrans demeurent allumés ou éteints.
- 9-2: Si l'appareil AV SD polyvalent est utilisé continuellement pendant une période prolongée ou utilisé à température élevée, des points rouges, bleus, verts ou blancs peuvent apparaître à l'écran et être enregistrés sur une image fixe. Cela est dû à l'élévation de la température dans l'appareil. Étant une caractéristique du dispositif analyseur à C-MOS, cela ne constitue pas une anomalie. Le cas échéant, couper le contact sur l'appareil AV SD polyvalent pendant un certain temps.

● **Le dispositif à C-MOS constitue la prochaine génération des dispositifs analyseurs d'images qui remplacera les modèles à transfert de charge (CCD). Ils sont plus petits et consomment peu d'énergie.**

# Spécifications

## Appareil AV SD polyvalent (SV-AV10U Panasonic)

Pour votre sécurité

Alimentation:	4,8 V c.c. (Adaptateur secteur) 3,7 V c.c. (Batterie)
Consommation:	À l'enregistrement 3,1 W (avec l'adaptateur secteur) 2,8 W (avec la batterie)

Dispositif analyseur:	Capteur d'image C-MOS de 6,3 mm
Objectif :	À focale F3,6; 3,88 mm Distance minimale du sujet : environ 50 cm de l'objectif
Écran:	5 cm (2,0 po), à cristaux liquides
Microphone:	Monaural
Éclairage standard :	1 400 lux
Éclairage minimum recommandé:	120 lux
Support d'enregistrement:	Carte MultiMediaCard, carte mémoire SD
Compression des photos:	JPEG (VGA)
Compression des images animées:	MPEG4 Fine: 320×240 points Normal: 176×144 points Economy1: 176×144 points Economy2: 176×144 points
Compression des sons:	G.726
Expansion musicale	MPEG2-AAC, MP3
Dimensions (L×H×P):	Environ 28 mm × 50 mm × 87 mm
Poids :	Environ 98 g (sans batterie ni carte mémoire) Environ 125 g (avec batterie et carte mémoire)
Température de fonctionnement:	0°C à 40°C
Humidité:	10 % à 80 %

## Adaptateur secteur (VSK0620 Panasonic)

Pour votre sécurité

Alimentation:	110 - 240 V c.a., 50/60 Hz
Consommation:	7,0 W
Sortie c.c.	4,8 V, 1 A

Dimensions (L × H × P):	Environ 40 mm × 26 mm × 75 mm
Poids	Environ 75 g

## Batterie (CGA-S301 Panasonic)

Pour votre sécurité

Tension nominale:	3,7 V
Capacité:	900 mAh

Dimensions (L × H × P):	Environ 36 mm × 7 mm × 53 mm
Poids	Environ 27 g





# Panasonic®

**Panasonic Canada Inc.**

5770 Ambler Drive,  
Mississauga, Ontario  
L4W 2T3

(905) 624-5010

[www.panasonic.ca](http://www.panasonic.ca)



Imprimé au Japon  
VQT9940

F0302Mk0 (6000 Ⓐ)

**Montréal:** 3075 Louis A. Amos, Lachine, Québec H8T 1C4 (514) 633-8684

**Toronto:** 5770 Ambler Drive, Mississauga, Ontario L4W 2T3 (905) 238-2181

**Calgary:** 6835 8th Street N.E., Calgary, Alberta T2E7H7 (403) 295-3922

**Vancouver:** 12111 Riverside Way, Richmond, BC V6W 1K8 (604) 278-4211

