

CD-Wechselspieler Changer per compact disc Changeur de disques compacts

Bedienungsanleitung
Istruzioni per l'uso
Mode d'emploi

Model No. **SL-PD9**
SL-PD7

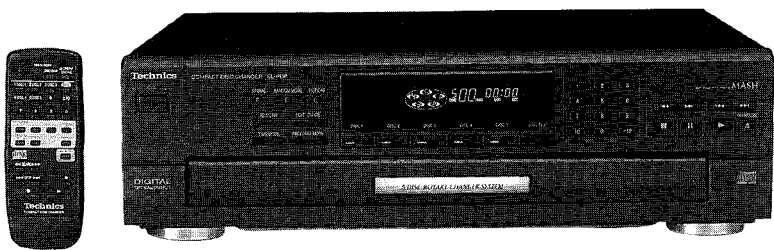

In der Abbildung ist das Modell SL-PD9 gezeigt.
La fotografia mostra il modello SL-PD9.
Le modèle illustré est le modèle SL-PD9.

COMPACT
disc
DIGITAL AUDIO



Technics®

Bitte lesen Sie diese Bedienungsanleitung vor dem Anschließen, Inbetriebnehmen oder Einstellen dieses Gerätes vollständig durch.
Diese Anleitung bitte aufbewahren.

Prima di collegare, far funzionare o regolare l'apparecchio, leggere completamente queste istruzioni.
Conservare questo manuale.

Avant de raccorder, faire fonctionner ou régler l'appareil, lire attentivement tout ce mode d'emploi.
Conserver ce manuel.

EG

RQT5765-D

Sehr geehrter Kunde

Wir möchten Ihnen dafür danken, daß Sie sich für diese Anlage entschieden haben. Für optimale Leistung und Sicherheit lesen Sie bitte diese Bedienungsanleitung aufmerksam durch.

Diese Bedienungsanleitung ist für die Modelle SL-PD9 und SL-PD7. Der Bedienungsanleitung ist jedoch die Beschreibung für die Bedienung des SL-PD9 zu Grunde gelegt.

Inhaltsverzeichnis

Sicherheitsvorschriften	3
Sicherheitsmaßnahmen	4
Anschlüsse	6
Einzelheiten über den Fernbedienungsgeber	
Nur SL-PD9	8
Bedienungselemente an der Gerätevorderseite	10
Grundbedienung	12
Zufallwiedergabe	18
Spiralwiedergabe	18
Programm-wiedergabe	20
ID-Anspielfunktion	22
Suchlauf-funktion	22
Sprungfunktion	24
Wiederhol-funktion	26
Zeitanzeige-betriebsart	26
Editierfunktion	28
Vorsichtshinweise für den Gerätetransport	32
Einzelheiten über Compact-Discs	32
Pflege und Instandhaltung	32
Liste von Fehlermöglichkeiten	34
Technische Daten	34

Caro cliente

La ringraziamo dell'acquisto di questo prodotto. Per ottenerne le prestazioni migliori e per la sua sicurezza, legga attentamente queste istruzioni.

Queste istruzioni per l'uso sono applicabili ai modelli SL-PD9 e SL-PD7. Esse, però, si riferiscono in modo particolare al modello SL-PD9.

Sommario

Norme di sicurezza	3
Precauzioni per la sicurezza	4
Collegamenti	7
Riguardo al telecomando	
SL-PD9 soltanto	9
Comandi del pannello frontale	11
Operazioni di base per il funzionamento	13
Lettura casuale	19
Lettura a spirale	19
Lettura programmata	21
Funzione di scansione ID	23
Funzione di ricerca	23
Funzione di salto	25
Funzione di ripetizione	27
Selezione del modo dei tempi	27
Funzione di guida montaggio	29
Precauzioni riguardo allo spostamento di questa unità	33
Riguardo ai Compact Disc	33
Manutenzione	33
Consigli per l'eliminazione di eventuali inconvenienti	35
Dati tecnici	35

Cher client

Nous vous remercions pour votre achat de cet appareil. Pour en obtenir des performances idéales et pour votre sécurité, veuillez lire attentivement le présent manuel.

Ce mode d'emploi s'applique aux modèles SL-PD9 et SL-PD7. Cependant, il est destiné principalement au modèle SL-PD9.

Table des matières

Consignes de sécurité	3
Précautions de sécurité	5
Branchements	7
Préparatifs de la télécommande	
SL-PD9 seulement	9
Commandes du panneau avant	11
Fonctions de base	13
Lecture aléatoire	19
Lecture enchaînée en spirale	19
Lecture programmée	21
Balayage ID	23
Fonction de recherche	23
Fonction de saut	25
Fonction de répétition	27
Sélection du mode d'affichage chronométrique	27
Fonction de duplication-montage	29
Précautions pour le transport de l'appareil	33
A propos des disques compacts	33
Entretien	33
Guide de dépannage	Dos du manuel
Données techniques	Dos du manuel

Mitgeliefertes Zubehör Accessori in dotazione Accessoires fournis

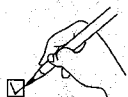

Kontrollieren Sie bitte das mitgelieferte Zubehör.

Accertarsi che tutti gli accessori in dotazione siano presenti.

Confirmer la présence de tous les accessoires fournis en les cochant.

- Netzkabel 1 Stck.
Cavo di alimentazione in c.a. 1
Cordon d'alimentation secteur 1

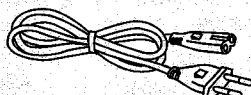

Bemerkung

Das mitgelieferte Netzkabel ist ausschließlich für den Gebrauch mit diesem Gerät bestimmt. Dieses Netzkabel auf keinen Fall für andere Geräte verwenden.

Nota

Il cavo di alimentazione in dotazione è soltanto per l'uso con questa unità. Non usarlo con altre apparecchiature.

Remarque

Le cordon d'alimentation secteur fourni a été conçu exclusivement pour cet appareil. Ne pas l'utiliser avec d'autres appareils.

- Stereo-Anschlußkabel 1 Stck.
Cavo di collegamento stereo 1
Câble de raccordement stéréo 1



- Nur SL-PD9**
SL-PD9 soltanto
SL-PD9 seulement
Fernbedienungsgeber 1 Stck.
Telecomando 1
Télécommande 1

(RAK-SL948WK)

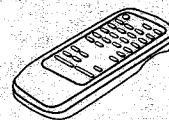

- Nur SL-PD9**
SL-PD9 soltanto
SL-PD9 seulement
Batterien 2 Stck.
Pile 2
Piles 2

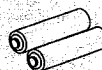

WARNUNG!

DIESES PRODUKT ERZEUGT LASERSTRAHLUNG.

DURCHFÜHRUNG ANDERER VORGÄNGE ALS DER HIER ANGEGBENEN KANN ZU GEFÄHRLICHER STRAHLUNG FÜHREN.

REPARATUREN DÜRFEN NUR VON QUALIFIZIERTEM FACHPERSONAL DURCHGEFÜHRT WERDEN.

WARNUNG!

UM AUSREICHENDE BELÜFTUNG ZU GEWÄHRLEISTEN, DARF DIESES GERÄT NICHT IN EINEM BÜCHERREGAL, EINBAUSCHRANK ODER EINEM SONSTIGEN ENGEN RAUM INSTALLIERT ODER AUFGESTELLT WERDEN. SORGEN SIE DAFÜR, DASS DER BELÜFTUNGSZUSTAND NICHT DURCH VORHÄNGE ODER ANDERE MATERIALIEN BEHINDERT WIRD, UM STROMSCHLAG- ODER FEUERGEFAHR DURCH ÜBERHITZUNG ZU VERMEIDEN.

WARNUNG:

ZUR VERHÜTUNG VON BRAND- ODER STROMSCHLAGGEFAHR UND BESCHÄDIGUNG DIESES GERÄT VOR REGEN, SPRITZ- UND TROPFWASSER SO-WIE NÄSSE SCHÜTZEN.

ATTENZIONE!

QUESTO APPARECCHIO UTILIZZA UN LASER.

L'USO DI APPARECCHI DI CONTROLLO O DI REGOLAZIONE, O PROCEDURA DI UTILIZZAZIONE DIVERSE DA QUELLE INDICATE IN QUESTO MANUALE DI ISTRUZIONI, POSSONO CAUSARE L'ESPOSIZIONE A RADIAZIONI PERICOLOSE.

NON APRIRE I COPERCHI E NON CERCARE DI RIPARARE DA SOLI. PER QUALSIASI RIPARAZIONE RIVOLGERSI A PERSONALE QUALIFICATO.

ATTENZIONE!

PER MANTENERE UNA BUONA VENTILAZIONE, NON INSTALLARE O SISTEMARE QUESTA UNITÀ IN UNO SCAFFALE DEI LIBRI, ARMADIETTO INCORPORATO OD ALTRO SPAZIO RISTRETTO. PER PREVENIRE I RISCHI DI SCOSSE O INCENDIO DOVUTI A SURRISCALDAMENTO, ACCERTARSI CHE TENDE OD ALTRO MATERIALE NON OSTRUISCANO LE CONDIZIONI DI VENTILAZIONE.

ATTENZIONE:

PER RIDURRE I RISCHI DI INCENDIO, SCOSSE O DANNI AL PRODOTTO, NON ESPORLO ALLA PIOGGIA, SPRUZZI, GOCCIOLAMENTI O UMIDITÀ.

AVERTISSEMENT!

CET APPAREIL UTILISE UN LASER.

L'UTILISATION DE COMMANDES OU DE RÉGLAGES OU L'EXÉCUTION DE PROCÉDURES AUTRES QUE CELLES SPÉCIFIÉES ICI PEUVENT PROVOQUER UNE EXPOSITION À DES RADIATIONS DANGEREUSES.

NE PAS OUVRIR LES COUVERCLES NI ESSAYER DE RÉPARER SOI-MÊME. CONFIER TOUT TRAVAIL D'ENTRETIEN À UN PERSONNEL QUALIFIÉ.

AVERTISSEMENT!

NE PAS INSTALLER NI PLACER L'APPAREIL DANS UNE BIBLIOTHÈQUE, UN PLACARD RENFERMÉ NI AUCUN AUTRE ESPACE RÉDUIT DE FAÇON À ASSURER UNE BONNE VENTILATION. VÉRIFIER QU'AUCUN RIDEAU NI AUCUN AUTRE MATÉRIAU NE BLOQUE LA VENTILATION DE FAÇON À ÉVITER TOUT RISQUE DE CHOC ÉLECTRIQUE OU DE FEU DÙ À UNE SURCHAUFFE.

AVERTISSEMENT:

POUR REDUIRE TOUT RISQUE DE FEU, DE CHOC ÉLECTRIQUE OU DE DOMMAGE DU PRODUIT, NE PAS EXPOSER CET APPAREIL A LA PLUIE, AUX ECLABOUSSURES, A L'EGOUTTEMENT NI A L'HUMIDITÉ.

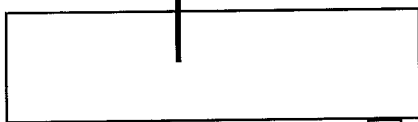

(Rückseite des Gerätes)
(Retro del prodotto)
(Arrière de l'appareil)

DANGER	INVISIBLE LASER RADIATION WHEN OPEN. AVOID DIRECT EXPOSURE TO BEAM.
ADVARSEL	USYNLIG LASERSTRÅLING VED ÅBNING. NÅR SIKKERHEDSÅFBRYDERE ER UDE AF FUNKTION. UNDGÅ UDSÆTTELSE FOR STRÅLING.
VARO!	AVATTAESSA JA SUOJALUKITUS OHITETTAESSA OLET ALTIINA NÄKYMÄTÖNTÄ LASERSÄTEILYLLE. ÄLÄ KATSO SÄTEESEEN.
VARNING	OSYNLIG LASERSTRÅLNING NÅR DENNA DEL ÄR ÖPPNAD OCH SPÄRREN ÄR URKOPPLAD. BETRÄKTA EJ STRÅLEN.
ADVARSEL	USYNLIG LASERSTRÅLING NÅR DEKSEL ÅPNES OG SIKKERHEDSLÅS BRYTES. UNNGÅ EKSPONERING FOR STRÅLEN.
VORSICHT	UNSICHTBARE LASERSTRAHLUNG, WENN ABDECKUNG GEÖFFNET. NICHT DEM STRAHL AUSSETZEN.

(Inside of product)

(Indersiden at apparatet)

(Tuotteen sisällä)

(Apparatens insida)

(Produktets innside)

(Im Inneren des Gerätes)

Aufstellung

Stellen Sie die Anlage auf einer ebenen Fläche so auf, daß Sie von direkter Sonneneinstrahlung, hoher Temperatur, hoher Luftfeuchtigkeit und starken Erschütterungen ferngehalten wird. Andernfalls können das Gehäuse und andere Komponenten beschädigt werden, wodurch die Lebensdauer des Geräts verkürzt wird.

Stellen Sie das Gerät mindestens 15 cm von einer Wand entfernt auf, um Klangverzerrungen und andere unerwünschte akustische Effekte zu vermeiden.

Stellen Sie keine schweren Gegenstände auf das Gerät.

Spannung

Verwenden Sie keine Stromquellen mit Hochspannung. Andernfalls kann es zur Überlastung des Geräts kommen, woraus ein Brand resultieren kann.

Verwenden Sie keine Gleichstromquelle. Überprüfen Sie die Stromquelle, wenn Sie das Gerät z. B. auf einem Schiff oder an anderen Orten, die Gleichstrom verwenden, aufstellen.

Stromkabelschutz

Achten Sie darauf, daß das Stromkabel richtig angeschlossen ist. Verwenden Sie nur ein unbeschädigtes Kabel.

Schlechte Anschlüsse und Beschädigungen des Kabels könnten einen Brand oder einen Stromschlag verursachen.

Fassen Sie das Stromkabel nicht mit nassen Händen an. Sie könnten einen Stromschlag erleiden.

Fremdgegenstände

Lassen Sie keine Metallgegenstände in das Gerät fallen. Andernfalls könnten Sie einen Stromschlag erleiden, oder es kann zu Funktionsstörungen kommen.

Verschütten Sie keine Flüssigkeiten in das Gerät. Andernfalls könnten Sie einen Stromschlag erleiden, oder es kann zu Funktionsstörungen kommen. Wenn Sie Flüssigkeiten ins Gerät verschüttet haben, ziehen Sie sofort das Stromkabel aus der Steckdose und wenden Sie sich an Ihren Kundendiensthändler.

Versprühen Sie keine Insektizide auf oder in das Gerät. Sie enthalten entzündliche Gase, die einen Brand auslösen könnten, falls sie in das Gerät versprüht werden.

Wartung

Versuchen Sie nie, das Gerät selbst zu reparieren. Falls der Ton ausfällt, die Anzeigen nicht leuchten, Rauch aus dem Gerät entweicht oder ein anderes Problem auftritt, das in dieser Bedienungsanleitung nicht beschrieben ist, wenden Sie sich an Ihren Fachhändler oder eine autorisierte Kundendienststelle. Falls das Gerät von unqualifiziertem Personal geöffnet, repariert, auseinandergenommen oder wieder zusammengebaut wird, kann es zu einem Stromschlag oder zu Beschädigungen des Geräts kommen.

Wenn Sie das Gerät lange Zeit nicht verwenden, ziehen Sie den Stromstecker ab, um die Lebensdauer des Geräts zu verlängern.

Sistemazione

Disporre l'unità su una superficie piana non soggetta alla luce diretta del sole, a temperature elevate, all'eccessiva umidità e a forti vibrazioni. Queste condizioni potrebbero danneggiare l'involucro esterno e gli altri componenti e di conseguenza accorciare la durata dell'unità.

Disporla ad almeno 15 cm dalla superficie delle pareti per evitare distorsioni ed effetti acustici indesiderati.

Non appoggiare oggetti pesanti sull'unità.

Voltaggio

Non utilizzare sorgenti di alimentazione ad alta tensione. Questo potrebbe sovraccaricare l'unità e causare un incendio.

Non utilizzare sorgenti di alimentazione a corrente continua. Controllare attentamente la sorgente prima di installare l'unità su un'imbarcazione o in altri posti dove viene impiegata la corrente continua.

Precauzioni per il cavo di alimentazione

Assicurarsi che il cavo di alimentazione sia collegato correttamente e non danneggiato. Un collegamento non corretto e un cavo danneggiato potrebbero causare un incendio o scosse elettriche.

Non tirare, piegare o appoggiare oggetti pesanti sul cavo di alimentazione.

Per disconnettere il cavo, afferrare la spina saldamente. Tirando il cavo si corre il rischio di scosse elettriche.

Corpi estranei

Non far penetrare oggetti metallici all'interno dell'unità. Potrebbero causare scosse elettriche o malfunzionamenti.

Non far infiltrare liquidi all'interno dell'unità. Potrebbero causare scosse elettriche o malfunzionamenti. Se si verifica questa circostanza, disconnettere immediatamente il cavo di alimentazione dalla presa di corrente e rivolgersi al rivenditore autorizzato.

Non spruzzare insetticidi sopra o all'interno dell'unità. Contengono gas infiammabili che potrebbero incendiarsi se spruzzati nell'unità.

Riparazioni

Non tentare di riparare questa unità da soli. Se il suono si interrompe, gli indicatori non si accendono, viene emesso fumo o si verificano altri problemi non previsti in questo manuale di istruzioni, rivolgersi al rivenditore o a un centro assistenza autorizzato. Se l'unità viene riparata, smontata o riassembleta da persone non qualificate, potrebbe danneggiarsi e si correrebbe il rischio di scosse elettriche.

Per aumentarne la durata, quando l'unità non viene utilizzata per un lungo periodo di tempo, disconnettere il cavo di alimentazione dalla presa di corrente.

Précautions de sécurité

Placement

Placer le système sur une surface plane éloignée de la lumière directe du soleil, de hautes températures, de haute humidité et de vibrations excessives. Ces conditions peuvent endommager le coffret et les autres composants, raccourcissant la durée de vie de l'appareil.

Le placer à au moins 15 cm de la surface des murs pour empêcher les distorsions et les effets acoustiques indésirables.

Ne pas placer d'objets lourds sur l'appareil.

Voltage

Ne pas utiliser de sources d'alimentation à haut voltage. Cela peut surcharger l'appareil et provoquer un incendie.

Ne pas utiliser de source d'alimentation CC. Vérifier soigneusement la source lors de l'installation de cet appareil sur un navire ou tout endroit où le courant continu est utilisé.

Protection du cordon d'alimentation

S'assurer que le cordon est correctement branché et qu'il n'est pas endommagé. Un mauvais raccord et un cordon endommagé peuvent provoquer un incendie et des décharges électriques. Ne pas tirer, plier ou placer des objets lourds sur le cordon.

Saisir fermement la fiche pour débrancher le cordon. Tirer le cordon peut provoquer des décharges électriques.

Ne pas manipuler la fiche avec les mains mouillées. Cela peut provoquer des décharges électriques.

Corps étranger

Ne pas laisser d'objets métalliques tomber dans l'appareil. Cela peut provoquer des décharges électriques ou un mauvais fonctionnement.

Ne pas laisser de liquides pénétrer dans l'appareil. Cela peut provoquer des décharges électriques ou un mauvais fonctionnement. Si cela se produit, débrancher immédiatement l'alimentation et contacter le revendeur.

Ne pas vaporiser d'insecticides sur ou dans l'appareil. Ils contiennent des gaz inflammables qui peuvent s'enflammer s'ils sont vaporisés dans l'appareil.

Réparation

Ne pas tenter de réparer cet appareil soi-même. Si le son est interrompu, si les témoins ne s'allument pas, si de la fumée apparaît ou si tout autre problème qui n'est pas couvert par ces instructions se produit, contacter le revendeur ou un centre de réparation agréé. Des décharges électriques ou l'endommagement de l'appareil peuvent se produire si l'appareil est réparé, démonté ou remonté par des personnes qui ne sont pas qualifiées.

Augmenter sa durée de vie en débranchant l'appareil de sa source d'alimentation s'il doit pas être utilisé pendant une longue période.

Anschlüsse

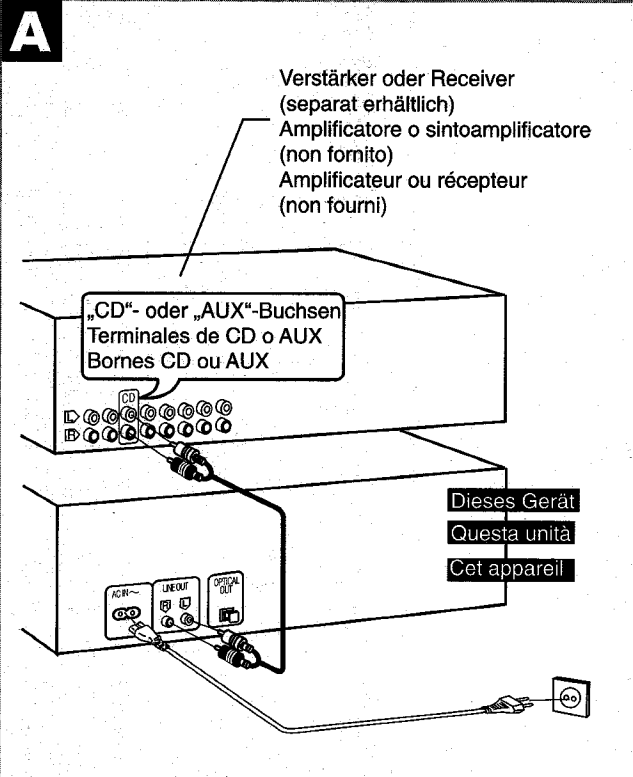

A Darauf achten, die Stromzufuhr dieses Gerätes und aller anderen Anlagekomponenten auszuschalten, bevor irgendwelche Anschlüsse hergestellt werden.

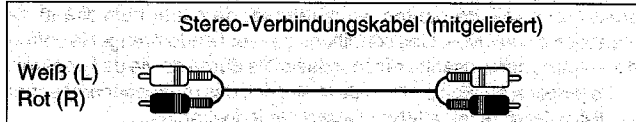

Hinweis

Die Abbildung zeigt den Anschluß des Netzkabels an eine Netzsteckdose, doch kann das Netzkabel ggf. auch an die Zusatzsteckdose des Verstärkers (bzw. Receivers) angeschlossen werden.

Anschließen des Steckers

Auch bei richtigem Anschluß des Steckers kann je nach Bauart der Steckdose das Steckeräußere vorstehen (siehe folgende Abbildung). Die einwandfreie Funktion wird dadurch nicht beeinträchtigt.

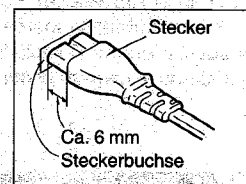

B Digitalanschluß

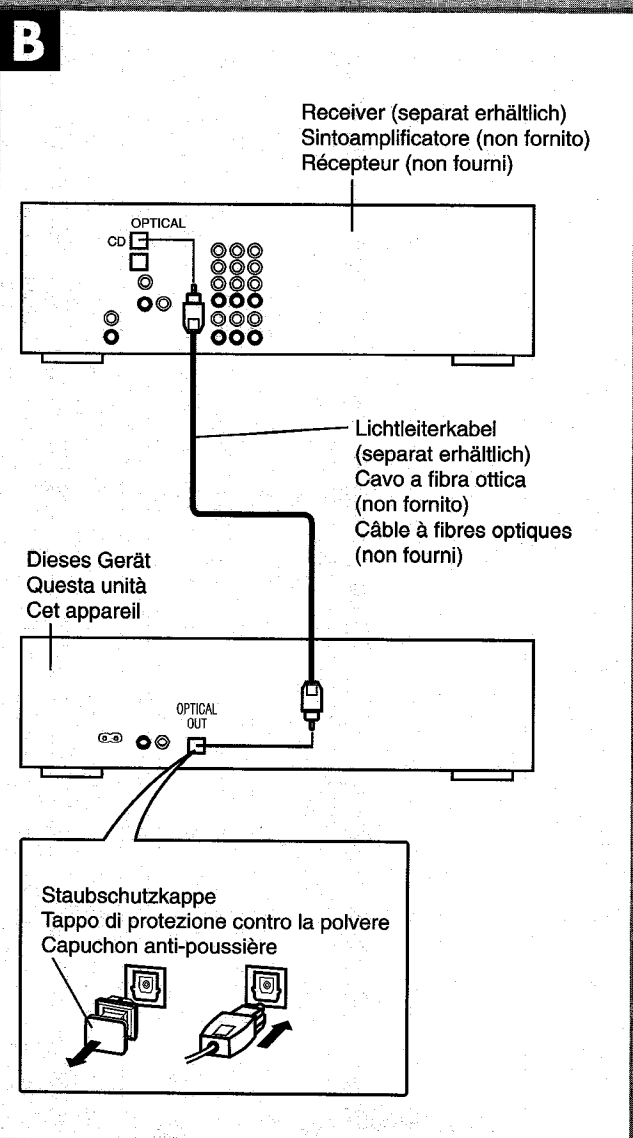

Die Staubkappe entfernen und dieses Gerät an eine andere Komponente mit optischem Digitalanschluß anschließen, z.B. einen Receiver oder digitalen Surround-Prozessor.

• Bei Nichtgebrauch sollte die Staubkappe am Anschluß angebracht bleiben.

Anmerkung

Wenn dieses Gerät an einen Receiver oder digitalen Surround-Prozessor mit eingebautem DTS-Decoder angeschlossen wird, ist 6kanalige Wiedergabe von Compact-Discs im DTS-Format möglich.

Hinweis

Zur Wiedergabe von Discs des DTS-Formats ausschließlich den optischen Digitalanschluß verwenden. Wenn der Anschluß über die Stereobuchsen LINE OUT hergestellt wird, tritt starkes Rauschen auf, wodurch die Lautsprecher beschädigt werden können.

• DTS ist ein Warenzeichen von Digital Theater Systems, L.P.

Collegamenti

- A** Prima di eseguire i collegamenti, accertarsi che questa unità e tutti gli altri componenti del sistema siano spenti.

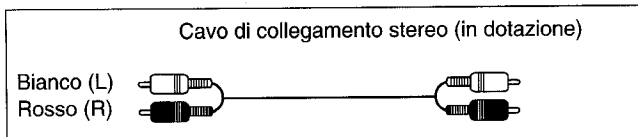

Nota

Anche se l'illustrazione mostra il cavo di alimentazione collegato alla presa di corrente domestica, se l'amplificatore (o sintoamplificatore) è dotato di una presa di corrente, collegare il cavo a quella presa.

Inserimento del connettore

Anche quando il connettore è perfettamente inserito, a seconda del tipo di presa utilizzata, la parte anteriore del connettore potrebbe sporgere come mostrato nell'illustrazione.

Ciò non costituisce alcun problema per l'uso dell'apparecchio.

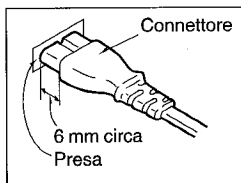

B Connessione digitale

Togliere il tappo di protezione contro la polvere e collegare questa unità o un altro componente digitale con terminale a fibra ottica, come un sintoamplificatore o processore surround digitale.

- Lasciare il tappo attaccato se non si usa questo terminale.

Riferimento

Se si usano CD di formato DTS, si può fruire della riproduzione del suono a sei canali collegando questa unità a un sintoamplificatore o processore surround digitale dotato di decodificatore DTS.

Nota

Per la lettura dei dischi di formato DTS usare soltanto il terminale a fibra ottica. I segnali DTS possono essere erogati correttamente soltanto dal terminale a fibra ottica. Il collegamento ai terminali LINE OUT stereo causa rumore e potrebbe danneggiare i diffusori.

- DTS è un marchio di fabbrica di Digital Theater Systems, L.P.

Branchements

- A** Avant de procéder aux raccordements, vérifier que l'appareil et les autres éléments de la chaîne sont bien tous hors tension.

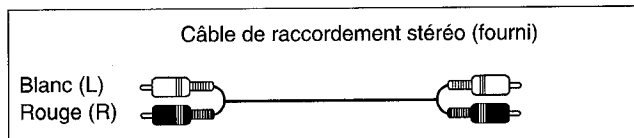

Remarque

Bien que la figure représente le cordon d'alimentation secteur raccordé à une prise secteur, si l'amplificateur (ou le récepteur) est équipé d'une prise secteur, le cordon devra être raccordé à cette prise.

Insertion du connecteur

Même si le connecteur est bien inséré à fond, la partie avant de la fiche peut éventuellement dépasser selon le type de prise utilisé, comme montré sur l'illustration.

Quoi qu'il en soit, il n'y a aucun problème d'utilisation.

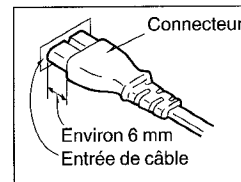

B Raccordement numérique

Enlever le capuchon anti-poussière et raccorder cet appareil à l'autre appareil numérique avec prise à fibres optiques, par exemple un récepteur ou un processeur surround numérique.

- Laisser le capuchon sur la prise si l'on ne s'en sert pas.

Pour référence

Avec des CD au format DTS, il sera possible de bénéficier d'une lecture à six canaux en raccordant l'appareil à un récepteur ou un processeur surround numérique équipé d'un décodeur DTS.

Remarque

Pour la lecture de disques au format DTS, utiliser exclusivement la prise à fibres optiques. Les signaux DTS ne peuvent être acheminés correctement qu'à travers une prise numérique. Le raccordement via les prises LINE OUT stéréo risque d'engendrer des parasites et d'endommager les enceintes.

- DTS est une marque de Digital Theater Systems, L.P.

A

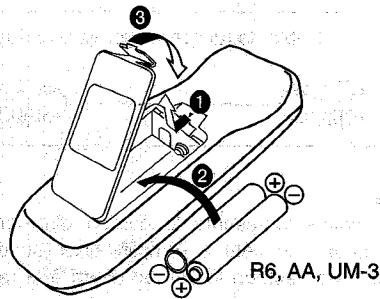

B

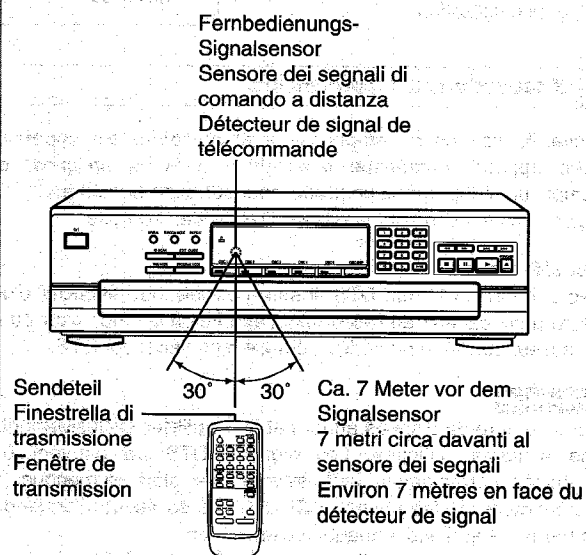

A Einlegen der Batterien

Hinweise zu den Batterien

- Beim Einlegen der Batterien auf polaritätsrichtige Ausrichtung (+ und -) achten.
- Nicht alte und neue Batterien oder Batterien unterschiedlicher Sorten gemeinsam einlegen.
- Auf keinen Fall versuchen, herkömmliche Trockenzellen aufzuladen.
- Die Batterien nicht erhitzen oder zerlegen, und Kontakt der Batterien mit offenen Flammen oder Wasser vermeiden.
- Die Batterien entfernen, wenn die Anlage längere Zeit nicht betrieben werden soll.
- Batterien nicht gemeinsam mit Gegenständen aus Metall, z.B. Halsketten oder Münzen, in einer Handtasche usw. aufbewahren.
- Keine Akkus verwenden.
- Keine Batterien verwenden, deren Ummantelung sich teilweise gelöst hat.
- Verbrauchte Batterien sachgerecht entsorgen.

Ein unsachgemäßer Umgang mit Batterien kann zu einem Auslaufen von Elektrolyt führen, was Beschädigungen und Verletzungen durch Kontakt mit dem Elektrolyt sowie Brand verursachen kann.

Falls Elektrolyt aus den Batterien ausgelaufen ist, bitte Kontakt mit dem Fachhändler aufnehmen.

Wenn Elektrolyt mit Körperteilen in Kontakt gekommen ist, die betroffenen Stellen unter fließendem Wasser abspülen.

B Richtiger Gebrauch des Fernbedienungsgebers

Hinweise zum Gebrauch des Fernbedienungsgebers

- Den Sendeteil des Fernbedienungsgebers auf den Signalsensor an der Frontplatte des Gerätes richten. Hindernisse sollten vermieden werden.
- Darauf achten, daß der Sendeteil des Fernbedienungsgebers und der Signalsensor des Gerätes frei von Staub sind. Der Signalempfang kann durch übermäßige Staubablagerung verhindert werden.
- Den Signalsensor der Fernbedienung nicht dem direkten Sonnenlicht oder dem hellen Licht einer Umkehrleuchtröhre aussetzen.

Um Beschädigung des Geräts zu vermeiden

- Keine schweren Gegenstände auf das Gerät stellen.
- Das Gerät nicht auseinandernehmen oder umbauen.
- Keine Flüssigkeiten in das Gerät verschütten.

A Installazione delle pile**Uso delle pile**

- Allineare correttamente le polarità (+ e -) quando si inseriscono le pile.
- Non mischiare pile vecchie e nuove o tipi di pile diversi.
- Non ricaricare le comuni pile a secco.
- Non riscaldare o smontare le pile. Evitare che vengano a contatto con una fiamma o acqua.
- Togliere le pile se non si intende usare l'unità per un lungo periodo di tempo.
- Non tenere le pile insieme con oggetti metallici, come collane.
- Non usare pile ricaricabili.
- Non usare le pile se hanno il rivestimento rovinato.

Il trattamento sbagliato delle pile può causare perdite di acido, che può danneggiare ciò con cui viene a contatto e potrebbe causare un incendio.

Se le pile perdono acido, rivolgersi al rivenditore.

Lavare completamente con acqua se l'acido viene a contatto con una qualsiasi parte del corpo.

B Modo corretto d'uso**Note sul funzionamento**

- Puntare la finestrella di trasmissione del telecomando verso il sensore del sistema. Evitare qualsiasi ostacolo.
- Accertarsi che la finestrella di trasmissione e il sensore del sistema siano esenti da polvere. La polvere eccessiva può deteriorarne le prestazioni.
- Non esporre il sensore di segnale del telecomando alla luce diretta del sole o di una lampada a fluorescenza con invertitore.

Per evitare danni

- Non mettere oggetti pesanti sull'unità.
- Non smontare o modificare l'unità.
- Non versare acqua o altri liquidi sull'unità.

A Installation des piles**Utilisation des piles**

- Faire correspondre les pôles (+ et -) lors de la mise en place des piles.
- Ne pas utiliser des piles usagées avec des piles neuves ou plusieurs types de piles en même temps.
- Ne pas recharger des piles sèches ordinaires.
- Ne pas chauffer ou démonter les piles. Veiller à ce qu'elles ne viennent pas en contact des flammes ou de l'eau.
- Retirer les piles si la chaîne doit demeurer inutilisée pour une longue période.
- Ne pas ranger les piles avec des objets métalliques tels que colliers.
- Ne pas utiliser de piles de type rechargeable.
- N'utilisez pas des piles dont l'enveloppe a été retiré.

Une mauvaise utilisation des piles peut entraîner une fuite d'électrolyse qui risque d'endommager les parties avec lesquelles le liquide entre en contact et peut provoquer un incendie.

En cas de fuites d'électrolyte, consulter le revendeur.

Si de l'électrolyte vient en contact avec une partie du corps, laver la partie touchée avec beaucoup d'eau.

B Méthode d'utilisation correcte**Remarques sur l'exploitation**

- Diriger la fenêtre de transmission de la télécommande droit sur le détecteur de l'appareil. Enlever les obstacles éventuels.
- Veiller à ce qu'il n'y ait pas de poussière sur la fenêtre de transmission ni sur le détecteur de l'appareil, car cela pourrait empêcher le fonctionnement.
- Ne pas exposer le détecteur de signal de télécommande aux rayons directs du soleil ni à l'éclairage intense d'une lampe fluorescente à inverseur.

Pour éviter d'endommager l'appareil

- Ne jamais poser d'objets lourds sur l'appareil.
- Ne pas démonter ni modifier l'appareil.
- Ne pas verser d'eau ni d'autres liquides sur l'appareil.

A

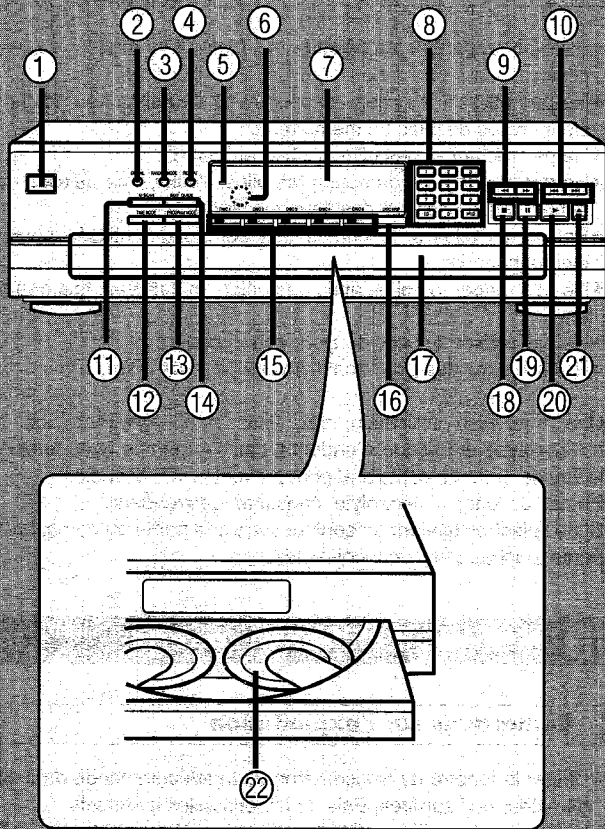

B

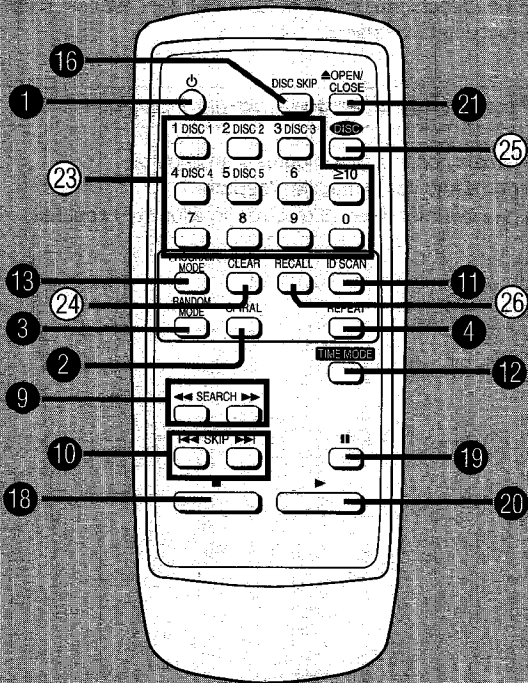

Bedienungselemente an der Gerätevorderseite

A Audio-Zentrum

Nr.	Bezeichnung	Seite
①	Bereitschafts-/Ein-Schalter (⏻/⏻)	12
	Mit diesem Schalter wird das Gerät aus der elektrischen Betriebsbereitschaft heraus eingeschaltet. Auch im Bereitschaftszustand nimmt das Gerät eine geringe Menge Strom auf.	
②	Spiralwiedergabetaste (SPIRAL)	18
③	Zufallswiedergabetaste (RANDOM MODE)	18
④	Wiederholtaste (REPEAT)	26
⑤	Bereitschaftsanzeige (⏻)	
	Wenn das Gerät an eine Steckdose angeschlossen ist, leuchtet diese Anzeige im Bereitschaftszustand und erlischt beim Einschalten des Netzschalters.	
⑥	Fernbedienungsensor	8
	Dieser CD-Wechsler kann normalerweise über den Fernbedienungsgeber im Lieferumfang eines Technics-Receiver angesteuert werden. (Bei bestimmten Receiver-Modellen ist dies jedoch u.U. nicht möglich.)	
⑦	Anzeigenfeld	
⑧	Zahlentasten (1-10, 0, >10)	16
⑨	Suchlaufast (◀▶)	22
⑩	Titelsprungtasten (◀◀▶▶)	24
⑪	ID-Anspieltaste (ID SCAN)	22
⑫	Zeitanzeigetaste (TIME MODE)	26
⑬	Programmtaste (PROGRAM MODE)	20
⑭	Edittiertaste (EDIT GUIDE)	28
⑮	CD-Tasten (DISC 1-DISC 5)	14
⑯	CD-Sprungtaste (DISC SKIP)	12, 24
⑰	CD-Schublade	12
⑱	Stoptaste (■)	16
⑲	Pausentaste (⏸)	16
⑳	Wiedergabetaste (▶)	16
㉑	Aus/Einfahrtaste (▲OPEN/CLOSE)	12
㉒	Plattenteller (1-5)	12

B Fernbedienungsgeber Nur SL-PD9

Tasten wie ①, ②, ③, ④, ⑤, ⑩, ⑪, ⑫, ⑬, ⑭, ⑮, ⑯, ⑰, ⑱, ⑲, ⑳ und ㉑ besitzen die gleiche Funktion wie die entsprechenden Tasten am Audio-Zentrum.

Nr.	Bezeichnung	Seite
⑳	Zifferntasten	16
㉑	Löschtaste (CLEAR)	22
㉒	Disc-Wahl Taste (DISC)	14
㉓	Abruftaste (RECALL)	22

A Unità principale

No.	Nome	Pagina di riferimento
①	Interruttore di attesa/accensione (⏻/I)	13
	Premerlo per disporre l'apparecchio nel modo d'attesa o per accenderlo. Durante il modo d'attesa l'apparecchio continua a consumare una piccola quantità di corrente.	
②	Tasto di spirale (SPIRAL).....	19
③	Tasto del modo casuale (RANDOM MODE) ..	19
④	Tasto di ripetizione (REPEAT)	27
⑤	Indicatore d'attesa di corrente (⏻)	
	Se l'apparecchio è collegato alla presa di corrente, questo indicatore si accende nel modo di attesa e si spegne quando si accende l'apparecchio.	
⑥	Sensore del segnale di telecomando	9
	Questo cambia-CD può essere fatto funzionare usando il telecomando in dotazione a un sintoamplificatore Technics. (Ciò potrebbe non essere possibile con alcuni modelli.)	
⑦	Display	
⑧	Tasti numerici (1-10, 0, >10)	17
⑨	Tasti di ricerca (◀◀, ▶▶)	23
⑩	Tasti di salto (◀◀, ▶▶)	25
⑪	Tasto di scansione ID (ID SCAN)	23
⑫	Tasto del modo del tempo (TIME MODE)	27
⑬	Tasto del modo di programmazione (PROGRAM MODE).....	21
⑭	Tasto di guida montaggio (EDIT GUIDE).....	29
⑮	Tasti dei dischi (DISC 1-DISC 5)	15
⑯	Tasto di salto dischi (DISC SKIP).....	13, 25
⑰	Cassetto di caricamento	13
⑱	Tasto di arresto (■).....	17
⑲	Tasto di pausa (II)	17
⑳	Tasto di lettura (▶).....	17
㉑	Tasto di apertura/chiusura del cassetto di caricamento (▲OPEN/CLOSE)	13
㉒	Piatti dischi (1-5)	13

B Telecomando SL-PD9 soltanto

I tasti come ①, ②, ③, ④, ⑨, ⑩, ⑪, ⑫, ⑬, ⑯, ⑱, ⑲, ⑳ e da ㉑ funzionano esattamente come i tasti dell'unità principale.

No.	Nome	Pagina di riferimento
㉓	Tasti numerici	17
㉔	Tasto di cancellazione (CLEAR).....	23
㉕	Tasto del disco (DISC)	15
㉖	Tasto di richiamo (RECALL).....	23

A Appareil principal

No.	Nom	Page de réf.
①	Interrupteur d'attente/marche (⏻/I)	13
	Appuyer sur cet interrupteur pour commuter l'appareil du mode d'attente au mode de marche et vice versa. En mode d'attente, l'appareil continue de consommer une petite quantité de courant.	
②	Touche de lecture enchaînée en spirale (SPIRAL)	19
③	Touche de lecture aléatoire (RANDOM MODE)	19
④	Touche de répétition (REPEAT)	27
⑤	Témoin d'attente (⏻)	
	Quand l'appareil est raccordé au secteur, ce témoin s'allume en mode d'attente et il s'éteint lorsque l'appareil est allumé.	
⑥	Détecteur du signal de télécommande	9
	Le changeur peut être piloté avec la télécommande d'un récepteur Technics. (Ceci n'est pas possible avec tous les modèles.)	
⑦	Affichage	
⑧	Touches numériques (1-10, 0, >10)	17
⑨	Touches de recherche (◀◀, ▶▶)	23
⑩	Touches de saut (◀◀, ▶▶)	25
⑪	Touche de balayage ID (ID SCAN)	23
⑫	Touche de mode d'affichage chronométrique (TIME MODE)	27
⑬	Touche de lecture programmée (PROGRAM MODE).....	21
⑭	Touche de duplication-montage (EDIT GUIDE).....	29
⑮	Touches de sélection de disques (DISC 1-DISC 5)	15
⑯	Touche de saut de disque (DISC SKIP) ...	13, 25
⑰	Tiroir du carousel	13
⑱	Touche d'arrêt (■)	17
⑲	Touche de pause (II)	17
⑳	Touche de lecture (▶).....	17
㉑	Touche d'ouverture/fermeture du tiroir du carousel (▲OPEN/CLOSE).....	13
㉒	Plateaux à disque (1-5)	13

B Télécommande SL-PD9 seulement

Les touches comme la touche ①, ②, ③, ④, ⑨, ⑩, ⑪, ⑫, ⑯, ⑱, ⑲, ⑳ et ㉑ fonctionnent exactement de la même façon que les touches de l'appareil principal.

No.	Nom	Page de réf.
㉓	Touches numériques	17
㉔	Touche d'annulation (CLEAR).....	23
㉕	Touche de disque (DISC)	15
㉖	Touche de rappel (RECALL)	23

Grundbedienung

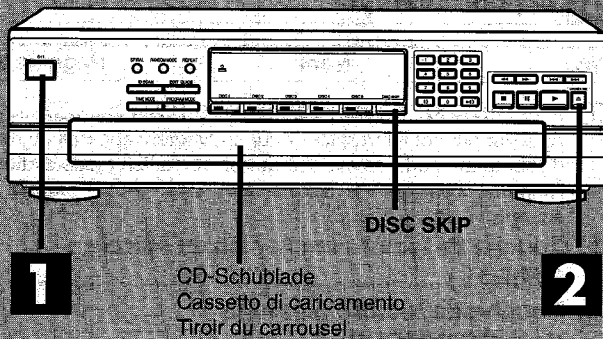

1

CD-Schublade
Cassetto di caricamento
Tiroir du carrousel

2

DISC SKIP

1

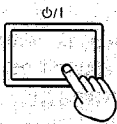

2



Zeigt, daß die CD-Schublade ausgefahren ist.
Indica che il cassetto di caricamento è aperto.
Indique que le tiroir du carrousel est ouvert.



Plattenteller, auf denen sich eine CD befindet.
Numeri dei piatti in cui i dischi sono caricati.
Numéros des platesux sur lesquels des disques sont chargés.

3

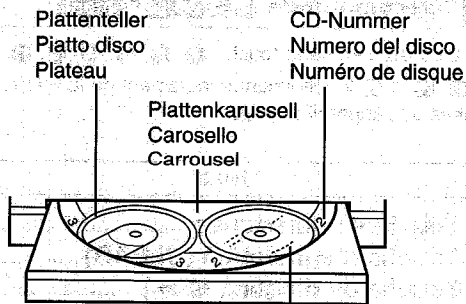

Beschriftung muß nach oben gerichtet sein
L'etichetta deve essere rivolta in alto.
L'étiquette doit être dirigée vers le haut.

Dieses Gerät kann Audio-CD-Rs und Audio-CD-RWs im CD-DA-Format abspielen, die nach beendeter Aufzeichnung finalisiert* worden sind.

Je nach Aufzeichnungsbedingungen können bestimmte CD-Rs oder CD-RWs u.U. nicht abgespielt werden.

*Bei der Finalisierung handelt es sich um ein Verfahren, das CD-R/CD-RW-Playern das Abspielen von Audio-CD-Rs und Audio-CD-RWs ermöglicht.

Aufeinanderfolgende CD-Wiedergabe

Alle CDs werden nacheinander wiedergegeben, beginnend mit dem ersten Titel der gewählten CD.

Die nachstehenden Anweisungen sind für den Fall, wenn sich auf allen fünf Plattentellern des CD-Wechselspielers eine CD befindet.

1 Drücken Sie den Netzschalter [⏻/⏻].

Das Gerät wird damit eingeschaltet.

2 Drücken Sie die Aus/Einfahrtaste [▲OPEN/CLOSE], um die CD-Schublade auszufahren.

3 Legen Sie die CD(s) auf den bzw. die Plattenteller.

Es können zwei CDs eingelegt werden; durch Drücken der CD-Sprungtaste [DISC SKIP] wird das Plattenkarussell zum Einlegen weiterer CDs gedreht.

Bemerkung

- Es dürfen nicht gleichzeitig eine 8cm-CD und eine 12cm-CD auf den gleichen Plattenteller gelegt werden.
- Keine anderen als kreisförmige Compact-Discs verwenden. (Siehe Seite 32.)

VORSICHT

Die CD-Schublade darf beim Aus- und Einfahren nicht berührt und das Plattenkarussell darf nicht von Hand gedreht werden, weil sonst Betriebsstörungen auftreten können und die CDs beschädigt werden.

(Fortsetzung auf der nächsten Seite)

Operazioni di base per il funzionamento

Questa unità può effettuare la lettura dei CD-R e CD-RW audio del formato CD-DA che sono stati finalizzati* al completamento della registrazione.

Essa potrebbe non essere in grado di effettuare la lettura di alcuni CD-R o CD-RW, a causa delle condizioni di registrazione.

*La finalizzazione è un processo che abilita la lettura dei CD-R e CD-RW audio con i lettori CD-R/CD-RW.

Letture sequenziale

Tutti i dischi verranno letti, a cominciare dal brano 1 del disco prescelto.

La spiegazione che segue è un esempio di operazione di funzionamento per il caso in cui tutti e cinque i piatti dei dischi del cambia-CD contengano CD.

1 Premere [⏻].

L'apparecchio si accende.

2 Premere [▲OPEN/CLOSE] per aprire il cassetto di caricamento.

3 Inserire i dischi nei piatti dei dischi.

I dischi possono essere inseriti due alla volta premendo [DISC SKIP] per far girare il carosello.

Nota

- Non inserire dischi di 8 cm e dischi di 12 cm sullo stesso piatto.
- Non usare CD con forma irregolare. (Vedere pagina 33.)

ATTENZIONE

Non toccare il cassetto di caricamento, né il carosello, mentre sono in movimento, né cercare di far girare il carosello a mano, perché si potrebbe causare un malfunzionamento dell'apparecchio e/o danneggiare i dischi.

(Continua alla pagina seguente)

Fonctions de base

Cet appareil peut faire la lecture des CD-R et CD-RW de format audio CD-DA qui ont été finalisés* une fois l'enregistrement terminé.

Il peut ne pas être capable de faire la lecture de certains CD-R ou CD-RW à cause des conditions d'enregistrement.

*La finalisation est une opération qui permet aux lecteurs de CD-R/CD-RW de faire la lecture des CD-R et des CD-RW audio.

Lecture séquentielle

La lecture de tous les disques est effectuée à partir de la page 1 du disque sélectionné.

L'exemple ci-dessous décrit le fonctionnement dans le cas où des disques compacts sont chargés sur les cinq plateaux du carrousel.

1 Appuyer sur la touche [⏻].

L'appareil est mis sous tension.

2 Appuyer sur la touche [▲OPEN/CLOSE] pour ouvrir le tiroir du carrousel.

3 Charger le(s) disque(s) sur le(s) plateau(x).

Il est possible de charger les disques deux par deux si l'on appuie sur la touche [DISC SKIP] pour faire tourner le carrousel.

Remarque

- Ne pas charger de disques de 8 cm et de 12 cm sur le même plateau.
- Ne pas utiliser de disques de forme irrégulière. (Se reporter à la page 33.)

ATTENTION

Ne toucher ni au tiroir du carrousel ni au carrousel lorsqu'ils sont en mouvement, et ne pas tenter de faire tourner le carrousel avec la main; ceci risquerait de provoquer des anomalies de fonctionnement de l'appareil et/ou d'endommager les disques.

(Suite à la page suivante)

Aufeinanderfolgende CD-Wiedergabe

- 4** Drücken Sie die Aus/Einfahrtaste [**△OPEN/CLOSE**] nochmals, um die CD-Schublade einzufahren.

Bemerkung

Schließen Sie die CD-Schublade nicht mit der Hand.

- 5** Drücken Sie die gewünschte CD-Taste ([**DISC 1**]–[**DISC 5**]).

Die Wiedergabe beginnt mit der gewählten CD. Falls sich auf dem eingestellten Plattenteller keine CD befindet, wird die CD des nächsten Plattentellers wiedergegeben.

Nur SL-PD9

Die Disc-Anzeige leuchtet, wenn sich eine Disc in dem entsprechenden Fach befindet.

über Fernbedienungsgeber **Nur SL-PD9**

[**DISC**] und dann innerhalb von ca. 7 Sekunden eine der Tasten von [DISC 1] bis [DISC 5] zur Wahl der gewünschten Disc drücken.

Der CD-Wechselspieler gibt alle Titel von allen eingelegten CDs wieder und die Wiedergabe wird nach der Wiedergabe des letzten Titels der letzten CD automatisch ausgeschaltet. Danach wird die erste CD in die Wiedergabeposition gedreht.

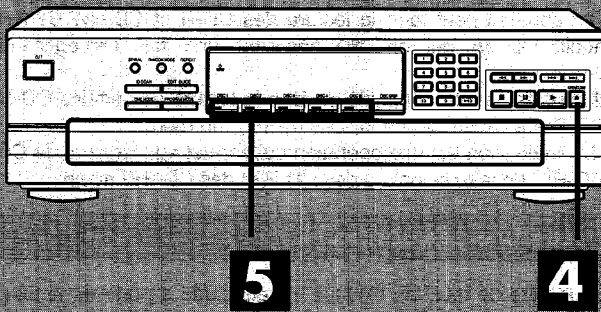

4



Wiedergabeposition (rot leuchtende Nummer.)
 Posizione di lettura corrente (il numero si illumina in rosso.)
 Position de lecture actuelle (Le numéro s'allume en rouge.)



Leuchtet bei eingelegter CD. Falls sich keine CD auf dem Plattenteller befindet, erlischt die Anzeige wenn sich der Plattenteller in der Wiedergabeposition befindet.

Si illumina quando c'è un disco nel piatto del disco. Se il disco non c'è, l'indicazione scompare quando il piatto arriva sulla posizione di lettura.

S'allume lorsqu'un disque est chargé sur le plateau. S'il n'y a aucun disque sur le plateau, l'indication disparaît lorsque le plateau arrive en position de lecture.

5

SL-PD9



Disc-Anzeige
 Indicatore del disco
 Indicateur de disque

SL-PD7

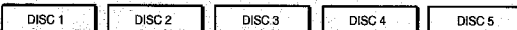

wiedergegebene CD-Nummer
 Numero del disco in lettura
 Numéro du disque en cours de lecture

abgelaufene Spielzeit
 Tempo di lettura trascorso
 Temps de lecture écoulé



Anzeige des wiedergegebenen Titels
 Numero del brano in lettura
 Numéro de la page en cours de lecture

Wiedergabeanzeige
 Indicatore di lettura
 Témoin de lecture

Letture sequenziale

- 4** Premere un'altra volta [**▲**OPEN/CLOSE] per chiudere il cassetto di caricamento.

Nota

Non tentare di chiudere il cassetto a mano.

- 5** Premere il tasto del disco desiderato ([DISC 1]-[DISC 5]).

La lettura avrà inizio a partire dal disco selezionato. Se sul piatto del disco non c'è un disco, il cambia-CD da inizio alla lettura del disco al numero seguente.

SL-PD9 soltanto

L'indicatore del disco si accende quando c'è un disco nel piatto corrispondente.

Usando il telecomando SL-PD9 soltanto

Premere [**DISC**] e poi [DISC 1]-[DISC 5] entro 7 secondi circa per selezionare il disco desiderato.

Il cambia-CD dà inizio alla lettura di tutti i brani di tutti i dischi in ordine e si arresta automaticamente quando finisce la lettura dell'ultimo brano dell'ultimo disco. A quel punto, il primo disco verrà a trovarsi in posizione di lettura.

Lecture séquentielle

- 4** Appuyer à nouveau sur la touche [**▲**OPEN/CLOSE] pour refermer le tiroir du carrousel.

Remarque

Ne pas tenter de refermer le tiroir du carrousel manuellement.

- 5** Appuyer sur la touche correspondant au disque désiré ([DISC 1]-[DISC 5]).

La lecture commence à partir du disque sélectionné. Si aucun disque n'est chargé sur le plateau sélectionné, le changeur lit le disque chargé au numéro de plateau suivant.

SL-PD9 seulement

L'indicateur de disque s'allume lorsqu'il y a un disque dans le tiroir correspondant.

Avec la télécommande SL-PD9 seulement

Appuyer sur la touche [**DISC**] puis, dans les 7 secondes environ, appuyer sur la touche [DISC 1]-[DISC 5] pour sélectionner le disque.

Le changeur lit toutes les plages de tous les disques dans l'ordre et il s'arrête automatiquement lorsque la lecture de la dernière plage du dernier disque est terminée. Le premier disque se retrouvera alors en position de lecture.

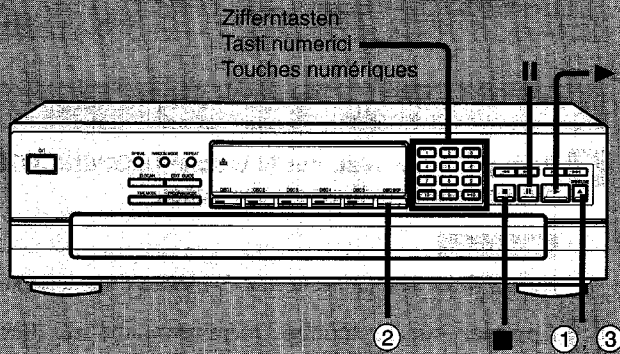

A

1 2 3
4 5 6
7 8 9
10 0 >10

Titelnummer
Numero del brano
Numéro de plage

B

① OPEN/CLOSE
wiedergegebene CD
Disco corrente
Disque en cours de lecture

CDs die gewechselt werden können.
Dischi che possono essere cambiati.
Disques pouvant être changés.

② **SL-PD9**
DISC SKIP

③ OPEN/CLOSE

SL-PD7
DISC SKIP

C

D

Gesamtanzahl
Numero totale dei brani
Nombre total de plages

wiedergegebene CD
Disco corrente
Disque en cours de lecture

Gesamtspielzeit
Tempo totale di lettura
Temps de lecture total

A Direktwiedergabe eines bestimmten Titels

Wählen Sie den gewünschten Titel mit der bzw. den Zifferntasten.

Wahl einer zweistelligen Titelnummer (bzw. Wahl einer zweistelligen Titelnummer über den Fernbedienungsgeber des SL-PD9)
Zunächst [>10] (bzw. [≥10]) am Fernbedienungsgeber des SL-PD9) und dann innerhalb von ca. 7 Sekunden die beiden Zifferntasten für die Zehner- und Einerstelle drücken.

Beispiel
Titel Nr. 20: [>10] (bzw. [≥10]) am Fernbedienungsgeber des SL-PD9)

↓
[2] → [0]

B Wechseln von CDs während der Wiedergabe

Während der Wiedergabe einer CD können die anderen CDs ohne Unterbrechung der Wiedergabe herausgenommen und andere CDs eingelegt werden.

- ① Drücken Sie die Aus/Einfahrtaste [▲OPEN/CLOSE], um die CD-Schublade auszufahren.
- ② Drücken Sie die CD-Sprungtaste [DISC SKIP], um das Plattenkarussell zum Wechseln der CDs zu drehen. Das Karussell wird um eine CD gedreht. Bei nochmaligem Drücken der Taste wird das Karussell in die Gegenrichtung um zwei CDs gedreht.
- ③ Drücken Sie die Aus/Einfahrtaste [▲OPEN/CLOSE], um die CD-Schublade einzufahren.

Bemerkung
Falls eine CD bei geöffneter CD-Schublade wiedergegeben wird, kann nicht auf die Wiedergabe einer anderen CD umgeschaltet werden.

C Kurzzeitiges Unterbrechen der Wiedergabe
Drücken Sie die Pausentaste [||].
[▶] drücken, um die Wiedergabe fortzusetzen.

D Ausschalten der Wiedergabe
Drücken Sie die Stoptaste [■].
Auf der Anzeige werden die Gesamtanzahl und die Gesamtspielzeit der wiedergegebenen CD gezeigt.

Die angezeigte Gesamtspielzeit schließt die Zwischenzeiten zwischen den Titeln ein. Aus diesem Grund kann die angezeigte Gesamtspielzeit etwas länger sein als die auf der CD angegebene Gesamtspielzeit.

[▶] drücken, um die Wiedergabe erneut zu starten.

VORSICHT
Verändern Sie den Aufstellungsort nicht, wenn sich noch eine CD im CD-Wechselspieler befindet. Falls sich die CD aus dem Plattenteller löst, kann sie zerkratzt werden und beim CD-Wechselspieler können Betriebsstörungen auftreten. (Siehe den Abschnitt „Vorsichtshinweise für den Gerätetransport“ auf Seite 32.)

A Per accedere direttamente a un brano desiderato

Premere i tasti numerici per selezionare il brano.

Per selezionare il numero di un brano di due cifre superiore a 10

(o per selezionare un brano di due cifre con il telecomando per l'SL-PD9)

Premere [>10] ($[\geq 10]$) sul telecomando per l'SL-PD9) e poi i due numeri desiderati entro 7 secondi circa.

Esempio

Brano No. 20: [>10] ($[\geq 10]$) sul telecomando per l'SL-PD9)



A Accès direct à une plage désirée

Appuyer sur la (les) touche(s) numérique(s) pour sélectionner la plage.

Pour sélectionner un numéro de plage à 2 chiffres supérieur à 10

(ou pour sélectionner une plage à 2 chiffres avec la télécommande du SL-PD9)

Appuyer sur [>10] ($[\geq 10]$) sur la télécommande du SL-PD9), puis sur les deux chiffres voulus dans les 7 secondes environ.

Exemple

Plage No. 20: [>10] ($[\geq 10]$) sur la télécommande du SL-PD9)



B Per cambiare i dischi mentre la lettura è in corso

Durante la lettura di un disco, è possibile cambiare gli altri dischi senza che la lettura venga interrotta.

- ① Premere [\triangle OPEN/CLOSE] per aprire il cassetto di caricamento.
- ② Premere [DISC SKIP] per far girare i piatti dei dischi e cambiare i dischi.
Il carosello si sposterà di un piatto. Premendo un'altra volta, il carosello gira in senso inverso di due piatti.
- ③ Premere [\triangle OPEN/CLOSE] per chiudere il cassetto di caricamento.

B Changement des disques en cours de lecture

En cours de lecture d'un disque, il est possible de changer les autres disques sans interrompre la lecture.

- ① Appuyer sur la touche [\triangle OPEN/CLOSE] pour ouvrir le tiroir du carrousel.
- ② Appuyer sur la touche [DISC SKIP] pour faire tourner le carrousel et changer les disques.
Le carrousel tourne d'un plateau. Si l'on appuie à nouveau sur la touche, le carrousel tourne de deux plateaux dans le sens opposé.
- ③ Appuyer sur la touche [\triangle OPEN/CLOSE] pour refermer le tiroir du carrousel.

Nota

Se il cassetto di caricamento è aperto durante la lettura di un disco, non è possibile la lettura di dischi diversi da quello corrente.

Remarque

Si la lecture d'un disque est effectuée pendant que le tiroir du carrousel est ouvert, seul le disque en cours de lecture pourra être lu, à l'exclusion de tous les autres.

C Per interrompere temporaneamente la lettura

Premere [II].

Premere [\blacktriangleright] per continuare la lettura.

D Per arrestare la lettura

Premere [■].

Il display indicherà il numero totale di brani e il tempo totale di lettura del disco corrente.

Il tempo di totale lettura indicato include gli intervalli muti tra i brani. Per questo, esso potrebbe risultare di qualche secondo più grande del tempo di lettura indicato sul disco.

Premere [\blacktriangleright] per ricominciare la lettura.

C Interruption momentanée de la lecture

Appuyer sur la touche [II].

Appuyer sur la touche [\blacktriangleright] pour reprendre la lecture.

D Arrêt de la lecture

Appuyer sur la touche [■].

L'affichage indique le nombre total de plages et le temps de lecture total du disque en cours de lecture.

Le temps de lecture total affiché comprend les espaces vierges entre les plages. Pour cette raison, il est possible que le temps total dépasse de quelques secondes le temps de lecture indiqué sur le disque.

Appuyer sur la touche [\blacktriangleright] pour redémarrer la lecture.

ATTENZIONE

Non muovere il cambia-CD con un compact disc all'interno dell'apparecchio. Se un disco fuoriesce dal piatto del disco, potrebbe graffiarsi, oppure impedire il funzionamento corretto del cambia-CD.

(Riferirsi a "Precauzioni riguardo allo spostamento di questa unità" a pag. 33.)

ATTENTION

Ne pas déplacer le changeur avec un disque compact chargé dans l'appareil. Si un disque se déboîte d'un plateau, il risque de se rayer ou d'entraver le bon fonctionnement du changeur. (Voir "Précautions pour le transport de l'appareil", page 33.)

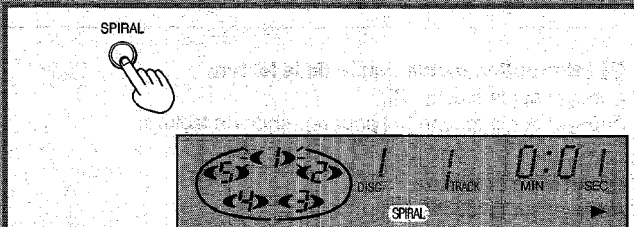
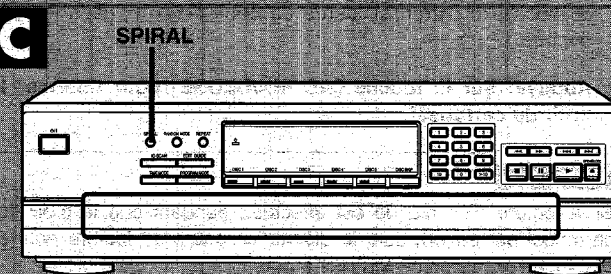
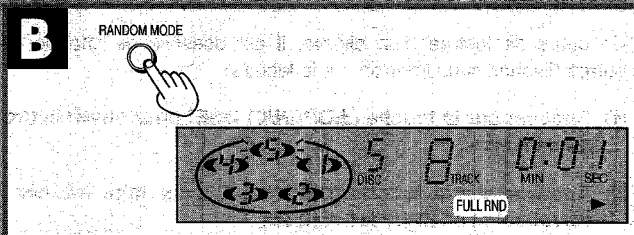
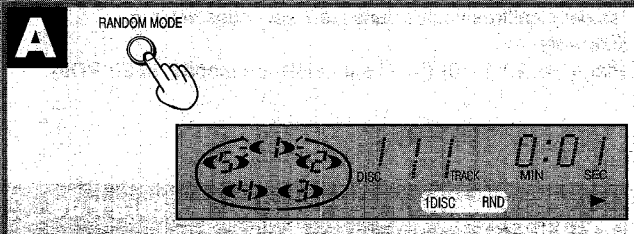
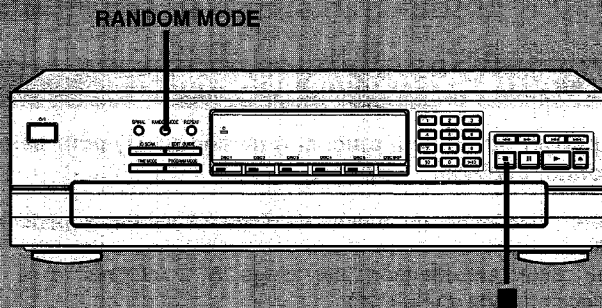

Beispiel: Beginn mit der CD 1
Esempio: Quando si parte dal disco 1
Exemple: En partant du disque 1

Spiralwiedergabe
 Lettura a spirale
 Lecture enchaînée en spirale

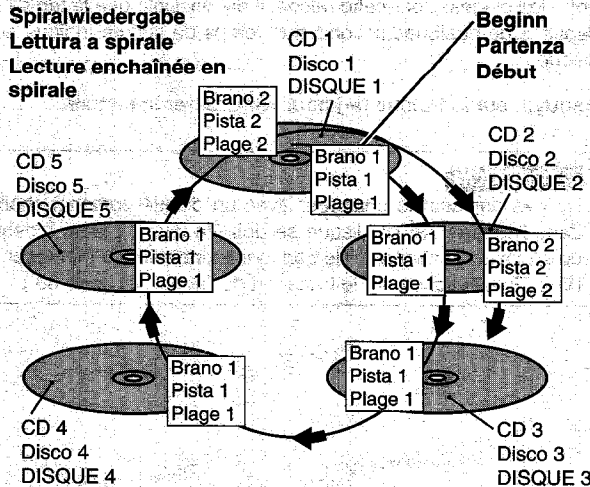

Zufallswiedergabe

Alle Titel werden einmal in Zufallsreihenfolge wiedergegeben. Es gibt die folgenden zwei Arten von Zufallswiedergabe.

A Zufallswiedergabe einer CD

Alle Titel der gewählten CD werden in Zufallsreihenfolge wiedergegeben. Danach wird von den übrigen CDs eine andere CD nach Zufall gewählt und alle Titel dieser CD in Zufallsreihenfolge wiedergegeben.

Bei aus- oder eingeschalteter Wiedergabe

Drücken Sie die Zufallswiedergabetaste [RANDOM MODE], so daß die Anzeige „1 DISC RND“ aufleuchtet.

Bei jedem Drücken der Taste:

1 DISC RND → FULL RND → (Aus)

B Zufallswiedergabe von allen CDs

Die Wiedergabetitel werden von allen CDs in Zufallsreihenfolge ausgewählt. Die einzelnen Titel werden nur einmal wiedergegeben.

Bei aus- oder eingeschalteter Wiedergabe

Drücken Sie die Zufallswiedergabetaste [RANDOM MODE], so daß die Anzeige „FULL RND“ aufleuchtet.

Bei jedem Drücken der Taste:

1 DISC RND → FULL RND → (Aus)

Wenn alle Titel von allen CDs wiedergegeben sind, wird die Wiedergabe automatisch ausgeschaltet.

Ausschalten der Zufallswiedergabe

Drücken Sie die Stoptaste [■].

Die Anzeige „1 DISC RND“ bzw. „FULL RND“ erlischt.

C Spiralwiedergabe

Zuerst wird der erste Titel von allen eingelegten CDs wiedergegeben, danach der zweite Titel usw.

Bei aus- oder eingeschalteter Wiedergabe

Drücken Sie die Spiralwiedergabetaste [SPIRAL].

Die Spiralwiedergabe beginnt mit dem ersten Titel der sich in der Wiedergabeposition befindlichen CD.

Nach einmaliger Wiedergabe aller Titel von allen CDs wird die Wiedergabe ausgeschaltet.

Hinweis

Falls sich auf einer CD weniger Titel befinden, wird diese CD übersprungen und die verbleibenden Titel der übrigen CDs werden wiedergegeben.

Ausschalten der Spiralwiedergabe

Drücken Sie die Spiralwiedergabetaste [SPIRAL] nochmals.

Die Anzeige „SPIRAL“ erlischt.

Der CD-Wechselspieler wird damit auf die normale Wiedergabe aufeinanderfolgenden Titel, beginnend mit dem laufenden Titel der wiedergegebenen CD umgeschaltet.

Lettura casuale

Tutti i brani verranno letti una volta in ordine casuale. Esistono due tipi di lettura casuale, come descritto di seguito.

A Lettura casuale di un solo disco

Il cambia-CD leggerà tutti i brani del disco corrente in un ordine casuale. Quindi sceglierà un nuovo disco a caso, con esclusione dei dischi già letti, e leggerà tutti i brani di quel disco in ordine casuale.

Nel modo in arresto o di lettura

Premere [RANDOM MODE] così che si illumini l'indicatore "1 DISC RND".

Ad ogni pressione del tasto:

1 DISC RND → FULL RND → (Spento)



B Lettura casuale di tutti i dischi

Ciascun brano da riprodurre viene selezionato in modo casuale fra tutti i brani di tutti i dischi, con l'esclusione dei brani che sono già stati letti.

Nel modo in arresto o di lettura

Premere [RANDOM MODE] così che l'indicatore "FULL RND" si illumini.

Ad ogni pressione del tasto:

1 DISC RND → FULL RND → (Spento)



Il cambia-CD si arresterà automaticamente quando tutti i brani di tutti i dischi saranno stati letti una volta.

Per cancellare il modo di lettura casuale

Premere [■].

L'indicatore "1 DISC (o FULL) RND" si spegnerà.

C Lettura a spirale

Il cambia-CD legge i primi brani di tutti i dischi caricati in sequenza, seguiti dai secondi brani di tutti i dischi e così via.

Nel modo di arresto o di lettura

Premere [SPIRAL].

La lettura a spirale comincerà con il primo brano del disco situato in posizione di lettura.

Il cambia-CD si arresterà automaticamente quando tutti i brani di tutti i dischi sono stati letti una volta.

Riferimento

Quando finisce la lettura di un disco con meno brani, quel disco verrà saltato e il cambia-CD continuerà la lettura dei brani rimanenti sugli'altri dischi in sequenza a spirale.

Per cancellare il modo di lettura a spirale

Premere un'altra volta [SPIRAL].

L'indicatore "SPIRAL" si spegnerà.

Il cambia-CD ritornerà nel modo con lettura sequenziale dal brano corrente del disco correntemente in corso di lettura.

Lecture aléatoire

Toutes les plages sont lues une fois chacune dans un ordre aléatoire. Les deux types de lecture aléatoire disponibles sont décrits ci-dessous.

A Lecture aléatoire disque par disque

Le changeur effectue la lecture de toutes les plages du disque en cours dans un ordre aléatoire. Il sélectionne ensuite un nouveau disque au hasard, à l'exclusion des disques déjà lus, et il effectue la lecture de toutes les plages de ce disque dans un ordre aléatoire.

En mode arrêt ou en mode lecture

Appuyer sur la touche [RANDOM MODE] de manière que le témoin "1 DISC RND" s'allume.

Chaque fois qu'on appuie sur la touche:

1 DISC RND → FULL RND → (Éteint)



B Lecture aléatoire intégrale

Chacune des plages dont la lecture doit être effectuée est sélectionnée dans un ordre aléatoire parmi toutes les plages de tous les disques, à l'exception des plages déjà lues.

En mode arrêt ou en mode lecture

Appuyer sur la touche [RANDOM MODE] de manière que le témoin "FULL RND" s'allume.

Chaque fois qu'on appuie sur la touche:

1 DISC RND → FULL RND → (Éteint)



Le changeur s'arrête automatiquement lorsque toutes les plages de tous les disques ont été lues une fois.

Annulation de la lecture aléatoire

Appuyer sur la touche [■].

Le témoin "1 DISC (ou FULL) RND" s'éteint.

C Lecture enchaînée en spirale

Le changeur effectue la lecture des premières plages de tous les disques chargés l'une après l'autre, suivie de la lecture des deuxièmes plages de tous les disques, et ainsi de suite.

En mode arrêt ou en mode lecture

Appuyer sur la touche [SPIRAL].

La lecture enchaînée en spirale commence à partir de la première plage du disque qui se trouve en position de lecture.

Le changeur s'arrête automatiquement lorsque toutes les plages de tous les disques ont été lues une fois.

Pour référence

Lorsque toutes les plages d'un disque qui en comporte le moins ont été lues, ce disque est sauté et le changeur poursuit la lecture enchaînée en spirale des plages sur les autres disques.

Annulation de la lecture enchaînée en spirale

Appuyer à nouveau sur la touche [SPIRAL].

Le témoin "SPIRAL" s'éteint.

Le changeur se remet en mode lecture séquentielle à partir de la plage du disque en cours de lecture.

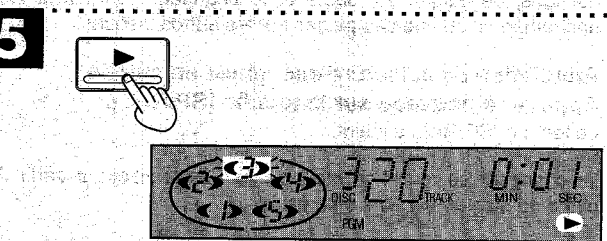
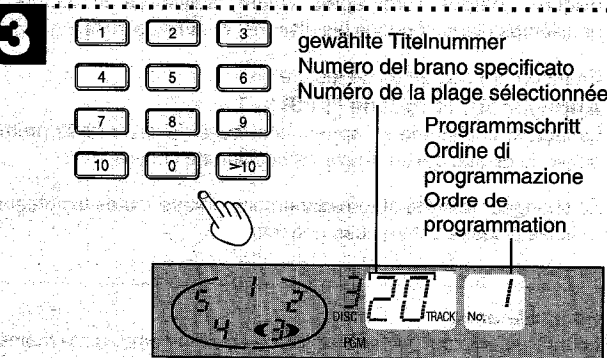
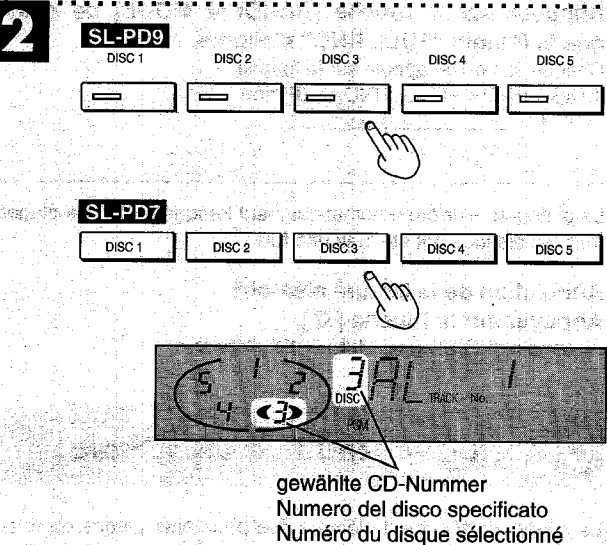
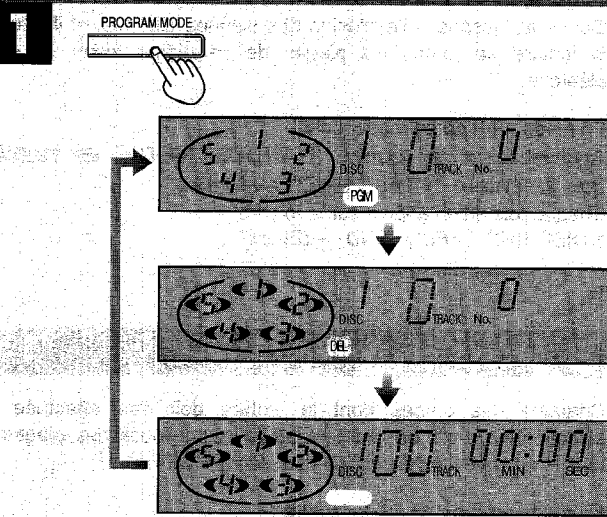
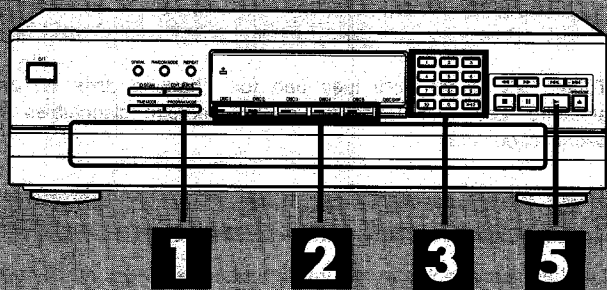

Programmwiedergabe

Dieses Gerät verfügt über zwei Programmwiedergabe-Betriebsarten, die Programmier- (PGM) und die Löschbetriebsart (DEL).

Die Programmierbetriebsart dient zur Wahl und Wiedergabe gewünschter Titel in einer beliebigen Reihenfolge.

Die Löschbetriebsart ermöglicht es, bestimmte Titel bei der Wiedergabe auszulassen. Diese Betriebsart kann in Verbindung mit den Funktionen für Folge- und Zufallswiedergabe verwendet werden.

In jeder Betriebsart können bis zu 32 Titel gewählt werden.

1 Im Stoppzustand des Gerätes [PROGRAM MODE] zur Wahl der gewünschten Betriebsart betätigen.

Bei jedem Drücken der Taste:
PGM → DEL → (Aus)

2 Eine der Tasten von [DISC (1 bis 5)] zur Wahl der gewünschten Disc drücken.

„AL“ erscheint auf dem Anzeigefeld, um anzuzeigen, daß alle Titel der Disc angewählt sind.

Den obigen Schritt wiederholen, wenn die Wahl nur nach Discs getroffen werden soll. Bei jedem Drücken einer [DISC]-Taste erhöht sich die Anzahl der Programmschritte um 1.

3 Die Zifferntasten zur Wahl eines Titels betätigen.

Wahl einer zweistelligen Titelnummer (bzw. Wahl einer zweistelligen Titelnummer über den Fernbedenungsgeber des SL-PD9)

Zunächst [>10] (bzw. [≥ 10] am Fernbedenungsgeber des SL-PD9) und dann innerhalb von ca. 7 Sekunden die beiden Zifferntasten für die Zehner- und Einerstelle drücken.

Beispiel

Titel Nr. 20: [>10] (bzw. [≥ 10] am Fernbedenungsgeber des SL-PD9)

↓
[2] → [0]

4 Schritt 2 und 3 wiederholen, um weitere Discs und Titel einzuprogrammieren.

Wird eine nicht vorhandene Disc oder Titelnummer eingegeben, so wird dieser Programmschritt registriert, doch während der Wiedergabe wird er automatisch gelöscht.

Wird versucht, den 33. Programmschritt einzugeben, so erscheint „F“, um darauf hinzuweisen, daß der Programmspeicher voll ist.

5 [▶] drücken, um die Wiedergabe zu starten.

Auch während der Wiedergabe können weitere Titel einprogrammiert werden, indem Schritt 2 und 3 wiederholt werden.

Gemeinsamer Gebrauch von Zufallswiedergabe- und Löschbetriebsart

Nach Schritt 4 die Zufallswiedergabe-Funktion aktivieren (siehe Seite 18).

Aufheben der Programmwiedergabe

Im Stoppzustand des Gerätes

[PROGRAM MODE] zur Wahl von „(Aus)“ betätigen.

Der Inhalt des Programmspeichers bleibt auch nach Ausschalten der Stromzufuhr erhalten.

Erneute Wiedergabe des gespeicherten Programms

1. [PROGRAM MODE] zur Wahl der gewünschten Betriebsart betätigen.
2. [▶] drücken.

Anmerkung

Der Inhalt des Programmspeichers bleibt auch nach Abtrennen des Netzkabels von der Steckdose bis zu zwei Wochen lang erhalten.

Lettura programmata

Questa unità ha due modi di lettura programmata: programmazione (PGM) e cancellazione (DEL).

Il modo di programmazione consente la selezione e la lettura dei brani desiderati nell'ordine di ascolto desiderato.

Il modo di cancellazione consente di programmare l'unità in modo che non esegua la lettura di certi brani. Questo modo può essere usato in combinazione con la lettura sequenziale e la lettura casuale.

Si può selezionare un massimo di 32 brani per ciascun modo.

1 Mentre l'unità è nel modo di arresto Selezionare il modo con [PROGRAM MODE].

Ad ogni pressione del tasto:

PGM → DEL → (Spento)



2 Premere [DISC (da 1 a 5)] per selezionare il disco desiderato.

Sul display appare "AL" per indicare che sono selezionati tutti i brani del disco.

Ripetere il procedimento sopra se si desidera la selezione con i dischi soltanto.

Il numero delle voci programmate aumenta di uno ad ogni pressione del tasto [DISC].

3 Premere i tasti numerici per selezionare i brani. Per selezionare il numero di un brano di due cifre superiore a 10

(o per selezionare un brano di due cifre con il telecomando per l'SL-PD9)

Premere [>10] ([≥10]) sul telecomando per l'SL-PD9) e poi i due numeri desiderati entro 7 secondi circa.

Esempio

Brano No. 20: [>10] ([≥10]) sul telecomando per l'SL-PD9)



4 Ripetere i passi 2 e 3 per completare la selezione.

Se si immette il numero di un disco o brano inesistente, la selezione viene inizialmente registrata ma viene automaticamente cancellata durante la lettura.

Viene visualizzato "-F" se si cerca di immettere un 33a voce.

5 Premere [▶] per cominciare la lettura.

Durante la lettura si possono fare selezioni addizionali ripetendo i passi 2 e 3.

Per usare insieme il modo di lettura casuale e di cancellazione

Dopo il passo 4, selezionare il modo di lettura casuale (vedere a pag. 19).

Per cancellare la lettura programmata

Mentre l'unità è nel modo di arresto

Premere [PROGRAM MODE] per selezionare il modo "(Spento)".

Il contenuto della programmazione rimane memorizzato anche dopo che si è spenta l'unità.

Per usare di nuovo il programma

1. Premere [PROGRAM MODE] per selezionare il modo desiderato.
2. Premere [▶].

Riferimento

Il programma rimane memorizzato per due settimane anche se l'unità è staccata dalla presa di corrente.

Lecture programmée

L'appareil possède deux modes de lecture programmée: le mode programme (PGM) et le mode omission (DEL).

Le mode programme permet de sélectionner et de lire ses pages favorites dans l'ordre de son choix.

Le mode omission permet de programmer l'appareil pour qu'il ne lise que certaines pages. Ce mode peut être combiné à la lecture séquentielle et à la lecture aléatoire.

Il est possible de sélectionner jusqu'à 32 pages pour chaque mode.

1 Lorsque l'appareil est arrêté Sélectionner le mode avec la touche [PROGRAM MODE].

Chaque fois qu'on appuie sur la touche:

PGM → DEL → (Éteint)



2 Appuyer sur la touche [DISC (1 à 5)] pour sélectionner le disque.

"AL" s'allume sur l'afficheur pour indiquer que toutes les pages du disque ont été sélectionnées.

Recommencer l'opération ci-dessus si l'on veut effectuer la sélection par disque uniquement.

Le nombre d'éléments programmés augmente d'une unité chaque fois qu'on appuie sur une touche [DISC].

3 Appuyer sur la(les) touche(s) numérique(s) pour sélectionner la page.

Pour sélectionner un numéro de page à 2 chiffres supérieur à 10

(ou pour sélectionner une page à 2 chiffres avec la télécommande du SL-PD9)

Appuyer sur [>10] ([≥10]) sur la télécommande du SL-PD9), puis sur les deux chiffres voulus dans les 7 secondes environ.

Exemple

Page No. 20: [>10] ([≥10]) sur la télécommande du SL-PD9)



4 Recommencer les opérations 2 et 3 pour terminer la sélection.

Si l'on programme un numéro de disque ou de page qui n'existe pas, la sélection est enregistrée initialement, mais elle s'efface automatiquement à la lecture.

"-F" s'affiche si l'on essaie de programmer un 33ème élément.

5 Appuyer sur [▶] pour commencer la lecture.

Il est possible d'ajouter des pages pendant la lecture en recommençant les opérations 2 et 3.

Utilisation simultanée de la lecture aléatoire et du mode omission

Après le point 4, sélectionner le mode de lecture aléatoire (voir page 19).

Annulation de la lecture programmée

Lorsque l'appareil est arrêté

Appuyer sur la touche [PROGRAM MODE] pour sélectionner le mode "(éteint)".

Le contenu du programme est conservé dans la mémoire de l'appareil lorsqu'on met l'appareil hors tension.

Pour réutiliser le même programme

1. Appuyer sur la touche [PROGRAM MODE] pour sélectionner le mode.
2. Appuyer sur la touche [▶].

Pour référence

Le programme reste dans la mémoire de l'appareil pendant environ deux semaines même si l'appareil est débranché de la source d'alimentation.

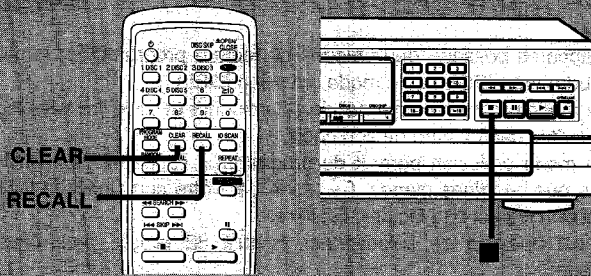

A

RECALL

programmierter Titel
Brano programmato
Plage programmée

20 TRACK No. 1

PGM

Programmschritt
Ordine di programmazione
Ordre-programmé

B

CLEAR

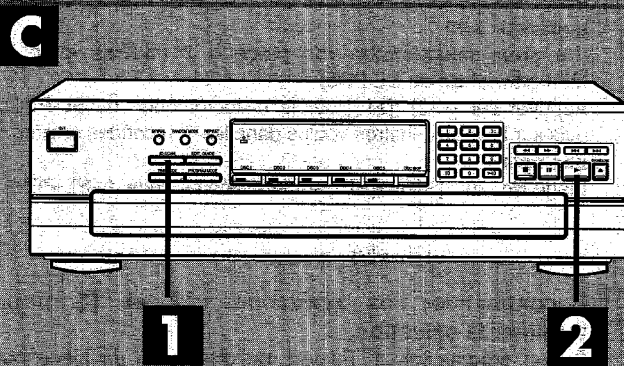

1

ID SCAN

DISC TRACK MIN SEC

1 1:19

2

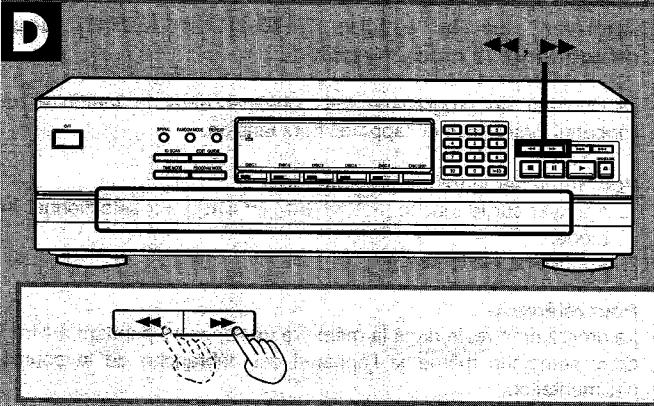

Programmwiedergabe

Nur SL-PD9 (nur über Fernbedienungsgeber)

A Überprüfen des Programms [RECALL] drücken.

Bei jeder Betätigung dieser Taste erscheinen die Nummern der einprogrammierten Titel und Discs in der Reihenfolge ihrer Eingabe auf dem Anzeigefeld.

Löschen des Programms

Im Stoppzustand des Gerätes

[] drücken. Das gesamte Programm wird aus dem Speicher gelöscht.

Nur SL-PD9 (nur über Fernbedienungsgeber)

B Löschen des jeweils letzten Titels aus der Programmfolge [CLEAR] drücken.

Löschen eines bestimmten Titels

1. [RECALL] so oft betätigen, bis die Nummer des zu löschenden Titels angezeigt wird.
2. [CLEAR] drücken.

C ID-Anspielfunktion

Mit dieser Funktion kann einfach nach einem bestimmten Titel gesucht werden.

Die Suche beginnt vom Anfang eines Titels und wenn eine Stelle mit hohem Pegel gefunden wird, wird diese für 10 Sekunden wiedergegeben.

Die Reihenfolge der Anspielfunktion ist gleich wie für die Wiedergabe.

1 Drücken Sie die ID-Anspieltaste [ID SCAN].

Die Suche nach einer Stelle mit hohem Pegel beginnt.

2 Wenn der gewünschte Titel gefunden ist Drücken Sie die Wiedergabetaste [▶].

Der Titel wird von Anfang an wiedergegeben.

Ausschalten der ID-Anspielfunktion

Drücken Sie bei eingeschalteter Funktion die ID-Anspieltaste [ID SCAN].

Damit erlischt die Anzeige „ID“.

Die Wiedergabe wird vom gerade wiedergegebenen Titel an fortgesetzt.

D Suchlauffunktion

Zum Auffinden bestimmter Stellen kann eine CD rasch in Vorwärts- und Rückwärtsrichtung abgesucht werden.

Während der Wiedergabe und bei eingeschalteter Pause

Halten Sie die Suchlauffaste [◀◀] oder [▶▶] gedrückt.

[◀◀]: Suchlauf in Rückwärtsrichtung.

[▶▶]: Suchlauf in Vorwärtsrichtung.

Lassen Sie die Taste los, sobald Sie die gewünschte Stelle gefunden haben.

Der CD-Wechselspieler wird in den vorherigen Betriebszustand (Wiedergabe bzw. Pause) zurückgeschaltet.

Bei der Wiedergabe aufeinanderfolgender Titel

Der Suchlauf erstreckt sich in Vorwärtsrichtung über alle CDs und in Rückwärtsrichtung nur über die laufende CD.

In den anderen Wiedergabearten

Der Suchlauf in Vorwärts- und Rückwärtsrichtung erstreckt sich nur über den laufenden Titel.

Hinweis

Der Suchlauf beginnt langsam, wenn die Taste für mehr als 3 Sekunden gedrückt gehalten wird, erhöht sich die Suchlaufgeschwindigkeit.

Während des Suchlaufs in der Wiedergabe-Betriebsart wird der Lautstärkepegel um 12 dB (1/4) verringert.

Letture programmata

SL-PD9 soltanto (possibile soltanto con il telecomando)

A Per confermare le selezioni

Premere [RECALL].

Ad ogni pressione del tasto i brani e i dischi programmati appaiono sul display nell'ordine in cui sono stati selezionati.

Per cancellare le selezioni

Mentre l'unità è nel modo di arresto

Premere [■]. L'intero programma viene cancellato.

SL-PD9 soltanto (possibile soltanto con il telecomando)

B Per cancellare l'ultima voce del programma

Premere [CLEAR].

Per cancellare una voce particolare

1. Premere [RECALL] finché non appare la voce.
2. Premere [CLEAR].

C Funzione di scansione ID

Questa funzione è comoda da usare in caso di ricerca di un brano desiderato.

La funzione cercherà a partire dall'inizio del brano una sezione con forte volume e leggerà 10 secondi del brano intorno a quella parte. L'ordine di scansione è lo stesso del modo di lettura.

1 Premere [ID SCAN].

La scansione ID ha inizio.

2 Quando è stato trovato il brano desiderato: Premere [▶].

Il cambia-CD leggerà il brano dall'inizio.

Per cancellare la scansione ID

Premere [ID SCAN].

L'indicatore "ID" si spegnerà.

Il cambia-CD continuerà la lettura dal brano in corso di lettura.

D Funzione di ricerca

Si possono ricercare rapidamente, sia in avanti che all'indietro, delle parti specifiche.

Nel modo di pausa o di lettura

Premere e mantenere premuto [◀◀] o [▶▶].

[◀◀]: Per la ricerca all'indietro.

[▶▶]: Per la ricerca in avanti.

Rilasciare il tasto quando viene raggiunto il punto desiderato.

Il cambia-CD ritornerà nel modo di prima (lettura o pausa).

Nel modo di lettura sequenziale

È possibile la ricerca in avanti lungo i dischi e all'indietro entro il disco corrente.

Negli altri modi di lettura

È possibile la ricerca in avanti o all'indietro solo entro il brano corrente.

Riferimento

La funzione di ricerca incomincerà lentamente, quindi, se il tasto viene mantenuto premuto per più di 3 secondi, cambierà in ricerca ad alta velocità.

La ricerca nel modo di lettura riduce il livello del suono di 12 dB (1/4).

Lecture programmée

SL-PD9 seulement (avec la télécommande uniquement)

A Vérification des sélections

Appuyer sur la touche [RECALL].

Chaque fois qu'on appuie sur la touche, les pages et les disques programmés apparaissent sur l'affichage dans l'ordre de leur sélection.

Annulation des sélections

Lorsque l'appareil est arrêté

Appuyer sur la touche [■]. Le programme entier s'annule.

SL-PD9 seulement (avec la télécommande uniquement)

B Effacement du dernier élément du programme

Appuyer sur la touche [CLEAR].

Effacement d'un élément spécifique

1. Appuyer sur la touche [RECALL] jusqu'à ce que l'élément s'affiche.
2. Appuyer sur la touche [CLEAR].

C Balayage ID

Cette fonction permet de rechercher commodément une plage désirée.

Un point à fort volume sonore est recherché à partir du début de la plage, et une section centrée autour de ce point est alors lue pendant 10 secondes.

L'ordre de balayage est le même qu'en mode lecture.

1 Appuyer sur la touche [ID SCAN].

Le balayage ID s'enclenche.

2 Lorsque la plage désirée a été trouvée: Appuyer sur la touche [▶].

Le changeur effectue la lecture de cette plage depuis le début.

Annulation du balayage ID

Appuyer sur la touche [ID SCAN].

Le témoin "ID" s'éteint.

Le changeur continue la lecture à partir de la plage en cours de lecture.

D Fonction de recherche

Il est possible de rechercher rapidement un passage sur le disque vers l'avant ou vers l'arrière.

En mode lecture ou en mode pause

Maintenir enfoncée la touche [◀◀] ou [▶▶].

[◀◀]: Pour effectuer une recherche vers l'arrière.

[▶▶]: Pour effectuer une recherche vers l'avant.

Relâcher la touche lorsque le point désiré est atteint.

Le changeur revient au mode précédent (lecture ou pause).

En mode lecture séquentielle

Permet d'effectuer une recherche vers l'avant parmi les disques et vers l'arrière dans le disque en cours.

Dans les autres modes de lecture

Permet d'effectuer une recherche vers l'avant ou vers l'arrière dans le disque en cours seulement.

Pour référence

La fonction de recherche s'effectue tout d'abord lentement, puis si la touche est maintenue enfoncée pendant plus de 3 secondes, la recherche continue à grande vitesse.

La recherche en mode de lecture réduira le niveau de 12 dB (1/4).

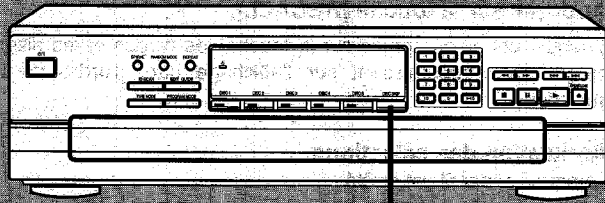
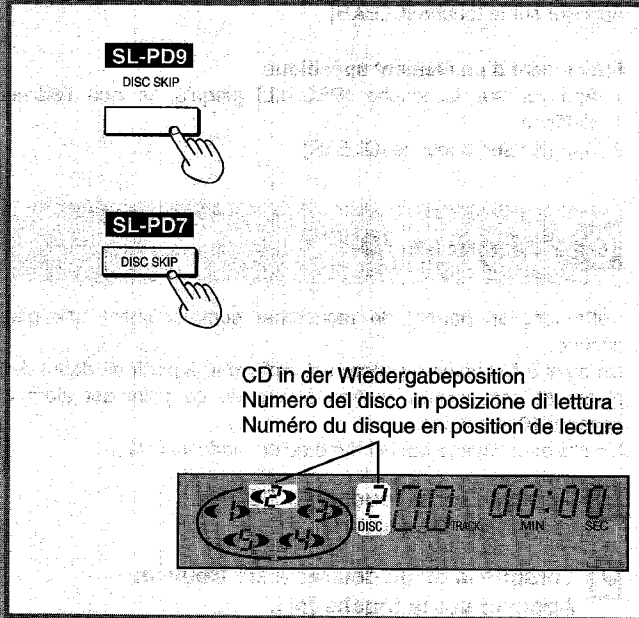
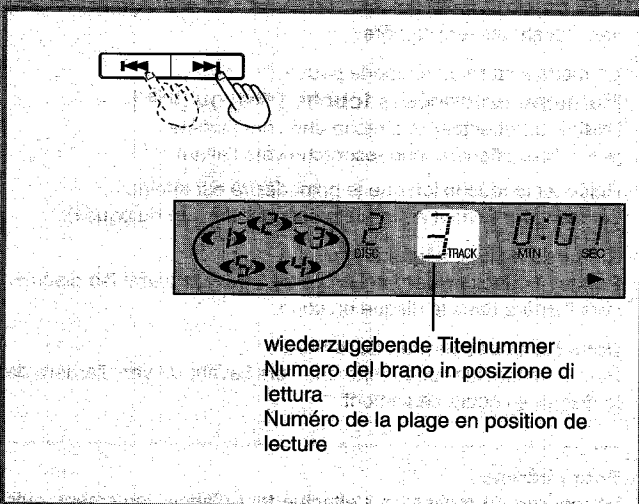
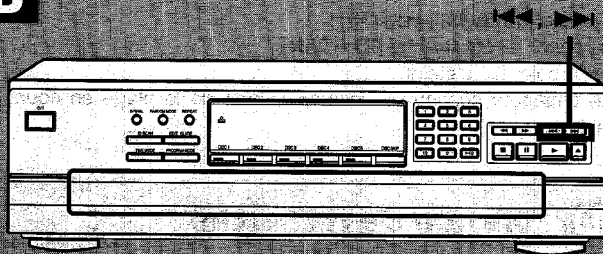
A**DISC SKIP****B**

Sprungfunktion

A Überspringen von CDs

Verwenden Sie die Funktion um bei der Wahl einer CD für die Wiedergabe oder zum Einlegen und Herausnehmen eine CD zu überspringen.

Diese Funktion können Sie bei ausgeschalteter Wiedergabe, bei der normalen Wiedergabe, der Zufallswiedergabe und der Wiedergabe einer Titelfolge durch Löschen unerwünschter Titel verwenden.

Drücken Sie die CD-Sprungtaste [DISC SKIP], um das Plattenkarussell zu drehen.

Bei ausgeschalteter Wiedergabe

Bei geschlossener CD-Schublade wird das Plattenkarussell durch Drücken der CD-Sprungtaste [DISC SKIP] um eine Position gedreht.

Bei geöffneter CD-Schublade wird das Plattenkarussell durch Drücken der CD-Sprungtaste [DISC SKIP] um zwei Positionen gedreht.

Während der Wiedergabe

Bei geschlossener CD-Schublade wird die CD durch Drücken der CD-Sprungtaste [DISC SKIP] gewechselt und die Titel der nächsten CD wiedergegeben.

Falls sich in der nächsten Position keine CD im Plattenkarussell befindet, wird die nächste CD wiedergegeben.

Bei geöffneter CD-Schublade wird das Plattenkarussell durch Drücken der CD-Sprungtaste [DISC SKIP] um eine Position gedreht. Durch nochmaliges Drücken der Taste wird das Plattenkarussell in die Gegenrichtung gedreht, so daß außer der gerade wiedergegebenen CD alle CDs ausgewechselt werden können.

B Überspringen von Titeln

Verwenden Sie diese Funktion um bei der Wahl eines Titels für die Wiedergabe andere Titel zu überspringen.

Drücken Sie die Titelsprungtaste [◀◀] oder [▶▶].

[◀◀]: Titelsprung in Rückwärtsrichtung.

[▶▶]: Titelsprung in Vorwärtsrichtung.

Bei normaler Wiedergabe, Programmwiedergabe und Wiedergabe einer Titelfolge durch Löschen unerwünschter Titel

Bei der normalen Wiedergabe aufeinanderfolgender Titel können Sie nur Titel innerhalb der wiedergegebenen CD überspringen.

Bei der Programmwiedergabe können Sie nur programmierte Titel überspringen.

Bei der Wiedergabe einer Titelfolge durch Löschen unerwünschter Titel können Sie nur Titel der wiedergegebenen CD, außer den eliminierten Titeln, überspringen.

[◀◀]: Die Wiedergabe springt an den Beginn des gerade wiedergegebenen Titels. Falls die Taste nochmals in rascher Folge gedrückt wird, springt die Wiedergabe zum vorhergehenden Titel.

Beachten Sie, daß Sie bei einem Titelsprung in Rückwärtsrichtung den gerade wiedergegebenen Titel auch mitzählen müssen.

[▶▶]: Die Wiedergabe springt bei jedem Drücken der Taste um einen Titel in Vorwärtsrichtung.

Während der Zufallswiedergabe

[◀◀]: Die Wiedergabe springt an den Beginn des gerade wiedergegebenen Titels.

[▶▶]: Die Wiedergabe springt an den Beginn des nächsten Titels in Zufallsreihenfolge.

Während der Spiralwiedergabe

[◀◀]: Die Wiedergabe springt an den Beginn des gerade wiedergegebenen Titels.

[▶▶]: Die Wiedergabe springt an den Titelbeginn der nächsten CD.

Ein Titelsprung ist auch bei ausgeschalteter Wiedergabe (außer während der Zufallswiedergabe und der Spiralwiedergabe) oder bei eingeschalteter Pause möglich.

A Per saltare i dischi

Usare questa funzione per saltare i dischi quando si vuole selezionare un disco che si desidera ascoltare, e quando si inseriscono e si tolgono i dischi.

Questa funzione può essere usata nei modi di arresto, lettura sequenziale, lettura casuale su un solo disco e con lettura cancellata.

Premere [DISC SKIP] per far girare il piatto del disco.

Nel modo di arresto

Quando il cassetto di caricamento è chiuso, premendo [DISC SKIP] si passa al piatto del disco successivo.

Quando il cassetto di caricamento è aperto, premendo [DISC SKIP] il carosello si sposta di due piatti.

Nel modo di lettura

Quando il cassetto di caricamento è chiuso, premendo [DISC SKIP] si cambia disco e il cambia-CD legge il brano del disco successivo. Se sul piatto del disco selezionato non c'è un disco, il cambia-CD legge il disco al numero che segue.

Quando il cassetto di caricamento è aperto, premendo [DISC SKIP] il carosello si sposta di un piatto del disco. Premendolo un'altra volta, il carosello si sposta in direzione opposta così da poter cambiare tutti i dischi con l'eccezione di quello in corso di lettura.

B Per saltare i brani

Usare questa funzione per saltare i brani quando si vuole selezionare un brano che si desidera ascoltare.

Premere uno degli [◀◀] o [▶▶] fino a che viene raggiunto il brano desiderato.

[◀◀]: Per saltare all'indietro.

[▶▶]: Per saltare in avanti.

Nel modo di lettura sequenziale/programmata/cancellata

Nel modo di lettura sequenziale, è possibile saltare solo all'interno del disco corrente.

Nel modo di lettura programmata, è possibile saltare da un brano all'altro nella sequenza programmata.

Nel modo di lettura cancellata, è possibile saltare brani solo entro il disco corrente con l'eccezione dei brani da cancellare.

[◀◀]: È possibile saltare all'inizio del brano in corso di lettura. Se si preme un'altra volta questo tasto, rapidamente, è possibile saltare all'inizio del brano precedente.

Ricordarsi che, nel salto all'indietro, il brano corrente è incluso nel conteggio.

[▶▶]: È possibile saltare un numero di brani pari al numero di volte che si preme il tasto.

Nel modo di lettura casuale

[◀◀]: È possibile saltare all'inizio del brano corrente.

[▶▶]: È possibile saltare all'inizio del brano successivo in ordine casuale.

Nel modo di lettura a spirale

[◀◀]: È possibile saltare all'inizio del brano corrente.

[▶▶]: È possibile saltare all'inizio del brano del disco successivo.

È anche possibile saltare brani quando il cambia-CD si trova nel modo di arresto (eccetto durante la lettura casuale e la lettura a spirale) oppure nel modo di pausa.

A Saut de disques

Utiliser cette fonction pour sauter les disques lors de la sélection d'un disque, et lors du chargement et du déchargement des disques sur les plateaux.

Il est possible d'utiliser cette fonction dans les modes arrêt, lecture séquentielle, lecture aléatoire disque par disque et lecture avec omission.

Appuyer sur la touche [DISC SKIP] pour faire tourner le carrousel.

En mode arrêt

Lorsque le tiroir du carrousel est fermé, une pression sur la touche [DISC SKIP] fait avancer le carrousel au plateau suivant.

Lorsque le tiroir du carrousel est ouvert, une pression sur la touche [DISC SKIP] fait avancer le carrousel de deux positions.

En mode lecture

Lorsque le tiroir du carrousel est fermé, une pression sur la touche [DISC SKIP] effectue le changement du disque et enclenche la lecture de la plage du disque suivant.

Si aucun disque n'est chargé sur le plateau sélectionné, la lecture du disque placé au numéro suivant est effectuée.

Lorsque le tiroir du carrousel est ouvert, une pression sur la touche [DISC SKIP] fait avancer le carrousel au plateau suivant. Une seconde pression sur la touche fait tourner le carrousel dans le sens opposé, ce qui permet de changer tous les disques sauf celui dont la lecture est en cours.

B Saut de plages

Utiliser cette fonction pour sauter les plages lors de la sélection d'une plage.

Appuyer sur la touche [◀◀] ou [▶▶] jusqu'à ce que la plage désirée soit atteinte.

[◀◀]: Pour effectuer un saut vers l'arrière.

[▶▶]: Pour effectuer un saut vers l'avant.

En modes lecture séquentielle/programmée/avec omission

En mode lecture séquentielle, il n'est possible de sauter des plages que sur le disque en cours.

En mode lecture programmée, il est possible de sauter d'une plage à l'autre dans l'ordre programmé.

En mode lecture avec omission, il est possible de sauter des plages seulement sur le disque en cours de lecture, à l'exclusion des plages à omettre.

[◀◀]: Pour sauter au début de la plage en cours de lecture. Si l'on appuie rapidement à nouveau sur cette touche, il est possible de sauter jusqu'au début de la plage précédente.

Bien noter que pour le saut vers l'arrière, la plage en cours de lecture est comptabilisée.

[▶▶]: Le nombre de plages sautées est égal au nombre de fois que l'on appuie sur cette touche.

En mode lecture aléatoire

[◀◀]: Pour sauter au début de la plage en cours de lecture.

[▶▶]: Pour sauter jusqu'au début de la plage suivante en ordre aléatoire.

En mode lecture enchaînée en spirale

[◀◀]: Pour sauter au début de la plage en cours de lecture.

[▶▶]: Pour sauter jusqu'au début de la plage du disque suivant.

Il est aussi possible de sauter des plages lorsque le changeur est en mode arrêt (sauf pendant la lecture aléatoire et la lecture enchaînée en spirale) ou en mode pause.

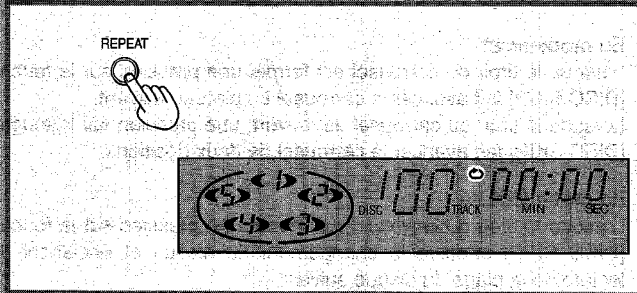
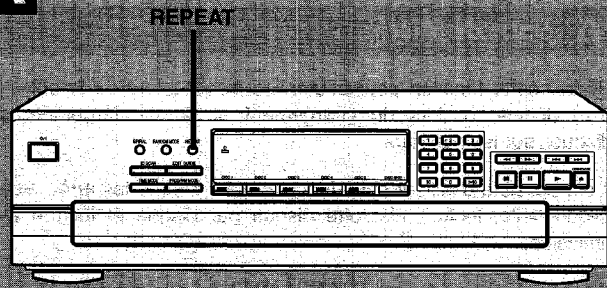
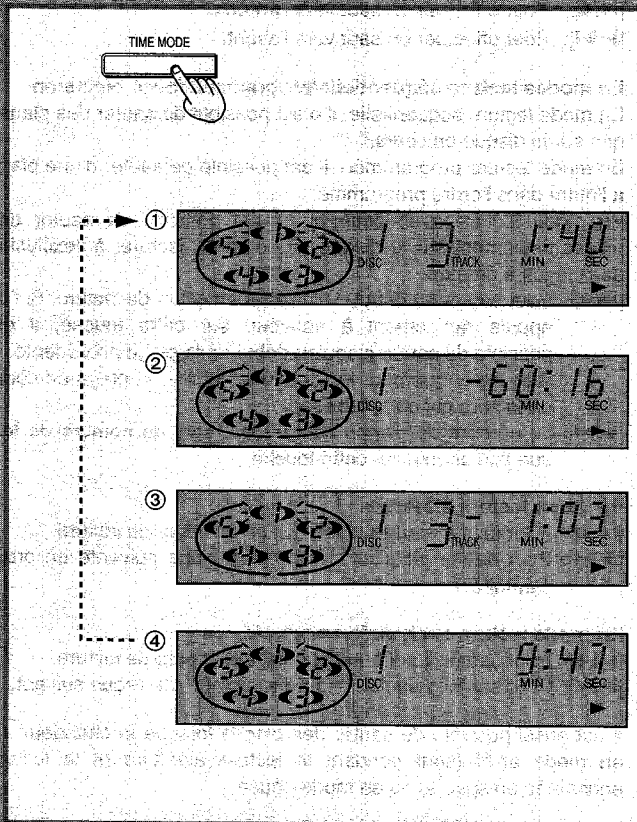
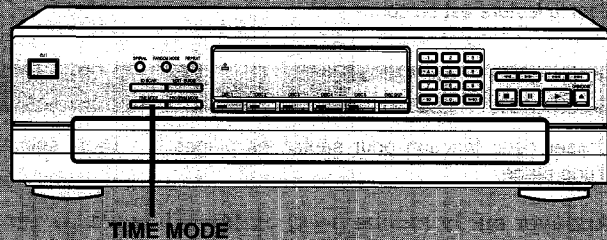
A**B****A Wiederholfunktion**

Die Wiedergabe wird in der eingestellten Betriebsart endlos fortgesetzt.

Vor oder während der Wiedergabe

Drücken Sie die Wiederholtaste [REPEAT].

Während der normalen Wiedergabe aufeinanderfolgender Titel
Alle Titel von allen CDs werden wiederholt.

Während der Programmwiedergabe

Nur die programmierten Titel werden in der programmierten Reihenfolge wiederholt.

Während der Wiedergabe einer Titelfolge durch Löschen unerwünschter Titel

Die CDs und die Titel, außer der eliminierten, werden wiederholt.

Während der Zufallswiedergabe

Nach der Wiedergabe aller Titel von allen CDs werden die Titel in einer neuen Zufallsreihenfolge wiederholt. Die Wiedergabereihenfolge ändert sich jedes Mal.

Während der Spiralwiedergabe

Alle Titel von allen CDs werden in der spiralförmigen Reihenfolge wiederholt.

Ausschalten der Wiederholbetriebsart

Drücken Sie die Wiederholtaste [REPEAT] nochmals.

Die Anzeige „∞“ erlischt.

B Zeitanzegebetriebsart

Die verschiedenen Zeiten der gegenwärtigen CD können angezeigt werden.

Während der Wiedergabe oder bei eingeschalteter Pause

Drücken Sie die Zeitanzeigetaste [TIME MODE].

Die angezeigte Information ändert sich mit jedem Drücken der Taste.

- ① Titelnummer und abgelaufene Spielzeit des wiedergegebenen Titels
- ② Gesamtrestspielzeit der CD
- ③ Titelnummer und Restspielzeit des wiedergegebenen Titels
- ④ Gesamte abgelaufene Spielzeit der CD

In allen Wiedergabebetriebsarten

Wenn ein Titel mit der Nummer 21 oder mehr wiedergegeben wird, wird die Anzeige ③ als „-:-“ gezeigt.

Nach einer Unterbrechung erscheint beim Fortsetzen der Wiedergabe die Anzeige ①.

Bei der Programmwiedergabe, Wiedergabe einer Titelfolge durch Löschen unerwünschter Titel, Zufallswiedergabe und Spiralwiedergabe

Mit jedem Tastendruck wird zwischen der Anzeige ① und ③ umgeschaltet.

Bei eingeschalteter Editierfunktion

Die Restspielzeit auf der Seite A oder der Seite B wird in der Anzeige ② und die abgelaufene Spielzeit für die Seite A oder die Seite B wird in der Anzeige ④ gezeigt.

A Funzione di ripetizione

La lettura continuerà ininterrottamente secondo lo specifico modo di lettura selezionato.

Prima o durante la lettura

Premere [REPEAT].

Nel modo di lettura sequenziale

Tutti i brani di tutti i dischi verranno letti ripetutamente.

Nel modo di lettura programmata

Il cambia-CD legge ripetutamente solo le selezioni programmate nella sequenza programmata.

Nel modo di lettura cancellata

Il cambia-CD legge ripetutamente i dischi e i brani con esclusione delle selezioni da cancellare.

Nel modo di lettura casuale

Quando il cambia-CD ha letto tutti i brani di tutti i dischi caricati, selezionerà una nuova sequenza casuale e leggerà in modo continuato. La sequenza varia tutte le volte.

Nel modo di lettura a spirale

Il cambia-CD legge ripetutamente tutti i brani di tutti i dischi nella sequenza della lettura a spirale.

Per cancellare il modo a ripetizione

Premere un'altra volta [REPEAT].

L'indicatore "⏮" si spegnerà.

B Selezione del modo dei tempi

Possono essere visualizzate le varie informazioni relative ai tempi del disco corrente.

Nel modo di pausa o di lettura

Premere [TIME MODE].

L'informazione cambia ogni volta che si preme il tasto.

- ① Numero del brano e tempo di lettura trascorso relativamente al brano corrente
- ② Tempo totale rimanente sul disco
- ③ Numero del brano e tempo rimanente del brano corrente
- ④ Tempo totale trascorso di riproduzione del disco

In tutti i modi di riproduzione

Quando il numero del brano 21, o un numero maggiore, è in lettura, il display ③ visualizza "---:--".

Quando si interrompe la lettura e poi la si riavvia, ritorna il display

①.

Nel modo di programmazione/cancellazione/casuale/a spirale

Ogni volta che il tasto viene premuto, il display cambia alternativamente tra ① e ③.

Durante l'operazione della funzione di guida montaggio

Il tempo di lettura rimanente sul lato A o sul lato B verrà mostrato nel display ② e il tempo di lettura trascorso per il lato A o per il lato B verrà indicato nel display ④.

A Fonction de répétition

La lecture continue indéfiniment dans le mode de lecture sélectionné.

Avant ou pendant la lecture

Appuyer sur la touche [REPEAT].

En mode lecture séquentielle

La lecture répétée de toutes les plages de tous les disques est effectuée.

En mode lecture programmée

La lecture répétée des sélections programmées dans l'ordre programmé seulement est effectuée.

En mode lecture avec omission

La lecture répétée des disques et des plages est effectuée, à l'exclusion des sélections à omettre.

En mode lecture aléatoire

Lorsque la lecture de toutes les plages de tous les disques a été effectuée, un nouvel ordre aléatoire est sélectionné et lu continuellement. L'ordre est différent à chaque fois.

En mode lecture enchaînée en spirale

La lecture répétée de toutes les plages de tous les disques est effectuée dans l'ordre de la lecture enchaînée en spirale.

Annulation du mode répétition

Appuyer à nouveau sur la touche [REPEAT].

Le témoin "⏮" s'éteint.

B Sélection du mode d'affichage chronométrique

Il est possible d'afficher les différentes informations chronométriques relatives au disque en cours.

En mode lecture ou en mode pause

Appuyer sur la touche [TIME MODE].

A chaque pression sur la touche, les informations changent.

- ① Numéro de plage et temps de lecture écoulé de la plage en cours
- ② Temps total restant du disque
- ③ Numéro de plage et temps restant de la plage en cours
- ④ Temps de lecture total écoulé du disque

Dans tous les modes de lecture

Lorsqu'une plage de numéro supérieur ou égal à 21 est en cours de lecture, l'indication "---:--" apparaît à l'affichage ③.

Lorsque la lecture est arrêtée puis à nouveau enclenchée, l'affichage ① réapparaît.

En modes lecture programmée/avec omission/aléatoire/enchaînée en spirale

A chaque pression sur la touche, les informations affichées alternent entre les affichages ① et ③.

Lors de l'utilisation de la fonction de duplication-montage

Le temps de lecture restant de la face A ou de la face B apparaît à l'affichage ②, et le temps de lecture écoulé de la face A ou de la face B apparaît à l'affichage ④.

A

Beispiel: Aufnahme einer CD mit 7 Titeln auf eine 60-Minuten-Cassette

Esempio: Registrazione di un disco contenente sette brani su un nastro di 60 minuti.

Exemple: Enregistrement d'un disque composé de sept plages sur une bande de 60 minutes.

Leeraufnahme zwischen den Titeln
(ca. 4 Sekunden)

Intervallo muto tra i brani
(4 secondi, circa)

Espace vierge entre les plages
(environ 4 secondes)

Seite A (30 Min.)
Lato A (30 minuti)
Face A (30 mn)

Titel 1	Titel 2	Titel 3	Titel 4	
Brano 1	Brano 2	Brano 3	Brano 4	
Plage 1	Plage 2	Plage 3	Plage 4	

Seite B (30 Min.)
Lato B (30 minuti)
Face B (30 mn)

Titel 5	Titel 6	Titel 7	
Brano 5	Brano 6	Brano 7	
Plage 5	Plage 6	Plage 7	

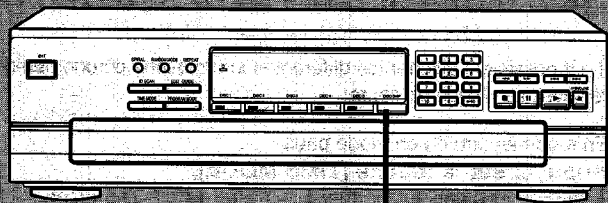

1

1

SL-PD9
DISC SKIP



SL-PD7

DISC SKIP

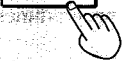

gewählte CD-Nummer
Numero del disco specificato
Numéro du disque sélectionné



A Für Cassettenaufnahmen kann der CD-Wechselspieler die Titel für die Cassettenseiten A und B entsprechend der Cassettenspiellauer programmieren, so daß bei der Aufnahme keine Titel unterbrochen werden.

Zwischen den Titeln wird außerdem eine Leeraufnahme von 4 Sekunden Dauer einprogrammiert.

1 Drücken Sie die CD-Sprungtaste [DISC SKIP] um die CD für die Aufnahme zu wählen.

2 Bereiten Sie das Cassettendeck für die Aufnahme vor.

Stellen Sie die Dolby-Rauschunterdrückung, die Wiedergabebetriebsart, den Aufnahme-Aussteuerungspegel usw. ein, wie in der Bedienungsanleitung für das Cassettendeck beschrieben.

Bemerkung

Das Band so vorbereiten, daß die Aufnahme am Bandanfang beginnen kann.

(Fortsetzung auf der nächsten Seite)

Funzione di guida montaggio

- A** Quando si registra, il cambia-CD programmerà automaticamente i brani per i lati A e B secondo la lunghezza del nastro così che nessuno dei brani verrà interrotto prima che sia terminato.
Inoltre, il programma includerà anche un intervallo muto tra i brani di 4 secondi circa.

1 Premere [DISC SKIP] per selezionare il disco da registrare.

2 Preparare il registratore per la registrazione.
Impostare il Dolby NR, il modo di reverse, il livello di registrazione, ecc., secondo le istruzioni per l'uso del deck registratore.

Nota

Riavvolgere il nastro in modo che la registrazione sia possibile dal suo inizio.

(Continua alla pagina seguente)

Fonction de duplication-montage

- A** Lors de l'enregistrement, le changeur programme automatiquement les plages des faces A et B selon la longueur de la bande de manière qu'aucune des plages ne soit interrompue avant d'avoir été complètement enregistrée.
En outre, un espace vierge d'environ 4 secondes est inséré entre les plages.

1 Appuyer sur la touche [DISC SKIP] afin de sélectionner le disque à enregistrer.

2 Préparer la platine à cassettes pour l'enregistrement.
Régler le système de réduction de bruit Dolby, le mode d'inversion, le niveau d'enregistrement, etc., en se reportant au mode d'emploi de la platine à cassettes.

Remarque

Rembobiner la bande de façon que l'enregistrement puisse commencer depuis le début de la bande.

(Suite à la page suivante)

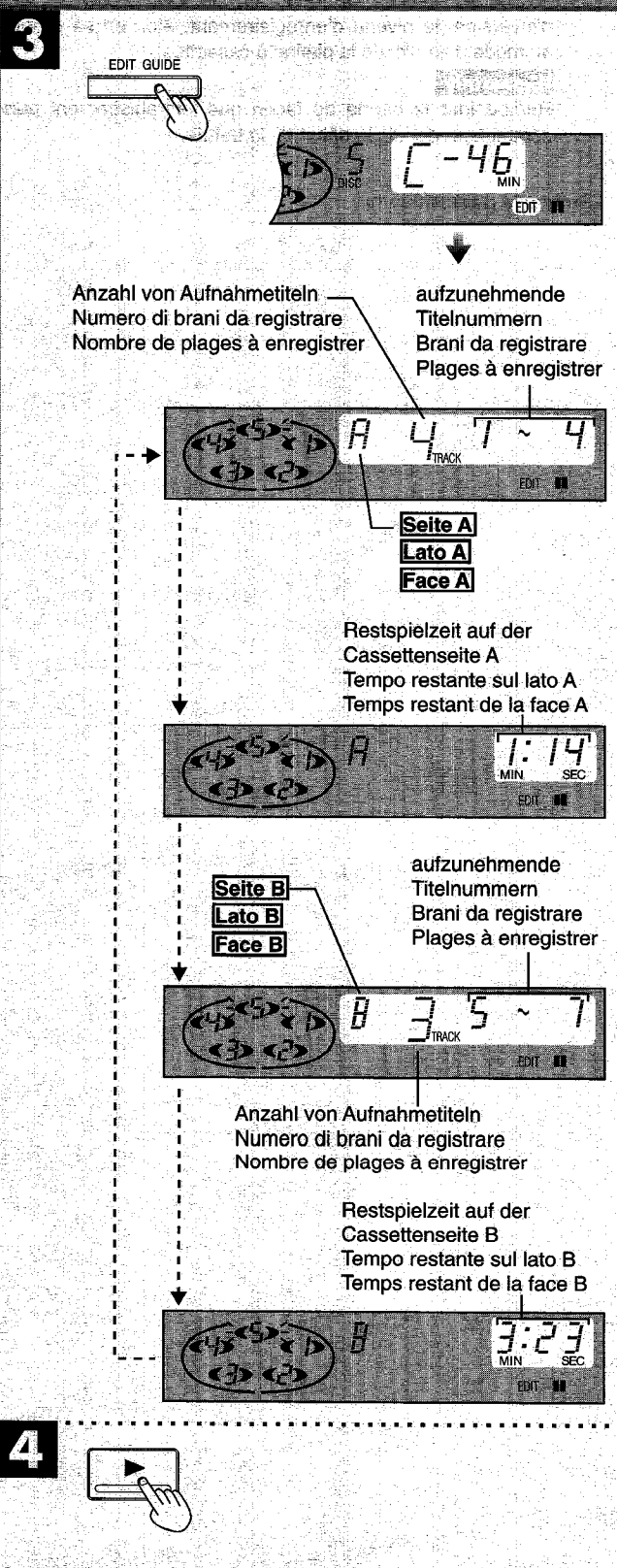
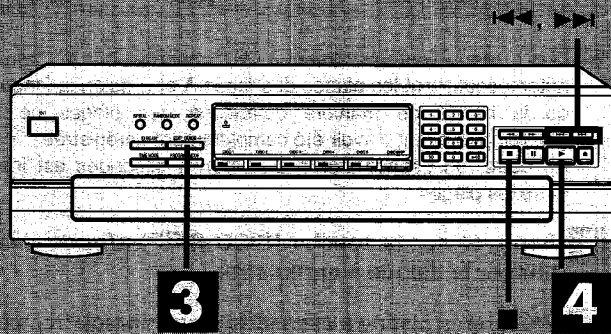

3 Drücken Sie die Editiertaste [EDIT GUIDE], um die Spieldauer der Cassette einzustellen.

Mit jedem Tastendruck wird die Cassettspieldauer wie folgt umgeschaltet.

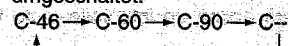

Stellen Sie die Spieldauer für die verwendete Cassette ein.

Es ist auch möglich die Spieldauer genauer einzustellen. (Siehe den Abschnitt „Eingabe einer anderen Cassettspielzeit als 46, 60 oder 90 Minuten“ weiter unten.)

Informationen über die aufzuzeichnenden Titel erscheinen wie in der Abbildung gezeigt auf dem Anzeigefeld.

Dieses Beispiel ist für die Aufnahme der CD 5. Die Titel 1 bis 4 werden auf der Cassettenseite A und die Titel 5 bis 7 werden auf der Cassettenseite B aufgenommen.

4 Schalten Sie das Cassetdeck auf Aufnahme:

Drücken Sie unmittelbar danach die Wiedergabetaste [▶].

Nach der Aufnahme des letzten Titels auf der Cassettenseite A wird der CD-Wechselspieler auf Pause umgeschaltet. Spulen Sie die Cassette an den Anfang der Seite B um und wenden Sie gegebenenfalls die Cassette und wiederholen Sie den Bedienungsschritt 4.

Wenn alle programmierten Titel aufgenommen sind, wird die Wiedergabe und die Editierfunktion des CD-Wechselspielers ausgeschaltet.

Eingabe einer anderen Cassettspielzeit als 46, 60 oder 90 Minuten

1. Stellen Sie im 3. Schritt „C---“ ein.
2. Geben Sie die Gesamtspielzeit der Cassette (1 bis 99 Minuten) mit den Zahlentasten ein.

Beispiel

Drücken Sie die Taste [5] und [2] für eine 52-Minuten-Cassette.

Die Cassettspieldauer kann auch mit den Titelsprungtasten [◀◀] oder [▶▶] eingegeben werden.

Titelsprungtaste [◀◀] oder [▶▶] nachdem Sie „C-46“, „C-60“, „C-90“ oder „C---“ eingestellt haben.

Beispiel

Für eine 52-Minuten-Cassette wählen Sie „C-46“ und halten Sie die Titelsprungtaste [▶▶] gedrückt, bis die Anzeige „52“ erscheint.

Die maximale Spielzeit für das Editieren beträgt 99 Minuten.

Ausschalten der Aufnahme

Drücken Sie die Stoptaste [■] des CD-Wechselspielers und danach die Stoptaste des Cassettdecks.

Bemerkung

Es ist möglich, daß am Ende eines Titels der Beginn des nächsten Titels mitaufgenommen wird.

3 Premere [EDIT GUIDE] per selezionare la lunghezza del nastro.

Ogni volta che si preme il tasto, il display che indica la lunghezza del nastro cambia come segue.

C-46 → C-60 → C-90 → C---

Scegliere la lunghezza del nastro che si userà.

Sono anche possibili delle impostazioni di tempo più precise. (Riferirsi a "Per immettere un tempo di registrazione desiderato diverso da 46, 60 o 90 minuti" sotto.)

I dati dei brani da registrare vengono visualizzati come mostrato nell'illustrazione.

In questo esempio, il disco 5 può essere registrato con i brani 1-4 sul lato A e i brani 5-7 sul lato B della nastro.

4 Incominciare a registrare con il registratore e poi, immediatamente:

Premere [▶].

Quando l'ultimo brano impostato per la registrazione sul lato A è finito, il cambia-CD entrerà nel modo di pausa. Disporre il nastro sulla posizione da cui la registrazione incomincerà sul lato B, dopodiché ripetere il punto 4.

Quando finisce la lettura di tutti i brani programmati sul disco specificato, il cambia-CD si arresta automaticamente. La guida montaggio si cancella, contemporaneamente.

Per immettere un tempo di registrazione desiderato diverso da 46, 60 o 90 minuti

1. Selezionare "C---" al punto 3.
2. Immettere il tempo totale di registrazione in minuti (1-99) usando i tasti numerici.

Per esempio

Per usare un nastro di 52 minuti, premere [5], quindi [2].

È anche possibile specificare la lunghezza del nastro premendo il tasto [◀◀] o [▶▶].

Premere [◀◀] o [▶▶] da ciascuno dei punti C-46, C-60, C-90 o C---.

Per esempio

Per usare un nastro di 52 minuti, selezionare C-46, quindi premere e mantenere premuto [▶▶] fino a che il display mostri "52".

Il tempo massimo di lettura disponibile per il montaggio è 99 minuti.

Per arrestare la registrazione

Premere [■] e poi premere il tasto di arresto sul registratore.

Nota

A seconda del disco, un po' della parte iniziale del brano successivo potrebbe essere registrata alla fine del brano.

3 Appuyer sur la touche [EDIT GUIDE] afin de sélectionner la durée de la cassette utilisée.

A chaque pression sur la touche, l'affichage indiquant la longueur de la bande change de la manière suivante.

C-46 → C-60 → C-90 → C---

Sélectionner la longueur de bande correspondant à la cassette utilisée.

Il est aussi possible d'effectuer des réglages de durée plus précis. (Voir "Entrée d'une durée d'enregistrement autre que 46, 60 et 90 minutes" ci-dessous.)

Les données des plages à enregistrer s'affichent comme sur le schéma.

Dans cet exemple, les plages 1-4 du disque 5 seront enregistrées sur la face A et les plages 5-7 seront enregistrées sur la face B de la cassette.

4 Lancer l'enregistrement sur la platine à cassettes, puis immédiatement après:

Appuyer sur la touche [▶].

Lorsque l'enregistrement de la dernière plage réglée pour la face A est terminé, le changeur passe en mode pause. Mettre la bande à la position à partir de laquelle on veut enclencher l'enregistrement sur la face B, puis recommencer l'opération 4.

Lorsque toutes les plages du disque programmées pour l'enregistrement ont été lues, le changeur s'arrête automatiquement. Le mode duplication-montage s'annule au même moment.

Entrée d'une durée d'enregistrement autre que 46, 60 et 90 minutes

1. Sélectionner "C---" au point 3.
2. Entrer le temps total d'enregistrement en minutes (1-99) au moyen des touches numériques.

Exemple

Pour utiliser une cassette de 52 minutes, appuyer sur [5] puis sur [2].

On peut aussi sélectionner la longueur de bande en appuyant sur la touche [◀◀] ou [▶▶].

Appuyer sur la touche [◀◀] ou [▶▶] à partir de chaque palier de longueur de bande C-46, C-60, C-90 ou C---.

Exemple

Pour utiliser une cassette de 52 minutes, sélectionner C-46 puis maintenir la touche [▶▶] enfoncée jusqu'à ce que "52" apparaisse à l'affichage.

Le temps de lecture maximal pouvant être sélectionné pour le montage est de 99 minutes.

Arrêt de l'enregistrement

Appuyer sur la touche [■] puis sur la touche arrêt de la platine à cassettes.

Remarque

Selon le disque utilisé, il est possible qu'un très bref passage de la plage suivante soit enregistré à la fin de la plage.

Liste von Fehlermöglichkeiten

Bevor Sie bei Funktionsstörungen dieses Gerätes den Reparaturdienst in Anspruch nehmen, beachten Sie bitte diese Liste, und überprüfen Sie alle möglichen Fehlerquellen. Falls auch nach dieser Kontrolle Schwierigkeiten auftreten oder falls andere Störungen vorliegen, die in der untenstehenden Tabelle nicht beschrieben sind, ziehen Sie Ihren Fachhändler, bei dem Sie dieses Gerät gekauft haben, zu Rate. Oder suchen Sie das nächste Servicezentrum auf (siehe beiliegende Liste). Wir werden Ihnen gerne helfen.

Bezugsseiten werden durch weiße Ziffern auf einem schwarzen Hintergrund, z.B. 12, gekennzeichnet.

Fehler	Mögliche Fehlerquelle(n)	Fehlerbeseitigung
Keine Wiedergabe möglich.	Eine CD oder ein Fremdkörper ist in den CD-Wechselspieler gefallen.	Öffnen Sie die CD-Schublade und entfernen Sie den Fremdkörper.
	Im CD-Wechselspieler hat sich Luftfeuchtigkeit kondensiert.	Lassen Sie den CD-Wechselspieler ungefähr eine Stunde lang trocknen, bevor Sie ihn verwenden.
Keine Wiedergabe der eingelegten CD.	Die CD wurde umgekehrt eingelegt.	Kontrollieren, ob die Beschriftung nach oben gerichtet ist. 12
	Die CD ist verschmutzt.	Die CD mit einem weichen Tuch abwischen. 12
	Die CD ist zerkratzt.	Eine andere CD verwenden.
	Die CD ist verzogen.	
Die CD befindet sich außerhalb der Norm.		
Unterbrechung der Wiedergabe vor dem Umschalten auf eine andere CD.	Die CD-Schublade ist geöffnet.	Die Aus/Einfahrtaste [▲OPEN/CLOSE] drücken, um die CD-Schublade einzufahren.
Falsche Wiedergabe einer gewisse Stelle.	Die CD ist verschmutzt.	Die CD mit einem weichen Tuch abwischen. 12
	Die CD ist zerkratzt.	Eine andere CD verwenden.
Störgeräusche beim Betrieb eines Tuners oder eines Fernsehgerätes.	Die Störgeräusche werden durch die hochfrequenten Signale des CD-Wechselspielers erzeugt.	Den CD-Wechselspieler weiter vom Tuner bzw. Fernsehgerät entfernt aufstellen. Falls für den Tuner oder das Fernsehgerät eine Innenantenne verwendet wird, eine Außenantenne installieren.
Beim Beginn der Programmwiedergabe erscheint die Fehleranzeige „-E“.	Wiedergabe ohne daß ein Titel programmiert wurde.	Einen Titel programmieren. 20
Fehleranzeige „-E“ und Betriebsunterbrechung.	Der Mechanismus ist nicht richtig eingestellt.	Das Gerät aus- und danach wieder einschalten. Falls die CD-Schublade ausgefahren ist, die CD(s) herausnehmen und den CD-Wechselspieler aus- und danach wieder einschalten.
Die CD-Schublade wird nur halb geöffnet.		
Nur SL-PD9 Der CD-Wechselspieler spricht nicht auf die Befehle der Fernbedienung an.	Die Batterien sind erschöpft.	Setzen Sie neue Batterien ein. 6
	Zwischen der Fernbedienung und dem CD-Wechselspieler ist ein Hindernis vorhanden.	Beseitigen Sie das Hindernis. 6
	Die Batterien sind mit umgekehrten Polaritäten eingesetzt. Die Polaritäten (+) und (-) sind vertauscht.	Setzen Sie die Batterien mit richtiger Polarität ein. 6

Technische Daten

AUDIO

Kanalanzahl	2 (links und rechts, stereo)
Frequenzgang	2-20000 Hz, ±1 dB
Ausgangsspannung	2 V (bei 0 dB)
Dynamikbereich	92 dB
Signal-Rauschabstand	100 dB
Gesamtklirrfaktor	0,007% (1 kHz, 0 dB)
Gleichlaufschwankungen	unterhalb der Meßbarkeit
D-A-Wandler	MASH (1 Bit)
Ausgangs impedanz	ca. 1 kΩ
Last impedanz	mehr als 10 kΩ

LASERABTASTER

Wellenlänge	780 nm
-------------	--------

ALLGEMEINES

Stromversorgung	Wechselstrom AC 50 Hz, 230-240 V
Leistungsaufnahme	9 W
Abmessungen (B×H×T)	430×125×374 mm
Gewicht	4,5 kg

Bemerkung

Änderungen der technischen Daten jederzeit vorbehalten. Die angegebenen Gewichts- und Abmessungsdaten sind ungefähre Werte.

Consigli per l'eliminazione di eventuali inconvenienti

Prima di ricorrere al servizio assistenza per questo apparecchio, consultare questa tabella per vedere se è possibile eliminare l'inconveniente. Alcuni semplici controlli o regolazioni minori sono a volte sufficienti ad eliminare il problema e a ristabilire il funzionamento corretto dell'apparecchio.

Le pagine di riferimento sono indicate dai numeri dentro i cerchi neri ⑬.

Inconveniente	Causa probabile	Rimedio consigliato
Il cambia-CD non legge il disco.	Sono caduti dischi, o altri oggetti estranei all'interno del cambia-CD.	Aprire il cassetto di caricamento e rimuovere l'oggetto.
	Si è formata dell'umidità nel cambia-CD.	Accendere il cambia-CD e aspettare circa un'ora perché si asciughi prima di usarlo.
Il disco nel cambia-CD non suona.	Il disco è capovolto.	Accertarsi che l'etichetta sia rivolta in l'alto. ⑬
	Il disco è sporco.	Strofinare il disco con un panno morbido. ⑬
	Il disco è graffiato.	Sostituire il disco con uno nuovo.
	Il disco è deformato.	
	Il disco non è standard.	
La lettura si arresta prima del cambiamento al disco successivo.	Il cassetto di caricamento è aperto.	Premere il tasto [▲OPEN/CLOSE] per chiudere il cassetto di caricamento.
Un certo passaggio musicale non può essere letto correttamente.	Il disco è sporco.	Pulire il disco con un panno morbido. ⑬
	Il disco è graffiato.	Sostituire il disco con uno nuovo.
Ci sono disturbi sullo schermo TV o rumore dal sintonizzatore.	Causati dai segnali ad alta frequenza dal cambia-CD.	Usare il cambia-CD lontano dal sintonizzatore o dall'apparecchio TV. Se il sintonizzatore o l'antenna dell'apparecchio TV è del tipo da interno, usare un'antenna esterna.
Quando la lettura programmata viene avviata, sul display appare un messaggio d'errore (-E).	La lettura era stata avviata senza che fosse stato programmato un brano.	Programmare un brano. ⑭
Sul display appare un messaggio d'errore (-E) e il cambia-CD smette di funzionare.	Il meccanismo del cambia-CD è stato regolato in modo sbagliato.	Spegnere l'apparecchio e poi riaccenderlo. Comunque, se il cassetto di caricamento è completamente aperto, estrarre i compact disc dalla posizione anteriore, quindi spegnere e poi riaccendere l'apparecchio.
Il cassetto di caricamento si arresta a metà apertura.		
SL-PD9 soltanto Il cambia-CD non risponde correttamente ai comandi del telecomando.	Le pile sono scariche.	Sostituire le pile con altre nuove. ⑨
	C'è un ostacolo tra telecomando e il cambia-CD.	Rimuovere l'ostacolo. ⑨
	Le pile sono state inserite in modo sbagliato. Le polarità (+) e (-) sono invertite.	Reinserire le pile con le polarità allineate correttamente. ⑨

Dati tecnici

AUDIO

No. di canali	2 (sinistro e destro, stereo)
Risposta in frequenza	2-20000 Hz, ±1 dB
Tensione di uscita	2 V (a 0 dB)
Gamma dinamica	92 dB
Rapporto segnale/rumore	100 dB
Distorsione armonica totale	0,007% (1 kHz, 0 dB)
Wow e flutter	Sotto il limite misurabile
Convertitore DA	MASH (1 bit)
Impedenza di uscita	1 kΩ, circa
Impedenza di carico	Oltre 10 kΩ

FONORIVELATORE

Lunghezza d'onda	780 nm
------------------	--------

GENERALI

Alimentazione	C.a. 50 Hz, 230-240 V
Assorbimento di corrente	9 W
Dimensioni (L×A×P)	430×125×374 mm
Peso	4,5 kg

Nota

Dati tecnici soggetti a modifiche senza avviso.
Il peso e le dimensioni indicati sono approssimativi.

Guide de dépannage

Avant de demander à un personnel qualifié de venir dépanner cet appareil, consulter ce tableau pour savoir si le problème ne peut pas être résolu tel que décrit ci-dessous. Une simple vérification ou un réglage mineur de votre part peut résoudre le problème et rétablir un fonctionnement correct. Si une solution n'a pu être trouvée après avoir effectué ces vérifications, ou si l'appareil présente des symptômes de mauvais fonctionnement qui ne sont pas décrits dans ce tableau, il est conseillé de prendre contact auprès d'un service après-vente agréé local (voir liste ci-jointe), ou de consulter un revendeur pour plus de renseignements.

Les pages de référence sont indiquées par des numéros dans un rond noir ⑩.

Problème	Cause(s) possible(s)	Remèdes
La lecture ne s'enclenche pas.	Un (des) disque(s) ou un (des) corps étranger(s) ont pénétré dans le changeur.	Ouvrir le tiroir du carrousel et retirer le corps étranger.
	Le changeur est plein d'humidité.	Laisser le changeur sécher pendant environ une heure avant de l'utiliser.
La lecture du disque chargé dans le changeur ne s'effectue pas.	Le disque est posé à l'envers.	S'assurer que l'étiquette du disque est bien dirigée vers le haut. ⑩
	Le disque est sale.	Essuyer le disque avec un chiffon doux. ⑩
	Le disque est rayé.	Remplacer le disque.
	Le disque est gondolé.	
Le disque ne correspond pas aux normes spécifiées.		
La lecture s'arrête avant de passer au disque suivant.	Le tiroir du carrousel est ouvert.	Appuyer sur la touche [▲OPEN/CLOSE] pour fermer le tiroir du carrousel.
Un certain passage musical n'est pas reproduit correctement.	Le disque est sale.	Essuyer le disque avec un chiffon doux. ⑩
	Le disque est rayé.	Remplacer le disque.
Il y a des parasites sur le tuner ou sur l'écran du téléviseur.	Ces interférences sont causées par les signaux de hautes fréquences provenant du changeur.	Eloigner le changeur du tuner ou du téléviseur. Si l'antenne du tuner ou du téléviseur est une antenne intérieure, utiliser plutôt une antenne extérieure.
Lorsque la lecture programmée commence, un message d'erreur (-E) apparaît à l'affichage.	La lecture a commencé sans qu'une plage ait préalablement été programmée.	Programmer une plage. ④
Un message d'erreur (-E) apparaît à l'affichage, et le changeur s'arrête.	Le mécanisme du changeur est mal réglé.	Mettre l'appareil hors tension, puis à nouveau sous tension sur le devant. Cependant, si le tiroir du carrousel est complètement ouvert, retirer le(s) disque(s) compact(s) placés sur le devant puis mettre l'appareil.
L'ouverture du tiroir du carrousel s'arrête à mi-course.		
SL-PD9 seulement Le changeur ne répond pas correctement à la télécommande.	Les piles sont épuisées.	Remplacer les piles. ⑨
	Un obstacle est interposé entre la télécommande et le changeur.	Retirer l'obstacle. ⑨
	Les piles ont été insérées dans le mauvais sens.	Réinstaller les piles en respectant leurs polarités. ⑨
	Les polarités (+) et (-) sont inversées.	

Données techniques

AUDIO

Nomre de canaux	2 (droit et gauche, stéréo)
Réponse en fréquence	2 à 20000 Hz, ±1 dB
Tension de sortie	2 V (à 0 dB)
Plage dynamique	92 dB
Rapport S/B	100 dB
Distorsion harmonique totale	0,007% (1 kHz, 0 dB)
Fluctuations de vitesse	Inférieures aux limites mesurables
Convertisseur N/A	MASH (1 bit)
Impédance de sortie	Environ 1 kΩ
Impédance de charge	Plus de 10 kΩ

CAPTEUR

Longueur d'onde 780 nm

GÉNÉRALITÉS

Alimentation	CA 50 Hz, 230-240 V
Consommation	9 W
Dimensions (L×H×P)	430×125×374 mm
Poids	4,5 kg

Remarque

Spécifications sujettes à modifications sans préavis.
Les poids et les dimensions sont approximatifs.

Matsushita Electric Industrial Co., Ltd.
Osaka 542-8588, Japan

Ge It Fr

RQT5765-D
A0101TL0