

Die Abbildung zeigt SC-HT535.
L'illustrazione mostra SC-HT535.
L'illustration représente le modèle SC-HT535.

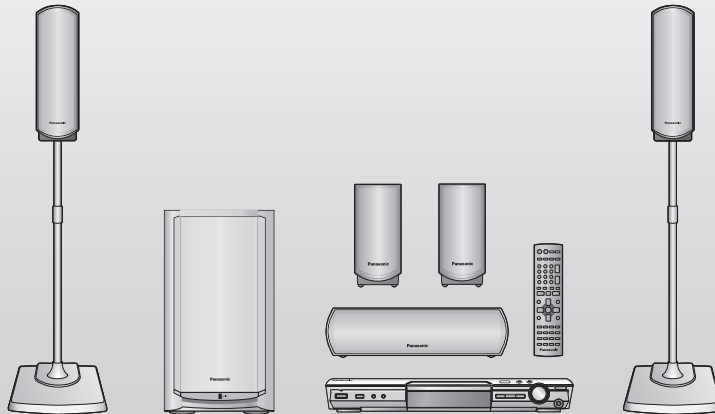

Bedienungsanleitung

Istruzioni per l'uso

Mode d'emploi

DVD-Heimkino-Soundsystem

Sistema del suono DVD Home Theater

Système DVD home cinéma

Model No. **SC-HT535/SC-HT845/
SC-HT885**

Regionalcode/Numero regionale/Code de zone

Der Player kann DVD-Videodiscs wiedergeben, mit dem Regionalcode „2“ oder „ALL“ gekennzeichnet sind.

Con questo lettore si possono utilizzare i DVD video marcati con le etichette contenenti il numero regionale „2“ o „ALL“.

Ce lecteur fait la lecture des DVD-Vidéo dont l'étiquette porte le code de zone „2“ ou „ALL“.

Beispiel/Esempio/Exemple:



Fortschrittliche, progressive Abtastung

Seite **8**

Liefert ein glatteres und schärferes Bild.

Kompatibel mit einer Vielzahl an Medienformaten

Seite **11**

DVD-RAM, DVD-Audio, DVD-Video, DivX und mehr.

Hochleistungs-Soundeffekte

Seite **24**

Sound Field Control (SFC), verbesserter Bassklang und mehr.

Scansione progressiva avanzata

pag. **8**

Fornisce un'immagine più nitida e pulita.

Compatibile con molti formati di supporti

pag. **11**

DVD-RAM, DVD-Audio, DVD-Video, DivX e altri formati.

Effetto audio ad alte prestazioni

pag. **24**

Controllo del campo sonoro (SFC), enfattizzazione dei bassi e quant'altro.

Balayage progressif avancé

page **8**

Fournit une image plus lisse et plus nette.

Compatible avec une variété de formats de support

page **11**

DVD-RAM, DVD-Audio, DVD-Vidéo, DivX et autres.

Effet sonore aux performances élevées

page **24**

Commande de champ sonore, amélioration des graves, et autres.

Sehr geehrter Kunde

Wir möchten Ihnen für den Kauf dieses Produkts danken. Für optimale Leistung und Sicherheit lesen Sie bitte diese Bedienungsanleitung aufmerksam durch.

Bitte lesen Sie diese Bedienungsanleitung vor dem Anschließen, Inbetriebnehmen oder Einstellen dieses Gerätes vollständig durch. Diese Anleitung bitte aufbewahren.

HT535: kennzeichnet Funktionen, die nur beim Modell SC-HT535 vorgesehen sind.

HT845: nur Modell SC-HT845.

HT885: nur Modell SC-HT885.

- Diese Bedienungsanleitung gilt für die Modelle SC-HT535, SC-HT845 und SC-HT885.
- Sofern nicht anders angegeben, zeigen die Abbildungen in dieser Bedienungsanleitung grundsätzlich das Modell SC-HT535.
- Die Erläuterungen von Bedienungsverfahren in dieser Bedienungsanleitung beziehen sich hauptsächlich auf den Gebrauch der Fernbedienung, doch können die entsprechenden Vorgänge auch am Hauptgerät ausgeführt werden, sofern die gleichen Funktionstasten wie an der Fernbedienung vorhanden sind.

DEUTSCH

Vorsichtsmaßnahmen

Anlage	SC-HT535	SC-HT845	SC-HT885
Hauptgerät	SA-HT535	SA-HT845	SA-HT885
Frontlautsprecher	SB-FS535	SB-FS840	SB-FS930
Mittellautsprecher	SB-PC535	SB-PC840	SB-PC930
Surround-Lautsprecher	SB-FS536	SB-FS841	SB-FS880
Aktiv-Subwoofer	SB-WA535	SB-WA845	SB-WA885

WARNUNG!

DIESES PRODUKT ERZEUGT LASERSTRAHLUNG. DURCHFÜHRUNG ANDERER VORGÄNGE ALS DER HIER ANGEGBENEN KANN ZU GEFÄHRLICHER STRAHLUNG FÜHREN. REPARATUREN DÜRFEN NUR VON QUALIFIZIERTEM FACHPERSONAL DURCHGEFÜHRT WERDEN.

WARNUNG:

ZUR REDUZIERUNG DER GEFAHR VON BRAND, ELEKTRISCHEM SCHLAG UND BESCHÄDIGUNG IST DIESES GERÄT SORGFÄLTIG VOR NÄSSE, FEUCHTIGKEIT, SPRITZ- UND TROPFWASSER ZU SCHÜTZEN; STELLEN SIE KEINE FLÜSSIGKEITEN ENTHALTENDEN BEHÄLTER, Z.B. BLUMENVASEN, AUF DAS GERÄT.

WARNUNG!

- UM AUSREICHENDE BELÜFTUNG ZU GEWÄHRLEISTEN, DARF DIESES GERÄT NICHT IN EINEM BÜCHERREGAL, EINBAUSCHRANK ODER EINEM SONSTIGEN ENGEN RAUM INSTALLIERT ODER AUFGESTELLT WERDEN. SORGEN SIE DAFÜR, DASS DER BELÜFTUNGSZUSTAND NICHT DURCH VORHÄNGE ODER ANDERE MATERIALIEN BEHINDERT WIRD, UM STROMSCHLAG- ODER FEUERGEFAHR DURCH ÜBERHITZUNG ZU VERMEIDEN.
- ACHTEN SIE DARAUF, DIE ENTLÜFTUNGSSCHLITZE DES GERÄTES NICHT DURCH GEGENSTÄNDE AUS PAPIER ODER STOFF ZU BLOCKIEREN, Z.B. ZEITUNGEN, TISCHDECKEN UND VORHÄNGE.
- STELLEN SIE KEINE QUELLEN OFFENER FLAMMEN, Z.B. BRENNENDE KERZEN, AUF DAS GERÄT.
- BEACHTEN SIE BEI DER ENTSORGUNG VERBRAUCHTER BATTERIEN DIE EINSCHLÄGIGEN UMWELTSCHUTZBESTIMMUNGEN.

Dieses Gerät kann beim Betrieb Hochfrequenzstörungen auffangen, die von einem in der Nähe verwendeten Handy verursacht werden. Falls eine solche Störbeeinflussung festgestellt wird, sollte das Handy in größerer Entfernung von diesem Gerät betrieben werden.

Das Gerät sollte in der Nähe der Netzsteckdose so aufgestellt werden, dass im Störfall jederzeit ein unbehinderter Zugang zum Netzstecker gewährleistet ist.

DIESES GERÄT IST FÜR DEN BETRIEB IN LÄNDERN MIT GEMÄSSIGTEM KLIMA BESTIMMT.

CAUTION	- LASER RADIATION WHEN OPEN. DO NOT STARE INTO BEAM. FDA 21 CFR / Class II
CAUTION	- VISIBLE AND INVISIBLE LASER RADIATION WHEN OPEN. AVOID EXPOSURE TO BEAM. IEC60825-1 / Class 3B
VARNING	- SYNLIIG OCH OSYNLIIG LASERSTRÅLNING NÄR DENNA DEL ÄR ÖPPNAD. BETRÄKTA EJ STRÅLEN. UNNGÅ EXPOSITION FÖR STRÅLNING
ADVARSEL	- SYNLIIG OG OSYNLIIG LASERSTRÅLING VED ÅBNING. UNDGÅ UDSÆTTELSE FOR STRÅLING.
ADVARSEL	- SYNLIIG OG OSYNLIIG LASERSTRÅLING NÄR DEKSEL ÅPNES. UNNGÅ EKSPONERING FOR STRÅLING.
VARO!	- ANTTAESSA OLET ALTTIINA NÄKYVÄÄ JA NÄKYMÄTÖN LASERLÄSKEILYLLÄ. ÄLÄ KATSO SÄTEESSEEN.
VORSICHT	- SICHTBARE UND UNSICHTBARE LASERSTRAHLUNG, WENN ABDECKUNG GEÖFFNET. NICHT DEM STRAHL AUSSETZEN.
ATTENTION	- RAYONNEMENT LASER VISIBLE ET INVISIBLE EN CAS D'OUVERTURE. EXPOSITION DANGEREUSE AU FAISCEAU.
注意	- 打開時可見及不可見激光輻射。避免激光照射。
注意	- ここを開くと可視及び不可視レーザー光が出ます。ビームを見たり、触れたりしないで下さい。 ROLX50054

(Im Inneren des Gerätes)



(Rückseite des Gerätes)

Vorsichtsmaßnahmen

Aufstellung

Stellen Sie den Player auf einer ebenen Fläche auf, die nicht direktem Sonnenlicht, hohen Temperaturen, hoher Luftfeuchtigkeit und starken Vibrationen ausgesetzt ist. Derartige Umgebungsbedingungen können eine Beschädigung des Gehäuses und anderer Bauteile des Gerätes verursachen, wodurch seine Lebensdauer verkürzt wird.

Stellen Sie keine schweren Gegenstände auf das Gerät.

Spannung

Verwenden Sie keine Hochspannungs-Stromquellen. Diese können das Gerät überlasten und einen Brand verursachen.

Verwenden Sie keine Gleichstromquelle. Überprüfen Sie die Stromquelle sorgfältig, wenn Sie das Gerät auf einem Schiff oder an einem anderen Ort benutzen, an dem Gleichstrom verwendet wird.

Schutz des Netzkabels

Vergewissern Sie sich, dass das Netzkabel korrekt angeschlossen und unbeschädigt ist. Schlechter Anschluss und Beschädigung des Kabels können einen Brand oder elektrischen Schlag verursachen. Vermeiden Sie Ziehen, Knicken oder Belasten des Kabels mit schweren Gegenständen.

Fassen Sie den Stecker beim Abziehen des Kabels an. Ziehen am Kabel kann einen elektrischen Schlag verursachen.

Fassen Sie den Stecker nicht mit nassen Händen an. Es kann sonst zu einem elektrischen Schlag kommen.

Fremdkörper

Lassen Sie keine Metallgegenstände in das Gerät fallen. Es kann sonst zu einem elektrischen Schlag oder einer Funktionsstörung kommen.

Achten Sie darauf, dass keine Flüssigkeiten in das Gerät eindringen. Es kann sonst zu einem elektrischen Schlag oder einer Funktionsstörung kommen. Sollte dies geschehen, trennen Sie das Gerät unverzüglich vom Stromnetz, und kontaktieren Sie Ihren Händler.

Sprühen Sie keine Insektensprays auf oder in das Gerät. Diese enthalten brennbare Gase, die sich beim Sprühen in das Gerät entzünden können.

Wartung

Versuchen Sie nicht, das Gerät selbst zu reparieren. Falls Tonstörungen auftreten, Anzeigen nicht aufleuchten, Rauch austritt, oder ein anderes Problem auftritt, das nicht in dieser Bedienungsanleitung behandelt wird, ziehen Sie das Netzkabel ab, und kontaktieren Sie Ihren Händler oder eine autorisierte Kundendienststelle. Es kann zu einem elektrischen Schlag oder einer Beschädigung des Gerätes kommen, falls das Gerät von unqualifizierten Personen repariert, zerlegt oder rekonstruiert wird.

Verlängern Sie die Lebensdauer, indem Sie das Gerät von der Stromquelle trennen, wenn es längere Zeit nicht benutzt werden soll.



Bitte überprüfen und identifizieren Sie das mitgelieferte Zubehör.

- 1 Fernbedienung**
HT535 (EUR7722XH0)
HT845 HT885
(EUR7722XC0)



- 2 Batterien für die Fernbedienung**



- 1 Videokabel**



- 1 Systemkabel**



- 1 MW-Rahmenantenne**



- 1 UKW-Zimmerantenne**



- 1 Netzkabel**



- 1 Bogen mit Etiketten für Lautsprecherkabel**



- Lautsprecherkabel**

HT535 HT845
1×kurzes Kabel
2×lange Kabel



HT885
1×kurzes Kabel



- HT535 2 Ständersockel (A)**



- HT535 2 Ständersockel (B)**



- HT535 2 Ständerbeine**



- HT535 4 Schrauben mit Unterlegscheiben**



- HT535 4 Kleine Schrauben**



- HT535 4 Halterungsschrauben**



- HT535 2 Halterungen**



- HT535 1 Blatt mit Gumminoppen**



- HT845 2 Ständerbeine**

HT885 4 Ständerbeine



- HT845 4 Lange Schrauben**

HT885 8 Lange Schrauben



- HT845 4 Kurze Schrauben**

HT885 8 Kurze Schrauben



- Ständersockel**

HT845
2×Ständersockel



HT885
2×Ständersockel mit kurzem Kabel
2×Ständersockel mit langem Kabel



Inhaltsverzeichnis

Inbetriebnahme

Vorsichtsmaßnahmen	2
Zubehör	3

Einfache Einrichtung

SCHRITT 1 Lautsprechermontage	4
SCHRITT 2 Positionierung	6
SCHRITT 3 Verbinden der Lautsprecher mit dem Subwoofer	7
SCHRITT 4 Videoanschlüsse	8
SCHRITT 5 Antennen- und Systemanschlüsse	9
SCHRITT 6 Die Fernbedienung	9
SCHRITT 7 QUICK SETUP (Schnelle Einrichtung)	10

Übersicht über die Bedienungselemente	10
Abspielbare Discs	11

Funktionen des DVD-Players

Einfache Wiedergabe	12
Verwenden des Hauptgeräts/Verwenden der Fernbedienung	

Praktische Funktionen	14
-----------------------	----

Anzeige der gegenwärtigen Wiedergabe-Betriebsart (QUICK OSD)/Überprüfen abzuspielender Titel (ADVANCED DISC REVIEW)/Sofortwiederholung/Springt 30 Sekunden vorwärts/Ändern des Zoomverhältnisses/Tonspur wechseln/Ändern der Untertitel/Auswahl des Betrachtungswinkels und Drehen/Weiterschalten des Standbilds/Ändern der Wiedergabegeschwindigkeit/Wiederholwiedergabe/Jede Gruppen-, Programm- und Zufallswiedergabe

Gebrauch der Navigationsmenüs	16
Abspielen von Datendiscs/Abspielen vom ausgewählten Titel der CD/Abspielen von HighMAT™-Discs/Wiedergabe von RAM/DVD-RW (DVD-VR)-Discs	
Gebrauch der Bildschirmmenüs	18
Hauptmenü/Other Settings (Sonstige Einstellungen)	
Ändern der Player-Grundeinstellungen	20
Ändern der Verzögerungszeit (Speaker Settings)	

Weitere Funktionen

Empfang von Rundfunksendungen	22
Automatische Einspeicherung von Festsendern/Abrufen von Festsendern/Manuelle Abstimmung/RDS-Empfang/Optionale Antennenanschlüsse	
Klangfeld und Klangcharakter	24
Sound Field Control (Klangfeldregelung)/Super Surround/Center Focus/Dolby Pro Logic II/Heruntermischen/Verbessern des Bassklangs/Subwoofer-Ausgangspegel/Einstellung des Lautsprecher-Ausgangspegels	
Fernbedienung anderer Geräte	26
Ansteuerung eines Fernsehgerätes oder Videorecorders/Ansteuerung eines Kassettendecks (HT845 HT885)	
Weitere nützliche Funktionen	28
Einschlaf-Zeitschaltuhr/Stummschaltung/Gebrauch eines Kopfhörers	

Referenz

Weitere Möglichkeiten bei der Aufstellung der Lautsprecher	29
Hinweise zum DivX VOD-Inhalt	30
Handhabung von Discs	30
Glossar	30
Pflege	30
Liste der Sprachencodes	31
Technische Daten	32
Fehlersuchanleitung	34

Einfache Einrichtung

SCHRITT 1 Lautsprechermontage

HT535 HT845 Frontlautsprecher

HT885 Front- und Surround-Lautsprecher

Die mitgelieferten Ständer wurden besonders für die Anbringung an Panasonic SB-FS535 Frontlautsprechern, SB-FS840 Frontlautsprechern, SB-FS930 Frontlautsprechern und SB-FS880 Surround-Lautsprechern entwickelt. Bitte verwenden Sie die Ständer ausschließlich wie in diesem Abschnitt beschrieben.

Vorbereitung

- Nehmen Sie die Montage auf einem weichen Tuch vor, um Schäden und Kratzer zu vermeiden.
- Verwenden Sie zum Zusammenbau einen Kreuzschlitzschraubendreher.
- Bitte vergewissern Sie sich, dass die aufgeführten Zubehörteile vollständig vorhanden sind, bevor Sie mit Zusammenbau, Aufstellung und Anschluss der Lautsprecher beginnen.
- Die Lautsprecher und Ständersockel sind jeweils baugleich und können beliebig auf der rechten und linken Seite verwendet werden.

HT535

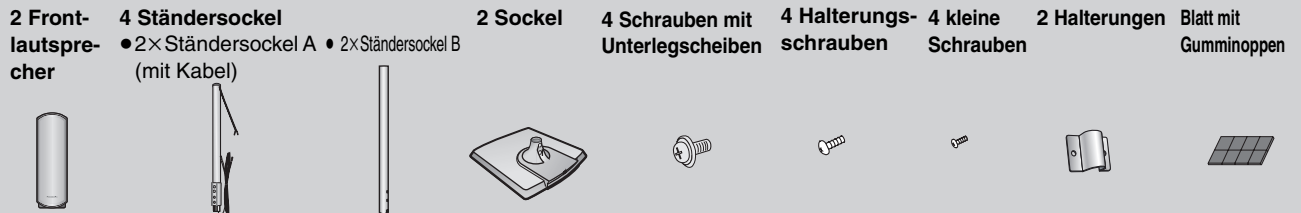

Sie können die Frontlautsprecher auch ohne angebrachte Ständer verwenden. Bringen Sie in diesem Fall die mitgelieferten Gumminoppen unten an den Lautsprechern an. Hierdurch wird verhindert, dass sich die Lautsprecher aufgrund von Vibrationen bewegen oder herunterfallen. Verwenden Sie 3 oder 4 Noppen pro Lautsprecher.

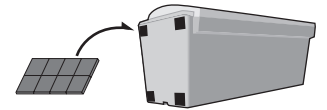

1 Bringen Sie die Ständersockel an die Sockel an.

1 Führen Sie Ständersockel B ein.

Diese Löcher müssen beim Einführen des Ständersockels übereinstimmen.

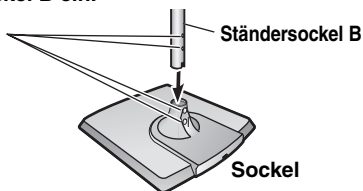

2 Sichern Sie Ständersockel B am Sockel.

Achten Sie darauf, die Schrauben fest anzuziehen.

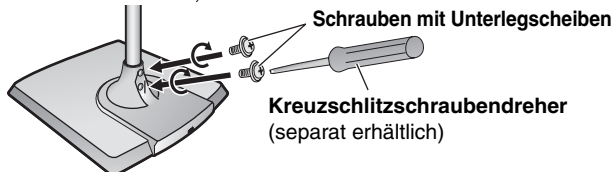

2 Bringen Sie die Ständersockel an.

1 Führen Sie das Lautsprecherkabel von Ständersockel A durch Ständersockel B und den Sockel.

Dies geht schneller, wenn Sie das Kabel auf der Hälfte lose falten (nicht quetschen), den gefalteten Abschnitt durch den Ständersockel führen und dann den Rest des Kabels durch den Sockel nachziehen.

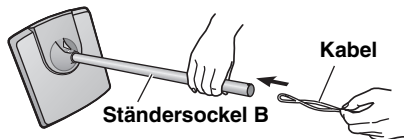

2 Verbinden Sie Ständersockel A mit Ständersockel B.

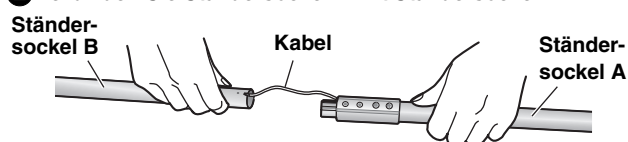

3 Sichern Sie die Ständersockel.

Achten Sie darauf, die Schrauben fest anzuziehen.

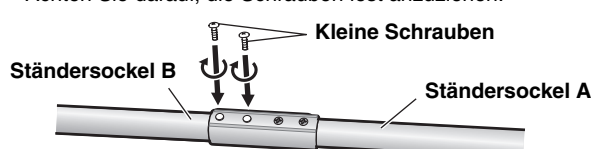

3 Bringen Sie die Ständersockel an die Lautsprecher an.

Führen Sie den Schraubenkopf zwischen die 2 Stopper der Lautsprechernut ein.

Sichern Sie den Ständersockel, indem Sie die linken und rechten Schrauben abwechselnd immer stärker anziehen, bis sie voll greifen. Bedecken Sie, um Kurzschlüsse zu vermeiden, nicht die Anschlussbuchsen mit dem Ständersockel.

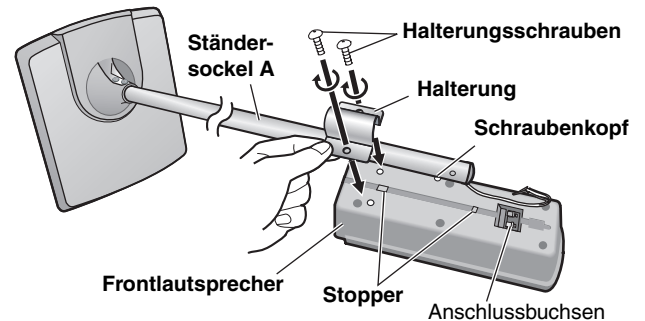

4 Schließen Sie die Lautsprecherkabel an.

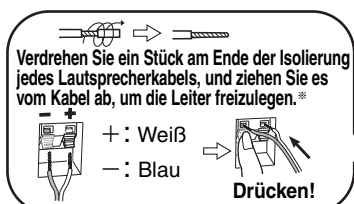

* Falls die Lautsprecherkabel keine Vinylspitzen besitzen, verbinden Sie sie direkt mit den Anschlüssen.

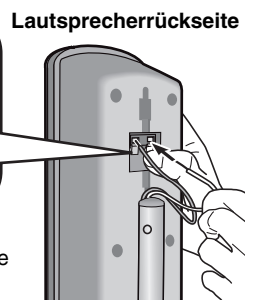

5 Sichern Sie die Lautsprecherkabel an den Sockeln.

1 Pressen Sie das Lautsprecherkabel so gut es geht in die Nut der Einbaufassungsbdeckung.

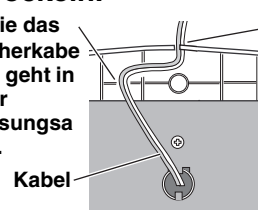

2 Drücken Sie das Lautsprecherkabel gegen den Sockel, während Sie es zwischen den Stiften einfädeln.

Hinweis

- Damit die Lautsprecherkabel nicht aus den Ständersockeln gezogen werden, lassen Sie die Plastikummantelung auf den Ständersockeln, während Sie die Lautsprecherständer anbringen.
- **HT885** Die Frontlautsprecher- und die Surround-Lautsprecherpaare sowie die jeweils dafür vorgesehenen Ständerbeinpaare besitzen eine unterschiedliche Ausführung.
 - Überprüfen Sie den Aufkleber an der Rückwand jedes Lautsprechers, bevor Sie das Ständerbein daran befestigen (→ Seite 6).
 - Die Ständerbeine mit dem kurzen Kabel sind für die Frontlautsprecher vorgesehen.



1 Montieren Sie die Lautsprecherständer.

- 1 Führen Sie das Lautsprecherkabel durch den Sockel.**
Dies geht schneller, wenn Sie das Kabel auf der Hälfte lose falten (nicht quetschen), den gefalteten Abschnitt durch das Loch führen und dann den Rest des Kabels durch den Sockel nachziehen.

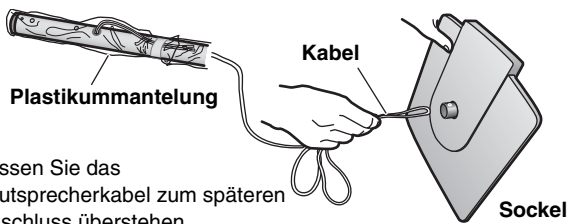

Lassen Sie das Lautsprecherkabel zum späteren Anschluss überstehen.

- 2 Setzen Sie das Ständerbein ein.**

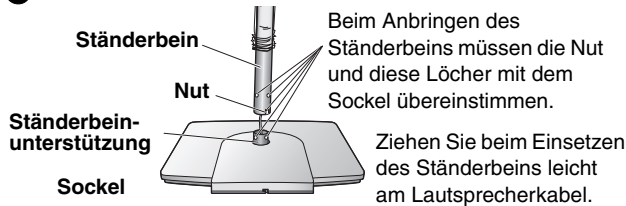

Beim Anbringen des Ständerbeins müssen die Nut und diese Löcher mit dem Sockel übereinstimmen.

Ziehen Sie beim Einsetzen des Ständerbeins leicht am Lautsprecherkabel.

- 3 Befestigen Sie das Ständerbein am Sockel.**

Achten Sie darauf, die Schrauben fest anzuziehen.

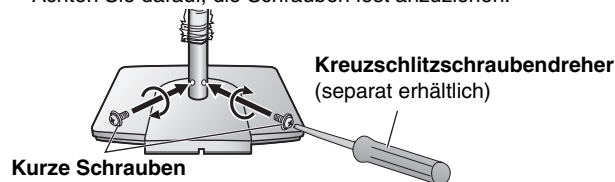

Bevor Sie fortfahren, sollten Sie die Plastikummantelung vom Ständerbein entfernen.

2 Bringen Sie die Ständer an die Lautsprecher an.

Sichern Sie die Ständer, indem Sie die oberen und unteren Schrauben abwechselnd immer stärker anziehen, bis sie voll greifen.

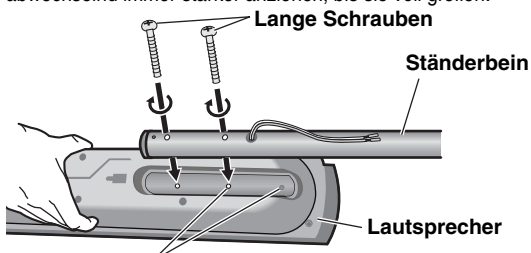

Der Ständer kann auch im unteren Bereich der Rückwand am Lautsprecher befestigt werden.

Die Höhe des Lautsprechers lässt sich ändern, indem Sie den Ständer auf der Lautsprecherrückseite weiter oben bzw. weiter unten anbringen.

3 Schließen Sie die Lautsprecherkabel an.

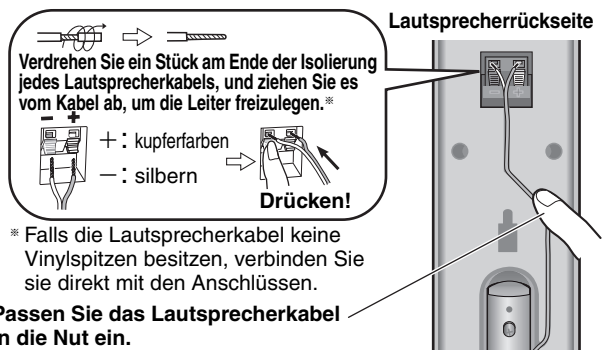

* Falls die Lautsprecherkabel keine Vinylspitzen besitzen, verbinden Sie sie direkt mit den Anschlüssen.

Wenn Lautsprecherkabel übrig ist, führen Sie es in die Öffnung oben am Ständerbein ein, während Sie von der Unterseite des Sockels her am Kabel ziehen.

4 Sichern Sie die Lautsprecherkabel an den Sockeln.

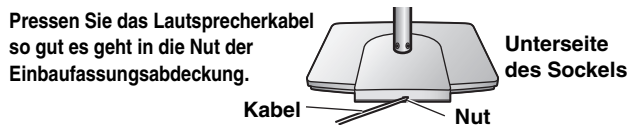

Pressen Sie das Lautsprecherkabel so gut es geht in die Nut der Einbaffungsabdeckung.

■ Sichern der Lautsprecher gegen Umfallen

Vorbereitung

Befestigen Sie Ösenbolzen (nicht mitgeliefert) an einer Wand, um die Lautsprecher daran zu sichern (→ Diagramm rechts).

- Bitte besorgen Sie sich Ösenbolzen, die zum Einschrauben in die jeweils zur Verankerung vorgesehene Oberfläche (Wand, Pfeiler usw.) geeignet sind.
- Konsultieren Sie bei Bedarf einen Fachmann bezüglich der geeigneten Vorgehensweise bei Montage an einer Betonwand oder an einer Stelle, wo der Werkstoff keinen festen Halt für Schrauben bietet. Bei unsachgemäßer Befestigung können Wand oder Lautsprecher beschädigt werden.

Damit der Lautsprecher nicht umkippt, befestigen Sie ihn mit einem Band (nicht im Lieferumfang enthalten) fest an einer Wand, wie dargestellt.

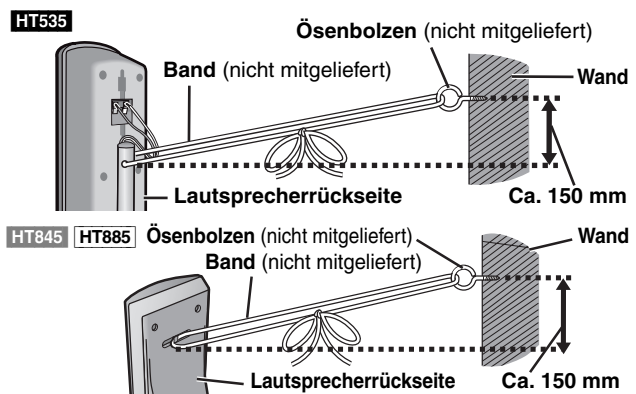

SCHRITT 2 Positionierung

Die Art und Weise, wie die einzelnen Lautsprecher im Hörraum angeordnet werden, kann die Wiedergabe der Bässe sowie das erzeugte Klangfeld stark beeinflussen. Bitte beachten Sie daher die folgenden Hinweise:

- Stellen Sie die Lautsprecher grundsätzlich auf einer ebenen, stabilen Unterlage auf.
- Werden Lautsprecher zu nahe am Boden oder zu dicht an Wänden oder Zimmerecken aufgestellt, kann dies dazu führen, dass die Bässe übermäßig betont werden. Wände und Fenster sollten möglichst mit dicken Vorhängen abgedeckt werden.
- Stellen Sie die Frontlautsprecher, den Mittellautsprecher und die Surround-Lautsprecher jeweils etwa im gleichen Abstand von der Hörposition auf. Bei den in den obigen Schemen angegebenen Winkeln handelt es sich lediglich um Richtwerte.

Weitere Möglichkeiten bei der Aufstellung der Lautsprecher (→ Seite 29)

HT535

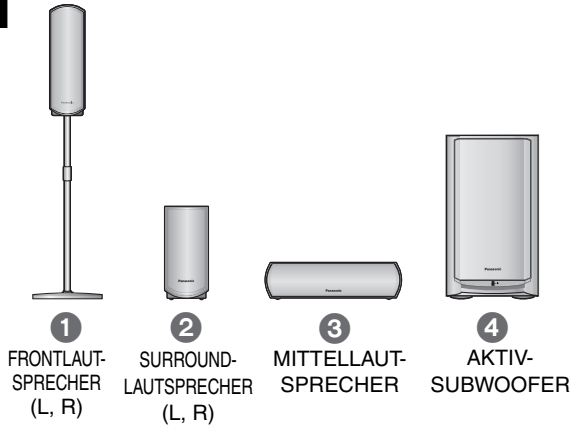

Links und rechts ist bezüglich der Front- und Surround-Lautsprecher das gleiche.

Aufstellungsbeispiel

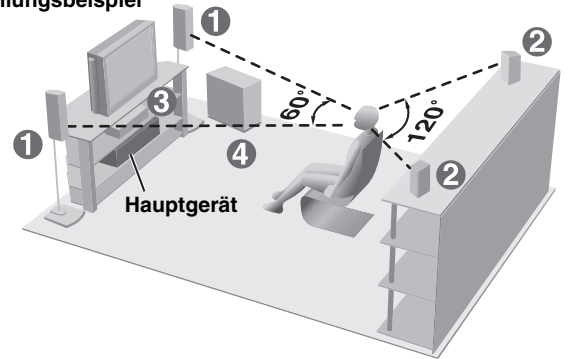

HT845

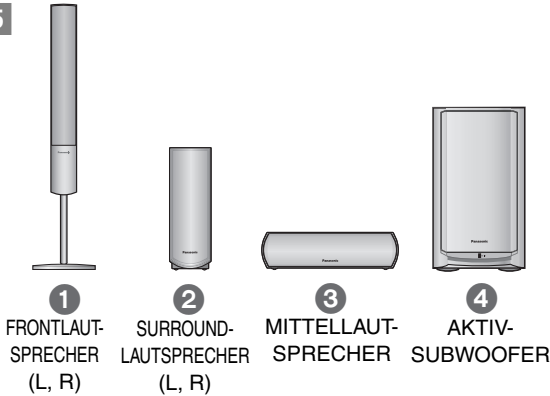

Links und rechts ist bezüglich der Front- und Surround-Lautsprecher das gleiche.

Aufstellungsbeispiel

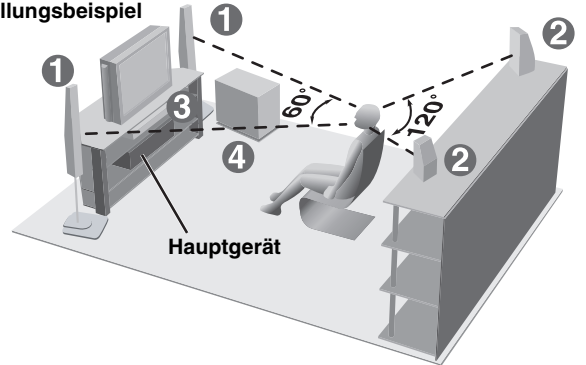

HT885

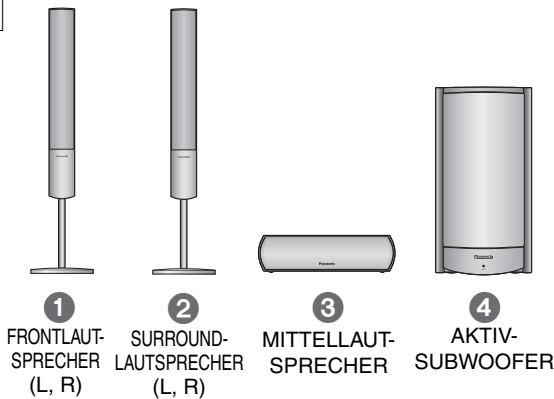

Links und rechts ist bezüglich der Front- und Surround-Lautsprecher das gleiche.

Aufstellungsbeispiel

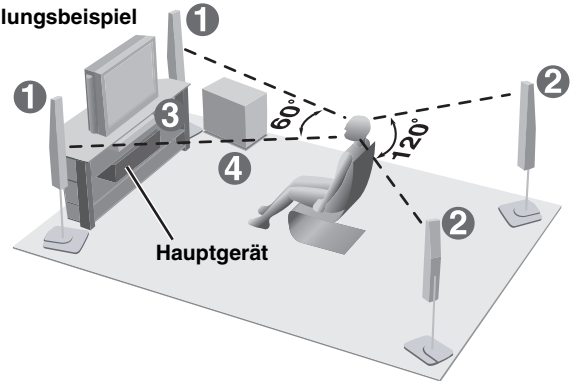

Verwenden Sie einen Frontlautsprecher nicht als Surround-Lautsprecher oder umgekehrt. Überprüfen Sie den Typ jedes einzelnen Lautsprechers anhand des Aufklebers an der Rückwand.

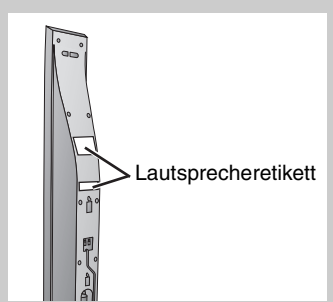

Verwenden Sie ausschließlich die mitgelieferten Lautsprecher.

- Durch den Gebrauch von anderen Lautsprecherboxen kann das Gerät beschädigt werden, und die Klangqualität wird beeinträchtigt.
- Stellen Sie die Lautsprecher auf einer ebenen Unterlage auf, damit sie nicht umkippen können. Falls eine Aufstellung auf einer ebenen Unterlage aus irgendeinem Grund nicht möglich ist, müssen geeignete Maßnahmen getroffen werden, um ein Umkippen der Lautsprecher zu verhindern.

Hauptgerät

Hinweis

Sorgen Sie für einen Mindestabstand von 10 mm zwischen den Lautsprechern und der Anlage, damit eine ausreichende Belüftung gewährleistet ist.

Mittellautsprecher

- Die vom Mittellautsprecher beim Betrieb erzeugten mechanischen Schwingungen können Bildstörungen verursachen, wenn der Mittellautsprecher direkt auf dem Fernsehgerät aufgestellt wird. Stellen Sie den Mittellautsprecher daher auf einem Hi-Fi-Schrank oder Regal auf.
- Um zu verhindern, dass die Lautsprecher herunterfallen, sollten sie nicht direkt auf dem Fernsehgerät aufgestellt werden.

Aktiv-Subwoofer

Stellen Sie den Subwoofer rechts oder links neben dem Fernsehgerät, auf dem Boden oder auf einem stabilen Regal auf, damit die beim Betrieb erzeugten mechanischen Schwingungen keine negativen Auswirkungen haben. Halten Sie an der Rückseite des Subwoofers einen Freiraum von 10 cm ein, um für ausreichende Belüftung zu sorgen.

Achtung

Stellen Sie sich nicht auf den Sockel und schütteln Sie den Lautsprecher nicht. Seien Sie vorsichtig, wenn Kinder in der Nähe sind.

Beispiel:
HT535

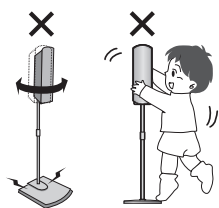

Hinweise zum Gebrauch der Lautsprecher

- Wiedergabe mit hohem Lautstärkepegel über längere Zeiträume hinweg kann zu einer Beschädigung der Lautsprecher und einer Verkürzung ihrer Lebensdauer führen.
- Verringern Sie den Lautstärkepegel in den folgenden Situationen, um eine Beschädigung der Lautsprecher zu vermeiden.
 - Bei Wiedergabe von verzerrtem Klang.
 - Wenn die Lautsprecher wegen eines Schallplattenspielers, Rauschen von UKW-Sendungen oder des Sinussignals eines Oszillators, einer Test-Disc oder eines elektronischen Instruments Hall erzeugen.
 - Bei der Einstellung des Klangcharakters.
 - Beim Ein- und Ausschalten des Gerätes.

Bei Auftreten von Farbstörungen beim Fernsehempfang.

Die Lautsprecher im Lieferumfang dieser Anlage sind auf den Betrieb in unmittelbarer Nähe eines Fernsehgerätes ausgelegt, doch kann es je nach Ausführung des Fernsehgerätes und Platzierung der einzelnen Komponenten der Anlage zu Bildstörungen kommen.

In einem solchen Fall schalten Sie das Fernsehgerät etwa 30 Minuten lang aus.

In den meisten Fällen wird eine derartige Störung durch die eingebaute Entmagnetisierungsfunktion des Fernsehgerätes beseitigt. Falls nicht, stellen Sie die Lautsprecher in einem größeren Abstand vom Fernsehgerät auf.

Achtung

- Der Aktiv-Subwoofer und die Lautsprecher im Lieferumfang dieser Anlage dürfen nur wie in dieser Bedienungsanleitung beschrieben verwendet werden. Anderenfalls können Verstärker und/oder Lautsprecher beschädigt werden, und es besteht die Gefahr eines Brandausbruchs. Falls es zu einer Beschädigung gekommen ist oder eine plötzliche Abnahme der Leistung festgestellt wird, wenden Sie sich bitte an Ihren Fachhändler oder eine Kundendienststelle.
- Bitte versuchen Sie auf keinen Fall, diese Lautsprecher auf andere Weise als in dieser Bedienungsanleitung beschrieben an einer Wand zu befestigen.

SCHRITT 3

Verbinden der Lautsprecher mit dem Subwoofer

- Bringen Sie die Etiketten an den Lautsprecherkabeln an, um die Identifizierung der einzelnen Lautsprecher beim Anschließen zu erleichtern.
- Die Anschlüsse des Suwoofers verfügen über eine hohe Ausgangsspannung. Schließen Sie die Lautsprecherkabel sorgfältig an.

Lautsprecherkabel

HT535 HT845

- 1 x Kurzes Kabel: für Mittellautsprecher
- 2 x Lange Kabel: für Surround-Lautsprecher

HT885

- 1 x kurzes Kabel: für Mittellautsprecher



Bogen mit Etiketten für Lautsprecherkabel



Lautsprecherkabel-Etiketten

Die Abbildung zeigt SC-HT535.

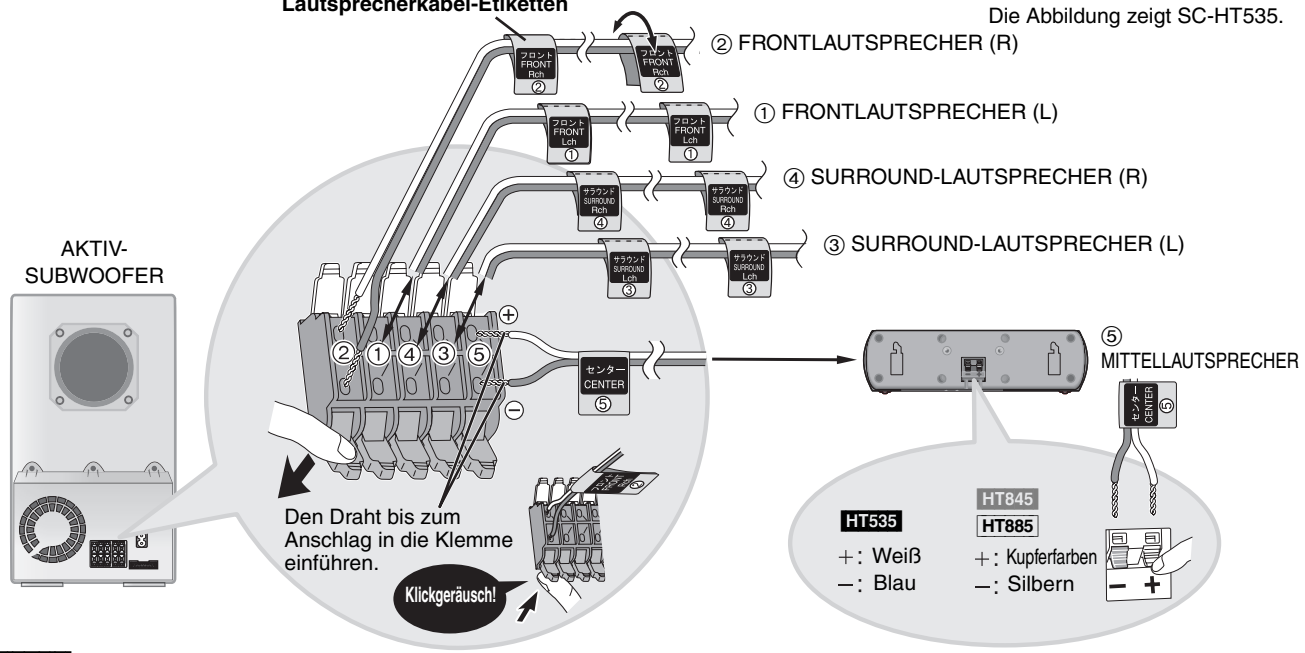

Hinweis

- HT845 HT885 Obwohl der dargestellte Subwoofer anders aussieht, können Sie die Lautsprecher auf die gleiche Weise an den Subwoofer anschließen.
- Die positiven (+) und negativen (-) Lautsprecherdrähte dürfen auf keinen Fall kurzgeschlossen werden.
- Achten Sie darauf, nur positive (HT535: weiße, HT845 HT885: kupferfarben) Kabel an positive (+) Buchsen und negative (HT535: blaue HT845 HT885: silberne) Kabel an negative (-) Anschlüsse. Durch einen fehlerhaften Anschluss der Kabel können die Lautsprecher beschädigt werden.

SCHRITT 4 Videoanschlüsse

- Stellen Sie den Anschluss an das Fernsehgerät nicht indirekt über einen Videorecorder her. Anderenfalls kann es aufgrund einer Kopierschutzvorrichtung vorkommen, dass das Bild nicht einwandfrei auf dem Fernsehschirm angezeigt wird.
- Schalten Sie das Fernsehgerät vor dem Anschließen aus, und schlagen Sie bezüglich der Anschlüsse auch in der Bedienungsanleitung des Fernsehgerätes nach.

■ Fernsehgerät mit VIDEO IN-Buchse

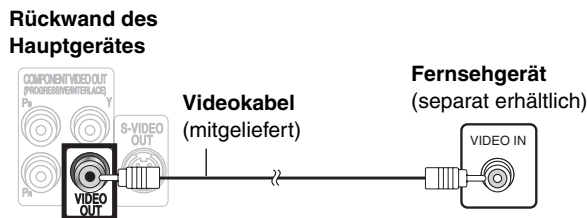

■ Fernsehgerät mit S-VIDEO IN-Buchse

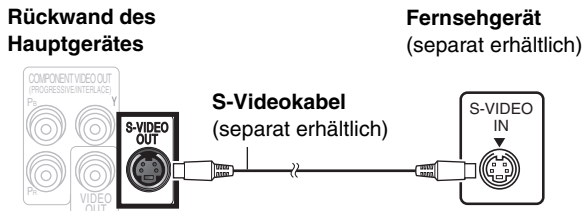

S-VIDEO OUT Buchse

Das an der S-VIDEO OUT-Buchse anliegende Videosignal liefert im Vergleich zum Anschluss an der VIDEO OUT-Buchse ein Bild mit lebhafteren Farben, da das Farbsignal (C) getrennt vom Luminanzsignal (Y) ausgegeben wird. (Das tatsächliche Ergebnis hängt vom Fernsehgerät ab.)

■ Fernsehgerät mit SCART-Buchse

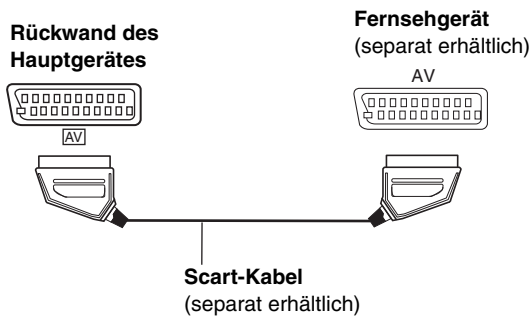

SCART (AV) Buchse

Um eine Verbesserung der Bildqualität zu erzielen, können Sie den Typ des von der SCART (AV)-Buchse ausgegebenen Videosignals dem jeweils verwendeten Fernsehgerät entsprechend von „Video“ auf entweder „S-Video“ oder „RGB“ einstellen. Wählen Sie „S-Video/YPbPr“ oder „RGB/No Output“ aus QUICK SETUP (→ Seite 10).

Videokabel



■ Fernsehgerät mit COMPONENT VIDEO IN-Buchsen

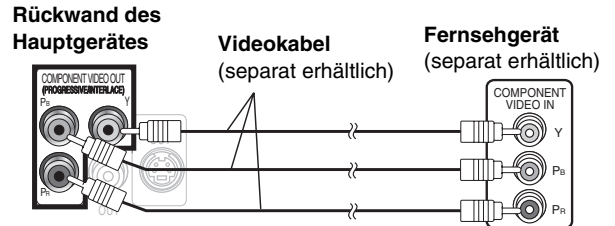

COMPONENT VIDEO OUT-Buchsen

Von diesen Buchsen können sowohl Komponentensignale mit Zwischenzeilenabtastung als auch solche mit Zeilensprungabtastung ausgegeben werden, die im Vergleich zu dem von der S-VIDEO OUT-Buchse ausgegebenen Signal eine höhere Bildqualität liefern. Wenn der Videoanschluss an diesen Buchsen hergestellt wird, werden die Farbdifferenzsignale (P_b/P_r) und das Luminanzsignal (Y) getrennt ausgegeben, um eine originalgetreue Farbwiedergabe zu erhalten.

- Die Beschriftung der Komponentensignaleingangsbuchsen ist je nach Ausführung des verwendeten Fernsehgerätes bzw. Monitors verschieden (z.B. Y/P_b/P_r, Y/B-Y/R-Y, Y/C_b/C_r). Verbinden Sie gleichfarbige Buchsen.
- Wählen Sie bei Herstellung dieser Verbindung „Video/YPbPr“ oder „S-Video/YPbPr“ aus QUICK SETUP (→ Seite 10) aus. Wenn „RGB/No Output“ ausgewählt ist, wird das RGB-Signal über die SCART (AV)-Buchse ausgegeben, jedoch nicht über die Component Video-Ausgangsbuchsen.

So geben Sie Videomaterial mit Progressivabtastung wieder

- Stellen Sie den Anschluss an den Komponentensignaleingangsbuchsen eines 625p- oder 525p-kompatiblen Fernsehgerätes her. (Bei Anschluss an ein Fernsehgerät, das hierzu nicht kompatibel ist, wird das Bild nicht korrekt angezeigt.)
- Panasonic-Fernseher mit den Eingangsbuchsen 625 (576)/50i-50p, 525 (480)/60i-60p sind kompatibel mit progressiver Abtastung. Konsultieren Sie den Hersteller, wenn Sie ein Fernsehgerät einer anderen Marke besitzen.

SCHRITT 5 Antennen- und Systemanschlüsse

Systemkabel



MW-Rahmenantenne



UKW-Zimmerantenne



Netzkabel



- Schließen Sie das Netzkabel erst an, nachdem alle anderen Anschlüsse hergestellt worden sind.
- Optionale Antennenanschlüsse (→ Seite 23).

Die Abbildung zeigt SC-HT535.

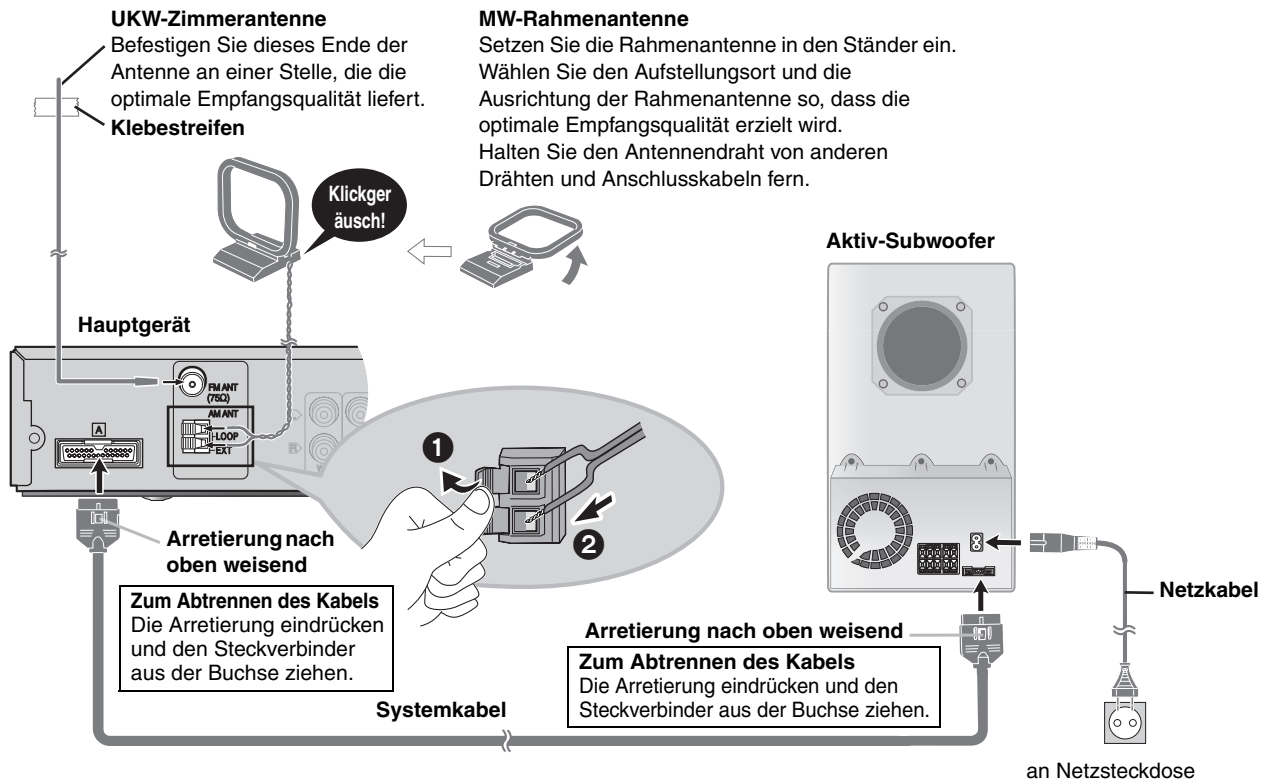

Energieeinsparung

Auch im ausgeschalteten Zustand nimmt das Hauptgerät eine geringe Menge Strom auf (ca. 0,7 W). Trennen Sie daher den Netzstecker von der Netzsteckdose, um Energie einzusparen, wenn das Gerät längere Zeit nicht benutzt werden soll.

Nach erneutem Anschließen an das Stromnetz müssen bestimmte Einstellungen, die in der Zwischenzeit aus dem Benutzerspeicher des Gerätes gelöscht wurden, wieder vorgenommen werden.

Hinweis

Das mitgelieferte Netzkabel ist nur für den Einsatz mit diesem Gerät vorgesehen. Verwenden Sie es nicht in Verbindung mit anderen Geräten.

SCHRITT 6 Die Fernbedienung

Fernbedienung

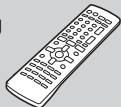

Batterien



- Legen Sie die Batterien so ein, dass die Pole (+ und -) mit denen der Fernbedienung übereinstimmen.

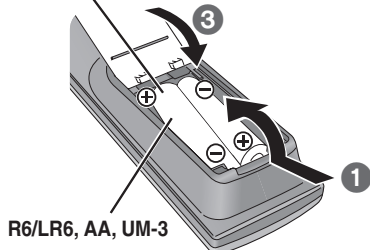

- Keine Akkus verwenden.
- Verbrauchte Batterien sachgerecht entsorgen.

Vermeiden Sie es:

- alte und neue Batterien gemeinsam einzulegen;
 - Batterien verschiedener Sorten gemeinsam einzulegen;
 - Batterien starker Wärme oder offenen Flammen auszusetzen;
 - Batterien zu zerlegen oder kurzzuschließen;
 - zu versuchen Alkali- oder Manganbatterien aufzuladen;
 - Batterien mit teilweise abgelöster Ummantelung zu verwenden.
- Unsachgemäße Handhabung von Batterien kann zum Auslaufen von Elektrolyt führen, was eine Beschädigung von Gegenständen durch Kontakt mit der Flüssigkeit sowie Brand zur Folge haben kann.

Nehmen Sie die Batterien heraus, wenn die Fernbedienung längere Zeit nicht benutzt werden soll. Lagern Sie die Batterien an einem kühlen, dunklen Ort.

■ Gebrauch

Richten Sie die Fernbedienung direkt vor dem Gerät auf den Fernbedienungssignal-Sensor (→ Seite 10), innerhalb eines maximalen Abstands von 7 Metern, wobei Hindernisse auf dem Übertragungsweg zu vermeiden sind.

SCHRITT 7

QUICK SETUP (Schnelle Einrichtung)

Das QUICK SETUP-Menü gestattet es Ihnen, die bei der ursprünglichen Inbetriebnahme des Gerätes erforderlichen Einstellungen bequem vorzunehmen.

Schalten Sie das Fernsehgerät ein und wählen Sie den richtigen Videoeingang aus.

1	2	3	4	5	6
	DVD/CD 	SHIFT + SETUP MUTING 	Auswählen ENTER Registrieren 	ENTER 	SHIFT + SETUP MUTING
Das Gerät einschalten.	Auswählen "DVD/CD".	Anzeige des QUICK SETUP-Menüs.	Die Einstellungen anhand der angezeigten Informationen vornehmen.	Drücken Sie abschließend QUICK SETUP.	Zum Verlassen des Menüs drücken.

Späteres Ändern dieser Einstellungen

Wählen Sie „QUICK SETUP“ im Register „Others“ (→ Seite 21).

Übersicht über die Bedienelemente

Die Abbildungen zeigen SC-HT535.

Die Nummern der Bezugsseiten sind in Klammern angegeben.

Quelle auswählen AUX (27)
HT845 HT885

Einschlaf-Zeitschaltuhr (28)
Video-Eingangsmodus des Fernsehgerätes einschalten (27)
Wählen Sie Fernsehkanäle, Discnummern etc. aus. Geben Sie Zahlen ein (13)
Abbrechen (13)

Das Gerät ein- und ausschalten (10)
Fernseh- und Videokassettenrecorder-Bedienungsvorgänge (27)

Quelle auswählen TUNER/BAND (22), DVD/CD (10)

Kanalauswahl (22, 27)

Die Lautstärke einstellen (13)

Einfache Bedienungsvorgänge zur Wiedergabe (12, 13)

Menü einer Disc (16) oder Abspieliste (17) anzeigen

Rückkehr zum vorherigen Menü (13) oder Lautstärke am Fernseher erhöhen (27)

Hauptmenü einer Disc (16) oder Programmliste (17) anzeigen
Menüoptionen auf dem Fernsehschirm auswählen oder registrieren, Einzelbild-Weiterschaltung (13)

Bildschirmmenü anzeigen (18), RDS-Textdaten anzeigen (23) oder Lautstärke am Fernseher verringern (27)

Einschlaf-Zeitschaltuhr (28)
HT845 HT885
SLEEP QUICK OSD (14)

Für Zugriff auf die mit orangefarbener Beschriftung gekennzeichneten Funktionen:
Während Sie [SHIFT] gedrückt halten, drücken Sie die entsprechende Taste.

SUBWOOFER LEVEL (25)	SUPER SRND H.BASS (24, 25)	C.FOCUS SFC (24)	MIX 2CH DPL II (24)
QUICK OSD (14)	ZOOM MANUAL SKIP (14)	SUBTITLE AUDIO (14, 15)	SETUP MUTING (20, 28)
FL DISPLAY (13)	ANGLE/PAGE GROUP (13, 15)	REPEAT (15)	PLAY MODE (15)
ADVANCED DISC REVIEW (14)	PLAY SPEED QUICK REPLAY (14, 15)	TEST CH SELECT (25)	



Netzstrom-Versorgungsanzeige [AC IN]
Diese Anzeige leuchtet, wenn der Subwoofer an eine Netzsteckdose angeschlossen ist.

Bereitschafts-/Ein-Anzeige

Wenn das Gerät an eine Netzsteckdose angeschlossen ist, leuchtet diese Anzeige im Bereitschaftszustand und erlischt beim Einschalten des Gerätes.

INPUT SELECTOR (22)

DVD/CD → FM → AM → TV → VCR →
AUX (HT845 HT885) → Zurück zu DVD/CD

▲ OPEN/CLOSE

Das Disc-Fach öffnen/schließen (12)

◀◀/▶▶, ▶▶/▶▶/∨ TUNING ▲

Überspringen oder Zeitlupenwiedergabe/Suchlauf (12)/
Radiosender auswählen (22)

PROGRESSIVE
Video mit Progressivabtastung (12)

RDS
RDS-Textdaten anzeigen (23)

H.BASS
Bassverstärker ein-/ausschalten (25)

H.BASS Anzeige (HT845 HT885)

■/TUNE MODE
Wiedergabestopp (12)/
Tuning-Modus auswählen (22)

■/FM MODE
Pause (12)/UKW-Epfangsbedingung einstellen (22)

▶/MEMORY
Discs wiedergeben (12)/Radiosender speichern (22)









Fernbedienungssignal-Sensor

PHONES
Kopfhörer anschließen (28)

VOLUME
Lauter/leiser (12)

Bereitschafts-/Einschalttaste (⏻/⏻)

Drücken Sie diesen Schalter, um das Gerät aus dem Bereitschaftszustand einzuschalten und umgekehrt. Auch im Bereitschaftsmodus verbraucht das Gerät etwas Strom. (12)

Disc	Logo	Symbol in dieser Anleitung	Bemerkungen
DVD-RAM		RAM	Discs wurden mit Geräten aufgezeichnet, die die Version 1.1 des Video Recording Format (eine vereinheitlichte Video-Aufzeichnungsnorm) verwenden, wie beispielsweise DVD-Videorecorder, DVD-Videokameras, PCs usw.
		JPEG	Aufgenommen mit Panasonic SD Multi Cameras oder DVD-Videorecordern mit DCF (Design rule for Camera File system) Standardversion 1.0.
		MPEG4	Aufgenommen mit Panasonic SD Multi Cameras oder DVD-Videorecordern [entsprechend den SD VIDEO-Spezifikationen (ASF-Norm)/MPEG4 (Simple Profile) Videosystem/G.726 Audiosystem].
		DivX ^{※1}	—
DVD-Audio		DVD-A	—
		DVD-V	Einige DVD-Audio-Discs enthalten DVD-Videoinhalt. Zur Wiedergabe von DVD-Videoinhalt wählen Sie „Play as DVD-Video“ in Other Menu (→ Seite 19).
DVD-Video		DVD-V	—
DVD-R (DVD-Video)/ DVD-RW (DVD-Video)			Discs, die mit DVD-Videorecordern oder -kameras bespielt und finalisiert ^{※2} wurden.
+R (Video)/ +RW (Video)	—		Discs, die mit DVD-Videorecordern oder -kameras bespielt und finalisiert ^{※2} wurden.
DVD-R (DivX Video)/ DVD-RW (DivX Video)			Finalisieren ^{※2} Sie die Disc nach der Aufnahme.
DVD-RW (DVD-VR)		DVD-RW (VR)	Discs wurden auf DVD-Videorecordern oder DVD-Videokameras aufgenommen und finalisiert ^{※2} , die Version 1.1 des Video Recording Format (eine vereinheitlichte Video-Aufzeichnungsnorm) verwenden.
Video CD		VCD	—
SVCD			Entspricht IEC62107
CD		CD	Dieses Gerät ist kompatibel mit HDCD, unterstützt aber nicht die Funktion Peak Extend (eine Funktion, die den Dynamikbereich von Signalen auf hoher Ebene erweitert). HDCD-codierte CDs klingen besser, da sie mit 20 Bit codiert sind, im Vergleich zu 16 Bit bei allen anderen CDs.
CD-R CD-RW	—	WMA MP3 JPEG CD MPEG4 DivX ^{※1} VCD	<ul style="list-style-type: none"> • Dieses Gerät ist zum Abspielen von CD-R/RW-Discs (für Aufzeichnung von Audiodaten vorgesehen) geeignet, die in einem der links aufgeführten Formate bespielt wurden. Beenden Sie die Aufnahmesitzungen oder finalisieren^{※2} Sie die Disc nach beendeter Aufzeichnung. • HighMAT-Discs Nur WMA-, MP3- oder JPEG-Dateien. Zur Wiedergabe ohne HighMAT-Funktion wählen Sie „Play as Data Disc“ in Other Menu (→ Seite 19). • WMA Dieses Gerät unterstützt keine Multiple Bit Rate (MBR: Dateien, die denselben Inhalt in mehreren unterschiedlichen Bit-Raten codiert enthalten).

※1 Erstellt mit DivX Ver.3.11, 4.x, 5.x [DivX Videosystem/MP3, Dolby Digital oder MPEG Audiosystem].

※2 Bei der Finalisierung handelt es sich um ein Verfahren, das eine Wiedergabe der Disc mit kompatiblen Geräten ermöglicht.

• Je nach Disc-Typ, Zustand der Aufzeichnung, Aufzeichnungsverfahren und Erstellungsart der Dateien kann es vorkommen, dass nicht alle oben aufgelisteten Discs mit diesem Gerät abgespielt werden können (→ Seite 17, Tipps zur Herstellung von Daten-Discs).

■ Nicht mit diesem Gerät abspielbare Discs

Version 1.0 der Formate DVD-RW, DVD-ROM, CD-ROM, CDV, CD-G, SACD, Photo-CD, DVD-RAM-Discs, die nicht aus ihrer Cartridge entfernt werden können, 2,6-GB- und 5,2-GB-DVD-RAM-Discs sowie im Handel als „Chaoji VCD“ vertriebene Discs, einschließlich CVD-, DVCD- und SVCD-Discs, die nicht der Norm IEC62107 entsprechen.

■ Audioformat von DVDs

Discs, die mit den rechts abgebildeten Logos gekennzeichnet sind, werden von diesem Gerät automatisch erkannt und decodiert.



■ Videosysteme

– Dieser Player kann sowohl PAL als auch NTSC wiedergeben, aber Ihr Fernsehgerät muss mit dem auf der Disc verwendeten System kompatibel sein.
 – PAL-Discs können auf einem NTSC-Fernsehgerät nicht korrekt wiedergegeben werden.
 – Dieses Gerät kann NTSC-Signale in PAL 60 umwandeln, zur Anzeige auf einem PAL-Fernseher (→ Seite 21, „NTSC Disc Output“ in Register „Video“).

1 Das Gerät einschalten. 

2 Wählen Sie „DVD/CD“.

INPUT SELECTOR

3 Das Disc-Fach öffnen. 

4 Die Disc einlegen.

- Legen Sie doppelseitige Discs so ein, dass die Beschriftung der Seite, die Sie abspielen möchten, nach oben zeigt.

- **RAM** Entfernen Sie die Disc aus der Cartridge, bevor Sie sie verwenden.

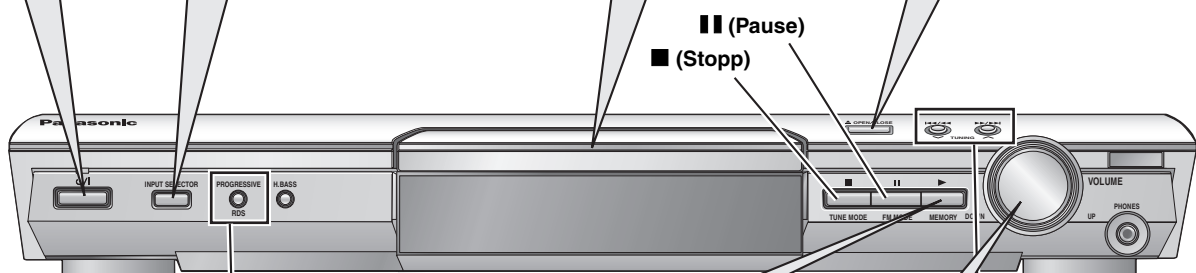
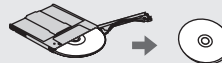
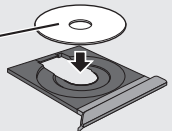

PROGRESSIVE
Video mit Progressivabtastung ist möglich
(→ Seite 8).



5 Die Wiedergabe starten.

Das Fach wird automatisch geschlossen.

6 Die Lautstärke einstellen.

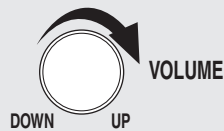

Drücken zum Überspringen.

Gedrückt halten für
– Suchlauf (während der Wiedergabe)
– Zeitlupenwiedergabe (im Pausenzustand)(Laufbild-Abschnitt)
• Drücken Sie [▶] (Wiedergabe), um die normale Wiedergabe zu starten.



Hinweis

- Die Disc rotiert weiter, während Menüs angezeigt werden. Drücken Sie [■] nach beendeter Einstellung, um den Laufwerksmotor und den Fernsehschirm zu schonen.
- Die Gesamtanzahl der Titel wird möglicherweise bei +R/+RW nicht korrekt angezeigt.

Verwenden der Fernbedienung

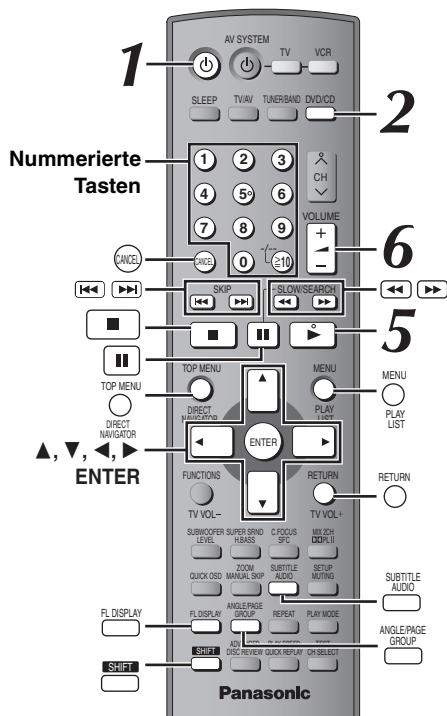

Eingeben von Zahlen

RAM DVD-RW (VR) DVD-A
DVD-V VCD CD
 Beispiel: Zur Eingabe von 12: [≥10] → [1] → [2]
VCD mit Wiedergabesteuerung Drücken Sie [■], um die Wiedergabesteuerungsfunktion abzubrechen, und drücken Sie dann die nummerierten Ziffern.
WMA MP3 JPEG MPEG4 DivX
 Beispiel: Zur Eingabe von 123: [1] → [2] → [3] → [ENTER]
 • Drücken Sie [CANCEL], um eine falsch eingegebene Ziffer zu löschen.

Disc-Menü

DVD-A DVD-V
 Anzeigen des Hauptmenüs einer Disc
RAM DVD-RW (VR)
 Anzeigen der Programme (→ Seite 17)
DVD-V
 Anzeigen eines Disc-Menüs
RAM DVD-RW (VR)
 Anzeigen einer Abspielliste (→ Seite 17)
VCD mit Wiedergabesteuerung
 Anzeigen eines Disc-Menüs

Zurückkehren zur vorherigen Bildschirm-anzeige

RETURN

Display des Hauptgerätes

RAM DVD-RW (VR) DVD-A
DVD-V WMA MP3 MPEG4 DivX
 Zeitanzeige
 ↔ Informationsanzeige
JPEG
 Bei aktivierter Dia-Vorführung (→ Seite 18):
 SLIDE ↔ Informationsanzeige
 Bei deaktivierter Dia-Vorführung:
 PLAY ↔ Informationsanzeige

Untertitel/ Informationsanzeige

RAM DVD-RW (VR)
 Untertitel ein-/ausschalten (→ Seite 15)
DVD-V DivX VCD (nur SVCD)
 Auswahl der Untertitelsprache (→ Seite 15)
JPEG
 Datum ↔ Keine Informationen

Starten der Wiedergabe mit einer ausgewählten Gruppe

DVD-A WMA MP3 JPEG
MPEG4 DivX
 Jeder Ordner auf einer WMA/MP3-, JPEG-, MPEG4- und DivX-Video-Disc wird als eine „Group“ behandelt.
 Auswählen
 Registrieren

Stopp

Während die Anzeige „RESUME“ im Display erscheint, wird die aktuelle Position gespeichert.
 • Drücken Sie [▶] (Wiedergabe), um die Wiedergabe fortzusetzen.
 • Drücken Sie [■], um die gespeicherte Position zu löschen.

Pause

• Drücken Sie [⏸] (Wiedergabe), um die Wiedergabe neuzustarten.

Überspringen

WMA MP3 JPEG MPEG4 DivX
 [▲, ▼]: Überspringen von Gruppen während der Wiedergabe
 [◀, ▶]: Inhaltsprung während der Wiedergabe

Suchlauf (während der Wiedergabe)

• Bis zu 5 Geschwindigkeitsstufen.
 • Drücken Sie [▶] (Wiedergabe), um die normale Wiedergabe zu starten.
VCD Zeitlupenwiedergabe: nur in Vorwärtsrichtung.
MPEG4 DivX Zeitlupenwiedergabe: Funktioniert nicht.

Einzelbild-Weiterschaltung (im Pausenzustand)

DVD-A (Laufbild-Abschnitt)
RAM DVD-RW (VR) DVD-V VCD
 • **VCD** Nur in Vorwärtsrichtung.

Wahl von Einträgen des Bildschirmes

Auswählen
 Registrieren

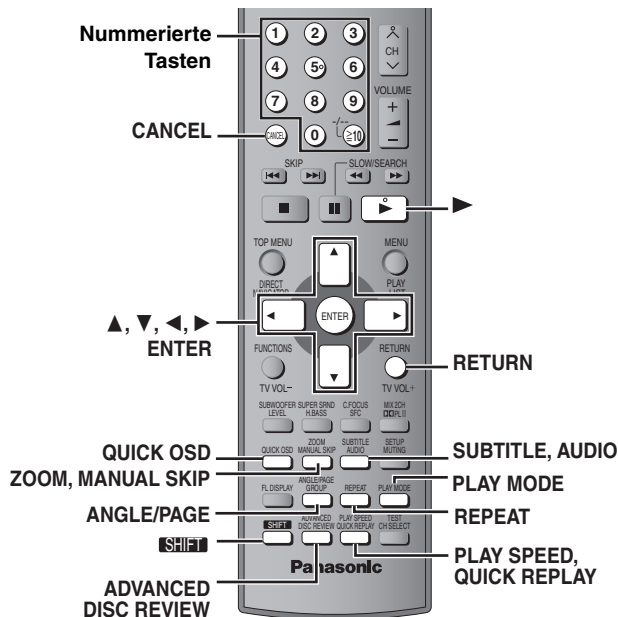

Anzeige der gegenwärtigen Wiedergabe-Betriebsart (QUICK OSD)

Drücken Sie [QUICK OSD].

Basisinformationen (Basics) → Details

↑ Aus ←

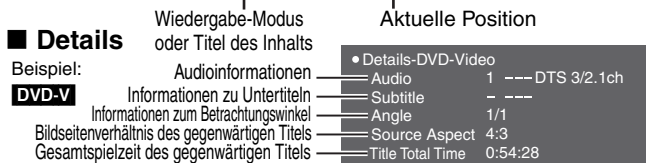
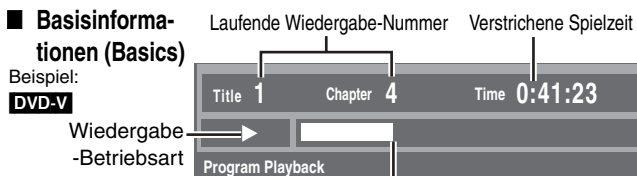

• **MPEG4** | **DivX** Video- und Audioinformationen werden während der Suche nicht angezeigt.

CD | **MP3** | **WMA** Die Bildschirmanzeige QUICK OSD wird automatisch aufgerufen.

Überprüfen abzuspielender Titel (ADVANCED DISC REVIEW)

RAM | **DVD-RW (VR)** (außer Standbild-Abschnitt)

DVD-V (Außer +R/+RW)

Erlaubt das Durchsuchen der Disc und die Wiedergabe von der ausgewählten Position aus. Sie können entweder „Intro Mode“ oder „Interval Mode“ in „Advanced Disc Review“ im Register „Disc“ auswählen (→ Seite 20).

1 Drücken Sie [ADVANCED DISC REVIEW].

Die Bildschirmanzeige QUICK OSD wird aufgerufen.



2 Drücken Sie auf [▶] (Wiedergabe) wenn Sie einen Titel oder ein Programm gefunden haben, das abgespielt werden soll.

• Je nach Disc und Wiedergabe-Position kann diese Funktion u. U. nicht ausgeführt werden.

• **RAM** | **DVD-RW (VR)** Bei der Wiedergabe einer Abspieliste funktioniert dies nicht (→ Seite 17).

Sofortwiederholung

(Nur wenn die verstrichene Spielzeit einer Disc angezeigt werden kann.)

(Außer **MPEG4** | **DivX**, +R/+RW)

Drücken Sie [QUICK REPLAY], um an eine um mehrere Sekunden frühere Stelle zurückzuspringen.

Springt 30 Sekunden vorwärts

(Nur wenn die verstrichene Spielzeit einer Disc angezeigt werden kann.)

RAM | **DVD-RW (VR)** | **DVD-V** (Außer +R/+RW)

Die Wiedergabe startet an einer etwa 30 Sekunden später liegenden Stelle neu. Diese Funktion ist besonders praktisch, wenn Sie beispielsweise Werbung überspringen möchten.

Während der Wiedergabe Drücken Sie [MANUAL SKIP].

RAM | **DVD-RW (VR)** Es ist nicht möglich, das aktuelle Programm zu überspringen, wenn der Anfang des nächsten Programms weniger als 30 Sekunden vom aktuellen Punkt entfernt liegt.

Ändern des Zoomverhältnisses

DVD-A (Laufbild-Abschnitt) | **RAM** | **DVD-RW (VR)** | **DVD-V** | **VCD** | **MPEG4** | **DivX**

Diese Funktion erweitert ein Bild im Letterbox-Format, sodass es den Bildschirm ausfüllt.

Während der Wiedergabe Betätigen Sie [SHIFT]+[ZOOM] zur Wahl des voreingestellten Bildseitenverhältnisses (Just Fit Zoom) oder „Auto“ mehrmals.



DVD-A (Laufbild-Abschnitt) | **RAM** | **DVD-RW (VR)** | **DVD-V** | **VCD**

Auto → 4:3 Standard → European Vista → 16:9 Standard

↑ Cinemascope2 ← Cinemascope1 ← American Vista

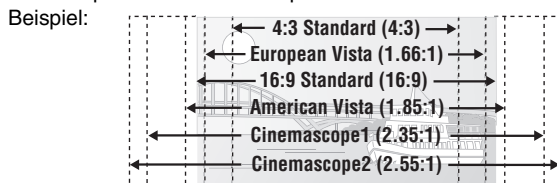

MPEG4 | **DivX** Standard (×0,25 Vollbildschirm) → Original (aktuell aufgezeichnete Größe) → Full (Vollbildschirm)

• Je nach Aufzeichnungsart kann diese Funktion u. U. nicht ausgeführt werden.

Feinabstimmung (Manual Zoom)

Nach Auswahl des voreingestellten Seitenverhältnisses oder „Auto“ drücken Sie [◀, ▶].

– von „×1.00“ zu „×1.60“ (in 0,01 Einheiten)

– von „×1.60“ zu „×2.00“ (in 0,02 Einheiten)

– von „×2.00“ zu „×4.00“ (in 0,05 Einheiten) (nur **MPEG4** | **DivX**)

• Abhängig von dem angeschlossenen Fernsehgerät und dessen

Einstellungen ist es eventuell nicht möglich, bis auf „×4.00“ zu zoomen.

• Wenn Sie die Taste [◀, ▶] gedrückt halten, ändert sich die

Einstellung im Schnelllauf.

Tonspur wechseln

DVD-A | **DVD-V** | **DivX** (mit mehreren Tonspuren) | **RAM** | **DVD-RW (VR)** | **VCD**

Betätigen Sie [AUDIO] mehrmals zur Wahl der gewünschten Tonspur.

Beispiel: **DVD-V**



RAM | **DVD-RW (VR)** | **VCD** Sie können diese Taste zur Wahl von „L“, „R“ oder „LR“ betätigen.

DivX Bei Anzeige des Menüs

Drücken Sie [◀, ▶] zur Auswahl von „L“, „R“ oder „LR“.

DVD-V (Karaoke-Discs)

Bei Anzeige des Menüs

Drücken Sie [◀, ▶] zur Auswahl von „On“ oder „Off“ für Gesangsstimmen.

Einzelheiten hierzu finden Sie in der Begleitliteratur der Disc.

Signaltyp/Daten

LPCM/PPCM/Digital/DTS/MPEG: Signaltyp

kHz (Abtastfrequenz)/bit/ch (Anzahl der Kanäle)

Beispiel: 3/2_1ch

.1: Niederfrequenzeffekt (keine Anzeige, wenn kein Signal vorliegt)
0: Kein Surroundklang
1: Mono-Surroundklang
2: Stereo-Surroundklang (links/rechts)
1: Mittelkanal
2: Frontkanal links+Frontkanal rechts
3: Frontkanal links+Frontkanal rechts+Mittelkanal

• **DivX** Bei einer DivX-Video-Disc kann es einige Zeit dauern, bis die Wiedergabe beginnt, wenn Sie die Audioeinstellung ändern.

Ändern der Untertitel

DVD-V **DivX** (mit mehreren Untertiteln) **VCD** (nur SVCD)
Betätigen Sie [SHIFT]+[SUBTITLE] zur Wahl der gewünschten Untertitelsprache.

- Bei +R/+RW wird möglicherweise eine Nummer für Untertitel angezeigt, die nicht auf dem Bildschirm erscheinen.

So können Sie die Untertitel anzeigen bzw. abschalten

Drücken Sie [◀, ▶] zur Wahl von „On“ oder „Off“.



RAM DVD-RW (VR) (On/Off nur bei Discs, die Informationen zum An- und Abschalten von Untertiteln beinhalten)

Drücken Sie [SHIFT]+[SUBTITLE] zur Wahl von „On“ oder „Off“.

- Informationen zum Abschalten/Anzeigen von Untertiteln können nicht mit Panasonic DVD-Recordern aufgezeichnet werden.

Auswahl des Betrachtungswinkels und Drehen/Weiterschalten des Standbilds

Drücken Sie [SHIFT]+[ANGLE/PAGE] mehrmals, um den Betrachtungswinkel auszuwählen oder das Standbild zu drehen/weiterschalten.

DVD-V (mit mehreren Betrachtungswinkeln) – Auswahl des Betrachtungswinkels

JPEG – Drehen von Standbildern

DVD-A – Weiterschalten von Standbildern (Drücken Sie [RETURN], um zu Seite 1 zurückzukehren.)

Ändern der Wiedergabegeschwindigkeit

DVD-A (Laufbild-Abschnitt) **RAM DVD-RW (VR)** **DVD-V**
Während der Wiedergabe

Drücken Sie [SHIFT]+[PLAY SPEED] mehrmals, um „Normal“, „Fast“ oder „Slow“ auszuwählen.



Ändern der Wiedergabegeschwindigkeit im Bereich von „x0.6“ bis „x1.4“ (in 0,1 Einheiten)

Drücken Sie [◀, ▶] während die oben abgebildete Meldung im Display des Gerätes erscheint.

- Drücken Sie [▶] (Wiedergabe), um zur normalen Wiedergabe zurückzukehren.
- Nach Änderung der Geschwindigkeit
 - Dolby Pro Logic II und Sound Enhancement funktionieren nicht.
 - Die Audioausgabe wechselt zu 2-Kanal.
 - Die Abtastfrequenz 96 kHz wird in 48 kHz umgewandelt.
 - **HT845** **HT885** Multi Re-master funktioniert nicht.
- Je nach Aufzeichnungsart kann diese Funktion u. U. nicht ausgeführt werden.

Wiederholwiedergabe

(Nur wenn die verstrichene Spielzeit einer Disc angezeigt werden kann.)
JPEG: Diese Funktion steht bei allen Arten von JPEG-Daten zur Verfügung.)

Während der Wiedergabe

Betätigen Sie [REPEAT] zur Wahl des Disc-Eintrags, der wiederholt abgespielt werden soll.

Beispiel: **DVD-V**

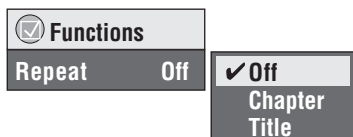

RAM DVD-RW (VR): Program (Programm)→All (Alle)→Off (Aus)

• Während der Abspiellisten-Wiedergabe:
Scene (Szene)→Playlist (Wiedergabeliste)→Off (Aus)

DVD-A: Track→Group (Gruppe)*→Off (Aus)

DVD-V: Chapter (Kapitel)→Title (Titel)*→Off (Aus)

VCD **CD**: Track→All (Alle)→Off (Aus)

WMA **MP3** **MPEG4** **DivX**: Content (Inhalt)→Group (Gruppe)*→Off (Aus)

JPEG: Group (Gruppe)*→Off (Aus)

* „All“ (Alle) wird während der Gruppen- (**DVD-A**), Programm- und Zufallswiedergabe angezeigt.

Jede Gruppen-, Programm- und Zufallswiedergabe

Außer **RAM DVD-RW (VR)**
Drücken Sie im Stoppmodus [PLAY MODE].

Alle Bildschirmanzeigen für Gruppen-, Programm- und Zufallswiedergabe werden nacheinander aufgerufen.

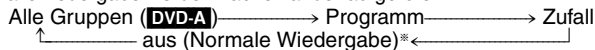

* Wählen Sie Betriebsart „aus“, um alle Gruppen-, Programm- oder Zufallsmodi zu verlassen.

- Um Zufalls- und Programmwiedergabe zu verwenden, muss HighMAT-Disc-Wiedergabe deaktiviert werden. Wählen Sie „Play as Data Disc“ in Other Menu (→ Seite 19).
- **DVD-A** Bestimmte Discs enthalten Bonusgruppen. Wenn nach Wahl einer Bonusgruppe eine Aufforderung zur Eingabe des Passworts auf dem Bildschirm erscheint, müssen Sie das Passwort über die Zifferntasten eingeben, bevor die betreffende Bonusgruppe abgespielt werden kann. Einzelheiten zum Passwort finden Sie in der Begleitliteratur der jeweiligen Disc.

Abspielen aller Gruppen



Drücken Sie [▶] (Wiedergabe).

Programmwiedergabe (bis zu 32 Disc-Einträge)

1 Drücken Sie die Zifferntasten zur Auswahl der Einträge (WMA MP3 JPEG MPEG4 DivX) und dann [ENTER].

Beispiel: **DVD-V**

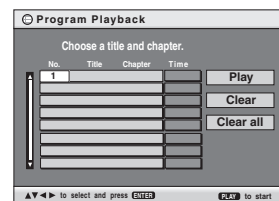

- Wiederholen Sie diesen Schritt, um weitere Disc-Einträge zu programmieren.
- So wählen Sie eine 2-stellige Nummer
Beispiel: Zur Eingabe von 25: [≥10] → [2] → [5]
WMA MP3 JPEG MPEG4 DivX [2] → [5] → [ENTER]

2 Drücken Sie [▶] (Wiedergabe).

So wählen Sie einen Eintrag mit den Pfeiltasten aus
Drücken Sie [ENTER] und [▲, ▼], um einen Eintrag auszuwählen, und dann [ENTER], um die Auswahl zu bestätigen.

Wahl aller Disc-Einträge

Während das Feld „Chapter“, „Track“ oder „Content“ hervorgehoben ist, drücken Sie [▲, ▼] zur Auswahl von „ALL“. Drücken Sie dann [ENTER] noch einmal, um die Auswahl zu bestätigen.

Beispiel: **DVD-V**

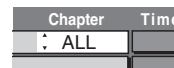

So ändern Sie das ausgewählte Programm

- 1 Betätigen Sie [▲, ▼] zur Wahl des gewünschten Disc-Eintrags.
- 2 Wiederholen Sie Schritt 1 oben.

So löschen Sie das ausgewählte Programm

- 1 Betätigen Sie [▲, ▼] zur Wahl des gewünschten Disc-Eintrags.
- 2 Drücken Sie [CANCEL] (oder [▲, ▼, ◀, ▶]) zur Auswahl von „Clear“ und dann [ENTER].

So löschen Sie das ganze Programm

Drücken Sie [▲, ▼, ◀, ▶] zur Auswahl von „Clear all“ und dann [ENTER]. Das gesamte Programm wird auch durch Ausschalten des Gerätes, Öffnen des Disc-Fachs oder Wechseln der Programmquelle gelöscht.

Zufallswiedergabe

1 DVD-A DVD-V WMA MP3 JPEG MPEG4 DivX

Betätigen Sie die Zifferntasten zur Wahl eines DVD-Video-Titels oder einer Gruppe (WMA MP3 JPEG MPEG4 DivX) und dann [ENTER].

Beispiel: **DVD-V**

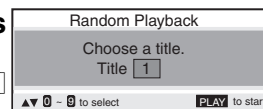

DVD-A

- Zur Eingabe aller Gruppen drücken Sie [◀, ▶], um „All“ auszuwählen, und dann [ENTER].
- Um die Anwahl einer Gruppe rückgängig zu machen, betätigen Sie die Zifferntasten, die der Nummer der zu löschenden Gruppe entsprechen.

2 Drücken Sie [▶] (Wiedergabe).

Gebrauch der Navigationsmenüs

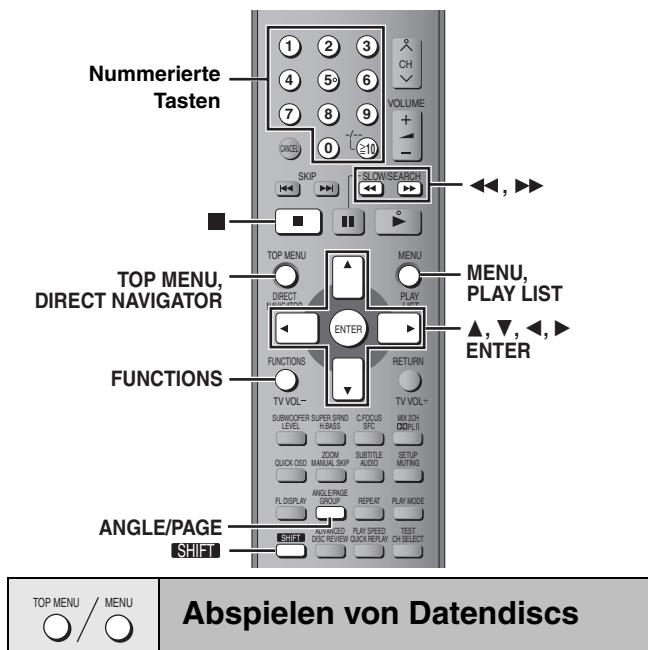

Abspielen von Datendiscs

WMA MP3 JPEG MPEG4 DivX

Sie können JPEG-, MPEG4- und DivX-Video inhalte auf DVD-RAM und HighMAT-Discs ohne Verwendung der HighMAT-Funktion abspielen (→ Seite 19, „Play as Data Disc“ in Other Menu).

• Abspielen von HighMAT™-Discs (→ Seite 17)

Abspielen eines Programms (Playback Menu)

1 Drücken Sie [TOP MENU].
Die angezeigten Einträge sind je nach Typ der Disc unterschiedlich.

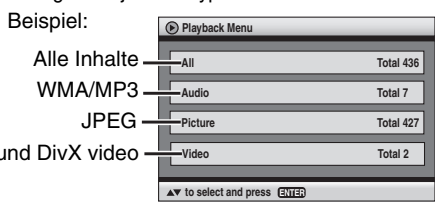

• **Verlassen der Bildschirmanzeige**
Drücken Sie [TOP MENU].

2 Drücken Sie [▲, ▼] zur Auswahl von „All“, „Audio“, „Picture“ oder „Video“ und bestätigen Sie dann mit [ENTER].

Abspielen ausgewählter Einträge (Navigation Menu)

1 Drücken Sie [MENU].

2 Drücken Sie [▲, ▼, ◀, ▶], um eine Gruppe auszuwählen und bestätigen Sie mit [ENTER].

3 Abspielen des Gruppeninhalts in festgelegter Reihenfolge Drücken Sie [ENTER].
Abspielen ausgewählter Inhalts starten
Drücken Sie [▲, ▼] zur Auswahl und dann [ENTER].

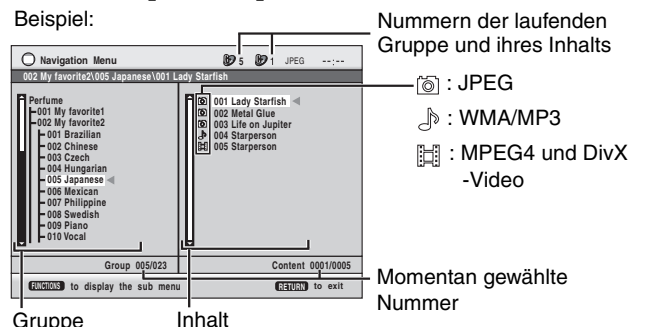

- Drücken Sie [SHIFT]+[ANGLE/PAGE], um Seite für Seite in der Gruppe bzw. dem Inhaltsfeld zu überspringen.
- **Wiedergabe von WMA/MP3-Dateien bei Anzeige eines JPEG-Standbilds auf dem Fernsehschirm**
Wählen Sie zunächst eine JPEG-Datei und dann den gewünschten Audioinhalt aus. (Der umgekehrte Bedienungsablauf funktioniert nicht.)
- **Verlassen der Bildschirmanzeige**
Drücken Sie [MENU].

■ Gebrauch von Untermenüs

1 Bei Anzeige des Menüs Drücken Sie [FUNCTIONS].

2 Drücken Sie [▲, ▼], um einen Eintrag auszuwählen und bestätigen Sie mit [ENTER].
Die angezeigten Einträge sind je nach Disc-Inhalt unterschiedlich.

Multi	Gruppen und Inhalte werden angezeigt.
List	Anzeigen nur des Inhalts
Tree	Anzeigen nur von Gruppen
Thumbnail	Abzeigen von Piktogrammen [JPEG]
Next group	Sprung zur nächsten Gruppe
Previous group	Sprung zur vorherigen Gruppe
All	WMA/MP3, JPEG, MPEG4 und DivX-Video
Audio	nur WMA/MP3
Picture	nur JPEG
Video	nur MPEG4 und DivX-Video
Help display	Umschalten zwischen Bedienungsführung und Anzeige der verstrichenen Spielzeit
Find	Zum Suchen von Inhalt oder Gruppen nach Namen (→ unten)

■ Suchen von Inhalt oder Gruppen nach Namen

Markieren Sie einen Gruppennamen, um die Gruppe zu durchsuchen, oder einen Inhaltsnamen dessen Inhalt zu durchsuchen.

1 Bei Anzeige des Untermenüs (→ oben) Drücken Sie [▲, ▼] zur Auswahl von „Find“ und dann [ENTER].



2 Drücken Sie [▲, ▼] zur Wahl des ersten Buchstabens und drücken Sie dann [ENTER].

- Wiederholen Sie diesen Schritt, um einen weiteren Buchstaben einzugeben.
- Kleinbuchstaben können ebenfalls gesucht werden.
- Betätigen Sie [◀, ▶], um zwischen A, E, I, O und U umzuschalten.
- Drücken Sie [◀], um ein Zeichen zu löschen.
- Lassen Sie das Sternchen (*), wenn Sie nach Titeln suchen, die das eingegebene Zeichen enthalten.
- Löschen Sie das Sternchen (*), um alle Namen suchen zu lassen, die mit dem von Ihnen eingegebenen Buchstaben beginnen. Um das Sternchen (*) wieder einzufügen, rufen Sie das Untermenü noch einmal auf und wählen „Find“ aus.

3 Drücken Sie [▶] zur Auswahl von „Find“ und dann [ENTER].
Die Liste mit den Suchergebnissen erscheint.

4 Drücken Sie [▲, ▼], um Inhalt oder Gruppe auszuwählen und bestätigen Sie mit [ENTER].



CD
Titel erscheinen mit CD-Text-Disc-Wiedergabe.

1 Betätigen Sie [TOP MENU] oder [MENU].

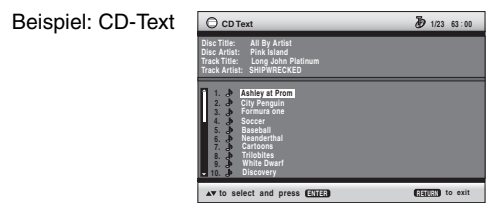

2 Drücken Sie [▲, ▼] zur Auswahl des Titels und dann [ENTER].

- Drücken Sie [SHIFT]+[ANGLE/PAGE], um seitenweise vorzuspringen.
- Drücken Sie [FUNCTIONS], um die Wiedergabe-Betriebsarten und die aktuelle Position anzuzeigen.

Verlassen der Bildschirmanzeige
Drücken Sie [TOP MENU] oder [MENU].

TOP MENU / MENU **Abspielen von HighMAT™-Discs**

WMA MP3 JPEG

- 1 Drücken Sie [TOP MENU].
- 2 Drücken Sie [▲, ▼, ◀, ▶] zur Auswahl des Eintrags und dann [ENTER].
•Wiederholen Sie gegebenenfalls diesen Schritt.

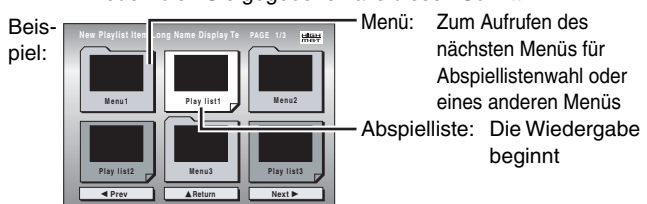

- So ändern Sie den Menühintergrund
Drücken Sie [FUNCTIONS].
Der Hintergrund wechselt zu dem auf der Disc aufgezeichneten.
- Verlassen der Bildschirmanzeige
Drücken Sie [■].

Auswahl aus einer Liste

- 1 Während der Wiedergabe Drücken Sie [MENU].
- 2 Drücken Sie zunächst [◀] und dann [▲, ▼], um zwischen „Playlist“, „Group“ und „Content“ hin- und herzuspringen.
- 3 Drücken Sie [▶], betätigen Sie dann [▲, ▼] zur Wahl eines Disc-Eintrags und drücken Sie dann [ENTER].
•Drücken Sie [SHIFT]+[ANGLE/PAGE], um seitenweise vorzuspringen.

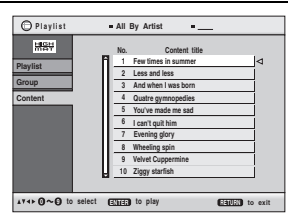

DIRECT NAVIGATOR / PLAY LIST **Wiedergabe von RAM/DVD-RW (DVD-VR)-Discs**

RAM DVD-RW (VR)

- Titel werden nur angezeigt, wenn sie auf der Disc aufgezeichnet sind.
- Programme, Abspiellisten und Disc-Titel können nicht editiert werden.

Abspielen eines Programms

- 1 Drücken Sie [DIRECT NAVIGATOR].
•Verlassen der Bildschirmanzeige
Drücken Sie [DIRECT NAVIGATOR].
- 2 Betätigen Sie [▲, ▼] oder die Zifferntasten zur Wahl des gewünschten Programms.
•Drücken Sie [SHIFT]+[ANGLE/PAGE], um seitenweise vorzuspringen.
•So wählen Sie eine 2-stellige Nummer
z.B. 23: [≥10] → [2] → [3]
•Betätigen Sie [▶], um den Inhalt des Programms und der Disc anzuzeigen.
- 3 Drücken Sie [ENTER].

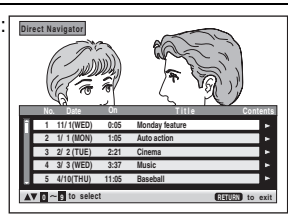

Wiedergabe einer Abspielliste

(nur möglich, wenn die Disc eine Abspielliste enthält)

- 1 Drücken Sie [PLAY LIST].
•Verlassen der Bildschirmanzeige
Drücken Sie [PLAY LIST].

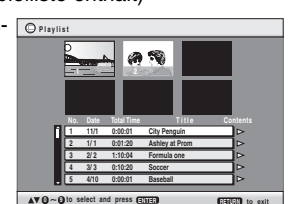

- 2 Betätigen Sie [▲, ▼] oder die Zifferntasten zur Wahl einer Abspielliste.
•Drücken Sie [SHIFT]+[ANGLE/PAGE], um seitenweise vorzuspringen.
•So wählen Sie eine 2-stellige Nummer
z.B. 23: [≥10] → [2] → [3]
 - 3 Drücken Sie [ENTER].
- Einzelwiedergabe von Szenen
- 1 Bei Anzeige des Menüs für Abspiellisten Drücken Sie [▶].
 - 2 Drücken Sie [▲, ▼] zur Auswahl von „Scene List“ und dann [ENTER].
•„Contents“ zeigt die Informationen der Abspielliste an.
 - 3 Drücken Sie [▲, ▼, ◀, ▶] zur Wahl der ersten Szene und drücken Sie dann [ENTER].

Tipps zur Herstellung von Daten-Discs

- Wenn es mehr als 8 Gruppen gibt, werden von der achten Gruppe an alle Gruppen in der Menüanzeige auf einer vertikalen Linie dargestellt.
- Die Darstellungsreihenfolge des Bildschirmmenüs kann von der Anzeige des Computerbildschirms abweichen.
- Das Gerät kann keine Dateien abspielen, die im „Packet Writing“-Modus aufgenommen worden sind.

DVD-RAM

- Discs müssen UDF 2.0 entsprechen.

CD-R/RW

- Discs müssen dem Standard ISO9660 Level 1 oder 2 (außer erweiterte Formate) entsprechen.
- Dieses Gerät unterstützt Multisession. Sind jedoch viele Sessions vorhanden, vergeht mehr Zeit bis zum Start der Wiedergabe. Halten Sie daher die Zahl der Sessions so klein wie möglich, um dies zu vermeiden.

DVD-R/RW

- Discs müssen UDF Bridge (UDF 1.02/ISO9660) entsprechen.
- Dieses Gerät unterstützt keine Multisessions. Es wird nur die Standard-Sitzung abgespielt.

Benennung von Ordnern und Dateien (Dieses Gerät behandelt Dateien als Inhalt und Ordner als Gruppen.)

Versehen Sie Ordner- und Dateinamen bei der Aufzeichnung mit Präfix-Nummern. Die Nummern sollten eine einheitliche Anzahl von Ziffern enthalten und die gewünschte Wiedergabereihenfolge einhalten (dies funktioniert hin und wieder nicht). Dateien müssen jeweils eine der folgenden Erweiterungen besitzen (→ unten).

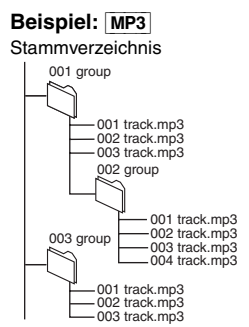

- WMA (Erweiterung: „.WMA“ oder „.wma“)
•Kompatible Kompressionsrate: 48 kBit/s bis 320 kBit/s

- Sie können keine kopiergeschützten WMA-Dateien wiedergeben.

- Dieses Gerät unterstützt keine Multiple Bit Rate (MBR).

- MP3 (Erweiterung: „.MP3“ oder „.mp3“)
•Kompatible Kompressionsrate: 32 kBit/s bis 320 kBit/s

- Dieses Gerät unterstützt keine ID3-Tags.
- Kompatible Abtastfrequenzen: 8, 11,02, 12, 16, 22,05, 24, 32, 44,1 und 48 kHz

- JPEG (Erweiterung: „.JPG“, „.jpg“, „.JPEG“ oder „.jpeg“)

- So geben Sie JPEG-Dateien mit diesem Player wieder:
– Nehmen Sie sie mit einer Digitalkamera auf, die der Norm DCF entspricht (Design rule for Camera File system) Version 1.0. Bestimmte Digitalkameras verfügen über Funktionen, die nicht von der Norm DCF Version 1.0 unterstützt werden, z.B. für automatische Bildrotation; der Gebrauch derartiger Funktionen führt u.U. dazu, dass die betreffenden Bilder nicht angezeigt werden können.
– Die Dateien dürfen nicht verändert oder unter einem anderen Namen gespeichert werden.

- Dieses Gerät ist nicht geeignet zur Anzeige von Laufbildern, MOTION JPEG und ähnlichen Formaten sowie von Standbildern eines anderen Formats als JPEG (z.B. TIFF) oder zur Wiedergabe von Bildern mit eingefügtem Tonmaterial.

- MPEG4 (Erweiterung: „.ASF“ oder „.asf“)

- Sie können mit diesem Gerät MPEG4 -Daten [entsprechend den SD VIDEO-Spezifikationen (ASF-Norm)/MPEG4 (Simple Profile) Videosystem/G.726 Audiosystem] abspielen, die mit den Panasonic SD Multi Cameras oder DVD-Videorecordern aufgenommen wurden.

- Das Aufnahmedatum kann sich vom tatsächlichen Datum unterscheiden.

- DivX (Erweiterung: „.DIVX“, „.divx“, „.AVI“ oder „.avi“)

- Sie können DivX-Daten abspielen, die mit Version 3.11, 4.x, 5.x [DivX-Videosystem/MP3, Dolby Digital oder MPEG-Audiosystem] erstellt wurden.

- GMC (Global Motion Compensation) wird nicht unterstützt.

- DivX-Dateien, die größer als 2 GB sind und keinen Index haben, werden auf diesem Gerät möglicherweise nicht richtig wiedergegeben.

- Dieses Gerät unterstützt alle Auflösungen bis maximal 720×480 (NTSC)/720×576 (PAL).

- Sie können bei diesem Gerät bis zu acht Arten Audio und Untertitel auswählen.

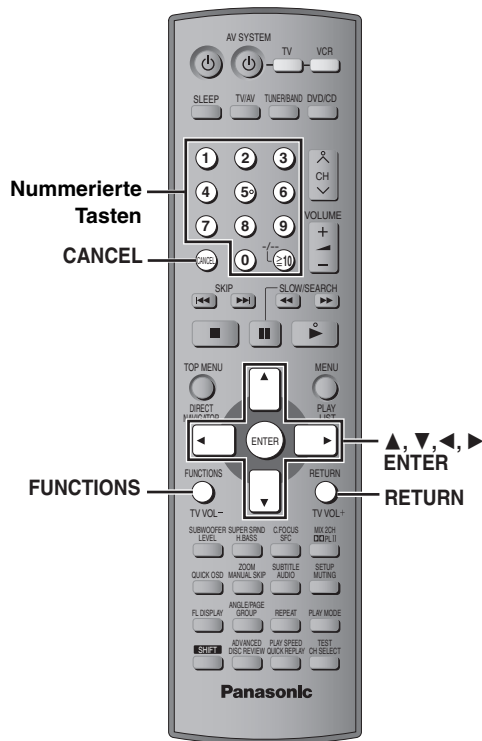

Die angezeigten Einträge sind je nach Typ der Disc unterschiedlich.

Hauptmenü

Program Group	Starten der Wiedergabe mit einem bestimmten Disc-Eintrag
Title	
Chapter	
Track	
Playlist	
Content	
Time * Außer +R/+RW	<p>So springen Sie stufenweise vor oder zurück* (Time Slip nur bei der Wiedergabe)</p> <ol style="list-style-type: none"> Drücken Sie [ENTER] zweimal, sodass die Anzeige Time Slip erscheint. Betätigen Sie [▲, ▼] zur Wahl des gewünschten Zeitintervalls, und drücken Sie dann [ENTER]. <ul style="list-style-type: none"> Wenn Sie die Taste [▲, ▼] gedrückt halten, ändert sich die Einstellung im Schnelllauf. <p>Starten der Wiedergabe von einem bestimmten Zeitpunkt an* (Time Search) Umschalten zwischen Restzeit- und verstrichener Spielzeitanzeige</p>
Video	<p>MPEG4 DivX</p> <p>So zeigen Sie die Pixelzahl an DivX fps (Frames per second, Bilder pro Sekunde) wird ebenfalls angezeigt.</p>
Audio	<p>(→ Seite 14, Tonspur wechseln)</p> <p>WMA MP3</p> <p>So zeigen Sie den aktuellen Disc-Typ an</p>
Still Picture	So wechseln Sie das Standbild
Thumbnail	Anzeigen von Piktogrammen
Subtitle	(→ Seite 15, Ändern der Untertitel)
Marker (VR)	<p>RAM DVD-RW (VR)</p> <p>Aufrufen einer mit einem DVD-Videorecorder aufgezeichneten Marke So rufen Sie eine Marke auf: Drücken Sie [▲, ▼] → Drücken Sie [ENTER]</p>
Angle	(bei einer Disc mit mehreren Betrachtungswinkeln) So wählen Sie den Betrachtungswinkel aus
Rotate Picture	So drehen Sie Bilder
Slideshow	Ein- und Ausschalten der Dia-Vorführung Ändern des Zeitintervalls für die Dia-Vorführung (0-30 Sek.)
Other Settings	(→ Seite 19)

1	<p>FUNCTIONS</p>	Einmal drücken.
2	<p>Auswählen</p> <p>Zum nächsten Menü</p> <p>Registrieren</p> <p>Zum vorherigen Menü</p>	Das Menü auswählen.
3	<p>Auswählen</p> <p>Registrieren</p> <p>1 2 3</p> <p>4 5 6</p> <p>7 8 9</p> <p>0 ±10</p>	Die Einstellungen vornehmen.
4	<p>FUNCTIONS</p>	Zum Verlassen des Menüs drücken.

Other Settings (Sonstige Einstellungen)

Play Speed	DVD-A (Laufbild-Abschnitt) RAM DVD-RW (VR) DVD-V So ändern Sie die Wiedergabegeschwindigkeit – von „X0.6“ zu „X1.4“ (in Schritten von 0,1 Einheiten)
■ Play Menu (Wiedergabemenü) (Nur wenn die verstrichene Spielzeit einer Disc angezeigt werden kann. JPEG : Diese Funktion steht bei allen Arten von JPEG-Daten zur Verfügung.)	
Repeat	(→ Seite 15, Wiederholwiedergabe)
A-B Repeat	Außer JPEG RAM DVD-RW (VR) (Standbild-Abschnitt) MPEG4 DivX Wiederholen eines bestimmten Abschnitts Drücken Sie [ENTER] am Anfangs- und Endpunkt des gewünschten Abschnitts. Drücken Sie [ENTER] erneut, um diese Funktion aufzuheben.
Marker	Außer RAM DVD-RW (VR) Markieren von bis zu 5 Positionen für späteres Abspielen Drücken Sie [ENTER] (nun ist das Gerät zur Eingabe von Marken bereit). Zum Setzen einer Marke: Drücken Sie [ENTER] (an der gewünschten Stelle) Zum Setzen einer weiteren Marke: Drücken Sie [◀, ▶] zur Auswahl von „*“ → Drücken Sie [ENTER] Zum Aufsuchen einer Marke: Drücken Sie [◀, ▶] → Drücken Sie [ENTER] Zum Löschen einer Marke: Drücken Sie [◀, ▶] → Drücken Sie [CANCEL] • Bei Programm- und Zufallswiedergabe steht diese Funktion nicht zur Verfügung.
Advanced Disc Review	(→ Seite 14, Überprüfen abzuspielender Titel (ADVANCED DISC REVIEW))

■ Picture Menu (Bildmenü)

Picture Mode	Normal Cinema1 : Bilder werden weicher reproduziert und Details in dunklen Szenen werden hervorgehoben. Cinema2 : Liefert ein schärferes Bild und verbessert die Detailwiedergabe in dunklen Szenen. Animation, Dynamic User (Drücken Sie [ENTER] zur Auswahl von „Picture Adjustment“) (→ unten) Picture Adjustment Contrast, Brightness, Sharpness, Colour Gamma : Dient zur Einstellung der Helligkeit der dunklen Bildstellen. Depth Enhancer Dient zur Reduzierung des groben Hintergrundrauschens, um eine bessere Tiefenwirkung zu erzielen.
Video Output Mode	625i* (oder 525i*) (Zwischenzeilenabtastung) ↔ 625p* (oder 525p*) (Progressivabtastung) Bei Auswahl von „625p“ oder „525p“ wird ein Bestätigungsbildschirm angezeigt. Wählen Sie „Yes“ nur bei Verbindung des Geräts mit einem Fernseher aus, der mit Progressivabtastung kompatibel ist. * Die angezeigte Zahl hängt von der Disc ab, die wiedergegeben wird, oder von der Einstellung „Picture/Video Output“ (→ Seite 21).
Transfer Mode	Bei Wahl der Einstellung „625p“ oder „525p“ (→ oben) wählen Sie diejenige Umwandlungsmethode für Ausgabe eines Videosignals mit Zeilensprungabtastung aus, die für das jeweilige Programmmaterial am besten geeignet ist. Bei der Wiedergabe von PAL-Discs, MPEG4 oder DivX-Videoinhalten Auto : Erkennt Filmformat als 25 Vollbilder pro Sekunde und wandelt es entsprechend um. Video : Ist bei der Verwendung von Auto und verzerrtem Videoinhalt auszuwählen. Wiedergabe von NTSC-Discs Auto1 (normal): Erkennt Filmformat als 24 Vollbilder pro Sekunde und wandelt es entsprechend um. Auto2 : Kompatibel mit Filmformaten mit 30 Vollbildern pro Sekunde und 24 Vollbildern pro Sekunde. Video : Ist bei der Verwendung von Auto1 oder Auto2 und verzerrtem Videoinhalt auszuwählen.
Source Select DivX	Wenn Sie „Auto“ auswählen, wird automatisch das Format des DivX-Inhalts bestimmt und ausgegeben. Wenn das Bild verzerrt ist, wählen Sie „I (Interlace)“ oder „P (Progressive)“ aus, abhängig davon, welches Format verwendet wurde, als der Inhalt der Disc aufgezeichnet wurde. Auto, I (Interlace), P (Progressive)

■ Audio Menu (Audiomenü)

Dolby Pro Logic II	(→ Seite 24, Dolby Pro Logic II)
Dialogue Enhancer	Anheben des Dialogtons von Spielfilmen DVD-V (Dolby Digital, DTS, MPEG, 3-Kanäle oder mehr, Dialogton auf Mittelkanal aufgezeichnet) DivX (Dolby Digital, 3 Kanäle oder mehr, Dialogton auf Mittelkanal aufgezeichnet) On ↔ Off
Multi Re-master (HT845) (HT885)	RAM DVD-RW (VR) DVD-V (nur mit 48 kHz bespielte Discs) DVD-A (nur mit 44,1 kHz und 48 kHz bespielte Discs) VCD CD • Bei zweikanaliger Audioausgabe von Discs dieser Typen liefert diese Funktion einen natürlicher wirkenden Klang, indem die hohen Frequenzsignale hinzugefügt werden, die nicht auf der Disc aufgezeichnet sind, beispielsweise durch Wiedergabe einer mit einer Abtastfrequenz von 48 kHz bespielten DVD-Video-Disc mit einer Abtastfrequenz von 96 kHz. (Abtastfrequenz → Seite 30) • Während der Mehrkanal-Ausgabe dieser Discs reproduziert diese Funktion die Frequenzen, die während der Aufnahme verloren gegangen sind, um einen Klang zu erzeugen, der näher am Original ist. WMA MP3 (Aufnahme der Disc mit einer anderen Frequenz als 8 kHz, 16 kHz, 32 kHz) Diese Funktion reproduziert die höheren Frequenzen, die während der Aufnahme verloren gehen, um einen Klang zu produzieren, der näher am Original ist. 1 ↔ 2 ↔ 3 ↔ Off DVD-A DVD-V CD (LPCM/PPCM) 1 Hohes Tempo (z.B. Pop und Rock) 2 Unterschiedliche Tempi (z.B. Jazz) 3 Niedriges Tempo (z.B. Klassik) Andere Discs 1 Leichter Effekt 2 Mittlerer Effekt 3 Starker Effekt • Sie können die Abtastfrequenz auf dem Bildschirm bestätigen. • Je nach Aufzeichnungsart kann diese Funktion u. U. nicht ausgeführt werden.
Sound Enhancement	Außer MPEG4 DivX Verbessert die Audioausgabe durch einen warmen, hallenähnlichen Klang. On ↔ Off

■ Display Menu (Anzeigemenü)

Information	On ↔ Off
Subtitle Position	0 bis –60 (in Schritten von je 2 Einheiten)
Subtitle Brightness	Auto, 0 bis –7
Just Fit Zoom	Zur Wahl des für das verwendete Fernsehgerät am besten geeigneten Anzeigeformats, sodass das Bild den Bildschirm vollständig ausfüllt
Manual Zoom	Für manuelles Vergrößern und Verkleinern
Bit Rate Display	DVD-A (Laufbild-Abschnitt) RAM DVD-RW (VR) DVD-V VCD MPEG4 DivX On ↔ Off
GUI See-through	Off, On, Auto
GUI Brightness	–3 bis +3
Quick OSD	Anzeige der gegenwärtigen Wiedergabe-Betriebsart Off, Basics, Details Nach Auswahl des Eintrags drücken Sie [RETURN], um den Bildschirm QUICK OSD anzuzeigen (→ Seite 14).

■ Other Menu (Menü für sonstige Einstellungen)

Setup	(→ Seite 20)
Play as DVD-Video oder Play as DVD-Audio	Wählen Sie „Play as DVD-Video“, um DVD-Video-Inhalt auf DVD-Audio abzuspielen.
Play as DVD-VR, Play as HighMAT oder Play as Data Disc	Wählen Sie „Play as Data Disc“, um JPEG-, MPEG4- oder DivX-Videoinhalte auf DVD-RAM wiederzugeben oder eine HighMAT-Disc ohne HighMAT-Funktion abzuspielen.

Ändern der Player-Grundeinstellungen

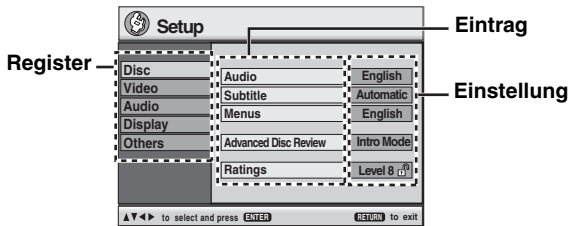
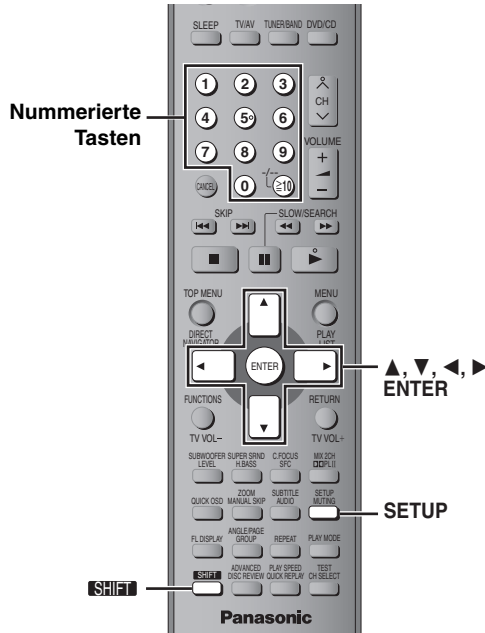

- Diese Einstellungen bleiben auch nach Umschalten des Gerätes in den Bereitschaftszustand erhalten.
- In der folgenden Abbildung handelt es sich bei den unterstrichenen Einträgen um die werksseitigen Voreinstellungen.

1		Anzeigen des Setup-Menüs. Wenn QUICK SETUP (→ Seite 10) nicht eingestellt ist, wird der Bildschirm QUICK SETUP angezeigt.
2	<p>Auswählen Nach rechts gehen</p>	Das Register wählen.
3	<p>Auswählen Registrieren</p>	Den Eintrag wählen.
4	<p>Auswählen Registrieren</p>	Die Einstellungen vornehmen.
5		Zum Verlassen des Menüs drücken.

QUICK SETUP ermöglicht es, alle Einträge innerhalb des schraffierten Bereichs der Reihe nach einzustellen.

■ „Disc“ Register

Audio Dient zur Wahl der Tonspursprache.	<ul style="list-style-type: none"> • <u>English</u> • Swedish • French • Dutch • German • Original*¹ • Italian • Other* * * * *² • Spanish • Polish
Subtitle Dient zur Wahl der Untertitelsprache.	<ul style="list-style-type: none"> • <u>Automatic</u>*³ • Polish • English • Swedish • French • Dutch • German • Other* * * * *² • Italian • Spanish
Menus Dient zur Wahl der Sprache der Disc-Menüs. Nach einer Änderung der im QUICK SETUP-Menü eingestellten Menüsprache ändert sich diese Einstellung ebenfalls.	<ul style="list-style-type: none"> • <u>English</u> • Swedish • French • Dutch • German • Other* * * * *² • Italian • Spanish • Polish
Advanced Disc Review (→ Seite 14)	<ul style="list-style-type: none"> • <u>Intro Mode</u>: Überblick über alle Titel/Programme. • <u>Interval Mode</u>: Überblick nicht nur über alle Titel und Programme, sondern auch über jedes Intervall mit 10 Minuten innerhalb eines Titels/Programms.
Ratings Stellen Sie eine Sicherungsstufe ein, um die Wiedergabe von DVD-Videos einzuschränken.	<p>Einstellen der Kindersicherung (bei Wahl der Stufe 8)</p> <ul style="list-style-type: none"> • <u>8 No Limit</u> • 1 bis 7 • 0 Lock All: Verhindert das Abspielen von Discs ohne Kindersicherungsstufe. <p>Bei der Auswahl einer Sicherungsstufe erscheint eine Passwort-Eingabeaufforderung. Folgen Sie den Anweisungen auf dem Bildschirm. Merken Sie sich Ihr Passwort. Eine Meldung erscheint auf dem Bildschirm, wenn ein DVD-Video die eingestellte Sicherheitsstufe überschreitet. Geben Sie das Passwort ein und folgen Sie den Anweisungen auf dem Bildschirm.</p>

*¹ Die Originalsprache der Disc wird ausgewählt.

*² Geben Sie unter Bezugnahme auf die Tabelle auf Seite 31 einen Code ein.

*³ Falls die im Eintrag „Audio“ gewählte Sprache nicht zur Verfügung steht, erscheinen Untertitel in der betreffenden Sprache (sofern auf der Disc aufgezeichnet).

■ „Video“ Register

TV Aspect Dient zur Wahl der Einstellungen, die Ihrem Fernsehgerät oder Ihren Wünschen entsprechen.	<ul style="list-style-type: none"> • <u>4:3 Pan&Scan</u>: Fernsehgerät mit regulärem Bildseitenverhältnis (4:3) Breitformat-Videomaterial wird am linken und rechten Bildrand beschnitten, sodass es den Bildschirm füllt (sofern dies nicht von der Disc gesperrt ist).
	<ul style="list-style-type: none"> • <u>4:3 Letterbox</u>: Fernsehgerät mit regulärem Bildseitenverhältnis (4:3) Breitformat-Videomaterial wird im Letterbox-Format dargestellt.
	<ul style="list-style-type: none"> • <u>16:9</u>: Breitformat-Fernsehgerät (Bildseitenverhältnis 16:9)
TV Type Dient zur Anpassung der Videoausgabe an den Fernsehgerätetyp.	<ul style="list-style-type: none"> • <u>Standard (Direct View TV)</u> • Projection TV • CRT Projector • Plasma TV • LCD TV/Projector
Time Delay Nehmen Sie diese Einstellung bei Anschluss eines Plasma-Displays vor, falls eine Verzögerung der Tonausgabe gegenüber der Bildausgabe festgestellt wird.	<ul style="list-style-type: none"> • <u>0ms</u> • 20ms • 40ms • 60ms • 80ms • 100ms

Video Out (AV/Component) Wählen Sie das Format des Videosignals, das von der SCART (AV)-Buchse und den Komponentensignal-Ausgangsbuchsen ausgegeben wird.	<ul style="list-style-type: none"> ● Video/YPbPr ● S-Video/YPbPr ● RGB/No Output
Still Mode Dient zur Angabe des im Pausenzustand angezeigten Bildtyps.	<ul style="list-style-type: none"> ● Automatic ● Field: Das Bild ist nicht verschwommen, aber die Bildqualität ist schlechter. ● Frame: Die Gesamtqualität ist hoch, aber das Bild erscheint u. U. verschwommen.
NTSC Disc Output Wählen Sie PAL 60 oder NTSC-Ausgabe bei der Wiedergabe von NTSC-Discs (→ Seite 11, Videosysteme)	<ul style="list-style-type: none"> ● PAL60: Beim Anschluss an ein PAL-Fernsehgerät. ● NTSC: Beim Anschluss an ein NTSC-Fernsehgerät.
Picture/Video Output Ändern Sie das Format für das ausgegebene Videosignal für JPEG, MPEG4 und DivX-Video, wenn die Bildausgabe während der Wiedergabe gestört ist.	<ul style="list-style-type: none"> ● Automatic ● PAL ● NTSC/PAL60: Die Ausgabe hängt von der Einstellung „NTSC Disc Output“ ab (→ oben).
■ „Audio“ Register	
Dynamic Range Compression	<ul style="list-style-type: none"> ● Off ● On: Sorgt selbst bei einem niedrigen Lautstärkepegel für eine deutlich hörbare Wiedergabe, indem der Pegelbereich zwischen den leisesten und den lautesten Passagen komprimiert wird. Diese Funktion ist besonders praktisch beim Betrachten von Spielfilmen spät nachts. (Funktioniert nur mit Dolby Digital)
Speaker Settings (→ unten) Dient zur Einstellung der Verzögerungszeit für den Mittellautsprecher und die Surround-Lautsprecher.	<ul style="list-style-type: none"> ● Mittellautsprecher: 0.0/1.0/2.0/3.0/4.0/5.0 ms ● Surround (L/R): 0.0/5.0/10.0/15.0 ms
■ „Display“ Register	
Menu Language	<ul style="list-style-type: none"> ● English ● Français ● Deutsch ● Italiano ● Español ● Polski ● Svenska ● Nederlands
On-Screen Messages	<ul style="list-style-type: none"> ● On ● Off
Background during Play Wählen Sie den Hintergrund während der JPEG, MPEG4- und DivX-Video-wiedergabe aus.	<ul style="list-style-type: none"> ● Black ● Grey
■ „Others“ Register	
FL Dimmer Ändert die Helligkeitseinstellung des Gerätedisplays.	<ul style="list-style-type: none"> ● Bright ● Dim ● Auto: Das Display wird abgedunkelt, die ursprüngliche Helligkeit wird wiederhergestellt, sobald irgendwelche Bedienungsvorgänge ausgeführt werden.
DivX Registration Zeigt den Registrierungscode des Geräts an.	Sie benötigen diesen Registrierungscode, um DivX Video-on-Demand (VOD)-Inhalt zu erwerben und abzuspielen. (→ Seite 30, Hinweise zum DivX VOD-Inhalt)
QUICK SETUP	<ul style="list-style-type: none"> ● Yes ● No
Re-initialise Setting Dient zur Rückstellung aller Einträge der Setup-Menüs auf ihre werkseitigen Voreinstellungen.	<ul style="list-style-type: none"> ● Yes: Die Passwort-Anzeige erscheint, wenn „Ratings“ (→ Seite 20) eingestellt wurde. Bitte geben Sie das registrierte Passwort ein. Nachdem die Anzeige „INIT“ vom Display verschwunden ist, schalten Sie das Gerät einmal aus und wieder ein. ● No

Ändern der Verzögerungszeit (Speaker Settings)

(Wirksam bei der Wiedergabe von Mehrkanal-Audio)

(nur Mittellautsprecher und Surround-Lautsprecher)

Um einen optimalen Höreindruck mit 5,1-Kanal-Ton zu erzielen, müssen alle Lautsprecher, mit Ausnahme des Subwoofers, den gleichen Abstand von der Sitzposition haben. Wenn der Mittellautsprecher oder die Surround-Lautsprecher aus Platzgründen näher an der Sitzposition platziert werden müssen, stellen Sie die Verzögerungszeit ein, um die Differenzen auszugleichen.

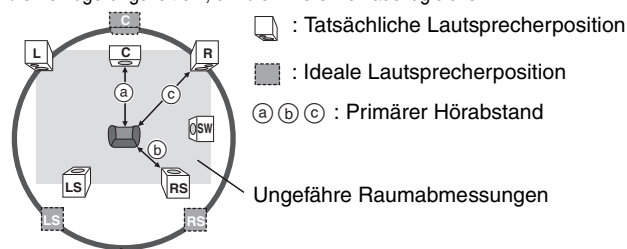

Umkreis des primären Hörabstands

Wenn der Abstand (a) oder (b) kleiner ist als (c), ermitteln Sie die Differenz in der Tabelle, und ändern Sie die aktuelle Einstellung auf den empfohlenen Wert.

a) Mittellautsprecher		b) Surround-Lautsprecher	
Abstand (ungefähr)	Einstellung	Abstand (ungefähr)	Einstellung
30 cm	1.0 ms	150 cm	5.0 ms
60 cm	2.0 ms	300 cm	10.0 ms
90 cm	3.0 ms	450 cm	15.0 ms
120 cm	4.0 ms		
150 cm	5.0 ms		

- 1 Betätigen Sie [▲, ▼] zur Wahl des Verzögerungszeit-Eingabefelds, und drücken Sie dann [ENTER].
- 2 Betätigen Sie [▲, ▼] zur Einstellung der Verzögerungszeit, und drücken Sie dann [ENTER].

Verzögerungszeit des Mittellautsprechers

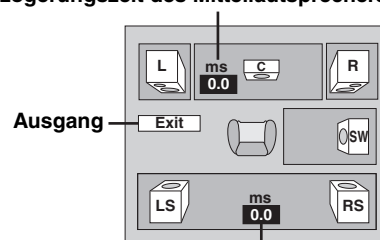

Verzögerungszeit der Surround-Lautsprecher

Abschluss der Lautsprechereinstellung

Drücken Sie [◀] zur Auswahl von „Exit“ und dann [ENTER].

Wenn Sie die Surround-Lautsprechereinstellung für Dolby Digital ändern, ändert sich auch die Einstellung für Dolby Pro Logic II. Z.B. sind die Einstellungen für MUSIC die gleichen wie die für Dolby Digital.

Dolby Digital	Dolby Pro Logic II	
	MUSIC	MOVIE
0 ms	0 ms	10 ms
5 ms	5 ms	15 ms
10 ms	10 ms	20 ms
15 ms	15 ms	25 ms

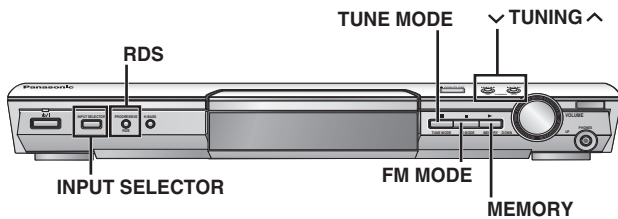
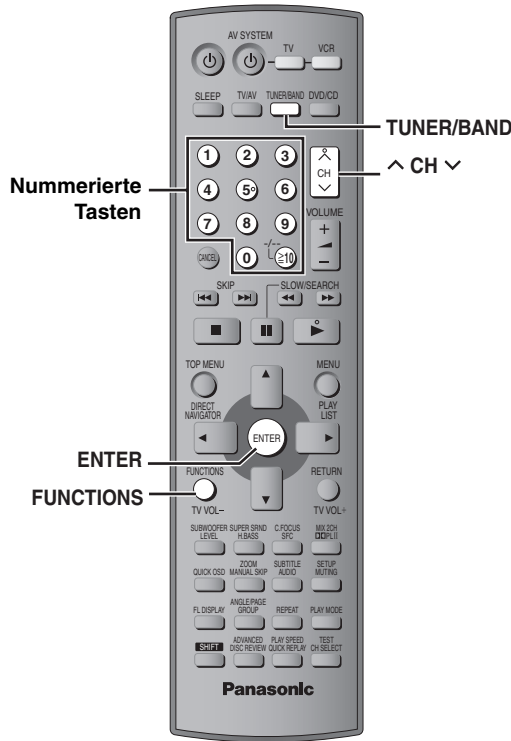

Automatische Einspeicherung von Festsendern

Nur Hauptgerät

Bis zu jeweils 15 UKW- und MW-Sender können für bequemen Abruf als Festsender eingespeichert werden.

- 1** Drücken Sie [INPUT SELECTOR] zur Auswahl von „FM“ (UKW) oder „AM“ (MW).
- 2** Drücken Sie [TUNE MODE] zur Auswahl von „MANUAL“.
- Mit jedem Drücken der Taste: MANUAL ↔ PRESET
- 3** Drücken Sie [v TUNING ^], um die niedrigste Frequenz einzustellen (UKW: 87.50, MW: 522).
- 4** Halten Sie [MEMORY] gedrückt.

Lassen Sie die Taste los, wenn „FM AUTO“ oder „AM AUTO“ angezeigt wird.

Der Tuner speichert alle empfangbaren Sender in aufsteigender Reihenfolge ihrer Frequenzen in die Festsender-Speicherplätze ein.

- „SET OK“ wird angezeigt, sobald die Sender eingestellt sind, und das Radio stellt den zuletzt festgelegten Sender ein.
- „ERROR“ wird angezeigt, wenn eine automatische Einspeicherung nicht möglich war. In einem solchen Fall müssen Sie die Festsender manuell einspeichern (→ rechts).

Abrufen von Festsendern

- 1** Drücken Sie [TUNER/BAND] zur Wahl von „FM“ oder „AM“.
- 2** Betätigen Sie die Zifferntasten zur Wahl des gewünschten Speicherplatzes. Alternativ hierzu können Sie auch [^ CH v] drücken. So wählen Sie eine 2-stellige Nummer z.B. 12: [≥10] → [1] → [2]



Bei Empfang einer UKW-Stereosendung.



Falls der UKW-Empfang stark verrauscht ist

Nur Hauptgerät

Drücken Sie [FM MODE] zur Anzeige von „MONO“.



Drücken Sie [FM MODE] erneut, um diesen Modus aufzuheben. Diese Betriebsart wird auch durch Ändern der Empfangsfrequenz aufgehoben.

Manuelle Abstimmung

Nur Hauptgerät

- 1** Drücken Sie [INPUT SELECTOR] zur Auswahl von „FM“ oder „AM“.
- 2** Drücken Sie [TUNE MODE] zur Auswahl von „MANUAL“.
- 3** Betätigen Sie [v TUNING ^] zur Wahl der Frequenz. Halten Sie [v TUNING ^] so lange gedrückt, bis sich die Frequenzanzeige schnell fortlaufend zu ändern beginnt, um den automatischen Sendersuchlauf zu starten. Sobald ein Sender abgestimmt worden ist, stoppt der Sendersuchlauf.

Speichern des Kanals

Bis zu jeweils 15 UKW- und MW-Sender können für bequemen Abruf als Festsender eingespeichert werden.

- 1** Während des Empfangs eines Radiosenders Drücken Sie [ENTER].
- 2** Während Frequenz und „P“ auf dem Display blinken Betätigen Sie die Zifferntasten zur Wahl des gewünschten Speicherplatzes. Als Alternative können Sie [^ CH v] betätigen und anschließend [ENTER] drücken. So wählen Sie eine 2-stellige Nummer z.B. 12: [≥10] → [1] → [2].



Ein ggf. in dem gewählten Speicherplatz bereits eingespeicherter Festsender wird durch die Einspeicherung eines neuen Senders gelöscht.

RDS-Empfang

Dieses Gerät kann die Textdaten anzeigen, die vom Radiodaten-System (RDS) in bestimmten Ländern übertragen werden. Wenn der momentan empfangene Sender RDS-Signale ausstrahlt, erscheint die Anzeige „RDS“ im Display.

Drücken Sie [RDS] am Hauptgerät oder [FUNCTIONS] auf der Fernbedienung, um die Textdaten anzuzeigen.

Mit jedem Drücken der Taste:

PS (Voreinstellung) → PTY → Frequenzanzeige

↑

Programmtyp-Anzeigen			
NEWS	VARIED	FINANCE	COUNTRY
AFFAIRS	POP M	CHILDREN	NATIONAL
INFO	ROCK M	SOCIAL A	OLDIES
SPORT	M.O.R. M*	RELIGION	FOLK M
EDUCATE	LIGHT M	PHONE IN	DOCUMENT
DRAMA	CLASSICS	TRAVEL	TEST
CULTURE	OTHER M	LEISURE	ALARM
SCIENCE	WEATHER	JAZZ	

* „M.O.R.M“ = Abkürzung von „Middle of the road music“

Hinweis

Bei ungünstigen Empfangsbedingungen erscheinen die RDS-Anzeigen u.U. nicht im Display.

Optionale Antennenanschlüsse

Wenn sich mit den mitgelieferten einfachen Antennen keine zufrieden stellende Empfangsqualität erzielen lässt, empfiehlt sich der Gebrauch von Außenantennen.

- Trennen Sie die Antenne ab, wenn das Gerät nicht verwendet wird.
- Verwenden Sie die Außenantenne auf keinen Fall während eines Gewitters.

UKW-Außenantenne (Verwendung einer Fernsehantenne)

- Trennen Sie die UKW-Zimmerantenne ab.
- Bitte lassen Sie die Außenantenne unbedingt von einem Fachmann installieren.

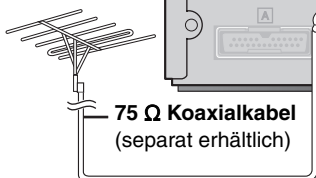

75 Ω Koaxialkabel
(separat erhältlich)

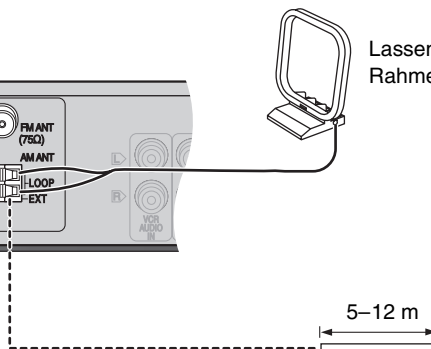

Lassen Sie die MW-Rahmenantenne angeschlossen.

MW-Außenantenne (Verwendung eines isolierten Drahts)

Verlegen Sie einen isolierten Draht horizontal an einem Fenster entlang oder an einer anderen geeigneten Stelle.

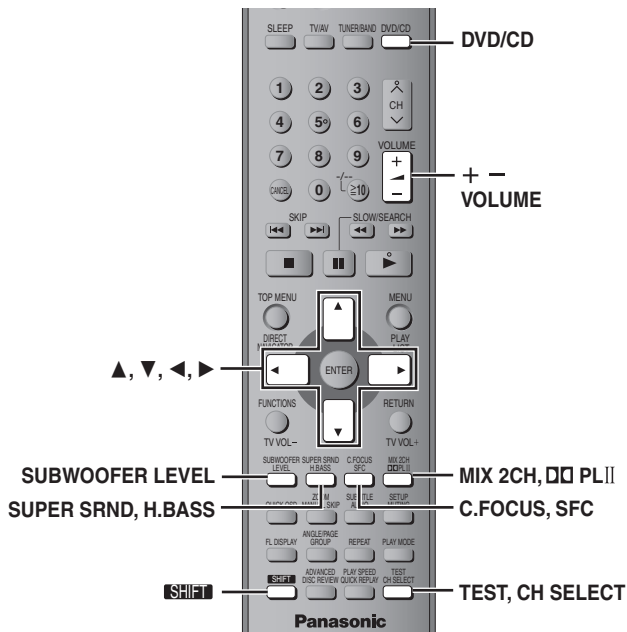

Hinweis

- Bei Anschluss eines Kopfhörers haben die folgenden Klangfeldsysteme keine Auswirkungen. (Außer Sound Field Control)
- Bei bestimmten Programmquellen kann es vorkommen, dass die Klangqualität durch den Gebrauch dieser Klangfeldsysteme beeinträchtigt wird. In einem solchen Fall schalten Sie das jeweils aktivierte Klangfeldsystem aus.
- Wenn Sie Super Surround einstellen, wird Dolby Pro Logic II abgebrochen und umgekehrt.
- Je nach Aufzeichnungsart können die folgenden Funktionen u. U. nicht ausgeführt werden.

C.FOCUS SFC Sound Field Control (Klangfeldregelung)

Dient zum Ändern des Klangcharakters.

Drücken Sie [SFC].

Mit jedem Drücken der Taste:

- FLAT:** Deaktiviert (linearer Frequenzgang) (werkseitige Voreinstellung).
- HEAVY:** Fügt Rockmusik größere Durchschlagkraft hinzu.
- CLEAR:** Sorgt für transparente Höhen.
- SOFT:** Für Hintergrundmusik geeignet.
- DISCO:** Fügt der Musik Nachhall hinzu, sodass der akustische Eindruck einer Diskothek vermittelt wird.
- LIVE:** Verleiht Gesangsstimmen größere Präsenz.
- HALL:** Verbreitert das Klangfeld, um den akustischen Eindruck eines Konzertsaals zu erzeugen.

Überprüfen der aktuellen Einstellung

Drücken Sie [SFC].

SHIFT + SUPER SRND H.BASS Super Surround

Fügt Stereoklang Surround-Effekte hinzu.

Drücken Sie [SHIFT]+[SUPER SRND].



Mit jedem Drücken der Taste:

- MUSIC:** Fügt Stereo-Programmquellen Surround-Effekte hinzu.
- MOVIE:** Verwenden Sie diesen Modus zur Wiedergabe von Spielfilmen.
- PARTY:** Ungeachtet der Richtung, in die sich der Hörer wendet, wird der Klang stets stereophon gehört.
- OFF:** Abbrechen

- Sie können den Ausgangspegel der Surround-Lautsprecher einstellen, um den optimalen Surround-Effekt zu erzielen (→ Seite 25, Einstellung des Lautsprecher-Ausgangspegels).
- Super Surround funktioniert nicht bei der Wiedergabe von DVDs, die aus einer Mehrkanalquelle aufgezeichnet wurden.

SHIFT + C.FOCUS SFC Center Focus

(Nur Discs, bei denen der Dialogton auf dem Mittenkanal aufgezeichnet ist)

Diese Funktion vermittelt den akustischen Eindruck, dass der Ton des Mittellautsprechers aus dem Inneren des Fernsehgerätes kommt.

Drücken Sie [SHIFT]+[C.FOCUS].

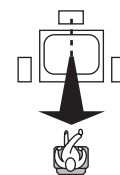

Mit jedem Drücken der Taste:

C FOCUS ON ↔ C FOCUS OFF

- Bei aktivierter Super Surround-Betriebsart steht diese Funktion nicht zur Verfügung.
- Bei aktivierter Dolby Pro Logic II-Betriebsart steht diese Funktion ebenfalls zur Verfügung.

MIX 2CH DOLBI II Dolby Pro Logic II

Außer **DivX**

Bei Dolby Pro Logic II handelt es sich um ein fortschrittliches Decodiersystem, das einen 5-kanaligen Surround-Sound (linker und rechter Frontkanal, Mittenkanal, linker und rechter Surround-Kanal) aus jedem beliebigen Stereo-Programmmaterial erzeugen kann, auch wenn dieses nicht speziell im Format Dolby Surround codiert ist.

Drücken Sie [DOLBI II].



Mit jedem Drücken der Taste:

- MOVIE:** Spielfilmssoftware, aufgenommen in Dolby Surround.
- MUSIC:** Stereoquellen
- OFF:** Abbrechen

- Diese Funktion steht nur zur Verfügung, wenn „DVD/CD“ als Programmquelle gewählt ist.
- „DOLBI II“ leuchtet bei bestehendem Effekt auf.

SHIFT + MIX 2CH DOLBI II Heruntermischen

Falls nötig, können Sie heruntergemischte 2 Kanal-Signale ausgeben.

Drücken Sie [SHIFT]+[MIX 2CH].



Mit jedem Drücken der Taste:

MIX 2CH ON ↔ MIX 2CH OFF

Wenn die Anzeige „D.MIX“ im Display blinkt, enthält die betreffende Disc mehrkanalige Signale, die nicht auf zwei Kanäle heruntergemischt werden können. **DVD-A**

Verbessern des Bassklangs

Niederfrequenter Klang kann verbessert werden, um harte Bässe klarer hörbar zu machen, auch wenn die Akustik im Raum nicht optimal ist. Das Gerät wählt je nach Art der Wiedergabequelle automatisch die am besten geeignete Einstellung.

Drücken Sie [H.BASS].

HT845 HT885 H.BASS Anzeige leuchtet am Hauptgerät auf.



- DVD-V RAM DVD-RW (VR)
H. BASS ON (Voreinstellung) ←→ H. BASS OFF
- Bei Auswahl einer anderen Quelle
H. BASS OFF (Voreinstellung) ←→ H. BASS ON

Die vorgenommene Einstellung wird gespeichert und jedes Mal, wenn Sie die gleiche Art von Quelle abspielen, wieder aufgerufen.

Subwoofer-Ausgangspegel

Die Stärke des Basses lässt sich einstellen. Das Gerät wählt je nach Art der Wiedergabequelle automatisch die am besten geeignete Einstellung.

Drücken Sie [SUBWOOFER LEVEL].

• DVD-V RAM DVD-RW (VR)
SUB W 4 (Voreinstellung) → SUB W 1 → SUB W 2 → SUB W 3

• Bei Auswahl einer anderen Quelle
SUB W 2 (Voreinstellung) → SUB W 3 → SUB W 4 → SUB W 1



Die vorgenommene Einstellung wird gespeichert und jedes Mal, wenn Sie die gleiche Art von Quelle abspielen, wieder aufgerufen.

Einstellung des Lautsprecher-Ausgangspegels

Bei dieser Einstellung handelt es sich um eine weitere Möglichkeit, wie Sie einen optimalen Surround-Effekt erzielen können.

Vorbereitung
Drücken Sie [DVD/CD].

1 Im Stoppmodus und ohne Bildschirmanzeige

Drücken Sie [SHIFT]+[TEST], um die Ausgabe des Testsignals einzuschalten.

L: Frontkanal links C: Mitte R: Frontkanal rechts
RS: Surround rechts LS: Surround links

- Über den Subwoofer-Kanal (SW) erfolgt keine Ausgabe des Testsignals.

2 Betätigen Sie [VOLUME, +] oder [-], um den normalerweise zur Wiedergabe verwendeten Lautstärkepegel einzustellen.

3 Betätigen Sie [▲] (Erhöhen) oder [▼] (Verringern), um den Ausgangspegel für jeden Lautsprecher wunschgemäß einzustellen.

C, RS, LS: -6 dB bis +6 dB
(L, R: Nur die Balance kann eingestellt werden.)

- **Einstellen der Balance der Frontlautsprecher**
Betätigen Sie [◀, ▶], während das Testsignal ausgegeben wird.
- Stellen Sie den Ausgangspegel aller übrigen Lautsprecher so ein, dass ihr Ton an der Hörposition die gleiche Lautstärke wie der von den Frontlautsprechern abgegebene Ton zu besitzen scheint.

■ Justieren des Lautsprecher-Ausgangspegels während der Wiedergabe

(Diese Funktion steht bei Wiedergabe von mehrkanaligen Audiodaten sowie bei aktivierter Dolby Pro Logic II oder Super Surround-Betriebsart zur Verfügung.)

1 Betätigen Sie [CH SELECT] zur Wahl des Lautsprechers, dessen Ausgangspegel justiert werden soll.

L → C → R → RS → LS → SW
↑
SW: Subwoofer

- Der Ausgangspegel des Subwoofers (SW) kann nur eingestellt werden, wenn ein Subwoofer-Kanal auf der Disc aufgezeichnet ist.
- „SW“ wird im Display nicht angezeigt und ist nicht einstellbar, wenn Dolby Pro Logic II eingeschaltet ist.
- „S“ wird auf dem Display angezeigt, wenn „MUSIC“ oder „MOVIE“ mit Super Surround (→ Seite 24) ausgewählt ist. In einem solchen Fall können Sie mit [▲, ▼] die Ausgangspegel beider Surround-Lautsprecher gleichzeitig einstellen.
S: -6 dB bis +6 dB

2 Betätigen Sie [▲] (Erhöhen) oder [▼] (Verringern), um den Ausgangspegel für jeden Lautsprecher wunschgemäß einzustellen.

C, RS, LS, SW: -6 dB bis +6 dB
(L, R: Nur die Balance kann eingestellt werden.)

- **Einstellen der Balance der Frontlautsprecher**
Während „L“ oder „R“ ausgewählt ist, drücken Sie [◀, ▶].

Abschalten des Testsignals
Drücken Sie erneut [SHIFT]+[TEST].

Fernbedienung anderer Geräte

■ Anschlussbeispiel

DEUTSCH

Fernbedienung anderer Geräte

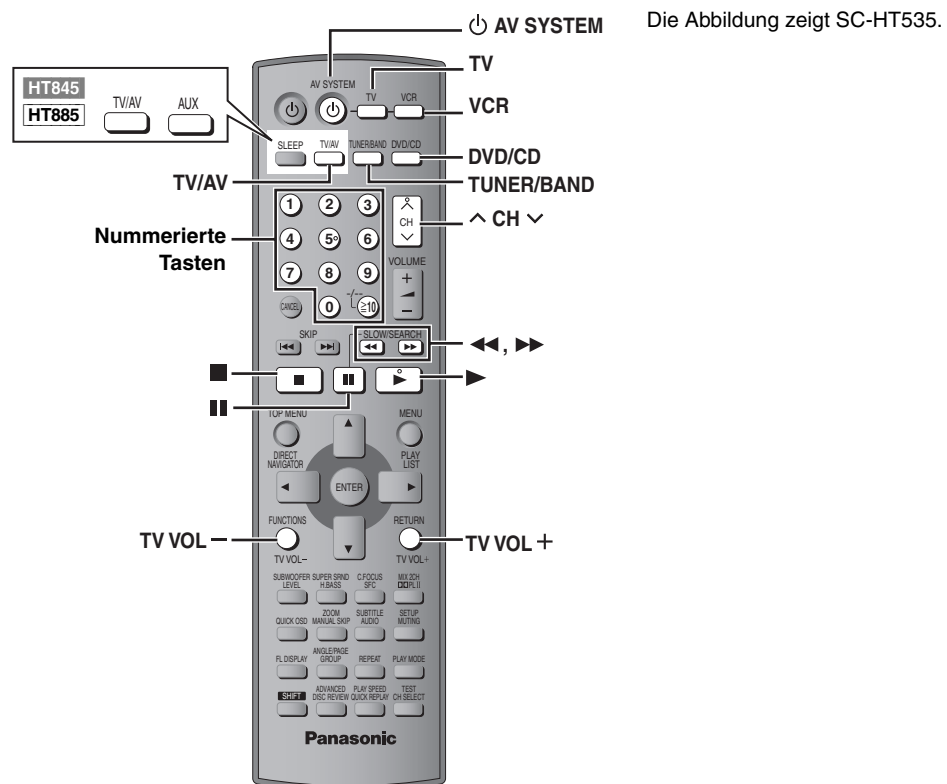
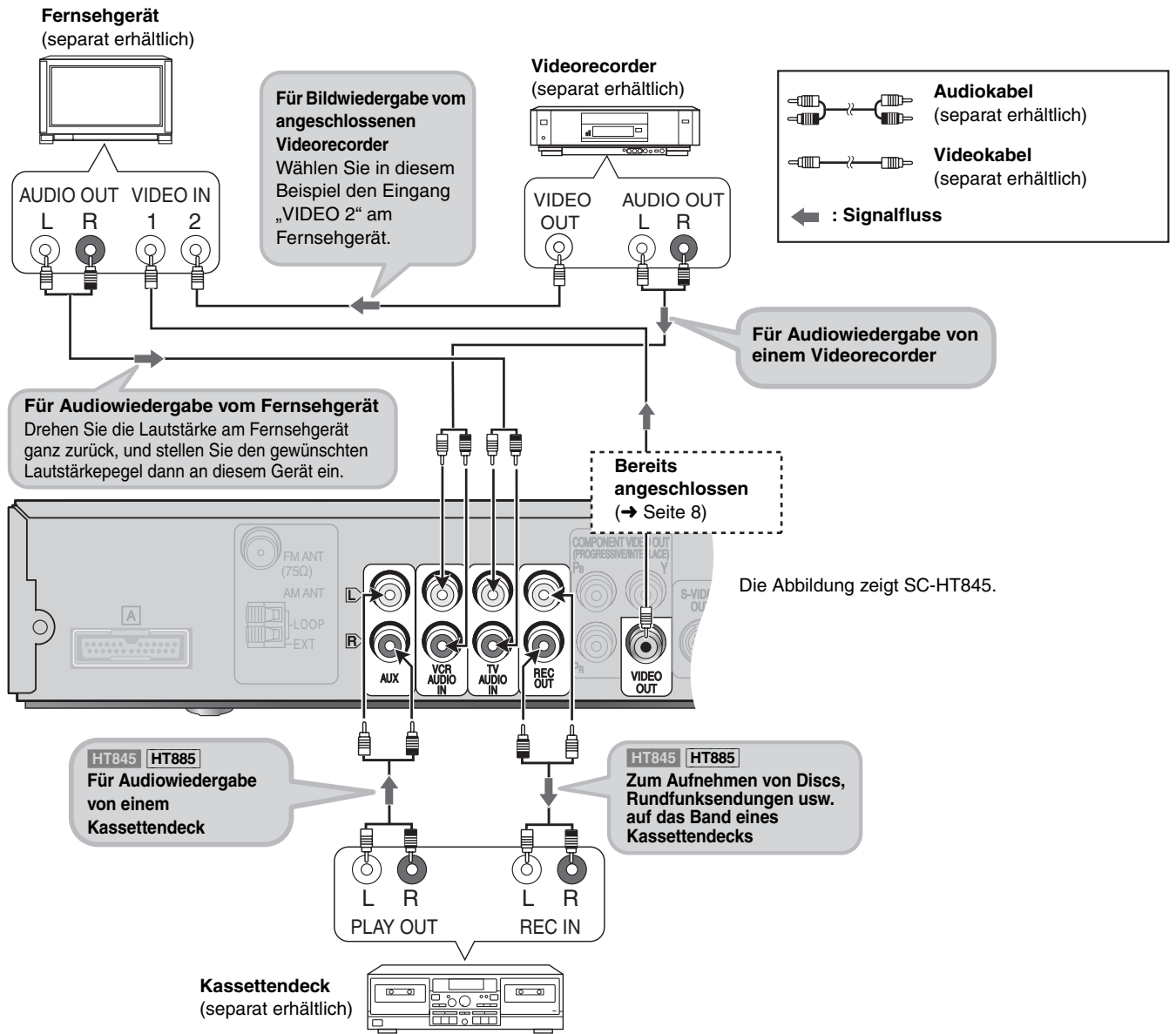

Ansteuerung eines Fernsehgerätes oder Videorecorders

Die Fernbedienung im Lieferumfang dieser Anlage kann zur Ansteuerung von Fernsehgeräten und Videorecordern der Marke Panasonic verwendet werden. Schließen Sie das anzusteuernde Gerät wie im Abschnitt „Anschlussbeispiel“ gezeigt an (→ Seite 26).

Hinweis

Bestimmte Modelle können u.U. nicht einwandfrei über diese Fernbedienung angesteuert werden.

Fernsehgerät

Vorbereitung

Zeigen Sie mit der Fernbedienung auf das Gerät und drücken Sie [TV], sodass die Taste aufleuchtet. Richten Sie die Fernbedienung dann auf den Fernseher, und Sie haben folgende Möglichkeiten:

Ein- und Ausschalten des Fernsehgerätes

Drücken Sie [⏻ AV SYSTEM].

Umschalten des Video-Eingangsmodus des Fernsehgerätes

Drücken Sie [TV/AV].

Durchlaufen der Programmplätze am Fernsehgerät

Drücken Sie [^ CH v].

Einstellen der Lautstärke des Fernsehtons

Betätigen Sie [TV VOL-] oder [TV VOL+].

Videorecorder

Vorbereitung

- Schalten Sie den Video-Eingangsmodus am Fernsehgerät um („VIDEO 2“ in diesem Beispiel).
- Zeigen Sie mit der Fernbedienung auf das Gerät und drücken Sie [VCR], sodass die Taste aufleuchtet. Richten Sie die Fernbedienung dann auf den Videorecorder, und Sie haben folgende Möglichkeiten:

Ein- und Ausschalten des Videorecorders

Drücken Sie [⏻ AV SYSTEM].

Wiedergabe, Pause und Stopp

Drücken Sie [▶] (Wiedergabe), [⏸] oder [■].

Schnellvorlauf und Rückspulung

Betätigen Sie [◀◀] oder [▶▶].

Anschließen eines LaserDisc-Spielers oder Plattenspielers

Schließen Sie das Gerät an Stelle des Videorecorders (→ Seite 26) an, und wählen Sie dann „VCR“ als Programmquelle.

Der Gebrauch eines Plattenspielers mit eingebautem Vorentzerrer wird empfohlen. Wenn der jeweilige Plattenspieler nicht mit einem eingebauten Vorentzerrer ausgestattet ist, schließen Sie ihn an einen separaten Equalizer an, und schließen Sie dann den Equalizer an dieses Gerät an.

Umschalten des Fernbedienungscodes (HT845 HT885)

Die Fernbedienung im Lieferumfang dieser Anlage kann auch zur Ansteuerung bestimmter Fernsehgeräte und Videorecorder anderer Fabrikate verwendet werden. Um derartige Geräte ansteuern zu können, muss der Fernbedienungscodes umgeschaltet werden (→ rechts).

Richten Sie die Fernbedienung auf den Fernbedienungssignal-Sensor an der Frontplatte des anzusteuernenden Gerätes.

Während Sie [TV] oder [VCR] gedrückt halten

Geben Sie die erste Ziffer des Codes über die entsprechende Zifferntaste ein, dann die zweite Ziffer.

Daraufhin gibt die Fernbedienung das Signal zum Ein- und Ausschalten der Stromzufuhr ab. Wenn der richtige Code eingegeben wurde, schaltet sich das betreffende Gerät ein bzw. aus. Falls nicht, probieren Sie einen anderen der in der Tabelle für diesen Hersteller angegebenen Codes aus.

Hinweis

Nach einem Auswechseln der Batterien der Fernbedienung müssen Sie den jeweiligen Code erneut eingeben.

Ansteuerung eines Kassettendecks

(HT845 HT885)

Aufnahmen mit dem Kassettendeck

1 Drücken Sie [DVD/CD] zur Auswahl von „DVD/CD“.

oder

Drücken Sie [TUNER/BAND] zur Auswahl von „FM“ oder „AM“.

2 Starten Sie die Aufnahme am Kassettendeck und die Wiedergabe an diesem Gerät.

Bandwiedergabe

Betätigen Sie [AUX], um „AUX“ als Quelle auszuwählen.

Fernsehgeräte-Herstellercodes

PANASONIC:	01, 29, 30, 31	MITSUBISHI:	14, 19, 28, 36
AKAI:	07, 11, 28, 36, 37	NOKIA:	05, 07, 37
ALBA:	05, 11, 12	NORDMENDE:	26, 41
BAUR:	32	OCEANIC:	27, 35
BLAUPUNKT:	28, 36	ORION:	02, 03, 05, 10, 11, 12, 38
BRANDT:	26, 41	PHILIPS:	11, 12, 13, 15
BUSH:	02, 05, 10, 11, 12, 32, 38	PHONOLA:	11, 12
DAEWOO:	11, 12, 32	RADIOLA:	11, 12
DUAL:	32	ROADSTAR:	39
FERGUSON:	11, 12	SABA:	26, 41
FINLUX:	11, 12, 22, 23, 24, 25, 40	SALORA:	07, 37
FISHER:	37	SAMSUNG:	11, 12, 15, 21, 25, 34, 39
FUNAI:	02, 38	SANYO:	07, 17, 25, 37
GOLDSTAR:	11, 12	SCHNEIDER:	11, 12
GOODMANS:	11, 12, 25, 32	SEG:	39, 40
GRUNDIG:	28, 36	SELECO:	11, 24
HITACHI:	01, 09, 26, 41	SHARP:	17, 20
ICE:	21, 39	SIEMENS:	11, 12, 17, 28, 36
INNO HIT:	34	SINUDYNE:	02, 05, 11, 12, 22, 24, 38, 40
ITT/NOKIA:	05, 07, 37	SONY:	16
JVC:	18	THOMSON:	05, 26, 41
KENDO:	40	THORN:	06, 08, 11, 12, 14, 16, 25, 32
LOEWE:	14, 33	TOSHIBA:	03, 04, 06, 08
LOEWE OPTA:	32	UNIVERSUM:	39
LUXOR:	37	WHITE WESTING HOUSE:	11, 12, 22, 40
MATSUI:	02, 05, 06, 07, 10, 11, 12, 25, 37, 38		

Videorecorder-Herstellercodes

PANASONIC:	01, 29, 30	NEC:	04, 21, 36, 37
AKAI:	06, 08, 16, 17, 19, 37	NOKIA:	08, 10, 11, 18, 22, 27, 37
ALBA:	02, 06, 23	NORDMENDE:	20, 21
BAIRD:	08, 10, 37	OKANO:	06
BLAUPUNKT:	01, 26, 29, 30, 33	ORION:	05, 09
BUSH:	02, 09, 23	PHILIPS:	22, 32, 33, 34, 35
DAEWOO:	15	PHONOLA:	32
FERGUSON:	31	RFT:	33
FISHER:	05, 07, 10, 11, 12	ROADSTAR:	02, 03, 18, 23, 27
GOLDSTAR/LG:	03, 04, 36, 37	SABA:	21
GOODMANS:	02, 03, 18, 23, 27, 33	SALORA:	08, 11, 17, 19, 37
GRUNDIG:	02, 23, 26, 28, 32, 33	SAMSUNG:	15, 16, 18, 27
HCM:	02, 23	SANYO:	07, 10, 11
HITACHI:	13, 14	SCHAUB LORENZ:	10
ITT:	08, 10, 11, 37	SCHNEIDER:	02, 03, 18, 23, 27, 32
ITT/NOKIA:	18, 27, 37	SEG:	02, 18, 23, 27
JVC:	20, 21	SHARP:	22
KENDO:	08, 09, 37	SIEMENS:	03, 10, 11, 32
LOEWE:	03, 32	SONY:	24, 25, 26
LUXOR:	08, 10, 11, 17, 19, 37	THOMSON:	21
MATSUI:	03, 05, 09	THORN:	10
METZ:	01	TOSHIBA:	15, 17, 19, 32
MITSUBISHI:	17, 19, 21, 32	UNIVERSUM:	03, 08, 32, 37

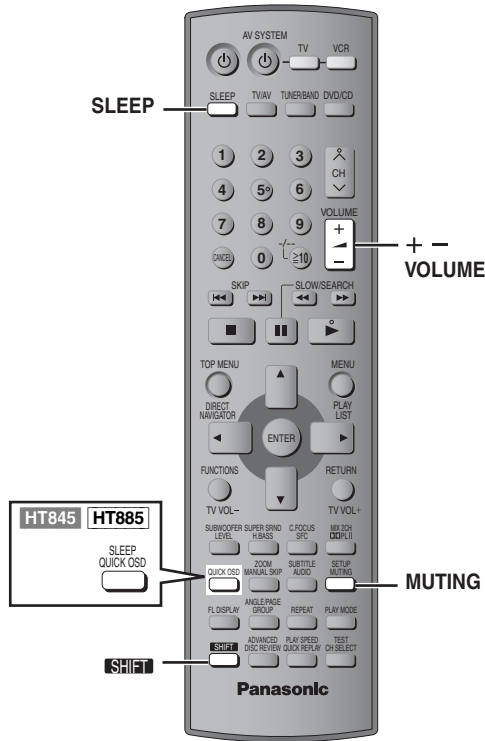

Gebrauch eines Kopfhörers

Nur Hauptgerät

1 Verringern Sie die Lautstärke, bevor Sie einen Kopfhörer (separat erhältlich) anschließen.

Kopfhörerstecker: 3,5 mm Stereo

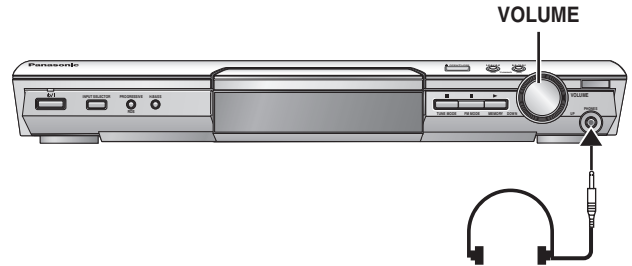

2 Stellen Sie den Lautstärkepegel des Kopfhörers mit [VOLUME] ein.

•Die Tonausgabe wird automatisch auf Stereo (2-Kanal) umgeschaltet.

Hinweis

Verwenden Sie den Kopfhörer nicht über längere Zeiträume hinweg, um eine Beeinträchtigung des Gehörsinns zu vermeiden.

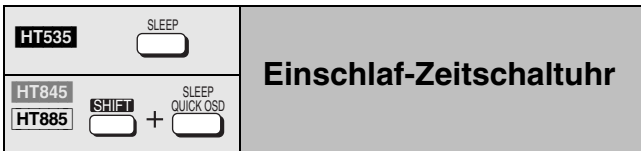

Betätigen Sie [SLEEP]

(HT845 HT885 [SHIFT]+[SLEEP]) zur Einstellung der gewünschten Einschlafzeit (in Minuten).

SLEEP 30 → SLEEP 60 → SLEEP 90
 ↑ OFF ← SLEEP 120 ←

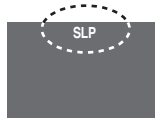

Aufheben der Zeitschaltuhrfunktion

Drücken Sie [SLEEP] (HT845 HT885 [SHIFT]+[SLEEP]) zur Auswahl von „OFF“.

So stellen Sie die Restzeit fest

Drücken Sie erneut [SLEEP] (HT845 HT885 [SHIFT]+[SLEEP]).

Ändern der Einstellung

Führen Sie das Einstellverfahren erneut von Anfang an aus.



Drücken Sie [MUTING].

„MUTING“ blinkt im Display des Gerätes.



Aufheben dieser Betriebsart

- Drücken Sie [MUTING] erneut, oder stellen Sie die Lautstärke auf den Minimalpegel (– dB) ein, und erhöhen Sie die Lautstärke dann auf den gewünschten Pegel.
- Durch Umschalten des Gerätes in den Bereitschaftszustand wird die Stummschaltung aufgehoben.

Weitere Möglichkeiten bei der Aufstellung der Lautsprecher

■ Montage an einer Wand

Sie können alle Lautsprecher an der Wand befestigen.

- 1 Schrauben Sie eine Schraube (separat erhältlich) an einer geeigneten Stelle in die zur Montage vorgesehene Wand.
- 2 Hängen Sie den Lautsprecher an die Wand, indem Sie die Schraube(n) in das Loch bzw. die beiden Löcher an der Rückwand des Lautsprecher einpassen.

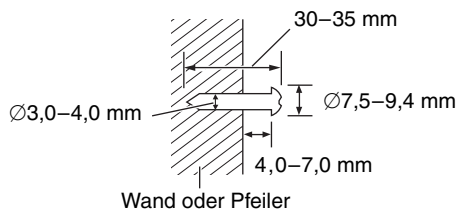

- Die zur Montage vorgesehene Wand oder andere Oberfläche (Pfeiler usw.) muss ein Tragvermögen von mindestens 10 kg pro Schraube besitzen. Bitte konsultieren Sie bei Wandmontage der Lautsprecher einen Fachmann bezüglich der geeigneten Vorgehensweise. Bei unsachgemäßer Montage können Wand und Lautsprecher beschädigt werden.
- Bei Wandmontage der Front- (oder Surround- **HT885**)-Lautsprecher empfiehlt sich der Gebrauch separat erhältlicher Lautsprecherkabel. (Auf Wunsch können Sie auch die Lautsprecherkabel im Lieferumfang dieser Anlage verwenden, die dazu ggf. von den Ständerbeinen entfernt werden müssen.)

HT845 (nur Frontlautsprecher) **HT885** (Front- und Surround-Lautsprecher)

- Es wird dringend angeraten, die Front- und Surround-Lautsprecher bei Wandmontage mit Bindfaden (separat erhältlich) zu sichern, damit sie nicht herunterfallen können (→ Seite 5).

Beispiel:

Surround-Lautsprecher **HT535**

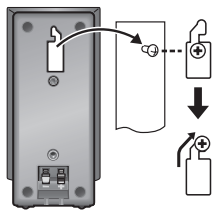

Mittellautsprecher

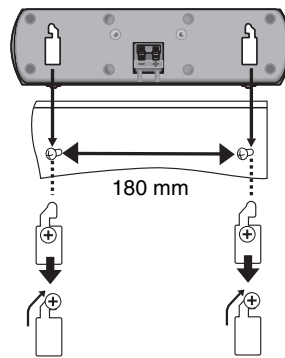

Frontlautsprecher **HT845** Front- und Surround-Lautsprecher **HT885**

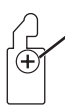
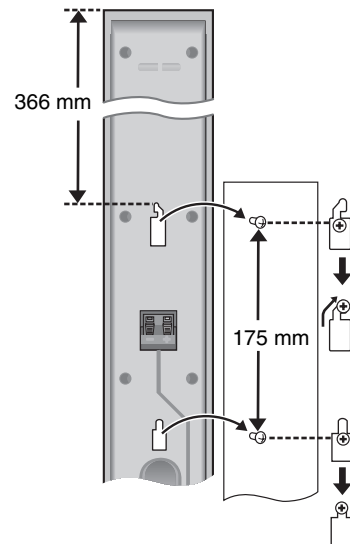

Bei Montage in dieser Position besteht die Gefahr, dass der Lautsprecher herunterfällt, wenn er an der Wand nach links oder rechts verschoben wird.



Verändern Sie die Lage des Lautsprechers so, dass sich die Schraube in dieser Position befindet.

■ Befestigung an Lautsprecherständern (separat erhältlich)

(Außer **HT535** **HT845** Frontlautsprecher **HT885** Front- und Surround-Lautsprecher)

Vergewissern Sie sich vor dem Kauf von Lautsprecherständern, dass diese die unten aufgeführten Bedingungen erfüllen.

Bitte beachten Sie die Angaben zu Durchmesser und Länge der Schrauben sowie zum Abstand zwischen den Schrauben im Diagramm rechts unten.

- Die Lautsprecherständer müssen ein Tragvermögen von mindestens 10 kg besitzen.
- Die Lautsprecherständer müssen so konstruiert sein, dass ein stabiler Stand auch dann gewährleistet ist, wenn die Boxen in einer hohen Lage befestigt werden.

Beispiel:

Surround-Lautsprecher **HT535**

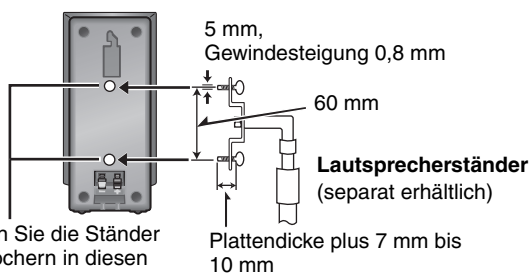

Befestigen Sie die Ständer an den Löchern in diesen Metallhalterungen.

Hinweise zum DivX VOD-Inhalt

Glossar

DivX Video-on-Demand (VOD)-Inhalt ist zum Urheberrechtsschutz verschlüsselt. Um DivX VOD-Inhalt auf diesem Gerät abzuspielen, müssen Sie es zuerst registrieren.

Folgen Sie den Anweisungen zum Kauf von DivX VOD-Inhalt, um den Gerät-Registrierungscode einzugeben und das Gerät zu registrieren. Weitere Informationen zu DivX-VOD finden Sie auf www.divx.com/vod.

Anzeigen des Gerät-Registrierungscode

(→ Seite 21, „DivX Registration“ in Register „Others“)

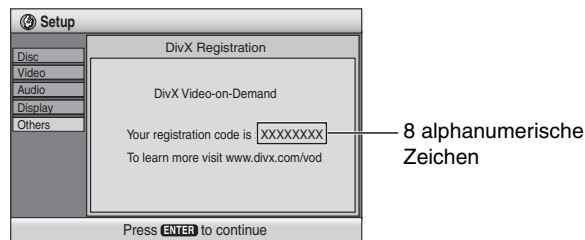

- Wir empfehlen, dass Sie sich den Code notieren, um ihn nachzuschlagen zu können.
- Nachdem Sie zum ersten Mal DivX VOD-Inhalt abgespielt haben, wird unter „DivX Registration“ ein anderer Registrierungscode angezeigt. Verwenden Sie diesen Registrierungscode nicht, um DivX VOD-Inhalt zu erwerben. Wenn Sie mit diesem Code DivX VOD-Inhalt erwerben und den Inhalt dann auf diesem Gerät abspielen, können Sie keinen Inhalt mehr abspielen, den Sie mit dem vorherigen Code erworben haben.
- Wenn Sie DivX VOD-Inhalt mit einem anderen Registrierungscode als dem des Geräts erwerben, können Sie diesen Inhalt nicht abspielen. („Authorization Error“ wird angezeigt.)

Hinweise zu DivX-Inhalt, der nicht unbegrenzt abgespielt werden kann

Bestimmter DivX VOD-Inhalt kann nicht unbegrenzt abgespielt werden. Wenn Sie diesen Inhalt abspielen, wird die verbleibende Anzahl der Abspielvorgänge angezeigt. Sie können diesen Inhalt nicht mehr abspielen, wenn die verbleibende Anzahl Null erreicht hat. („Rented Movie Expired“ wird angezeigt.)

Beim Abspielen dieses Inhalts

- Die verbleibende Anzahl der Abspielvorgänge reduziert sich um eins, wenn
 - Sie das Gerät ausschalten oder [SHIFT]+[SETUP] drücken.
 - Sie [■] drücken. (Drücken Sie [■], um die Wiedergabe anzuhalten.)
 - Sie [◀◀, ▶▶] oder [◀◀, ▶▶] etc. drücken und bei einem anderen Inhalt oder dem Beginn des aktuellen Inhalts ankommen.
- Die Funktionen Wiedergabe fortsetzen (→ Seite 13, Stopp) und Marker (→ Seite 19, Play Menu (Wiedergabemenü)) funktionieren nicht.

Handhabung von Discs

■ Reinigen von Discs

Mit einem feuchten Tuch abwischen und dann trocken wischen.



■ Vorsichtshinweise zur Handhabung

- Befestigen Sie keinerlei Etiketten oder Aufkleber an Discs (dies kann ein Verwellen der Disc verursachen, wodurch sie unbrauchbar gemacht wird).
- Beschriften Sie die Etikettenseite einer Disc nicht mit einem Kugelschreiber oder anderen Schreibutensilien.
- Verwenden Sie keine Schallplatten-Reinigungssprays, Benzol, Farbverdünner, Antistatikflüssigkeiten oder andere Lösungsmittel.
- Verwenden Sie keine kratzfesten Schutzhüllen oder Abdeckungen.
- Vermeiden Sie den Einsatz der folgenden Arten von Discs:
 - Discs, auf denen sich Klebstoffreste von abgezogenen Aufklebern oder Etiketten befinden (Leih-Discs usw.).
 - Stark verwellte oder gesprungene Discs.
 - Unregelmäßig geformte (z.B. herzförmige, achteckige usw.) Discs.

Decoder

Ein Decoder stellt die codierten Audiosignale auf DVDs wieder auf ihren ursprünglichen Zustand her. Dies wird als Decodierung bezeichnet.

DivX

Ein Videokompressionsformat, das von DivX Networks, Inc. entwickelt wurde und Videodateien ohne bedeutenden Verlust der Videoqualität komprimiert.

Dolby Digital

Dieses Verfahren zur Codierung von Digitalsignalen wurde von Dolby Laboratories entwickelt. Bei den Signalen kann es sich um (2-kanalige) Stereosignale oder um mehrkanalige Audiosignale handeln. Mit diesem Verfahren können große Audiodatenmengen auf einer Disk aufgenommen werden.

DTS (Digital Theater Systems)

Dieses Surround-System ist weltweit in Filmtheatern verbreitet. Da es sich durch eine saubere Kanaltrennung auszeichnet, lassen sich äußerst realistische Klangeffekte damit erzielen.

Dynamikbereich

Beim Dynamikbereich handelt es sich um die Differenz zwischen dem leisesten Ton, der noch über dem Betriebsgeräusch des Geräts wahrnehmbar ist, und dem lautesten Ton, der abgegeben werden kann, bevor Verzerrungen im Klang auftreten.

Vollbild-Standbild und Halbbild-Standbild

Vollbilder sind die Standbilder, die zusammengenommen einen Film ergeben. Es gibt ungefähr 30 Vollbilder pro Sekunde. Jedes Vollbild setzt sich aus 2 Halbbildern zusammen. Bei herkömmlichen Fernsehsystemen werden diese Halbbilder nacheinander auf dem Bildschirm angezeigt, um Vollbilder zu erzeugen. Ein Standbild erscheint auf dem Bildschirm, wenn das Laufbild pausiert wird. Ein Vollbild ist aus zwei abwechselnden Halbbildern aufgebaut, so dass sich ein verschwommenes Bild ergeben kann, jedoch ist die allgemeine Bildqualität hoch. Ein Halbbild-Standbild ist nicht verschwommen, enthält jedoch nur die Hälfte der Informationen eines Vollbild-Standbilds, so dass es eine geringere Bildqualität aufweist.

I/P/B

Bei der für DVD-Video-Disks verwendeten Videokompressions-Norm MPEG 2 werden die folgenden 3 Bildtypen zur Codierung jedes Vollbilds auf dem Bildschirm verwendet.

I: I-Bild (Intra-Codierung)

Dieses Bild weist die beste Bildqualität auf und deshalb empfiehlt es sich, bei der Einstellung der Bildqualität ein I-Bild zu verwenden.

P: P-Bild (Prädiktiv-Codierung)

Bei diesem Bildtyp erfolgt die Codierung auf der Grundlage eines früheren I- oder P-Bilds.

B: B-Bild (bidirektionale Prädiktiv-Codierung)

Bei diesem Bildtyp erfolgt die Codierung durch Vergleichen des vorigen mit dem nächsten I- und P-Bild, deshalb hat dieser Typ die geringste Menge an Bildinformationen.

Linear-PCM (Pulscode-Modulation)

Dabei handelt es sich um unkomprimierte Digitalsignale, die denen auf CDs ähnlich sind.

MPEG4

Ein Komprimierungssystem für die Verwendung bei mobilen Geräten oder in einem Netzwerk, das eine äußerst effiziente Aufnahme bei einer niedrigen Bitrate ermöglicht.

Wiedergabesteuerung (PBC)

Falls eine Video-CD mit der Kennzeichnung „Wiedergabesteuerung“ versehen ist, können Sie Szenen und Informationen mittels der Menüs wählen.

Abtastfrequenz

Bei der Abtastung handelt es sich um ein Verfahren zur Umwandlung der innerhalb eines bestimmten Zeitintervalls gewonnenen Samples der Spitzen der Klangwellenform (analoges Signal) in Binärziffern (digitale Codierung). Da die Abtastfrequenz die Anzahl der pro Sekunde gewonnenen Samples angibt, entsprechen höhere Werte der Abtastfrequenz einer getreueren Reproduktion des Originalklangs.

Pflege

Reinigen Sie dieses Gerät mit einem weichen, trockenen Tuch.

- Verwenden Sie auf keinen Fall Alkohol, Lackverdünner oder Benzin zum Reinigen dieses Gerätes.
- Bitte lesen Sie vor der Verwendung eines chemisch behandelten Reinigungstuchs die dem Tuch beiliegende Gebrauchsanweisung aufmerksam durch.

Verwenden Sie keine der im Handel erhältlichen Linsenreiniger, da dies zu Fehlfunktion des Geräts führen kann. (Das Reinigen der Linse ist im Allgemeinen nicht notwendig, was jedoch von der Betriebsumgebung abhängig ist.)

Vergewissern Sie sich vor einem Transport des Gerätes, dass sich keine Disc im Disc-Fach befindet.

Falls eine Disc beim Transport eingelegt bleibt, kann dies eine schwere Beschädigung von Disc und Gerät verursachen.

Liste der Sprachencodes

Abchasisch:	6566	Frisisch:	7089	Malagassi:	7771	Somali:	8379
Afar:	6565	Galizisch:	7176	Malaiisch:	7783	Spanisch:	6983
Afrikaans:	6570	Georgisch:	7565	Malayalam:	7776	Suaheli:	8387
Albanisch:	8381	Griechisch:	6976	Maltesisch:	7784	Schwedisch:	8386
Amharisch:	6577	Grönländisch:	7576	Maori:	7773	Sundanesisch:	8385
Arabisch:	6582	Guarani:	7178	Marathi:	7782	Tadschikisch:	8471
Armenisch:	7289	Gujarati:	7185	Mazedonisch:	7775	Tagalog:	8476
Aserbeidschanisch:	6590	Hausa:	7265	Moldauisch:	7779	Tamil:	8465
Assamesisch:	6583	Hebräisch:	7387	Mongolisch:	7778	Tatarisch:	8484
Aymara:	6589	Hindi:	7273	Nauru:	7865	Telugu:	8469
Baschkir:	6665	Isländisch:	7383	Nepalesisch:	7869	Thailändisch:	8472
Baskisch:	6985	Indonesisch:	7378	Niederländisch:	7876	Tibetisch:	6679
Belorussisch/Weißrussisch:	6669	Interlingua:	7365	Norwegisch:	7879	Tigrinya:	8473
Bengali; Bangla:	6678	Irish:	7165	Orija:	7982	Tongalesisch/Tongaisch:	8479
Bhutani:	6890	Italienisch:	7384	Paschtu:	8083	Tschechisch:	6783
Bihari:	6672	Japanisch:	7465	Persisch:	7065	Türkisch:	8482
Bretonisch:	6682	Javanisch:	7487	Polnisch:	8076	Turkmenisch:	8475
Bulgarisch:	6671	Jiddisch:	7473	Portugiesisch:	8084	Twi:	8487
Burmesisch:	7789	Kambodschanisch:	7577	Punjabi:	8065	Ukrainisch:	8575
Chinesisch:	9072	Kannada:	7578	Rhätio-Romanisch:	8277	Ungarisch:	7285
Dänisch:	6865	Kasachisch:	7575	Rumänisch:	8279	Urdu:	8582
Deutsch:	6869	Kashmiri:	7583	Russisch:	8285	Uzbekisch:	8590
Deutsches:	6869	Katalanisch:	6765	Samoanisch:	8377	Vietnamesisch:	8673
Korsisch:	6779	Ketschua:	8185	Sanskrit:	8365	Volapük:	8679
Kroatisch:	7282	Kirgisisch:	7589	Schottisches Gälisch:	7168	Walisisch:	6789
Englisch:	6978	Koreanisch:	7579	Serbisch:	8382	Wolof:	8779
Esperanto:	6979	Kurdisch:	7585	Serbo-Kroatisch:	8372	Xhosa:	8872
Estnisch:	6984	Laotisch:	7679	Shona:	8378	Yoruba:	8979
Faröisch:	7079	Lateinisch:	7665	Sindhi:	8368	Zulu:	9085
Fidschi/Fidschianisch:	7074	Lettisch:	7686	Singhalesisch:	8373		
Finnisch:	7073	Lingala:	7678	Slowakisch:	8375		
Französisch:	7082	Litauisch:	7684	Slowenisch:	8376		

Windows Media und das Windows Logo sind Warenzeichen oder eingetragene Warenzeichen von Microsoft Corporation in den USA und/oder anderen Ländern.



WMA ist ein Kompressionsformat, das von Microsoft Corporation entwickelt wurde. Es erreicht die gleiche Klangqualität wie MP3 mit einer kleineren Dateigröße als MP3.



HighMAT™ und das HighMAT-Logo sind Warenzeichen bzw. eingetragene Warenzeichen von Microsoft Corporation in den Vereinigten Staaten und/oder anderen Ländern.

In Lizenz von Dolby Laboratories hergestellt. „Dolby“, „Pro Logic“ und das Doppel-D-Symbol sind Warenzeichen der Dolby Laboratories.

„DTS“ und „DTS Digital Surround“ sind eingetragene Warenzeichen von Digital Theater Systems, Inc.

Dieses Produkt ist mit einer Urheberrecht-Vorrichtung ausgestattet, deren Technologie durch US-Patente und geistige Eigentumsrechte im Besitz von Macrovision Corporation und anderen Inhabern von Urheberrechten geschützt ist. Der Gebrauch dieser Urheberrecht-Vorrichtung muss durch Macrovision Corporation genehmigt werden und ist ausschließlich für die private Nutzung vorgesehen, sofern dem Benutzer keine weitergehende Genehmigung von Macrovision Corporation erteilt worden ist. Untersuchungen dieses Gerätes zum Zweck eines unbefugten Nachbaus und Zerlegens sind untersagt.

MPEG Layer-3 Audio-Dekodierungstechnologie mit Lizenz von Fraunhofer IIS und Thomson Multimedia.

Bei **HDCD**®, HDCD®, High Definition Compatible Digital® und Pacific Microsonics™ handelt es sich um eingetragene Warenzeichen bzw. Warenzeichen von Pacific Microsonics, Inc. in den Vereinigten Staaten und/oder anderen Ländern.

HDCD-System hergestellt unter Lizenz von Pacific Microsonics, Inc. Dieses Produkt ist durch ein oder mehrere der folgenden Patente geschützt: US Patent Nr. 5,479,168, 5,638,074, 5,640,161, 5,808,574, 5,838,274, 5,854,600, 5,864,311, 5,872,531, Australien Patent Nr. 669114; weitere Patente angemeldet.

Dieses Produkt ist unter der Bezeichnung MPEG-4 Visual Patent Portfolio License für die persönliche und nicht-kommerzielle Nutzung vonseiten eines Benutzers lizenziert, um (i) Videos in Übereinstimmung mit dem MPEG-4 Video Standard („MPEG-4 Video“) zu kodieren und/oder (ii) ein MPEG-4 Video, das von einem Benutzer für persönliche und nicht-kommerzielle Zwecke kodiert wurde und/oder von einem durch MPEG LA zur Bereitstellung von MPEG-4 Video lizenzierten Videovertreiber bereitgestellt wurde, zu dekodieren. Für andere Zwecke wird keine Lizenz gewährt und ist hierin auch nicht eingeschlossen. Weitere Informationen, auch zur Werbe-, internen und kommerziellen Verwendung und Lizenzierung, erhalten Sie von MPEG LA, LLC. Siehe <http://www.mpegla.com>

Offiziell DivX Certified™ Produkt. Spielt DivX®5, DivX®4, DivX®3 und DivX® VOD-Videoinhalt ab (in Übereinstimmung mit den technischen Anforderungen für DivX Certified™).

DivX, DivX Certified und dazugehörige Logos sind Markenzeichen von DivX Networks, Inc. und werden unter Lizenz verwendet.

VERSTÄRKERTEIL

HT535

Ausgangsleistung eff.: Dolby Digital Modus

Frontkanäle	55 W pro Kanal (an 6 Ω), 1 kHz, 10 % Gesamtklirr
Surround-Kanäle	55 W pro Kanal (an 6 Ω), 1 kHz, 10 % Gesamtklirr
Mittlenkanal	160 W pro Kanal (an 6 Ω), 1 kHz, 10 % Gesamtklirr
Subwoofer-Kanal	220 W pro Kanal (an 4 Ω), 100 Hz, 10 % Gesamtklirr

Gesamtausgangsleistung Dolby Digital-Betriebsart 600 W

DIN-Ausgangsleistung: Dolby Digital Modus

Frontkanäle	40 W pro Kanal (an 6 Ω), 1 kHz, 1 % Gesamtklirr
Surround-Kanäle	40 W pro Kanal (an 6 Ω), 1 kHz, 1 % Gesamtklirr
Mittlenkanal	120 W pro Kanal (an 6 Ω), 1 kHz, 1 % Gesamtklirr
Subwoofer-Kanal	150 W pro Kanal (an 4 Ω), 100 Hz, 1 % Gesamtklirr

DIN-Gesamtausgangsleistung Dolby Digital-Betriebsart 430 W

HT845

Ausgangsleistung eff.: Dolby Digital Modus

Frontkanäle	70 W pro Kanal (an 4 Ω), 1 kHz, 10 % Gesamtklirr
Surround-Kanäle	70 W pro Kanal (an 4 Ω), 1 kHz, 10 % Gesamtklirr
Mittlenkanal	260 W pro Kanal (an 4 Ω), 1 kHz, 10 % Gesamtklirr
Subwoofer-Kanal	260 W pro Kanal (an 4 Ω), 100 Hz, 10 % Gesamtklirr

Gesamtausgangsleistung Dolby Digital-Betriebsart 800 W

DIN-Ausgangsleistung: Dolby Digital Modus

Frontkanäle	45 W pro Kanal (an 4 Ω), 1 kHz, 1 % Gesamtklirr
Surround-Kanäle	50 W pro Kanal (an 4 Ω), 1 kHz, 1 % Gesamtklirr
Mittlenkanal	165 W pro Kanal (an 4 Ω), 1 kHz, 1 % Gesamtklirr
Subwoofer-Kanal	160 W pro Kanal (an 4 Ω), 100 Hz, 1 % Gesamtklirr

DIN-Gesamtausgangsleistung Dolby Digital-Betriebsart 515 W

HT885

Ausgangsleistung eff.: Dolby Digital Modus

Frontkanäle	170 W pro Kanal (an 6 Ω), 1 kHz, 10 % Gesamtklirr
Surround-Kanäle	70 W pro Kanal (an 4 Ω), 1 kHz, 10 % Gesamtklirr
Mittlenkanal	260 W pro Kanal (an 4 Ω), 1 kHz, 10 % Gesamtklirr
Subwoofer-Kanal	260 W pro Kanal (an 4 Ω), 100 Hz, 10 % Gesamtklirr

Gesamtausgangsleistung Dolby Digital-Betriebsart 1000 W

DIN-Ausgangsleistung: Dolby Digital Modus

Frontkanäle	140 W pro Kanal (an 6 Ω), 1 kHz, 1 % Gesamtklirr
Surround-Kanäle	55 W pro Kanal (an 4 Ω), 1 kHz, 1 % Gesamtklirr
Mittlenkanal	180 W pro Kanal (an 4 Ω), 1 kHz, 1 % Gesamtklirr
Subwoofer-Kanal	180 W pro Kanal (an 4 Ω), 100 Hz, 1 % Gesamtklirr

DIN-Gesamtausgangsleistung Dolby Digital-Betriebsart 750 W

UKW/MW-TUNERTEIL, ANTENNENTEIL

Anzahl der speicherbaren Festsender 15 UKW-Sender
15 MW-Sender

Frequenzmodulation (FM = UKW)

Frequenzgang	87,50 bis 108,00 MHz (50-kHz-Schritte)
Empfindlichkeit	1,5 μV (IHF)
Signal-Rauschabstand 26 dB	1,2 μV
Antennenklemmen	75 Ω (unsymmetrisch)

Amplitudenmodulation (MW)

Frequenzgang	522 bis 1629 kHz (9-kHz-Schritte)
MW-Empfindlichkeit	Signal-Rauschabstand 20 dB bei 999 kHz 560 μV/m

Kopfhörerbuchse

Buchsenausführung Stereo, 3,5-mm-Buchse

DISC-PLAYERTEIL

Geeignete Discs (Durchmesser 8 cm oder 12 cm)

- (1) DVD (DVD-Video, DVD-Audio, DivX^{*1,2})
- (2) DVD-RAM (DVD-VR, JPEG^{*2,3}, MPEG4^{*2,4}, DivX^{*1,2})
- (3) DVD-R (DVD-Video, DivX^{*1,2})
- (4) DVD-RW (DVD-Video, DVD-VR, DivX^{*1,2})
- (5) +R/+RW (Video)
- (6) CD, CD-R/RW [CD-DA, Video-CD, SVCD^{*5}, MP3^{*2,6}, WMA^{*2,7}, JPEG^{*2,3}, MPEG4^{*2,4}, DivX^{*1,2}, HighMAT Level 2 (Audio und Bild)]
 - *1 DivX 3.11, 4.x, 5.x
GMC (Global Motion Compensation) wird nicht unterstützt.
 - *2 Maximale Gesamtanzahl von erkennbaren Einträgen des Audio-, Bild- und Videoinhalts und Gruppen: 4000 Audio-, Bild- und Videoeinträge und 400 Gruppen
 - *3 Exif Ver 2.1 JPEG Baseline-Dateien
Bildauflösung: zwischen 160×120 und 6144×4096 Pixel (Sub-Sampling von 4:2:2 oder 4:2:0)
 - *4 MPEG4-Daten, die mit Panasonic SD Multi Cameras oder DVD-Videorecordern aufgenommen wurden
Entsprechend der SD VIDEO-Spezifikationen (ASF-Standard)/MPEG4 (Simple Profile)-Videosystem/G.726-Audiosystem
 - *5 Entspricht IEC62107
 - *6 MPEG-1 Layer 3, MPEG-2 Layer 3
 - *7 Windows Media Audio Ver.9.0 L3
Nicht kompatibel mit Multiple Bit Rate (MBR)

Abtaster

Wellenlänge	CD 785 nm DVD 662 nm
Laserleistung	CLASS 2/CLASS 3A

Audioausgabe (Disc)

Anzahl der Kanäle 5.1 (FL, FR, C, SL, SR, SW)

HT845 HT885 Audioleistung

- (1) Frequenzgang:
 - DVD (Linear-Audio) 10 Hz bis 22 kHz (Abtastfrequenz: 48 kHz)
10 Hz bis 44 kHz (Abtastfrequenz 96 kHz)
 - DVD-Audio 10 Hz bis 88 kHz (Abtastfrequenz: 192 kHz)
 - CD-Audio 10 Hz bis 20 kHz
- (2) Signal-Rauschabstand
 - CD-Audio 95 dB
- (3) Dynamikbereich
 - DVD (Linear-Audio) 95 dB
 - CD-Audio 93 dB
- (4) Gesamtklirrfaktor
 - CD-Audio 0,005 %

VIDEOTEIL

Videosystem

Fernsehsignalsystem PAL625/50, PAL525/60, NTSC

FBAS-Videoausgang

Ausgangspegel	1 Vss (75 Ω)
Buchsenausführung	Cinchbuchse (1 System) Scart-Buchse (1 System)

S-Videoausgang

Y-Ausgangspegel	1 Vss (75 Ω)
C-Ausgangspegel	PAL; 0,3 Vss (75 Ω) NTSC; 0,286 Vss (75 Ω)
Buchsenausführung	S-Buchse (1 System) Scart-Buchse (1 System)

Komponenten-Videoausgang

[NTSC: 525 (480) p/525 (480) i, PAL: 625 (576) p/625 (576) i]

Y-Ausgangspegel	1 Vss (75 Ω)
P _B -Ausgangspegel	0,7 Vss (75 Ω)
P _R -Ausgangspegel	0,7 Vss (75 Ω)
Buchsenausführung	Cinchbuchse (Y: Grün, P _B : Blau, P _R : Rot) (1 System)

RGB-Videoausgang

R-Ausgangspegel	0,7 Vss (75 Ω)
G-Ausgangspegel	0,7 Vss (75 Ω)
B-Ausgangspegel	0,7 Vss (75 Ω)
Buchsenausführung	Scart-Buchse (1 System)

LAUTSPRECHERTEIL**HT535 Frontlautsprecher SB-FS535**

Bauart 2-Wege-, 2-Lautsprecher-, Bassreflex-Ausführung
Lautsprechereinheit(en) Impedanz 6 Ω
 1. Vollbereichs-Lautsprecher 6,5-cm-Konustyp
 2. Super-Hochtöner Piezo
Belastbarkeit (IEC) 55 W (max.)
Ausgangsschalldruckpegel 80 dB/W (1,0 m)
 Übernahmefrequenz 10 kHz
Frequenzgang 80 Hz bis 22 kHz (−16 dB)
 95 Hz bis 20 kHz (−10 dB)

Abmessungen (B×H×T) 218 mm×1080 mm (max.)/984 mm (min.)×243 mm
Masse 2,6 kg

HT535 Surround-Lautsprecher SB-FS536

Bauart 1-Wege-, 1-Lautsprecher-, Bassreflex-Ausführung
Lautsprechereinheit(en) Impedanz 6 Ω
 Vollbereichs-Lautsprecher 6,5-cm-Konustyp
Belastbarkeit (IEC) 55 W (max.)
Ausgangsschalldruckpegel 80 dB/W (1,0 m)
Frequenzgang 88 Hz bis 25 kHz (−16 dB)
 100 Hz bis 22 kHz (−10 dB)
Abmessungen (B×H×T) 90 mm×193 mm×102 mm
Masse 0,7 kg

HT535 Mittellautsprecher SB-PC535

Bauart 2-Wege-, 3-Lautsprecher-, Bassreflex-Ausführung
Lautsprechereinheit(en) Impedanz 6 Ω
 1. Vollbereichs-Lautsprecher 6,5-cm-Konustyp
 2. Vollbereichs-Lautsprecher 6,5-cm-Konustyp
 3. Super-Hochtöner Piezo
Belastbarkeit (IEC) 160 W (max.)
Ausgangsschalldruckpegel 83 dB/W (1,0 m)
 Übernahmefrequenz 10 kHz
Frequenzgang 103 Hz bis 25 kHz (−16 dB)
 116 Hz bis 22 kHz (−10 dB)
Abmessungen (B×H×T) 320 mm×88 mm×96 mm
Masse 1,3 kg

HT535 Aktiv-Subwoofer SB-WA535

Bauart 1-Wege-, 2-Lautsprecher-, Bassreflex-Ausführung
Lautsprechereinheit(en)
 1. Tieftöner 13-cm-Konustyp
 2. Tieftöner 13-cm-Konustyp
Ausgangsschalldruckpegel 80 dB/W (1,0 m)
Frequenzgang 40 Hz bis 220 Hz (−16 dB)
 45 Hz bis 180 Hz (−10 dB)
Abmessungen (B×H×T) 201,5 mm×368,2 mm×491,5 mm
Masse 11,3 kg

HT845 Frontlautsprecher SB-FS840

Bauart 2-Wege-, 2-Lautsprecher-, Bassreflex-Ausführung
Lautsprechereinheit(en) Impedanz 4 Ω
 1. Tieftöner 8-cm-Konustyp
 2. Hochtöner 6-cm-Konustyp
Belastbarkeit (IEC) 70 W (max.)
Ausgangsschalldruckpegel 81 dB/W (1,0 m)
 Übernahmefrequenz 7 kHz
Frequenzgang 78 Hz bis 45 kHz (−16 dB)
 90 Hz bis 35 kHz (−10 dB)
Abmessungen (B×H×T) 260 mm×1234 mm×270 mm
Masse 3,92 kg

HT845 Surround-Lautsprecher SB-FS841

Bauart 2-Wege-, 2-Lautsprecher-, Bassreflex-Ausführung
Lautsprechereinheit(en) Impedanz 4 Ω
 1. Tieftöner 8-cm-Konustyp
 2. Hochtöner 6-cm-Konustyp
Belastbarkeit (IEC) 70 W (max.)
Ausgangsschalldruckpegel 80 dB/W (1,0 m)
 Übernahmefrequenz 5 kHz
Frequenzgang 70 Hz bis 45 kHz (−16 dB)
 85 Hz bis 35 kHz (−10 dB)
Abmessungen (B×H×T) 100 mm×324 mm×112 mm
Masse 1,06 kg

HT845 Mittellautsprecher SB-PC840

Bauart 2-Wege-, 3-Lautsprecher-, Bassreflex-Ausführung
Lautsprechereinheit(en) Impedanz 4 Ω
 1. Tieftöner 6,5-cm-Konustyp
 2. Tieftöner 6,5-cm-Konustyp
 3. Hochtöner 6-cm-Konustyp
Belastbarkeit (IEC) 260 W^{*8} (max.)
Ausgangsschalldruckpegel 82 dB/W (1,0 m)
 Übernahmefrequenz 5 kHz
Frequenzgang 110 Hz bis 45 kHz (−16 dB)
 140 Hz bis 35 kHz (−10 dB)
Abmessungen (B×H×T) 320 mm×88 mm×96 mm
Masse 1,36 kg

HT845 Aktiv-Subwoofer SB-WA845

Bauart 1-Wege-, 2-Lautsprecher-, Bassreflex-Ausführung
Lautsprechereinheit(en)
 1. Tieftöner 13-cm-Konustyp
 2. Tieftöner 13-cm-Konustyp
Ausgangsschalldruckpegel 80 dB/W (1,0 m)
Frequenzgang 40 Hz bis 220 Hz (−16 dB)
 45 Hz bis 180 Hz (−10 dB)
Abmessungen (B×H×T) 201,5 mm×368,2 mm×491,5 mm
Masse 11,3 kg

HT885 Frontlautsprecher SB-FS930

Bauart 2-Wege-, 3-Lautsprecher-, Bassreflex-Ausführung
Lautsprechereinheit(en) Impedanz 6 Ω
 1. Tieftöner 8-cm-Konustyp
 2. Tieftöner 8-cm-Konustyp
 3. Hochtöner ringförmiger 6-cm-Kalottentyp
Belastbarkeit (IEC) 170 W^{*8} (max.)
Ausgangsschalldruckpegel 84 dB/W (1,0 m)
 Übernahmefrequenz 7 kHz
Frequenzgang 75 Hz bis 50 kHz (−16 dB)
 90 Hz bis 45 kHz (−10 dB)
Abmessungen (B×H×T) 260 mm×1234 mm×270 mm
Masse 4,35 kg

HT885 Surround-Lautsprecher SB-FS880

Bauart 2-Wege-, 2-Lautsprecher-, Bassreflex-Ausführung
Lautsprechereinheit(en) Impedanz 4 Ω
 1. Tieftöner 8-cm-Konustyp
 2. Hochtöner ringförmiger 6-cm-Kalottentyp
Belastbarkeit (IEC) 70 W (max.)
Ausgangsschalldruckpegel 81 dB/W (1,0 m)
 Übernahmefrequenz 7 kHz
Frequenzgang 78 Hz bis 50 kHz (−16 dB)
 90 Hz bis 45 kHz (−10 dB)
Abmessungen (B×H×T) 260 mm×1234 mm×270 mm
Masse 3,92 kg

HT885 Mittellautsprecher SB-PC930

Bauart 2-Wege-, 3-Lautsprecher-, Bassreflex-Ausführung
Lautsprechereinheit(en) Impedanz 4 Ω
 1. Tieftöner 6,5-cm-Konustyp
 2. Tieftöner 6,5-cm-Konustyp
 3. Hochtöner ringförmiger 6-cm-Kalottentyp
Belastbarkeit (IEC) 260 W^{*8} (max.)
Ausgangsschalldruckpegel 82 dB/W (1,0 m)
 Übernahmefrequenz 5 kHz
Frequenzgang 110 Hz bis 50 kHz (−16 dB)
 140 Hz bis 45 kHz (−10 dB)
Abmessungen (B×H×T) 320 mm×88 mm×96 mm
Masse 1,36 kg

HT885 Aktiv-Subwoofer SB-WA885

Bauart 1-Wege-, 2-Lautsprecher-, Bassreflex-Ausführung
Lautsprechereinheit(en)
 1. Tieftöner 15-cm-Konustyp
 2. Tieftöner 15-cm-Konustyp
Ausgangsschalldruckpegel 84 dB/W (1,0 m)
Frequenzgang 34 Hz bis 220 Hz (−16 dB)
 38 Hz bis 190 Hz (−10 dB)
Abmessungen (B×H×T) 202 mm×410 mm×500 mm
Masse 13,7 kg

ALLGEMEINE DATEN

Stromversorgung 230 V Wechselspannung, 50 Hz
Leistungsaufnahme Hauptgerät 25 W
 Subwoofer 250 W
HT535 Subwoofer 340 W
HT845 Subwoofer 390 W
HT885
Abmessungen (B×H×T) 430 mm×60 mm×348,3 mm
Masse Hauptgerät 2,7 kg
Betriebstemperaturbereich +5 °C bis +35 °C
Betriebsluftfeuchtigkeitsbereich 5 % bis 90 % rel. Feuchte (ohne Kondensbildung)

Leistungsaufnahme im Bereitschaftszustand ca. 0,7 W

^{*8} Nennwert bei Verwendung eines Verstärkers mit Tieffilter

Hinweis

- Änderungen der technischen Daten bleiben jederzeit vorbehalten.
Gewichts- und Abmessungsangaben sind Näherungswerte.
- Gesamtklirrfaktor gemessen mit Digital-Spektralanalysator.

Fehlersuchanleitung

Führen Sie die folgenden Kontrollen durch, bevor Sie den Kundendienst anrufen. Falls Sie Fragen zu den Prüfpunkten haben oder sich eine Störung anhand der in der Tabelle angegebenen Abhilfemaßnahmen nicht beseitigen lässt, nehmen Sie bitte Kontakt mit Ihrem Fachhändler auf.

		Bezugsseite
Kein Strom.	<ul style="list-style-type: none"> Schließen Sie das Netzkabel und das Systemkabel fest an. 	9
Der Player wird automatisch in den Bereitschaftsmodus geschaltet.	<ul style="list-style-type: none"> Die Einschlaf-Zeitschaltuhr war eingeschaltet und hatte das festgelegte Zeitlimit erreicht. 	28

Eine Funktion spricht nicht an oder steht nicht zur Verfügung

Das Gerät spricht nicht auf die Betätigung von Funktionstasten an.	<ul style="list-style-type: none"> Dieser Player kann keine außer den in dieser Bedienungsanleitung angegebenen Discs wiedergeben. Unter Umständen liegt eine durch Blitz, statische Elektrizität oder andere externe Faktoren verursachte Störung des Gerätes vor. Schalten Sie das Gerät einmal aus und dann wieder ein. Alternativ schalten Sie das Gerät aus, trennen den Netzstecker von der Netzsteckdose und schließen ihn dann wieder an. Kondensation hat sich gebildet: Warten Sie 1 bis 2 Stunden, um sie verdampfen zu lassen. 	11 —
Das Gerät spricht nicht auf eine Betätigung von Funktionstasten an der Fernbedienung an.	<ul style="list-style-type: none"> Prüfen Sie, ob die Batterien korrekt eingesetzt sind. Die Batterien sind erschöpft: Ersetzen Sie die Batterien durch neue. Richten Sie die Fernbedienung bei der Tastenbetätigung auf den Fernbedienungs-Signalsensor. 	9 9 10
Kein Bild oder Ton.	<ul style="list-style-type: none"> Überprüfen Sie die Video- oder Audioanschlüsse. Überprüfen Sie die Stromzufuhr oder die Eingangseinstellung des angeschlossenen Gerätes. Prüfen Sie, ob Material auf der disc aufgezeichnet ist. 	4, 5, 7, 8, 26 —
Sie haben das Kindersicherungs-Passwort vergessen. Führen Sie eine Rückstellung auf die werkseitigen Voreinstellungen aus.	<ul style="list-style-type: none"> Halten Sie im Stoppzustand und bei Wahl von „DVD/CD“ als Programmquelle gleichzeitig [■] am Hauptgerät und [≥10] an der Fernbedienung so lange gedrückt, bis die Anzeige „Initialised“ vom Fernsehschirm verschwindet. Schalten Sie den Player aus und wieder ein. Alle Einstellungen werden auf ihre Standardwerte zurückgestellt. 	—

Das Gerät führt einen unerwünschten oder unerwarteten Betriebsvorgang aus

Vor Beginn der Wiedergabe verstreicht längere Zeit.	<ul style="list-style-type: none"> Wenn ein MP3-Titel Standbilddaten enthält, verstreicht u. U. längere Zeit, bevor die Wiedergabe beginnt. Selbst nach Starten der Wiedergabe des Titels wird die verstrichene Spielzeit nicht korrekt angezeigt. Es handelt sich hierbei um keine Störung. Dies ist bei DivX-Video so üblich. 	— —
Ordner, die auf einer tieferen als der 8. Ebene einer Datendisc liegen, werden nicht korrekt angezeigt. [WMA] [MP3] [JPEG] [MPEG4] [DivX]	<ul style="list-style-type: none"> Ordner, die auf einer tieferen als der 8. Ebene liegen, werden als auf der 8. Ebene befindlich angezeigt. 	—
Ein Menü erscheint während der Ausführung eines Übersprungs- oder Suchlaufvorgangs. [VCD]	<ul style="list-style-type: none"> Dies ist bei Video-CDs normal. 	—
Das Wiedergabesteuerungs-MnÜ erscheint nicht. [VCD] mit Wiedergabesteuerung	<ul style="list-style-type: none"> Drücken Sie [■] zweimal und dann [▶] (Wiedergabe). 	—
Die Programm- und Zufallswiedergabe arbeitet nicht. [DVD-V]	<ul style="list-style-type: none"> Diese Funktionen stehen bei einigen DVD-Videos nicht zur Verfügung. 	—
Einprogrammierte Disc-Einträge werden nicht abgespielt. [DVD-V]	<ul style="list-style-type: none"> Bestimmte Einträge werden nicht abgespielt, obwohl sie einprogrammiert wurden. 	—
Nach Drücken von [AUDIO] zeigt das Bildschirmenü „2“ als eine Tonspur-Option an, doch kann die Tonspur nicht gewechselt werden. [DVD-A]	<ul style="list-style-type: none"> Auch wenn keine zweite Tonspur aufgenommen ist, werden normalerweise zwei Nummern angezeigt. 	—
Die Wiedergabe startet nicht.	<ul style="list-style-type: none"> Dieses Gerät spielt möglicherweise keine WMA- und MPEG4 -Discs ab, die Standbilddaten enthalten. Lesen Sie beim Abspielen von DivX VOD-Inhalt auf der Website nach, über die Sie den DivX VOD-Inhalt erworben haben. (Beispiel: www.divx.com/vod) [DivX] Wenn eine Disc CD-DA und andere Formate enthält, ist eine ordentliche Wiedergabe eventuell nicht möglich. 	— — —
Nach einem Wechsel der Tonspur beginnt die Wiedergabe erneut am Anfang des laufenden Titels. [DVD-A]	<ul style="list-style-type: none"> Dies ist bei einer DVD-Audio so üblich. 	—
Szenen werden gelegentlich übersprungen. [RAM] [DVD-RW (VR)] [DVD-V]	<ul style="list-style-type: none"> Wenn Sie bei ADVANCED DISC REVIEW die Lautstärke- oder Klangqualitätseinstellungen ändern, wird die Funktion ohne Bildschirmanzeige fortgesetzt. Drücken Sie [ADVANCED DISC REVIEW] erneut, um diese Funktion aufzuheben. 	14

Untertitel

Die Position der Untertitel ist falsch.	<ul style="list-style-type: none"> Stellen Sie die Position ein. („Subtitle Position“ in Display Menu) 	19
Keine Untertitel.	<ul style="list-style-type: none"> Schalten Sie die Einblendung der Untertitel ein. Je nach Disc können Untertitel u. U. nicht angezeigt werden. [DivX] 	15 —

Marker

Marken können nicht gesetzt werden.	<ul style="list-style-type: none"> Sie können keine Marken setzen. [RAM] [DVD-RW (VR)] Wenn die verstrichene Spielzeit der Disc nicht im Display dieses Gerätes angezeigt wird, können auf der betreffenden Disc keine Marken gesetzt werden. 	— —
--------------------------------------------	-----------------------------------------------------------------------------------------------------------------------------------------------------------------------------------------------------------------------------------------------------------------------	--------

A-B Repeat

Punkt B wird automatisch festgelegt.	<ul style="list-style-type: none"> Das Ende einer Einheit wird zum Punkt B, wenn es erreicht wird. 	—
A-B Repeat wird automatisch abgebrochen.	<ul style="list-style-type: none"> A-B Repeat wird abgeschaltet, wenn Sie auf [QUICK REPLAY] drücken. 	—

Anomaler oder falsch wiedergegebener Klang

Der Klang ist verzerrt.	<ul style="list-style-type: none"> Bei der Wiedergabe von WMA kann Rauschen auftreten. 	—
Die Effekte sind unwirksam.	<ul style="list-style-type: none"> Bei bestimmten Discs stehen manche Audioeffekte nicht zur Verfügung oder ihre Wirkung ist weniger stark ausgeprägt. Multi Re-master ([HT845] [HT885]) und Dolby Pro Logic II stehen nicht zur Verfügung, wenn Sie die Wiedergabegeschwindigkeit geändert haben. 	— —
Während der Wiedergabe macht sich ein Brummgeräusch bemerkbar.	<ul style="list-style-type: none"> Ein Netzkabel oder eine Leuchtstofflampe befindet sich in der Nähe des Subwoofers. Halten Sie andere Elektrogeräte und Kabel vom Subwoofer fern. 	—
Kein Ton	<ul style="list-style-type: none"> Die Tonausgabe wird möglicherweise unterbrochen, wenn Sie die Wiedergabegeschwindigkeit verändern. Je nach Erstellungsart wird der Ton möglicherweise nicht wiedergegeben. [DivX] 	— 17
Gemischte Tonausgabe.	<ul style="list-style-type: none"> Falls Sie gleichzeitig die SCART (AV)-Buchse (AV) und die Audio-Eingangsbuchsen (TV AUDIO IN) verwenden, schließen Sie das an eine dieser Buchsen angeschlossene Gerät aus. 	—

Menüs

Ein Zugriff auf das Setup-Menü ist nicht möglich.	<ul style="list-style-type: none"> Wählen Sie „DVD/CD“ als Quelle aus. Heben Sie die Betriebsart für das Abspielen aller Gruppen, die Programm- oder die Zufallswiedergabe auf. 	— 15
----------------------------------------------------------	---------------------------------------------------------------------------------------------------------------------------------------------------------------------------------------------------------	----------------

Das Bild ist verzerrt.	<ul style="list-style-type: none"> • Vergewissern Sie sich, dass der Player direkt an das Fernsehgerät, nicht über einen zwischengeschalteten Videorecorder, angeschlossen ist. • Ändern Sie „Source Select“ im Picture Menu. DivX 	8 19
Das Bild passt nicht auf den Bildschirm.	<ul style="list-style-type: none"> • Ändern Sie „TV Aspect“ im Register „Video“. • Ändern Sie die Zoom-Einstellung. 	20 14
Das Bild stoppt. DivX	<ul style="list-style-type: none"> • Das Bild kann stoppen, wenn die DivX-Dateien größer als 2 GB sind. 	—
Das Bild wird nicht korrekt auf dem Fernsehschirm angezeigt, oder die Farben wirken blass.	<ul style="list-style-type: none"> • Player und Fernsehgerät arbeiten mit unterschiedlichen Videosystemen. Verwenden Sie ein Mehrnormen- oder PAL-Fernsehgerät. • Das Fernsehsystem des Fernsehgerätes stimmt nicht mit dem auf der Disc verwendeten Fernsehsystem überein. <ul style="list-style-type: none"> – PAL-Discs können auf einem NTSC-Fernsehgerät nicht korrekt wiedergegeben werden. – Das Gerät kann NTSC-Signale in PAL 60 umwandeln, zur Anzeige auf einem PAL-Fernsehgerät („NTSC Disc Output“ in Register „Video“). 	— 21
Menüs werden nicht korrekt angezeigt.	<ul style="list-style-type: none"> • Setzen Sie das Zoomverhältnis auf „x 1,00“ zurück. • Setzen Sie „Subtitle Position“ im Display Menu auf „0“. 	14 19
Die automatische Zoom-Funktion arbeitet nicht einwandfrei.	<ul style="list-style-type: none"> • Schalten Sie die Zoom-Funktion des Fernsehgerätes aus. • Verwenden Sie die anderen voreingestellten Bildseitenverhältnisse oder die manuelle Einstellung. • Die Zoom-Funktion arbeitet u. U. nicht einwandfrei, vor allem in dunklen Szenen, und bei bestimmten Disc-Typen steht die Zoom-Funktion nicht zur Verfügung. 	— 14 —
Das Bild verschwindet vom Fernsehschirm, oder Streifen erscheinen auf dem Bildschirm.	<ul style="list-style-type: none"> • Handy-Ladegeräte können derartige Bildstörungen verursachen. • Wenn momentan nur eine Fernseh-Zimmerantenne verwendet wird, wechseln Sie auf eine Außenantenne. • Das Antennenkabel des Fernsehgerätes befindet sich zu nah an diesem Gerät. Verlegen Sie das Fernsehantennenkabel in einem größeren Abstand von diesem Gerät. 	— — —

Videosignal mit Zeilensprungabtastung

Bei aktivierter Progressivsignalausgabe sind Geisterbilder vorhanden.	<ul style="list-style-type: none"> • Dieses Problem wird durch die Editiermethode oder das auf der DVD-Video verwendete Material verursacht, sollte aber bei Umschaltung auf Zeilensprung-Signalausgabe behoben werden. Ändern Sie „Video Output Mode“ in Picture Menu zu „625i“ oder „525i“. 	19
Die Bildausgabe erfolgt nicht mit Progressivsignalausgabe.	<ul style="list-style-type: none"> • Drücken Sie [PROGRESSIVE] am Hauptgerät, sodass „PRG“ angezeigt wird. Oder wählen Sie „625p“ bzw. „525p“ in „Video Output Mode“ in Picture Menu aus. • Wenn das Gerät über die Buchse VIDEO OUT, S-VIDEO OUT oder SCART (AV) an das Fernsehgerät angeschlossen ist, erfolgt die Ausgabe des Videosignals mit Zwischenzeilenabtastung, auch wenn „PRG“ angezeigt wird. 	12, 19 8

Empfang von Rundfunksendungen

Der Empfang ist verrauscht. „ST“ flackert oder leuchtet überhaupt nicht auf. Der Klang ist verzerrt.	<ul style="list-style-type: none"> • Justieren Sie die Position der UKW- oder MW-Antenne. • Installieren Sie eine Außenantenne. 	— 23
Interferenzpfeifen macht sich bemerkbar.	<ul style="list-style-type: none"> • Schalten Sie das Fernsehgerät aus, oder stellen Sie es in einem größeren Abstand von diesem Gerät auf. 	—
Beim MW-Empfang macht sich ein tiefes Brumngeräusch bemerkbar.	<ul style="list-style-type: none"> • Verlegen Sie den Antennendraht so, dass er keine anderen Kabel berührt. 	—

Ansteuerung des Fernsehgerätes

Das Fernsehgerät kann nicht über die Fernbedienung angesteuert werden.	<ul style="list-style-type: none"> • Drücken Sie zunächst [TV], um das Fernsehgerät anzusteuern. • Überprüfen Sie den Fernbedienungscode des Herstellers des Fernsehgerätes. 	— 27
------------------------------------------------------------------------	------------------------------------------------------------------------------------------------------------------------------------------------------------------------------------------------------	---------

Anzeigen am Player

Das Display ist abgedunkelt.	<ul style="list-style-type: none"> • Wählen Sie „Bright“ unter „FL Dimmer“ im Register „Others“. 	21
„NO PLAY“	<ul style="list-style-type: none"> • Sie haben eine Disc eingelegt, die vom Player nicht abgespielt werden kann; legen Sie eine abspielbare Disc ein. • Sie haben eine leere Disc eingelegt. 	11 —
„NO DISC“	<ul style="list-style-type: none"> • Momentan ist keine Disc eingelegt; legen Sie eine Disc ein. • Die Disc wurde falsch eingelegt; legen Sie die Disc korrekt ein. 	— 12
„F61“	<ul style="list-style-type: none"> • Überprüfen Sie die Anschlüsse der Lautsprecherkabel, und korrigieren Sie sie ggf. Falls sich die Störung auf diese Weise nicht beheben lässt, liegt eine Störung des Netzteils vor. Bitte wenden Sie sich an Ihren Fachhändler. 	4, 5, 7
„DVD U11“	<ul style="list-style-type: none"> • Die Disc ist verschmutzt. Reinigen Sie die Disc. 	30
„ERROR“	<ul style="list-style-type: none"> • Ein falscher Bedienungsvorgang wurde ausgeführt. Bitte lesen Sie den betreffenden Abschnitt dieser Bedienungsanleitung erneut durch, und führen Sie dann den korrekten Bedienungsvorgang aus. 	—
„DVD H□□“ □□ steht für eine Nummer.	<ul style="list-style-type: none"> • Möglicherweise ist eine Störung aufgetreten. Die Nummer nach „H“ hängt vom Zustand des Players ab. Schalten Sie das Gerät einmal aus und dann wieder ein. Alternativ schalten Sie das Gerät aus, trennen den Netzstecker von der Netzsteckdose und schließen ihn dann wieder an. • Falls der Fehlercode nicht verschwindet, notieren Sie sich den Fehlercode und wenden Sie sich an einen qualifizierten Wartungstechniker. 	— —

Anzeigen am Fernsehgerät

„⊘“	<ul style="list-style-type: none"> • Der betreffende Bedienungsvorgang ist vom Player oder von der Disc aus gesperrt. 	—
„Cannot play group xx, content xx“ „Cannot display group xx, content xx“	<ul style="list-style-type: none"> • Sie versuchen eine Gruppe oder einen Inhalt abzuspielen, die nicht kompatibel sind. 	—
„Group xx, content xx is protected“	<ul style="list-style-type: none"> • Sie versuchen Gruppen oder Inhalte abzuspielen, die geschützt sind. Sie können ihn nicht abspielen. 	—
„Cannot play audio“ „No audio“	<ul style="list-style-type: none"> • Es wurde kein Audiosignal aufgezeichnet oder in einem Format aufgezeichnet, das das Gerät nicht abspielen kann. Es ist nur eine Video-Wiedergabe möglich. 	17
„Check the disc“	<ul style="list-style-type: none"> • Diese Disc ist eventuell verschmutzt. 	30
„This disc may not be played in your region“	<ul style="list-style-type: none"> • Es können nur solche DVD-Video-Discs abgespielt werden, deren Regionalcode mit dem Regionalcode dieses Players übereinstimmt, in diesem enthalten oder „ALL“ ist. Überprüfen Sie den diesem Player zugewiesenen Regionalcode an der Rückwand. 	Einband
Keine Bildschirmmenüs.	<ul style="list-style-type: none"> • Wählen Sie „On“ unter „On-Screen Messages“ im Register „Display“. 	21
„Authorization Error“ DivX	<ul style="list-style-type: none"> • Sie versuchen, DivX-VOD-Inhalt abzuspielen, der mit einem anderen Registrierungscode erworben wurde. Sie können den Inhalt nicht auf diesem Gerät abspielen. 	30
„Rented Movie Expired“ DivX	<ul style="list-style-type: none"> • Der DivX VOD-Inhalt hat keine verbleibenden Abspielvorgänge mehr. Sie können ihn nicht abspielen. 	30

Caro cliente

La ringraziamo per l'acquisto di questo prodotto. Per ottenere prestazioni ottimali e per ragioni di sicurezza, consigliamo di leggere con attenzione le istruzioni.

Prima di collegare, far funzionare o regolare l'apparecchio, leggere completamente queste istruzioni. Conservare questo manuale.

HT535: indica le funzioni applicabili soltanto al modello SC-HT535.
HT845: soltanto modello SC-HT845.
HT885: soltanto modello SC-HT885.

● **Queste istruzioni per l'uso sono applicabili ai modelli SC-HT535, SC-HT845 e SC-HT885.**
 ● **Se non è indicato altrimenti, le illustrazioni in queste istruzioni per l'uso sono del modello SC-HT535.**
 ● **Le operazioni descritte in queste istruzioni per l'uso si eseguono principalmente con il telecomando, ma si può anche usare l'unità principale se i comandi sono gli stessi.**

Sistema	SC-HT535	SC-HT845	SC-HT885
Unità principale	SA-HT535	SA-HT845	SA-HT885
Diffusori anteriori	SB-FS535	SB-FS840	SB-FS930
Diffusore centrale	SB-PC535	SB-PC840	SB-PC930
Diffusori surround	SB-FS536	SB-FS841	SB-FS880
Subwoofer attivo	SB-WA535	SB-WA845	SB-WA885

ATTENZIONE!

QUESTO APPARECCHIO UTILIZZA UN LASER. L'USO DI APPARECCHI DI CONTROLLO O DI REGOLAZIONE, O PROCEDURE DI UTILIZZAZIONE DIVERSE DA QUELLE INDICATE IN QUESTO MANUALE DI ISTRUZIONI, POSSONO CAUSARE L'ESPOSIZIONE A RADIAZIONI PERICOLOSE. NON APRIRE I COPERCHI E NON CERCARE DI RIPARARE DA SOLI. PER QUALSIASI RIPARAZIONE RIVOLGERSI A PERSONALE QUALIFICATO.

ATTENZIONE:

PER RIDURRE IL RISCHIO D'INCENDIO, SCOSSE ELETTRICHE O DANNI ALL'UNITÀ, NON ESPORLA ALLA PIOGGIA, UMIDITÀ, GOCCIOLAMENTI O SPRUZZI E NON METTERVI SOPRA ALCUN OGGETTO CONTENENTE LIQUIDI, COME UN VASO DI FIORI.

ATTENZIONE!

- PER MANTENERE UNA BUONA VENTILAZIONE, NON INSTALLARE O SISTEMARE QUESTA UNITÀ IN UNO SCAFFALE DEI LIBRI, ARMADIETTO INCORPORATO OD ALTRO SPAZIO RISTRETTO. PER PREVENIRE I RISCHI DI SCOSSE O INCENDIO DOVUTI A SURRISCALDAMENTO, ACCERTARSI CHE TENDE OD ALTRO MATERIALE NON OSTRUISCA LE CONDIZIONI DI VENTILAZIONE.
- NON OSTRUIRE LE APERTURE DI VENTILAZIONE DELL'UNITÀ CON GIORNALI, TOVAGLIE, TENDE ED ALTRI OGGETTI SIMILI.
- NON METTERE SULL'UNITÀ SORGENTI DI FIAMME NUDE, COME CANDELE ACCESE.
- DISFARSI DELLE PILE RISPETTANDO L'AMBIENTE.

Durante l'uso, questo prodotto potrebbe essere soggetto all'interferenza radio causata dal cellulare. Se si dovesse verificare tale interferenza, aumentare la distanza tra questo prodotto e il cellulare.

Questa unità deve essere sistemata vicino alla presa di corrente, e la spina del cavo di alimentazione deve essere facilmente accessibile in caso di problema.

QUESTA UNITÀ È PROGETTATA PER L'USO NEI PAESI CON CLIMA MITE.

CAUTION	- LASER RADIATION WHEN OPEN. DO NOT STARE INTO BEAM. FDA 21 CFR / Class II
CAUTION	- VISIBLE AND INVISIBLE LASER RADIATION WHEN OPEN. AVOID EXPOSURE TO BEAM. IEC60825-1 / Class 3B
VARNING	- SYNLIIG OCH OSYNLIIG LASERSTRÅLNING NÄR DENNA DEL ÄR ÖPPNAD. BETRÄKTA EJ STRÅLEN.
ADVARSEL	- SYNLIIG OG USYNLIIG LASERSTRÅLING VED ÅBNING. UNDGÅ UDSÆTTELSE FOR STRÅLING.
ADVARSEL	- SYNLIIG OG USYNLIIG LASERSTRÅLING NÄR DEKSEL ÅPNET. UNNGÅ EKSPONERING FOR STRÅLEN.
VARO!	- HUHTAESSA OLET ALTTIINA NÄKYVÄÄ JA NÄKYMÄTÖN LASERSÄTELYLLE. ÄLÄ KATSO SÄTEESEEN.
VORSICHT	- SICHTBARE UND UNSICHTBARE LASERSTRAHLUNG. WENN ABDECKUNG GEÖFFNET, NICHT DEM STRAHLE AUSSETZEN.
ATTENTION	- RAYONNEMENT LASER VISIBLE ET INVISIBLE EN CAS D'OUVERTURE. EXPOSITION DANGEREUSE AU FAISCEAU.
注意	- 打開後見たり不可視レーザー光が出ます。
注意	- ここを開くと可燃及び不可視レーザー光が出ます。ビームを見たり、触れたりしないで下さい。ROLK50054

(All'interno del prodotto)



(Parte posteriore del prodotto)

Solo per l'Italia

Il produttore "Matsushita Electric Industrial Co., Ltd., 1-15 Matsuo-cho, Kadoma, Osaka 571-8504 Giappone" di questi modelli numero SC-HT535, SC-HT845 e SC-HT885, dichiara che essi sono conformi al D.M. 28/08/1995 Nr. 548, ottemperando alle prescrizioni di cui al D.M. 25/06/1985 (paragrafo 3, Allegato A) e D.M. 27/08/1987 (paragrafo 3, Allegato I).

Precauzioni per la sicurezza

Sistemazione

Sistemare l'unità su una superficie piana, dove non ci sono la luce diretta del sole, alte temperature, alta umidità e vibrazioni eccessive. Queste condizioni possono danneggiare il mobile e gli altri componenti, riducendo la vita di servizio dell'unità.

Non mettere oggetti pesanti sull'unità.

Tensione

Non usare fonti di alimentazione ad alta tensione. Ciò potrebbe sovraccaricare l'unità e causare un incendio.

Non usare una fonte di alimentazione in c.c. Controllare con cura la fonte di alimentazione se si usa l'unità su una nave od altro luogo dove viene usata la corrente continua.

Protezione del cavo di alimentazione c.a.

Accertarsi che il cavo di alimentazione c.a. sia collegato correttamente e che non sia danneggiato. Se il cavo di alimentazione non è collegato correttamente ed è danneggiato, può causare un incendio o scosse elettriche. Non tirare, piegare o mettere oggetti pesanti sul cavo.

Per staccare il cavo, prenderlo saldamente per la spina. Se si tira il cavo di alimentazione c.a., c'è pericolo di scosse elettriche.

Non maneggiare la spina con le mani bagnate. C'è pericolo di scosse elettriche.

Oggetti estranei

Fare attenzione che non cadano oggetti metallici all'interno dell'unità. C'è pericolo di scosse elettriche o di un malfunzionamento.

Fare attenzione che non cadano liquidi all'interno dell'unità. C'è pericolo di scosse elettriche o di un malfunzionamento. Se ciò dovesse accadere, staccare immediatamente il cavo di alimentazione dalla presa di corrente e rivolgersi al rivenditore.

Non spruzzare insetticidi sopra o dentro l'unità. Essi contengono gas infiammabili che potrebbero prendere fuoco se spruzzati dentro l'unità.

Riparazioni

Non cercare di riparare l'unità da soli. Se il suono si interrompe, gli indicatori non si accendono, esce del fumo o si verifica un qualsiasi altro problema non descritto in queste istruzioni, staccare il cavo di alimentazione c.a. e rivolgersi al rivenditore o ad un centro di assistenza autorizzato. C'è pericolo di scosse elettriche o di danni all'unità se viene riparata, smontata o rimontata da personale non qualificato.

Estendere la durata staccando il cavo di alimentazione dalla presa di corrente se non si intende usare l'unità per un lungo periodo di tempo.

Controllare ed identificare gli accessori forniti.



- 1 Telecomando
HT535 (EUR7722XH0)
HT845 HT885
(EUR7722XC0)



- 2 Pile del telecomando



- 1 Cavo video



- 1 Cavo sistema



- 1 Antenna AM a quadro



- 1 Antenna FM interna



- 1 Cavo di alimentazione CA



- 1 Foglio di autoadesivi per cavi diffusori



- Cavi dei diffusori

HT535 HT845
1×Cavo corto
2×Cavi lunghi



HT885
1×cavo corto



- HT535 2 Tubi (A)



- HT535 2 Tubi (B)



- HT535 2 Basi



- HT535 4 Viti con rondelle



- HT535 4 Viti piccole



- HT535 4 Viti di supporto



- HT535 2 Staffe



- HT535 1 Cuscinetti di gomma



- HT845 2 Basi
HT885 4 Basi



- HT845 4 Viti lunghe
HT885 8 Viti lunghe



- HT845 4 Viti piccole
HT885 8 Viti piccole



- Tubi
HT845
2×Tubi



HT885

2×Tubi con cavo corto
2×Tubi con cavo lungo



Sommario

Preparativi

Precauzioni per la sicurezza	2
Accessori	3

Installazione semplice

PASSO 1 Montaggio del diffusore	4
PASSO 2 Posizionamento	6
PASSO 3 Collegamento del subwoofer ai diffusori ..	7
PASSO 4 Collegamenti video	8
PASSO 5 Collegamenti della radio e del sistema ..	9
PASSO 6 Telecomando	9
PASSO 7 QUICK SETUP (INSTALLAZIONE RAPIDA).....	10

Guida di riferimento ai comandi	10
Dischi utilizzabili	11

Operazioni con i dischi

Letture di base	12
Usò dell'unità principale/Usò del telecomando	

Funzioni comode	14
-----------------------	----

Visualizzazione dello stato attuale della riproduzione (QUICK OSD)/Verifica dei titoli da riprodurre (ADVANCED DISC REVIEW)/Replay veloce/Avanzamento di 30 secondi/Modifica del rapporto di zoom/Modifica della traccia audio/Modifica dei sottotitoli/Selezione dell'angolazione e rotazione dell'immagine fissa/avanzamento/Modifica della velocità di riproduzione/Ripetizione della lettura/Riproduzione di tutti i gruppi, programmata e casuale

Usò dei menu di navigazione	16
Lettura dei dischi di dati/ Riproduzione dalla traccia selezionata nel CD/ Lettura dei dischi HighMAT™/ Riproduzione di dischi RAM/DVD-RW (DVD-VR)	
Usò dei menu sullo schermo	18
Menu principale/Other Settings (Altre impostazioni)	
Cambiamento delle impostazioni del lettore	20
Cambiamento del tempo di ritardo (Speaker Settings)	

Altre operazioni

Radio	22
Preselezione automatica/Selezione dei canali preselezionati/ Sintonia manuale/Trasmissione RDS/ Collegamento delle antenne opzionali	
Campo sonoro e qualità del suono	24
Controllo del campo sonoro/Super Surround/ Fuoco centrale/Dolby Pro Logic II/Riduzione a 2 canali/ Enfatizzazione dei bassi/Livello del subwoofer/ Regolazioni del livello dei diffusori	
Funzionamento di altri componenti	26
Funzionamento del televisore e del videoregistratore/ Funzionamento della piastra a cassette (HT845 HT885)	
Altre funzioni utili	28
Timer di spegnimento automatico/Silenziamento/ Usò della cuffia	

Riferimento

Altre opzioni di impostazione dei diffusori	29
Informazioni sui contenuti DivX VOD	30
Manipolazione dei dischi	30
Glossario	30
Manutenzione	30
Elenco dei codici delle lingue	31
Dati tecnici	32
Guida alla risoluzione dei problemi	34

Installazione semplice

PASSO 1 Montaggio del diffusore

HT535 HT845 Diffusori anteriori

HT885 Diffusori anteriori e surround

I supporti in dotazione sono progettati appositamente per i diffusori anteriori SB-FS535, SB-FS840 e SB-FS930, o per i diffusori surround SB-FS880 Panasonic. Usare soltanto come indicato in questa procedura di installazione.

Preparativi

- Per evitare danni o graffi, stendere un panno morbido ed eseguire il montaggio su di esso.
- Per il montaggio, usare un cacciavite con testa a croce.
- Prima di cominciare il montaggio, l'installazione e i collegamenti, accertarsi di disporre di tutti i componenti indicati.
- Non c'è differenza tra i diffusori destro e sinistro e i tubi.

HT535



È possibile utilizzare i diffusori anteriori senza assemblare i supporti. In questo caso, fissare i cuscinetti di gomma inclusi alla base degli altoparlanti. Questo impedisce che le vibrazioni facciano spostare o cadere gli altoparlanti. Usare 3 o 4 cuscinetti per altoparlante.

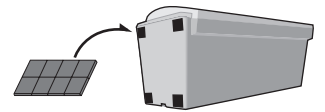

1 Fissaggio dei tubi alle basi.

1 Inserire il tubo B.

Fare corrispondere questi orifizi quando il tubo viene inserito.

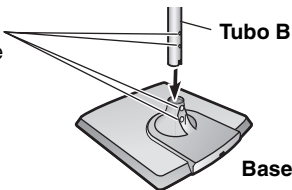

2 Fissare il tubo B alla base.

Accertarsi che le viti siano strette saldamente.

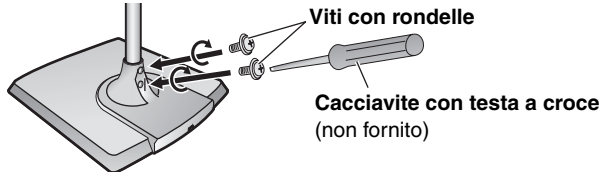

2 Assemblaggio dei tubi.

1 Fare passare il cavo del diffusore dal tubo A attraverso il tubo B e la base.

Per infilarlo più rapidamente, piegare allentando il cavo a metà (non piegarlo), fare passare la parte piegata attraverso il tubo e quindi tirare il resto del cavo attraverso la base.

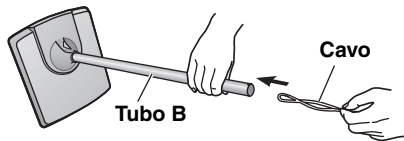

2 Collegare il tubo A al tubo B.

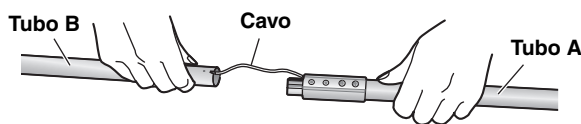

3 Fissare i tubi.

Accertarsi che le viti siano strette saldamente.

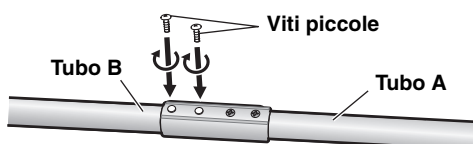

3 Collegare i tubi agli altoparlanti.

Introdurre la testa della vite fra i 2 fermi della scanalatura dell'altoparlante.

Accertarsi che il tubo sia fissato in orizzontale serrando alternativamente le viti destre e sinistre finché sono completamente strette.

Per impedire un cortocircuito, non coprire i terminali di collegamento con il tubo.

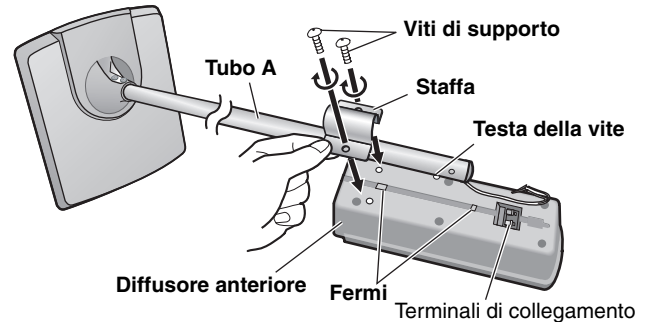

4 Collegare i cavi dei diffusori.

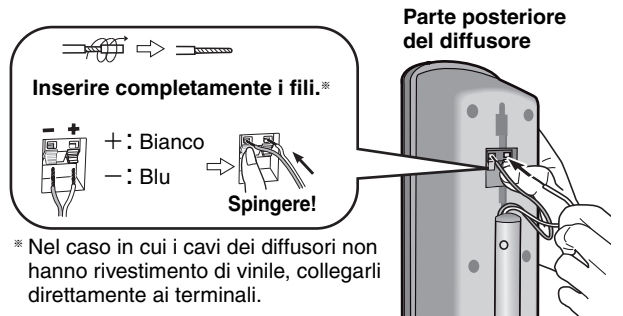

5 Fissare i cavi del diffusore alle basi.

1 Premere quanto più possibile il cavo del diffusore nella scanalatura del coperchio della base.

2 Premere il cavo del diffusore contro la base infilandolo tra le caviglie.

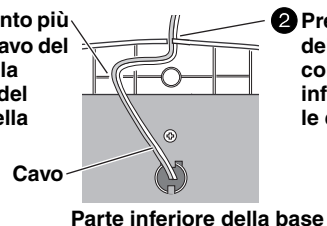

HT845 HT885

Nota

- Per impedire che i cavi dell'altoparlante vengano estratti dei tubi, lasciare l'involucro di plastica sui tubi durante l'assemblaggio dei supporti dei diffusori.
- **HT885** Le coppie di diffusori anteriori e surround, come pure le coppie di tubi, sono diverse.
 - Prima di collegare i tubi, controllare l'etichetta sulla parte posteriore dei diffusori (→ pag. 6).
 - I tubi con i cavi più corti sono per i diffusori anteriori.

HT845 2 Diffusori anteriori HT885 2 Diffusori anteriori e 2 Diffusori surround	HT845 2 Tubi	HT885 4 Tubi • 2×Tubi con cavo corto: per i diffusori anteriori • 2×tubi con cavo lungo: per i diffusori surround	HT845 2 Basi HT885 4 Basi	HT845 4 Viti lunghe HT885 8 Viti lunghe	HT845 4 Viti piccole HT885 8 Viti piccole
-------------------------------------------------------------------------------------------------	---------------------	--------------------------------------------------------------------------------------------------------------------------------	--------------------------------------------	----------------------------------------------------------	------------------------------------------------------------

1 Assemblaggio dei supporti dei diffusori.

- Fare passare il cavo del diffusore attraverso la base.**
Per infilarlo più rapidamente, piegare il cavo a metà allentandolo (non piegarlo), fare passare la parte piegata attraverso il tubo e quindi tirare il resto del cavo attraverso la base.

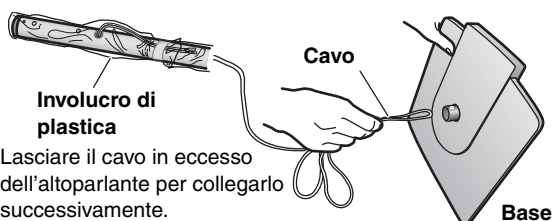

- Inserire il tubo.**

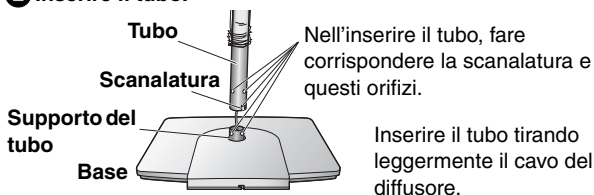

- Fissare il tubo alla base.**

Accertarsi che le viti siano strette saldamente.

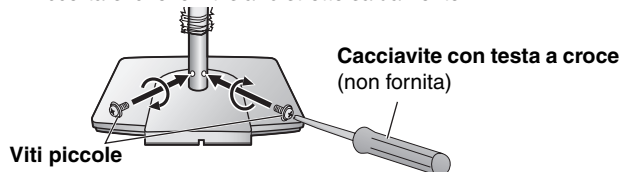

Prima di continuare al passo seguente, rimuovere l'involucro di plastica dal tubo.

2 Fissare i supporti ai diffusori.

Accertarsi che il supporto sia fissato in orizzontale serrando alternativamente le viti superiori e inferiori e finché sono completamente strette.

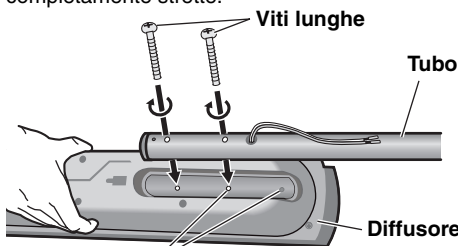

Si può anche collegare la parte inferiore del diffusore. L'altezza del diffusore può anche essere modificata quando il supporto viene fissato alla parte superiore o inferiore del diffusore.

3 Collegamento dei cavi dei diffusori.

Inserire completamente i fili.*

+: Rame
-: Argento

Spingere!

* Nel caso in cui i cavi dei diffusori non hanno rivestimento di vinile, collegarli direttamente ai terminali.

Premere il cavo del diffusore dentro la scanalatura.

Se è presente un eccesso del cavo del diffusore, infilare il cavo del diffusore nell'apertura vicino alla parte superiore del tubo, tirandolo dalla parte inferiore della base.

4 Fissare i cavi del diffusore alle basi.

Premere quanto più possibile il cavo del diffusore nella scanalatura del coperchio della base.

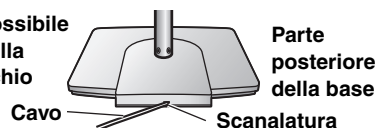

■ Per impedire che i diffusori cadano

Preparativi

Attaccare gli occhielli delle viti (non forniti) per fissare i diffusori alla parete (→ illustrazione a destra).

- È necessario procurarsi degli occhielli delle viti appropriati alle pareti o ai pilastri a cui fissarli.
- Per la procedura adatta di fissaggio a una parete in cemento o a una superficie che potrebbe non essere sufficientemente robusta per supportarla, rivolgersi a un muratore esperto. Se si fissa in modo errato, la parete o i diffusori potrebbero danneggiarsi.

Per impedire di fare cadere i diffusori, fare passare la cordicella (non fornita) dalla parete all'altoparlante come mostrato e serrare saldamente.

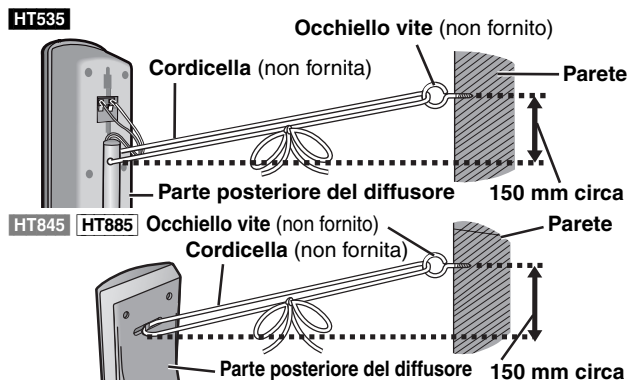

PASSO² Posizionamento

Il posizionamento dei diffusori può influenzare i bassi e il campo sonoro. Tenere presente quanto segue:

- Sistemare i diffusori su basi piane e solide.
 - Una sistemazione dei diffusori troppo vicina al pavimento, alle pareti e agli angoli può aumentare eccessivamente i bassi. Coprire le pareti e le finestre con tende spesse.
 - Sistemare i diffusori anteriori, centrale e surround a circa la stessa distanza dalla posizione d'ascolto.
- Gli angoli nello schema sono approssimativi.

Altre opzioni di impostazione dei diffusori (→ pag. 29)

HT535

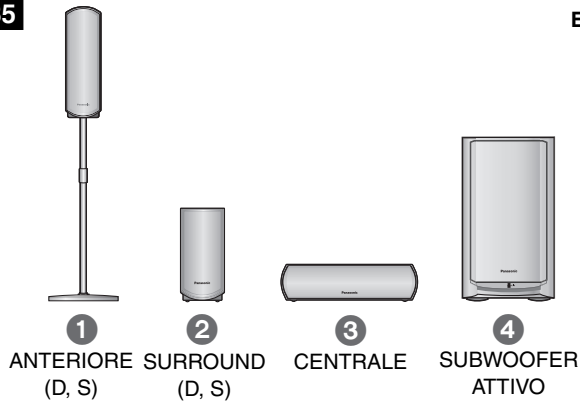

Esempio di installazione

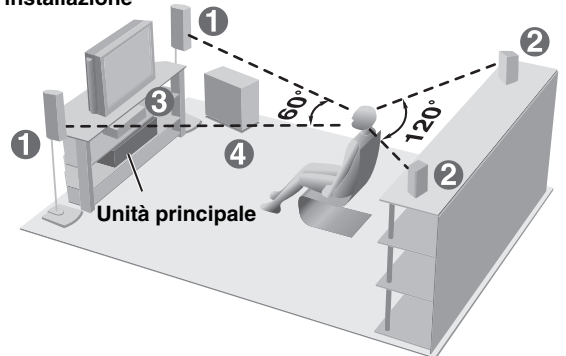

La coppia di diffusori destro e sinistro è la stessa per i diffusori anteriori e surround.

HT845

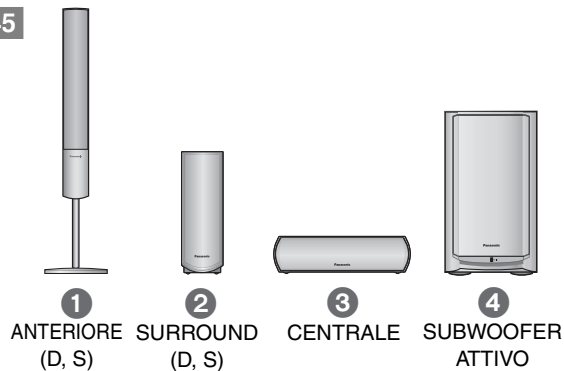

Esempio di installazione

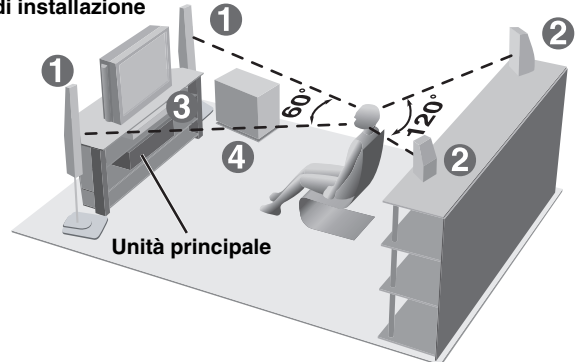

La coppia di diffusori destro e sinistro è la stessa per i diffusori anteriori e surround.

HT885

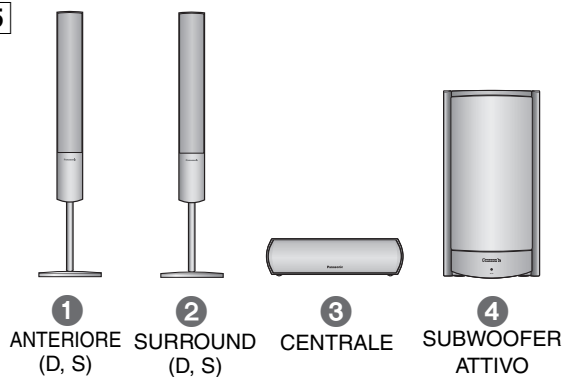

Esempio di installazione

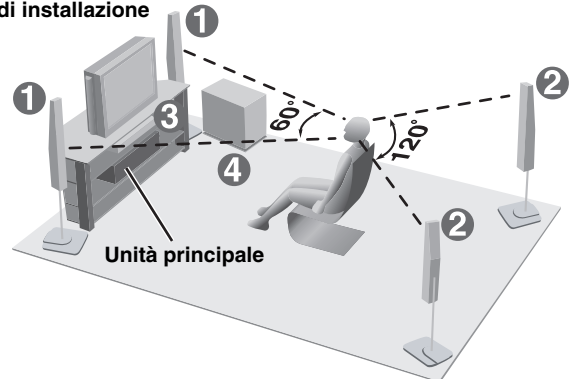

La coppia di diffusori destro e sinistro è la stessa per i diffusori anteriori e surround.

Non usare un diffusore anteriore come diffusore surround, o viceversa. Controllare il tipo di diffusore con l'etichetta sulla parte posteriore del diffusore anteriore.

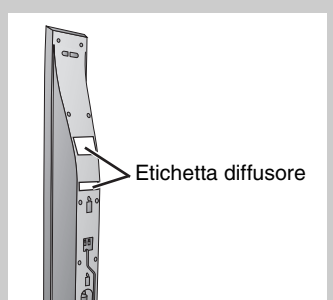

● Usare soltanto i diffusori in dotazione

- L'uso di altri diffusori può danneggiare l'unità e influenzare negativamente la qualità del suono.
- Sistemare i diffusori su una superficie piana per evitare che cadano. Prendere le precauzioni necessarie per evitare che i diffusori cadano se non è possibile sistemarli su una superficie piana.

Unità principale

Nota

Per una ventilazione adeguata, tenere i diffusori ad almeno 10 mm dal sistema.

Diffusore centrale

- Le vibrazioni causate dal diffusore centrale possono disturbare le immagini se viene sistemato direttamente sopra il televisore. Posizionare il diffusore centrale su un rack o uno scaffale.
- Per evitare che i diffusori cadano, non posizionarli direttamente sopra al televisore.

Subwoofer attivo

Sistemare a destra o a sinistra del televisore, sul pavimento o su uno scaffale robusto che non causi vibrazioni. Lasciare 10 cm dietro al diffusore per la ventilazione.

Precauzione

Non mettersi sulla base e non agitare il diffusore. Fare attenzione quando i bambini sono vicini.

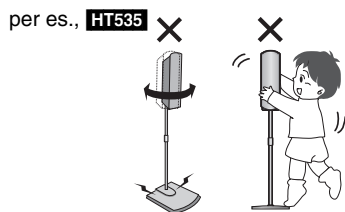

Note sull'uso dei diffusori

- I diffusori possono danneggiarsi e la loro durata può ridursi se il suono viene riprodotto a livelli alti di volume e per lunghi periodi di tempo.
- Per evitare danni, ridurre il volume nei casi seguenti:
 - Durante la riproduzione di un suono distorto.
 - Se i diffusori riverberano a causa di un giradischi, rumore delle trasmissioni FM o segnali continui da un oscillatore, disco di prova o strumento elettronico.
 - Quando si regola la qualità del suono.
 - Quando si accende o si spegne l'unità.

Se sul televisore si verificano disturbi del colore

I diffusori in dotazione sono progettati per essere usati vicini al televisore, ma le immagini potrebbero essere disturbate con alcuni televisori e combinazioni di installazione. **In tal caso, spegnere il televisore per 30 minuti circa.** La funzione di smagnetizzazione del televisore dovrebbe correggere il problema. Se il problema persiste, allontanare ulteriormente i diffusori dal televisore.

Precauzione

- Il subwoofer attivo e i diffusori in dotazione devono essere usati soltanto come indicato in queste procedure di installazione. In caso contrario, si potrebbero danneggiare l'amplificatore e/o i diffusori creando pericoli di incendio. Rivolgersi a un tecnico qualificato se si è verificato un danno o se si nota un improvviso cambiamento delle prestazioni.
- Non cercare di attaccare questi diffusori alle pareti usando metodi diversi da quelli descritti in questo manuale.

PASSO 3 Collegamento del subwoofer ai diffusori

- Attaccare gli autoadesivi dei cavi per facilitare i collegamenti.
- I terminali del subwoofer hanno un'alta potenza d'uscita. Collegare con cura i cavi dei diffusori.

Cavi dei diffusori

HT535 HT845

- 1× cavo corto: Per il diffusore centrale
- 2× cavi lunghi: Per i diffusori surround

HT885

- 1× cavo corto: Per il diffusore centrale



Foglio di autoadesivi per cavi diffusori



Autoadesivo cavo diffusore

L'illustrazione mostra SC-HT535.

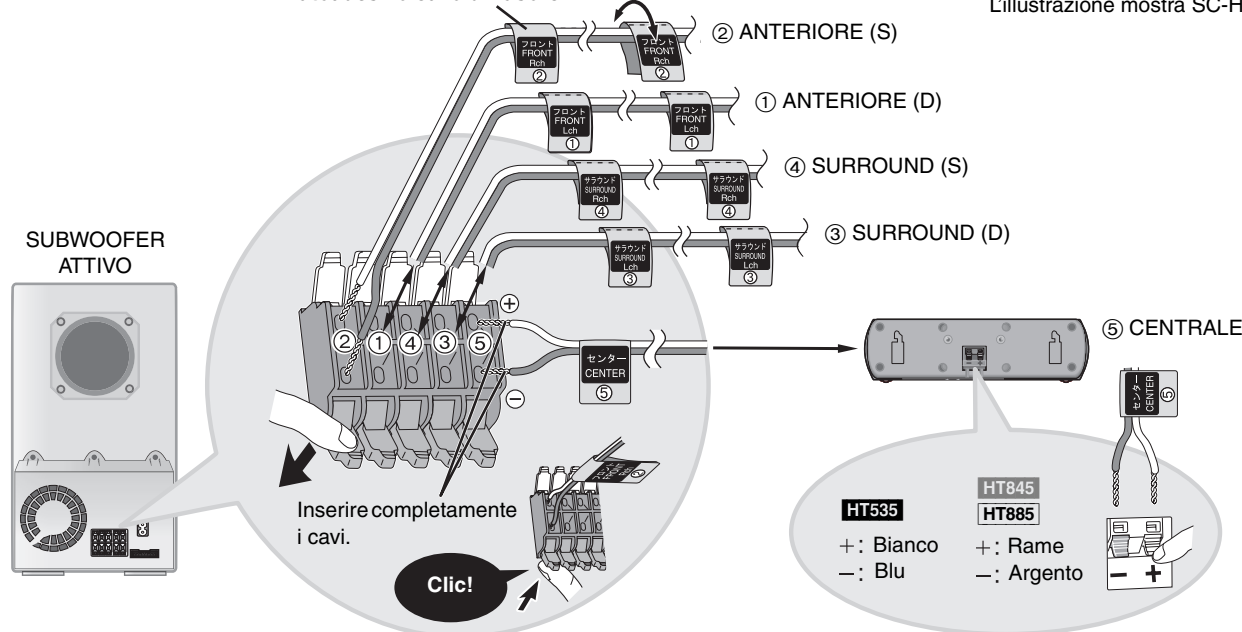

Nota

- **HT845 HT885** Nonostante il subwoofer indicato sia diverso, è possibile collegare gli altoparlanti al subwoofer nello stesso senso.
- Mai cortocircuitare i fili positivi (+) e negativi (-) dei cavi dei diffusori.
- Collegare soltanto i cavi positivi (**HT535**: bianco, **HT845 HT885**: rame) ai terminali positivi (+) e cavi negativi (**HT535**: blu, **HT845 HT885**: argento) ai terminali negativi (-). Il collegamento sbagliato può danneggiare i diffusori.

PASSO 4 Collegamenti video

- **Non collegare attraverso il videoregistratore.**
Le immagini potrebbero non essere visualizzate correttamente a causa della protezione contro la copia.
- **Spegnere il televisore prima del collegamento e riferirsi alle istruzioni per l'uso del televisore.**

■ Televisore con terminale VIDEO IN

Parte posteriore dell'unità principale

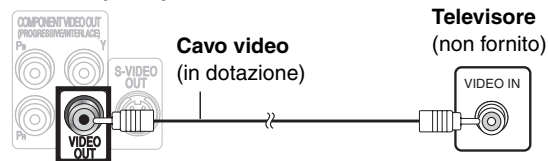

Cavo video



■ Televisore con terminali COMPONENT VIDEO IN

Parte posteriore dell'unità principale

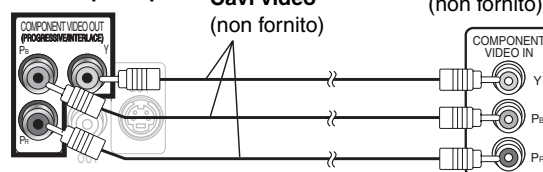

■ Televisore con terminale S-VIDEO IN

Parte posteriore dell'unità principale



Terminali COMPONENT VIDEO OUT

Questi terminali possono essere usati per l'uscita interlacciata o progressiva e producono immagini più pure del terminale S-VIDEO OUT. Il collegamento usando questi terminali causa l'uscita separata dei segnali di differenza del colore (P_B/P_R) e del segnale di luminanza (Y), per una riproduzione dei colori di alta fedeltà.

- La descrizione dei terminali d'ingresso video componente dipende dal televisore o monitor (per es., Y/P_B/P_R, Y/B-Y/R-Y, Y/C_B/C_R). Collegare ai terminali dello stesso colore.
- Per fare questo collegamento, selezionare "Video/YPbPr" o "S-Video/YPbPr" da QUICK SETUP (→ pag. 10). Se viene selezionato "RGB/No Output", il segnale RGB viene emesso dal terminale SCART (AV), ma nessun segnale viene emesso dai terminali di uscita del video composito.

Terminale S-VIDEO OUT

Il terminale S-VIDEO OUT produce immagini più vivide del terminale VIDEO OUT separando i segnali di crominanza (C) e di luminanza (Y). (I risultati reali dipendono dal televisore.)

Per fruire del video progressivo

- Collegare al terminale d'ingresso video componente di un televisore 625p o 525p compatibile. (Le immagini non vengono visualizzate correttamente se si collega un televisore incompatibile.)
- I televisori Panasonic con terminali di input 625 (576)/50i-50p, 525 (480)/60i-60p sono compatibili con il video progressivo. Se si usa un televisore di un'altra marca, rivolgersi al rivenditore.

■ Televisore con terminale SCART

Parte posteriore dell'unità principale

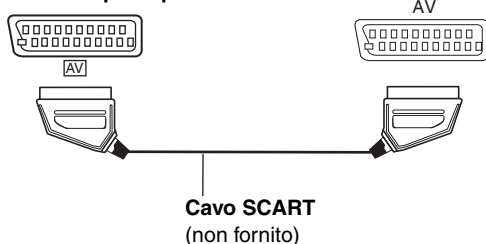

Terminale SCART (AV)

Per migliorare la qualità delle immagini, si può cambiare l'uscita del segnale video dal terminale SCART (AV) da "Video" a "S-Video" o "RGB" secondo il tipo di televisore usato. Selezionare "S-Video/YPbPr" o "RGB/No Output" da QUICK SETUP (→ pag. 10).

PASSO 5 Collegamenti della radio e del sistema

Cavo sistema



Antenna AM a quadro



Antenna FM interna



Cavo di alimentazione CA



- Collegare il cavo di alimentazione CA dopo avere completato tutti gli altri collegamenti.
- Collegamento delle antenne opzionali (→ pag. 23).

L'illustrazione mostra SC-HT535.

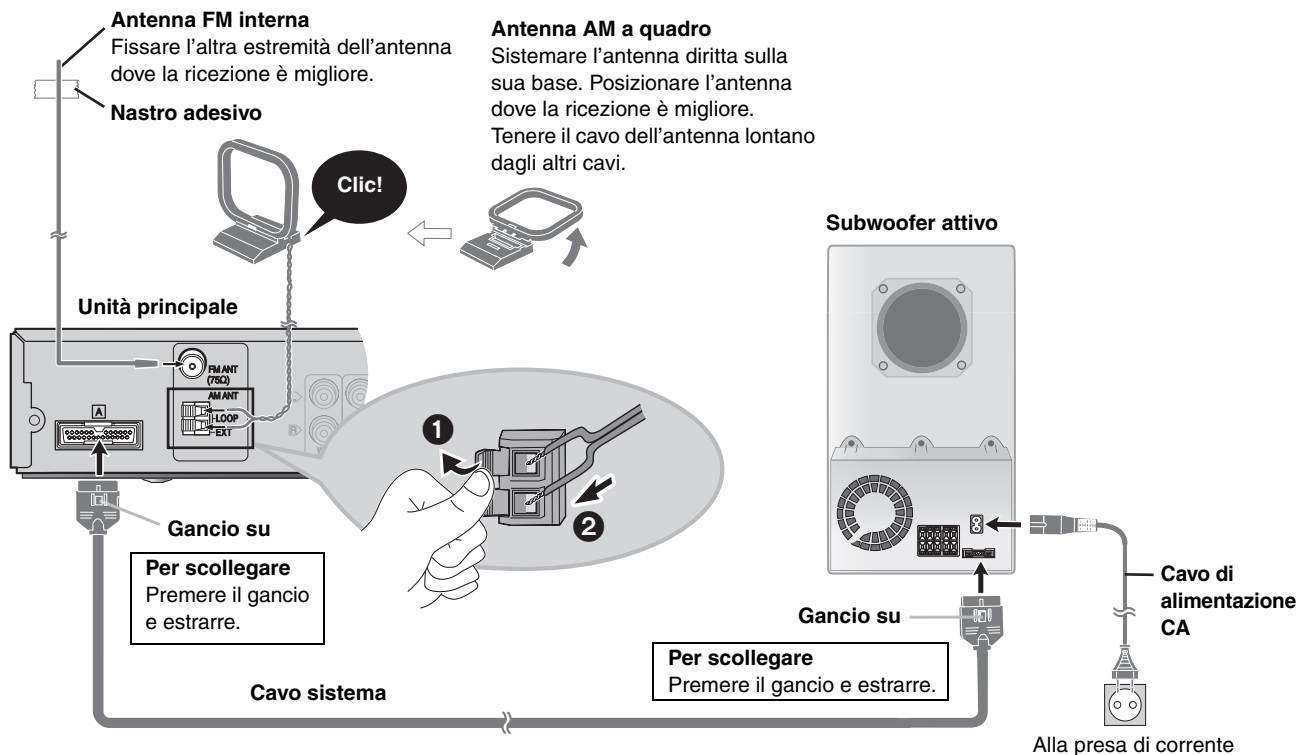

Risparmio di corrente

Anche quando è spenta, l'unità principale consuma una piccola quantità di corrente (circa 0,7 W). Per risparmiare energia quando non si intende usare l'unità per un lungo periodo di tempo, scollegare il cavo di alimentazione dalla presa di corrente. Dopo aver collegato il cavo di alimentazione, bisogna impostare di nuovo alcune opzioni della memoria.

Nota

Il cavo di alimentazione c.a. in dotazione deve essere usato soltanto con questa unità. Non usarlo con altri componenti.

PASSO 6 Telecomando

Telecomando

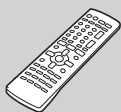

Pile



- Inserire con le polarità (+ e -) allineate con quelle del telecomando.

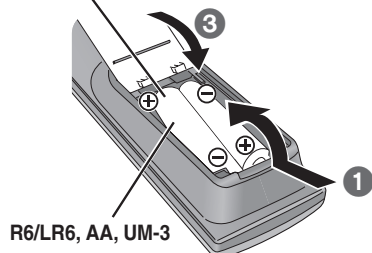

- Non usare pile ricaricabili.

Non:

- mischiare pile vecchie e nuove.
- usare contemporaneamente pile di tipo diverso.
- riscaldare le pile o esporle a una fiamma.
- smontare le pile o cortocircuitarle.
- cercare di ricaricare le pile alcaline o al manganese.
- usare pile con il rivestimento rovinato.

Una manipolazione errata delle pile può causare perdite di acido, che può danneggiare gli oggetti con cui viene a contatto e causare un incendio.

Rimuovere le pile se non si intende usare il telecomando per un lungo periodo di tempo. Conservare le pile in un luogo fresco e buio.

Utilizzo

Puntare verso il sensore (→ pag. 10), evitando gli ostacoli, da una distanza massima di 7 m direttamente davanti all'unità.

PASSO 7 QUICK SETUP (INSTALLAZIONE RAPIDA)

La schermata QUICK SETUP aiuta a eseguire le impostazioni necessarie. Accendere il televisore e selezionare l'ingresso video appropriato sul televisore.

1 	2 DVD/CD 	3 SHIFT + SETUP MUTING 	4 Selezionare ENTER Confermare RETURN 	5 ENTER 	6 SHIFT + SETUP MUTING
Accendere l'unità.	Selezionare "DVD/CD".	Visualizzare la schermata QUICK SETUP.	Seguire le istruzioni dei messaggi e effettuare le impostazioni.	Per terminare, premere QUICK SETUP.	Premere per uscire.

Per cambiare queste impostazioni in seguito
Selezionare "QUICK SETUP" nella scheda "Others" (→ pag. 21).

Guida di riferimento ai comandi

L'illustrazione mostra SC-HT535.

Vedere le pagine di riferimento tra parentesi.

Selezionare la sorgente AUX (27)
HT845 HT885

Timer di spegnimento automatico (28)
Per selezionare la modalità d'ingresso video del televisore (27)

Seleziona i canali televisivi e i numeri del titolo del disco, ecc./Immissione di numeri (13)

Cancella (13)

Mostra il menu superiore del disco (16) o l'elenco dei programmi (17)

Seleziona o registra le voci del menu sullo schermo televisivo, fotogramma per fotogramma (13)

Mostra i menu sullo schermo (18), Visualizza i RDS dati di testo (23) o abbassa il volume del televisore (27)

HT845 HT885
Timer di spegnimento automatico (28)
SLEEP QUICK OSD (14)

Per usare le funzioni di colore arancione:
Mantenendo premuto [SHIFT], premere il tasto corrispondente.

Accendere/spegnere l'unità (10)

Funzionamento del televisore e del videoregistratore (27)

Selezionare la sorgente TUNER/BAND (22), DVD/CD (10)

Selezione dei canali (22, 27)

Regola il volume (13)

Operazioni di base per la riproduzione (12, 13)

Consente di visualizzare il menu di un disco (16) o l'elenco di riproduzione (17)

Ritorno alla schermata precedente (13) o aumento del volume sul televisore (27)

SUBWOOFER LEVEL (25)	SUPER SRND H.BASS (24, 25)	C.FOCUS SFC (24)	MIX 2CH (24)
QUICK OSD (14)	ZOOM MANUAL SKIP (14)	SUBTITLE AUDIO (14, 15)	SETUP MUTING (20, 28)
FL DISPLAY (13)	ANGLE/PAGE GROUP (13, 15)	REPEAT (15)	PLAY MODE (15)
ADVANCED DISC REVIEW (14)	PLAY SPEED QUICK REPLAY (14, 15)	TEST CH SELECT (25)	

Indicatore di alimentazione c.a. [AC IN]
Si accende quando l'unità è collegata alla presa di corrente.

Indicatore di attesa/accensione

Se l'apparecchio è collegato alla presa di corrente, questo indicatore si accende nel modo di attesa e si spegne quando si accende l'apparecchio.

INPUT SELECTOR (22)
DVD/CD → FM → AM → TV → VCR → AUX (HT845 HT885) → Ritorna a DVD/CD

PROGRESSIVE
Consente di fruire del video progressivo (12)

RDS
Visualizza i RDS dati di testo (23)

H.BASS
Attiva/disattiva l'enfatizzazione dei bassi (25)

H.BASS indicatore (HT845 HT885)

INTERRUPTORE DI ATTESA/ACCENSIONE (I/O)
Premerlo per disporre l'apparecchio nel modo d'attesa o per accenderlo. Durante il modo d'attesa, l'apparecchio continua a consumare una piccola quantità di corrente. (12)

▲ OPEN/CLOSE
Apre/chiude il cassetto del disco (12)

◀◀/▶▶, ▶▶/▶▶/√ TUNING ▲
Avanzamento o lettura moviola/ricerca (12)/
Selezione delle stazioni radio (22)

Sensore per segnali del comando a distanza

PHONES
Collegamento della cuffia (28)









VOLUME
Aumenta/abbassa il volume (12)

■/TUNE MODE
Arresta la riproduzione (12)/
Seleziona la modalità di sintonia (22)

■/FM MODE
Pausa (12)/Regola lo stato della ricezione stereofonica (22)

▶/MEMORY
Riproduce i dischi (12)/Memorizza le stazioni radio in ricezione (22)

ITALIANO QUICK SETUP (INSTALLAZIONE RAPIDA)/Guida di riferimento ai comandi

Disco	Logo	Indicazione usata nelle istruzioni per l'uso	Osservazioni
DVD-RAM		RAM	Registrati con apparecchiature che utilizzano la Video Recording Format versione 1.1 (uno standard unificato di registrazione video), quali videoregistratori DVD, videocamere DVD, personal computer e così via.
		JPEG	Registrati con videocamere multi camera SD o videoregistratori DVD Panasonic con lo standard DCF (Design rule for Camera File system) versione 1.0.
		MPEG4	Registrati con videocamere multi camera SD o videoregistratori DVD Panasonic [conformi alle specifiche SD VIDEO (standard ASF)/MPEG4 (Simple Profile) sistema video/sistema audio G.726].
		DivX ^{※1}	—
DVD-Audio		DVD-A	—
		DVD-V	Alcuni dischi DVD-Audio hanno il contenuto dei DVD-Video. Per riprodurre il contenuto dei DVD-Video, selezionare "Play as DVD-Video" in Other Menu (→ pag. 19).
DVD-Video		DVD-V	—
DVD-R (DVD-Video)/ DVD-RW (DVD-Video)			Dischi registrati e finalizzati ^{※2} con videoregistratori DVD o videocamere DVD.
+ R (Video)/ +RW (Video)	—		Dischi registrati e finalizzati ^{※2} con videoregistratori DVD o videocamere DVD.
DVD-R (DivX Video)/ DVD-RW (DivX Video)			Finalizzare ^{※2} il disco dopo la registrazione.
DVD-RW (DVD-VR)		DVD-RW (VR)	Dischi registrati e finalizzati ^{※2} con videoregistratori DVD o videocamere DVD con Video Recording Format versione 1.1 (uno standard unificato di videoregistrazione).
Video CD		VCD	—
SVCD			Conforme a IEC62107
CD		CD	Questa unità è compatibile con HDCD, ma non supporta la funzione Peak Extend per l'espansione dell'intervallo dinamico dei segnali di livello elevato. I CD codificati HDCD hanno un suono migliore perché sono codificati con 20 bit invece che con 16 bit come tutti gli altri CD.
CD-R CD-RW	—	WMA MP3 JPEG CD MPEG4 DivX ^{※1} VCD	<ul style="list-style-type: none"> Questa unità può eseguire la lettura dei CD-R/RW (dischi di registrazione audio) registrati con i formati indicati a sinistra. Chiudere le sessioni o finalizzare^{※2} il disco dopo la registrazione. Dischi HighMAT Soltanto i file WMA, MP3 o JPEG. Per la lettura senza usare la funzione HighMAT, selezionare "Play as Data Disc" in Other Menu (→ pag. 19). WMA Questa unità non è compatibile con la Multiple Bit Rate (MBR: un file con lo stesso contenuto codificato con più bit rate diversi).

※1 Creati con DivX ver. 3.11, 4.x, 5.x [DivX sistema video/MP3, Dolby Digital o sistema audio MPEG].

※2 Processo che consente la riproduzione con apparecchiature compatibili.

● In alcuni casi potrebbe essere impossibile riprodurre tutti i dischi indicati a causa del tipo di disco, delle condizioni di registrazione, del metodo di registrazione o della modalità di creazione dei file (→ pag. 17, Suggerimenti per la creazione di dischi dati).

■ Dischi che non possono essere letti

Versione 1.0 di DVD-RW, DVD-ROM, CD-ROM, CDV, CD-G, SACD e Photo CD, DVD-RAM che non possono essere rimossi dalla cartuccia, DVD-RAM da 2.6-GB e 5.2-GB DVD-RAM, nonché "Chaoji VCD" disponibili sul mercato, compresi CVD, DVCD e SVCD non conformi allo standard IEC62107.

■ DVD di formato audio

Questa unità riconosce e decodifica automaticamente i dischi recanti questi simboli.



■ Sistemi video

- Questa unità può utilizzare i dischi PAL e NTSC, ma il televisore deve poter usare lo stesso sistema dei dischi.
- Non è possibile visualizzare correttamente dischi PAL su un televisore NTSC.
- Questa unità può convertire i segnali NTSC in segnali PAL 60 per la visione con un televisore PAL (→ pag. 21, "NTSC Disc Output" nella scheda "Video").

1 Accendere l'unità.



2 Selezionare "DVD/CD".

INPUT SELECTOR



3 Aprire il cassetto del disco.

OPEN/CLOSE



4 Caricare il disco.

- Caricare i dischi a doppia facciata in modo che l'etichetta del lato che si desidera ascoltare sia rivolta in alto.

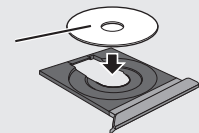

- **RAM** Rimuovere i dischi dalle cartucce prima dell'uso.

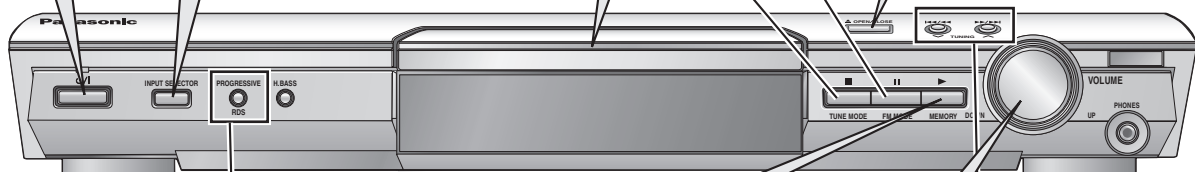

|| (Pausa)

■ (Arresto)

PROGRESSIVE

Per fruire del video progressivo (→ pag. 8).



5 Avviare la riproduzione.

Il vassoio si chiude automaticamente.



6 Regolare il volume.

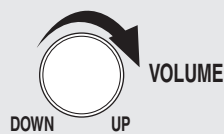

Premere per saltare. Mantenere premuto

- ricerca (durante la riproduzione)
- moviola (durante la pausa (parte del film))
- Premere [▶] (riproduzione) per cominciare la lettura.



Nota

- Idischi continuano a girare mentre vengono visualizzati i menu. Premere [■] quando si termina per proteggere il motore dell'unità e lo schermo televisivo.
- È possibile che il numero totale dei titoli dei dischi + R/+RW non venga visualizzato correttamente.

Uso del telecomando

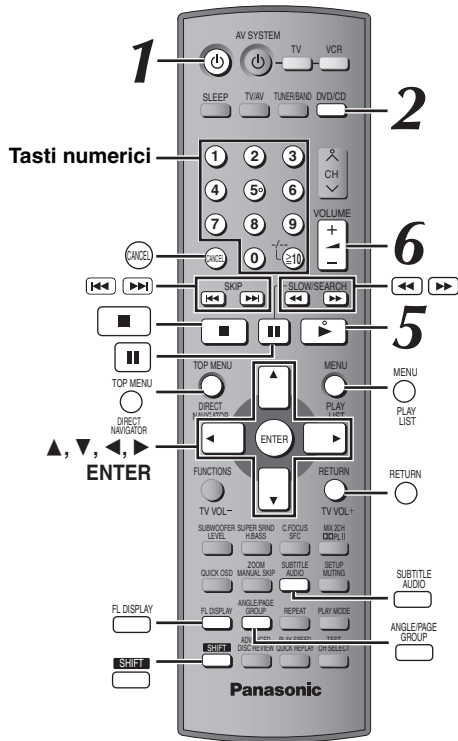

Immettere il numero

1 2 3
4 5 6
7 8 9
0 ± 10

RAM DVD-RW (VR) DVD-A
DVD-V VCD CD
per es., Per selezionare 12:
[≥ 10] → [1] → [2]

VCD con controllo della lettura
Premere [] per cancellare la funzione PBC, e quindi premere i tasti numerici.

WMA MP3 JPEG MPEG4 DivX
per es., Per selezionare 123:
[1] → [2] → [3] → [ENTER]

• Premere [CANCEL] per cancellare il(i) numer(o)i.

ENTER
CANCEL

Menu del disco

TOP MENU
DIRECT NAVIGATOR

DVD-A DVD-V
Visualizza il menu principale di un disco

RAM DVD-RW (VR)
Visualizza i programmi (→ pag. 17)

MENU
PLAY LIST

DVD-V
Visualizza il menu di un disco

RAM DVD-RW (VR)
Visualizza una lista di lettura (→ pag. 17)

RETURN

VCD con controllo della lettura
Visualizza il menu di un disco

Ritorno alla schermata precedente

RETURN

Display dell'unità principale

FL DISPLAY

RAM DVD-RW (VR) DVD-A
DVD-V WMA MP3 JPEG MPEG4 DivX
Visualizzazione del tempo
↔ Schermata delle informazioni

JPEG
Quando la funzione di proiezione delle diapositive (→ pag. 18) è attivata:
SLIDE ↔ Schermata delle informazioni

Quando la funzione di proiezione delle diapositive non è attivata:
PLAY ↔ Schermata delle informazioni

Sottotitoli/Schermata delle informazioni

SHIFT
+
SUBTITLE AUDIO

RAM DVD-RW (VR)
Per attivare/disattivare i sottotitoli (→ pag. 15)

DVD-V DivX VCD (solo SVCD)
Seleziona le lingue dei sottotitoli (→ pag. 15)

JPEG
Data ↔ Nessuna informazione

Inizio della lettura da un gruppo selezionato

ANGLE/PAGE GROUP

Selezionare

ENTER

Confermare

DVD-A WMA MP3 JPEG
MPEG4 DivX
Una cartella sui dischi WMA/MP3, JPEG, MPEG4 e DivX viene trattata come un "Group".

Arresto

■

La posizione viene memorizzata mentre sul display viene visualizzato "RESUME".

- Premere [▶] (riproduzione) per continuare la lettura.
- Premere di nuovo [■] per cancellare la posizione.

Pausa

⏸

- Premere [▶] (riproduzione) per riavviare la riproduzione.

Salto

SKIP

◀ ▶

▲ ▼

WMA MP3 JPEG MPEG4 DivX

[▲, ▼]: Salto dei gruppi durante la lettura

[◀, ▶]: Salto del contenuto durante la lettura

Ricerca (durante la lettura)

Moviola (durante la pausa)

SLOW/SEARCH

◀ ▶

- Fino a 5 passi.
- Premere [▶] (riproduzione) per cominciare la riproduzione normale.
- **VCD** Moviola: soltanto nella direzione in avanti.
- **MPEG4 DivX** Moviola: Non operativa.

Fotogramma per fotogramma (durante la pausa)

▲ ▼

◀ ▶

DVD-A (parte del film)
RAM DVD-RW (VR) DVD-V VCD

- **VCD** Soltanto nella direzione in avanti.

Selezione della voce sullo schermo

Selezionare

ENTER

Confermare

ITALIANO
Letture di base

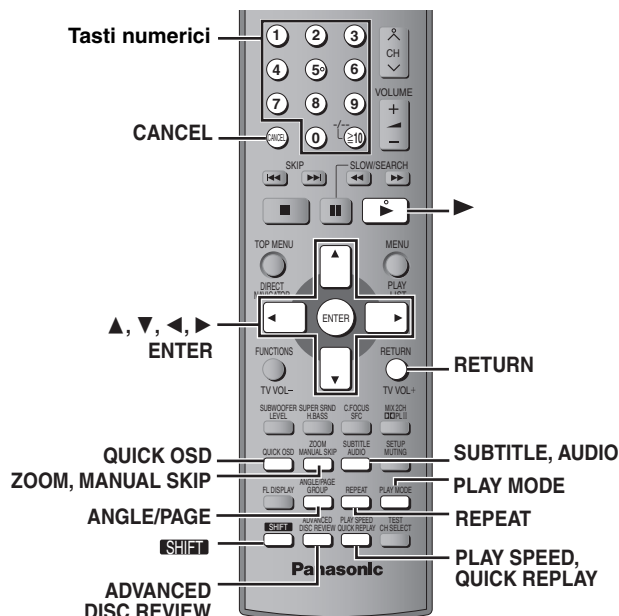

QUICK OSD

Visualizzazione dello stato attuale della riproduzione (QUICK OSD)

Premere [QUICK OSD].

Di base → Dettagli
Non attiva ←

■ Di base Traccia in corso di riproduzione Tempo trascorso

per es., DVD-V

Stato della riproduzione

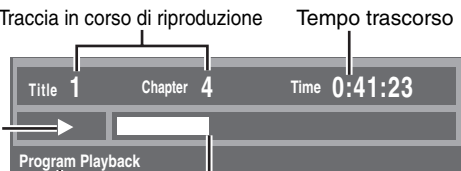

Modalità di riproduzione o titolo di un contenuto

■ Dettagli

per es., DVD-V

● Details-DVD-Video	
Informazioni sull'audio	Audio 1 ---DTS 3/2.1ch
Informazioni sui sottotitoli	Subtitle - ---
Informazioni sull'angolazione	Angle 1/1
Proporzioni immagine del titolo attuale	Source Aspect 4:3
Tempo di riproduzione totale del titolo attuale	Title Total Time 0:54:28

● MPEG4 DivX Le informazioni su video e sull'audio non vengono visualizzate durante la ricerca.

CD MP3 WMA La schermata QUICK OSD viene visualizzata automaticamente.

ADVANCED DISC REVIEW

Verifica dei titoli da riprodurre (ADVANCED DISC REVIEW)

RAM DVD-RW (VR) (Eccetto parte immagini fisse)
DVD-V (Eccetto +R/+RW)

Cose di sfogliare il contenuto del disco e di avviare la riproduzione dalla posizione selezionata. Nella scheda "Disc" (→ pag. 20) di "Advanced Disc Review", è possibile selezionare "Intro Mode" o "Interval Mode".

1 Premere [ADVANCED DISC REVIEW].

Viene visualizzata la schermata QUICK OSD.

per es., RAM



2 Premere [▶] (riproduzione) quando si individua un titolo/programma da riprodurre.

- A seconda del disco e della posizione di riproduzione, questa funzione potrebbe non essere operativa.
- RAM DVD-RW (VR) Questa funzionalità non è disponibile durante la riproduzione di un elenco di riproduzione (→ pag. 17).

PLAY SPEED QUICK REPLAY

Replay veloce

(Soltanto quando può essere visualizzato il tempo di lettura trascorso.)
(Eccetto MPEG4 DivX, +R/+RW)

Premere [QUICK REPLAY] per saltare indietro di alcuni secondi.

ZOOM MANUAL SKIP

Avanzamento di 30 secondi

(Soltanto quando può essere visualizzato il tempo di lettura trascorso.)
RAM DVD-RW (VR) DVD-V (Eccetto +R/+RW)
La riproduzione ricomincia da circa 30 secondi dopo. Funzione utile se si desidera saltare la pubblicità, ecc.

Durante la lettura
Premere [MANUAL SKIP].

RAM DVD-RW (VR) Se l'inizio del programma successivo ha luogo entro 30 secondi del punto che si sta saltando, il programma corrente non può essere saltato.

SHIFT + ZOOM MANUAL SKIP

Modifica del rapporto di zoom

DVD-A (parte del film) RAM DVD-RW (VR) DVD-V VCD MPEG4 DivX
Consente di ingrandire le immagini letterbox per adattare allo schermo.

Durante la lettura
Premere più volte [SHIFT]+[ZOOM] per selezionare il rapporto di aspetto preselezionato (Just Fit Zoom) o "Auto".

Functions

Just Fit Zoom ×1.00 ▶

DVD-A (parte del film) RAM DVD-RW (VR) DVD-V VCD
Auto → 4:3 Standard → European Vista → 16:9 Standard

↑ Cinemascope2 ← Cinemascope1 ← American Vista

per es.,



MPEG4 DivX

Standard (×0,25 schermo intero) → Original (dimensione effettiva registrata)
↑ Full (schermo intero) ←

● A seconda della modalità di registrazione del disco, questa funzione potrebbe non essere disponibile.

Regolazioni di precisione (Manual Zoom)

Dopo avere selezionato il rapporto di aspetto preselezionato o "Auto", premere [◀, ▶].

–da "×1.00" a "×1.60" (in unità da 0,01)

–da "×1.60" a "×2.00" (in unità da 0,02)

–da "×2.00" a "×4.00" (in unità da 0,05) (solo MPEG4 DivX)

● In base al televisore collegato e alle sue impostazioni, potrebbe non essere possibile ingrandire fino a "×4.00".

● Mantenere premuto [◀, ▶] per cambiare più velocemente.

SUBTITLE AUDIO

Modifica della traccia audio

DVD-A DVD-V DivX (con tracce audio multiple) RAM DVD-RW (VR) VCD

Premere diverse volte [AUDIO] per selezionare la colonna sonora.

per es., DVD-V

RAM DVD-RW (VR) VCD

È possibile utilizzare questo pulsante per selezionare "L", "R" o "LR".

DivX

Mentre viene visualizzato il menu

Premere [◀, ▶] per selezionare "L", "R" o "LR".

DVD-V (Dischi karaoke)

Mentre viene visualizzato il menu

Premere [◀, ▶] per selezionare "On" o "Off" per la musica cantata. Per ulteriori dettagli, fare riferimento alle istruzioni del disco.

Tipo/dati del segnale

LPCM/PPCM/Digital/DTS/MPEG: Tipo di segnale
kHz (Frequenza di campionamento)/bit/ch (Numero di canali)

Esempio: 3/2,1ch

.1: Effetto di bassa frequenza (non visualizzato se il segnale è assente)
0: Niente surround
1: Surround monofonico
2: Surround stereofonico (destra/sinistra)
1: Centrale
2: Anteriore sinistro+Anteriore destro
3: Anteriore sinistro+Anteriore destro+Centrale

● DivX Se si modifica l'audio di un disco video DivX, l'avvio della riproduzione potrebbe richiedere qualche secondo.

Modifica dei sottotitoli

DVD-V **DivX** (con sottotitoli multipli) **VCD** (soltanto SVCD)
Premere diverse volte [SHIFT]+[SUBTITLE] per selezionare la lingua dei sottotitoli.

• Sui dischi +R/+RW, potrebbe essere visualizzato un numero anche per i sottotitoli non visualizzati.

Per cancellare/visualizzare i sottotitoli

Premere [◀, ▶] per selezionare "On" o "Off".



RAM DVD-RW (VR) (On/Off solo con dischi che contengono le informazioni di attivazione/disattivazione dei sottotitoli)

Premere [SHIFT]+[SUBTITLE] per selezionare "On" o "Off".

• Non è possibile registrare le informazioni di attivazione/disattivazione dei sottotitoli utilizzando registratori DVD Panasonic.

Selezione dell'angolazione e rotazione dell'immagine fissa/avanzamento

Premere [SHIFT]+[ANGLE/PAGE] più volte per selezionare l'angolazione o ruotare/avanzare l'immagine fissa.

DVD-V (con angolazioni multiple) – Selezione dell'angolazione

JPEG – Rotazione dell'immagine fissa

DVD-A – Avanzamento dell'immagine fissa (Premere [RETURN] per tornare a pagina 1.)

Modifica della velocità di riproduzione

DVD-A (parte del film) **RAM DVD-RW (VR) DVD-V**

Durante la lettura

Premere [SHIFT]+[PLAY SPEED] più volte per selezionare "Normal", "Fast" o "Slow".

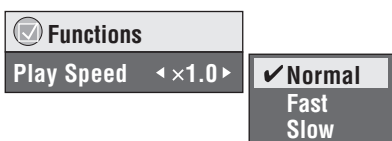

Modifica della velocità di produzione nell'intervallo compreso tra "x0.6" e "x1.4" (in passi di 0,1)

Premere [◀, ▶] mentre viene visualizzato il messaggio.

- Premere [▶] (riproduzione) per tornare alla riproduzione normale.
- Dopo aver cambiato la velocità
 - Dolby Pro Logic II e Sound Enhancement non funzionano.
 - L'uscita audio passa a 2 can.
 - La frequenza di campionamento di 96 kHz viene convertita a 48 kHz.
 - **HT845** **HT885** Multi Re-master non funziona.
- A seconda della modalità di registrazione del disco, questa funzione potrebbe non essere disponibile.

Ripetizione della lettura

(Soltanto quando viene visualizzato il tempo di lettura trascorso.)

JPEG: Funziona con tutti i contenuti JPEG.)

Durante la lettura

Premere diverse volte [REPEAT] per selezionare la lettura che si desidera ripetere.

per es., **DVD-V**

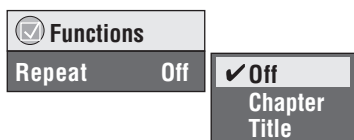

RAM DVD-RW (VR): Program (Programma) → All (Tutti) → Off (Non attivo)

• Durante la lettura della lista di lettura:

Scene (Scena) → Playlist (Lista di lettura) → Off (Non attivo)

DVD-A: Track (Brano) → Group (Gruppo)* → Off (Non attivo)

DVD-V: Chapter (Capitolo) → Title (Titolo)* → Off (Non attivo)

VCD **CD**: Track (Brano) → All (Tutti) → Off (Non attivo)

WMA **MP3** **MPEG4** **DivX**: Content (Contenuto) → Group (Gruppo)* → Off (Non attivo)

JPEG: Group (Gruppo)* → Off (Non attivo)

* "All" (Tutti) viene visualizzato durante la riproduzione di tutti i gruppi (**DVD-A**), la riproduzione programmata e la riproduzione casuale.

Riproduzione di tutti i gruppi, programmata e casuale

Eccetto **RAM DVD-RW (VR)**

Premere [PLAY MODE] durante l'arresto.

La lettura di tutti i gruppi, casuale e programmata appare in sequenza.

Tutti i gruppi (**DVD-A**) → Programma → Casuale
 ↑ Non attiva (Riproduzione normale)* ↓

* Selezionare "Non attiva" per uscire dalla modalità di riproduzione di tutti i gruppi, programmata o casuale.

• Disabilitare la modalità di lettura HighMAT per usare la lettura casuale e la lettura programmata. Selezionare "Play as Data Disc" in Other Menu (→ pag. 19).

• **DVD-A** Alcuni dischi contengono gruppi bonus. Se dopo la selezione di un gruppo appare la schermata della password, immettere la password con i tasti numerici per la lettura dei gruppi bonus. Vedere anche la copertina del disco.

Letture di tutti i gruppi

DVD-A

Premere [▶] (lettura).



Letture programmata (fino a 32 selezioni)

1 Premere i tasti numerici (WMA MP3

JPEG MPEG4 DivX) quindi premere [ENTER].

• Ripetere questo passo per programmare altre opzioni.

• **Per selezionare un numero di 2 cifre**

per es., Per selezionare 25: [≥10] → [2] → [5]

WMA MP3 JPEG MPEG4 DivX [2] → [5] → [ENTER]

per es., **DVD-V**

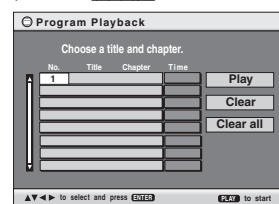

2 Premere [▶] (lettura).

Per selezionare un'opzione con i tasti del cursore

Premere [ENTER] e [▲, ▼] per selezionare un'opzione, quindi premere di nuovo [ENTER] per confermare.

Per selezionare tutte le opzioni

Mentre è evidenziato il campo "Chapter", "Track" o "Content", premere [▲, ▼] per selezionare "ALL". Quindi, premere di nuovo [ENTER] per confermare.

per es., **DVD-V**

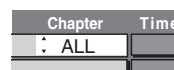

Per cambiare il programma selezionato

- 1 Premere [▲, ▼] per selezionare un'opzione.
- 2 Ripetere il passo 1 in alto.

Per cancellare il programma selezionato

- 1 Premere [▲, ▼] per selezionare un'opzione.
- 2 Premere [CANCEL] (oppure premere [▲, ▼, ▶, ◀] per selezionare "Clear", quindi premere [ENTER]).

Per cancellare l'intero programma

Premere [▲, ▼, ▶, ◀] per selezionare "Clear all", quindi premere [ENTER].

L'intero programma viene cancellato anche quando si spegne l'unità, si apre il cassetto del disco o si seleziona un'altra sorgente.

Letture casuale

1 DVD-A DVD-V WMA MP3 JPEG MPEG4 DivX

Premere i tasti numerici per selezionare un titolo o un gruppo (WMA MP3 JPEG MPEG4 DivX), quindi premere [ENTER].

per es., **DVD-V**

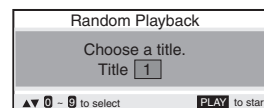

DVD-A

• Per immettere tutti i gruppi, premere [◀, ▶] per selezionare "All", quindi premere [ENTER].

• Per deselezionare un gruppo, premere i tasti numerici corrispondenti al gruppo che si desidera cancellare.

2 Premere [▶] (lettura).

Uso dei menu di navigazione

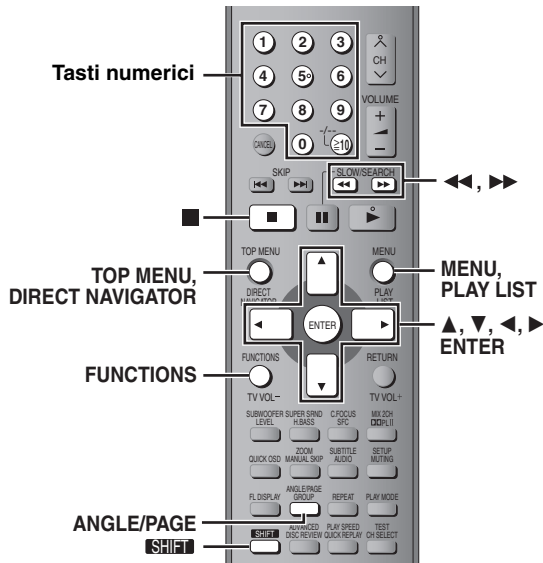

Letture dei dischi di dati

WMA MP3 JPEG MPEG4 DivX

Si può eseguire la lettura di contenuti video JPEG, MPEG4 e DivX dei dischi DVD-RAM, o la lettura dei dischi HighMAT, senza usare la funzione HighMAT (→ pag. 19, "Play as Data Disc" in Other Menu).
 • Lettura dei dischi HighMAT™ (→ pag. 17)

Riproduzione degli elementi in base a un ordine (Playback Menu)

1 Premere [TOP MENU].

Le voci visualizzate sono diverse a seconda del tipo di disco. per es.,

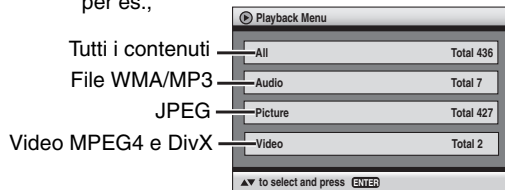

• Per uscire dalla schermata Premere [TOP MENU].

2 Premere [▲, ▼] per selezionare "All", "Audio", "Picture" o "Video", quindi premere [ENTER].

Riproduzione dall'elemento selezionato (Navigation Menu)

1 Premere [MENU].

2 Premere [▲, ▼, ◀, ▶] per selezionare il gruppo e premere [ENTER].

3 Per riprodurre nell'ordine i contenuti del gruppo Premere [ENTER].

Per avviare la riproduzione a partire dal contenuto selezionato Premere [▲, ▼] per effettuare la selezione, quindi premere [ENTER].

per es.,

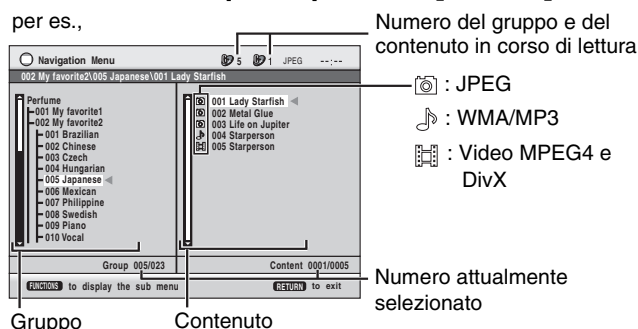

Numero del gruppo e del contenuto in corso di lettura

- 📷 : JPEG
- 🎵 : WMA/MP3
- 📺 : Video MPEG4 e DivX

Numero attualmente selezionato

- Premere [SHIFT]+[ANGLE/PAGE] per avanzare di una pagina alla volta nel campo del gruppo o del contenuto.
- Per l'ascolto dei contenuti WMA/MP3 guardando le immagini JPEG sullo schermo Selezionare prima un file JPEG e poi selezionare il contenuto audio. (L'ordine opposto non è valido.)
- Per uscire dalla schermata Premere [MENU].

Utilizzo dei menu secondari

1 Mentre viene visualizzato il menu Premere [FUNCTIONS].

2 Premere [▲, ▼] per selezionare una voce e quindi premere [ENTER].

Le voci visualizzate cambiano a seconda del contenuto del disco.

Multi	Vengono visualizzati i gruppi e il contenuto.
List	Soltanto i contenuti
Tree	Soltanto i gruppi
Thumbnail	Anteprime JPEG
Next group	Passa al gruppo successivo
Previous group	Torna al gruppo precedente
All	File WMA/MP3, JPEG, video MPEG4 e DivX
Audio	Solo file WMA/MP3
Picture	Solo file JPEG
Video	Solo video MPEG4 e DivX
Help display	Per cambiare tra i messaggi di guida e l'indicatore del tempo di lettura trascorso
Find	Per la ricerca mediante il contenuto o titolo del gruppo (→ sotto)

Ricerca per contenuto o titolo del gruppo

Evidenziare il titolo di un gruppo o di un contenuto ed eseguire la ricerca rispettivamente all'interno del gruppo o del contenuto.

1 Mentre viene visualizzato il menu (→ in alto)

Premere [▲, ▼] per selezionare "Find", quindi premere [ENTER].



2 Premere [▲, ▼] per selezionare un carattere, quindi premere [ENTER].

- Ripetere il procedimento per immettere un altro carattere.
- Vengono cercate anche le minuscole.
- Premere [◀, ▶] per passare tra A, E, I, O e U.
- Premere [◀] per cancellare un carattere.
- Lasciare l'asterisco (*) per cercare i titoli che includono il carattere inserito.
- Cancellare l'asterisco (*) per cercare i titoli che cominciano con il carattere inserito. Per aggiungere di nuovo l'asterisco, (*) visualizzare di nuovo il sottomenu e selezionare "Find".

3 Premere [▶] per selezionare "Find", quindi premere [ENTER].

Appare la schermata con i risultati della ricerca.

4 Premere [▲, ▼] per selezionare il contenuto o il gruppo, quindi premere [ENTER].

Riproduzione dalla traccia selezionata nel CD

I titoli vengono visualizzati con la riproduzione CD text.

1 Premere [TOP MENU] o [MENU].

Esempio di CD text



2 Premere [▲, ▼] per selezionare la traccia, quindi premere [ENTER].

- Premere [SHIFT]+[ANGLE/PAGE] per avanzare di una pagina alla volta.
- Premere [FUNCTIONS] per visualizzare lo stato di riproduzione e la posizione corrente.

Per uscire dalla schermata

Premere [TOP MENU] o [MENU].

TOP MENU / MENU **Letture dei dischi HighMAT™**

WMA MP3 JPEG

1 Premere [TOP MENU].

2 Premere [▲, ▼, ◀, ▶] per selezionare l'opzione, quindi premere [ENTER].

•Eventualmente, ripetere questo passo.

per es.,

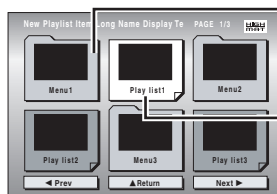

Menu: Porta al menu successivo che mostra una lista di lettura o un altro menu

Lista di lettura: la lettura comincia

•Per cambiare lo sfondo del menu

Premere [FUNCTIONS].

Lo sfondo cambia con lo sfondo registrato sul disco.

•Per uscire dalla schermata

Premere [■].

Selezione dalla lista

1 Durante la lettura Premere [MENU].

per es.,

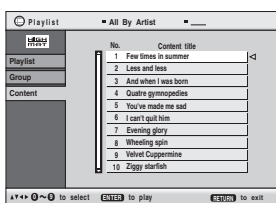

2 Premere [◀], quindi [▲, ▼] per spostarsi tra gli elenchi "Playlist", "Group" e "Content".

3 Premere [▶], quindi [▲, ▼] per selezionare una voce, quindi premere [ENTER].

•Premere [SHIFT]+[ANGLE/PAGE] per avanzare di una pagina alla volta.

•Per uscire dalla schermata

Premere [MENU].

DIRECT NAVIGATOR / PLAY LIST **Riproduzione di dischi RAM/ DVD-RW (DVD-VR)**

RAM DVD-RW (VR)

•I titoli appaiono soltanto se sono stati registrati sul disco.

•Non è possibile modificare i programmi, le liste di lettura e i titoli del disco.

Letture dei programmi

1 Premere [DIRECT NAVIGATOR].

per es.,

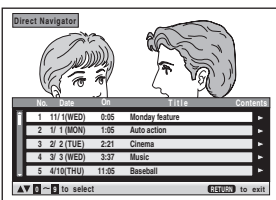

•Per uscire dalla schermata Premere [DIRECT NAVIGATOR].

2 Premere [▲, ▼] o i tasti numerici per selezionare il programma.

•Premere [SHIFT]+[ANGLE/PAGE] per avanzare di una pagina alla volta.

•Per selezionare un numero di 2 cifre

per es., 23: [≥10] → [2] → [3]

•Premere [▶] per visualizzare il contenuto del programma e del disco.

3 Premere [ENTER].

Letture di una lista di lettura

(Soltanto quando il disco contiene una lista di lettura)

1 Premere [PLAY LIST].

per es.,

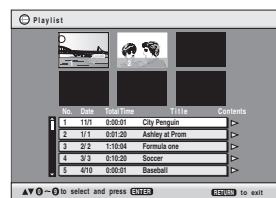

•Per uscire dalla schermata Premere [PLAY LIST].

2 Premere [▲, ▼] o i tasti numerici per selezionare la lista di lettura.

•Premere [SHIFT]+[ANGLE/PAGE] per avanzare di una pagina alla volta.

•Per selezionare un numero di 2 cifre per es., 23: [≥10] → [2] → [3]

3 Premere [ENTER].

■ Preselezione delle scene una alla volta

1 Mentre viene visualizzato il menu della lista di lettura Premere [▶].

2 Premere [▲, ▼] per selezionare "Scene List", quindi premere [ENTER].

•"Contents" mostra le informazioni della lista di lettura.

3 Premere [▲, ▼, ◀, ▶] per selezionare una scena, quindi premere [ENTER].

Suggerimenti per la creazione di dischi dati

•Se sono disponibili oltre 8 gruppi, l'ottavo gruppo viene visualizzato sulla medesima linea verticale nella schermata di menu.

•L'ordine di visualizzazione nella schermata dei menu e nella schermata del computer potrebbe essere differente.

•La presente unità non è in grado di riprodurre file registrati con il metodo di scrittura a pacchetti.

DVD-RAM

•I dischi devono essere conformi allo standard UDF 2.0.

CD-R/RW

•I dischi devono essere conformi al livello ISO9660 1 o 2 (eccetto i formati estesi).

•Questa unità supporta la multisessione ma, se sul disco sono presenti molte sessioni, l'inizio della lettura richiede più tempo. Per evitare ciò, mantenere al minimo il numero di sessioni.

DVD-R/RW

•I dischi devono essere conformi allo standard UDF bridge (UDF 1.02/ISO9660).

•Questa unità non è compatibile con dischi multisessione. Verrà riprodotta unicamente la sessione predefinita.

Assegnazione dei nomi alle cartelle e ai file (Questa unità considera i file come contenuti e le cartelle come gruppi.)

Al momento della registrazione, aggiungere un prefisso alla cartella e ai nomi dei file. Per tali prefissi, utilizzare numeri che abbiano una stessa quantità di cifre e nell'ordine in cui si intende riprodurli. Talvolta, questo criterio potrebbe non fornire i risultati desiderati. I file devono avere l'estensione (→ sotto).

WMA (Estensione: ".WMA" o ".wma")

•Velocità di compressione compatibile: da 48 Kbyte/sec. a 320 Kbyte/sec.

•La lettura dei file WMA protetti dalla copia non è possibile.

•Questa unità non supporta il Multiple Bit Rate (MBR).

MP3 (Estensione: ".MP3" o ".mp3")

•Velocità di compressione compatibile: da 32 Kbyte/sec. a 320 Kbyte/sec.

•Questa unità non supporta i tag ID3.

•Velocità di campionamento compatibili: 8, 11,02, 12, 16, 22,05, 24, 32, 44,1 e 48 kHz.

JPEG (Estensione: ".JPG", ".jpg", ".JPEG" o ".jpeg")

•Per visualizzare i file JPEG con questa unità:

– Trasferirli da una videocamera digitale conforme allo standard DCF (Design rule for Camera File system) Versione 1.0. Alcune videocamere digitali hanno funzioni che non sono supportate dallo standard DCF Versione 1.0, quale la rotazione automatica delle immagini, che potrebbero non permettere la visione delle immagini. – Non alterare in alcun modo i file o salvarli sotto un nome diverso.

•Questa unità non è in grado di visualizzare le immagini in movimento, MOTION JPEG e altri formati simili, immagini fisse non JPEG (ad es., TIFF) o riprodurre immagini con audio associato.

MPEG4 (Estensione: ".ASF" o ".asf")

•È possibile riprodurre dati MPEG4 [conformi alle specifiche SD VIDEO (standard ASF)/sistema video MPEG4 (Simple Profile)/ sistema audio G.726] registrati con videocamere SD multi camera o videoregistratori DVD Panasonic.

•La data di registrazione può differire da quella effettiva.

DivX (Estensione: ".DIVX", ".divx", ".AVI" o ".avi")

•È possibile riprodurre dati DivX creati con ver. 3.11, 4.x, 5.x [sistema video DivX/sistema audio MP3, Dolby Digital o MPEG].

•La funzione GMC (Global Motion Compensation) non è supportata.

•Potrebbe essere impossibile visualizzare correttamente file DivX di dimensioni superiori a 2 GB o privi di indice.

•Questa unità è compatibile con tutte le risoluzioni, fino a un massimo di 720×480 (NTSC)/720×576 (PAL).

•È possibile selezionare fino a 8 tipi di audio e sottotitoli.

per es., MP3

radice

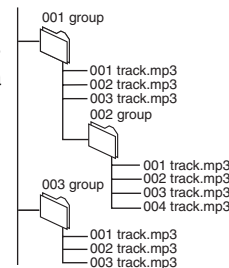

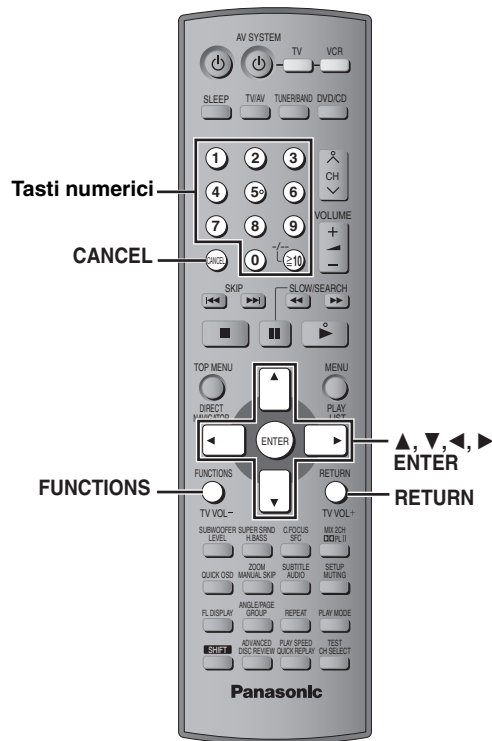

Le voci visualizzate sono diverse a seconda del tipo di disco.

Menu principale

Program Group	Per cominciare da un'opzione specifica
Title	
Chapter	
Track	
Playlist	
Content	
Time * Eccetto +R/ +RW	<p>Per saltare in incrementi o decrementi* (Time Slip solo per la riproduzione)</p> <ol style="list-style-type: none"> 1 Premere [ENTER] due volte per visualizzare l'indicatore Time Slip. 2 Premere [▲, ▼] per selezionare il tempo e premere [ENTER]. <ul style="list-style-type: none"> ● Mantenere premuto [▲, ▼] per cambiare più velocemente. <p>Per iniziare da un punto specifico* (Time Search) Per cambiare la visualizzazione del tempo restante/trascorso</p>
Video	<p>MPEG4 DivX</p> <p>Per visualizzare il numero di pixel Vengono visualizzati anche i DivX fps (fotogrammi al secondo).</p>
Audio	<p>(→ pag. 14, Modifica della traccia audio)</p> <p>WMA MP3</p> <p>Per visualizzare il tipo di disco attuale</p>
Still Picture	Per cambiare i fermi immagine
Thumbnail	Per visualizzare le immagini miniaturizzate
Subtitle	(→ pag. 15, Modifica dei sottotitoli)
Marker (VR)	<p>RAM DVD-RW (VR)</p> <p>Per richiamare un marcatore registrato con i videoregistratori DVD Per richiamare un marcatore: Premere [▲, ▼] → Premere [ENTER]</p>
Angle	(con angoli multipli) Per selezionare l'angolo
Rotate Picture	Per ruotare le immagini
Slideshow	<p>Per attivare/disattivare la proiezione di diapositive Per cambiare la sincronizzazione per la proiezione di diapositive (0-30 sec)</p>
Other Settings	(→ pag. 19)

1	<p>FUNCTIONS</p>	Premere una volta.
2	<p>Selezionare Procedere al menu successivo</p> <p>Confermare</p> <p>Ritornare al menu precedente</p>	Selezionare il menu.
3	<p>Selezionare</p> <p>Confermare</p>	Effettuare le impostazioni.
4	<p>FUNCTIONS</p>	Premere per uscire.

Other Settings (Altre impostazioni)

Play Speed	DVD-A (parte del film) RAM DVD-RW (VR) DVD-V Per cambiare la velocità di lettura - da "x0.6" a "x1.4" (in passi di 0,1)
■ Play Menu (Menu di lettura) (Soltanto quando viene visualizzato il tempo di lettura trascorso. JPEG : Funziona con tutti i contenuti JPEG).	
Repeat	(→ pag. 15, Ripetizione della lettura)
A-B Repeat	Eccetto JPEG RAM DVD-RW (VR) (Parte del fermo immagine) MPEG4 DivX Per ripetere una sezione specifica Premere [ENTER] nei punti iniziali e finali. Premere di nuovo [ENTER] per cancellare.
Marker	Eccetto RAM DVD-RW (VR) Per marcare fino a 5 posizioni di ripetizione della lettura Premere [ENTER]. (L'unità è pronta per accettare i marcatori.) Per marcare una posizione: Premere [ENTER] (nel punto desiderato) Per marcare un'altra posizione: Premere [◀, ▶] per selezionare "*" → Premere [ENTER] Per richiamare un marcatore: Premere [◀, ▶] → Premere [ENTER] Per cancellare un marcatore: Premere [◀, ▶] → Premere [CANCEL] ● Questa funzione non può essere usata durante la lettura programmata e la lettura casuale.
Advanced Disc Review	(→ pag. 14, Verifica dei titoli da riprodurre (ADVANCED DISC REVIEW))

■ Picture Menu (Menu delle immagini)

Picture Mode	Normal Cinema1 : Rende più dolci le immagini e migliora i dettagli nelle scene scure. Cinema2 : Rende più nitide le immagini e migliora i dettagli nelle scene scure. Animation, Dynamic User (Premere [ENTER] per selezionare "Picture Adjustment") (→ sotto)
	Picture Adjustment Contrast, Brightness, Sharpness, Colour Gamma : Regola la luminosità delle parti scure. Depth Enhancer Riduce il rumore di fondo per dare una sensazione di maggiore profondità.
Video Output Mode	625i* (o 525i*) (Interlacciata) ↔ 625p* (o 525p*) (Progressivo) Se si seleziona "625p" o "525p", viene visualizzata una schermata di conferma. Selezionare "Yes" solo se si sta effettuando il collegamento a un televisore compatibile con uscita progressiva. * I numeri visualizzati dipendono dalla posizione geografica e dal disco in riproduzione o dall'impostazione di "Picture/Video Output" (→ pag. 21).
Transfer Mode	Se si è selezionato "625p" o "525p" (→ sopra), selezionare il metodo di conversione per l'uscita video adatto al tipo di materiale. Lors de la lecture de disques PAL, de contenus vidéo MPEG4 ou DivX Auto : Rileva contenuti filmici a 25 fotogrammi al secondo e li converte nel formato corretto. Video : Selezionare la funzione quando si sta utilizzando Auto e il contenuto video appare distorto. Durante la lettura dei dischi NTSC Auto1 (normale): Rileva contenuti filmici a 24 fotogrammi al secondo e li converte nel formato corretto. Auto2 : Compatibile con contenuti filmici a 30 o 24 fotogrammi al secondo. Video : Selezionare la funzione quando si sta utilizzando Auto1 o Auto2, e il contenuto video appare distorto.
Source Select	Se si seleziona "Auto", il metodo di creazione dei contenuti DivX viene individuato e riprodotto automaticamente. Se l'immagine è distorta, selezionare "I (Interlace)" o "P (Progressive)" a seconda del metodo di creazione utilizzato per la registrazione del disco. Auto, I (Interlace), P (Progressive)

■ Audio Menu (Menu del suono)

Dolby Pro Logic II	(→ pag. 24, Dolby Pro Logic II)
Dialogue Enhancer	Per rendere più facile l'ascolto dei dialoghi nei film DVD-V (Dolby Digital, DTS, MPEG, a 3-o più canali, con dialoghi registrati sul canale centrale) DivX (Dolby Digital, a 3 o più canali, con dialoghi registrati sul canale centrale) On ↔ Off
Multi Re-master (HT845 HT885)	RAM DVD-RW (VR) DVD-V (Solo dischi registrati a 48 kHz) DVD-A (Solo dischi registrati a 44,1 kHz o 48 kHz) VCD CD ● Durante l'uscita di due canali di questi dischi, questa funzione produce un suono più naturale con l'aggiunta di segnali di frequenza più alta non registrati sul disco, per esempio, durante la lettura dei DVD-Video da 48 kHz a 96 kHz. (Frequenza campione → pag. 30) ● Durante l'uscita multicanale di questi dischi, questa funzione riproduce le frequenze perse durante la registrazione, per un suono più vicino a quello originale.
	WMA MP3 (Registrazione con frequenze diverse da 8 kHz, 16 kHz, 32 kHz) Questa funzione riproduce le frequenze più alte perse durante la registrazione, per un suono più vicino a quello originale. 1 ↔ 2 ↔ 3 ↔ Off
Sound Enhancement	Eccetto MPEG4 DivX Enfatizza l'uscita audio per produrre un suono caldo simile ad una sala da concerto. On ↔ Off

■ Display Menu (Menu di visualizzazione)

Information	On ↔ Off
Subtitle Position	Da 0 a -60 (in passi di 2 unità)
Subtitle Brightness	Auto, da 0 a -7
Just Fit Zoom	Per selezionare il formato dello schermo appropriato al televisore usato
Manual Zoom	Per la zoomata manuale di avvicinamento o di allontanamento
Bit Rate Display	DVD-A (parte del film) RAM DVD-RW (VR) DVD-V VCD MPEG4 DivX On ↔ Off
GUI See-through	Off, On, Auto
GUI Brightness	-3 a +3
Quick OSD	Per visualizzare lo stato attuale della riproduzione Off, Basics, Details Dopo avere selezionato l'opzione, premere [RETURN] per visualizzare la schermata QUICK OSD (→ pag. 14).

■ Other Menu (Menu Altro)

Setup	(→ pag. 20)
Play as DVD-Video o Play as DVD-Audio	Selezionare "Play as DVD-Video" per riprodurre contenuti DVD-Video su DVD-Audio.
Play as DVD-VR, Play as HighMAT o Play as Data Disc	Selezionare "Play as Data Disc" per la lettura del contenuto video JPEG, MPEG4 o DivX su DVD-RAM o per la lettura dei dischi HighMAT senza usare la funzione HighMAT.

Cambiamento delle impostazioni del lettore

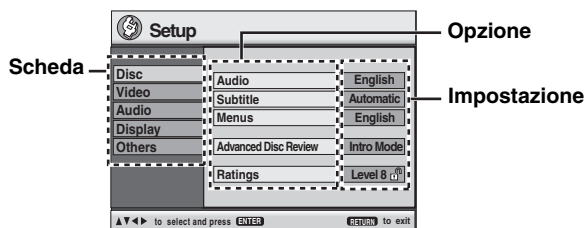
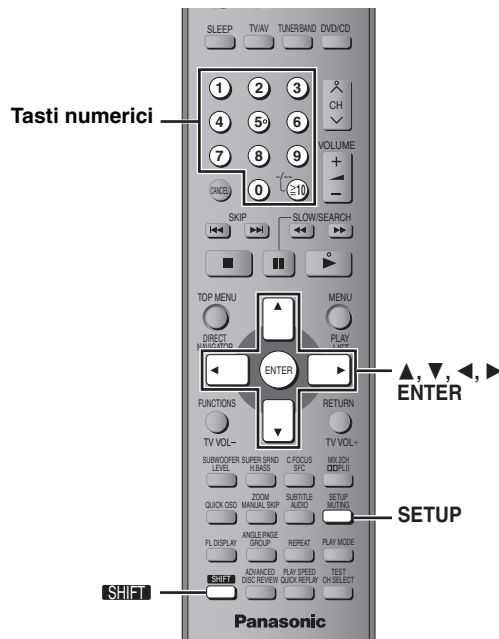

1		Visualizza il menu di impostazione. Se QUICK SETUP (→ pag. 10) non è stato impostato, viene visualizzata la schermata QUICK SETUP.
2		Selezionare la scheda.
3		Selezionare l'opzione.
4		Effettuare le impostazioni.
5		Premere per uscire.

- Le impostazioni rimangono invariate anche se si dispone l'unità nella modalità di attesa.
- Le opzioni sottolineate nello schema seguente sono preimpostate in fabbrica.

La funzione QUICK SETUP consente la successiva impostazione delle voci nella sezione ombreggiata.

■ Scheda "Disc"

Audio Selezionare la lingua dell'audio.	● <u>English</u> ● French ● German ● Italian ● Spanish ● Polish ● Swedish ● Dutch ● Original*1 ● Other** ** ** **2
Subtitle Selezionare la lingua dei sottotitoli.	● <u>Automatic</u> **3 ● English ● French ● German ● Italian ● Spanish ● Polish ● Swedish ● Dutch ● Other** ** ** **2
Menus Selezionare la lingua dei menu dei dischi. L'impostazione viene modificata anche variando la lingua del menu in QUICK SETUP.	● <u>English</u> ● French ● German ● Italian ● Spanish ● Polish ● Swedish ● Dutch ● Other** ** ** **2
Advanced Disc Review (→ pag. 14)	● <u>Intro Mode</u> : Revisione di ogni titolo/programma. ● Interval Mode: Revisione di ogni titolo/programma e anche di ogni intervallo di 10 minuti all'interno di un titolo/programma.
Ratings Impostare un livello di accesso per limitare la lettura dei DVD-Video.	Impostazione del livello di accesso (Quando è selezionato il livello 8) ● <u>No Limit</u> ● da 1 a 7 ● 0 Lock All: Per impedire la lettura dei dischi senza i livelli di accesso. Quando si imposta un livello di accesso, viene visualizzata una schermata per l'immissione della password. Seguire le istruzioni sullo schermo. Non dimenticare la password. Se un DVD-Video ha un livello di accesso inferiore a quello impostato per l'unità, viene visualizzato un messaggio sullo schermo. Immettere la password e quindi seguire le istruzioni sullo schermo.

*1 Viene selezionata la lingua originale impostata sul disco.

*2 Immettere un numero di codice facendo riferimento alla tabella a pag. 31.

*3 Se la lingua selezionata in "Audio" non è disponibile, i sottotitoli vengono visualizzati in tale lingua (se disponibile sul disco).

■ Scheda "Video"

TV Aspect Selezionare l'impostazione adatta al televisore e alle proprie preferenze.	● <u>4:3 Pan&Scan</u> : Televisore di formato normale (4:3) I lati dell'immagine ad ampio schermo sono tagliati in modo da riempire lo schermo (a meno che sia vietato dal disco).	
	● <u>4:3 Letterbox</u> : Televisore di formato normale (4:3) L'immagine ad ampio schermo viene visualizzata nello stile letterbox.	
	● <u>16:9</u> : Televisore ad ampio schermo (16:9)	
TV Type Selezionare secondo il tipo di televisore usato.	● <u>Standard (Direct View TV)</u> ● CRT Projector ● LCD TV/Projector ● Projection TV ● Plasma TV	
Time Delay Se si è collegato uno schermo al plasma, regolare se il suono non è sincronizzato con le immagini.	● <u>0ms</u> ● 20ms ● 40ms ● 60ms ● 80ms ● 100ms	

Video Out (AV/Component) Scegliere il formato del segnale video d'uscita dal terminale SCART (AV) e Component.	<ul style="list-style-type: none"> ● <u>Video/YPbPr</u> ● S-Video/YPbPr ● RGB/No Output
Still Mode Specificare il tipo di immagine visualizzata durante la pausa.	<ul style="list-style-type: none"> ● <u>Automatic</u> ● Field: Le immagini non sono sfocate, ma la qualità non è elevata. ● Frame: La qualità generale è elevata, ma le immagini potrebbero apparire sfocate.
NTSC Disc Output Per la lettura dei dischi NTSC, selezionare l'uscita PAL 60 o NTSC (→ pag. 11, Sistemi video)	<ul style="list-style-type: none"> ● <u>PAL60</u>: Quando è collegato un televisore PAL ● NTSC: Quando è collegato un televisore NTSC.
Picture/Video Output Modificare il formato del segnale video d'uscita per i formati JPEG, MPEG4 e video DivX se la qualità delle immagini non è nitida durante la riproduzione.	<ul style="list-style-type: none"> ● <u>Automatic</u> ● PAL ● NTSC/PAL60: L'uscita dipenderà dall'impostazione "NTSC Disc Output" (→ in alto).

■ Scheda "Audio"

Dynamic Range Compression	<ul style="list-style-type: none"> ● <u>Off</u> ● On: Regola la chiarezza del suono, anche a basso volume, tramite la compressione della gamma tra il livello acustico più basso e quello più alto. È comoda per la visione di notte. (Disponibile solo con Dolby Digital)
Speaker Settings (→ sotto) Regolare il tempo di ritardo dei diffusori centrale e surround.	<ul style="list-style-type: none"> ● Centrale: <u>0.0/1.0/2.0/3.0/4.0/5.0</u> ms ● Surround (L/R): <u>0.0/5.0/10.0/15.0</u> ms

■ Scheda "Display"

Menu Language	<ul style="list-style-type: none"> ● <u>English</u> ● Français ● Deutsch ● Italiano ● Español ● Polski ● Svenska ● Nederlands
On-Screen Messages	<ul style="list-style-type: none"> ● <u>On</u> ● Off
Background during Play Selezionare lo sfondo da visualizzare durante la riproduzione JPEG, MPEG4 e di video DivX.	<ul style="list-style-type: none"> ● <u>Black</u> ● Grey

■ Scheda "Others"

FL Dimmer Modifica la luminosità del display dell'unità.	<ul style="list-style-type: none"> ● <u>Bright</u> ● Dim ● Auto: Il display si oscura automaticamente, ma si illumina quando si esegue qualche operazione.
DivX Registration Visualizza il codice di registrazione dell'unità.	Tale codice è necessario per l'acquisto e la riproduzione di contenuti DivX Video-on-Demand (VOD). (→ pag. 30, Informazioni sui contenuti DivX VOD)
QUICK SETUP	<ul style="list-style-type: none"> ● <u>Yes</u> ● No
Re-initialise Setting Questa impostazione consente di ripristinare tutti i valori dei menu di impostazione con le impostazioni predefinite.	<ul style="list-style-type: none"> ● Yes: Viene visualizzata la schermata della password se si impostano i "Ratings" (→ pag. 20). Immettere la stessa password. Dopo che "INIT" è scomparso dal display, spegnere l'unità e riaccenderla. ● <u>No</u>

Cambiamento del tempo di ritardo (Speaker Settings)

(Efficace per la riproduzione del suono multicanale)

(Soltanto diffusori centrale e surround)

Per l'ascolto ottimale con il suono di 5,1 canali, tutti i diffusori, eccetto il subwoofer, devono essere alla stessa distanza dalla posizione d'ascolto. Se si devono sistemare i diffusori centrale o surround più vicini alla posizione d'ascolto, regolare il tempo di ritardo per compensare la differenza.

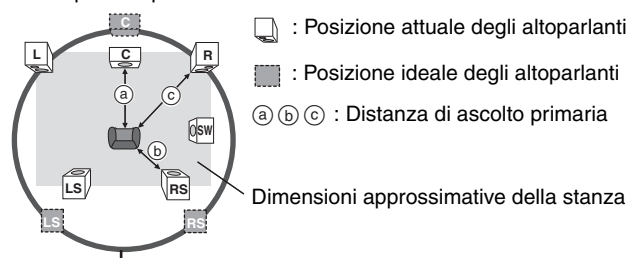

Cerchio della distanza di ascolto primaria e costante

Se la distanza (a) o (b) è inferiore a (c), individuare la differenza nella tabella e modificare l'impostazione in base al valore consigliato.

a) Diffusore centrale		b) Diffusori surround	
Differenza (approssimativa)	Impostazione	Differenza (approssimativa)	Impostazione
30 cm	1.0 ms	150 cm	5.0 ms
60 cm	2.0 ms	300 cm	10.0 ms
90 cm	3.0 ms	450 cm	15.0 ms
120 cm	4.0 ms		
150 cm	5.0 ms		

- 1 Premere [▲, ▼] per selezionare la casella del tempo di ritardo e premere [ENTER].
- 2 Premere [▲, ▼] per impostare il tempo di ritardo e premere [ENTER].

Tempo di ritardo diffusore centrale

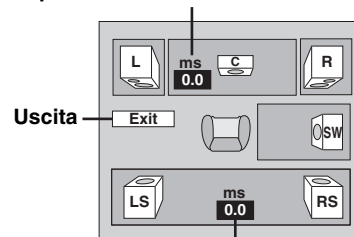

Tempo di ritardo diffusori surround

Per finire l'impostazione dei diffusori

Premere [◀] per selezionare "Exit" e quindi premere [ENTER].

Se l'impostazione del diffusore surround viene modificata con Dolby Digital, viene modificata anche l'impostazione di Dolby Pro Logic II. ad es., le impostazioni di MUSIC sono le stesse di Dolby Digital.

Dolby Digital	Dolby Pro Logic II	
	MUSIC	MOVIE
0 ms	0 ms	10 ms
5 ms	5 ms	15 ms
10 ms	10 ms	20 ms
15 ms	15 ms	25 ms

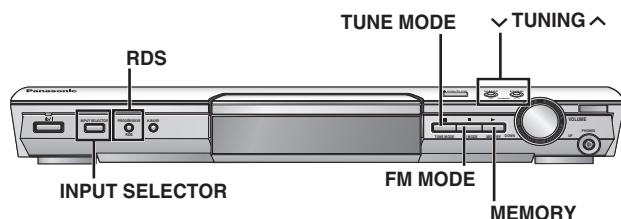
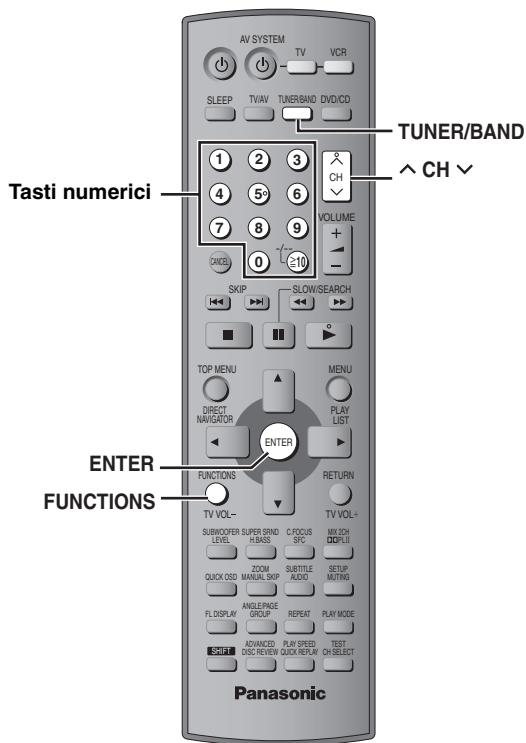

Preselezione automatica

Soltanto unità principale

Si possono preselezionare fino a 15 stazioni in ciascuna delle bande AM e FM.

- 1** Premere [INPUT SELECTOR] per selezionare "FM" o "AM".
- 2** Premere [TUNE MODE] per selezionare "MANUAL".
Ad ogni pressione del tasto: MANUAL ↔ PRESET
- 3** Premere [v TUNING ^] per sintonizzare la frequenza più bassa (FM: 87.50, AM: 522).
- 4** Mantenere premuto [MEMORY].

Rilasciare il tasto quando viene visualizzato "FM AUTO" o "AM AUTO"

Il sintonizzatore preseleziona nei canali in ordine ascendente tutte le stazioni che può ricevere.

- Dopo la preselezione delle stazioni e dopo che la radio viene sintonizzata sull'ultima stazione preselezionata, viene visualizzato "SET OK".
- "ERROR" è visualizzato quando la preselezione automatica non è possibile. In tal caso, preselezionare manualmente i canali (→ a destra).

Selezione dei canali preselezionati

- 1** Premere [TUNER/BAND] per selezionare "FM" o "AM".
- 2** Premere i tasti numerici per selezionare il canale.

Oppure, premere [^ CH v].

Per selezionare un numero di 2 cifre per es., 12: [≧10] → [1] → [2]



Quando si riceve una trasmissione stereofonica.



■ Se il rumore FM è eccessivo

Soltanto unità principale

Premere [FM MODE] per visualizzare "MONO".



Premere di nuovo [FM MODE] per cancellare la modalità. La modalità si cancella anche quando si cambia la frequenza.

Sintonia manuale

Soltanto unità principale

- 1** Premere [INPUT SELECTOR] per selezionare "FM" o "AM".
- 2** Premere [TUNE MODE] per selezionare "MANUAL".
- 3** Premere [v TUNING ^] per selezionare la frequenza.

Per avviare la sintonia automatica, mantenere premuto [v TUNING ^] finché la frequenza comincia a scorrere. La sintonia si arresta quando viene trovata una stazione.

■ Preselezione dei canali

Si possono preselezionare fino a 15 stazioni in ciascuna delle bande AM e FM.

- 1** Durante l'ascolto delle radiotrasmissioni Premere [ENTER].
- 2** Quando la frequenza e "P" lampeggiano sul display Premere i tasti numerici per selezionare un canale. Oppure, premere [^ CH v], quindi premere [ENTER].
• Per selezionare un numero di 2 cifre per es., 12: [≧10] → [1] → [2].



La stazione che occupa un canale viene cancellata se se ne preseleziona un'altra sullo stesso canale.

Trasmissione RDS

L'unità può visualizzare i dati di testo trasmessi dal sistema di dati radio (RDS) disponibile in alcune aree.

Se la stazione che si sta ascoltando trasmette segnali RDS, sul display si accende "RDS".

Premere [RDS] sull'unità principale o [FUNCTIONS] sul telecomando per visualizzare i dati di testo.

Ad ogni pressione del tasto:

PS (preimpostato) → PTY → Indicazione della frequenza

↑

Indicazioni PTY			
NEWS	VARIED	FINANCE	COUNTRY
AFFAIRS	POP M	CHILDREN	NATIONAL
INFO	ROCK M	SOCIAL A	OLDIES
SPORT	M.O.R. M*	RELIGION	FOLK M
EDUCATE	LIGHT M	PHONE IN	DOCUMENT
DRAMA	CLASSICS	TRAVEL	TEST
CULTURE	OTHER M	LEISURE	ALARM
SCIENCE	WEATHER	JAZZ	

*"M.O.R.M"=Musica leggera

Nota

Le indicazioni RDS potrebbero non essere disponibili se la ricezione è scarsa.

Collegamento delle antenne opzionali

Usare antenne esterne se la ricezione radio è scarsa.

- Scollegare l'antenna quando non si usa l'unità.
- Non usare l'antenna esterna durante i temporali.

Antenna FM esterna (Usando una antenna televisiva)

- Scollegare l'antenna FM interna.
- L'antenna deve essere installata da un tecnico qualificato.

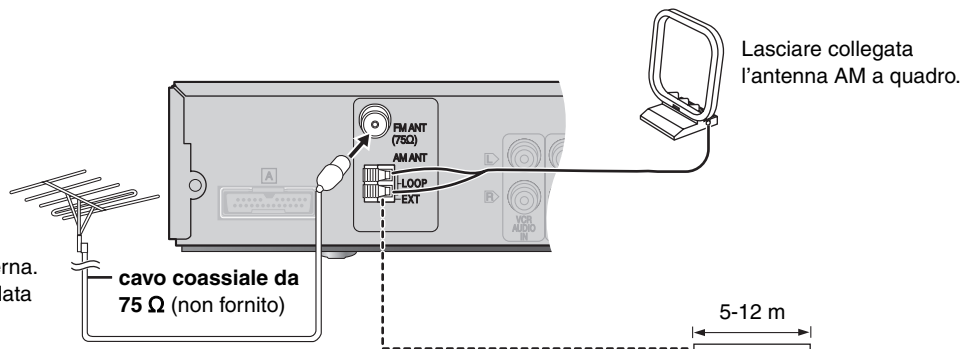

Antenna AM esterna (usando un cavo elettrico schermato)

Stendere orizzontalmente un cavo elettrico schermato lungo una finestra od altro luogo comodo.

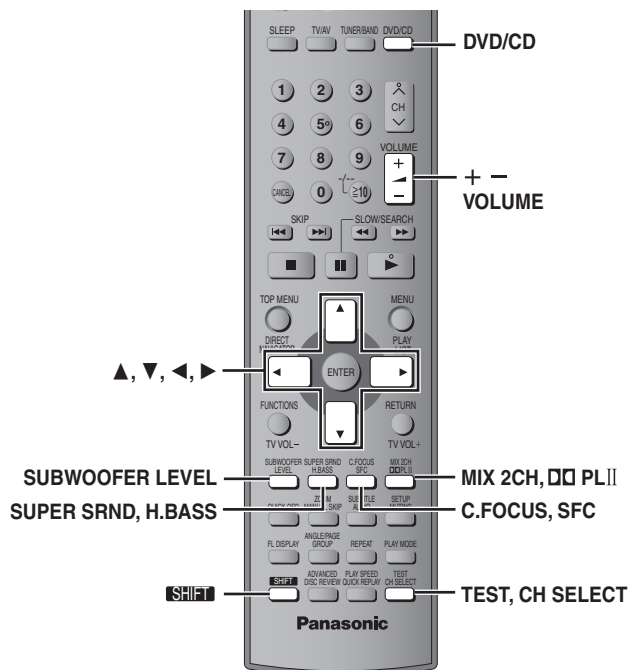

Nota

- Quando si collega la cuffia, il seguente sistema del campo sonoro non ha nessun effetto. (Eccetto il controllo del campo sonoro)
- Quando si usano questi sistemi del campo sonoro con alcune sorgenti, si potrebbe verificare una riduzione della qualità del suono. In tal caso, disattivare il sistema del campo sonoro.
- Se Super Surround viene attivato, Dolby Pro Logic II viene annullato e viceversa.
- A seconda della modalità di registrazione del disco, le seguenti funzioni potrebbero non essere disponibili.

C.FOCUS SFC Controllo del campo sonoro

Cambia la qualità del suono.

Premere [SFC].

Ad ogni pressione del tasto:

- FLAT:** Cancellazione (non vengono aggiunti effetti) (preimpostato).
- HEAVY:** Aggiunge vigore alla musica rock.
- CLEAR:** Rende più chiari i suoni più alti.
- SOFT:** Per la musica di sottofondo.
- DISCO:** Riverbera il suono per dare la sensazione di essere in una discoteca.
- LIVE:** Rende più vive le voci dei cantanti.
- HALL:** Espande il suono per dare la sensazione di essere in una sala da concerto.

Per controllare l'impostazione attuale

Premere [SFC].

SHIFT + SUPER SRND H.BASS Super Surround

Aggiunge effetti surround al suono stereo.

Premere [SHIFT]+[SUPER SRND].



Ad ogni pressione del tasto:

- MUSIC:** Aggiunge gli effetti surround alle sorgenti stereo.
- MOVIE:** Usare questa modalità per la lettura di software dei film.
- PARTY:** Il suono è stereofonico indipendentemente dalla direzione in cui si è rivolti.
- OFF:** Cancellazione

- Si può regolare il volume dei diffusori surround per ottenere l'effetto surround migliore (→ pag. 25, Regolazioni del livello dei diffusori).
- Super Surround non funziona durante la lettura dei DVD registrati con una fonte multicanale.

SHIFT + C.FOCUS SFC Fuoco centrale

(Dischi in cui i dialoghi sono registrati nel canale centrale)

Si può fare in modo che il suono del diffusore centrale sembri provenire dal televisore.

Premere [SHIFT]+[C.FOCUS].

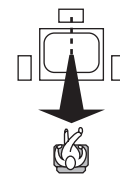

Ad ogni pressione del tasto:
C FOCUS ON ↔ C FOCUS OFF

- Questa funzione non può essere usata quando Super Surround è attivata.
- Questa funzione è disponibile se Dolby Pro Logic II è attivato.

MIX 2CH DOLPLII Dolby Pro Logic II

Eccetto **DivX**

Dolby Pro Logic II è un decoder avanzato che ricava 5-canali surround (anteriore destro e sinistro, centrale, surround destro e sinistro) da qualsiasi programma stereofonico, che sia codificato specificamente Dolby Surround o meno.

Premere [DOLPLII].



Ad ogni pressione del tasto:

- MOVIE:** Software dei film, registrati con Dolby Surround.
- MUSIC:** Sorgenti stereo
- OFF:** Cancellazione

- Disponibile soltanto nella modalità DVD/CD.
- "DOLPLII" si accende quando c'è l'effetto.

SHIFT + MIX 2CH DOLPLII Riduzione a 2 canali

Quando necessario, si può far uscire il segnale ridotto a 2 canali.

Premere [SHIFT]+[MIX 2CH].



Ad ogni pressione del tasto:
MIX 2CH ON ↔ MIX 2CH OFF

Se "D.MIX" lampeggia sul display, il disco contiene segnali di canali multipli che non possono essere ridotti a 2. **DVD-A**

SUPER SRND
H.BASS

Enfaticizzazione dei bassi

È possibile enfaticizzare l'audio a bassa frequenza in modo che i bassi pesanti possano essere ascoltati chiaramente, anche se l'acustica della stanza non è ottimale. L'unità seleziona automaticamente l'impostazione più adatta a seconda del tipo della fonte di riproduzione.

Premere [H.BASS].

HT845 **HT885** H.BASS indicatore si accende sull'unità principale.



● **DVD-V** **RAM** **DVD-RW (VR)**

H. BASS ON (preimpostato) ←→ H. BASS OFF

● **Se è selezionata un'altra fonte**

H. BASS OFF (preimpostato) ←→ H. BASS ON

Questa impostazione rimane memorizzata e viene richiamata ogni volta che si riproduce lo stesso tipo di fonte.

SUBWOOFER
LEVEL

Livello del subwoofer

Consente di regolare i bassi. L'unità seleziona automaticamente l'impostazione più adatta a seconda del tipo della fonte di riproduzione.

Premere [SUBWOOFER LEVEL].

● **DVD-V** **RAM** **DVD-RW (VR)**

SUB W 4 (preimpostato) → SUB W 1 → SUB W 2 → SUB W 3

↑

● **Se è selezionata un'altra fonte**

SUB W 2 (preimpostato) → SUB W 3 → SUB W 4 → SUB W 1

↑



Questa impostazione rimane memorizzata e viene richiamata ogni volta che si riproduce lo stesso tipo di fonte.

SHIFT + TEST
CH SELECT

Regolazioni del livello dei diffusori

Questa è una delle modalità che consente di ottenere effetti surround appropriati.

Preparativi

Premere [DVD/CD].

1 Durante l'arresto e non c'è nessuna visualizzazione sullo schermo

Premere [SHIFT]+[TEST] per emettere il segnale di prova.

L: Anteriore sinistro C: Centrale R: Anteriore destro
RS: Surround destro LS: Surround sinistro

● Non c'è uscita dal SW canale (subwoofer).

2 Premere [VOLUME, +] o [-] per regolare normalmente il livello del volume usato per l'ascolto.

3 Premere [▲] (aumento) o [▼] (riduzione) per regolare il livello di ciascun diffusore.

C, RS, LS: -6 dB a +6 dB

(L, R: È regolabile soltanto il bilanciamento.)

● **Per regolare il bilanciamento dei diffusori anteriori**

Durante l'uscita del segnale di prova, premere [◀, ▶].

● Regolare allo stesso livello dei diffusori anteriori.

Per arrestare il segnale di prova

Premere di nuovo [SHIFT]+[TEST].

■ Per regolare il livello dei diffusori durante la lettura

(Efficace per la lettura dell'audio multicanale o con Dolby Pro Logic II o Super Surround attivato.)

1 Premere [CH SELECT] per selezionare il diffusore.

L → C → R → RS → LS → SW

↑

SW: Subwoofer

● Il canale SW può essere regolato soltanto se il disco include il canale del subwoofer.

● "SW" non appare sul display e non può essere regolato se Dolby Pro Logic II è attivato.

● "S" appare sul display quando "MUSIC" o "MOVIE" viene selezionato con Super Surround (→ pag. 24). In tal caso, si può regolare contemporaneamente il livello di entrambi i diffusori surround [▲, ▼].

S: -6 dB a +6 dB

2 Premere [▲] (aumento) o [▼] (riduzione) per regolare il livello di ciascun diffusore.

C, RS, LS, SW: -6 dB a +6 dB

(L, R: È regolabile soltanto il bilanciamento.)

● **Per regolare il bilanciamento dei diffusori anteriori**

Con "L" o "R" selezionati, premere [◀, ▶].

Funzionamento di altri componenti

■ Esempio di collegamento

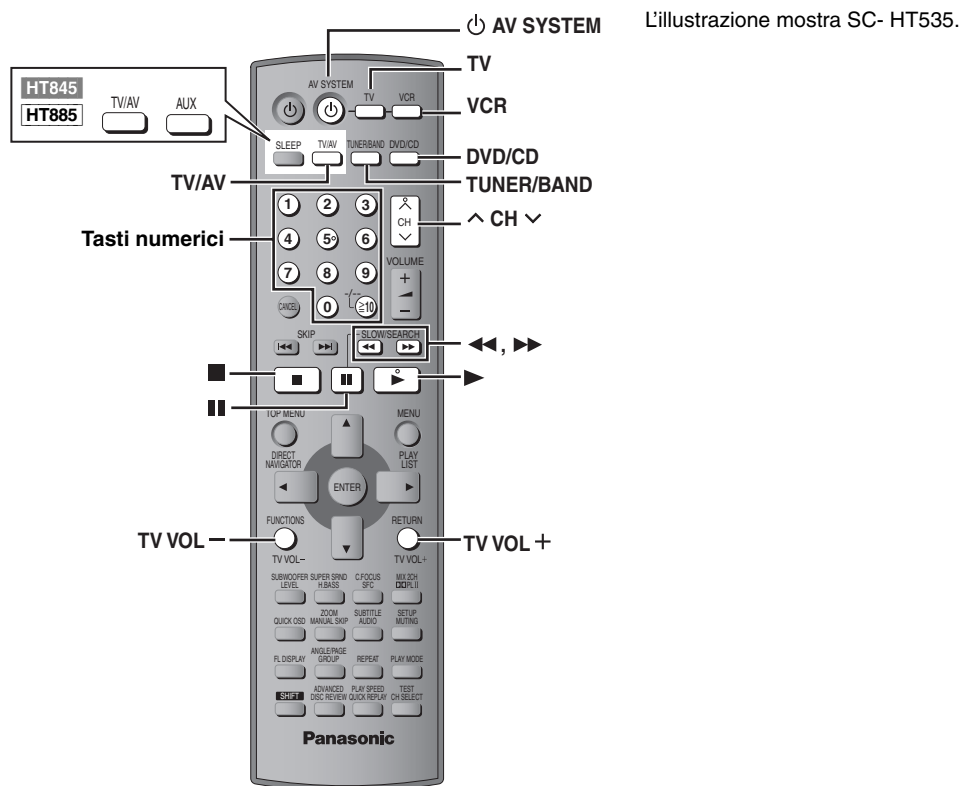
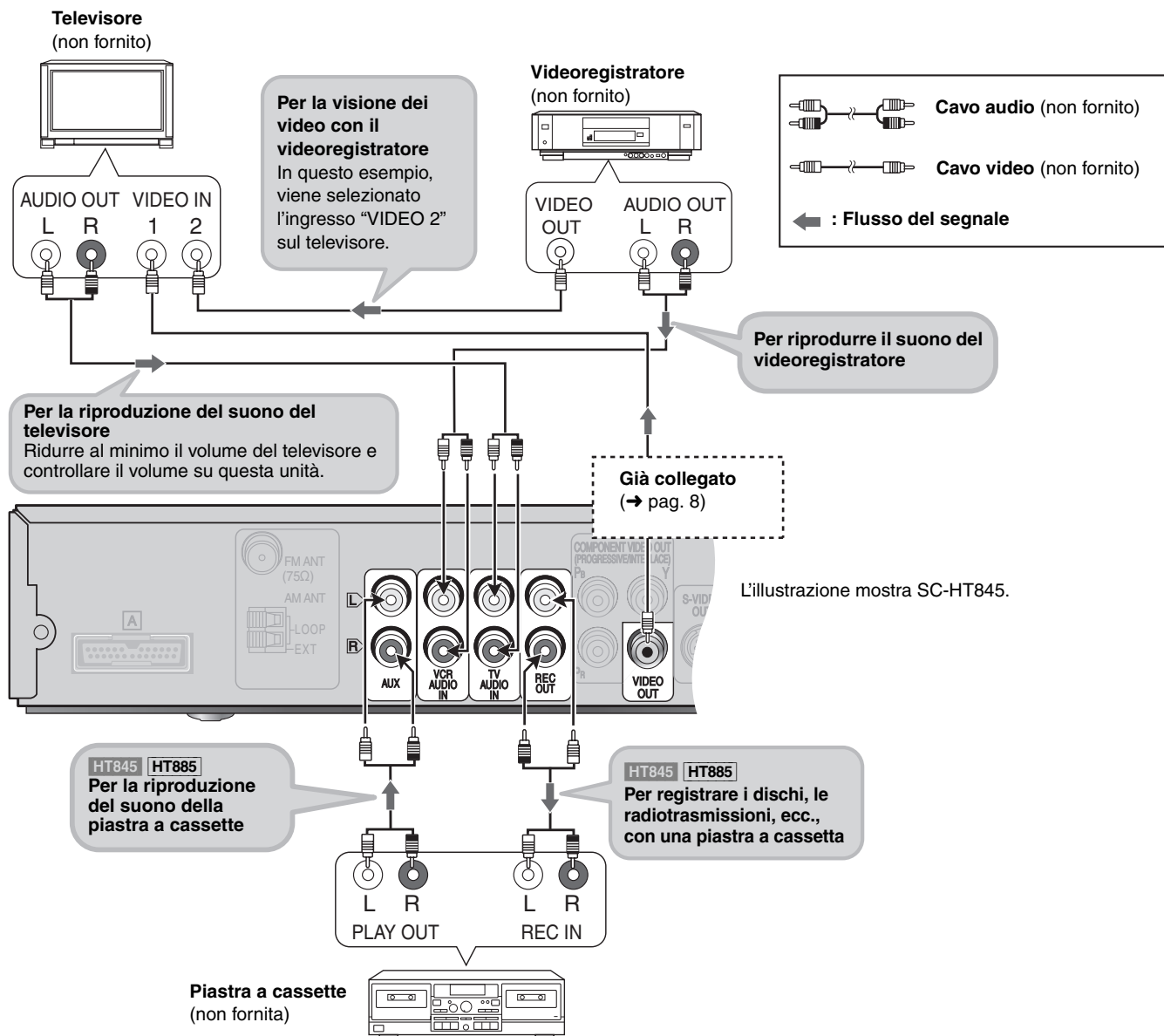

Funzionamento del televisore e del videoregistratore

Per fare funzionare un televisore o un videoregistratore Panasonic, si può usare il telecomando. Collegare il componente facendo riferimento a "Esempio di collegamento" (→ pag. 26).

Nota

Il telecomando potrebbe non funzionare correttamente con alcuni modelli.

Televisore

Preparativi

Puntare il telecomando verso l'unità e premere [TV] per fare accendere il tasto, e quindi puntarlo verso il televisore per le operazioni seguenti.

Per accendere/spegnere il televisore

Premere [⏻ AV SYSTEM].

Per selezionare la modalità d'ingresso video del televisore

Premere [TV/AV].

Per cambiare i canali

Premere [^ CH v].

Per regolare il volume

Premere [TV VOL-] o [TV VOL+].

Videoregistratore

Preparativi

- Cambiare la modalità d'ingresso video sul televisore ("VIDEO 2" nell'esempio).
- Puntare il telecomando verso l'unità e premere [VCR] per fare accendere il tasto, e quindi puntarlo verso il videoregistratore per le operazioni seguenti.

Per accendere/spegnere il videoregistratore

Premere [⏻ AV SYSTEM].

Riproduzione, pausa e arresto

Premere [▶] (lettura), [⏸] o [■].

Avanti veloce e riavvolgimento

Premere [◀◀] o [▶▶].

Collegamento di un laserdisc o giradischi

Collegare al posto di un videoregistratore (→ pag. 26) e selezionare "VCR" come sorgente.

Si consiglia di usare un giradischi con equalizzatore fono incorporato. Se il componente usato non ha un equalizzatore incorporato, collegarlo prima a un equalizzatore separato e poi all'unità.

Cambiamento del codice del telecomando

(HT845 HT885)

Questo telecomando può anche far funzionare altre marche di televisori e videoregistratori. Cambiare il codice per far funzionare il componente (→ a destra).

Puntare il telecomando verso il componente.

Mantenendo premuto [TV] o [VCR]

Premere un tasto numerico per impostare la prima cifra e poi la seconda cifra.

Il telecomando emette il segnale di accensione/spegnimento. Se il codice è corretto, il componente si accende e spegne. In caso contrario, provare a impostare un altro codice.

Nota

Impostare di nuovo i codici dopo aver cambiato le batterie.

Funzionamento della piastra a cassette (HT845 HT885)

Registrazione con la piastra a cassette

1 Premere [DVD/CD] per selezionare "DVD/CD".

o
Premere [TUNER/BAND] per selezionare "FM" o "AM".

2 Cominciare la registrazione e la lettura.

Ascolto della piastra a cassette

Premere [AUX] per selezionare "AUX" come sorgente.

Lista dei codici dei televisori

PANASONIC:	01, 29, 30, 31	MITSUBISHI:	14, 19, 28, 36
AKAI:	07, 11, 28, 36, 37	NOKIA:	05, 07, 37
ALBA:	05, 11, 12	NORDMENDE:	26, 41
BAUR:	32	OCEANIC:	27, 35
BLAUPUNKT:	28, 36	ORION:	02, 03, 05, 10, 11, 12, 38
BRANDT:	26, 41	PHILIPS:	11, 12, 13, 15
BUSH:	02, 05, 10, 11, 12, 32, 38	PHONOLA:	11, 12
DAEWOO:	11, 12, 32	RADIOLA:	11, 12
DUAL:	32	ROADSTAR:	39
FERGUSON:	11, 12	SABA:	26, 41
FINLUX:	11, 12, 22, 23, 24, 25, 40	SALORA:	07, 37
FISHER:	37	SAMSUNG:	11, 12, 15, 21, 25, 34, 39
FUNAI:	02, 38	SANYO:	07, 17, 25, 37
GOLDSTAR:	11, 12	SCHNEIDER:	11, 12
GOODMANS:	11, 12, 25, 32	SEG:	39, 40
GRUNDIG:	28, 36	SELECO:	11, 24
HITACHI:	01, 09, 26, 41	SHARP:	17, 20
ICE:	21, 39	SIEMENS:	11, 12, 17, 28, 36
INNO HIT:	34	SINUDYNE:	02, 05, 11, 12, 22, 24, 38, 40
ITT/NOKIA:	05, 07, 37	SONY:	16
JVC:	18	THOMSON:	05, 26, 41
KENDO:	40	THORN:	06, 08, 11, 12, 14, 16, 25, 32
LOEWE:	14, 33	TOSHIBA:	03, 04, 06, 08
LOEWE OPTA:	32	UNIVERSUM:	39
LUXOR:	37	WHITE WESTING HOUSE:	11, 12, 22, 40
MATSUI:	02, 05, 06, 07, 10, 11, 12, 25, 37, 38		

Lista dei codici dei videoregistratori

PANASONIC:	01, 29, 30	NEC:	04, 21, 36, 37
AKAI:	06, 08, 16, 17, 19, 37	NOKIA:	08, 10, 11, 18, 22, 27, 37
ALBA:	02, 06, 23	NORDMENDE:	20, 21
BAIRD:	08, 10, 37	OKANO:	06
BLAUPUNKT:	01, 26, 29, 30, 33	ORION:	05, 09
BUSH:	02, 09, 23	PHILIPS:	22, 32, 33, 34, 35
DAEWOO:	15	PHONOLA:	32
FERGUSON:	31	RFT:	33
FISHER:	05, 07, 10, 11, 12	ROADSTAR:	02, 03, 18, 23, 27
GOLDSTAR/LG:	03, 04, 36, 37	SABA:	21
GOODMANS:	02, 03, 18, 23, 27, 33	SALORA:	08, 11, 17, 19, 37
GRUNDIG:	02, 23, 26, 28, 32, 33	SAMSUNG:	15, 16, 18, 27
HCM:	02, 23	SANYO:	07, 10, 11
HITACHI:	13, 14	SCHAUB LORENZ:	10
ITT:	08, 10, 11, 37	SCHNEIDER:	02, 03, 18, 23, 27, 32
ITT/NOKIA:	18, 27, 37	SEG:	02, 18, 23, 27
JVC:	20, 21	SHARP:	22
KENDO:	08, 09, 37	SIEMENS:	03, 10, 11, 32
LOEWE:	03, 32	SONY:	24, 25, 26
LUXOR:	08, 10, 11, 17, 19, 37	THOMSON:	21
MATSUI:	03, 05, 09	THORN:	10
METZ:	01	TOSHIBA:	15, 17, 19, 32
MITSUBISHI:	17, 19, 21, 32	UNIVERSUM:	03, 08, 32, 37

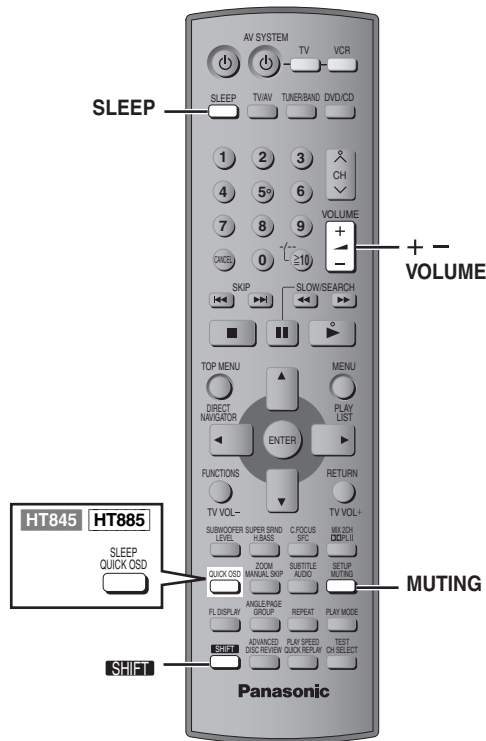

Uso della cuffia

Soltanto unità principale

1 Ridurre il volume e collegare la cuffia (non fornita).

Tipo di spina cuffia: 3,5 mm stereo

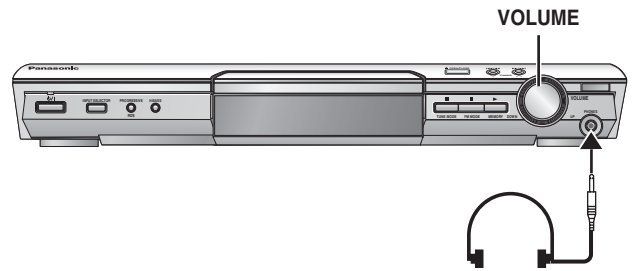

2 Regolare il volume della cuffia con [VOLUME].

• Il suono diventa automaticamente stereofonico (2-canali).

Nota

Per evitare di danneggiare l'udito, non ascoltare per lunghi periodi di tempo.

HT535	SLEEP	<h3>Timer di spegnimento automatico</h3>
HT845	SHIFT + SLEEP QUICK OSD	
HT885	SHIFT + SLEEP QUICK OSD	

Premere [SLEEP] (HT845 HT885) [SHIFT]+[SLEEP] per selezionare il tempo (in minuti).

SLEEP 30 → SLEEP 60 → SLEEP 90
 ↑ OFF ← SLEEP 120 ←

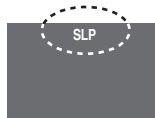

Per cancellare il timer

Premere [SLEEP] (HT845 HT885) [SHIFT]+[SLEEP] per selezionare "OFF".

Per controllare il tempo restante

Premere di nuovo [SLEEP] (HT845 HT885) [SHIFT]+[SLEEP].

Per cambiare l'impostazione

Ripetere la procedura dall'inizio.

SETUP MUTE	<h3>Silenziamento</h3>
------------	------------------------

Premere [MUTING].

Sul display dell'unità lampeggia "MUTING".



Per cancellare

- Premere di nuovo [MUTING] o ridurre il volume al minimo (– – dB), e rialzarlo poi al livello desiderato.
- Il silenziamento si cancella quando l'unità viene messa in modalità di attesa.

Altre opzioni di impostazione dei diffusori

■ Montaggio su parete

Tutti i diffusori possono essere attaccati alla parete.

- 1 Avvitare una vite (non fornita) nella parete.
- 2 Appendere saldamente il diffusore alla vite usando il foro del diffusore.

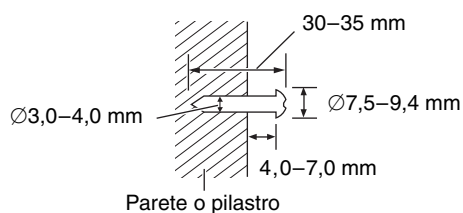

- La parete o il pilastro a cui attaccare i diffusori devono poter supportare un peso di 10 kg per ciascuna vite. Per attaccare i diffusori alla parete, rivolgersi a un muratore esperto. Un'applicazione sbagliata potrebbe danneggiare la parete o il diffusore.
- Per il montaggio su parete dei diffusori anteriori (o surround **HT885**) si consiglia di usare i cavi dei diffusori opzionali. (Si possono anche rimuovere i cavi dei diffusori dai tubi forniti con questo sistema).
- HT845** (Soltanto diffusori anteriori) **HT885** (Soltanto diffusore anteriore e surround)
- Per montare il diffusore anteriore sulla parete, si consiglia di usare una cordicella (non fornita) per evitare che cada (→ pag. 5).

per es.,

Diffusori surround **HT535**

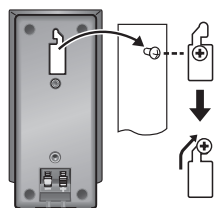

Diffusore centrale

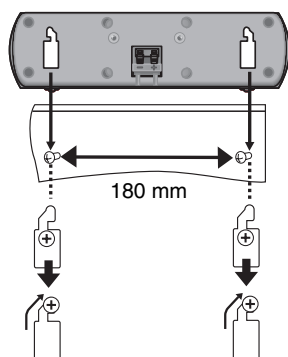

Diffusori anteriori **HT845** Diffusori anteriori e surround **HT885**

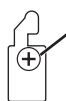
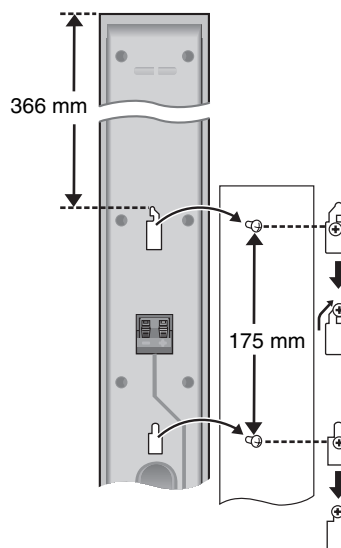

In questa posizione, il diffusore può facilmente cadere se viene spostato a destra o a sinistra.



Spostare il diffusore in modo che la vite sia in questa posizione.

■ Montaggio dei supporti dei diffusori (non forniti)

(Eccetto i diffusori anteriori **HT535** **HT845** e i diffusori anteriori e surround **HT885**)

Accertarsi che i supporti soddisfino queste condizioni prima di acquistarli.

Osservare il diametro e la lunghezza delle viti, e la distanza tra le viti, come mostrato nello schema.

- I supporti devono poter supportare oltre 10 kg.
- I supporti devono essere stabili anche con i diffusori su una posizione alta.

per es.,

Diffusori surround **HT535**

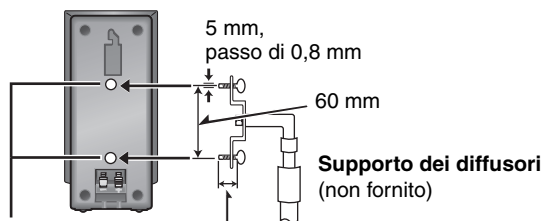

Attaccare i supporti a questi fori per viti metalliche. Spessore piastra da 7 mm a 10 mm

Informazioni sui contenuti DivX VOD

Il contenuto DivX Video-on-Demand (VOD) è crittografato per la protezione del copyright. Per riprodurre contenuti DivX VOD su questa unità, è necessario registrarla.

Per immettere il codice dell'unità e registrarla, seguire le istruzioni sull'acquisto di contenuti DivX VOD. Per ulteriori informazioni su DivX VOD, visitare www.divx.com/vod.

Visualizzare il codice di registrazione dell'unità

(→ pag. 21, "DivX Registration" nella scheda "Others")

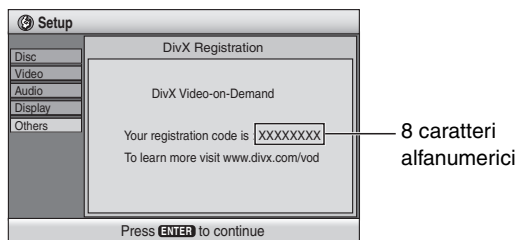

- Prendere nota del codice per riferimenti futuri.
- Dopo la prima riproduzione di contenuto DivX VOD, in "DivX Registration" viene visualizzato un altro codice di registrazione. Non utilizzare questo codice di registrazione per acquistare contenuti DivX VOD. Se si utilizza il codice per l'acquisto di contenuti DivX VOD e li si riproduce su questa unità, non sarà possibile riprodurre alcun contenuto acquistato tramite il codice precedente.
- Se si acquistano contenuti DivX VOD utilizzando un codice di registrazione diverso da quello di questa unità, non sarà possibile riprodurre tali contenuti. (In questo caso, viene visualizzato il messaggio "Authorization Error".)

Informazioni sul contenuto DivX riproducibile solo un determinato numero di volte

Alcuni contenuti DivX VOD sono riproducibili solo un determinato numero di volte. Quando si riproduce il contenuto viene visualizzato il numero di riproduzioni rimanenti. Quando si riproduce il contenuto, viene visualizzato il numero di riproduzioni rimanenti. (In questo caso, viene visualizzato il messaggio "Rented Movie Expired".)

Durante la riproduzione del contenuto

- Il numero di riproduzioni rimanenti viene decrementato di uno se
 - si spegne l'unità o si preme [SHIFT]+[SETUP].
 - si preme [■]. (Premere [■] per mettere in pausa la lettura).
 - si preme [◀▶], [▶▶] o [◀▶▶] ecc., fino ad arrivare a un altro contenuto o all'inizio del contenuto in corso di riproduzione.
- Le funzioni Resume (→ pag. 13, Arresto) e Marker (→ pag. 19, Play Menu (Menu di lettura)) non sono operative.

Manipolazione dei dischi

■ Per pulire i dischi

Pulire con un panno inumidito e poi asciugare con un panno asciutto.



■ Precauzioni per la manipolazione dei dischi

- Non attaccare etichette o adesivi ai dischi (questo può deformare il disco, rendendolo inutilizzabile).
- Non scrivere sul lato dell'etichetta con una penna biro od altro strumento per scrivere.
- Non usare spray di pulizia per dischi, benzina, diluenti, liquidi di prevenzione dell'elettricità statica o un qualsiasi altro solvente.
- Non usare protezioni o coperchi antigrassi.
- Non usare i seguenti dischi:
 - Dischi con residui di adesivi in seguito alla rimozione di autoadesivi o etichette (ad esempio, dischi presi a noleggino).
 - Dischi deformati o incrinati.
 - Dischi di forma irregolare, ad esempio a forma di cuore.

Glossario

Decodificatore

Un decodificatore ricostituisce i segnali audio codificati dai DVD in segnali normali. Tale processo viene chiamato decodifica.

DivX

Formato di compressione video sviluppato da DivX Networks, Inc., che consente di comprimere file video senza ridurre significativamente la qualità.

Dolby Digital

È un metodo di decodifica dei segnali digitali sviluppato dai Dolby Laboratories. Oltre ad essere stereofonici (2 canali), questi segnali possono anche essere audio a canale multiplo. Tramite questo metodo può essere registrata una grande quantità di informazioni audio su ogni disco.

DTS (Digital Theater Systems)

Questo sistema surround viene usato in molte sale cinematografiche di tutto il mondo. I canali sono ben separati, per cui sono possibili effetti sonori realistici.

Gamma dinamica

La gamma dinamica è la differenza tra il livello più basso del suono udibile oltre il rumore dell'apparecchiatura, e il livello più alto prima della distorsione.

Fermo immagine di quadro e fermo immagine di campo

I quadri sono i fermi immagine che compongono unitamente un film. Vengono visualizzati circa 30 quadri al secondo.

Un quadro è formato da due campi. Un normale televisore visualizza questi campi l'uno dopo l'altro per creare dei quadri.

Quando si mettono in pausa delle immagini mobili, viene visualizzato un fermo immagine. Un fermo immagine di quadro è composto da due campi alternanti, così che l'immagine potrebbe apparire sfocata, ma la qualità complessiva rimane alta.

Un fermo immagine di campo non è sfocato, ma contiene soltanto la metà delle informazioni di un fermo immagine di quadro, per cui la qualità dell'immagine risulta minore.

I/P/B

MPEG 2, lo standard di compressione video adottato per l'impiego con i DVD-Video, usa questi 3 tipi di immagini.

I: Immagine intracodificare

Questa immagine è di ottima qualità ed è ideale per regolare le immagini.

P: Immagine con codifica predittiva

Questa immagine viene calcolata in base alle immagini I e P precedenti.

B: Immagine con codifica predittiva bidirezionale

Questa immagine viene calcolata confrontando le immagini I e P passate e future in modo che abbia il più basso volume di informazioni.

Linear PCM (modulazione a codice d'impulsi)

Sono segnali digitali non compressi, simili a quelli dei CD.

MPEG4

Sistema di compressione per dispositivi mobili o reti che consente una registrazione altamente efficiente con un bit rate basso.

Controllo della lettura (PBC)

Se si usa un CD Video con controllo della lettura, si possono selezionare scene ed informazioni con i menu.

Frequenza campione

Il campionamento è il processo di conversione in cifre (codifica digitale) dei campioni dell'altezza delle onde del suono (segnale analogico) prelevati a determinati periodi. La frequenza campione è il numero di campioni prelevati al secondo, per cui i grandi numeri significano una riproduzione più fedele al suono originale.

Manutenzione

Pulire l'unità con un panno morbido e asciutto.

- Mai usare alcol, diluenti per vernici o benzina per pulire l'unità.
- Prima di usare un panno trattato chimicamente, leggere attentamente le istruzioni che accompagnano il panno.

Non utilizzare i prodotti per la pulizia delle lenti disponibili in commercio perché potrebbero causare malfunzionamenti.

(In genere la pulizia del gruppo ottico non è necessaria, anche se ciò dipende dall'ambiente di utilizzo).

Prima di spostare l'unità, accertarsi che il cassetto del disco sia vuoto.

In caso contrario, si rischia di danneggiare seriamente il disco o l'unità.

Elenco dei codici delle lingue

Abkhazian:	6566	Faeroico:	7079	Macedone:	7775	Slovacco:	8375
Afar:	6565	Figiano:	7074	Malayalam:	7776	Sloveno:	8376
Afrikaans:	6570	Finlandese:	7073	Malese:	7783	Somalo:	8379
Albanese:	8381	Francese:	7082	Malgascio:	7771	Spagnolo:	6983
Amarico:	6577	Frisiano:	7089	Maltese:	7784	Sudanese:	8385
Arabo:	6582	Galiziano:	7176	Maori:	7773	Svedese:	8386
Armeno:	7289	Gallese:	6789	Marathi:	7782	Swahili:	8387
Assamese:	6583	Georgiano:	7565	Moldavo:	7779	Tagalog:	8476
Aymara:	6589	Giapponese:	7465	Mongolo:	7778	Tagico:	8471
Azerbaigiano:	6590	Giavanese:	7487	Nauruano:	7865	Tamil:	8465
Basco:	6985	Greco:	6976	Nepalese:	7869	Tartaro:	8484
Bashkir:	6665	Groenlandico:	7576	Norvegese:	7879	Tedesco:	6869
Bengali; Bangla:	6678	Guarani:	7178	Olandese:	7876	Telugu:	8469
Bhutani:	6890	Gujarati:	7185	Oriya:	7982	Thai:	8472
Bielorusso:	6669	Hausa:	7265	Panjabi:	8065	Tibetano:	6679
Bihari:	6672	Hindi:	7273	Pashto, Pushto:	8083	Tigrinya:	8473
Birmano:	7789	Indonesiano:	7378	Persiano:	7065	Tongano:	8479
Bretone:	6682	Inglese:	6978	Polacco:	8076	Turco:	8482
Bulgaro:	6671	Interlingua:	7365	Portoghese:	8084	Turkmeno:	8475
Cambogiano:	7577	Irlandese:	7165	Quechua:	8185	Twi:	8487
Catalano:	6765	Islandese:	7383	Raeto-Romanzo:	8277	Ucraino:	8575
Ceco:	6783	Italiano:	7384	Rumeno:	8279	Ungherese:	7285
Cinese:	9072	Kannada:	7578	Russo:	8285	Urdu:	8582
Coreano:	7579	Kashimiri:	7583	Samoano:	8377	Uzbeko:	8590
Corso:	6779	Kazako:	7575	Sanscrito:	8365	Vietnamita:	8673
Croato:	7282	Kirghiso:	7589	Scozzese-Gaelico:	7168	Volapuk:	8679
Curdo:	7585	Laotiano:	7679	Serbo:	8382	Wolof:	8779
Danese:	6865	Latino:	7665	Serbo-Croato:	8372	Xhosa:	8872
Ebraico:	7387	Lettone:	7686	Shona:	8378	Yiddish:	7473
Esperanto:	6979	Lingala:	7678	Sindhi:	8368	Yoruba:	8979
Estone:	6984	Lituano:	7684	Singhalese:	8373	Zulu:	9085

Windows Media e il logo Windows sono marchi di fabbrica o marchi di fabbrica registrati di Microsoft Corporation negli Stati Uniti e/o in altri Paesi.

WMA è un formato di compressione sviluppato da Microsoft Corporation. Raggiunge la medesima qualità del suono di un file MP3 con dimensioni del file inferiori ad un MP3.



HighMAT™ e il logo HighMAT sono marchi di fabbrica o marchi di fabbrica registrati della Microsoft Corporation negli Stati Uniti e/o in altri Paesi.

Prodotto sotto licenza della Dolby Laboratories. "Dolby", "Pro Logic" ed il simbolo doppia D sono marchi registrati della Dolby Laboratories.

"DTS" e "DTS Digital Surround" sono marchi di fabbrica registrati di Digital Theater Systems, Inc.

Questo prodotto incorpora la tecnologia di protezione del copyright tutelata mediante i diritti sul metodo di certe patenti U.S. ed altri diritti di proprietà intellettuale detenuti dalla Macrovision Corporation ed altri detentori di diritti. L'uso di questa tecnologia di protezione del copyright deve essere autorizzato dalla Macrovision Corporation, ed è destinato esclusivamente all'uso domestico ed altri usi limitati, a meno che altrimenti autorizzato dalla Macrovision Corporation. La ricomposizione e il disassemblaggio sono proibiti.

MPEG Layer-3, tecnologia di compressione audio con licenza della Fraunhofer IIS e Thomson multimedia.

HDCD®, HDCD®, High Definition Compatible Digital® e Pacific Microsonics™ sono marchi di fabbrica registrati o marchi di fabbrica di Pacific Microsonics, Inc. negli Stati Uniti e/o in altri Paesi. Sistema HDCD prodotto su licenza di Pacific Microsonics, Inc. Questo prodotto è coperto da uno o più dei brevetti seguenti: Brevetti statunitensi No. 5,479,168, 5,638,074, 5,640,161, 5,808,574, 5,838,274, 5,854,600, 5,864,311, 5,872,531, Brevetto australiano No. 669114, con altri brevetti in corso di registrazione.

L'uso di questo prodotto viene concesso in base alla licenza MPEG-4 Visual Patent Portfolio license per uso personale e non commerciale da parte di un privato per (i) la codifica di video in conformità allo standard MPEG-4 Visual Standard ("Video MPEG-4") e/o (ii) la decodifica di video MPEG-4 codificato da un privato nell'ambito di attività personali senza fini commerciali e/o ottenuto da un provider di contenuti video MPEG-4 titolare di una licenza MPEG LA. Non viene concessa, né esplicitamente né implicitamente, alcuna licenza per qualsiasi altro uso. Per ulteriori informazioni sulle licenze e sull'uso promozionale, interno e commerciale di questo prodotto, rivolgersi a MPEG LA, LLC. Vedere <http://www.mpegla.com>.

Prodotto Official DivX Certified™. Riproduce contenuti video DivX®5, DivX®4, DivX®3, e DivX® VOD (in conformità ai requisiti tecnici DivX Certified™).

DivX, DivX Certified e i loghi associati sono marchi commerciali di DivXNetworks, Inc. e vengono utilizzati con licenza.

SEZIONE AMPLIFICATORE

HT535

Potenza d'uscita RMS: Dolby Digital Modalità

Canale anteriore	55 W per canale (6 Ω), 1 kHz, distorsione armonica totale 10 %
Canale surround	55 W per canale (6 Ω), 1 kHz, distorsione armonica totale 10 %
Canale centrale	160 W per canale (6 Ω), 1 kHz, distorsione armonica totale 10 %
Canale subwoofer	220 W per canale (4 Ω), 100 Hz, distorsione armonica totale 10 %

Potenza RMS totale in modalità Dolby Digital 600 W

Potenza d'uscita DIN: Dolby Digital Modalità

Canale anteriore	40 W per canale (6 Ω), 1 kHz, distorsione armonica totale 1 %
Canale surround	40 W per canale (6 Ω), 1 kHz, distorsione armonica totale 1 %
Canale centrale	120 W per canale (6 Ω), 1 kHz, distorsione armonica totale 1 %
Canale subwoofer	150 W per canale (4 Ω), 100 Hz, distorsione armonica totale 1 %

Potenza DIN totale in modalità Dolby Digital 430 W

HT845

Potenza d'uscita RMS: Dolby Digital Modalità

Canale anteriore	70 W per canale (4 Ω), 1 kHz, distorsione armonica totale 10 %
Canale surround	70 W per canale (4 Ω), 1 kHz, distorsione armonica totale 10 %
Canale centrale	260 W per canale (4 Ω), 1 kHz, distorsione armonica totale 10 %
Canale subwoofer	260 W per canale (4 Ω), 100 Hz, distorsione armonica totale 10 %

Potenza RMS totale in modalità Dolby Digital 800 W

Potenza d'uscita DIN: Dolby Digital Modalità

Canale anteriore	45 W per canale (4 Ω), 1 kHz, distorsione armonica totale 1 %
Canale surround	50 W per canale (4 Ω), 1 kHz, distorsione armonica totale 1 %
Canale centrale	165 W per canale (4 Ω), 1 kHz, distorsione armonica totale 1 %
Canale subwoofer	160 W per canale (4 Ω), 100 Hz, distorsione armonica totale 1 %

Potenza DIN totale in modalità Dolby Digital 515 W

HT885

Potenza d'uscita RMS: Dolby Digital Modalità

Canale anteriore	170 W per canale (6 Ω), 1 kHz, distorsione armonica totale 10 %
Canale surround	70 W per canale (4 Ω), 1 kHz, distorsione armonica totale 10 %
Canale centrale	260 W per canale (4 Ω), 1 kHz, distorsione armonica totale 10 %
Canale subwoofer	260 W per canale (4 Ω), 100 Hz, distorsione armonica totale 10 %

Potenza RMS totale in modalità Dolby Digital 1000 W

Potenza d'uscita DIN: Dolby Digital Modalità

Canale anteriore	140 W per canale (6 Ω), 1 kHz, distorsione armonica totale 1 %
Canale surround	55 W per canale (4 Ω), 1 kHz, distorsione armonica totale 1 %
Canale centrale	180 W per canale (4 Ω), 1 kHz, distorsione armonica totale 1 %
Canale subwoofer	180 W per canale (4 Ω), 100 Hz, distorsione armonica totale 1 %

Potenza DIN totale in modalità Dolby Digital 750 W

SEZIONE SINTONIZZATORE FM/AM, TERMINALI

Preselezione stazioni 15 stazioni FM
15 stazioni AM/OM

Modulazione di frequenza (FM)

Gamma di frequenza	87,50–108,00 MHz (intervallo di 50-kHz)
Sensibilità	1,5 μV (IHF)
Rapporto segnale/rumore	26 dB 1,2 μV
Terminali antenna	75 Ω (sbilanciati)

Modulazione d'ampiezza (AM/OM)

Gamma di frequenza	522–1629 kHz (intervallo di 9 kHz)
Sensibilità AM, rapporto segnale/rumore	20 dB a 999 kHz 560 μV/m

Presca cuffia

Terminale Presca di 3,5 mm, stereo

SEZIONE DISCO

Dischi utilizzabili (8 cm o 12 cm)

- (1) DVD (DVD-Video, DVD-Audio, DivX^{*1,2})
- (2) DVD-RAM (DVD-VR, JPEG^{*2,3}, MPEG4^{*2,4}, DivX^{*1,2})
- (3) DVD-R (DVD-Video, DivX^{*1,2})
- (4) DVD-RW (DVD-Video, DVD-VR, DivX^{*1,2})
- (5) +R/+RW (Video)
- (6) CD, CD-R/RW [CD-DA, Video-CD, SVCD^{*5}, MP3^{*2,6}, WMA^{*2,7}, JPEG^{*2,3}, MPEG4^{*2,4}, DivX^{*1,2}, HighMAT Level 2 (audio e immagini)]

*1 DivX 3.11, 4.x, 5.x

La funzione GMC (Global Motion Compensation) non è supportata.

*2 Numero totale massimo combinato di contenuti e gruppi audio, immagini e video riconoscibile: 4000 contenuti audio, immagini e video, e 400 gruppi.

*3 File Exif Ver 2.1 JPEG Baseline

Risoluzione immagine: da 160×120 e 6144×4096 pixel (sottocampionamento di 4:2:2 o 4:2:0)

*4 Dati MPEG4 registrati con videocamere Panasonic SD multi camera o videoregistratori DVD

Conformi alle specifiche SD VIDEO (standard ASF)/MPEG4 (Simple Profile) sistema video/sistema audio G.726

*5 Conforme allo standard IEC62107

*6 MPEG-1 Layer 3, MPEG-2 Layer 3

*7 Windows Media Audio Ver.9.0 L3

Non compatibile con Multiple Bit Rate (MBR)

Fonorivelatore

Lunghezza d'onda	CD 785 nm DVD 662 nm
Potenza laser	CLASSE 2/CLASSE 3A

Uscita audio (Disc)

Numero di canali 5.1 canali (FL, FR, C, SL, SR, SW)

HT845 HT885 Prestazioni audio:

- (1) Risposta in frequenza
 - DVD (audio lineare) 10 Hz–22 kHz (campionamento di 48 kHz)
10 Hz–44 kHz (campionamento a 96 kHz)
 - DVD-Audio 10 Hz–88 kHz (campionamento di 192 kHz)
 - CD-Audio 10 Hz–20 kHz
- (2) Rapporto segnale/rumore
 - CD-Audio 95 dB
- (3) Gamma dinamica
 - DVD (audio lineare) 95 dB
 - CD-Audio 93 dB
- (4) Distorsione armonica totale
 - CD-Audio 0,005 %

SEZIONE VIDEO

Sistema video

Sistema del segnale PAL625/50, PAL525/60, NTSC

Uscita video composita

Livello d'uscita	1 Vp-p (75 Ω)
Terminale	Presca a spinotto (1 sistema) Presca SCART (1 sistema)

Uscita S-Video

Livello di uscita Y	1 Vp-p (75 Ω)
Livello di uscita C	PAL; 0,3 Vp-p (75 Ω) NTSC; 0,286 Vp-p (75 Ω)
Terminale	Terminale S (1 sistema) Presca SCART (1 sistema)

Uscita video componente

[NTSC: 525 (480) p/525 (480) i, PAL: 625 (576) p/625 (576) i]

Livello di uscita Y	1 Vp-p (75 Ω)
Livello di uscita P _B	0,7 Vp-p (75 Ω)
Livello di uscita P _R	0,7 Vp-p (75 Ω)
Terminale	Presca a spinotto (Y: verde, P _B : blu, P _R : rosso) (1 sistema)

Uscita video RGB

Livello di uscita R	0,7 Vp-p (75 Ω)
Livello di uscita G	0,7 Vp-p (75 Ω)
Livello di uscita B	0,7 Vp-p (75 Ω)
Terminale	Presca SCART (1 sistema)

SEZIONE DIFFUSORI**HT535** Diffusori anteriori SB-FS535

Tipo 2 sistemi di diffusori a 2 vie (bass reflex)

Unità diffusore(i) Impedenza di 6 Ω

1. Gamma intera Tipo a cono di 6,5 cm

2. Super Tweeter Tipo piezoelettrico

Potenza d'ingresso (IEC) 55 W (max.)

Pressione sonora in uscita 80 dB/W (1,0 m)

Frequenza d'incrocio 10 kHz

Gamma di frequenza 80 Hz–22 kHz (–16 dB)
95 Hz–20 kHz (–10 dB)

Dimensioni (L×A×P) 218 mm×1080 mm (max.)/984 mm (min.)×243 mm

Peso 2,6 kg

HT535 Diffusori surround SB-FS536

Tipo 1 sistema di diffusori a 1 via (bass reflex)

Unità diffusore(i) Impedenza di 6 Ω

Gamma intera Tipo a cono di 6,5 cm

Potenza d'ingresso (IEC) 55 W (max.)

Pressione sonora in uscita 80 dB/W (1,0 m)

Gamma di frequenza 88 Hz–25 kHz (–16 dB)
100 Hz–22 kHz (–10 dB)

Dimensioni (L×A×P) 90 mm×193 mm×102 mm

Peso 0,7 kg

HT535 Diffusore centrale SB-PC535

Tipo 3 sistemi di diffusori a 2 vie (bass reflex)

Unità diffusore(i) Impedenza di 6 Ω

1. Gamma intera Tipo a cono di 6,5 cm

2. Gamma intera Tipo a cono di 6,5 cm

3. Super Tweeter Tipo piezoelettrico

Potenza d'ingresso (IEC) 160 W (max.)

Pressione sonora in uscita 83 dB/W (1,0 m)

Frequenza d'incrocio 10 kHz

Gamma di frequenza 103 Hz–25 kHz (–16 dB)
116 Hz–22 kHz (–10 dB)

Dimensioni (L×A×P) 320 mm×88 mm×96 mm

Peso 1,3 kg

HT535 Subwoofer attivo SB-WA535

Tipo 2 sistemi di diffusori a 1 via (bass reflex)

Unità diffusore(i)

1. Woofer Tipo a cono di 13 cm

2. Woofer Tipo a cono di 13 cm

Pressione sonora in uscita 80 dB/W (1,0 m)

Gamma di frequenza 40 Hz–220 Hz (–16 dB)
45 Hz–180 Hz (–10 dB)

Dimensioni (L×A×P) 201,5 mm×368,2 mm×491,5 mm

Peso 11,3 kg

HT845 Diffusori anteriori SB-FS840

Tipo 2 sistemi di diffusori a 2 vie (bass reflex)

Unità diffusore(i) Impedenza di 4 Ω

1. Woofer Tipo a cono di 8 cm

2. Tweeter Tipo a cono di 6 cm

Potenza d'ingresso (IEC) 70 W (max.)

Pressione sonora in uscita 81 dB/W (1,0 m)

Frequenza d'incrocio 7 kHz

Gamma di frequenza 78 Hz–45 kHz (–16 dB)
90 Hz–35 kHz (–10 dB)

Dimensioni (L×A×P) 260 mm×1234 mm×270 mm

Peso 3,92 kg

HT845 Diffusori surround SB-FS841

Tipo 2 sistemi di diffusori a 2 vie (bass reflex)

Unità diffusore(i) Impedenza di 4 Ω

1. Woofer Tipo a cono di 8 cm

2. Tweeter Tipo a cono di 6 cm

Potenza d'ingresso (IEC) 70 W (max.)

Pressione sonora in uscita 80 dB/W (1,0 m)

Frequenza d'incrocio 5 kHz

Gamma di frequenza 70 Hz–45 kHz (–16 dB)
85 Hz–35 kHz (–10 dB)

Dimensioni (L×A×P) 100 mm×324 mm×112 mm

Peso 1,06 kg

HT845 Diffusore centrale SB-PC840

Tipo 3 sistemi di diffusori a 2 vie (bass reflex)

Unità diffusore(i) Impedenza di 4 Ω

1. Woofer Tipo a cono di 6,5 cm

2. Woofer Tipo a cono di 6,5 cm

3. Tweeter Tipo a cono di 6 cm

Potenza d'ingresso (IEC) 260 W* (max.)

Pressione sonora in uscita 82 dB/W (1,0 m)

Frequenza d'incrocio 5 kHz

Gamma di frequenza 110 Hz–45 kHz (–16 dB)
140 Hz–35 kHz (–10 dB)

Dimensioni (L×A×P) 320 mm×88 mm×96 mm

Peso 1,36 kg

HT845 Subwoofer attivo SB-WA845

Tipo 2 sistemi di diffusori a 1 via (bass reflex)

Unità diffusore(i)

1. Woofer Tipo a cono di 13 cm

2. Woofer Tipo a cono di 13 cm

Pressione sonora in uscita 80 dB/W (1,0 m)

Gamma di frequenza 40 Hz–220 Hz (–16 dB)
45 Hz–180 Hz (–10 dB)

Dimensioni (L×A×P) 201,5 mm×368,2 mm×491,5 mm

Peso 11,3 kg

HT885 Diffusori anteriori SB-FS930

Tipo 3 sistemi di diffusori a 2 vie (bass reflex)

Unità diffusore(i) Impedenza di 6 Ω

1. Woofer Tipo a cono di 8 cm

2. Woofer Tipo a cono di 8 cm

3. Tweeter Tipo a cupola a forma di anello di 6 cm

Potenza d'ingresso (IEC) 170 W* (max.)

Pressione sonora in uscita 84 dB/W (1,0 m)

Frequenza d'incrocio 7 kHz

Gamma di frequenza 75 Hz–50 kHz (–16 dB)
90 Hz–45 kHz (–10 dB)

Dimensioni (L×A×P) 260 mm×1234 mm×270 mm

Peso 4,35 kg

HT885 Diffusori surround SB-FS880

Tipo 2 sistemi di diffusori a 2 vie (bass reflex)

Unità diffusore(i) Impedenza di 4 Ω

1. Woofer Tipo a cono di 8 cm

2. Tweeter Tipo a cupola a forma di anello di 6 cm

Potenza d'ingresso (IEC) 70 W (max.)

Pressione sonora in uscita 81 dB/W (1,0 m)

Frequenza d'incrocio 7 kHz

Gamma di frequenza 78 Hz–50 kHz (–16 dB)
90 Hz–45 kHz (–10 dB)

Dimensioni (L×A×P) 260 mm×1234 mm×270 mm

Peso 3,92 kg

HT885 Diffusore centrale SB-PC930

Tipo 3 sistemi di diffusori a 2 vie (bass reflex)

Unità diffusore(i) Impedenza di 4 Ω

1. Woofer Tipo a cono di 6,5 cm

2. Woofer Tipo a cono di 6,5 cm

3. Tweeter Tipo a cupola a forma di anello di 6 cm

Potenza d'ingresso (IEC) 260 W* (max.)

Pressione sonora in uscita 82 dB/W (1,0 m)

Frequenza d'incrocio 5 kHz

Gamma di frequenza 110 Hz–50 kHz (–16 dB)
140 Hz–45 kHz (–10 dB)

Dimensioni (L×A×P) 320 mm×88 mm×96 mm

Peso 1,36 kg

HT885 Subwoofer attivo SB-WA885

Tipo 2 sistemi di diffusori a 1 via (bass reflex)

Unità diffusore(i)

1. Woofer Tipo a cono di 15 cm

2. Woofer Tipo a cono di 15 cm

Pressione sonora in uscita 84 dB/W (1,0 m)

Gamma di frequenza 34 Hz–220 Hz (–16 dB)
38 Hz–190 Hz (–10 dB)

Dimensioni (L×A×P) 202 mm×410 mm×500 mm

Peso 13,7 kg

INFORMAZIONI GENERALI

Alimentazione	230 V CA, 50 Hz
Assorbimento di corrente	Unità principale 25 W Subwoofer 250 W
	HT535 Subwoofer 340 W
	HT885 Subwoofer 390 W
Dimensioni (L×A×P)	430 mm×60 mm×348,3 mm
Peso	Unità principale 2,7 kg
Intervallo della temperatura d'esercizio	+5 °C a +35 °C
Intervallo dell'umidità di esercizio	5 % a 90 % RH (senza condensa)

Assorbimento di corrente in modalità di attesa circa 0,7 W

*8 Taratura con amplificatore dotato di filtro di taglio dei bassi

Nota

- Dati tecnici soggetti a modifiche senza preavviso. Il peso e le dimensioni indicati sono approssimativi.
- Distorsione armonica totale misurata con analizzatore di spettro digitale.

Guida alla risoluzione dei problemi

Prima di chiamare il tecnico per la riparazione, procedere con i controlli seguenti. In caso di dubbi su alcuni punti da controllare o se i rimedi indicati nella tabella non risolvono il problema, rivolgersi al rivenditore per chiedere le istruzioni.

		Pagina
Alimentazione		
L'unità non si accende.	● Collegare saldamente il cavo di alimentazione CA e il cavo del sistema.	9
L'unità si dispone automaticamente nella modalità di attesa.	● Il timer di spegnimento automatico funzionava e ha raggiunto il limite del tempo impostato.	28
La funzione non risponde o non può essere usata		
L'unità non risponde alla pressione di alcun tasto.	● Con questa unità si possono utilizzare soltanto i dischi specificati in queste istruzioni per l'uso. ● L'unità potrebbe non funzionare correttamente a causa di un fulmine, dell'elettricità statica o di qualche altro fattore esterno. Spegnerla e poi riaccenderla. Oppure, spegnere l'unità, scollegare il cavo di alimentazione CA e poi ricollegarlo. ● Si è formata della condensa: Attendere 1 o 2 ore affinché evapori.	11 — —
Non c'è risposta alla pressione dei tasti del telecomando.	● Accertarsi che le pile siano installate correttamente. ● Le pile sono scariche. Sostituirle con altre pile nuove. ● Puntare il telecomando verso il sensore del comando a distanza e azionarlo.	9 9 10
Il suono e le immagini sono assenti.	● Controllare il collegamento video o audio. ● Controllare l'impostazione dell'alimentazione o dell'ingresso del componente collegato. ● Accertarsi che il disco sia registrato.	4, 5, 7, 8, 26 — —
Si è dimenticata la password di accesso. Ripristinare tutte le preselezioni della fabbrica.	● Durante l'arresto e con la sorgente "DVD/CD", mantenere premuto [■] sull'unità principale e [≥ 10] sul telecomando finché "Initialised" scompare dal televisore. Spegnerla e riaccendere l'unità. Tutte le impostazioni tornano ai valori predefiniti.	—
Operazione specifica indesiderata o inattesa		
È necessario aspettare prima che la lettura inizi.	● L'inizio della lettura potrebbe richiedere tempo se il brano MP3 contiene dati di fermi immagine. ● Il tempo di lettura corretto non viene visualizzato dopo l'inizio del brano, ma ciò è normale. ● Ciò è normale per i video DivX.	— —
Le cartelle al di sotto dell'ottavo strato nei CD di dati non vengono visualizzate correttamente. [WMA] [MP3] [JPEG] [MPEG4] [DivX]	● Le cartelle al di sotto dell'ottavo strato vengono visualizzate come ottavo strato.	—
Una schermata del menu appare durante il salto o la ricerca. [VCD]	● Ciò è normale per i CD video.	—
Non viene visualizzato il menu [VCD] con il controllo della riproduzione	● Premere due volte [■], quindi premere [▶] (riproduzione).	—
La riproduzione programmata e casuale non funzionano. [DVD-V]	● Queste funzioni non sono disponibili per alcuni tipi di DVD-Video.	—
Non viene eseguita la lettura delle voci programmate. [DVD-V]	● La lettura di alcune opzioni non è possibile anche se sono state programmate.	—
Il menu visualizzato sullo schermo mostra il numero "2" come opzione di traccia audio quando viene premuto [AUDIO], ma l'audio resta inalterato. [DVD-A]	● Anche se una seconda traccia non è registrata, normalmente verranno visualizzati due numeri.	—
La riproduzione non si avvia.	● L'unità non è in grado di riprodurre video WMA e MPEG4 che includono immagini fisse. ● Se si riproduce contenuto DivX VOD, consultare la home page del sito utilizzato per l'acquisto del contenuto DivX VOD. (Esempio: www.divx.com/vod) [DivX] ● Potrebbe essere impossibile riprodurre dischi contenenti CD-DA e altri formati.	— — —
La lettura ricomincia dall'inizio del brano quando si cambia la colonna sonora. [DVD-A]	● Ciò è normale nei DVD-Audio.	—
Le scene vengono saltate a intermittenza. [RAM] [DVD-RW (VR)] [DVD-V]	● Se si cambia il volume o l'impostazione del campo sonoro/qualità durante ADVANCED DISC REVIEW, la funzione continua senza la visualizzazione sullo schermo. Premere di nuovo [ADVANCED DISC REVIEW] per annullare la modalità.	14
Sottotitoli		
La posizione dei sottotitoli è sbagliata.	● Regolare la posizione. ("Subtitle Position" in Display Menu)	19
Non ci sono i sottotitoli.	● Visualizzare i sottotitoli. ● A seconda del disco, i sottotitoli potrebbero non essere disponibili. [DivX]	15 —
Marker		
Non è possibile aggiungere marcatori.	● Non è possibile aggiungere marcatori. [RAM] [DVD-RW (VR)] ● Non si possono aggiungere marcatori se il tempo di lettura restante del disco non appare sul display dell'unità.	— —
A-B Repeat		
Il punto B viene regolato automaticamente.	● La fine di un'opzione diventa il punto B quando viene raggiunta.	—
A-B Repeat viene annullata automaticamente.	● A-B Repeat viene annullato premendo [QUICK REPLAY].	—
Suono anormale o scorretto		
Il suono è distorto.	● Durante la lettura dei file WMA, si potrebbero verificare dei disturbi.	—
Non ci sono gli effetti.	● Alcuni effetti audio non funzionano o hanno meno effetto con alcuni dischi. ● Multi Re-master ([HT845] [HT885]) e Dolby Pro Logic II non funzionano se è stata modificata la velocità di riproduzione.	— —
Si sente un ronzio durante la lettura.	● Il cavo di alimentazione CA o una lampada a fluorescenza sono vicini al subwoofer. Tenere gli altri dispositivi e i cavi lontani dal subwoofer.	—
L'audio è assente	● Quando si modifica la velocità di riproduzione, può verificarsi una pausa dell'audio. ● A seconda delle modalità di creazione dei file, potrebbe essere impossibile emettere l'audio. [DivX]	— 17
Il suono è miscelato.	● Se si usano contemporaneamente il terminale SCART (AV) e i terminali d'ingresso audio (TV AUDIO IN), spegnere il componente collegato a uno o l'altro dei terminali.	—
Menu		
L'accesso al menu di impostazione non è possibile.	● Selezionare "DVD/CD" come sorgente. ● Cancellare tutti i gruppi, la lettura programmata e la lettura casuale.	— 15

Le immagini sono anormali o non si vedono

Pagina

Le immagini sono distorte.	<ul style="list-style-type: none"> ● Accertarsi che l'unità sia collegata direttamente al televisore e che non sia collegata attraverso il videoregistratore. ● Modificare "Source Select" in Picture Menu. DivX 	8 19
Le dimensioni dell'immagine non sono adattate allo schermo.	<ul style="list-style-type: none"> ● Modificare "TV Aspect" nella scheda "Video". ● Cambiare l'impostazione dello zoom. 	20 14
L'immagine si arresta. DivX	<ul style="list-style-type: none"> ● Ciò si può verificare se i file DivX hanno dimensioni superiori a 2GB. 	—
Le immagini non vengono visualizzate correttamente sul televisore o i colori appaiono sbiaditi.	<ul style="list-style-type: none"> ● L'unità e il televisore usano sistemi video diversi. Utilizzare un televisore multisistema o PAL. ● Il sistema del disco usato non corrisponde a quello del televisore. <ul style="list-style-type: none"> – Non è possibile visualizzare correttamente i dischi PAL su un televisore NTSC. – Questa unità può convertire i segnali NTSC in segnali PAL 60 per la visione con un televisore PAL ("NTSC Disc Output" nella scheda "Video"). 	— 21
Il menu non viene visualizzato correttamente.	<ul style="list-style-type: none"> ● Ripristinare il rapporto zoom a "× 1.00". ● Impostare "Subtitle Position" in Display Menu su "0". 	14 19
Lo zoom automatico non funziona bene.	<ul style="list-style-type: none"> ● Disattivare la funzione zoom del televisore. ● Usare gli altri rapporti di aspetto preselezionato o la regolazione manuale. ● Lo zoom potrebbe non funzionare correttamente, specialmente nelle scene scure potrebbe non funzionare a seconda del tipo di disco. 	— 14 —
Le immagini sul televisore scompaiono o sullo schermo appaiono delle strisce.	<ul style="list-style-type: none"> ● Il disturbo potrebbe essere causato dai caricatori per cellulare. ● Se si usa un'antenna TV interna, cambiarla con un'antenna esterna. ● Il cavo dell'antenna del televisore è troppo vicino all'unità. Allontanare il cavo dell'antenna del televisore dall'unità. 	— — —

Video progressivo

Con l'uscita progressiva è presente l'effetto fantasma.	<ul style="list-style-type: none"> ● Questo problema è causato dal metodo di editing o dal supporto usato dal DVD video, ma dovrebbe essere rimediato se si usa l'uscita interlacciata. Impostare "Video Output Mode" in Picture Menu su "625i" o "525i". 	19
Le immagini dall'uscita progressiva sono assenti.	<ul style="list-style-type: none"> ● Premere [PROGRESSIVE] sull'unità principale per visualizzare "PRG". Selezionare "625p" o "525p" in "Video Output Mode" del Picture Menu. ● Se l'unità è collegata al televisore mediante il terminale VIDEO OUT, S-VIDEO OUT or SCART (AV), l'uscita è interlacciata anche se viene visualizzato "PRG". 	12, 19 8

Ascolto della radio

Si sente del rumore. "ST" lampeggia o non si accende. Il suono è distorto.	<ul style="list-style-type: none"> ● Regolare la posizione dell'antenna FM o AM. ● Usare un'antenna esterna. 	— 23
Si sente il disturbo del battimento.	<ul style="list-style-type: none"> ● Spegnerne il televisore o allontanarlo dall'unità. 	—
Si sente un ronzio basso durante le trasmissioni in AM.	<ul style="list-style-type: none"> ● Allontanare l'antenna dagli altri cavi. 	—

Funzionamento del televisore

Il televisore non funziona.	<ul style="list-style-type: none"> ● Premere prima [TV] per far funzionare il televisore. ● Controllare il codice del telecomando per la marca TV. 	— 27
-----------------------------	----------------------------------------------------------------------------------------------------------------------------------------------------------------------------	---------

Indicazioni dell'unità

Il display è scuro.	<ul style="list-style-type: none"> ● Selezionare "Bright" in "FL Dimmer" della scheda "Others". 	21
"NO PLAY"	<ul style="list-style-type: none"> ● È stato inserito un disco che l'unità non è in grado di riprodurre, inserire un disco compatibile. ● Si è inserito un disco vuoto. 	11 —
"NO DISC"	<ul style="list-style-type: none"> ● Il disco non è stato inserito. Inserirlo. ● Il disco non è stato inserito correttamente. Inserirlo correttamente. 	— 12
"F61"	<ul style="list-style-type: none"> ● Controllare e correggere i collegamenti dei cavi dei diffusori. Se ciò non rimedia il problema, è presente un problema all'alimentazione della corrente. Rivolgersi al rivenditore. 	4, 5, 7
"DVD U11"	<ul style="list-style-type: none"> ● Il disco è sporco. Pulirlo. 	30
"ERROR"	<ul style="list-style-type: none"> ● È stata eseguita un'operazione sbagliata. Leggere le istruzioni e riprovare. 	—
"DVD H□□" □□ è un numero.	<ul style="list-style-type: none"> ● Potrebbe essersi verificato un problema. Il numero dopo "H" dipende dallo stato dell'unità. Spegnerne l'unità e poi riaccenderla. Oppure, spegnere l'unità, scollegare il cavo di alimentazione CA e quindi ricollegarlo. ● Se il numero di servizio non si cancella, annotarlo e rivolgersi a personale tecnico qualificato. 	—

Indicazioni sul televisore

"⊘"	<ul style="list-style-type: none"> ● L'operazione è proibita dall'unità o dal disco. 	—
"Cannot play group xx, content xx" "Cannot display group xx, content xx"	<ul style="list-style-type: none"> ● Si sta tentando di riprodurre gruppi o contenuti non compatibili. 	—
"Group xx, content xx is protected"	<ul style="list-style-type: none"> ● Si sta tentando di riprodurre gruppi o contenuti protetti. Non è possibile procedere alla riproduzione. 	—
"Cannot play audio" "No audio"	<ul style="list-style-type: none"> ● L'audio non è stato registrato, oppure è stato registrato in un formato non riproducibile da questa unità. È possibile la sola riproduzione video. 	17
"Check the disc"	<ul style="list-style-type: none"> ● Il disco potrebbe essere sporco. 	30
"This disc may not be played in your region"	<ul style="list-style-type: none"> ● Si possono leggere i DVD-Video soltanto se il loro numero regionale è lo stesso o comprende lo stesso numero regionale dell'unità, o se il DVD-Video è contrassegnato con "ALL". Confermare il numero regionale dell'unità sul pannello posteriore. 	Coper- tina
Nessuna visualizzazione sullo schermo.	<ul style="list-style-type: none"> ● Selezionare "On" nei "On-Screen Messages" della scheda "Display". 	21
"Authorization Error" DivX	<ul style="list-style-type: none"> ● Si sta tentando di riprodurre contenuti DivX VOD acquistati con un codice di registrazione differente. Non è possibile riprodurre i contenuti su questa unità. 	30
"Rented Movie Expired" DivX	<ul style="list-style-type: none"> ● Per i contenuti DivX VOD, sono disponibili zero riproduzioni. Non è possibile procedere alla riproduzione. 	30

Cher client

Nous vous remercions pour l'achat de cet appareil. Pour en obtenir les performances optimales et pour votre sécurité, veuillez lire attentivement le présent manuel.

Avant de raccorder, faire fonctionner ou régler l'appareil, lire attentivement tout ce mode d'emploi. Conserver ce manuel.

HT535: indique une fonction qui s'applique uniquement au modèle SC-HT535.

HT845: SC-HT845 uniquement.

HT885: SC-HT885 uniquement.

- Ce mode d'emploi s'applique aux modèles SC-HT535, SC-HT845 et SC-HT885.
- Sauf indication contraire, les illustrations de ce mode d'emploi concernent le modèle SC-HT535.
- Bien que les commandes soient principalement décrites pour la télécommande, vous pouvez également les effectuer directement sur l'appareil principal lorsque les touches de commande y sont identiques.

Système	SC-HT535	SC-HT845	SC-HT885
Appareil principal	SA-HT535	SA-HT845	SA-HT885
Enceintes avant	SB-FS535	SB-FS840	SB-FS930
Haut Parleur central	SB-PC535	SB-PC840	SB-PC930
Haut Parleur surround	SB-FS536	SB-FS841	SB-FS880
Enceinte d'extrêmes-graves avec amplificateur	SB-WA535	SB-WA845	SB-WA885

AVERTISSEMENT!

CET APPAREIL UTILISE UN LASER.
L'UTILISATION DE COMMANDES OU DE RÉGLAGES OU L'EXÉCUTION DE PROCÉDURES AUTRES QUE CELLES SPÉCIFIÉES ICI PEUVENT PROVOQUER UNE EXPOSITION À DES RADIATIONS DANGEREUSES.
NE PAS OUVRIR LES COUVERCLES NI ESSAYER DE RÉPARER SOI-MÊME. CONFIER TOUT TRAVAIL D'ENTRETIEN À UN PERSONNEL QUALIFIÉ.

AVERTISSEMENT :

POUR RÉDUIRE LES RISQUES D'INCENDIE, D'ÉLECTROCUTION OU DE DOMMAGES AU PRODUIT, N'EXPOSEZ PAS CET APPAREIL À LA PLUIE, L'HUMIDITÉ, L'ÉGOUTTEMENT OU L'ÉCLABOUSSEMENT ET NE PLACEZ PAS D'OBJETS REMPLIS DE LIQUIDES TELS QUE VASES DESSUS.

AVERTISSEMENT!

- NE PAS INSTALLER NI PLACER L'APPAREIL DANS UNE BIBLIOTHÈQUE, UN PLACARD RENFERMÉ NI AUCUN AUTRE ESPACE RÉDUIT DE FAÇON À ASSURER UNE BONNE VENTILATION. VÉRIFIER QU'AUCUN RIDEAU NI AUCUN AUTRE MATÉRIAU NE BLOQUE LA VENTILATION DE FAÇON À ÉVITER TOUT RISQUE DE CHOC ÉLECTRIQUE OU DE FEU DÛ À UNE SURCHAUFFE.
- NE BOUCHEZ PAS LES OUVERTURES D'AÉRATION DE L'APPAREIL AVEC DES JOURNAUX, NAPPES, RIDEAUX OU OBJETS SIMILAIRES.
- NE PLACEZ PAS DE SOURCES DE FLAMMES VIVES TELLES QUE BOUGIES ALLUMÉES SUR L'APPAREIL.
- JETEZ LES PILES D'UNE MANIÈRE COMPATIBLE AVEC L'ENVIRONNEMENT.

Ce produit peut être perturbé par les ondes des téléphones mobiles pendant l'utilisation. Si vous constatez une telle interférence, éloignez le téléphone mobile du produit.

L'appareil doit être placé près de la prise secteur, et la fiche du cordon doit être facilement accessible en cas de problème.

CET APPAREIL EST DESTINÉ AUX CLIMATS TEMPÉRÉS.

CAUTION	- LASER RADIATION WHEN OPEN. DO NOT STARE INTO BEAM. FDA 21 CFR / Class II
CAUTION	- VISIBLE AND INVISIBLE LASER RADIATION WHEN OPEN. AVOID EXPOSURE TO BEAM. IEC60825-1 / Class 3b
VARNING	- SYNBLIG OCH OSYNBLIG LASERSTRÅLNING NÄR DENNA DEL ÄR ÖPPNAD. BETRÄKTA EJ STRÅLEN.
ADVARSEL	- SYNBLIG OG OSYNBLIG LASERSTRÅLING VED ÅBNING. UNDGÅ UDSÆTTELSE FOR STRÅLING.
ADVARSEL	- SYNBLIG OG OSYNBLIG LASERSTRÅLING NÄR DEKSEL ÄPNES. UNDGÅ EXPOSITION FÖR STRÅLEN.
VARO!	- AVATTAESSA OLET ALTIINA NÄKYVÄÄ JA NÄKYMÄTÖN LASERSTRÄLTYLLE. ÄLÄ KATSO SATEESEEN.
VORSICHT	- SICHTBARE UND UNSICHTBARE LASERSTRAHLUNG. WENN ABDECKUNG GEÖFFNET, NICHT DEN STRAHL AUSSETZEN.
ATTENTION	- RAYONNEMENT LASER VISIBLE ET INVISIBLE EN CAS D'OUVERTURE. EXPOSITION DANGEREUSE AU FAISCEAU.
注意	- 打开时有可见及不可见激光辐射。避免激光照射。
注意	- ここを開くと可視及び不可視レーザー光が出ます。ビームを見たり、触れたりしないで下さい。ROLXS0054

(À l'intérieur de l'appareil)

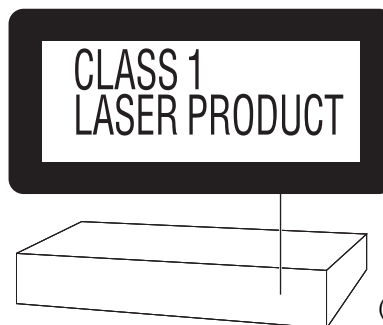

(À l'arrière de l'appareil)

Consignes de sécurité

Emplacement

Placez l'appareil sur une surface plane, à l'écart des rayons directs du soleil, des températures élevées, de l'humidité élevée et des vibrations excessives. Ces facteurs peuvent endommager le coffret et les autres composants de l'appareil, raccourcissant ainsi sa durée de service.

Ne placez aucun objet lourd sur l'appareil.

Tension

N'utilisez aucune source d'alimentation à haute tension. Cela risquerait de surcharger l'appareil et de causer un incendie. N'utilisez aucune source d'alimentation CC. Vérifiez attentivement la source utilisée si vous installez l'appareil sur un navire ou en tout autre endroit où du courant continu est utilisé.

Protection du cordon d'alimentation

Assurez-vous que le cordon d'alimentation est bien branché et qu'il n'est pas endommagé. Il y a un risque d'incendie ou de choc électrique si le cordon est mal branché ou endommagé. Évitez de tirer sur le cordon ou de le plier, et ne placez aucun objet lourd dessus.

Pour débrancher le cordon, saisissez-le fermement par sa fiche. Il y a un risque de choc électrique si vous tirez sur le cordon d'alimentation lui-même.

Ne manipulez pas la fiche avec les mains mouillées. Il y a un risque de choc électrique.

Corps étrangers

Prenez garde d'échapper des objets métalliques dans l'appareil. Il y a un risque de choc électrique ou de dysfonctionnement.

Prenez garde de renverser du liquide dans l'appareil. Il y a un risque de choc électrique ou de dysfonctionnement. Si cela se produit, débranchez immédiatement l'appareil de la prise secteur et contactez votre revendeur.

Ne vaporisez aucun insecticide sur ou dans l'appareil. Ils contiennent des gaz inflammables qui peuvent prendre feu s'ils sont vaporisés dans l'appareil.

Réparation

N'essayez pas de réparer cet appareil vous-même. Si le son est interrompu, si les témoins ne s'allument pas, si de la fumée apparaît ou si tout autre problème non mentionné dans ce mode d'emploi survient, débranchez le cordon d'alimentation et contactez votre revendeur ou un centre de réparation agréé. Il y a un risque de choc électrique ou d'endommagement de l'appareil si une personne non qualifiée tente de le réparer, de le démonter ou de le remonter.

Pour augmenter la durée de vie de l'appareil, débranchez-le de sa source d'alimentation lorsqu'il doit demeurer inutilisé pour une période prolongée.



Vérifiez et identifiez les accessoires fournis.

- 1 Télécommande
HT535 (EUR7722XH0)
HT845 HT885
(EUR7722XC0)



- 2 piles de télécommande



- 1 Câble vidéo



- 1 Câble système



- 1 Antenne-cadre AM



- 1 Antenne FM intérieure



- 1 Cordon d'alimentation



- 1 Feuille d'étiquettes pour câbles d'enceinte



- Câbles d'enceinte

HT535 HT845
1×câble court
2×longs câbles



HT885
1×câble court



- HT535 2 Tiges (A)



- HT535 2 Tiges (B)



- HT535 2 Bases



- HT535 4 Vis épaulées



- HT535 4 Petites vis



- HT535 4 Vis de support



- HT535 2 Supports



- HT535 1 Feuille de coussinets



- HT845 2 Bases

HT885 4 Bases



- HT845 4 Longues vis

HT885 8 Longues vis



- HT845 4 Vis courtes

HT885 8 Vis courtes



- Tiges

HT845

2×tiges



HT885

2×tiges avec câble court

2×tiges avec câble long



Table des matières

Préparatifs

Consignes de sécurité	2
Accessoires	3

Installation simple

ÉTAPE 1 Assemblage des enceintes	4
ÉTAPE 2 Positionnement	6
ÉTAPE 3 Raccordement des enceintes d'extrêmes-graves	7
ÉTAPE 4 Connexions vidéo	8
ÉTAPE 5 Raccordements pour la radio et le système	9
ÉTAPE 6 Télécommande	9
ÉTAPE 7 QUICK SETUP (INSTALLATION RAPIDE) ...	10

Guide des commandes	10
Disques dont la lecture est possible	11

Commandes de disque

Lecture de base	12
Utilisation de l'appareil principal/	
Utilisation de la télécommande	

Fonctions pratiques	14
Affichage de l'état de la lecture en cours (QUICK OSD)/	
Défilement des titres pour la lecture (ADVANCED DISC REVIEW)/	
Relecture rapide/Saut vers l'avant de 30 secondes/	
Modification du rapport de zoom/Modification des pistes son/	
Modification des sous-titres/Sélection de l'angle de	
visionnement et pivotement/avancement d'image fixe/	
Changement de la vitesse de lecture/Lecture répétée/	
Lecture Tout le groupe/Programmée et Aléatoire	

Utilisation des menus de navigation	16
Lecture des disques de données/	
Lecture à partir de la piste sélectionnée sur le CD/	
Lectures de disques HighMAT™/	
Lecture de disques RAM/DVD-RW (DVD-VR)	
Utilisation des menus à l'écran	18
Menu principal/Other Settings (Autres réglages)	
Modification des réglages du lecteur	20
Modification du temps de retard (Speaker Settings)	

Autres commandes

La radio	22
Préréglage automatique/Sélection des canaux préréglés/	
Accord manuel/Diffusion RDS/	
Raccordement d'antennes en option	
Champ sonore et qualité sonore	24
Commande de champ sonore/Super Surround/	
Focalisation centrale/Dolby Pro Logic II/	
Conversion des signaux multicanal sur 2 canaux/	
Amélioration des graves/Niveau du subwoofer/	
Ajustement du niveau des enceintes	
Commande d'autres composants	26
Commande du téléviseur et du magnétoscope/	
Commande de la platine à cassettes (HT845 HT885)	
Autres fonctions utiles	28
Minuterie d'arrêt différé/Mise en sourdine/Utilisation du casque	

Référence

Autres options pour installer les enceintes	29
À propos du contenu DivX VOD	30
Manipulation du disque	30
Glossaire	30
Entretien	30
Liste des codes de langue	31
Spécifications	32
Guide de dépannage	34

Installation simple

ÉTAPE 1 Assemblage des enceintes

HT535 HT845 Enceintes avant

HT885 Enceintes avant et Haut parleurs surround

Les supports fournis sont spécialement conçus pour la fixation des enceintes avant Panasonic SB-FS535, SB-FS840, SB-FS930 ou des haut parleurs surround SB-FS880. Utilisez uniquement de la façon indiquée ici.

Préparatifs

- Pour éviter d'endommager ou de rayer la surface sur laquelle vous effectuez l'assemblage, déposez-y un chiffon doux.
- Pour l'assemblage, utilisez un tournevis cruciforme.
- Assurez-vous que vous avez toutes les pièces indiquées avant de commencer l'assemblage, l'installation et le raccordement.
- Les enceintes de gauche et de droite sont identiques, ainsi que les tiges.

HT535

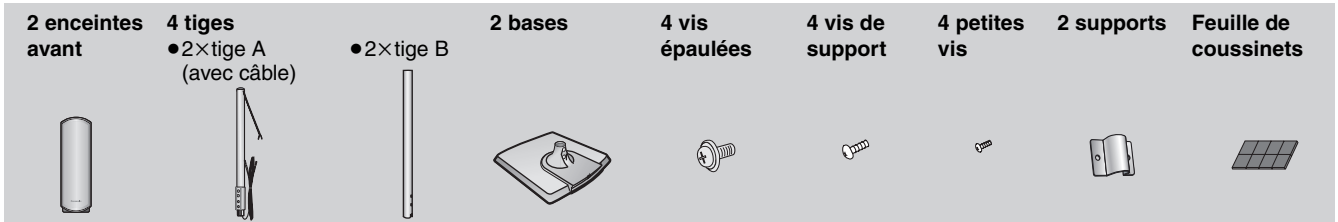

Vous pouvez utiliser les enceintes avant sans assembler les supports. Dans ce cas, attachez les coussinets fournis à la base des enceintes. Ainsi, les enceintes ne bougeront pas ou ne tomberont pas du fait des vibrations. Utilisez 3 ou 4 coussinets par enceinte.

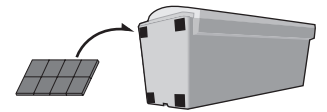

1 Attachez les tiges aux bases.

1 Insérez la tige B.

Faites correspondre ces orifices lorsque vous insérez la tige.

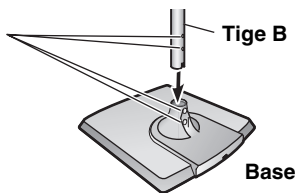

2 Vissez la tige B sur la base.

Assurez-vous que les vis sont serrées à fond.

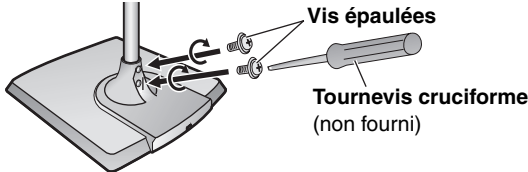

2 Assemblez les tiges.

1 Faites passer le câble d'enceinte de la tige A dans la tige B et la base.

Pour faciliter le passage, repliez le câble en deux sans faire de faux plis, faites passer la portion pliée à travers la tige, puis tirez le reste du câble dans la base.

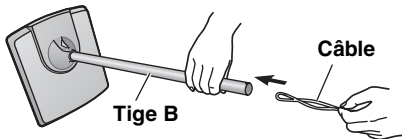

2 Joignez la tige A et la tige B.

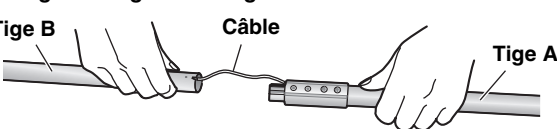

3 Vissez les tiges.

Assurez-vous que les vis sont serrées à fond.

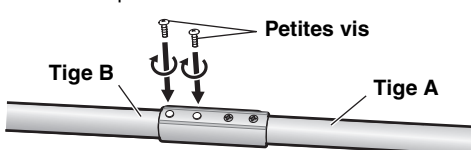

3 Attachez les tiges aux enceintes.

Insérez la tête de la vis entre les 2 arrêts de la rainure de l'enceinte.

Vérifiez que la tige est fixée bien droit en serrant petit à petit les vis de droite et de gauche, de manière alternée, jusqu'à ce qu'elles soient toutes deux complètement serrées.

Pour éviter tout court-circuit, ne couvrez pas les bornes de connexion avec la tige.

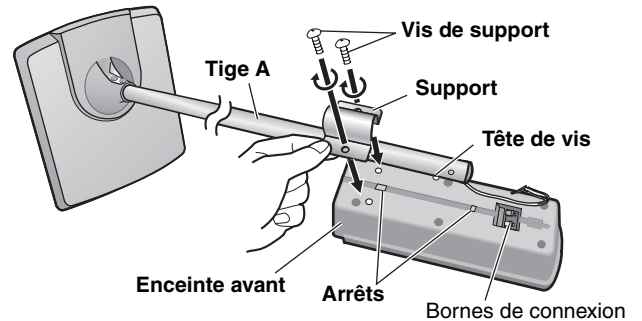

4 Raccordez les câbles d'enceinte.

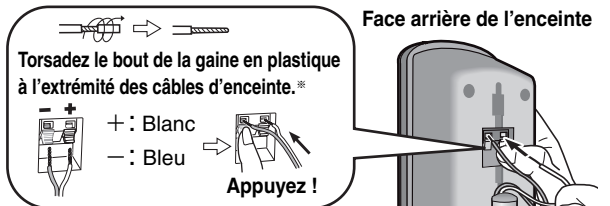

* Si les câbles d'enceinte ne sont pas munis d'une gaine en vinyle, les connecter directement aux terminaux.

5 Fixez les câbles d'enceinte aux bases.

1 Enfoncez le plus loin possible le câble d'enceinte dans la rainure du couvercle de la base.

2 Enfoncez le câble d'enceinte contre la base tant en le faisant passer entre les taquets de fixation.

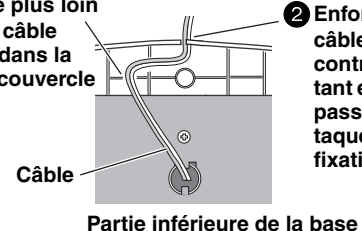

HT845**HT885****Remarque**

- Pour éviter que les câbles d'enceinte ne soient retirés des tiges, laissez le film protecteur sur les tiges pendant l'assemblage sur les supports d'enceinte.
- **HT885** | Les paires d'enceintes avant et haut parleurs surround sont différentes, ainsi que les paires de tiges.
 - Vérifiez l'étiquette à l'arrière de l'enceinte avant de fixer la tige (→ page 6).
 - Les tiges dont le câble est court sont destinées aux enceintes avant.

HT845 2 Enceintes avant**HT845** 2 Tiges**HT885** 4 Tiges

- 2× tiges avec câble court : Enceintes avant
- 2× tiges avec câble long : Haut parleurs surround

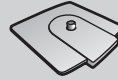
HT845 2 Bases**HT845** 4 Longues vis**HT845** 4 Vis courtes**HT885** 2 enceintes avant et 2 haut parleurs surround**HT885** 4 Bases**HT885** 8 Longues vis**HT885** 8 Vis courtes

1 Assemblez les supports d'enceinte.

1 Faites passer le câble d'enceinte à travers la base.

Pour faciliter le passage, repliez le câble en deux sans faire de faux-plis, faites passer la portion pliée à travers le trou, puis tirez le reste du câble dans la base.

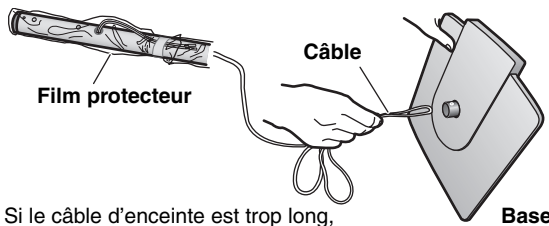

Si le câble d'enceinte est trop long, laissez-le pour la connexion.

2 Insérez la tige.

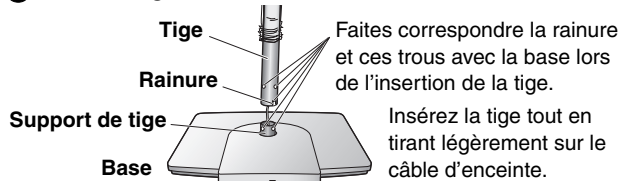

3 Vissez la tige sur la base.

Assurez-vous que les vis sont serrées à fond.

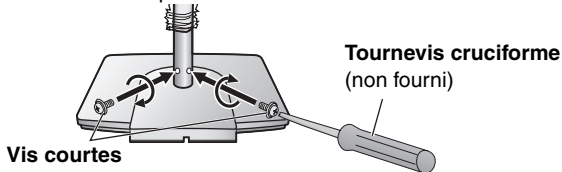

Avant de passer à l'étape suivante, retirez le film protecteur de la tige.

2 Attachez les supports aux enceintes.

Vérifiez que le support est fixé bien droit en serrant petit à petit les vis du haut et du bas, de manière alternée, jusqu'à ce qu'elles soient toutes deux complètement serrées.

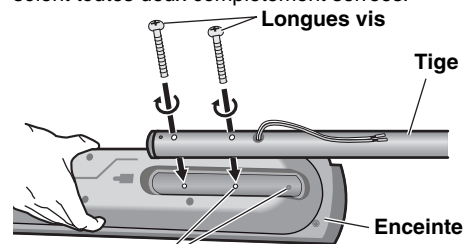

Vous pouvez également fixer le support sur la partie inférieure de la face arrière de l'enceinte.

La hauteur de l'enceinte peut être modifiée lors de la fixation du support sur la partie supérieure ou inférieure de la face arrière de l'enceinte.

3 Raccordez les câbles d'enceinte.

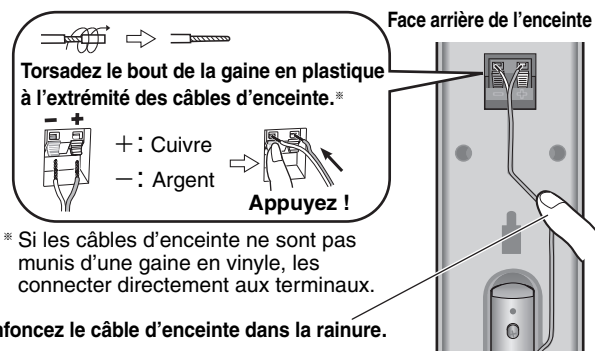

* Si les câbles d'enceinte ne sont pas munis d'une gaine en vinyle, les connecter directement aux terminaux.

Enfoncez le câble d'enceinte dans la rainure.

Si le câble d'enceinte est trop long, faites-le passer dans l'ouverture située en haut de la tige tout en tirant le câble d'enceinte par le dessous de la base.

4 Fixez les câbles d'enceinte aux bases.

Enfoncez le plus loin possible le câble d'enceinte dans la rainure du couvercle de la base.

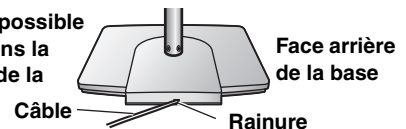

■ Pour éviter que les enceintes ne basculent

Préparatifs

Attachez des vis à œilleton (non fournies) pour fixer les enceintes sur un mur (→ schéma de droite).

- Vous devrez vous procurer des vis à œilleton adéquates suivant le type de mur ou de pilier auquel vous les fixerez.
- Demandez les conseils d'un entrepreneur en habitation qualifié pour connaître la meilleure façon de fixer les œilletons sur un mur de béton ou sur une surface n'offrant pas une résistance suffisante pour supporter les enceintes. Vous risquez d'endommager le mur ou les enceintes si ces dernières ne sont pas correctement fixées.

Pour éviter que l'enceinte ne bascule, faites passer le cordon (non fourni) dans le mur jusqu'à l'enceinte (comme indiqué) et serrez à fond.

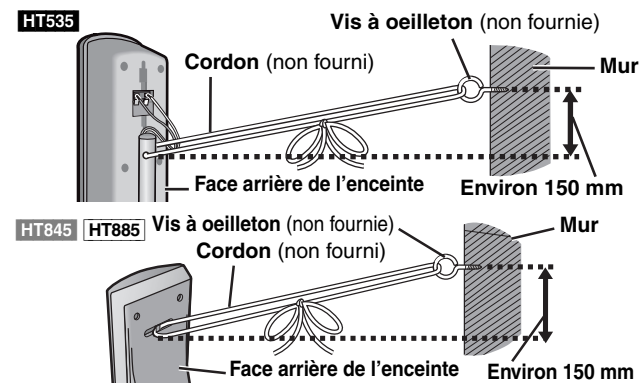

ÉTAPE 2 Positionnement

La façon dont vous installez les enceintes peut affecter le rendu des graves et la qualité du champ sonore. Veuillez noter les points suivants :

- Placez les enceintes sur une base plane et solide.
- Les graves risquent d'être excessivement amplifiés si vous placez les enceintes trop près du plancher, d'un mur ou d'un coin. Recouvrez les murs et fenêtres de rideaux épais.
- Placez les enceintes avant et les haut parleurs central et surround à peu près à la même distance par rapport à la position d'écoute. Les angles indiqués sur les schémas sont approximatifs.

Autres options pour installer les enceintes (→ page 29)

HT535

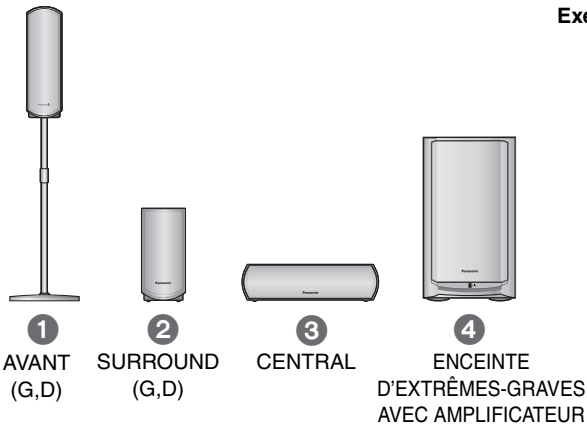

Exemple d'installation

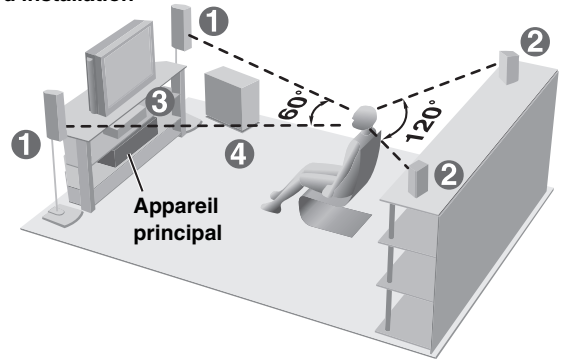

Les paires d'enceintes utilisées comme enceintes avant et haut parleurs surround sont identiques.

HT845

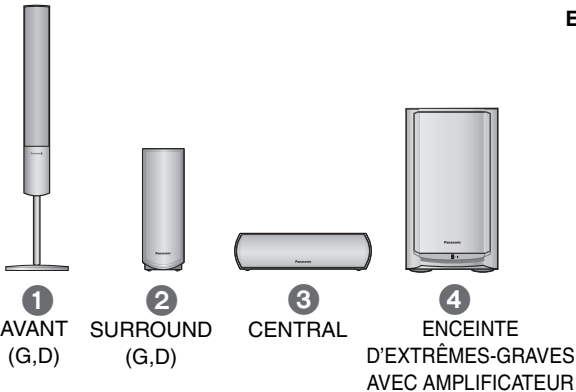

Exemple d'installation

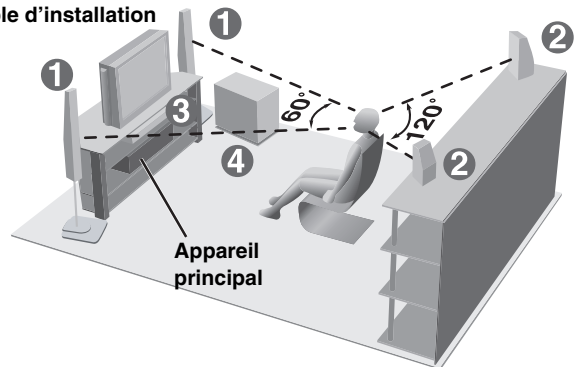

Les paires d'enceintes utilisées comme enceintes avant et haut parleurs surround sont identiques.

HT885

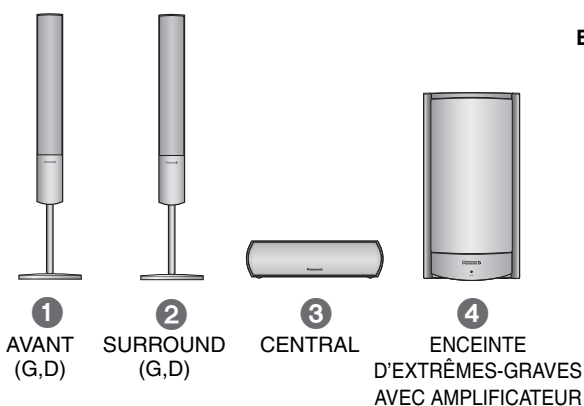

Exemple d'installation

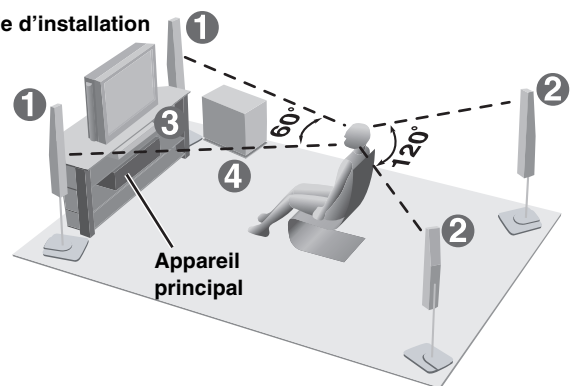

Les paires d'enceintes utilisées comme enceintes avant et haut parleurs surround sont identiques.

Ne pas utiliser une enceinte avant en tant que haut parleur surround, et vice versa. Vérifiez le type d'enceinte en vous référant à l'étiquette apposée sur la face arrière de l'enceinte avant.

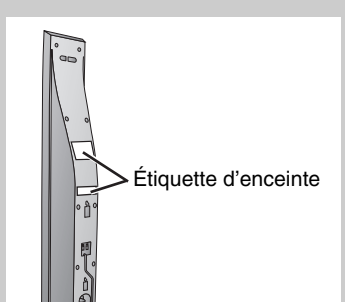

●Utilisez uniquement les enceintes fournies

- L'utilisation d'autres enceintes peut endommager l'appareil et affecter la qualité sonore.
- Posez les enceintes sur une surface égale pour éviter qu'elles ne tombent. Prenez les précautions nécessaires pour empêcher les enceintes de tomber si vous ne pouvez pas les poser sur une surface plane.

Appareil principal

Remarque

Maintenez les enceintes à au moins 10 mm de l'appareil principal pour assurer une ventilation adéquate.

Haut parleur central

- Si le haut parleur central est placée directement sur le téléviseur, les vibrations qu'elle génère risquent de brouiller l'image. Placez le haut parleur central sur une tablette ou une étagère.
- Pour éviter que les enceintes ne tombent, ne les placez pas directement sur le téléviseur.

Enceinte d'extrêmes-graves avec amplificateur

Placez-le à gauche ou à droite du téléviseur, sur le plancher ou sur une étagère solide, pour éviter qu'elle ne provoque des vibrations. Laissez un espace libre de 10 cm derrière les enceintes pour assurer la ventilation.

Attention

Ne vous placez pas sur la base et ne secouez pas l'enceinte. Veuillez à éloigner les enfants.

Exemple : HT535

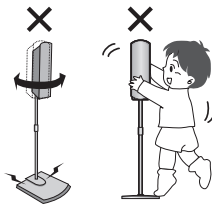

Remarques sur l'utilisation des enceintes

- Vous risquez d'endommager vos enceintes et de réduire leur durée de service si le niveau de volume est élevé sur des périodes prolongées.
- Pour éviter tout dommage, réduisez le volume dans les cas suivants :
 - Lorsque le son est distordu à la lecture.
 - Lorsque les enceintes résonnent à cause d'un tourne-disque, des parasites d'une émission FM, ou des signaux continus d'un oscilateur, d'un disque de test ou d'un instrument électronique.
 - Lorsque vous ajustez la qualité sonore.
 - Lorsque vous mettez l'appareil sous ou hors tension.

Si les couleurs sont anormales sur le téléviseur

Ces enceintes sont conçues pour être utilisées près du téléviseur, mais il se peut que l'image soit affectée avec certains téléviseurs et suivant la combinaison choisie pour l'installation.

Le cas échéant, laissez le téléviseur hors tension pendant environ 30 minutes.

La fonction de démagnétisation du téléviseur devrait régler le problème. S'il persiste, éloignez davantage les enceintes du téléviseur.

Attention

- L'enceinte d'extrêmes-graves avec amplificateur et les enceintes fournies ne doivent être utilisés que de la façon indiquée ici. Sinon, vous risquez d'endommager l'amplificateur et/ou les enceintes, et cela peut entraîner un risque d'incendie. En cas de dommage ou de baisse subite de performance, consultez un réparateur qualifié.
- N'essayez pas d'autres méthodes que celles décrites dans le présent mode d'emploi pour fixer les enceintes aux murs.

ÉTAPE 3 Raccordement des enceintes d'extrêmes-graves

- Apposez les étiquettes sur les câbles d'enceinte pour faciliter les raccordements.
- Les bornes de l'enceinte d'extrêmes-graves disposent d'une puissance de sortie élevée. Raccordez avec soin les fils des enceintes.

Câbles d'enceinte

HT535 HT845

- 1×câble court : Haut Parleur central
- 2×câble longs : Haut Parleur surround

HT885

- 1×câble court : Haut Parleur central

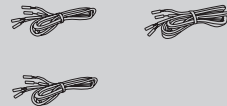

Feuille d'étiquettes pour câbles d'enceinte



Étiquette de câble d'enceinte

L'illustration représente le modèle SC-HT535.

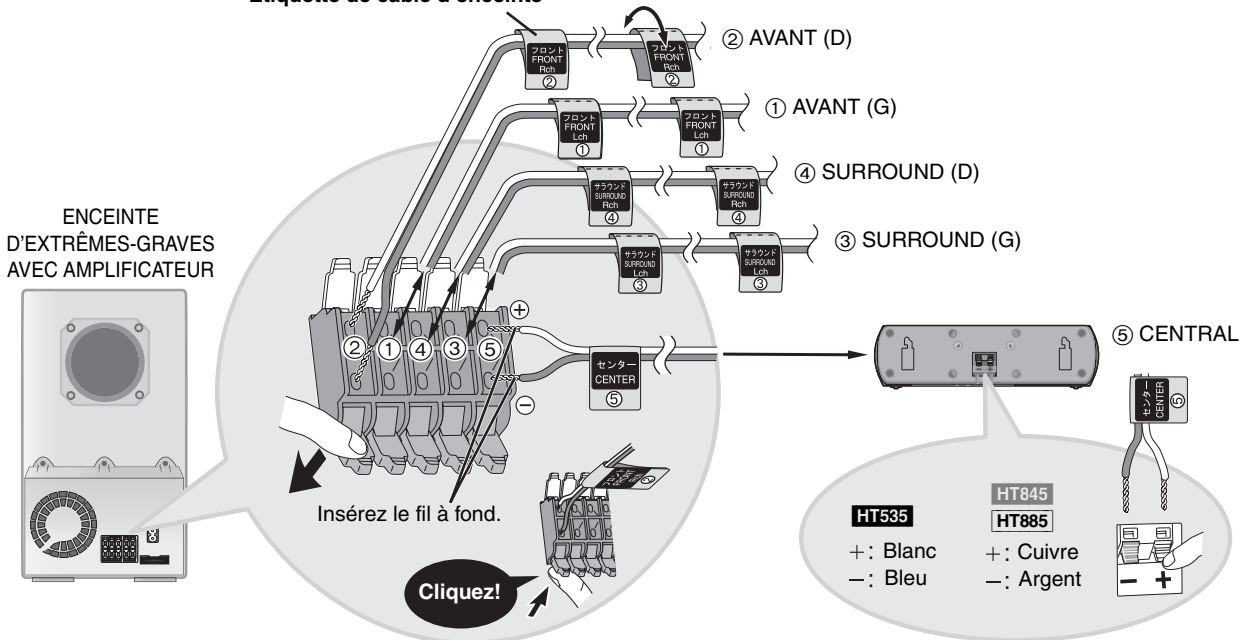

Remarque

- HT845 HT885 Même si l'enceinte d'extrêmes-graves indiqué est différent, vous pouvez raccorder les enceintes d'extrêmes-graves en procédant de la même manière.
- Ne court-circuitez jamais les fils d'enceinte positifs (+) et négatifs (-).
- Veuillez à raccorder uniquement les fils positifs (HT535: blancs, HT845 HT885: cuivre) sur les bornes positives (+) et les fils négatifs (HT535: bleus, HT845 HT885: argent) sur les bornes négatives (-). Un mauvais raccordement pourrait endommager les enceintes.

ÉTAPE 4 Connexions vidéo

- **Ne raccordez pas l'appareil au téléviseur via un magnétoscope.**
L'image risquerait de ne pas s'afficher correctement à cause de la protection contre la copie.
- Éteignez le téléviseur avant d'effectuer le raccordement, et consultez le mode d'emploi qui accompagne le téléviseur.

■ Téléviseur équipé d'une borne VIDEO IN

Face arrière de l'appareil principal

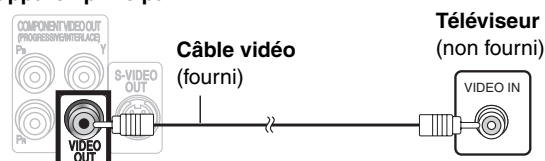

Câble vidéo



■ Téléviseur équipé de bornes COMPONENT VIDEO IN

Face arrière de l'appareil principal

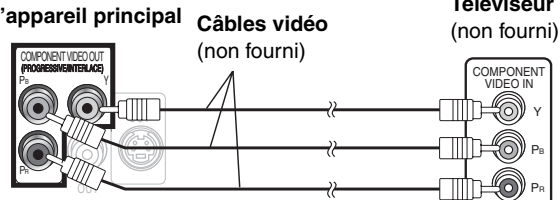

■ Téléviseur équipé d'une borne S-VIDEO IN

Face arrière de l'appareil principal

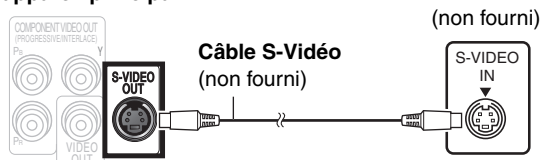

Borne S-VIDEO OUT

En séparant les signaux de chrominance (C) et de luminance (Y), la borne S-VIDEO OUT procure une image plus nette que la borne VIDEO OUT. (Le résultat obtenu varie suivant le téléviseur utilisé.)

Bornes COMPONENT VIDEO OUT

Ces bornes servent aussi bien à la sortie entrelacée qu'à la sortie progressive, et elles procurent une image d'une plus grande pureté que la borne S-VIDEO OUT. Lors du raccordement par ces bornes de sortie, les signaux de différence de couleurs (P_B/P_R) et le signal de luminance (Y) sont émis séparément, permettant ainsi de reproduire les couleurs avec une grande fidélité.

- L'indication des bornes d'entrée vidéo composantes varie suivant le téléviseur ou l'écran de contrôle (exemples : Y/P_B/P_R, Y/B-Y/R-Y, Y/C_B/C_R). Raccordez ensemble les bornes de même couleur.
- Lors de ce raccordement, sélectionnez "Video/YPbPr" ou "S-Video/YPbPr" dans QUICK SETUP (→ page 10). Si "RGB/No Output" est sélectionné, le signal RVB est émis à partir de la borne SCART (AV), mais aucun signal n'est émis à partir des bornes de sortie vidéo composante.

■ Téléviseur équipé d'une borne SCART

Face arrière de l'appareil principal

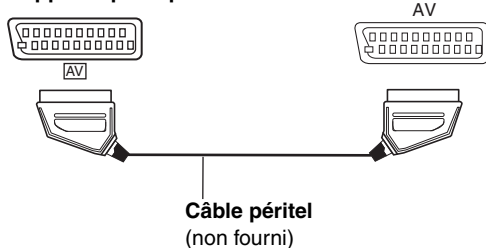

Pour utiliser le mode vidéo progressif

- Raccordez les bornes d'entrée vidéo composante à un téléviseur compatible 625p ou 525p. (L'image ne s'affichera pas correctement si vous faites le raccordement sur un téléviseur incompatible.)
- Les téléviseurs Panasonic équipés de bornes d'entrée 625 (576)/50i-50p, 525 (480)/60i-60p sont compatibles avec le mode vidéo progressif. Si le téléviseur utilisé est de marque différente, veuillez vous informer auprès du fabricant.

Borne SCART (AV)

Pour améliorer la qualité de l'image, vous pouvez commuter la sortie du signal vidéo de la borne SCART (AV) de "Video" à "S-Video" ou "RGB", suivant le type de téléviseur utilisé. Sélectionnez "S-Video/YPbPr" ou "RGB/No Output" dans QUICK SETUP (→ page 10).

ÉTAPE 5 Raccordements pour la radio et le système

Câble système



Antenne-cadre AM



Antenne FM intérieure



Cordon d'alimentation



- Ne branchez le cordon d'alimentation sur le secteur qu'après avoir effectué tous les raccordements.
- Raccordement d'antennes en option (→ page 23).

L'illustration représente le modèle SC-HT535.

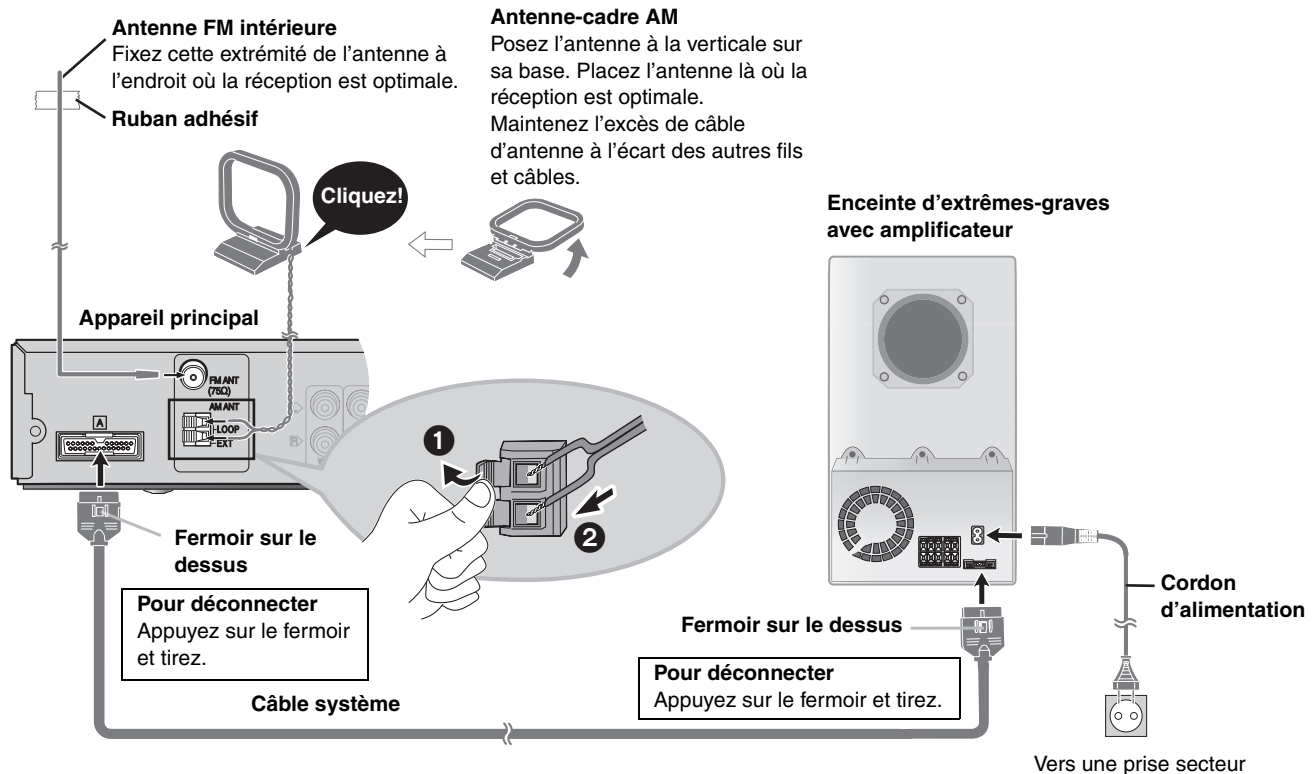

Économie d'énergie

Même lorsqu'il est hors tension, l'appareil principal consomme une petite quantité d'énergie (environ 0,7 W). Pour économiser l'énergie lorsque l'appareil doit demeurer inutilisé pour une période prolongée, débranchez-le de la prise secteur. Il faudra rétablir certains éléments de la mémoire après avoir rebranché l'appareil.

Remarque

Le cordon d'alimentation fourni ne doit être utilisé qu'avec cet appareil. Ne l'utilisez avec aucun autre appareil.

ÉTAPE 6 Télécommande

Télécommande

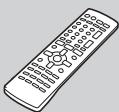

Piles



- 2** Insérez les piles en faisant correspondre les polarités (+ et -) avec celles de la télécommande.

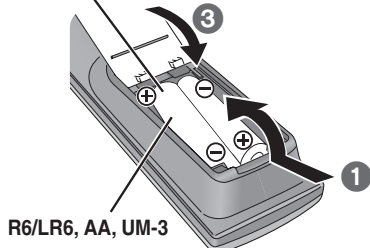

- Ne pas utiliser de piles de type rechargeable.

Ne pas :

- utiliser ensemble des piles usées et des piles neuves.
 - utiliser ensemble des piles de types différents.
 - chauffer les piles ou les exposer à une flamme.
 - démonter ou court-circuiter les piles.
 - essayer de charger des piles alcalines ou au manganèse.
 - utiliser des piles dont le revêtement a été retiré.
- Une mauvaise manipulation des piles peut entraîner une fuite d'électrolyte, ce qui peut endommager les pièces avec lesquelles le liquide entre en contact et provoquer un incendie.

Retirez les piles si la télécommande doit demeurer inutilisée pour une période prolongée. Rangez-les dans un endroit frais et sombre.

■ Utilisation

Pointez la télécommande vers le capteur de signal de télécommande (→ page 10), en évitant les obstacles, à une distance maximale de 7 mètres directement en face de l'appareil.

ÉTAPE 7 QUICK SETUP (INSTALLATION RAPIDE)

L'écran QUICK SETUP vous aide à effectuer les réglages nécessaires.
Allumez le téléviseur et sélectionnez l'entrée vidéo appropriée sur le téléviseur.

1	2	3	4	5	6
	DVD/CD 	SHIFT + SETUP MUTING 	Sélectionner Valider RETURN		SHIFT + SETUP MUTING
Mettez l'appareil sous tension.	Sélectionner "DVD/CD".	Affichez l'écran QUICK SETUP.	Suivez les instructions des messages et effectuez les réglages.	Appuyez pour terminer QUICK SETUP.	Appuyez pour quitter.

Pour changer ces réglages plus tard
Sélectionnez "QUICK SETUP" dans l'onglet "Others" (→ page 21).

Guide des commandes

Les pages de référence sont indiquées entre Parenthèses.

Les illustrations représentent le modèle SC-HT535.

HT845 Sélection de la source
HT885 AUX (27)

Mise sous tension/hors tension de l'appareil (10)

Opérations du téléviseur et du magnéto (27)

Sélection de la source TUNER/BAND (22), DVD/CD (10)

Sélection de canal (22, 27)

Réglage du volume (13)

Opérations de base de lecture (12, 13)

Affichage d'un menu supérieur d'un disque (16) ou de la liste de programme (17)

Affichage d'un menu de disque (16) ou de la liste de lecture (17)

Retour à l'écran précédent (13) ou augmentation du volume du téléviseur (27)

Minuterie d'arrêt différé (28)
Changement de mode d'entrée vidéo sur le téléviseur (27)

Sélection des canaux du téléviseur et des numéros de titre de disque, etc./Entrée des numéros (13)

Annulation (13)

Affichage d'un menu à l'écran (18),
Affichage RDS de données (23)
ou réduction du volume du téléviseur (27)

Minuterie d'arrêt différé (28)
SLEEP QUICK OSD (14)

Pour utiliser les commandes indiquées en orange :
Tout en appuyant sur [SHIFT], appuyez sur la touche correspondante.

SUBWOOFER LEVEL (25)	SUPER SBRND HBASS (24, 25)	C.FOCUS SFC (24)	MIX 2CH DPLIT (24)
QUICK OSD (14)	ZOOM MANUAL SKIP (14)	SUBTITLE AUDIO (14, 15)	SETUP MUTING (20, 28)
FL DISPLAY (13)	ANGLE/PAGE GROUP (13, 15)	REPEAT (15)	PLAY MODE (15)
ADVANCED DISC REVIEW (14)	PLAY SPEED QUICK REPLAY (14, 15)	TEST CH SELECT (25)	

Témoin d'alimentation secteur [AC IN]
Ce témoin s'allume lorsque l'appareil est raccordé au secteur.

Témoin d'attente/marche

Quand l'appareil est raccordé au secteur, ce témoin s'allume en mode d'attente et il s'éteint lorsque l'appareil est allumé.

INPUT SELECTOR (22)
DVD/CD → FM → AM → TV → VCR →
AUX (**HT845** **HT885**) → Retour à DVD/CD

▲ OPEN/CLOSE

Ouverture/fermeture du tiroir de disque (12)

◀◀/◀, ▶/▶▶/▶ TUNING ▲
Saut ou lecture par ralenti-recherche (12)/
Sélection des stations de radio (22)

PROGRESSIVE
Utilisation du mode vidéo progressif (12)

RDS
Affichage RDS de données (23)

H.BASS
Activation/désactivation de l'amélioration des graves (25)

Témoin H.BASS (**HT845** **HT885**)

Interrupteur d'attente/marche [O/I]
Appuyez sur cet interrupteur pour commuter l'appareil du mode d'attente au mode de marche et vice versa.
En mode d'attente, l'appareil continue de consommer une petite quantité de courant. (12)

■/TUNE MODE
Arrêt de la lecture (12)/
Sélection du mode d'accord (22)

■/FM MODE
Pause (12)/Réglage de l'état de réception sur la bande FM (22)









▶/MEMORY
Lecture de disques (12)/mémorisation des stations de radio de réception (22)

Capteur de signal de télécommande

PHONES
Raccordement des prises casque (28)

VOLUME
Augmentation/
réduction du volume (12)

Disques dont la lecture est possible

Disque	Logo	Indications utilisées dans le mode d'emploi	Remarques
DVD-RAM		RAM	Enregistrement avec les enregistreurs utilisant la version 1.1 de Video Recording Format (norme unifiée d'enregistrement vidéo), tels que les enregistreurs DVD-Vidéo, caméscopes DVD, ordinateurs, etc.
		JPEG	Enregistré avec plusieurs caméscopes SD ou des enregistreurs DVD-Vidéo Panasonic via la norme DCF (Design rule for Camera File system) version 1.0.
		MPEG4	Enregistrement avec plusieurs caméscopes SD ou des enregistreurs Panasonic [conformes aux spécifications SD VIDEO (norme ASF)/MPEG4 (Simple Profile) du système vidéo/audio G.726].
		DivX ^{*1}	—
DVD-Audio		DVD-A	—
		DVD-V	Certains disques DVD-Audio comportent du contenu DVD-Vidéo. Pour lire du contenu DVD-Vidéo, sélectionnez "Play as DVD-Video" dans Other Menu (→ page 19).
DVD-Vidéo			—
DVD-R (DVD-Vidéo)/ DVD-RW (DVD-Vidéo)		DVD-V	Disques enregistrés et finalisés*2 sur des enregistreurs DVD-Vidéo ou des caméscopes DVD.
+ R (Vidéo)/ +RW (Vidéo)	—		Disques enregistrés et finalisés*2 sur des enregistreurs DVD-Vidéo ou des caméscopes DVD.
DVD-R (DivX Vidéo)/ DVD-RW (DivX Vidéo)		DivX ^{*1}	Après l'enregistrement, finalisez*2 le disque.
DVD-RW (DVD-VR)		DVD-RW (VR)	Les disques enregistrés et finalisés*2 sur des enregistreurs DVD-Vidéo ou des caméscopes DVD à l'aide de la version 1.1 du Video Recording Format (une norme d'enregistrement vidéo unifiée).
Vidéo CD		VCD	—
SVCD			Conforme à la norme IEC62107
CD		CD	Cet appareil est compatible avec HDCD, mais ne prend pas en charge la fonction Peak Extend (permettant d'élargir la gamme dynamique de signaux de haut niveau). Les CD de format HDCD étant codés à 20 bits, leur qualité sonore est supérieure à celle de tous les autres CD, codés à 16 bits.
CD-R CD-RW	—	WMA MP3 JPEG CD MPEG4 DivX ^{*1} VCD	<ul style="list-style-type: none"> • Cet appareil peut faire la lecture des CD-R/RW (disque d'enregistrement audio) enregistrés dans les formats indiqués à gauche. Après l'enregistrement, il faut fermer les sessions ou finaliser*2 le disque. • Disques HighMAT Fichiers WMA, MP3 ou JPEG uniquement. Pour faire la lecture sans utiliser la fonction HighMAT, sélectionnez "Play as Data Disc" dans Other Menu (→ page 19). • WMA Cet appareil n'est pas compatible avec le Multiple Bit Rate (MBR : un fichier dans lequel un même contenu est compressé à des débits binaires différents).

*1 Créé à l'aide de DivX ver.3.11, 4.x, 5.x [système vidéo DivX/MP3, Dolby Digital ou système audio MPEG].

*2 Traitement qui permet la lecture sur les appareils compatibles.

• Il sera peut-être impossible de lire les disques mentionnés ci-dessus du fait de leur format, des conditions de leur enregistrement, de la méthode d'enregistrement et de la manière dont les fichiers ont été créés (→ page 17, Conseils pour la création de disques de données).

■ Disques dont la lecture n'est pas possible

DVD-RW version 1.0, DVD-ROM, CD-ROM, CDV, CD-G, SACD, Photo CD, DVD-RAM qui ne peuvent pas être retirés de leur cartouche, DVD-RAM de 2,6 Go et 5,2 Go et "Chaoji VCD" disponibles sur le marché, y compris les CVD, DVCD et SVCD non-conformes à la norme IEC62107.

■ Format audio des DVD

Cet appareil reconnaît et décode automatiquement les disques qui portent les symboles suivants.





■ Systèmes vidéo

- Cet appareil peut faire la lecture des disques PAL et NTSC, à condition que le système vidéo du téléviseur corresponde à celui du disque.
- Les disques PAL ne s'affichent pas correctement sur un téléviseur NTSC.
- Cet appareil peut convertir les signaux NTSC en PAL 60 pour l'affichage sur un PAL téléviseur (→ page 21, "NTSC Disc Output" dans l'onglet "Video").

Utilisation de l'appareil principal

1 Mettez l'appareil sous tension. 

2 Sélectionnez "DVD/CD".
INPUT SELECTOR 

3 Ouvrez le tiroir de disque. 

4 Insérez le disque.

• S'il s'agit d'un disque à double face, placez-le en orientant vers le haut la face qui porte l'étiquette du contenu désiré pour la lecture.

• **RAM** Retirez le disque de sa cartouche avant de l'utiliser.

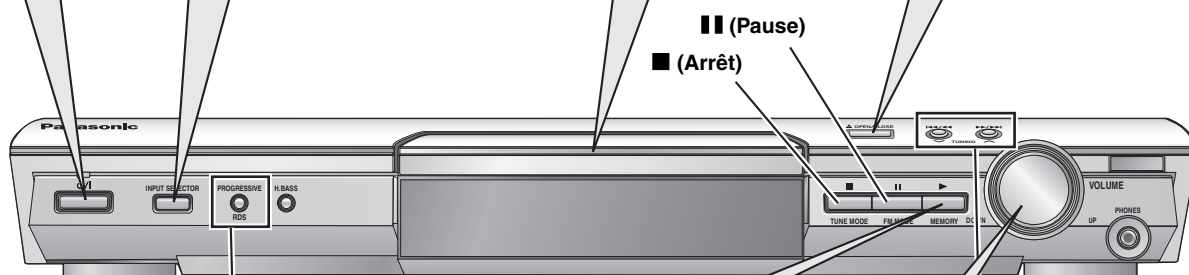

PROGRESSIVE
Pour utiliser le mode vidéo progressif (→ page 8).



5 Lancez la lecture.

Le tiroir est fermé automatiquement.



6 Réglez le volume.



Appuyez pour sauter.
Appuyez de manière continue pour
-effectuer une recherche (pendant la lecture)
-ralenti (pendant la pause)
(Partie d'image en mouvement)
• Appuyez sur [▶] (lire) pour lancer la lecture normale.

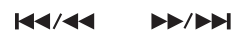

Remarque

- Les disques continuent de tourner pendant que les menus s'affichent. Une fois l'utilisation terminée, appuyez sur [■] pour préserver le moteur de l'appareil et l'écran du téléviseur.
- Le nombre total de titres peut ne pas s'afficher correctement sur +R/+RW.

Utilisation de la télécommande

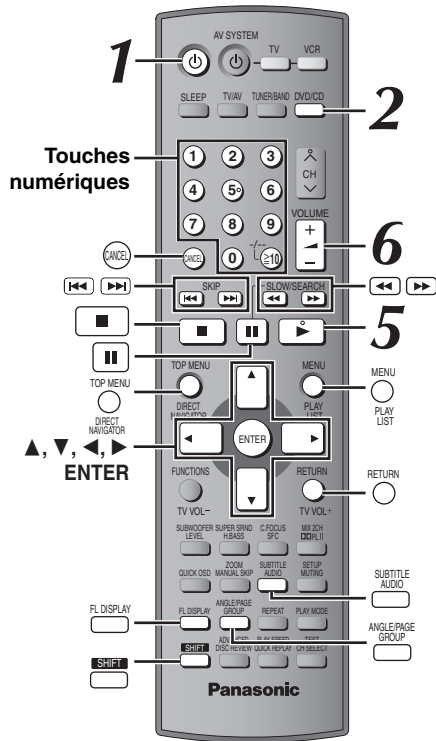

RAM DVD-RW (VR) DVD-A
DVD-V VCD CD
 Exemple : Pour sélectionner 12 :
 [≥10] → [1] → [2]

VCD avec commande de lecture
 Appuyez sur [■] pour annuler la fonction PBC, puis appuyez sur les touches numériques.

WMA MP3 JPEG MPEG4 DivX
 Exemple : Pour sélectionner 123 :
 [1] → [2] → [3] → [ENTER]

• Appuyez sur [CANCEL] pour annuler la saisie du (des) nombre(s).

DVD-A DVD-V
 Affiche le menu supérieur d'un disque

RAM DVD-RW (VR)
 Affiche les programmes (→ page 17)

DVD-V
 Présenter menu de disque

RAM DVD-RW (VR)
 Affiche une liste de lecture (→ page 17)

VCD avec commande de lecture
 Présenter menu de disque

Pour revenir à l'écran précédent
 RETURN

RAM DVD-RW (VR) DVD-A
DVD-V WMA MP3 MPEG4 DivX
 Affichage du temps
 ↔ Affichage des informations

JPEG
 Lorsque le diaporama (→ page 18) est activé :
 SLIDE ↔ Affichage des informations
 Lorsque le diaporama est désactivé :
 PLAY ↔ Affichage des informations

RAM DVD-RW (VR)
 Active/désactive les sous-titres (→ page 15)

DVD-V DivX
VCD (SVCD uniquement)
 Sélectionne la langue des sous-titres (→ page 15)

JPEG
 Date ↔ Aucune information

DVD-A WMA MP3 JPEG
MPEG4 DivX
 Un dossier de disques WMA/MP3, JPEG, MPEG4 et vidéo DivX est traité comme un "Group".

Lancement de la lecture depuis un groupe sélectionné

Arrêt
 [■]

La position est mise en mémoire pendant que "RESUME" apparaît sur l'afficheur.
 • Appuyez sur [▶] (lire) pour poursuivre.
 • Appuyez de nouveau sur [■] pour effacer la position.

Pause
 [⏸]

• Appuyez sur [▶] (lire) pour recommencer la lecture.

Saut

WMA MP3 JPEG MPEG4 DivX

[▲, ▼] : Saut de groupe pendant la lecture
 [◀, ▶] : Saut de contenu pendant la lecture

Recherche (Pendant la lecture)
Ralenti (pendant la pause)

SLOW/SEARCH

• Jusqu'à 5 étapes.
 • Appuyez sur [▶] (lire) pour lancer la lecture normale.

• **VCD** Ralenti : vers l'avant uniquement.
 • **MPEG4 DivX** Ralenti : ne fonctionne pas.

Image par image (pendant la pause)

DVD-A (Partie d'image en mouvement)
RAM DVD-RW (VR) DVD-V VCD

• **VCD** Vers l'avant uniquement.

Sélection d'éléments à l'écran

Sélectionner
 Valider

Lecture de base
FRANÇAIS

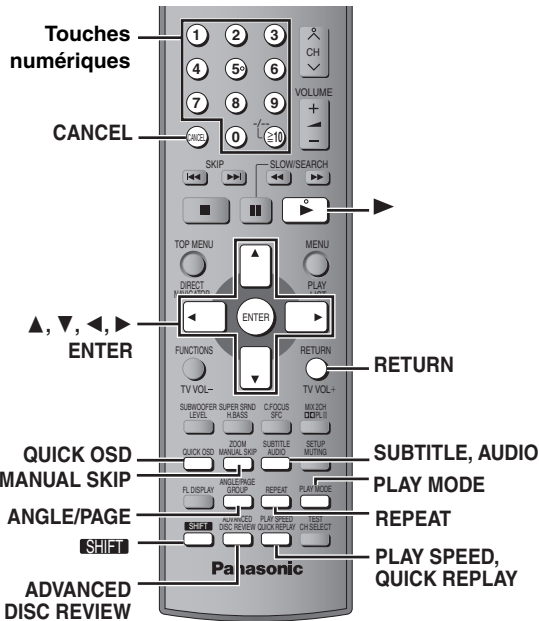

Affichage de l'état de la lecture en cours (QUICK OSD)

Appuyez sur [QUICK OSD].

Fonctions de base (Basics) → Détails (Details)
 ↑ Désactivé (Off) ←

Fonctions de base (Basics)

Exemple : DVD-V Numéro en cours de lecture Temps de lecture écoulé

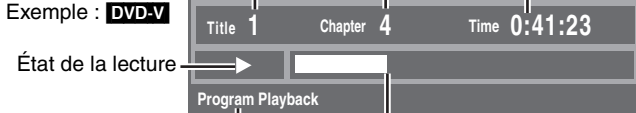

État de la lecture → Mode de lecture ou titre du contenu Position actuelle

Détails (Details)

Exemple : DVD-V Informations audio • Details-DVD-Video
 Informations sur les sous-titres Subtitle
 Informations sur l'angle Angle 1/1
 Aspect du titre en cours Source Aspect 4:3
 Temps de lecture total du titre en cours Title Total Time 0:54:28

• [MPEG4] [DivX] En cours de recherche, les informations vidéo et audio ne sont pas affichées.

[CD] [MP3] [WMA] L'écran QUICK OSD s'affiche automatiquement.

Défilement des titres pour la lecture (ADVANCED DISC REVIEW)

[RAM] [DVD-RW (VR)] (Sauf la partie image fixe) [DVD-V] (Sauf +R/+RW) Permet de parcourir le contenu du disque et de commencer la lecture à partir de la position sélectionnée. Vous pouvez sélectionner "Intro Mode" ou "Interval Mode" dans "Advanced Disc Review" de l'onglet "Disc" (→ page 20).

1 Appuyez sur [ADVANCED DISC REVIEW]. L'écran QUICK OSD s'affiche.

Exemple : [RAM]



2 Appuyez sur [▶] (lire) lorsque vous avez trouvé un titre/programme à lire.

- Cette fonction peut être inopérante selon le disque et la position de lecture.
- [RAM] [DVD-RW (VR)] Cette fonction est inopérante au cours de la lecture d'une liste de lecture (→ page 17).

Relecture rapide

(Uniquement lorsque le temps de lecture écoulé peut s'afficher.) (Sauf [MPEG4] [DivX], +R/+RW)

Appuyez sur [QUICK REPLAY] pour sauter vers l'arrière de quelques secondes.

Saut vers l'avant de 30 secondes

(Uniquement lorsque le temps de lecture écoulé peut s'afficher.) [RAM] [DVD-RW (VR)] [DVD-V] (Sauf +R/+RW) La lecture recommence environ 30 secondes plus tard. Cette fonction est pratique lorsque vous souhaitez sauter du contenu tel que les publicités, etc.

Pendant la lecture Appuyez sur [MANUAL SKIP].

[RAM] [DVD-RW (VR)] Il n'est pas possible de sauter dans le programme en cours si le début du programme suivant se trouve à environ 30 secondes du point à partir duquel vous effectuez le saut.

Modification du rapport de zoom

[DVD-A] (Partie d'image en mouvement) [RAM] [DVD-RW (VR)] [DVD-V] [VCD] [MPEG4] [DivX]

Cette fonction agrandit l'image Letterbox pour qu'elle remplisse l'écran. Pendant la lecture

Appuyez plus fois sur [SHIFT]+[ZOOM] pour sélectionner le rapport de format pré-réglé (Just Fit Zoom) ou "Auto".

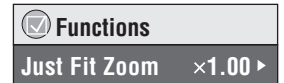

[DVD-A] (Partie d'image en mouvement) [RAM] [DVD-RW (VR)] [DVD-V] [VCD] Auto → 4:3 Standard → European Vista → 16:9 Standard

↑ Cinemascope2 ← Cinemascope1 ← American Vista

Exemple :



[MPEG4] [DivX]

Standard (plein écran x0.25) → Original (taille réelle enregistrée)
 ↑ Full (plein écran) ←

• Cette fonction peut être inopérante selon l'enregistrement des disques.

Réglages fins (Manual Zoom)

Après avoir sélectionné le rapport de format pré-réglé ou "Auto", appuyez sur [◀, ▶].

-de "x1.00" à "x1.60" (en unités de 0,01)

-de "x1.60" à "x2.00" (en unités de 0,02)

-de "x2.00" à "x4.00" (en unités de 0,05) ([MPEG4] [DivX] uniquement)

- Le zoom jusqu'à "x4.00" peut ne pas fonctionner en fonction du téléviseur raccordé et de ses réglages.
- Appuyez de manière continue sur [◀, ▶] pour modifier plus vite.

Modification des pistes son

[DVD-A] [DVD-V] [DivX] (avec pistes son multiples) [RAM] [DVD-RW (VR)] [VCD]

Appuyez plusieurs fois sur [AUDIO] pour sélectionner la piste son.

Exemple : [DVD-V]



[RAM] [DVD-RW (VR)] [VCD]

Vous pouvez utiliser cette touche pour sélectionner "L", "R" ou "LR". [DivX]

Pendant que le menu s'affiche

Appuyez sur [◀, ▶] pour sélectionner "L", "R" ou "LR".

[DVD-V] (disques karaoké)

Pendant que le menu s'affiche

Appuyez sur [◀, ▶] pour sélectionner "On" ou "Off" pour les voix.

Pour plus de détails, veuillez lire les instructions qui accompagnent le disque.

Type de signal et données

LPCM/PPCM/Digital/DTS/MPEG: type de signal
 kHz (Fréquence d'échantillonnage)/bit/ch (nombre de canaux)

Exemple : 3/2_1ch

.1: Effet basse fréquence (ne s'affiche pas s'il n'y a aucun signal)
0: Pas de surround
1: Surround mono
2: Surround stéréo (gauche/droite)
1: Central
2: Avant gauche+Avant droit
3: Avant gauche+Avant droit+Central

- [DivX] Sur un disque vidéo DivX, le démarrage de la lecture peut prendre quelque temps si vous modifiez la piste audio.

Modification des sous-titres

DVD-V **DivX** (sous-titres multiples) **VCD** (SVCD uniquement)

Appuyez plusieurs fois sur **[SHIFT]+[SUBTITLE]** pour sélectionner la langue des sous-titres.

- Sur +R/+RW, un numéro de sous-titre peut apparaître à la place des sous-titres qui ne sont pas affichés.

Pour effacer/afficher les sous-titres

Appuyez sur **[◀, ▶]** pour sélectionner "On" ou "Off".



RAM **DVD-RW (VR)** (On/Off uniquement les disques dotés de la fonction d'activation ou de désactivation des sous-titres)

Appuyez sur **[SHIFT]+[SUBTITLE]** pour sélectionner "On" ou "Off".

- Les enregistreurs DVD Panasonic ne permettent pas d'enregistrer la fonction d'activation/désactivation des sous-titres.

Sélection de l'angle de visionnement et pivotement/avancement d'image fixe

Appuyez plusieurs fois sur **[SHIFT]+[ANGLE/PAGE]** pour sélectionner l'angle de visionnement ou le pivotement/l'avancement d'une image fixe.

DVD-V (à angles de visionnement multiples) – Sélection de l'angle de visionnement

JPEG – Pivotement d'image fixe

DVD-A – Avancement d'image fixe (Appuyez sur **[RETURN]** pour revenir à la page 1.)

Changement de la vitesse de lecture

DVD-A (Partie d'image en mouvement) **RAM** **DVD-RW (VR)** **DVD-V**

Pendant la lecture Appuyez plusieurs fois sur **[SHIFT]+[PLAY SPEED]** pour sélectionner "Normal", "Fast" ou "Slow".



Modification de la vitesse de lecture entre "x0.6" et "x1.4" (en unités de 0,1)

Appuyez sur **[◀, ▶]** lorsque le message ci-dessus est affiché.

- Appuyez sur **[▶]** (lire) pour revenir à la lecture normale.
- Après le changement de vitesse
 - Dolby Pro Logic II et Sound Enhancement ne fonctionnent pas.
 - La sortie audio se commute sur 2 canaux.
 - La fréquence d'échantillonnage de 96 kHz est convertie à 48 kHz.
 - **HT845** **HT885** Multi Re-master ne fonctionnent pas.
- Cette fonction peut être inopérante selon l'enregistrement du disque.

Lecture répétée

(Uniquement lorsque le temps de lecture écoulé peut s'afficher.)

JPEG: Fonctionne avec tout contenu JPEG.)

Pendant la lecture

Appuyez plusieurs fois sur **[REPEAT]** pour sélectionner l'élément à répéter.

Exemple : **DVD-V**

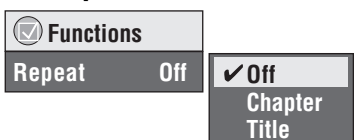

RAM **DVD-RW (VR)**: Program (Programme)→All (Tout)→Off (Désactivé)

- Pendant la lecture d'une liste de lecture :

Scene (Scène)→Playlist (Liste de lecture)→Off (Désactivé)

DVD-A: Track (Piste)→Group (Groupe)*→Off (Désactivé)

DVD-V: Chapter (Chapitre)→Title (Titre)*→Off (Désactivé)

VCD **CD**: Track (Piste)→All (Tout)→Off (Désactivé)

WMA **MP3** **MPEG4** **DivX**: Content (Contenu)→Group (Groupe)*→Off (Désactivé)

JPEG: Group (Groupe)*→Off (Désactivé)

* "All" (Tout) est affiché pendant la lecture de tous les groupes (**DVD-A**), la lecture programmée et la lecture aléatoire.

Lecture Tout le groupe/ Programmée et Aléatoire

Sauf **RAM** **DVD-RW (VR)**

Appuyez sur **[PLAY MODE]** en mode d'arrêt.

Les écrans de lecture de tous les groupes, programmée et aléatoire apparaissent de façon séquentielle.

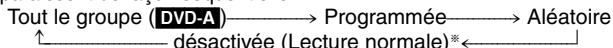

* Sélectionnez "désactivée" pour quitter le mode de lecture Tout le groupe, programmée ou aléatoire.

• Désactivez la lecture des disques HighMAT pour pouvoir utiliser le mode de lecture aléatoire ou de lecture programmée. Sélectionnez "Play as Data Disc" dans Other Menu (→ page 19).

• **DVD-A** Certains disques contiennent des groupes additionnels. Si un écran de saisie du mot de passe apparaît après la sélection d'un groupe, saisissez le mot de passe au moyen des touches numériques pour faire la lecture des groupes additionnels. Regardez aussi sur le boîtier du disque.

Lecture de tous les groupes

DVD-A

Appuyez sur **[▶]** (lire).

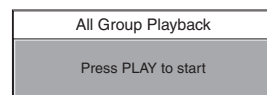

Lecture programmée (jusqu'à 32 éléments)

1 Appuyez sur les touches numériques pour sélectionner les éléments (**WMA** **MP3** **JPEG** **MPEG4** **DivX**) puis appuyez sur **[ENTER]**.

- Répétez la procédure pour programmer d'autres éléments.

• Pour sélectionner un numéro à 2 chiffres

Exemple : Pour sélectionner 25 : **[≥10]** → **[2]** → **[5]**

WMA **MP3** **JPEG** **MPEG4** **DivX** **[2]** → **[5]** → **[ENTER]**

Exemple : **DVD-V**

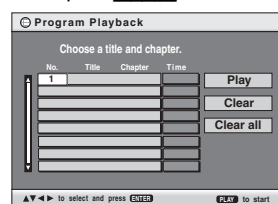

2 Appuyez sur **[▶]** (lire).

Pour sélectionner un élément à l'aide des boutons curseur

Appuyez sur **[ENTER]** et **[▲, ▼]** pour sélectionner un élément, puis appuyez de nouveau sur **[ENTER]** pour enregistrer.

Pour sélectionner tous les éléments

Lorsque le champ "Chapter", "Track" ou "Content" est sélectionné, appuyez sur **[▲, ▼]** pour sélectionner "ALL". Puis appuyez de nouveau sur **[ENTER]** pour enregistrer.

Exemple : **DVD-V**

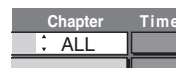

Pour modifier le programme sélectionné

- 1 Appuyez sur **[▲, ▼]** pour sélectionner un élément.
- 2 Répétez l'étape 1 ci-dessus.

Pour effacer le programme sélectionné

- 1 Appuyez sur **[▲, ▼]** pour sélectionner un élément.
- 2 Appuyez sur **[CANCEL]** (ou appuyez sur **[▲, ▼, ◀, ▶]** pour sélectionner "Clear" et appuyez sur **[ENTER]**).

Pour effacer le programme entier

Appuyez sur **[▲, ▼, ◀, ▶]** pour sélectionner "Clear all", puis appuyez sur **[ENTER]**.

Le programme entier est également effacé si vous mettez l'appareil hors tension, ouvrez le tiroir de disque ou sélectionnez une autre source.

Lecture aléatoire

1 **DVD-A** **DVD-V** **WMA** **MP3** **JPEG** **MPEG4** **DivX**

Appuyez sur les touches numériques pour sélectionner un titre ou un groupe (**WMA** **MP3** **JPEG** **MPEG4** **DivX**) puis appuyez sur **[ENTER]**.

Exemple : **DVD-V**

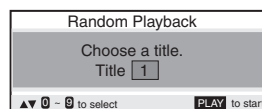

DVD-A

• Pour entrer tous les groupes, appuyez sur **[◀, ▶]** pour sélectionner "All" et appuyez sur **[ENTER]**.

• Pour retirer un groupe de la sélection, appuyez sur les touches numériques qui correspondent au groupe à effacer.

2 Appuyez sur **[▶]** (lire).

Utilisation des menus de navigation

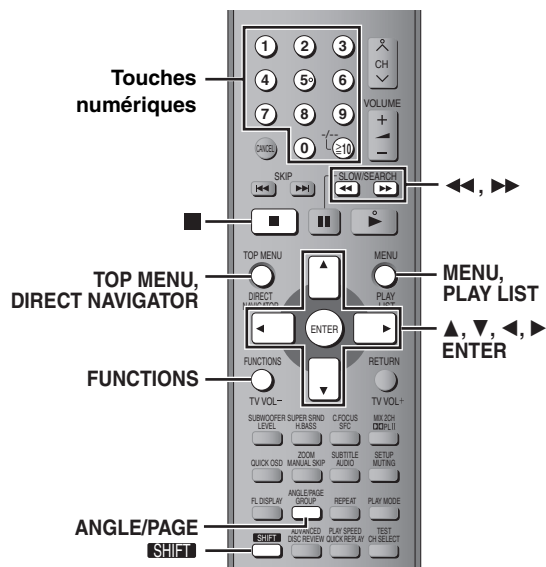

LECTURE DES DISQUES DE DONNÉES

WMA MP3 JPEG MPEG4 DivX

Vous pouvez faire la lecture de contenus JPEG, MPEG4 et vidéo DivX des disques DVD-RAM ou la lecture de disques HighMAT sans utiliser la fonction HighMAT (→ page 19, "Play as Data Disc" dans Other Menu).

• Lectures de disques HighMAT™ (→ page 17)

Lecture des éléments dans l'ordre (Playback Menu)

1 Appuyez sur [TOP MENU].

Les options affichées varient suivant le type de disque.

Exemple :

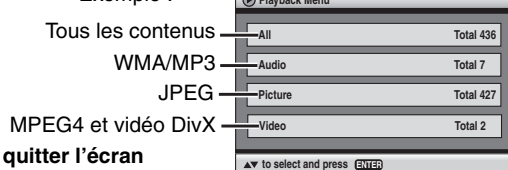

• Pour quitter l'écran

Appuyez sur [TOP MENU].

2 Appuyez sur [▲, ▼] pour sélectionner "All", "Audio", "Picture" ou "Video" et appuyez sur [ENTER].

Lecture à partir de l'élément sélectionné (Navigation Menu)

1 Appuyez sur [MENU].

2 Appuyez sur [▲, ▼, ◀, ▶] pour sélectionner le groupe, puis appuyez sur [ENTER].

3 Pour lire le contenu d'un groupe dans l'ordre Appuyez sur [ENTER].

Pour lancer la lecture à partir du contenu sélectionné Appuyez sur [▲, ▼] pour sélectionner et appuyez sur [ENTER].

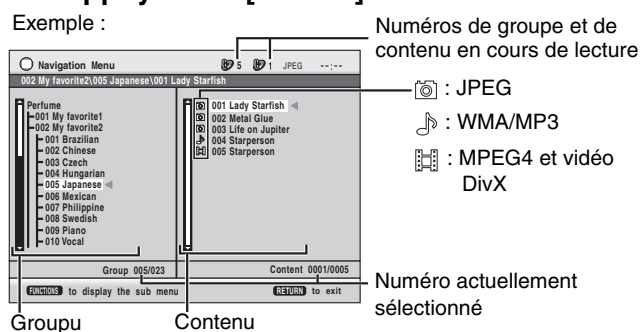

- Appuyez sur [SHIFT]+[ANGLE/PAGE] pour sauter d'une page à l'autre dans le champ de groupe ou de contenu.
- Pour faire l'écoute de contenu WMA/MP3 tout en affichant une image JPEG à l'écran Sélectionnez d'abord le fichier JPEG, puis le contenu audio. (Cela ne fonctionne pas dans l'ordre inverse.)
- Pour quitter l'écran Appuyez sur [MENU].

■ Utilisation du sous-menu

- 1 Pendant que le menu s'affiche Appuyez sur [FUNCTIONS].**
- 2 Appuyez sur [▲, ▼] pour sélectionner un élément, puis appuyez sur [ENTER].**
Les options affichées varient selon le contenu du disque.

Multi	Les groupes et les contenus sont affichés.
List	Contenu uniquement
Tree	Groupes uniquement
Thumbnail	Images miniatures [JPEG]
Next group	Pour aller dans le groupe suivant
Previous group	Pour aller dans le groupe précédent
All	WMA/MP3, JPEG, MPEG4 et vidéo DivX
Audio	WMA/MP3 uniquement
Picture	JPEG uniquement
Video	MPEG4 et vidéo DivX uniquement
Help display	Pour commuter entre les messages d'aide et l'indicateur du temps de lecture écoulé
Find	Pour faire une recherche de contenu ou titre de groupe (→ ci-dessous)

■ Recherche sur un titre de contenu ou de groupe

Mettez en surbrillance un titre de groupe pour effectuer une recherche dans le groupe, ou un titre de contenu pour lancer une recherche sur le contenu.

- 1 Lorsque le sous-menu est affiché (→ ci-dessus) Appuyez sur [▲, ▼] pour sélectionner "Find", puis appuyez sur [ENTER].**



2 Appuyez sur [▲, ▼] pour sélectionner un caractère, puis appuyez sur [ENTER].

- Répétez l'opération pour saisir un autre caractère.
- La recherche s'applique également aux minuscules.
- Appuyez sur [◀, ▶] pour sauter entre A, E, I, O et U.
- Appuyez sur [◀] pour effacer un caractère.
- Laissez l'astérisque (*) pour rechercher les titres contenant le caractère saisi.
- Effacez l'astérisque (*) pour rechercher les titres commençant par le caractère saisi. Pour ajouter de nouveau l'astérisque (*), affichez de nouveau le sous-menu et sélectionnez "Find".

3 Appuyez sur [▶] pour sélectionner "Find", puis appuyez sur [ENTER].

L'écran de résultat de recherche apparaît.

4 Appuyez sur [▲, ▼] pour sélectionner le contenu ou le groupe, puis appuyez sur [ENTER].

LECTURE À PARTIR DE LA PISTE SÉLECTIONNÉE SUR LE CD

CD

Les titres apparaissent avec la lecture du disque contenant le texte CD.

1 Appuyez sur [TOP MENU] ou [MENU].

Ex. : texte CD

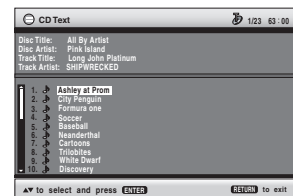

2 Appuyez sur [▲, ▼] pour sélectionner la piste et appuyez sur [ENTER].

- Appuyez sur [SHIFT]+[ANGLE/PAGE] pour sauter d'une page à une autre.
- Appuyez sur [FUNCTIONS] pour afficher la condition de lecture et la position actuelle.

Pour quitter l'écran

Appuyez sur [TOP MENU] ou [MENU].

TOP MENU / MENU Lectures de disques HighMAT™

WMA MP3 JPEG

- Appuyez sur [TOP MENU].
- Appuyez sur [▲, ▼, ◀, ▶] pour sélectionner l'élément, puis appuyez sur [ENTER].
• Répétez cette étape si nécessaire.

Exemple :

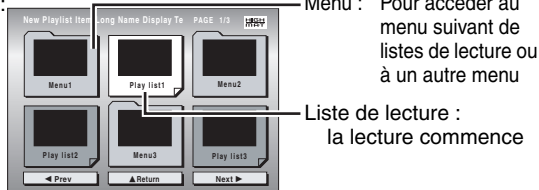

- Pour modifier l'image d'arrière-plan du menu Appuyez sur [FUNCTIONS]. L'image de fond est remplacée par celle qui se trouve sur le disque.
- Pour quitter l'écran Appuyez sur [■].

Sélection à partir de la liste

- Pendant la lecture Appuyez sur [MENU].
- Appuyez sur [◀], puis sur [▲, ▼] pour commuter entre les listes "Playlist", "Group" et "Content".
- Appuyez sur [▶], puis sur [▲, ▼] pour sélectionner un élément, puis appuyez sur [ENTER].
• Appuyez sur [SHIFT]+[ANGLE/PAGE] pour sauter d'une page à une autre.

Exemple :

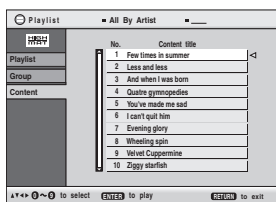

- Pour quitter l'écran Appuyez sur [MENU].

DIRECT NAVIGATOR / PLAY LIST Lecture de disques RAM/DVD-RW (DVD-VR)

RAM DVD-RW (VR)

- Les titres n'apparaissent que si les titres sont enregistrés sur le disque.
- Vous ne pouvez pas modifier les programmes, les listes de lecture et les titres de disque.

Lecture des programmes

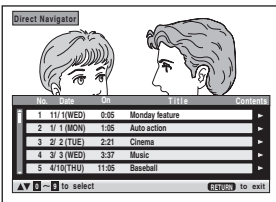
- Appuyez sur [DIRECT NAVIGATOR].
Exemple : 
- Appuyez sur [▲, ▼] ou sur les touches numériques pour sélectionner le programme.
• Appuyez sur [SHIFT]+[ANGLE/PAGE] pour sauter d'une page à une autre.
• Pour sélectionner un numéro à 2 chiffres Exemple : 23 : [≥10] → [2] → [3]
• Appuyez sur [▶] pour afficher le contenu du programme et du disque.
- Appuyez sur [ENTER].

Lecture d'une liste de lecture

(Uniquement si le disque contient une liste de lecture)

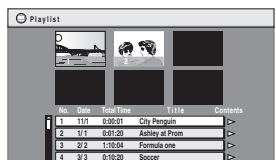
- Appuyez sur [PLAY LIST].
Exemple : 
 - Appuyez sur [PLAY LIST].
- Pour quitter l'écran Appuyez sur [PLAY LIST].

- Appuyez sur [▲, ▼] ou sur les touches numériques pour sélectionner la liste de lecture.
• Appuyez sur [SHIFT]+[ANGLE/PAGE] pour sauter d'une page à une autre.
• Pour sélectionner un numéro à 2 chiffres Exemple : 23 : [≥10] → [2] → [3]

- Appuyez sur [ENTER].

■ Lecture de scènes une par une

- Pendant que le menu de la liste de lecture s'affiche Appuyez sur [▶].
- Appuyez sur [▲, ▼] pour sélectionner "Scene List", puis appuyez sur [ENTER].
• "Contents" affiche des informations sur la liste de lecture.
- Appuyez sur [▲, ▼, ◀, ▶] pour sélectionner une scène, puis appuyez sur [ENTER].

Conseils pour la création de disques de données

- Lorsqu'il existe plus de 8 groupes, le huitième groupe est lu sur une ligne verticale de l'écran de menu.
- L'ordre d'affichage de l'écran de menu peut différer de celui de l'écran d'ordinateur.
- Cet appareil ne peut pas lire les fichiers enregistrés via la méthode Packet Write.
- DVD-RAM
Les disques doivent être conformes à la norme UDF 2.0.
- CD-R/RW
Les disques doivent être conformes à la norme ISO9660, niveau 1 ou 2 (sauf pour les formats étendus).
- Cet appareil prend en charge la multisession, mais la lecture met plus de temps à commencer lorsqu'il y a un grand nombre de sessions. Pour éviter cela, limitez le plus possible le nombre de sessions.
- DVD-R/VR
Les disques doivent être conformes au pont UDF (UDF 1.02/ISO9660).
- Cet appareil ne prend pas en charge la multisession. Seule la session par défaut est lue.

Pour nommer les dossiers et fichiers (Sur cet appareil, les fichiers sont traités comme du contenu et les dossiers comme des groupes.)

Lors de l'enregistrement, attribuez un préfixe aux noms de dossier et de fichier. Il peut s'agir de numéros dotés d'un même nombre de chiffres, et vous pouvez le faire dans l'ordre dans lequel vous souhaitez les lire (cette fonction est parfois inopérante). Les fichiers doivent avoir l'extension (→ ci-dessous) :

- WMA (Extension : ".WMA" ou ".wma")
• Taux de compression pris en charge : de 48 kbit/s à 320 kbit/s
- La lecture des fichiers WMA protégés contre la copie n'est pas possible.
- Cet appareil ne prend pas en charge Multiple Bit Rate (MBR).
- MP3 (Extension : ".MP3" ou ".mp3")
• Taux de compression pris en charge : de 32 kbit/s à 320 kbit/s
- Cet appareil ne prend pas en charge les balises ID3.
- Fréquences d'échantillonnages prises en charge : 8, 11,02, 12, 16, 22,05, 24, 32, 44,1 et 48 kHz.
- JPEG (Extension : ".JPG", ".jpg", ".JPEG" ou ".jpeg")
• Pour pouvoir faire la lecture des fichiers JPEG sur cet appareil :
– Ils doivent avoir été pris sur un appareil photo numérique conforme à la DCF norme (Design rule for Camera File system) version 1.0. Certains appareils photo numériques ont des fonctions non prises en charge par la norme DCF DCF version 1.0, telles que le pivotement automatique de l'image, qui peuvent empêcher l'affichage de l'image.
– Les fichiers ne doivent en aucune façon être modifiés, ni sauvegardés sous un nom différent.
- Cet appareil ne peut pas afficher les images en mouvement, les fichiers de format MOTION JPEG et autres formats similaires, les images fixes autres que JPEG (par exemple, TIFF), ni lire le contenu audio qui accompagne ces images.

- MPEG4 (Extension : ".ASF" ou ".asf")
• Avec cet appareil, vous pouvez lire des données MPEG4 [conformes aux spécifications SD VIDEO (norme ASF)/MPEG4 (Profil simple) du système vidéo/audio G.726], enregistrées avec plusieurs caméscopes SD ou des enregistreurs DVD Panasonic.
- La date d'enregistrement peut être différente de la date courante.
- DivX (Extension : ".DIVX", ".divx", ".AVI" ou ".avi")
• Vous pouvez lire les données DivX créées à l'aide de ver.3.11, 4.x, 5.x [DivX système vidéo/MP3, Dolby Digital ou MPEG système audio].
- GMC (Global Motion Compensation) non pris en charge.
- Les fichiers DivX supérieurs à 2 Go et les fichiers sans index risquent de ne pas être lus correctement sur cet appareil.
- Cet appareil prend en charge toutes les résolutions, jusqu'à une résolution maximum de 720×480 (NTSC)/720×576 (PAL).
- Vous pouvez sélectionner jusqu'à 8 types de données audio et de sous-titres sur cet appareil.

Exemple : MP3

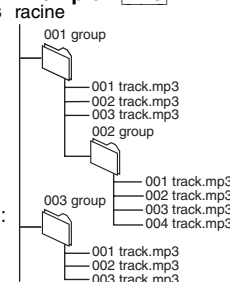

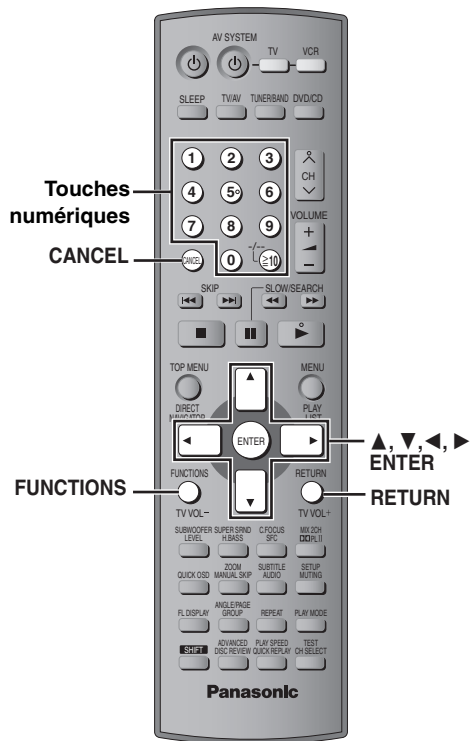

Les options affichées varient suivant le type de disque.

Menu principal

Program Group	Pour lancer la lecture depuis un élément spécifique
Title	
Chapter	
Track	
Playlist	
Content	
Time * Sauf +R/ +RW	<p>Pour faire un saut vers l'avant ou vers l'arrière* (Time Slip en lecture uniquement)</p> <ol style="list-style-type: none"> Appuyez deux fois sur [ENTER] pour afficher l'indicateur Time Slip. Appuyez sur [▲, ▼] pour sélectionner le temps, puis appuyez sur [ENTER]. <ul style="list-style-type: none"> Appuyez de manière continue sur [▲, ▼] pour modifier plus vite. <p>Pour lancer la lecture à partir d'un temps spécifique* (Time Search) Pour modifier l'affichage du temps restant/écoulé</p>
Video	<p>MPEG4 DivX</p> <p>Pour afficher le nombre de pixels</p> <p>DivX fps (images par seconde) est également affiché.</p>
Audio	<p>(→ page 14, Modification des pistes son)</p> <p>WMA MP3</p> <p>Pour afficher le type de disque utilisé</p>
Still Picture	Pour changer d'image fixe
Thumbnail	Pour afficher les images miniatures
Subtitle	(→ page 15, Modification des sous-titres)
Marker (VR)	<p>RAM DVD-RW (VR)</p> <p>Pour accéder à un marqueur inséré avec un enregistreur DVD-Vidéo</p> <p>Pour rappeler un marqueur : Appuyez sur [▲, ▼] → Appuyez sur [ENTER]</p>
Angle	<p>(avec angles multiples)</p> <p>Pour sélectionner l'angle</p>
Rotate Picture	Pour faire pivoter une image
Slideshow	<p>Pour activer/désactiver le diaporama</p> <p>Pour modifier l'intervalle entre les images du diaporama (0 à 30 sec)</p>
Other Settings	(→ page 19)

1	<p>FUNCTIONS</p>	Appuyez une fois.
2	<p>Sélectionner</p> Pour aller au menu suivant Valider Pour revenir au menu précédent	Sélectionnez le menu.
3	<p>Sélectionner</p> Valider 	Effectuez les réglages.
4	<p>FUNCTIONS</p>	Appuyez pour quitter.

Other Settings (Autres réglages)

Play Speed	DVD-A (Partie d'image en mouvement) RAM DVD-RW (VR) DVD-V Pour changer la vitesse de lecture - de "X0.6" à "X1.4" (en unités de 0,1)
■ Play Menu (Menu de lecture) (Uniquement lorsque le temps de lecture écoulé peut s'afficher. JPEG : Fonctionne avec tout contenu JPEG.)	
Repeat	(→ page 15, Lecture répétée)
A-B Repeat	Sauf JPEG RAM DVD-RW (VR) (Partie avec image fixe) MPEG4 DivX Pour répéter une section donnée Appuyez sur [ENTER] aux points de début et de fin. Appuyez à nouveau sur [ENTER] pour annuler.
Marker	Sauf RAM DVD-RW (VR) Pour marquer jusqu'à 5 positions afin d'en refaire la lecture Appuyez sur [ENTER] (l'appareil est alors prêt pour l'insertion des marqueurs.) Pour marquer une position : Appuyez sur [ENTER] (au point désiré) Pour marquer une autre position : Appuyez sur [◀ ▶] pour sélectionner "*" → Appuyez sur [ENTER] Pour accéder à un marqueur : Appuyez sur [◀ ▶] → Appuyez sur [ENTER] Pour effacer un marqueur : Appuyez sur [◀ ▶] → Appuyez sur [CANCEL] • Cette fonction est inopérante pendant la lecture programmée et la lecture aléatoire.
Advanced Disc Review	(→ page 14, Défilement des titres pour la lecture (ADVANCED DISC REVIEW))
■ Picture Menu (Menu Image)	
Picture Mode	Normal Cinema1 : Adoucit l'image et améliore l'affichage des détails dans les scènes sombres. Cinema2 : Rend l'image plus nette et fait ressortir les détails dans les scènes sombres. Animation, Dynamic User (Appuyez sur [ENTER] pour sélectionner "Picture Adjustment") (→ ci-dessous) Picture Adjustment Contrast, Brightness, Sharpness, Colour Gamma : Ajuste la luminosité des parties sombres. Depth Enhancer Réduit le bruit brut à l'arrière-plan, pour créer une plus grande sensation de profondeur.
Video Output Mode	625i* (ou 525i*) (Entrelacé) ↔ 625p* (ou 525p*) (Progressif) Si vous sélectionnez "625p" ou "525p", un écran de validation apparaît. Sélectionnez "Yes" uniquement pour raccorder à un téléviseur compatible avec la sortie vidéo progressive. * Le numéro affiché dépend du disque en cours de lecture ou du paramètre "Picture/Video Output" (→ page 21).
Transfer Mode	Si vous avez choisi "625p" ou "525p" (→ ci-dessus), sélectionnez la méthode de conversion de sortie vidéo suivant le type de matériel. Lors de la lecture de disques PAL, de contenus MPEG4 ou vidéo DivX Auto : Détecte le contenu d'un film en 25 trames par seconde et le convertit au format approprié. Video : Si ce mode est sélectionné simultanément avec Auto, le contenu vidéo apparaît déformé. Lors de la lecture de disques NTSC Auto1 (normal): Détecte le contenu d'un film en 24 trames par seconde et le convertit au format approprié. Auto2 : Compatible avec le contenu d'un film en 30 trames par seconde en plus de celui d'un film en 24 trames par seconde. Video : Si ce mode est sélectionné simultanément avec Auto1 ou Auto2, le contenu vidéo apparaît déformé.
Source Select DivX	Lorsque vous sélectionnez "Auto" la méthode de construction du contenu DivX est automatiquement reconnue et sortie. Si l'image est déformée, sélectionnez "I (Interlace)" ou "P (Progressive)" selon la méthode de construction utilisée lors de l'enregistrement du contenu sur le disque. Auto, I (Interlace), P (Progressive)

■ Audio Menu (Menu Audio)

Dolby Pro Logic II	(→ page 24, Dolby Pro Logic II)
Dialogue Enhancer	Pour rendre le dialogue des films plus clairement audible DVD-V (Dolby Digital, DTS, MPEG, 3-canaux ou plus, avec le dialogue enregistré sur le canal central) DivX (Dolby Digital, 3-canaux ou plus, avec le dialogue enregistré sur le canal central) On ↔ Off
Multi Re-master (HT845) (HT885)	RAM DVD-RW (VR) DVD-V (Disques enregistrés avec une fréquence de 48 kHz uniquement) DVD-A (Disques enregistrés avec une fréquence de 44,1 kHz ou 48 kHz uniquement) VCD CD • Lors de la sortie sur 2 canaux avec ces disques, cette fonction permet d'obtenir un son plus naturel en ajoutant des signaux de haute fréquence qui ne se trouvent pas sur le disque, comme par exemple pour faire la lecture à 96 kHz d'un DVD-Vidéo enregistré à 48 kHz. (Fréquence d'échantillonnage → page 30) • Lors de la sortie multicanal avec ces disques, cette fonction reproduit les fréquences perdues lors de l'enregistrement pour vous offrir un son plus proche de l'original. WMA MP3 (La fréquence d'enregistrement du disque est différente de 8 kHz, 16 kHz ou 32 kHz) Cette fonction reproduit les plus hautes fréquences perdues lors de l'enregistrement, pour vous offrir un son plus proche de l'original. 1 ↔ 2 ↔ 3 ↔ Off ↑ ↓ DVD-A DVD-V CD (LPCM/PPCM) 1 Rythme rapide (par exemple, musique pop ou rock) 2 Rythmes divers (par exemple, le jazz) 3 Rythmes lents (par exemple, musique classique) Autres disques 1 Effet léger 2 Effet moyen 3 Effet puissant • Vous pouvez valider la fréquence d'échantillonnage sur l'écran. • Cette fonction peut être inopérante selon l'enregistrement des disques.
Sound Enhancement	Sauf MPEG4 DivX Améliore la sortie audio pour fournir un son chaud de type hall. On ↔ Off

■ Display Menu (Menu Affichage)

Information	On ↔ Off
Subtitle Position	0 à -60 (par pas de 2 unités)
Subtitle Brightness	Auto, 0 à -7
Just Fit Zoom	Pour sélectionner une taille d'écran adéquate pour l'écran de votre téléviseur
Manual Zoom	Pour effectuer le zoom avant et le zoom arrière manuellement
Bit Rate Display	DVD-A (Partie d'image en mouvement) RAM DVD-RW (VR) DVD-V VCD MPEG4 DivX On ↔ Off
GUI See-through	Off, On, Auto
GUI Brightness	-3 à +3
Quick OSD	Pour afficher l'état de la lecture en cours Off, Basics, Details Après avoir sélectionné l'élément, appuyez sur [RETURN] pour afficher l'écran QUICK OSD (→ page 14).

■ Other Menu (Menu Autres)

Setup	(→ page 20)
Play as DVD-Video ou Play as DVD-Audio	Sélectionnez "Play as DVD-Video" pour lire le contenu DVD-Vidéo de DVD-Audio.
Play as DVD-VR, Play as HighMAT ou Play as Data Disc	Sélectionnez "Play as Data Disc" pour faire la lecture du contenu JPEG, MPEG4 ou vidéo DivX de DVD-RAM ou la lecture d'un disque HighMAT à l'aide de la fonction HighMAT.

Modification des réglages du lecteur

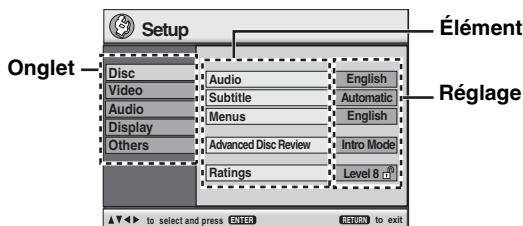
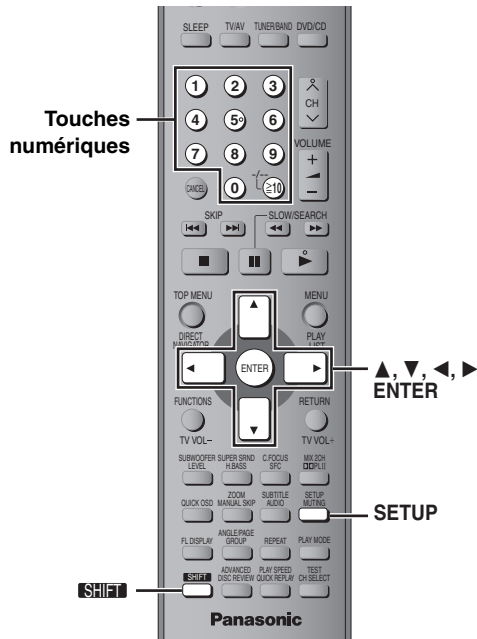

- Les réglages demeurent tels quels même si vous commutez l'appareil en mode d'attente.
- Les éléments soulignés correspondent aux réglages d'usine dans le schéma ci-dessous.

1		Affichez le menu Setup. Si vous n'avez pas défini QUICK SETUP (→ page 10), l'écran QUICK SETUP apparaît.
2		Sélectionnez l'onglet. Sélectionner Pour aller à droite
3		Sélectionnez l'élément. Sélectionner Valider
4		Effectuez les réglages. Sélectionner Valider
5		Appuyez pour quitter.

QUICK SETUP permet d'effectuer des réglages successifs des éléments dans la zone ombragée.

■ Onglet "Disc"

Audio Choisissez la langue audio.	<ul style="list-style-type: none"> • <u>English</u> • Swedish 	<ul style="list-style-type: none"> • French • Dutch 	<ul style="list-style-type: none"> • German • Original*^{#1} 	<ul style="list-style-type: none"> • Italian • Other** ** *^{#2} 	<ul style="list-style-type: none"> • Spanish 	<ul style="list-style-type: none"> • Polish
Subtitle Choisissez la langue des sous-titres.	<ul style="list-style-type: none"> • <u>Automatic</u>*^{#3} • Polish 	<ul style="list-style-type: none"> • English • Swedish 	<ul style="list-style-type: none"> • French • Dutch 	<ul style="list-style-type: none"> • German • Other** ** *^{#2} 	<ul style="list-style-type: none"> • Italian 	<ul style="list-style-type: none"> • Spanish
Menus Choisissez la langue des menus du disque. La modification de la langue de menu dans QUICK SETUP entraîne également celle du présent réglage.	<ul style="list-style-type: none"> • <u>English</u> • Swedish 	<ul style="list-style-type: none"> • French • Dutch 	<ul style="list-style-type: none"> • German • Other** ** *^{#2} 	<ul style="list-style-type: none"> • Italian 	<ul style="list-style-type: none"> • Spanish 	<ul style="list-style-type: none"> • Polish
Advanced Disc Review (→ page 14)	<ul style="list-style-type: none"> • <u>Intro Mode</u>: Fait défiler chaque titre/programme. • Interval Mode: Fait défiler chaque titre/programme ainsi que chaque intervalle de 10 minutes dans un titre/programme. 					
Ratings Spécifiez un niveau de protection parentale pour limiter l'accès à la lecture des DVD-Vidéo.	Réglage des niveaux de protection parentale (lorsque le niveau 8 est sélectionné) <ul style="list-style-type: none"> • <u>8 No Limit</u> • 1 à 7 • 0 Lock All: Pour empêcher la lecture des disques sans niveau de protection parentale. Si vous spécifiez un niveau de protection parentale, un écran de saisie de mot de passe apparaît. Suivez alors les instructions à l'écran. Choisissez un mot de passe que vous ne risquez pas d'oublier. Un écran de message apparaîtra à chaque insertion d'un DVD-Vidéo de niveau de contrôle supérieur à celui que vous avez spécifié. Entrez votre mot de passe et suivez les instructions à l'écran.					

*^{#1} La langue originale désignée sur le disque est sélectionnée.

*^{#2} Saisissez un numéro de code en vous référant au tableau de la page 31.

*^{#3} Si la langue sélectionnée pour "Audio" n'est pas disponible, le sous-titre apparaît dans cette langue (si elle est disponible sur le disque).

■ Onglet "Video"

TV Aspect Choisissez le réglage qui convient au téléviseur utilisé et à vos préférences.	<ul style="list-style-type: none"> • <u>4:3 Pan&Scan</u>: Téléviseur à rapport de format classique (4:3) Les côtés de l'image pour écran large sont coupés afin qu'elle s'ajuste parfaitement sur l'écran (sauf si le disque l'interdit). 	
	<ul style="list-style-type: none"> • <u>4:3 Letterbox</u>: Téléviseur à rapport de format classique (4:3) L'image pour écran large est affichée en style Letterbox (non recadré). 	
	<ul style="list-style-type: none"> • <u>16:9</u>: Téléviseur à écran large (16:9) 	
TV Type Sélectionnez l'option qui correspond au type de téléviseur utilisé.	<ul style="list-style-type: none"> • <u>Standard (Direct View TV)</u> • Projection TV 	<ul style="list-style-type: none"> • CRT Projector • Plasma TV • LCD TV/Projector
Time Delay Si vous avez raccordé un écran au Plasma, ajustez cette valeur si vous notez un décalage entre le son et l'image.	<ul style="list-style-type: none"> • <u>0 ms</u> • 20 ms • 40 ms • 60 ms • 80 ms • 100 ms 	

Video Out (AV/Component) Choisissez le format de signal vidéo pour la sortie via la borne SCART (AV) et la borne Composantes.	<ul style="list-style-type: none"> • Video/YPbPr • S-Video/YPbPr • RGB/No Output
Still Mode Spécifiez le type d'image à afficher en mode de pause.	<ul style="list-style-type: none"> • Automatic • Field: L'image n'est pas floue, mais la qualité d'image est inférieure. • Frame: La qualité d'ensemble est élevée, mais l'image peut sembler floue.
NTSC Disc Output Choisissez la sortie PAL 60 ou NTSC lors de la lecture des disques NTSC (→ page 11, Systèmes vidéo)	<ul style="list-style-type: none"> • PAL60: Un fois connecté à un téléviseur PAL. • NTSC: Une fois connecté à un téléviseur NTSC.
Picture/Video Output Modifiez le signal vidéo à émettre pour la JPEG, MPEG4 et vidéo DivX si l'affichage des images n'est pas uniforme pendant la lecture.	<ul style="list-style-type: none"> • Automatic • PAL • NTSC/PAL60: La sortie dépendra du réglage "NTSC Disc Output" (→ ci-dessus).

■ Onglet "Audio"

Dynamic Range Compression	<ul style="list-style-type: none"> • Off • On: Ajuste le son pour le rendre plus net lorsque le volume est peu élevé, en comprimant la gamme dynamique qui sépare les niveaux inférieur et supérieur du son. Convient à l'écoute en fin de soirée. (Fonctionne uniquement avec Dolby Digital)
Speaker Settings (→ ci-dessous) Spécifiez le temps de retard pour les haut parleurs central et surround.	<ul style="list-style-type: none"> • Central : 0.0/1.0/2.0/3.0/4.0/5.0 ms • Surround (G/D) : 0.0/5.0/10.0/15.0 ms

■ Onglet "Display"

Menu Language	<ul style="list-style-type: none"> • English • Français • Deutsch • Italiano • Español • Polski • Svenska • Nederlands
On-Screen Messages	<ul style="list-style-type: none"> • On • Off
Background during Play Sélectionnez l'image de fond au cours de la lecture JPEG, MPEG4 et vidéo DivX.	<ul style="list-style-type: none"> • Black • Grey

■ Onglet "Others"

FL Dimmer Modifie la luminosité de l'afficheur de l'appareil.	<ul style="list-style-type: none"> • Bright • Dim • Auto: L'afficheur s'assombrit, mais il s'éclaire lorsque vous exécutez des commandes.
DivX Registration Affiche le code d'enregistrement de l'appareil.	Vous avez besoin de ce code d'enregistrement pour acheter et lire du contenu DivX vidéo à la demande (VOD). (→ page 30, À propos du contenu DivX VOD)
QUICK SETUP	<ul style="list-style-type: none"> • Yes • No
Re-initialise Setting Rétablit toutes les valeurs par défaut des menus Setup (configuration).	<ul style="list-style-type: none"> • Yes: L'écran de saisie du mot de passe apparaît si "Ratings" (→ page 20) est défini. Veuillez saisir le même mot de passe. Lorsque "INIT" disparaît de l'afficheur, mettez l'appareil hors tension puis à nouveau sous tension. • No

Modification du temps de retard (Speaker Settings)

(S'applique à la lecture audio multicanal)

(Haut parleurs central et surround uniquement)
Pour une écoute optimale du son à 5,1 canaux, toutes les enceintes, à l'exception de l'enceinte d'extrême-graves, doivent se trouver à une distance identique de la position d'écoute. Si vous devez placer le haut parleur central ou les haut parleurs surround plus près de la position d'écoute, ajustez le temps de retard pour compenser cette différence.

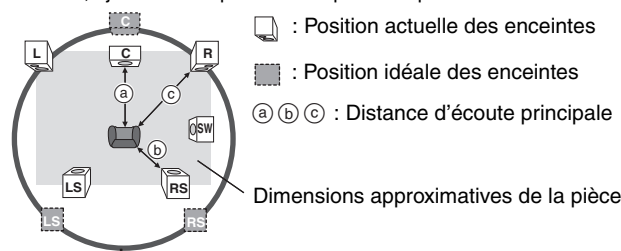

Cercle de la distance d'écoute principale constante

Si la distance (a) ou (b) est inférieure à (c), consultez le tableau correspondant pour trouver la différence, puis effectuez le réglage recommandé.

a Haut parleur central		b Haut parleur surround	
Différence (environ)	Réglage	Différence (environ)	Réglage
30 cm	1.0 ms	150 cm	5.0 ms
60 cm	2.0 ms	300 cm	10.0 ms
90 cm	3.0 ms	450 cm	15.0 ms
120 cm	4.0 ms		
150 cm	5.0 ms		

- Appuyez sur [▲, ▼] pour sélectionner la case du temps de retard et appuyez sur [ENTER].
- Appuyez sur [▲, ▼] pour régler le temps de retard et appuyez sur [ENTER].

Temps de retard du canal central

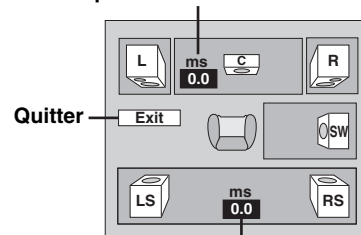

Pour terminer le réglage des enceintes

Appuyez sur [◀] pour sélectionner "Exit", puis appuyez sur [ENTER].

Lorsque vous modifiez le réglage du haut parleur surround pour Dolby Digital, le réglage change également pour Dolby Pro Logic II. par exemple, les réglages de MUSIC sont identiques à ceux de Dolby Digital.

Dolby Digital	Dolby Pro Logic II	
	MUSIC	MOVIE
0 ms	0 ms	10 ms
5 ms	5 ms	15 ms
10 ms	10 ms	20 ms
15 ms	15 ms	25 ms

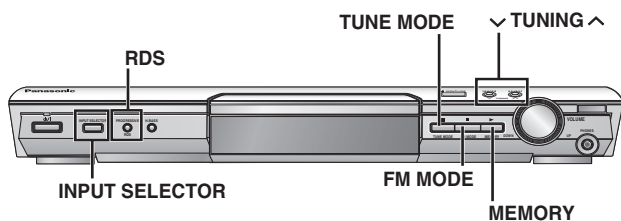
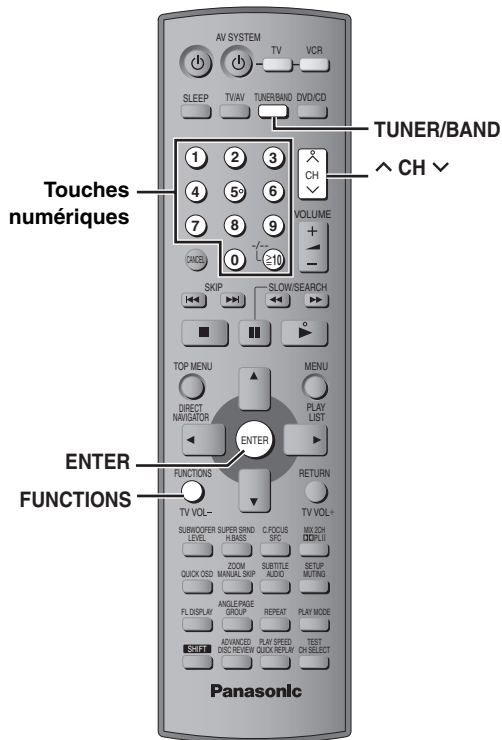

Préréglage automatique

Appareil principal

Vous pouvez mettre en mémoire jusqu'à 15 stations respectivement pour les bandes FM et AM.

- 1** Appuyez sur [INPUT SELECTOR] pour sélectionner "FM" ou "AM".
- 2** Appuyez sur [TUNE MODE] pour sélectionner "MANUAL".
À chaque pression sur la touche : MANUAL ↔ PRESET
- 3** Appuyez sur [v TUNING ^] pour faire l'accord sur la plus basse fréquence (FM : 87.50, AM : 522).
- 4** Appuyez de manière continue sur [MEMORY].
Relâchez la touche lorsque "FM AUTO" ou "AM AUTO" s'affiche.

Le tuner mémorise toutes les stations qu'il peut capter sur les canaux, par ordre croissant de fréquence.

- "SET OK" s'affiche une fois les stations mises en mémoire, et la radio s'accorde sur la dernière station préréglée.
- "ERROR" s'affiche si la mise en mémoire automatique des stations sur les canaux échoue. Mettez les stations en mémoire sur les canaux manuellement (→ droit).

Sélection des canaux préréglés

- 1** Appuyez sur [TUNER/BAND] pour sélectionner "FM" ou "AM".
- 2** Appuyez sur les touches numériques pour sélectionner le canal.
Vous pouvez également appuyer sur [^ CH v].
Pour sélectionner un numéro à 2 chiffres
Exemple : 12 : [≧10] → [1] → [2]



Lorsqu'une émission diffusée en FM est captée.



■ Si le bruit est excessif sur la bande FM

Appareil principal

Appuyez sur [FM MODE] pour afficher "MONO".



Appuyez à nouveau sur [FM MODE] pour annuler le mode. Le mode est également annulé lorsque vous changez de fréquence.

Accord manuel

Appareil principal

- 1** Appuyez sur [INPUT SELECTOR] pour sélectionner "FM" ou "AM".
- 2** Appuyez sur [TUNE MODE] pour sélectionner "MANUAL".
- 3** Appuyez sur [v TUNING ^] pour sélectionner la fréquence.
Pour lancer l'accord automatique, appuyez de manière continue sur [v TUNING ^] jusqu'à ce que la fréquence commence à défiler. Le défilement cesse lorsqu'une station est captée.

■ Mise en mémoire du canal

Vous pouvez mettre en mémoire jusqu'à 15 stations respectivement pour les bandes FM et AM.

- 1** Lors de l'écoute de l'émission de radio
Appuyez sur [ENTER].
- 2** Lorsque la fréquence et "P" clignotent sur l'écran
Appuyez sur les touches numériques pour sélectionner un canal.
Vous pouvez également appuyer sur [^ CH v], puis sur [ENTER].
• Pour sélectionner un numéro à 2 chiffres
Exemple : 12 : [≧10] → [1] → [2].



Si vous mettez en mémoire une nouvelle station sur un canal déjà occupé par une station, cette dernière est effacée de la mémoire.

Diffusion RDS

Cet appareil peut afficher les données de texte transmises par le système de données radio (RDS) disponible dans certaines régions. Si la station que vous écoutez diffuse des signaux RDS, "RDS" s'allume sur l'afficheur.

Appuyez sur [RDS] de l'appareil principal ou sur la touche [FUNCTIONS] de la télécommande pour afficher les données.

À chaque pression sur la touche :

PS (réglage d'usine) → PTY → Affichage de la fréquence

Affichages PTY			
NEWS	VARIED	FINANCE	COUNTRY
AFFAIRS	POP M	CHILDREN	NATIONAL
INFO	ROCK M	SOCIAL A	OLDIES
SPORT	M.O.R. M*	RELIGION	FOLK M
EDUCATE	LIGHT M	PHONE IN	DOCUMENT
DRAMA	CLASSICS	TRAVEL	TEST
CULTURE	OTHER M	LEISURE	ALARM
SCIENCE	WEATHER	JAZZ	

*"M.O.R. M"=Musique grand public

Remarque

RDS Il se peut que les affichages RDS ne soient pas disponibles si la réception est mauvaise.

Raccordement d'antennes en option

Utilisez des antennes extérieures si la réception radio est mauvaise.

- Déconnectez l'antenne lorsque vous n'utilisez pas l'appareil.
- N'utilisez pas d'antenne extérieure lorsqu'il y a un orage.

Antenne FM extérieure (utilisation d'une antenne de télévision)

- Déconnectez l'antenne FM intérieure.
- L'antenne doit être installée par un technicien qualifié.

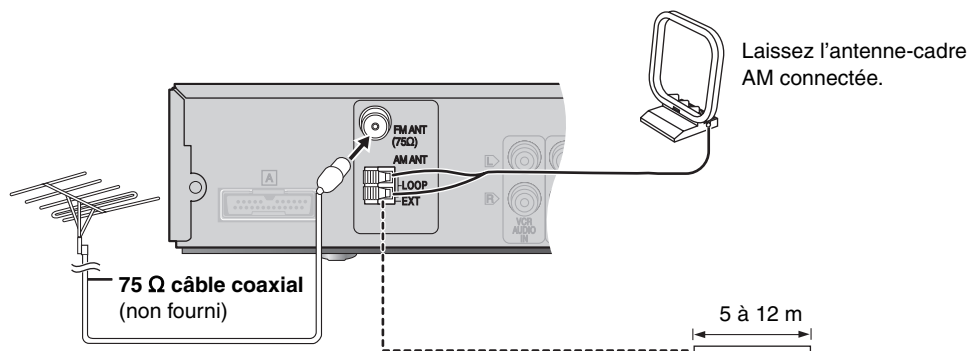

Antenne AM extérieure (Utilisation d'un fil à gaine plastique)

Faites courir un bout de fil à gaine plastique horizontalement le long d'une fenêtre ou de tout autre endroit pratique.

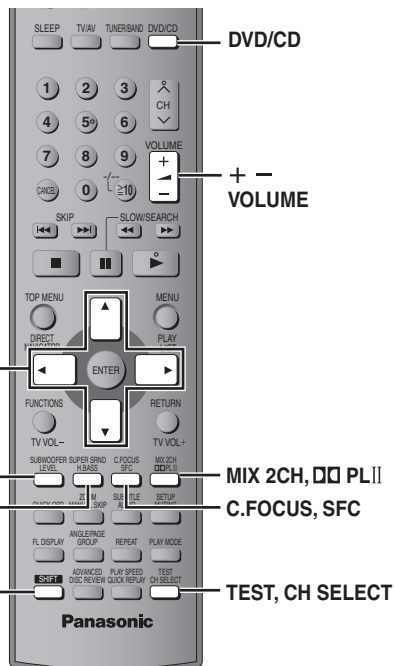

Remarque

- Le système de champ sonore qui suit n'a aucun effet lorsque le casque est raccordé. (Excluant la Commande de champ sonore)
- Avec certaines sources, il se peut que la qualité sonore diminue lorsque ces systèmes de champ sonore sont utilisés. Le cas échéant, désactivez le système de champ sonore activé.
- Si vous activez Super Surround, Dolby Pro Logic II est annulé, et inversement.
- Les fonctions suivantes peuvent être inopérantes selon l'enregistrement du disque.

C.FOCUS SFC	Commande de champ sonore
----------------	---------------------------------

Change la qualité sonore.

Appuyez sur [SFC].

À chaque pression sur la touche :

- FLAT:** Annuler (aucun effet n'est ajouté) (réglage d'usine).
- HEAVY:** Confère plus de dynamisme à la musique rock.
- CLEAR:** Clarifie les sons aigus.
- SOFT:** Pour la musique d'ambiance.
- DISCO:** Fait résonner le son pour vous donner l'impression d'être dans une discothèque.
- LIVE:** Ajoute de la vie aux voix.
- HALL:** Fait résonner le son pour vous donner l'impression d'être dans un hall.

Pour vérifier le réglage actuel

Appuyez sur [SFC].

SHIFT + SUPER SRND H.BASS	Super Surround
------------------------------	-----------------------

Ajoute des effets surround au son stéréo.

Appuyez sur [SHIFT]+[SUPER SRND].



À chaque pression sur la touche :

- MUSIC:** Ajoute des effets surround aux sources stéréo.
- MOVIE:** Utilisez ce mode pour faire la lecture des films.
- PARTY:** Vous obtiendrez un effet stéréo quelle que soit votre position d'écoute.
- OFF:** Annuler

- Vous pouvez ajuster le volume des haut parleurs surround pour obtenir l'effet surround optimal (→ page 25, Ajustement du niveau des enceintes).
- Super Surround ne fonctionne pas lors de la lecture d'un DVD enregistré avec une source multi-canal.

SHIFT + C.FOCUS SFC	Focalisation centrale
------------------------	------------------------------

(Disques sur lesquels les dialogues sont enregistrés sur le canal central.)

Vous pouvez faire en sorte que le son du haut parleur central semble provenir directement du téléviseur.

Appuyez sur [SHIFT]+[C.FOCUS].

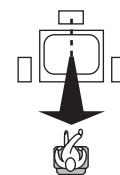

À chaque pression sur la touche :
C FOCUS ON ← → C FOCUS OFF

- Ne fonctionne pas lorsque le mode Super Surround est activé.
- Fonctionne également lorsque le mode Dolby Pro Logic II est activé.

MIX 2CH DOLBY II	Dolby Pro Logic II
---------------------	---------------------------

Sauf **DivX**

Dolby Pro Logic II est un décodeur évolué qui extrait 5-canaux surround (avant gauche, avant droit, central, surround gauche et surround droit) de toute source stéréo, que celle-ci ait été ou non codée en Dolby Surround.

Appuyez sur [DOLBY II].



À chaque pression sur la touche :

- MOVIE:** Film enregistré en Dolby Surround.
- MUSIC:** Sources stéréo
- OFF:** Annuler

- Ne fonctionne qu'en mode DVD/CD.
- "DOLBY II" s'allume lorsqu'un effet est produit.

SHIFT + MIX 2CH DOLBY II	Conversion des signaux multicanal sur 2 canaux
-----------------------------	-------------------------------------------------------

Lorsque nécessaire, vous pouvez convertir le signal de sortie sur 2 canaux.

Appuyez sur [SHIFT]+[MIX 2CH].



À chaque pression sur la touche :
MIX 2CH ON ← → MIX 2CH OFF

Lorsque "D.MIX" clignote sur l'afficheur, cela signifie que le disque contient des signaux multicanal non convertibles vers le bas. **DVD-A**

SUPER SRND H.BASS **Amélioration des graves**

Vous pouvez améliorer le son basse fréquence de sorte que les basses puissent être entendues clairement, même si l'acoustique de la pièce n'est pas optimale. L'appareil sélectionne automatiquement le réglage le mieux adapté au type de source de lecture.

Appuyez sur [H.BASS].

HT845 **HT885** H.BASS Cet indicateur s'allume sur l'appareil principal.



● **DVD-V** **RAM** **DVD-RW (VR)**

H. BASS ON (réglage d'usine) ↔ H. BASS OFF

● **Lorsqu'une autre source est sélectionnée**

H. BASS OFF (réglage d'usine) ↔ H. BASS ON

Votre réglage est conservé et rappelé chaque fois que vous lisez le même type de source.

SUBWOOFER LEVEL **Niveau du subwoofer**

Vous pouvez régler la quantité de graves. L'appareil sélectionne automatiquement le réglage le mieux adapté au type de source de lecture.

Appuyez sur [SUBWOOFER LEVEL].

● **DVD-V** **RAM** **DVD-RW (VR)**

SUB W 4 (réglage d'usine) → SUB W 1 → SUB W 2 → SUB W 3

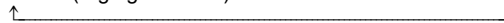

● **Lorsqu'une autre source est sélectionnée**

SUB W 2 (réglage d'usine) → SUB W 3 → SUB W 4 → SUB W 1

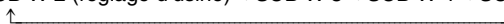

Votre réglage est conservé et rappelé chaque fois que vous lisez le même type de source.

SHIFT + TEST CH SELECT **Ajustement du niveau des enceintes**

C'est une des façons d'obtenir les effets surround désirés.

Préparatifs

Appuyez sur [DVD/CD].

1 En cas d'arrêt et en l'absence d'affichage à l'écran

Appuyez sur [SHIFT]+[TEST] pour émettre un signal de test.

L: Avant gauche C: Central R: Avant droit
RS: Surround droit LS: Surround gauche

● Aucun signal de test n'est émis par le canal SW (subwoofer).

2 Appuyez sur [VOLUME, +] ou [-] pour régler le volume sur le niveau normalement utilisé pour l'écoute.

3 Appuyez sur [▲] (hausse) ou [▼] (baisse) pour ajuster le niveau pour chacune des enceintes.

C, RS, LS: -6 dB à +6 dB
(L, R: Seule la balance est réglable.)

● **Pour ajuster la balance des enceintes avant**

Pendant l'émission du signal de test, appuyez sur [◀, ▶].

● Ajustez le niveau de l'enceinte pour qu'il soit identique à celui des enceintes avant.

Pour arrêter le signal de test

Appuyez à nouveau sur [SHIFT]+[TEST].

■ Pour ajuster le niveau des enceintes pendant la lecture

(Efficace lors de la lecture en mode audio multicanal ou lorsque Dolby Pro Logic II ou Super Surround est activé.)

1 Appuyez sur [CH SELECT] pour sélectionner l'enceinte.

L → C → R → RS → LS → SW



SW: Subwoofer

- L'ajustement du canal SW n'est possible que si le disque contient des signaux pour le canal du subwoofer.
- "SW" n'apparaît pas sur l'afficheur et ne peut pas être ajusté lorsque Dolby Pro Logic II est activé.
- "S" apparaît sur l'afficheur lorsque "MUSIC" ou "MOVIE" est sélectionné avec Super Surround (→ page 24). Dans ce cas, vous pouvez ajuster le niveau des deux haut parleurs surround en même temps [▲, ▼].
S: -6 dB à +6 dB

2 Appuyez sur [▲] (hausse) ou [▼] (baisse) pour ajuster le niveau pour chacune des enceintes.

C, RS, LS, SW: -6 dB à +6 dB
(L, R: Seule la balance est réglable.)

● **Pour ajuster la balance des enceintes avant**

Lorsque "L" ou "R" est sélectionné, appuyez sur [◀, ▶].

Commande d'autres composants

■ Exemple de raccordement

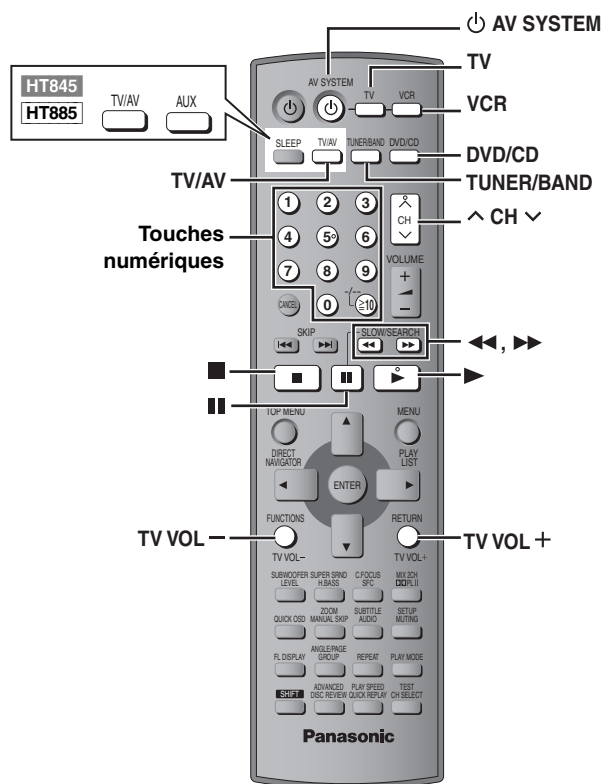
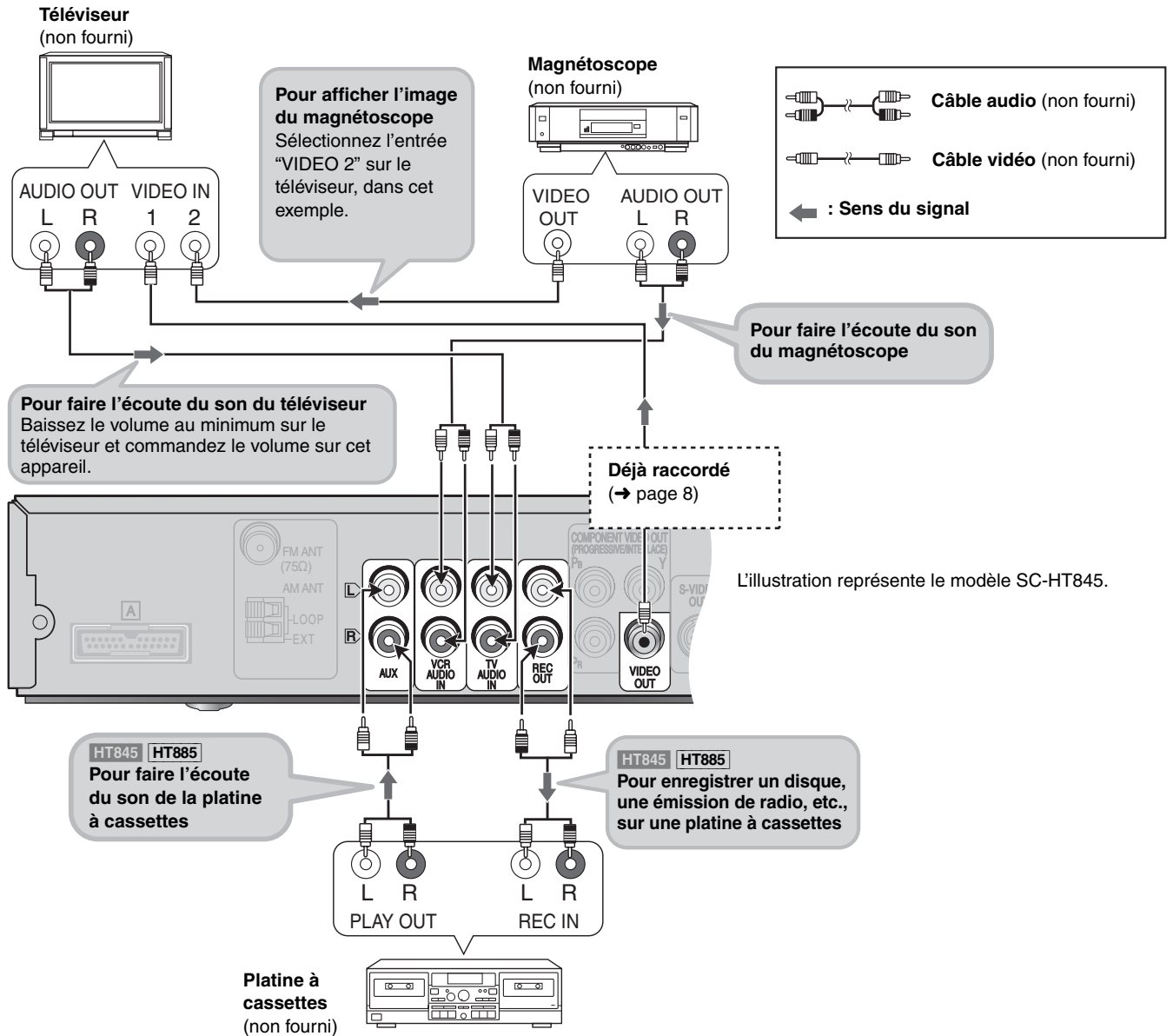

Commande du téléviseur et du magnétoscope

Vous pouvez utiliser la télécommande de cet appareil avec un téléviseur ou magnétoscope Panasonic. Raccordez le composant en vous référant à "Exemple de raccordement" (→ page 26).

Remarque

Avec certains modèles il se peut que la télécommande ne fonctionne pas correctement.

Téléviseur

Préparatifs

Pointez la télécommande vers l'appareil et appuyez sur [TV] pour allumer la touche, puis pointez-la vers le téléviseur pour effectuer les opérations suivantes :

Mise sous/hors tension du téléviseur

Appuyez sur [⏻ AV SYSTEM].

Changement de mode d'entrée vidéo sur le téléviseur

Appuyez sur [TV/AV].

Changement de canal

Appuyez sur [^ CH v].

Réglage du volume

Appuyez sur [TV VOL-] ou [TV VOL+].

Magnétoscope

Préparatifs

- Changez le mode d'entrée vidéo sur le téléviseur ("VIDEO 2" dans l'exemple).
- Pointez la télécommande vers l'appareil et appuyez sur [VCR] pour allumer la touche, puis pointez-la vers le magnétoscope pour effectuer les opérations suivantes :

Mise sous/hors tension du magnétoscope

Appuyez sur [⏻ AV SYSTEM].

Lecture, pause et arrêt

Appuyez sur [▶] (lecture), [⏸] ou [■].

Avance/recul rapide

Appuyez sur [◀◀] ou [▶▶].

Raccordement d'un lecteur de disque laser ou d'un tourne-disque

Raccordez un magnétoscope (→ page 26) et sélectionnez "VCR" comme source.

Nous recommandons l'utilisation d'un tourne-disque avec égaliseur phono intégré. Si votre lecteur ne possède pas d'égaliseur intégré, raccordez-le à un égaliseur séparé, puis à l'appareil.

Changement de code de télécommande

(HT845 HT885)

Cette télécommande peut également commander certaines autres marques de téléviseur et de magnétoscope. Changez le code pour commander ces composants (→ droite).

Pointez la télécommande vers le composant.

Tout en appuyant sur [TV] ou [VCR]

Appuyez sur les touches numériques pour saisir le premier chiffre, puis le second.

La télécommande émet le signal de mise sous/hors tension. S'il s'agit du bon code, le composant se met sous ou hors tension. Sinon, essayez avec un autre code.

Remarque

Après un changement de piles les codes doivent être saisis à nouveau.

Commande de la platine à cassettes

(HT845 HT885)

Enregistrement sur la platine à cassettes

1 Appuyez sur [DVD/CD] pour sélectionner "DVD/CD".

ou

Appuyez sur [TUNER/BAND] pour sélectionner "FM" ou "AM".

2 Lancez l'enregistrement et la lecture.

Écoute de la platine à cassettes

Appuyez sur [AUX] pour sélectionner "AUX" comme source.

Liste des codes de téléviseur

PANASONIC:	01, 29, 30, 31	MITSUBISHI:	14, 19, 28, 36
AKAI:	07, 11, 28, 36, 37	NOKIA:	05, 07, 37
ALBA:	05, 11, 12	NORDMENDE:	26, 41
BAUR:	32	OCEANIC:	27, 35
BLAUPUNKT:	28, 36	ORION:	02, 03, 05, 10, 11, 12, 38
BRANDT:	26, 41	PHILIPS:	11, 12, 13, 15
BUSH:	02, 05, 10, 11, 12, 32, 38	PHONOLA	11, 12
DAEWOO:	11, 12, 32	RADIOLA:	11, 12
DUAL:	32	ROADSTAR:	39
FERGUSON:	11, 12	SABA:	26, 41
FINLUX:	11, 12, 22, 23, 24, 25, 40	SALORA:	07, 37
FISHER:	37	SAMSUNG:	11, 12, 15, 21, 25, 34, 39
FUNAI:	02, 38	SANYO:	07, 17, 25, 37
GOLDSTAR:	11, 12	SCHNEIDER:	11, 12
GOODMANS:	11, 12, 25, 32	SEG:	39, 40
GRUNDIG:	28, 36	SELECO:	11, 24
HITACHI:	01, 09, 26, 41	SHARP:	17, 20
ICE:	21, 39	SIEMENS:	11, 12, 17, 28, 36
INNO HIT:	34	SINUDYNE:	02, 05, 11, 12, 22, 24, 38, 40
ITT/NOKIA:	05, 07, 37	SONY:	16
JVC:	18	THOMSON:	05, 26, 41
KENDO:	40	THORN:	06, 08, 11, 12, 14, 16, 25, 32
LOEWE:	14, 33	TOSHIBA:	03, 04, 06, 08
LOEWE OPTA:	32	UNIVERSUM:	39
LUXOR:	37	WHITE WESTING HOUSE:	11, 12, 22, 40
MATSUI:	02, 05, 06, 07, 10, 11, 12, 25, 37, 38		

Liste des codes de magnétoscope

PANASONIC:	01, 29, 30	NEC:	04, 21, 36, 37
AKAI:	06, 08, 16, 17, 19, 37	NOKIA:	08, 10, 11, 18, 22, 27, 37
ALBA:	02, 06, 23	NORDMENDE:	20, 21
BAIRD:	08, 10, 37	OKANO:	06
BLAUPUNKT:	01, 26, 29, 30, 33	ORION:	05, 09
BUSH:	02, 09, 23	PHILIPS:	22, 32, 33, 34, 35
DAEWOO:	15	PHONOLA:	32
FERGUSON:	31	RFT:	33
FISHER:	05, 07, 10, 11, 12	ROADSTAR:	02, 03, 18, 23, 27
GOLDSTAR/LG:	03, 04, 36, 37	SABA:	21
GOODMANS:	02, 03, 18, 23, 27, 33	SALORA:	08, 11, 17, 19, 37
GRUNDIG:	02, 23, 26, 28, 32, 33	SAMSUNG:	15, 16, 18, 27
HCM:	02, 23	SANYO:	07, 10, 11
HITACHI:	13, 14	SCHAUB LORENZ:	10
ITT:	08, 10, 11, 37	SCHNEIDER:	02, 03, 18, 23, 27, 32
ITT/NOKIA:	18, 27, 37	SEG:	02, 18, 23, 27
JVC:	20, 21	SHARP:	22
KENDO:	08, 09, 37	SIEMENS:	03, 10, 11, 32
LOEWE:	03, 32	SONY:	24, 25, 26
LUXOR:	08, 10, 11, 17, 19, 37	THOMSON:	21
MATSUI:	03, 05, 09	THORN:	10
METZ:	01	TOSHIBA:	15, 17, 19, 32
MITSUBISHI:	17, 19, 21, 32	UNIVERSUM:	03, 08, 32, 37

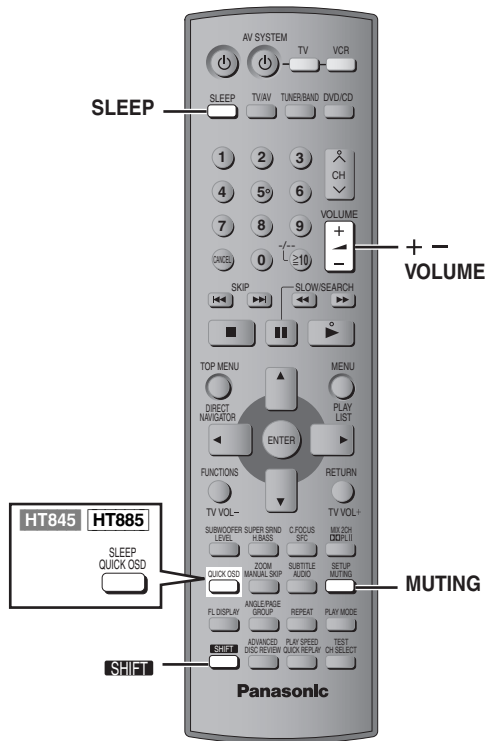

Utilisation du casque

Appareil principal

- 1 Baissez le volume et raccordez le casque (non fourni).
Type de fiche de casque : 3,5 mm stéréo

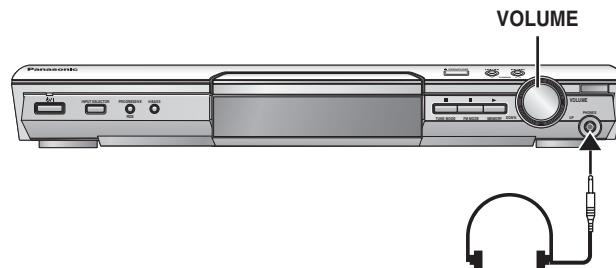

- 2 Ajustez le volume du casque avec [VOLUME].
• L'audio commute automatiquement en stéréo (2-canaux).

Remarque

Évitez l'écoute sur des périodes prolongées, pour éviter tout dommage à l'ouïe.



Appuyez sur [SLEEP]
(HT845 HT885 [SHIFT]+[SLEEP]) pour sélectionner le temps (en minutes).

SLEEP 30 → SLEEP 60 → SLEEP 90
↑ OFF ← SLEEP 120 ←

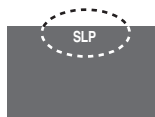

Pour annuler la minuterie

Appuyez sur [SLEEP] (HT845 HT885 [SHIFT]+[SLEEP]) pour sélectionner "OFF".

Pour vérifier le temps restant

Appuyez de nouveau sur [SLEEP]
(HT845 HT885 [SHIFT]+[SLEEP]).

Pour modifier le réglage

Reprenez la procédure du début.



Mise en sourdine

Appuyez sur [MUTING].

"MUTING" clignote sur l'afficheur de l'appareil.



Pour annuler

- Appuyez de nouveau sur [MUTING] ou baissez le volume au minimum (— dB), puis augmentez-le de nouveau jusqu'au niveau désiré.
- La mise en sourdine est annulée lorsque vous commutez l'appareil en mode d'attente.

Autres options pour installer les enceintes

■ Fixation murale

Vous pouvez également fixer les enceintes sur un mur.

① Insérez une vis (non fournie) dans un mur.

② Installez solidement l'enceinte sur la (les) vis de sorte qu'elle(s) se trouve(nt) bien insérée(s) dans chaque orifice.

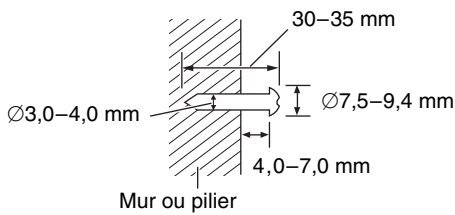

• Le mur ou le pilier sur lequel vous installerez les enceintes doit pouvoir supporter 10 kg par vis. Pour fixer les enceintes à un mur, demandez les conseils d'un entrepreneur en habitation qualifié. Vous risquez d'endommager le mur et les enceintes si ces dernières ne sont pas correctement fixées.

• Pour installer les enceintes avant (ou surround **HT885**) sur les murs, l'utilisation de câbles d'enceinte en option est recommandée. (Vous pouvez également retirer les câbles d'enceinte des tiges fournies avec ce système.)

HT845 (Enceintes avant uniquement) **HT885** (Enceintes avant et haut parleurs surround)

• Si vous montez les enceintes avant ou haut parleurs surround sur un mur, nous recommandons d'utiliser un cordon (non fourni) pour éviter qu'elles ne tombent (→ page 5).

Exemple :

Haut parleurs surround **HT535**

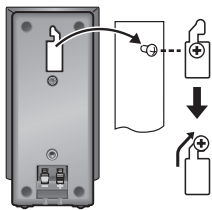

Haut parleur central

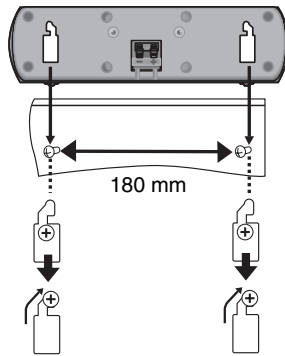

Enceintes avant **HT845**

Enceintes avant et haut parleurs surround **HT885**

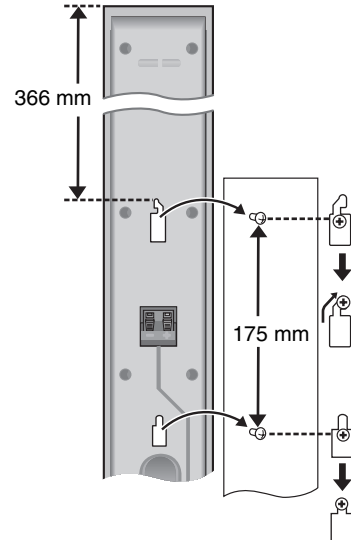

Dans cette position, l'enceinte risque probablement de tomber si elle est déplacée vers la gauche ou la droite.



Déplacez l'enceinte de sorte que la vis se trouve dans cette position.

■ Mise en place des supports d'enceinte (non fournis)

(Sauf **HT535** **HT845** Enceintes avant **HT885** Enceintes avant et haut parleurs surround)

Avant d'acheter les supports, assurez-vous qu'ils remplissent les conditions suivantes.

Notez le diamètre et la longueur nécessaires pour les vis, ainsi que la distance entre les vis indiquée sur le schéma.

• Les supports doivent pouvoir supporter plus de 10 kg.

• Les supports doivent demeurer stables même lorsque les enceintes sont installées en position élevée.

Exemple :

Haut parleurs surround **HT535**

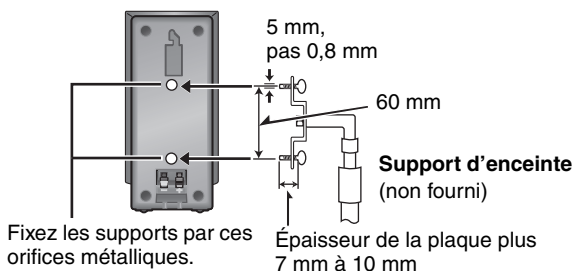

Le contenu DivX Video-on-Demand (VOD) est codé pour assurer la protection des droits d'auteur. Pour lire du contenu DivX VOD sur cet appareil, vous devez préalablement l'enregistrer.

Suivez les instructions en ligne pour acheter du contenu DivX VOD afin de saisir le code d'enregistrement de l'appareil et l'enregistrer. Pour plus d'informations sur DivX VOD, visitez le site www.divx.com/vod.

Afficher le code d'enregistrement de l'appareil

(→ page 21, "DivX Registration" dans l'onglet "Others")

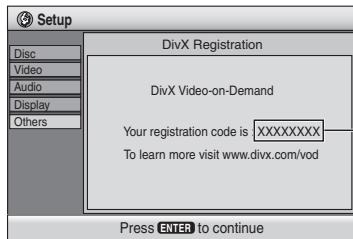

8 caractères
alphanumériques

- Il est conseillé de noter ce code afin de le consulter ultérieurement.
- Après la première lecture d'un contenu DivX VOD, un autre code d'enregistrement s'affiche dans "DivX Registration". N'utilisez pas ce code d'enregistrement pour acheter du contenu DivX VOD. Si vous utilisez ce code pour acheter du contenu DivX VOD, et si vous lisez ce contenu sur cet appareil, vous ne pourrez plus lire le contenu acheté à l'aide du code précédent.
- Si vous achetez du contenu DivX VOD à l'aide d'un code d'enregistrement différent de celui de cet appareil, vous ne pourrez pas lire ce contenu. ("Authorization Error" s'affiche.)

À propos du contenu DivX qui ne peut être lu qu'un certain nombre de fois

Certains contenus DivX VOD ne peuvent être lus qu'un certain nombre de fois. Au cours de la lecture de ce type de contenu, le nombre de lectures restantes est affiché. Vous ne pouvez plus lire ce contenu lorsque le nombre de lectures restantes est égal à zéro. ("Rented Movie Expired" s'affiche.)

Lors de la lecture de ce contenu

- Le nombre de lectures restantes est diminué d'un point si
 - vous mettez l'appareil hors tension ou appuyez sur [SHIFT]+[SETUP].
 - vous appuyez sur [■]. (Appuyez sur [■] pour interrompre la lecture.)
 - vous appuyez sur [◀◀, ▶▶] ou [◀◀, ▶▶] etc. et vous atteignez un autre contenu ou le début du contenu en cours de lecture.
- Les fonctions de reprise (→ page 13, Arrêt) et Marker (→ page 19, Play Menu (Menu de lecture)) ne fonctionnent pas.

Manipulation du disque

■ Pour nettoyer les disques

Passez un chiffon humide, puis essuyez avec un chiffon sec.



■ Précautions à prendre pour manipuler les disques

- Ne fixez ni étiquettes ni autocollants aux disques (cela risquerait de faire gondoler le disque et de le rendre inutilisable).
- Évitez d'écrire sur la face imprimée du disque avec un stylo à bille ou tout autre instrument d'écriture.
- N'utilisez aucun solvant, tel que vaporisateur de nettoyeur à disque, benzine, diluant, liquide de protection antistatique, etc.
- N'utilisez pas de protecteurs ou de caches antirayures.
- N'utilisez pas les disques suivants :
 - Disques dont les autocollants ou étiquettes retirés ont laissé un morceau d'adhésif exposé (comme sur les disques loués, etc.).
 - Disques très gondolés ou fissurés.
 - Disques de forme irrégulière, comme ceux en forme de cœur.

Décodeur

Un décodeur ramène les signaux audio codés des disques DVD à leur forme normale. Cette opération est appelée décodage.

DivX

Format de compression vidéo développé par DivXNetworks, Inc. qui compresse les fichiers vidéo sans perte importante de qualité vidéo.

Dolby Digital

Procédé de codage de signaux numériques mis au point par Dolby Laboratories. Le signal audio stéréo (2 canaux) mis à part, ces signaux peuvent aussi être de type audio multi-canaux. Grâce à ce procédé, une grande quantité d'informations audio peut être enregistrée sur un seul disque.

DTS (Digital Theater Systems)

Ce système surround est utilisé dans de nombreuses salles de cinéma, aux quatre coins du globe. Il offre une bonne séparation des canaux, rendant possible des effets sonores réalistes.

Gamme dynamique

La gamme dynamique est la différence entre le plus bas niveau de son pouvant être perçu au-dessus du bruit de l'équipement et le plus haut niveau de son avant qu'une distorsion ne se produise.

Image fixe et trame fixe

Les images animées des films sont obtenues par assemblage d'images fixes. Environ 30 images sont affichées par seconde. Une image est composée de deux trames. Un téléviseur ordinaire affiche ces trames l'une après l'autre pour créer des images. Une image fixe est affichée lorsque vous mettez un film sur pause. Une image fixe est composée de deux trames alternées, si bien que l'image peut paraître floue, mais la qualité générale est élevée. Une trame fixe n'est pas floue, mais elle ne comporte que la moitié des informations d'une image fixe, de sorte que la qualité d'image est inférieure.

I/P/B

MPEG 2, le standard de compression vidéo adopté pour le DVD-Vidéo, code les images vidéo en utilisant les trois types d'image suivants.

I: Image intra

Cette image offre la meilleure qualité d'image et c'est donc celle que vous devez utiliser pour le réglage de l'image.

P: Image prédite

Cette image est calculée d'après les images I ou P qui la précèdent.

B: Image prédite bidirectionnelle

Cette image est calculée d'après les images I et P qui la précèdent et la suivent, et c'est donc celle qui comporte le moins d'informations.

PCM linéaire (modulation par impulsions codées)

Il s'agit de signaux numériques non compressés, similaires à ceux des CD.

MPEG4

Système de compression principalement utilisé pour les appareils mobiles et les réseaux, qui permet un enregistrement hautement efficace à un faible débit binaire.

Commande de lecture (PBC ou Playback Control)

Si un Vidéo CD est doté de la fonction de commande de lecture, vous pouvez sélectionner des scènes et des informations à l'aide des menus.

Fréquence d'échantillonnage

L'échantillonnage désigne la conversion en chiffres (codage numérique) de hauteurs d'ondes sonores (signal analogique) capturées à intervalles donnés. La fréquence d'échantillonnage désigne le nombre d'échantillons capturés par seconde, de sorte que plus ce nombre est élevé, plus la reproduction du son est fidèle à l'original.

Entretien

Nettoyez cet appareil avec un chiffon doux et sec.

- N'utilisez jamais d'alcool, de diluant à peinture ou de benzine pour nettoyer cet appareil.
- Avant d'utiliser un chiffon imprégné chimiquement, lisez attentivement les instructions qui l'accompagnent.

N'utiliser aucun des produits de nettoyage de lentille laser disponibles actuellement sur le marché. Cela risque d'entraîner des dysfonctionnements. (Le nettoyage de la lentille de lecture n'est généralement pas nécessaire bien que cela dépende de l'environnement d'utilisation.)

Avant de déplacer l'appareil, assurez-vous que le tiroir de disque est vide.

Sinon, vous risquez d'endommager gravement le disque et l'appareil.

Liste des codes de langue

Abkhaze:	6566	Estonien:	6984	Lingala:	7678	Sindhi:	8368
Afar:	6565	Fidjien:	7074	Lituanien:	7684	Slovaque:	8375
Afrikaans:	6570	Finnois:	7073	Macédonien:	7775	Slovène:	8376
Albanais:	8381	Français:	7082	Malais:	7783	Somali:	8379
Allemand:	6869	Frison:	7089	Malayalam:	7776	Souahéli:	8387
Amharique:	6577	Féroïen:	7079	Malgache:	7771	Soudanais:	8385
Anglais:	6978	Galicien:	7176	Maltais:	7784	Suédois:	8386
Arabe:	6582	Gallois:	6789	Maori:	7773	Tadjik:	8471
Arménien:	7289	Gaélique écossais:	7168	Marathe:	7782	Tagal:	8476
Assamais:	6583	Grec:	6976	Moldave:	7779	Tamoul:	8465
Aymara:	6589	Groenlandais:	7576	Mongol:	7778	Tatar:	8484
Azerbaïdjanais:	6590	Guarani:	7178	Nauri:	7865	Tchèque:	6783
Bachkir:	6665	Gujrati:	7185	Norvégien:	7879	Telugu:	8469
Basque:	6985	Géorgien:	7565	Néerlandais:	7876	Thaï:	8472
Bengali, bangla:	6678	Haoussa:	7265	Népalais:	7869	Tibétain:	6679
Bhoutani:	6890	Hindi:	7273	Oriya:	7982	Tigrigna:	8473
Bihari:	6672	Hongrois:	7285	Ourdou:	8582	Tonga:	8479
Birman:	7789	Hébreu:	7387	Ouzbek:	8590	Turc:	8482
Biélorusse:	6669	Indonésien:	7378	Pachto, pachtou:	8083	Turkmène:	8475
Breton:	6682	Interlingua:	7365	Pendjabi:	8065	Twi:	8487
Bulgare:	6671	Irlandais:	7165	Persan:	7065	Ukrainien:	8575
Cachemirien:	7583	Islandais:	7383	Polonais:	8076	Vietnamien:	8673
Cambodgien:	7577	Italien:	7384	Portugais:	8084	Volapük:	8679
Catalan:	6765	Japonais:	7465	Quéchua:	8185	Wolof:	8779
Chinois:	9072	Javanais:	7487	Rhétio-roman:	8277	Xhosa:	8872
Cingalais:	8373	Kannada:	7578	Roumain:	8279	Yiddish:	7473
Corse:	6779	Kazakh:	7575	Russe:	8285	Yorouba:	8979
Coréen:	7579	Kirghiz:	7589	Samoan:	8377	Zoulou:	9085
Croate:	7282	Kurde:	7585	Sanscrit:	8365		
Danois:	6865	Laotien:	7679	Serbe:	8382		
Espagnol:	6983	Latin:	7665	Serbo-croate:	8372		
Espéranto:	6979	Lette, letton:	7686	Shona:	8378		

Windows Media et le logo Windows sont des marques déposées de Microsoft Corporation pour les États-Unis et/ou les autres pays.

WMA est un format de compression mis au point par Microsoft Corporation. La qualité sonore est identique à celle du MP3 mais les fichiers sont de plus petite taille.



HighMAT™ et le logo HighMAT sont des marques de commerce ou des marques de commerce déposées de Microsoft Corporation aux États-Unis et/ou dans d'autres pays.

Fabriqué sous licence de Dolby Laboratories. "Dolby", "Pro Logic" et le symbole double D sont des marques de commerce de Dolby Laboratories.

"DTS" et "DTS Digital Surround" sont des marques déposées de Digital Theater Systems, Inc.

Ce produit utilise une technologie de protection des droits d'auteur couverte par des brevets américains et d'autres droits de propriété intellectuelle de Macrovision Corporation et d'autres détenteurs de droits. L'utilisation de cette technologie de protection des droits d'auteur doit être autorisée par Macrovision Corporation. Elle n'est destinée qu'à une utilisation domestique ou à d'autres visualisations limitées sauf autorisation contraire de Macrovision Corporation. L'analyse par rétrotechnique et le désossage sont interdits.

MPEG Couche audio 3 est une technologie de décodage brevetée par Fraunhofer IIS et Thomson multimédia.

HDCD®, High Definition Compatible Digital® et Pacific Microsonics™ sont des marques déposées ou des marques commerciales de Pacific Microsonics, Inc. aux États-Unis et/ou dans d'autres pays.

Le système HDCD est fabriqué sous licence de Pacific Microsonics, Inc. Ce produit est couvert par un ou plusieurs des brevets suivants : n° 5,479,168, 5,638,074, 5,640,161, 5,808,574, 5,838,274, 5,854,600, 5,864,311, 5,872,531 aux États-Unis, et n° 669 114 en Australie. D'autres demandes de brevet sont en instance.

Ce produit est commercialisé conformément à la licence MPEG-4 Patent Systems Portfolio License pour une utilisation personnelle et non commerciale par un consommateur, pour (i) coder du contenu vidéo conformément à la norme MPEG-4 Visual ("MPEG-4 Video") et/ ou (ii) décoder du contenu vidéo MPEG-4 encodé par un consommateur dans le cadre d'une activité personnelle et non commerciale et/ou obtenue par le biais d'un fournisseur vidéo agréé par MPEG LA pour fournir du contenu vidéo MPEG-4. Aucune licence n'est octroyée ou n'implique une autre utilisation. Les informations complémentaires sur les utilisations promotionnelles, internes ou commerciales et sur la concession de licence sont disponibles auprès de MPEG LA, LLC. Voir <http://www.mpegla.com>.

Produit DivX Certified™. Compatibilité en lecture avec les gravures vidéo DivX®5, DivX®4, DivX®3, DivX® VOD (en conformité avec les exigences techniques de DivX Certified™).

DivX, DivX Certified, et les logos associés, sont des marques déposées de DivX Networks, Inc. et sont utilisés sous licence.

SECTION AMPLIFICATEUR

HT535

Puissance de sortie RMS : Dolby Digital Mode

Canal avant	55 W par canal (6 Ω), 1 kHz, distorsion harmonique totale 10 %
Canal surround	55 W par canal (6 Ω), 1 kHz, distorsion harmonique totale 10 %
Canal central	160 W par canal (6 Ω), 1 kHz, distorsion harmonique totale 10 %
Canal du subwoofer	220 W par canal (4 Ω), 100 Hz, distorsion harmonique totale 10 %
Puissance RMS totale en mode Dolby Digital	600 W

Puissance de sortie DIN : Dolby Digital Mode

Canal avant	40 W par canal (6 Ω), 1 kHz, distorsion harmonique totale 1 %
Canal surround	40 W par canal (6 Ω), 1 kHz, distorsion harmonique totale 1 %
Canal central	120 W par canal (6 Ω), 1 kHz, distorsion harmonique totale 1 %
Canal du subwoofer	150 W par canal (4 Ω), 100 Hz, distorsion harmonique totale 1 %
Puissance totale DIN en mode Dolby Digital	430 W

HT845

Puissance de sortie RMS : Dolby Digital Mode

Canal avant	70 W par canal (4 Ω), 1 kHz, distorsion harmonique totale 10 %
Canal surround	70 W par canal (4 Ω), 1 kHz, distorsion harmonique totale 10 %
Canal central	260 W par canal (4 Ω), 1 kHz, distorsion harmonique totale 10 %
Canal du subwoofer	260 W par canal (4 Ω), 100 Hz, distorsion harmonique totale 10 %
Puissance RMS totale en mode Dolby Digital	800 W

Puissance de sortie DIN : Dolby Digital Mode

Canal avant	45 W par canal (4 Ω), 1 kHz, distorsion harmonique totale 1 %
Canal surround	50 W par canal (4 Ω), 1 kHz, distorsion harmonique totale 1 %
Canal central	165 W par canal (4 Ω), 1 kHz, distorsion harmonique totale 1 %
Canal du subwoofer	160 W par canal (4 Ω), 100 Hz, distorsion harmonique totale 1 %
Puissance totale DIN en mode Dolby Digital	515 W

HT885

Puissance de sortie RMS : Dolby Digital Mode

Canal avant	170 W par canal (6 Ω), 1 kHz, distorsion harmonique totale 10 %
Canal surround	70 W par canal (4 Ω), 1 kHz, distorsion harmonique totale 10 %
Canal central	260 W par canal (4 Ω), 1 kHz, distorsion harmonique totale 10 %
Canal du subwoofer	260 W par canal (4 Ω), 100 Hz, distorsion harmonique totale 10 %
Puissance RMS totale en mode Dolby Digital	1000 W

Puissance de sortie DIN : Dolby Digital Mode

Canal avant	140 W par canal (6 Ω), 1 kHz, distorsion harmonique totale 1 %
Canal surround	55 W par canal (4 Ω), 1 kHz, distorsion harmonique totale 1 %
Canal central	180 W par canal (4 Ω), 1 kHz, distorsion harmonique totale 1 %
Canal du subwoofer	180 W par canal (4 Ω), 100 Hz, distorsion harmonique totale 1 %
Puissance totale DIN en mode Dolby Digital	750 W

SECTION TUNER FM/AM, BORNES

Stations mémorisées	15 stations FM 15 stations AM/MW
---------------------	-------------------------------------

Modulation de fréquence (FM)

Plage de fréquences	87,50–108,00 MHz (par pas de 50 kHz)
Sensibilité	1,5 μV (IHF)
Rapport S/B 26 dB	1,2 μV
Bornes d'antenne	75 Ω (asymétrique)

Modulation d'amplitude (AM/MW)

Plage de fréquences	522–1629 kHz (par pas de 9 kHz)
Sensibilité AM, rapport S/B 20 dB à 999 kHz	560 μV/m

Prise de casque

Borne	prise stéréo, 3,5 mm
-------	----------------------

SECTION DISQUES

Disques pris en charge (8 ou 12 cm)

- (1) DVD (DVD-Vidéo, DVD-Audio, DivX^{*1,2})
- (2) DVD-RAM (DVD-VR, JPEG^{*2,3}, MPEG4^{*2,4}, DivX^{*1,2})
- (3) DVD-R (DVD-Vidéo, DivX^{*1,2})
- (4) DVD-RW (DVD-Vidéo, DVD-VR, DivX^{*1,2})
- (5) +R/+RW (Vidéo)
- (6) CD, CD-R/RW [CD-DA, Vidéo-CD, SVCD^{*5}, MP3^{*2,6}, WMA^{*2,7}, JPEG^{*2,3}, MPEG4^{*2,4}, DivX^{*1,2}, HighMAT Niveau 2 (Audio et Image)]
 - *1 DivX 3.11, 4.x, 5.x
GMC (Global Motion Compensation) non pris en charge.
 - *2 Somme maximale combinée d'éléments audio, images et vidéo et de groupes dont la reconnaissance est possible : 4000 éléments audio, images et vidéo, et 400 groupes.
 - *3 Fichiers Exif Ver 2.1 JPEG Baseline
Résolution d'image : de 160×120 à 6144×4096 pixels (Sous-échantillonnage de 4:2:2 ou 4:2:0)
 - *4 Données MPEG4 enregistrées avec plusieurs caméscopes SD et enregistreurs DVD vidéo Panasonic
Conformes aux spécifications SD VIDEO (norme ASF)/MPEG4 (Simple Profile) du système vidéo/audio G.726
 - *5 Conforme à la norme IEC62107
 - *6 MPEG-1 Layer 3, MPEG-2 Layer 3
 - *7 Windows Media Audio Ver.9.0 L3
Incompatible avec Multiple Bit Rate (MBR)

Capteur

Longueur d'onde	CD 785 nm DVD 662 nm
Puissance laser	CLASSE 2/CLASSE 3A

Sortie audio (disque)

Nombre de canaux	5.1ch (FL, FR, C, SL, SR, SW)
------------------	-------------------------------

HT845 HT885 Performance audio

- (1) Réponse en fréquence
 - DVD (audio linéaire) 10 Hz–22 kHz (échantillonnage à 48 kHz)
10 Hz–44 kHz (échantillonnage à 96 kHz)
 - DVD-Audio 10 Hz–88 kHz (échantillonnage à 192 kHz)
 - CD-Audio 10 Hz–20 kHz
- (2) Rapport S/B
 - CD-Audio 95 dB
- (3) Gamme dynamique
 - DVD (audio linéaire) 95 dB
 - CD-Audio 93 dB
- (4) Distorsion harmonique totale
 - CD-Audio 0,005 %

SECTION VIDÉO

Système vidéo

Systèmes de signaux	PAL625/50, PAL525/60, NTSC
---------------------	----------------------------

Sortie vidéo composite

Niveau de sortie	1 V c-à-c (75 Ω)
Borne	Prise à broche (1 système) Prise péritel (1 système)

Sortie S-vidéo

Niveau de sortie Y	1 V c-à-c (75 Ω)
Niveau de sortie C	PAL; 0,3 V c-à-c (75 Ω) NTSC; 0,286 V c-à-c (75 Ω)
Borne	Borne S (1 système) Prise péritel (1 système)

Sortie vidéo composante

[NTSC : 525 (480) p/525 (480) i, PAL: 625 (576) p/625 (576) i]	
Niveau de sortie Y	1 V c-à-c (75 Ω)
Niveau de sortie P _B	0,7 V c-à-c (75 Ω)
Niveau de sortie P _R	0,7 V c-à-c (75 Ω)
Borne	Prise à broche (Y : vert, P _B : bleu, P _R : rouge) (1 système)

Sortie vidéo RGB

Niveau de sortie R	0,7 V c-à-c (75 Ω)
Niveau de sortie G	0,7 V c-à-c (75 Ω)
Niveau de sortie B	0,7 V c-à-c (75 Ω)
Borne	Prise péritel (1 système)

SECTION ENCEINTES

HT535 Enceintes avant SB-FS535

Type	2 voies, système 2 enceintes (Bass reflex)
Enceinte(s)	Impédance 6 Ω
1. Gamme étendue	à cône de 6,5 cm
2. Super tuteur	type piézo
Puissance d'entrée (IEC)	55 W (Max)
Niveau de pression sonore	80 dB/W (1,0 m)
Fréquence de recouvrement	10 kHz
Plage de fréquences	80 Hz–22 kHz (–16 dB) 95 Hz–20 kHz (–10 dB)

Dimensions (L×H×P)	218 mm×1080 mm (max)/984 mm (min)×243 mm
Poids	2,6 kg

HT535 Haut parleurs surround SB-FS536

Type	1 voie, système 1 enceinte (Bass reflex)
Enceinte(s)	Impédance 6 Ω
Gamme étendue	à cône de 6,5 cm
Puissance d'entrée (IEC)	55 W (Max)
Niveau de pression sonore	80 dB/W (1,0 m)
Plage de fréquences	88 Hz–25 kHz (–16 dB) 100 Hz–22 kHz (–10 dB)
Dimensions (L×H×P)	90 mm×193 mm×102 mm
Poids	0,7 kg

HT535 Haut parleur central SB-PC535

Type	2 voies, système 3 enceintes (Bass reflex)
Enceinte(s)	Impédance 6 Ω
1. Gamme étendue	à cône de 6,5 cm
2. Gamme étendue	à cône de 6,5 cm
3. Super tuteur	type piézo
Puissance d'entrée (IEC)	160 W (Max)
Niveau de pression sonore	83 dB/W (1,0 m)
Fréquence de recouvrement	10 kHz
Plage de fréquences	103 Hz–25 kHz (–16 dB) 116 Hz–22 kHz (–10 dB)
Dimensions (L×H×P)	320 mm×88 mm×96 mm
Poids	1,3 kg

HT535 Enceinte d'extrêmes-graves avec amplificateur SB-WA535

Type	1 voie, système 2 enceintes (Bass reflex)
Enceinte(s)	
1. Woofer	à cône de 13 cm
2. Woofer	à cône de 13 cm
Niveau de pression sonore	80 dB/W (1,0 m)
Plage de fréquences	40 Hz–220 Hz (–16 dB) 45 Hz–180 Hz (–10 dB)
Dimensions (L×H×P)	201,5 mm×368,2 mm×491,5 mm
Poids	11,3 kg

HT845 Enceintes avant SB-FS840

Type	2 voies, système 2 enceintes (Bass reflex)
Enceinte(s)	Impédance 4 Ω
1. Woofer	à cône de 8 cm
2. Tuteur	à cône de 6 cm
Puissance d'entrée (IEC)	70 W (Max)
Niveau de pression sonore	81 dB/W (1,0 m)
Fréquence de recouvrement	7 kHz
Plage de fréquences	78 Hz–45 kHz (–16 dB) 90 Hz–35 kHz (–10 dB)
Dimensions (L×H×P)	260 mm×1234 mm×270 mm
Poids	3,92 kg

HT845 Haut parleurs surround SB-FS841

Type	2 voies, système 2 enceintes (Bass reflex)
Enceinte(s)	Impédance 4 Ω
1. Woofer	à cône de 8 cm
2. Tuteur	à cône de 6 cm
Puissance d'entrée (IEC)	70 W (Max)
Niveau de pression sonore	80 dB/W (1,0 m)
Fréquence de recouvrement	5 kHz
Plage de fréquences	70 Hz–45 kHz (–16 dB) 85 Hz–35 kHz (–10 dB)
Dimensions (L×H×P)	100 mm×324 mm×112 mm
Poids	1,06 kg

HT845 Haut parleur central SB-PC840

Type	2 voies, système 3 enceintes (Bass reflex)
Enceinte(s)	Impédance 4 Ω
1. Woofer	à cône de 6,5 cm
2. Woofer	à cône de 6,5 cm
3. Tuteur	à cône de 6 cm
Puissance d'entrée (IEC)	260 W ^{**} (Max)
Niveau de pression sonore	82 dB/W (1,0 m)
Fréquence de recouvrement	5 kHz
Plage de fréquences	110 Hz–45 kHz (–16 dB) 140 Hz–35 kHz (–10 dB)
Dimensions (L×H×P)	320 mm×88 mm×96 mm
Poids	1,36 kg

HT845 Enceinte d'extrêmes-graves avec amplificateur SB-WA845

Type	1 voie, système 2 enceintes (Bass reflex)
Enceinte(s)	
1. Woofer	à cône de 13 cm
2. Woofer	à cône de 13 cm
Niveau de pression sonore	80 dB/W (1,0 m)
Plage de fréquences	40 Hz–220 Hz (–16 dB) 45 Hz–180 Hz (–10 dB)
Dimensions (L×H×P)	201,5 mm×368,2 mm×491,5 mm
Poids	11,3 kg

HT885 Enceintes avant SB-FS930

Type	2 voies, système 3 enceintes (Bass reflex)
Enceinte(s)	Impédance 6 Ω
1. Woofer	à cône de 8 cm
2. Woofer	à cône de 8 cm
3. Tuteur	à dôme annulaire de 6 cm
Puissance d'entrée (IEC)	170 W ^{**} (Max)
Niveau de pression sonore	84 dB/W (1,0 m)
Fréquence de recouvrement	7 kHz
Plage de fréquences	75 Hz–50 kHz (–16 dB) 90 Hz–45 kHz (–10 dB)
Dimensions (L×H×P)	260 mm×1234 mm×270 mm
Poids	4,35 kg

HT885 Haut parleurs surround SB-FS880

Type	2 voies, système 2 enceintes (Bass reflex)
Enceinte(s)	Impédance 4 Ω
1. Woofer	à cône de 8 cm
2. Tuteur	à dôme annulaire de 6 cm
Puissance d'entrée (IEC)	70 W (Max)
Niveau de pression sonore	81 dB/W (1,0 m)
Fréquence de recouvrement	7 kHz
Plage de fréquences	78 Hz–50 kHz (–16 dB) 90 Hz–45 kHz (–10 dB)
Dimensions (L×H×P)	260 mm×1234 mm×270 mm
Poids	3,92 kg

HT885 Haut parleur central SB-PC930

Type	2 voies, système 3 enceintes (Bass reflex)
Enceinte(s)	Impédance 4 Ω
1. Woofer	à cône de 6,5 cm
2. Woofer	à cône de 6,5 cm
3. Tuteur	à dôme annulaire de 6 cm
Puissance d'entrée (IEC)	260 W ^{**} (Max)
Niveau de pression sonore	82 dB/W (1,0 m)
Fréquence de recouvrement	5 kHz
Plage de fréquences	110 Hz–50 kHz (–16 dB) 140 Hz–45 kHz (–10 dB)
Dimensions (L×H×P)	320 mm×88 mm×96 mm
Poids	1,36 kg

HT885 Enceinte d'extrêmes-graves avec amplificateur SB-WA885

Type	1 voie, système 2 enceintes (Bass reflex)
Enceinte(s)	
1. Woofer	à cône de 15 cm
2. Woofer	à cône de 15 cm
Niveau de pression sonore	84 dB/W (1,0 m)
Plage de fréquences	34 Hz–220 Hz (–16 dB) 38 Hz–190 Hz (–10 dB)
Dimensions (L×H×P)	202 mm×410 mm×500 mm
Poids	13,7 kg

GÉNÉRALES

Alimentation	230 Vca, 50 Hz
Consommation	Appareil principal 25 W Subwoofer 250 W Subwoofer 340 W Subwoofer 390 W
Dimensions (L×H×P)	430 mm×60 mm×348,3 mm
Poids	Appareil principal 2,7 kg
Plage de température de fonctionnement	+5 °C à +35 °C
Plage d'humidité de fonctionnement	5 % à 90 % HR (sans condensation)

Consommation en mode d'attente environ 0,7 W

** Spécification avec un amplificateur équipé d'un filtre coupe-bas

Remarque

- Les spécifications sont sujettes à modification sans préavis. Les poids et dimensions sont approximatifs.
- La distorsion harmonique totale est calculée avec un analyseur de spectre numérique.

Avant de faire une demande de réparation, veuillez vérifier les points suivants. En cas de doute concernant l'un ou l'autre des points à vérifier ou si les solutions proposées dans le tableau ne permettent pas de régler le problème, veuillez contacter votre revendeur pour obtenir des instructions.

Alimentation

		Page
Pas d'alimentation.	● Insérez à fond le cordon d'alimentation et le câble système.	9
L'appareil se commut automatiquement en mode d'attente.	● La minuterie d'arrêt fonctionnait et a atteint la limite définie.	28

Fonction qui ne répond pas ou est inopérante

Pas de réponse lorsque vous appuyez sur un bouton quel qu'il soit.	<ul style="list-style-type: none"> ● Cet appareil ne peut pas lire les disques autres que ceux figurant pas dans le présent mode d'emploi. ● Il se peut que l'appareil ne fonctionne pas bien à cause de la foudre, de l'électricité statique ou d'un quelque autre facteur externe. Mettez l'appareil hors tension puis à nouveau sous tension. Autrement, mettez l'appareil hors tension, débranchez le cordon d'alimentation puis rebranchez-le. ● De la condensation s'est formée : Attendez 1 ou 2 heures pour la laisser s'évaporer. 	11 —
Pas de réponse lorsque vous appuyez sur les touches de la télécommande.	<ul style="list-style-type: none"> ● Assurez-vous que les piles sont bien installées. ● Les piles sont épuisées. Remplacez-les par des neuves. ● Pointez la télécommande vers le capteur de signal de télécommande pour exécuter les commandes. 	9 9 10
Pas d'image ni de son.	<ul style="list-style-type: none"> ● Vérifiez le raccordement vidéo ou audio. ● Vérifiez l'alimentation ou le réglage d'entrée sur l'appareil raccordé. ● Assurez-vous que le disque n'est pas vierge. 	4, 5, 7, 8, 26 — —
Vous avez oublié votre mot de passe pour la protection parentale. Rétablissez tous les pré-réglages d'usine sur l'appareil.	<ul style="list-style-type: none"> ● En mode d'arrêt et avec "DVD/CD" comme source, appuyez de manière continue sur la touche [■] de l'appareil principal et sur la touche [≥10] de la télécommande jusqu'à ce que "Initialised" disparaisse de l'écran du téléviseur. Éteignez puis rallumez l'appareil. <p>Tous les réglages d'usine sont alors rétablis.</p>	—

Opération spécifique indésirable ou inattendue

Le lancement de la lecture est retardé.	<ul style="list-style-type: none"> ● La lecture peut mettre un certain temps à commencer lorsqu'une piste MP3 contient des données d'image fixe. Le temps de lecture affiché n'est pas exact, même une fois la lecture de la piste commencée. Cela est normal. ● Cela est normal sur du contenu vidéo DivX. 	— —
Les dossiers qui se trouvent au-delà de la huitième couche de l'arborescence d'un disque de données ne s'affichent pas correctement. [WMA] [MP3] [JPEG] [MPEG4] [DivX]	<ul style="list-style-type: none"> ● Les dossiers qui se trouvent au-delà de la huitième couche de l'arborescence sont affichés en tant que huitième couche. 	—
Un écran de menu apparaît pendant le saut ou la recherche. [VCD]	<ul style="list-style-type: none"> ● Cela est normal avec les Vidéo CD. 	—
Le menu de commande de lecture ne s'affiche pas. [VCD] avec la commande de lecture	<ul style="list-style-type: none"> ● Appuyez deux fois sur [■] puis appuyez sur [▶] (lire). 	—
Les fonctions de lecture programmée et de lecture aléatoire sont inopérantes. [DVD-V]	<ul style="list-style-type: none"> ● Ces fonctions sont inopérantes avec certains disques DVD-Vidéo. 	—
Les éléments programmés ne sont pas lus. [DVD-V]	<ul style="list-style-type: none"> ● La lecture de certains éléments n'est pas possible même si vous les avez programmés. 	—
Le menu à l'écran indique "2" comme option de piste son lorsque vous appuyez sur [AUDIO] mais l'audio ne change pas. [DVD-A]	<ul style="list-style-type: none"> ● Même si aucune seconde piste son n'est enregistrée, deux chiffres sont normalement affichés. 	—
La lecture ne commence pas.	<ul style="list-style-type: none"> ● Cet appareil ne lit peut-être pas des fichiers WMA et MPEG4 contenant des données d'image fixe. ● Lors de la lecture de contenu DivX VOD, reportez-vous à la page d'accueil du site sur lequel vous avez acquis le contenu DivX VOD. (Exemple : www.divx.com/vod) [DivX] ● Si un disque contient des données CD-DA et d'autres formats, la lecture correcte risque de ne pas être possible. 	— — —
La lecture recommence au début de la piste lorsque la piste son est modifiée. [DVD-A]	<ul style="list-style-type: none"> ● Cela est normal sur un DVD-Audio. 	—
Les scènes sont sautées par intermittence. [RAM] [DVD-RW (VR)] [DVD-V]	<ul style="list-style-type: none"> ● Si vous modifiez les réglages de volume ou de champ/qualité sonore pendant ADVANCED DISC REVIEW, la fonction continue sans affichage à l'écran. Appuyez de nouveau sur [ADVANCED DISC REVIEW] pour annuler la fonction. 	14

Sous-titre

La position des sous-titres est incorrecte.	<ul style="list-style-type: none"> ● Réglez la position. ("Subtitle Position" dans Display Menu) 	19
Pas de sous-titres.	<ul style="list-style-type: none"> ● Affichez les sous-titres. ● Les sous-titres peuvent ne pas s'afficher selon le disque. [DivX] 	15 —

Marker

Impossible d'ajouter des marqueurs.	<ul style="list-style-type: none"> ● Vous ne pouvez pas ajouter des marqueurs. [RAM] [DVD-RW (VR)] ● Si le temps de lecture écoulé du disque n'apparaît pas sur l'afficheur de l'appareil, il n'est pas possible d'insérer des marqueurs. 	— —
--------------------------------------------	-------------------------------------------------------------------------------------------------------------------------------------------------------------------------------------------------------------------------------------------------------------------	--------

A-B Repeat

Le point B est spécifié automatiquement.	<ul style="list-style-type: none"> ● Lorsque la fin d'un élément est atteinte, elle est interprétée comme le point B. 	—
A-B Repeat est annulé automatiquement.	<ul style="list-style-type: none"> ● A-B Repeat est annulée lorsque vous appuyez sur [QUICK REPLAY]. 	—

Son anormal ou inadéquat

Son déformé.	<ul style="list-style-type: none"> ● Il peut y avoir génération de bruit lors de la lecture des fichiers WMA. 	—
Les effets sont inopérants.	<ul style="list-style-type: none"> ● Avec certains disques, les effets audio peuvent être nuls ou atténués. ● Multi Re-master ([HT845] [HT885]) et Dolby Pro Logic II ne fonctionnent pas si vous changez la vitesse de lecture. 	— —
Un bourdonnement est audible pendant la lecture.	<ul style="list-style-type: none"> ● Il y a un cordon d'alimentation ou une lampe fluorescente près du subwoofer. Maintenez les autres appareils et câbles à l'écart de l'enceinte d'extrêmes-graves. 	—
Pas de son	<ul style="list-style-type: none"> ● Il peut y avoir une interruption momentanée du son lorsque vous changez la vitesse de lecture. ● Les données audio risquent de ne pas être sorties du fait de la manière dont les fichiers ont été créés. [DivX] 	— 17
Son mixte.	<ul style="list-style-type: none"> ● Si vous utilisez en même temps la borne péritel SCART (AV) et les bornes d'entrée audio (TV AUDIO IN), mettez hors tension un des deux appareils raccordés à ces bornes. 	—

Je ne peux pas accéder au menu Setup (configuration).	<ul style="list-style-type: none"> ● Sélectionnez la source "DVD/CD". ● Annulez la lecture de tous les groupes, la lecture programmée ou la lecture aléatoire. 	— 15
-------------------------------------------------------	----------------------------------------------------------------------------------------------------------------------------------------------------------------------------------------	---------

L'image est anormale ou n'est pas visible

Image déformée.	<ul style="list-style-type: none"> ● Assurez-vous que l'appareil est raccordé directement au téléviseur, sans passer par un magnétoscope. ● Modifiez "Source Select" dans le Picture Menu. DivX 	8 19
La taille de l'image ne correspond pas à celle de l'écran.	<ul style="list-style-type: none"> ● Modifiez "TV Aspect" dans l'onglet "Video". ● Modifiez le réglage du Zoom. 	20 14
L'image se fige. DivX	<ul style="list-style-type: none"> ● L'image peut se figer si les fichiers DivX sont supérieurs à 2 Go. 	—
Il arrive que l'affichage soit incorrect ou que les couleurs soient pâles sur le téléviseur.	<ul style="list-style-type: none"> ● L'appareil et le téléviseur n'utilisent pas le même système vidéo. Utilisez un téléviseur multi-système ou PAL. ● Le système utilisé sur le disque n'est pas le même que celui du téléviseur. <ul style="list-style-type: none"> – Les disques PAL ne s'affichent pas correctement sur un téléviseur NTSC. – Cet appareil peut convertir les signaux NTSC en PAL 60 pour l'affichage sur un téléviseur PAL ("NTSC Disc Output" dans l'onglet "Video"). 	— — 21
Le menu ne s'affiche pas correctement.	<ul style="list-style-type: none"> ● Rétablissez le rapport de zoom sur "x 1.00". ● Réglez "Subtitle Position" dans Display Menu sur "0". 	14 19
La fonction de zoom automatique ne s'exécute pas correctement.	<ul style="list-style-type: none"> ● Désactivez la fonction de zoom du téléviseur. ● Utilisez les autres rapports de format pré-réglés ou effectuez l'ajustement manuellement. ● La fonction de zoom risque de ne pas être efficace, tout spécialement dans les scènes sombres, et d'être complètement inopérante avec certains types de disque. 	— 14 —
L'image disparaît sur le téléviseur ou des lignes apparaissent sur l'écran.	<ul style="list-style-type: none"> ● Les chargeurs de téléphone portable peuvent causer de l'interférence. ● Si vous utilisez une antenne de télévision intérieure, remplacez-la par une antenne extérieure. ● Le fil d'antenne du téléviseur est trop près de l'appareil. Éloignez de l'appareil le fil d'antenne du téléviseur. 	— — —

Mode vidéo progressif

Une image fantôme apparaît lorsque la sortie progressive est activée.	<ul style="list-style-type: none"> ● Ce problème est dû à la méthode de montage du contenu des DVD-Vidéo. Il devrait disparaître si vous utilisez la sortie entrelacée. Réglez "Video Output Mode" dans Picture Menu sur "625i" ou sur "525i". 	19
La sortie de l'image ne s'effectue pas en mode progressif.	<ul style="list-style-type: none"> ● Appuyez sur [PROGRESSIVE] sur l'appareil principal pour afficher "PRG". Ou sélectionnez "625p" ou "525p" dans "Video Output Mode" dans Picture Menu. ● Si l'appareil est raccordé au téléviseur par la borne VIDEO OUT ou S-VIDEO OUT ou SCART (AV), la sortie est alors en mode entrelacé même si "PRG" est affiché. 	12, 19 8

Écoute de la radio

Il y a du bruit. "ST" clignote ou ne s'allume pas. Son déformé.	<ul style="list-style-type: none"> ● Ajustez la position de l'antenne FM ou AM. ● Utilisez une antenne extérieure. 	— 23
J'entends un battement.	<ul style="list-style-type: none"> ● Mettez le téléviseur hors tension ou éloignez-le de l'appareil. 	—
J'entends un léger bourdonnement lorsque j'écoute une émission sur la bande AM.	<ul style="list-style-type: none"> ● Éloignez l'antenne des autres câbles. 	—

Fonctionnement du téléviseur

Je n'arrive pas à commander le téléviseur.	<ul style="list-style-type: none"> ● Appuyez d'abord sur [TV] pour faire fonctionner le téléviseur. ● Vérifiez le code de télécommande correspondant au fabricant du téléviseur. 	— 27
--------------------------------------------	----------------------------------------------------------------------------------------------------------------------------------------------------------------------------------------------------------	---------

Messages affichés sur l'appareil

L'affichage est foncé.	<ul style="list-style-type: none"> ● Sélectionnez "Bright" dans "FL Dimmer" dans l'onglet "Others". 	21
"NO PLAY"	<ul style="list-style-type: none"> ● Vous avez inséré un disque d'un type non pris en charge par l'appareil ; insérez un disque pris en charge. ● Vous avez inséré un disque vierge. 	11 —
"NO DISC"	<ul style="list-style-type: none"> ● Aucun disque n'est inséré : insérez-en un. ● Le disque n'est pas inséré correctement : insérez-le correctement. 	— 12
"F61"	<ul style="list-style-type: none"> ● Vérifiez les connexions des câbles d'enceinte et corrigez-les. Si cela ne règle pas le problème, c'est qu'il y a un problème d'alimentation. Consultez le revendeur. 	4, 5, 7
"DVD U11"	<ul style="list-style-type: none"> ● Le disque est encrassé. Nettoyez-le. 	30
"ERROR"	<ul style="list-style-type: none"> ● Une commande incorrecte a été effectuée. Consultez les instructions et recommencez. 	—
"DVD H□□" □□ représente un nombre.	<ul style="list-style-type: none"> ● Il se peut qu'un problème soit survenu. Le numéro qui suit le "H" varie suivant l'état de l'appareil. Mettez l'appareil hors tension puis à nouveau sous tension. Autrement, mettez l'appareil hors tension, débranchez le cordon d'alimentation puis rebranchez-le. ● Si le numéro de service ne disparaît pas, prenez-en note et contactez le personnel d'un centre de réparation agréé. 	— —

Messages affichés sur le téléviseur

"⊘"	<ul style="list-style-type: none"> ● Cela signifie que la commande désirée est interdite par l'appareil ou le disque. 	—
"Cannot play group xx, content xx" "Cannot display group xx, content xx"	<ul style="list-style-type: none"> ● Vous essayez de lire un groupe ou contenu incompatible. 	—
"Group xx, content xx is protected"	<ul style="list-style-type: none"> ● Vous essayez de lire un groupe ou contenu protégé. Vous ne pouvez plus le lire. 	—
"Cannot play audio" "No audio"	<ul style="list-style-type: none"> ● Aucune piste audio n'a été enregistrée, ou elle a été enregistrée dans un format incompatible avec cet appareil. Seule la lecture du contenu vidéo est possible. 	17
"Check the disc"	<ul style="list-style-type: none"> ● Le disque est peut-être encrassé. 	30
"This disc may not be played in your region"	<ul style="list-style-type: none"> ● Pour que cet appareil puisse faire la lecture d'un DVD-Vidéo, il faut que le disque ait ou comprenne le même code de zone que l'appareil, ou bien que ledit DVD-Vidéo porte l'indication "ALL". Vérifiez le code de zone de cet appareil sur son panneau arrière. 	Page de couverture
Pas d'affichage à l'écran.	<ul style="list-style-type: none"> ● Sélectionnez "On" dans "On-Screen Messages" dans l'onglet "Display". 	21
"Authorization Error" DivX	<ul style="list-style-type: none"> ● Vous essayez de lire du contenu DivX VOD acheté avec un code d'enregistrement différent. Vous ne pouvez pas lire ce contenu sur cet appareil. 	30
"Rented Movie Expired" DivX	<ul style="list-style-type: none"> ● Le contenu DivX VOD n'a plus aucune lecture restante. Vous ne pouvez plus le lire. 	30

