

Die Abbildung zeigt Modell SC-HT540.
Nell'illustrazione è mostrato il modello SC-HT540.
L'illustration présente SC-HT540.

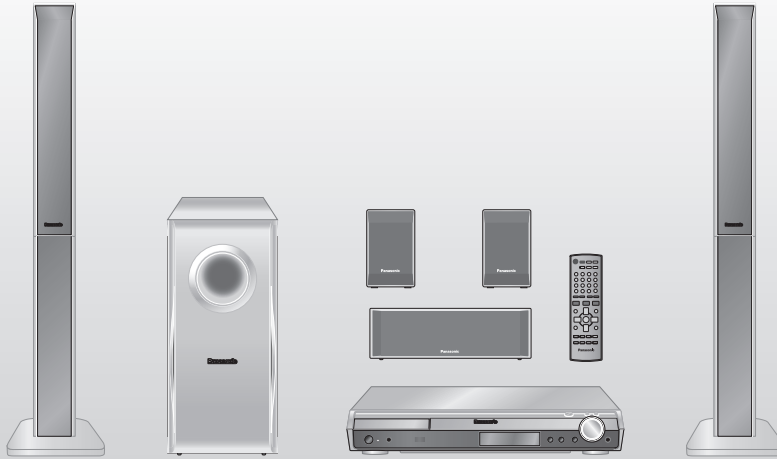

Bedienungsanleitung

Istruzioni per l'uso

Mode d'emploi

DVD-Heimkino-Soundsystem

Sistema del suono DVD Home Theater

Système DVD home cinéma

Model No. **SC-HT540/SC-HT990**

Regionalcode/Numero regionale/Code de zone

Der Player kann DVD-Videodiscs wiedergeben, die mit dem Regionalcode „2“ oder „ALL“ gekennzeichnet sind.

Con questo lettore si possono utilizzare i DVD video marcati con le etichette contenenti il numero regionale "2" o "ALL".

Ce lecteur lit des DVD vidéo dont l'étiquette porte le code de zone "2" ou "ALL".

Beispiel/Esempio/Exemple:



Fortschrittliche, progressive Abtastung Seite **9**
Liefert ein glatteres und schärferes Bild.

Kompatibel mit einer Vielzahl an Medienformaten Seite **12**
DVD-RAM, DVD-Audio, DVD-Video, DivX und mehr.

Hochleistungs-Soundeffekte Seite **28**
Verbesserte Klangqualität, Bassverstärkung und mehr.

Scansione progressiva avanzata pagina **9**
Fornisce un'immagine più nitida e pulita.

Compatibile con molti formati di supporti pagina **12**
DVD-RAM, DVD-Audio, DVD-Video, DivX e altri formati.

Effetti audio ad alte prestazioni pagina **28**
Enfaticizzazione della qualità del suono, enfaticizzazione dei bassi e altro.

Balayage progressif avancé page **9**
Fournit une image plus lisse et plus nette.

Compatible avec une variété de formats de support page **12**
DVD-RAM, DVD-Audio, DVD-Vidéo, DivX et autres.

Effets sonores aux performances élevées page **28**
Amélioration de la qualité sonore, amélioration des graves et plus encore.

Sehr geehrter Kunde

Wir möchten Ihnen für den Kauf dieses Produkts danken. Für optimale Leistung und Sicherheit lesen Sie bitte diese Bedienungsanleitung aufmerksam durch.

Bitte lesen Sie diese Bedienungsanleitung vor dem Anschließen, Inbetriebnehmen oder Einstellen dieses Gerätes vollständig durch.

Diese Anleitung bitte aufbewahren.

- Die Anleitungen beziehen sich auf die Modelle SC-HT540 und SC-HT990.
- Sofern nicht anderes angegeben, beziehen sich die Abbildungen auf Modell SC-HT540.
- Die Erläuterungen von Bedienungsverfahren in dieser Bedienungsanleitung beziehen sich hauptsächlich auf den Gebrauch der Fernbedienung, doch können die entsprechenden Vorgänge auch am Hauptgerät ausgeführt werden, sofern die gleichen Funktionstasten wie an der Fernbedienung vorhanden sind.

HT540: Diese Features beziehen sich nur auf SC-HT540.

HT990: nur SC-HT990.

Anlage	SC-HT540	SC-HT990
Hauptgerät	SA-HT540	SA-HT990
Frontlautsprecher	SB-FS540	SB-FS990
Mittellautsprecher	SB-PC540	SB-PC895
Surround-Lautsprecher	SB-FS741	SB-FS540
Subwoofer	SB-W540	SB-W895

WARNUNG!

DIESES PRODUKT ERZEUGT LASERSTRAHLUNG. DURCHFÜHRUNG ANDERER VORGÄNGE ALS DER HIER ANGEGBENEN KANN ZU GEFÄHRLICHER STRAHLUNG FÜHREN. REPARATUREN DÜRFEN NUR VON QUALIFIZIERTEM FACHPERSONAL DURCHFÜHRT WERDEN.

WARNUNG:

ZUR REDUZIERUNG DER GEFAHR VON BRAND, ELEKTRISCHEM SCHLAG UND BESCHÄDIGUNG IST DIESES GERÄT SORGFÄLTIG VOR NÄSSE, FEUCHTIGKEIT, SPRITZ- UND TROPFWASSER ZU SCHÜTZEN; STELLEN SIE KEINE FLÜSSIGKEITEN ENTHALTENDEN BEHÄLTER, Z.B. BLUMENVASEN, AUF DAS GERÄT.

WARNUNG!

- **UM AUSREICHENDE BELÜFTUNG ZU GEWÄHRLEISTEN, DARF DIESES GERÄT NICHT IN EINEM BÜCHERREGAL, EINBAUSCHRANK ODER EINEM SONSTIGEN ENGEN RAUM INSTALLIERT ODER AUFGESTELLT WERDEN. SORGEN SIE DAFÜR, DASS DER BELÜFTUNGSZUSTAND NICHT DURCH VORHÄNGE ODER ANDERE MATERIALIEN BEHINDERT WIRD, UM STROMSCHLAG- ODER FEUERGEFAHR DURCH ÜBERHITZUNG ZU VERMEIDEN.**
- **ACHTEN SIE DARAUF, DIE ENTLÜFTUNGSSCHLITZ DES GERÄTES NICHT DURCH GEGENSTÄNDE AUS PAPIER ODER STOFF ZU BLOCKIEREN, Z.B. ZEITUNGEN, TISCHDECKEN UND VORHÄNGE.**
- **STELLEN SIE KEINE QUELLEN OFFENER FLAMMEN, Z.B. BRENNENDE KERZEN, AUF DAS GERÄT.**
- **BEACHTEN SIE BEI DER ENTSORGUNG VERBRAUCHTER BATTERIEN DIE EINSCHLÄGIGEN UMWELTSCHUTZBESTIMMUNGEN.**

Dieses Gerät kann beim Betrieb Hochfrequenzstörungen auffangen, die von einem in der Nähe verwendeten Handy verursacht werden. Falls eine solche Störbeeinflussung festgestellt wird, sollte das Handy in größerer Entfernung von diesem Gerät betrieben werden.

Das Gerät sollte in der Nähe der Netzsteckdose so aufgestellt werden, dass im Störfall jederzeit ein unbehinderter Zugang zum Netzstecker gewährleistet ist.

DIESES GERÄT IST FÜR DEN BETRIEB IN LÄNDERN MIT GEMÄSSIGTEM KLIMA BESTIMMT.

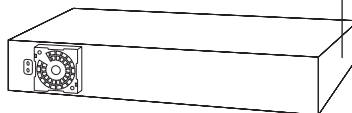

(Seite des Produkts)

CAUTION	- LASER RADIATION WHEN OPEN. DO NOT STARE INTO BEAM. FDA 21 CFR / Class 1
CAUTION	- CLASS 1M VISIBLE AND INVISIBLE LASER RADIATION WHEN OPEN. DO NOT VIEW DIRECTLY WITH OPTICAL INSTRUMENTS. RECORDS-1+A2/Class 1M
WARNING	- KLASSE 1M SYNLIG OG OSYNLIG LASERSTRÅLING NÅR DENNA DEL ÄR ÖPPNAD. BETRÄKTA EJ STRÅLEN DIREKT GENOM OPTISKT INSTRUMENT.
FORSIGTIG	- SYNLIG OG OSYNLIG LASERSTRÅLING KLASSE 1M. NÅR LÅGET ER ÅBENT, UNDGÅ AT SE LIGE PÅ MED OPTISKE INSTRUMENTER.
VARO!	- AVATTIENNA OLET ALTIINAN LUOKAN 1M NÄRKYVÄÄ JA NÄRKYVÄÄNTÄ, LASERSÄTELYÄ, ÄLÄ KATSO OPTISELLA LÄITTELLÄ SUORAAAN SÄTEESEEN.
VORSICHT	- SICHTBARE UND UNSICHTBARE LASERSTRÄHLUNG KLASSE 1M. WENN ABDECKUNG GEÖFFNET, NICHT DIREKT MIT OPTISCHEN INSTRUMENTEN BETRACHTEN.
ATTENTION	- RAYONNEMENT LASER VISIBLE ET INVISIBLE. CLASSE 1M EN CAS D'OUVERTURE. NE PAS REGARDER DIRECTEMENT A LA LAMPE D'INSTRUMENTS D'OPTIQUE.
注意	- ここを覗くと可視及び不可視レーザー光が出ます。ビームを見たり、離れたりしないでください。
注意	- 打开时有可见及不可见激光辐射。避免光源照射。 GB7241.1-2001/GB 类 ROLX50075

(Im Inneren des Gerätes)

Zubehör

Bitte überprüfen und identifizieren Sie das mitgelieferte Zubehör.



- 1 Fernbedienung
HT540 (N2QAYZ000004)
HT990 (N2QAYZ000002)



- 2 Batterien für Fernbedienung



- 1 MW-Rahmenantenne



- 1 UKW-Zimmerantenne



- 1 Videokabel
-

- Lautsprecherkabel
HT540
 1×kurzes Kabel
 2×lange Kabel

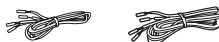

- HT990**
 1×kurzes Kabel



- 2 Bögen mit Etiketten für Lautsprecherkabel



- HT540** 2 Ständer
HT990 4 Ständer
 2×Lautsprecherständer mit kurzem Kabel
 2×Lautsprecherständer mit langem Kabel



- HT540** 2 Sockel
HT990 4 Sockel



- HT540** 8 Schrauben
HT990 16 Schrauben



- HT540** 2 Abdeckplatten
HT990 4 Abdeckplatten



- 1 Netzkabel





Inbetriebnahme

Zubehör	2	SCHRITT 5 Radio- und Netz kabelanschlüsse ...	10
Einfache Einrichtung			
SCHRITT 1 Montage der Lautsprecher ...	4	SCHRITT 6 Vorbereiten der Fernbedienung ...	10
Optionen der Lautsprecherinstallation. ...	6	SCHRITT 7 Ausführen von QUICK SETUP (SCHNELLE EINRICHTUNG) ...	11
SCHRITT 2 Positionieren der Lautsprecher	7	Übersicht über die Bedienungselemente ...	11
SCHRITT 3 Lautsprecheranschlüsse	8	Abspielbare Discs	12
SCHRITT 4 Audio- und Videoanschlüsse ...	8	Vorsichtshinweise zu Discs	12
Einfacher Audioanschluss.	8	Pflege	12
Einfacher Videoanschluss.	9	Glossar	13



Wiedergabe von Discs

Einfache Wiedergabe	14	Gebrauch der Bildschirmmenüs	20
Verwenden des Hauptgeräts	14	Hauptmenü	20
Verwenden der Fernbedienung	15	Other Settings (Weitere Einstellungen)	21
Praktische Funktionen	16	Ändern der Player-Grundeinstellungen	23
Anzeige der gegenwärtigen Wiedergabe- Betriebsart	16	Ändern der Lautsprecher-Verzögerungszeit	25
Jede Gruppen-, Programm- und Zufallswiedergabe	16		
Abspielen von Datendiscs mit Navigationsmenüs ...	17		
Abspielen von Datendiscs	17		
Auswählen eines Titels mit CD-Text	18		
Abspielen von HighMAT™-Discs	18		
Wiedergabe von RAM und DVD-R/-RW (DVD-VR)-Discs ...	18		



Weitere Bedienvorgänge

Verwenden des Radios	26	Verbessern des Bassklangs: H.BASS	29
Automatisches Feststellen von Sendern	26	HT990 Verbessern des Surround-Soundeffekts: Surround Enhancer	29
Abrufen von Festsendern	26	Einstellen der Lautstärke für jeden Lautsprecher: Einstellung des Lautsprecher-Ausgangspegels ...	29
Manuelle Abstimmung	26	Weitere nützliche Funktionen	30
RDS-Empfang	27	Einstellen der Einschlaf-Zeitschaltuhr	30
Verwenden einer Außenantenne (optional)	27	Stummschalten des Klangs	30
Verwenden von Soundeffekten	28	Gebrauch eines Kopfhörers	30
Ändern des Klangcharakters: Klangfeldregelung ...	28	Verwenden des Music Port	30
Verbessern des Mittellautsprecher-Klangs: Center Focus	28	Fernbedienung anderer Geräte	31
Verbessern des Stereoklangs: Dolby Pro Logic II ...	28	Bedienung des Fernsehgeräts	31
Einstellen der Basstärke: Subwoofer-Ausgangspegel	28		



Referenz

Vorsichtsmaßnahmen	32	Fehlersuchanleitung	33
Hinweise zum DivX VOD-Inhalt	32	Technische Daten	36



SCHRITT 1 Montage der Lautsprecher

Die Lautsprecherständer im Lieferumfang dieser Anlage sind speziell auf die Befestigung an den Frontlautsprechern Panasonic SB-FS990, den Surround-Lautsprechern SB-FS741 sowie den Front- oder Surround-Lautsprechern SB-FS540 ausgelegt. Bitte verwenden Sie die Ständer ausschließlich wie in diesem Abschnitt beschrieben.

HT540 Frontlautsprecher

HT990 Front- und Surround-Lautsprecher

Vorbereitung

- Nehmen Sie die Montage auf einem weichen Tuch vor, um Schäden und Kratzer zu vermeiden.
- Verwenden Sie zum Zusammenbau einen Kreuzschlitzschraubendreher.
- Bitte vergewissern Sie sich, dass die aufgeführten Zubehörteile vollständig vorhanden sind, bevor Sie mit Zusammenbau, Aufstellung und Anschluss der Lautsprecher beginnen.
- Die Lautsprecher und Ständer sind jeweils baugleich und können beliebig auf der rechten und linken Seite verwendet werden.
- Hinweise zu einer möglichen Wandmontage finden Sie auf Seite 6.

Hinweis

- **HT990** Die Front- und Surround-Lautsprecher unterscheiden sich.
 - Überprüfen Sie den Aufkleber an der Rückwand jedes Lautsprechers, bevor Sie den Ständer daran befestigen (→ Seite 7).
 - Der Ständer mit dem kurzen Kabel ist für die Frontlautsprecher vorgesehen.

HT540 2 Frontlautsprecher (mit Abdeckplatte)	HT540 2 Ständer (mit Kabel)	HT540 2 Sockel	HT540 8 Schrauben
HT990 2 Frontlautsprecher und 2 Surround-Lautsprecher (mit Abdeckplatte)	HT990 4 Ständer	HT990 4 Sockel	HT990 16 Schrauben

- 2x Lautsprecherständer mit kurzem Kabel: Für Frontlautsprecher
- 2x Lautsprecherständer mit langem Kabel: Für Surround-Lautsprecher



1 Bringen Sie den Ständer am Sockel an.

- 1 Führen Sie das Lautsprecherkabel durch den Sockel. Dies geht schneller, wenn Sie das Kabel auf der Hälfte lose falten (nicht quetschen), den gefalteten Abschnitt durch das Loch führen und dann den Rest des Kabels durch den Sockel nachziehen.

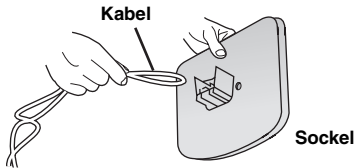

2 Sichern Sie den Ständer am Sockel.

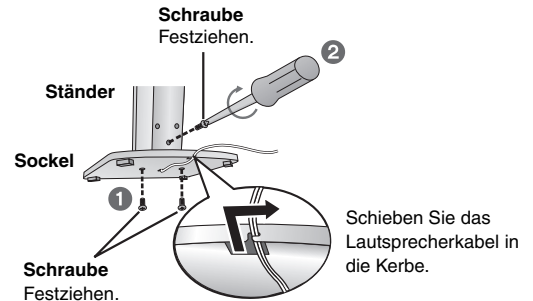

- 2 Bringen Sie den Ständer am Sockel an, während Sie leicht am Lautsprecherkabel ziehen.

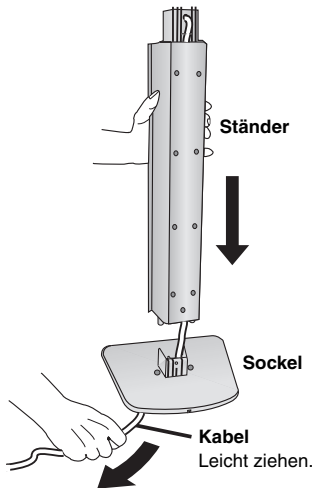

3 Bringen Sie den Lautsprecher am Ständer an.

- 1 Ziehen Sie das Ende des Lautsprecherkabels heraus und führen Sie es zwischen die Grate.

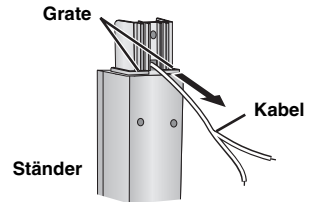

- 2 Bringen Sie den Lautsprecher am Ständer an.

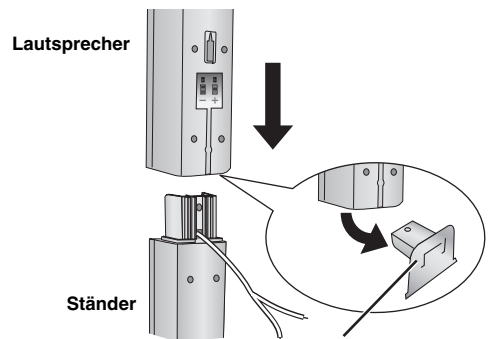

Abdeckplatte
Vor Anbringen der Lautsprecher entfernen und für die Wandmontage aufheben (→ Seite 6).

4 Sichern Sie den Lautsprecher am Ständer.

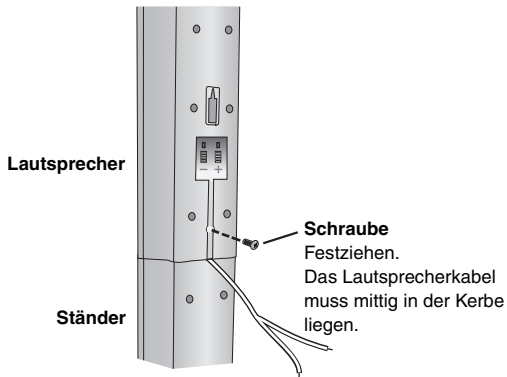

5 Schließen Sie das Lautsprecherkabel an.

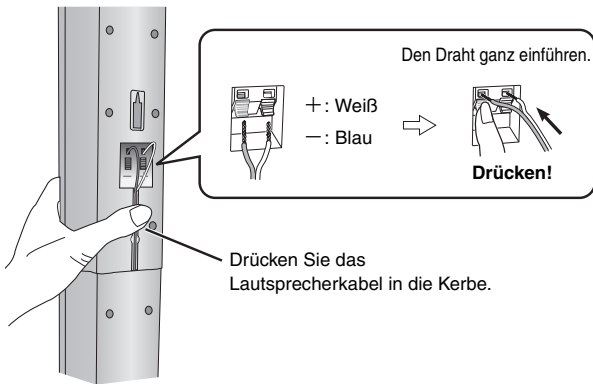

Montiert!

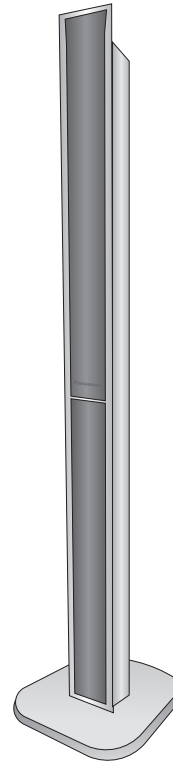

■ Sichern der Lautsprecher gegen Umfallen

- Bitte besorgen Sie sich Ösenbolzen, die zum Einschrauben in die jeweils zur Verankerung vorgesehene Oberfläche geeignet sind.
- Konsultieren Sie bei Bedarf einen Fachmann bezüglich der geeigneten Vorgehensweise bei Montage an einer Betonwand oder an einer Stelle, wo der Werkstoff keinen festen Halt für Schrauben bietet. Bei unsachgemäßer Befestigung können Wand oder Lautsprecher beschädigt werden.

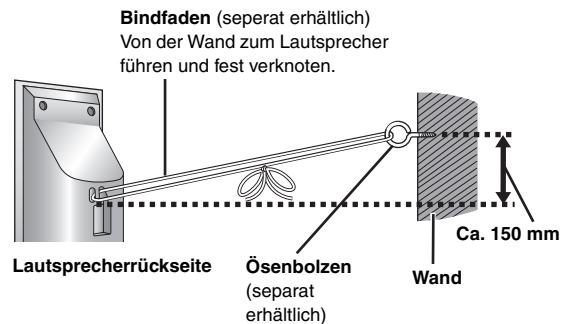

Optionen der Lautsprecherinstallation

Montage an einer Wand

Alle Lautsprecher (außer Subwoofer) können an der Wand befestigt werden.

- Die zur Montage vorgesehene Wand oder andere Oberfläche (Pfeiler usw.) muss ein Tragvermögen von mindestens 10 kg pro Schraube besitzen. Bitte konsultieren Sie bei Wandmontage der Lautsprecher einen Fachmann bezüglich der geeigneten Vorgehensweise. Bei unsachgemäßer Montage können Wand und Lautsprecher beschädigt werden.
- Es wird dringend angeraten, die Front- und Surround-Lautsprecher (beim Modell **HT540** nur die Frontlautsprecher) bei einer Wandmontage mit Bindfaden (separat erhältlich) zu sichern, damit sie nicht herunterfallen können.

HT540 2 Schrauben

HT540 2 Abdeckplatten

HT990 4 Schrauben

HT990 4 Abdeckplatten



Vorbereitung für Front- und Surround-Lautsprecher (beim Modell **HT540** nur Frontlautsprecher)

- Entfernen Sie das Lautsprecherkabel vom Ständer.

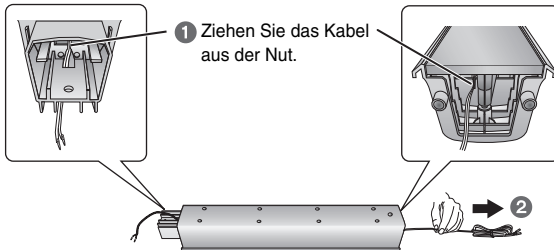

- Schließen Sie das Kabel an (→ Seite 5).

- Bringen Sie die Abdeckplatte am Front- oder Surround-Lautsprecher an (beim Modell **HT540** nur am Frontlautsprecher).

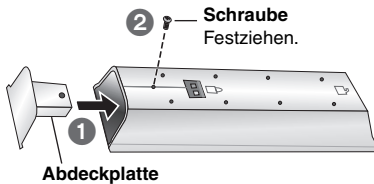

- Schrauben Sie eine Schraube (separat erhältlich) an einer geeigneten Stelle in die zur Montage vorgesehene Wand.

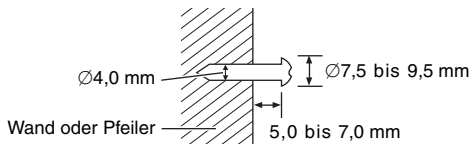

- Hängen Sie den Lautsprecher an die Wand, indem Sie die Schraube(n) in das Loch bzw. die beiden Löcher an der Rückwand des Lautsprecher einpassen.

Frontlautsprecher **HT540**
Front- und Surround-Lautsprecher **HT990**

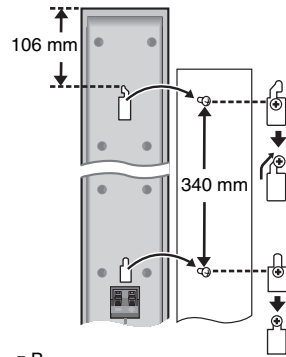

Mittellautsprecher

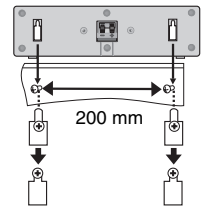

Surround-Lautsprecher **HT540**

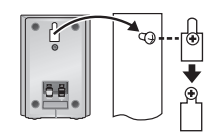

z.B.



Bei Montage in dieser Position besteht die Gefahr, dass der Lautsprecher herunterfällt, wenn er an der Wand nach links oder rechts verschoben wird.

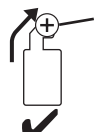

Verändern Sie die Lage des Lautsprechers so, dass sich die Schraube in dieser Position befindet.

Erneute Anbringung des Lautsprecherkabels am Ständer

- Entfernen Sie die acht Schrauben vom Ständer, und nehmen Sie das Lautsprechernetz ab.

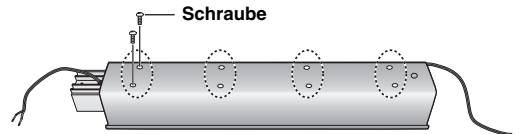

- Positionieren Sie das Kabel.

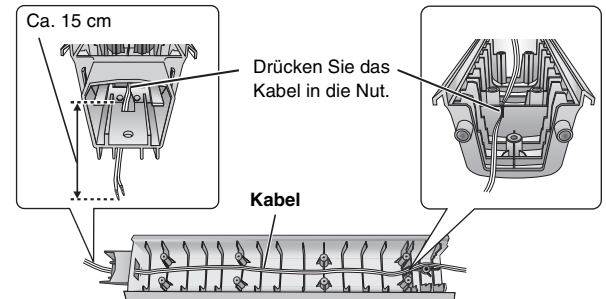

- Befestigen Sie das Lautsprechernetz mit den Schrauben.

Befestigung an Lautsprecherständern

(separat erhältlich)

[Außer Frontlautsprecher (**HT540** **HT990**) und Surround-Lautsprecher (**HT990**)]

Vergewissern Sie sich vor dem Kauf von Lautsprecherständern, dass diese die unten aufgeführten Bedingungen erfüllen. Bitte beachten Sie die Angaben zu Durchmesser und Länge der Schrauben sowie zum Abstand zwischen den Schrauben im Diagramm rechts unten.

- Die Lautsprecherständer müssen ein Tragvermögen von mindestens 10 kg besitzen.
- Die Lautsprecherständer müssen so konstruiert sein, dass ein stabiler Stand auch dann gewährleistet ist, wenn die Boxen in einer hohen Lage befestigt werden.

z.B. **Mittellautsprecher**

Metallschraubenlöcher
Zur Anbringung an
Lautsprecherständern

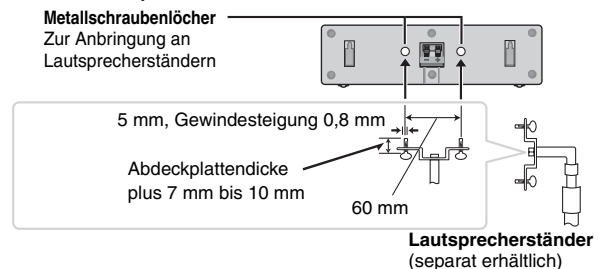

Die Art und Weise, wie die einzelnen Lautsprecher angeordnet werden, kann die Wiedergabe der Bässe und das erzeugte Klangfeld stark beeinflussen. Bitte beachten Sie daher die folgenden Hinweise:

- Stellen Sie die Lautsprecher grundsätzlich auf einer ebenen, stabilen Unterlage auf.
- Werden Lautsprecher zu nahe am Boden oder zu dicht an Wänden oder Zimmerecken aufgestellt, kann dies dazu führen, dass die Bässe übermäßig betont werden. Wände und Fenster sollten möglichst mit dicken Vorhängen abgedeckt werden.
- Linke und rechte Lautsprecher sind austauschbar, jedoch nicht Front- und Surround-Lautsprecher.
- Stellen Sie die Frontlautsprecher, den Mittellautsprecher und die Surround-Lautsprecher jeweils etwa im gleichen Abstand von der Hörposition auf. Bei den in den obigen Schemen angegebenen Winkeln handelt es sich lediglich um Richtwerte.

HT540

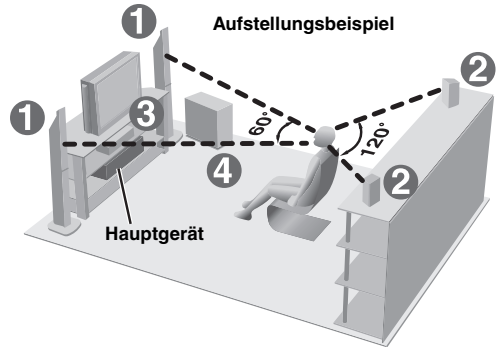
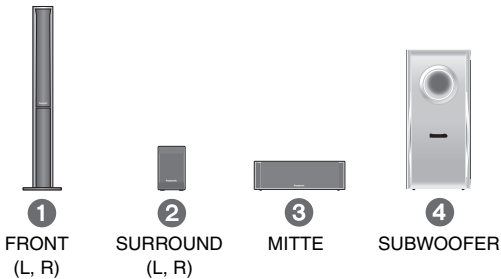

HT990

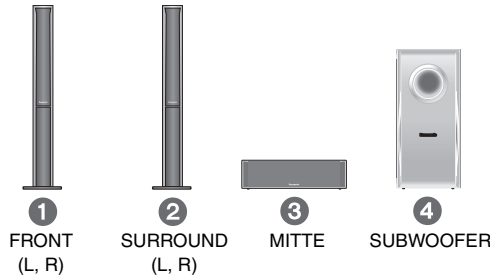

Verwenden Sie einen Frontlautsprecher nicht als Surround-Lautsprecher oder umgekehrt. Überprüfen Sie den Typ jedes einzelnen Lautspeichers anhand des Aufklebers an der Rückwand des Frontlautspeichers.

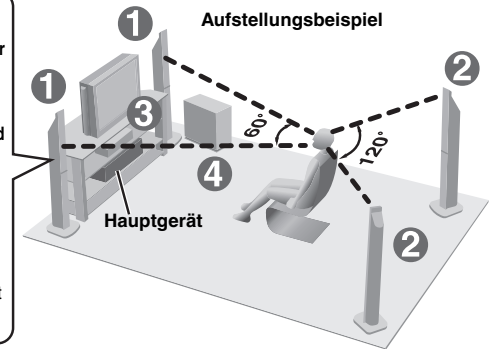

- **Verwenden Sie ausschließlich die mitgelieferten Lautsprecher** Durch den Gebrauch von anderen Lautsprecherboxen kann das Gerät beschädigt werden, und die Klangqualität wird beeinträchtigt.
- Stellen Sie die Lautsprecher auf einer ebenen Unterlage auf, damit sie nicht umkippen können. Falls eine Aufstellung auf einer ebenen Unterlage nicht möglich ist, müssen geeignete Maßnahmen getroffen werden, um ein Umkippen der Lautsprecher zu verhindern.

- Der mit einem Netz gespannte Bereich der Lautsprecher darf nicht berührt werden. z.B. HT540 Surround-Lautsprecher



Hauptgerät

Hinweis

- Sorgen Sie für einen Mindestabstand von 10 mm zwischen den Lautsprechern und der Anlage, damit eine ausreichende Belüftung gewährleistet ist.
- Halten Sie für ausreichende Belüftung und guten Luftzug um das Gerät herum einen Abstand von mindestens 5 cm zu allen Seiten hin ein.
- Die Belüftungsschlitze des Hauptgeräts dürfen nicht blockiert werden.

Mittellautsprecher

- Die vom Mittellautsprecher erzeugten mechanischen Schwingungen können Bildstörungen verursachen, wenn der Mittellautsprecher direkt auf dem Fernsehgerät aufgestellt wird. Stellen Sie den Mittellautsprecher daher auf einem Hi-Fi-Schrank oder Regal auf.
- Um zu verhindern, dass die Lautsprecher herunterfallen, sollten sie nicht direkt auf dem Fernsehgerät aufgestellt werden.

Subwoofer

Stellen Sie den Subwoofer rechts oder links neben dem Fernsehgerät, auf dem Boden oder auf einem stabilen Regal auf, damit keine mechanischen Schwingungen erzeugt werden. Halten Sie etwa 30 cm Abstand vom Fernsehgerät ein.

Achtung

- Stellen Sie sich nicht auf den Sockel. Seien Sie vorsichtig, wenn Kinder in der Nähe sind.

z.B. Frontlautsprecher



Hinweise zum Gebrauch der Lautsprecher

- Eine Wiedergabe mit hohem Lautstärkepegel über längere Zeiträume hinweg kann zu einer Beschädigung der Lautsprecher und einer Verkürzung ihrer Lebensdauer führen.
- Verringern Sie den Lautstärkepegel in den folgenden Situationen, um Beschädigungen zu vermeiden:
 - Bei Wiedergabe von verzerrtem Klang.
 - Wenn die Lautsprecher wegen eines Schallplattenspielers, Rauschen von UKW-Sendungen oder des Sinussignals eines Oszillators, einer Test-Disc oder eines elektronischen Instruments nachhallen.
 - Bei der Einstellung des Klangcharakters.
 - Beim Ein- und Ausschalten des Gerätes.

Bei Auftreten von Farbstörungen beim Fernsehempfang

Die Front- und Mittellautsprecher sind auf den Betrieb in unmittelbarer Nähe eines Fernsehgerätes ausgelegt, doch kann es je nach Fernsehgerät und Platzierung der einzelnen Komponenten zu Bildstörungen kommen.

In einem solchen Fall schalten Sie das Fernsehgerät etwa 30 Minuten lang aus.

Meistens wird eine derartige Störung durch die eingebaute Entmagnetisierungsfunktion des Fernsehgerätes beseitigt. Falls nicht, stellen Sie die Lautsprecher in einem größeren Abstand vom Fernsehgerät auf.

Achtung

- Das Hauptgerät und die Lautsprecher im Lieferumfang dürfen nur wie in dieser Bedienungsanleitung beschrieben verwendet werden. Anderenfalls können Verstärker und/oder Lautsprecher beschädigt werden, und es besteht die Gefahr eines Brandes. Falls es zu einer Beschädigung gekommen ist oder eine plötzliche Abnahme der Leistung festgestellt wird, wenden Sie sich bitte an Ihren Fachhändler oder eine Kundendienststelle.
- Bitte versuchen Sie auf keinen Fall, diese Lautsprecher auf andere Weise als in dieser Bedienungsanleitung beschrieben an einer Wand zu befestigen.

SCHRITT 3 Lautsprecheranschlüsse

Lautsprecherkabel

HT540

- 1×kurzes Kabel: Für Mittellautsprecher
- 2×lange Kabel: Für Surround-Lautsprecher

HT990

- 1×kurzes Kabel: Für Mittellautsprecher



2 Bögen mit Etiketten für Lautsprecherkabel

- Bringen Sie die Etiketten an den Lautsprecherkabeln an, um die Identifizierung der einzelnen Lautsprecher beim Anschließen zu erleichtern.



Achten Sie darauf, keine Kurzschlüsse zu produzieren und die Polarität der Lautsprecherkabel nicht zu verwechseln, da dies die Lautsprecher beschädigen kann.

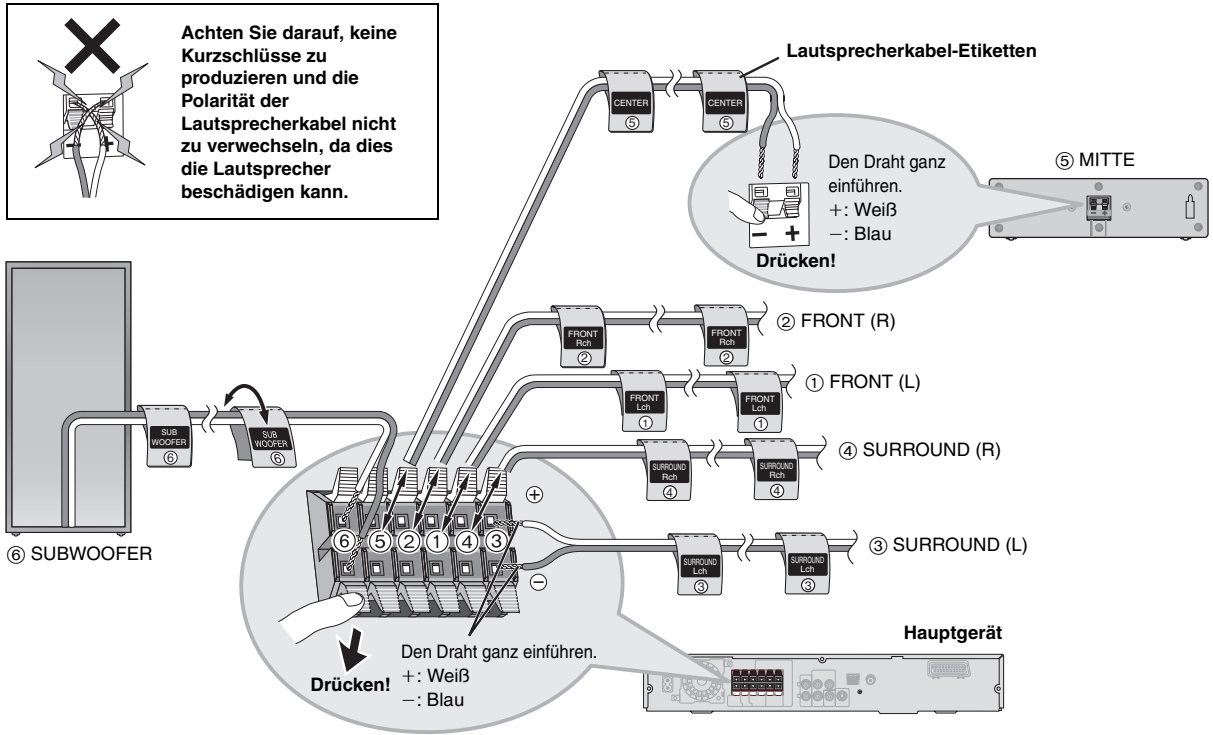

SCHRITT 4 Audio- und Videoanschlüsse

- Stellen Sie den Anschluss an das Fernsehgerät nicht indirekt über einen Videorecorder her. Anderenfalls kann es aufgrund einer Kopierschutzvorrichtung vorkommen, dass das Bild nicht einwandfrei auf dem Fernsehschirm angezeigt wird.
- Schalten Sie das Fernsehgerät vor dem Anschließen aus, und schlagen Sie bezüglich der Anschlüsse auch in der Bedienungsanleitung des Fernsehgerätes nach.

Videokabel



Einfacher Audioanschluss

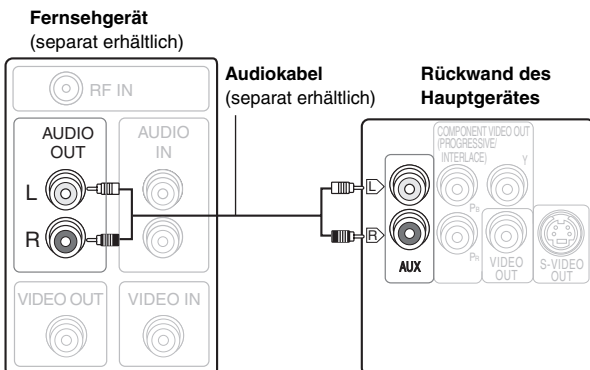

- Über diesen Audioanschluss kann der Klang vom Fernsehgerät über das Heimkino-System ausgegeben werden. Siehe „Fernbedienung anderer Geräte“ (→ Seite 31).

Einfacher Videoanschluss

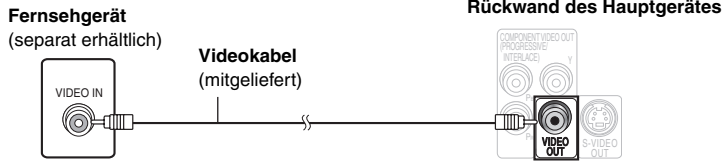

Weitere Videoanschlüsse für bessere Bildqualität

COMPONENT VIDEO OUT

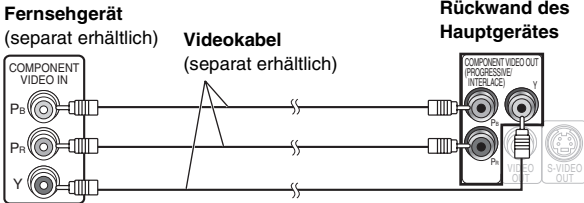

• Verwenden der COMPONENT VIDEO OUT-Buchse

Die COMPONENT VIDEO OUT-Buchse bietet ein klareres Bild als die S-VIDEO OUT-Buchse. Von diesen Buchsen können sowohl Komponentensignale mit Zwischenzeilenabtastung als auch solche mit Zeilensprungabtastung ausgegeben werden. Wenn der Videoanschluss an diesen Buchsen hergestellt wird, werden die Farbdifferenzsignale (Pb/Pr) und das Luminanzsignal (Y) getrennt ausgegeben, um eine originalgetreue Farbwiedergabe zu erhalten.

• Die Beschriftung der Komponentensignal-Videoeingangsbuchsen ist je nach Ausführung des verwendeten Fernsehgerätes bzw. Monitors verschieden (z.B. Y/Pb/Pr, Y/B-Y/R-Y, Y/Cb/Cr). Verbinden Sie gleichfarbige Buchsen.

• Wählen Sie bei Herstellung dieser Verbindung „Video/YPbPr“ oder „S-Video/YPbPr“ aus QUICK SETUP (→ Seite 11) aus. Wenn „RGB/No Output“ ausgewählt ist, wird das RGB-Signal über die SCART (AV)-Buchse ausgegeben, jedoch nicht über die Component Video-Ausgangsbuchsen.

So geben Sie Videomaterial mit Zeilensprungabtastung wieder

- Verbinden Sie das Gerät mit einem Fernsehgerät, das mit Zeilensprungabtastung kompatibel ist.
- Stellen Sie „Video Output Mode“ auf „480p“ oder „576p“, und folgen Sie den Anweisungen auf dem Menübildschirm (→ Seite 21, Picture Menu).
- Panasonic-Fernsehgeräte mit den Eingangsbuchsen 625 (576)/50i-50p, 525 (480)/60i-60p sind kompatibel mit Zeilensprungabtastung. Konsultieren Sie den Hersteller, wenn Sie ein Fernsehgerät einer anderen Marke besitzen.

S-VIDEO OUT



• Verwenden der S-VIDEO OUT-Buchse

Das an der S-VIDEO OUT-Buchse anliegende Videosignal liefert im Vergleich zum Anschluss an der VIDEO OUT-Buchse ein Bild mit lebhafteren Farben, da das Farbsignal (C) getrennt vom Luminanzsignal (Y) ausgegeben wird. (Das tatsächliche Ergebnis hängt vom Fernsehgerät ab.)

SCART

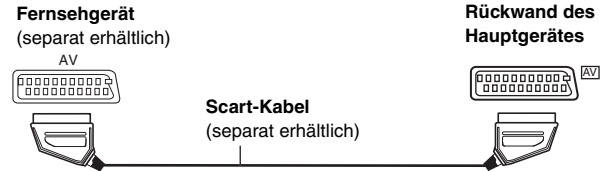

• Verwenden der SCART (AV)-Buchse

Um eine Verbesserung der Bildqualität zu erzielen, können Sie den Typ des von der SCART (AV)-Buchse ausgegebenen Videosignals dem jeweils verwendeten Fernsehgerät entsprechend von „Video“ auf entweder „S-Video“ oder „RGB“ einstellen. Wählen Sie „S-Video/YPbPr“ oder „RGB/No Output“ aus QUICK SETUP (→ Seite 11). Über diesen Anschluss kann auch der Klang vom Fernsehgerät über das Heimkino-System ausgegeben werden. Weitere Informationen finden Sie unter „Fernbedienung anderer Geräte“ (→ Seite 31).

■ Anschluss an Kabelfernsehen oder Videorecorder

Kabelfernsehen oder Videorecorder
(separat erhältlich)

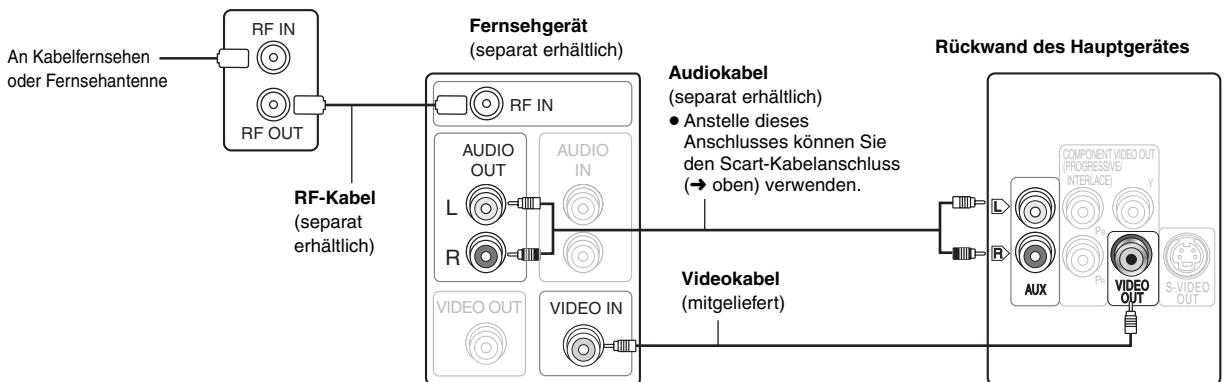

Audiokabel
(separat erhältlich)

- Anstelle dieses Anschlusses können Sie den Scart-Kabelanschluss (→ oben) verwenden.

Videokabel
(mitgeliefert)



SCHRITT 5 Radio- und Netzkabelanschlüsse

MW-Rahmenantenne



UKW-Zimmerantenne



Netzkabel



- Schließen Sie das Netzkabel erst an, nachdem alle anderen Anschlüsse hergestellt worden sind.
- Verwenden einer Außenantenne (optional) (→ Seite 27).

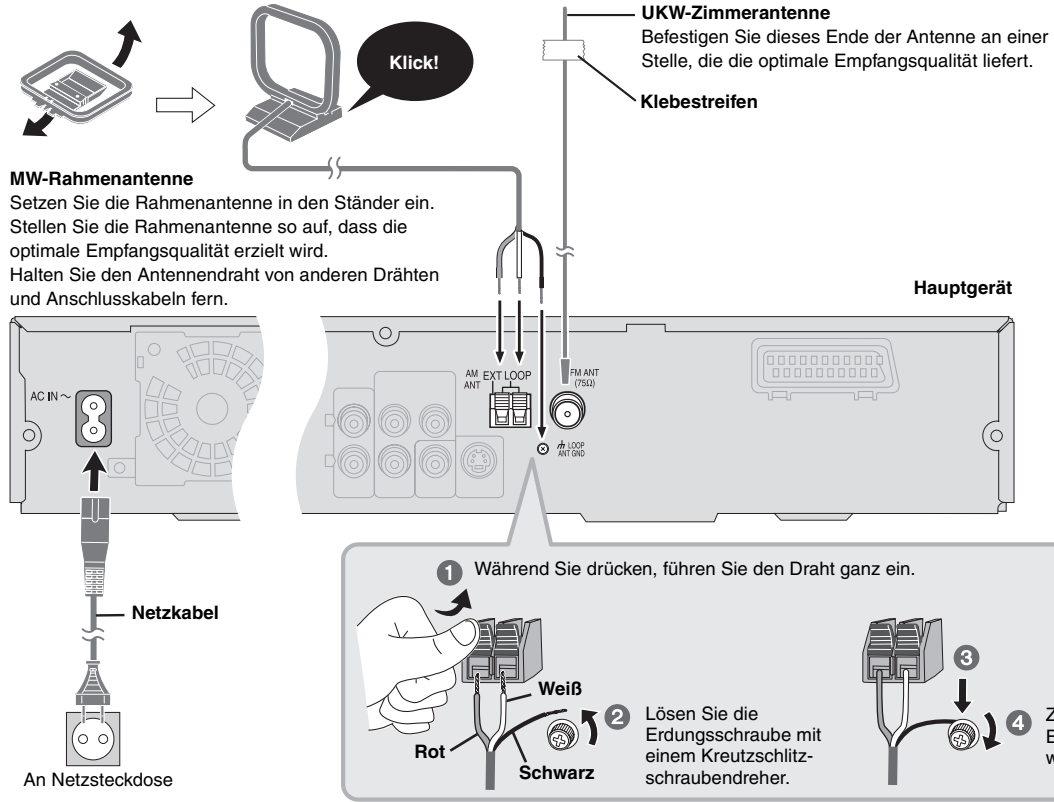

Energieeinsparung

Auch im ausgeschalteten Zustand nimmt das Hauptgerät eine geringe Menge Strom auf (ca. 0,5 W). Trennen Sie daher den Netzstecker von der Netzsteckdose, um Energie zu sparen, wenn das Gerät längere Zeit nicht benutzt wird.

Nach erneutem Anschließen an das Stromnetz müssen bestimmte gespeicherte Einstellungen neu vorgenommen werden.

Hinweis

Das mitgelieferte Netzkabel ist nur für den Einsatz mit diesem Gerät vorgesehen. Verwenden Sie es nicht in Verbindung mit anderen Geräten. Verwenden Sie auch keine Netzkabel für andere Geräte mit diesem Gerät.

SCHRITT 6 Vorbereiten der Fernbedienung

Fernbedienung

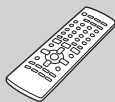

Batterien



- 2 Legen Sie die Batterien so ein, dass die Pole (+ und -) mit denen der Fernbedienung übereinstimmen.

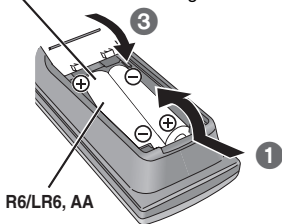

R6/LR6, AA

- Keine Akkus verwenden.
- Verbrauchte Batterien sachgerecht entsorgen.

Vermeiden Sie es:

- alte und neue Batterien gemeinsam einzulegen;
 - Batterien verschiedener Sorten gemeinsam einzulegen;
 - Batterien starker Wärme oder offenen Flammen auszusetzen;
 - Batterien zu zerlegen oder kurzzuschließen;
 - zu versuchen Alkali- oder Manganbatterien aufzuladen;
 - Batterien mit teilweise abgelöster Ummantelung zu verwenden.
- Unsachgemäße Handhabung von Batterien kann zum Auslaufen von Elektrolytflüssigkeit führen, die die Fernbedienung beschädigen kann.

Nehmen Sie die Batterien heraus, wenn die Fernbedienung längere Zeit nicht benutzt werden soll. Lagern Sie die Batterien an einem kühlen, dunklen Ort.

■ Gebrauch

Richten Sie die Fernbedienung direkt vor dem Gerät auf den Signalsensor (→ Seite 11), innerhalb eines maximalen Abstands von 7 Metern, wobei Hindernisse auf dem Übertragungsweg zu vermeiden sind.

Das QUICK SETUP-Menü gestattet es Ihnen, erforderliche Einstellungen bequem vorzunehmen.

Zur Wiedergabe des Bildes vom Hauptgerät schalten Sie das Fernsehgerät ein und ändern den Video-Eingangsmodus (z.B. VIDEO 1, AV 1, etc.).

- Hinweise zum Ändern des Video-Eingangsmodus des Fernsehgerätes finden Sie in dessen Bedienungsanleitung.
- Mit dieser Fernbedienung lassen sich einige grundlegende Bedienvorgänge des Fernsehgerätes ausführen (→ Seite 31).

1	2	3	4	5	6
Das Gerät einschalten.	Wählen Sie „DVD/CD“ aus.	Drücken und Halten zur Darstellung des QUICK SETUP-Menüs.	Nehmen Sie die Einstellungen anhand der angezeigten Informationen vor.	Drücken Sie abschließend QUICK SETUP.	Gedrückt halten zum Beenden.

Späteres Ändern dieser Einstellungen

Wählen Sie „QUICK SETUP“ im Register „Others“ aus (→ Seite 24).

Übersicht über die Bedienelemente

Die Abbildung zeigt Modell SC-HT540.

Siehe Seitenangaben in Klammern.

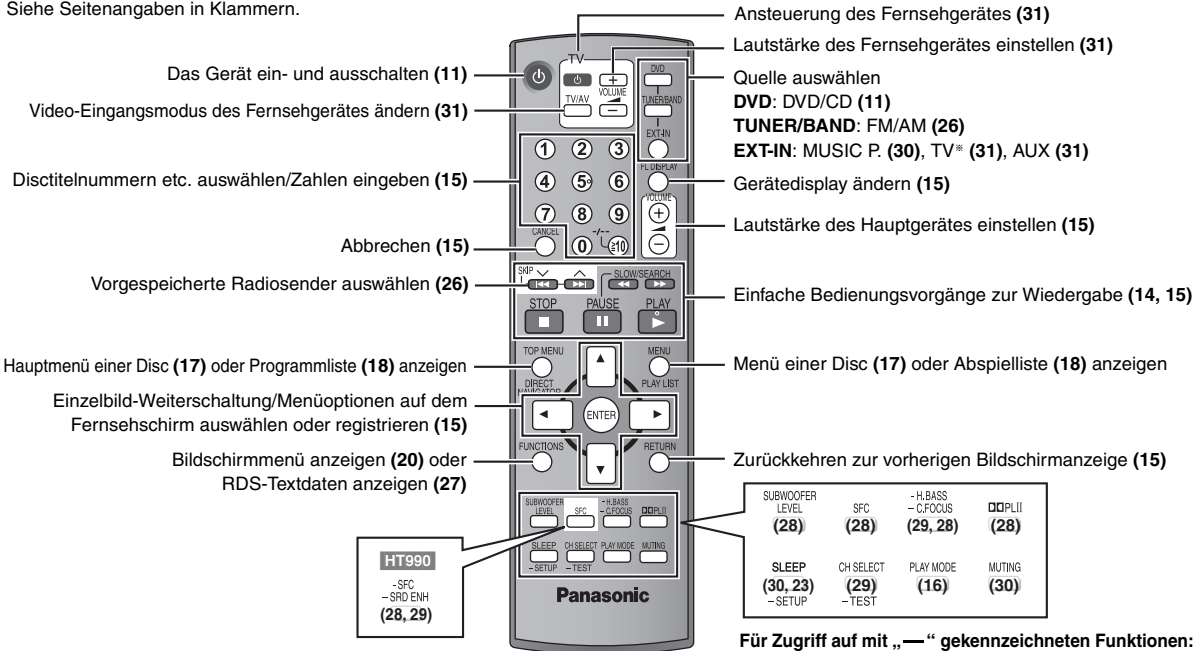

Für Zugriff auf mit „—“ gekennzeichneten Funktionen: Taste mindestens 2 Sekunden lang gedrückt halten.

Bereitschafts-/Einschalttaste [⏻]

Drücken Sie diesen Schalter, um das Gerät aus dem Bereitschaftszustand einzuschalten und umgekehrt. Auch im Bereitschaftsmodus verbraucht das Gerät etwas Strom. (14)

Die Abbildung zeigt Modell SC-HT990.

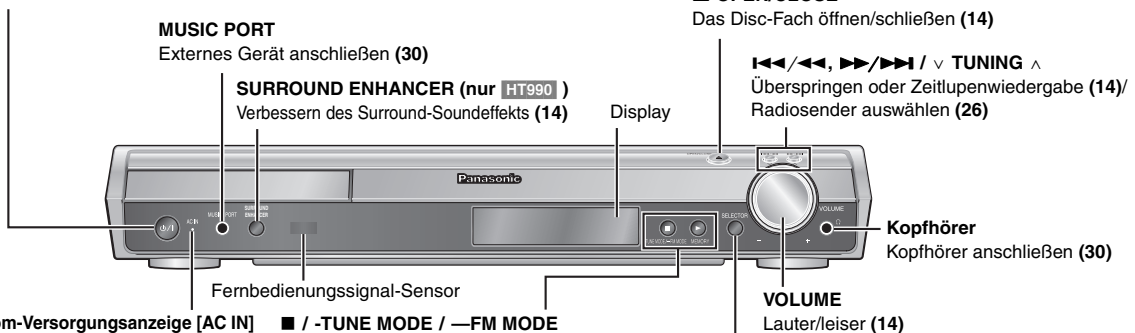

Netzstrom-Versorgungsanzeige [AC IN]
 Diese Anzeige leuchtet, wenn das Gerät an eine Netzsteckdose angeschlossen ist.









■ / -TUNE MODE / —FM MODE
 Wiedergabe stoppen (14)/Tuning-Modus auswählen (26)
 UKW-Epfangsbedingung einstellen (26)

▶ / MEMORY
 Discs wiedergeben (14)/Radiosender speichern (26)

* „TV“ funktioniert nur bei angeschlossenem Scart-Kabel (→ Seite 9).

Abspielbare Discs

Die Bedienungsvorgänge dieser Anleitung werden meistens mit den Formaten beschrieben. Symbole wie **DVD-V** zeigen das Format an.

	DVD-Video DVD-V —
	DVD-Audio DVD-A DVD-V • DVD-V Einige DVD-Audio-Discs enthalten DVD-Videoinhalt. Zur Wiedergabe von DVD-Videoinhalten wählen Sie „Play as DVD-Video“ im Other Menu (→ Seite 22).
	Video-CD VCD • Einschließlich SVCD (entsprechend IEC62107)
	DVD-RAM DVD-VR MP3 JPEG MPEG4 DivX *1 • DVD-VR Aufgezeichnet mit Geräten, die Version 1.1 des Video Recording Format (eine vereinheitlichte Video-Aufzeichnungsnorm) verwenden, wie beispielsweise DVD-Videorecorder, DVD-Videokameras, PCs usw. • JPEG Aufgenommen mit Panasonic SD Multi Cameras oder DVD-Videorecordern mit DCF (Design rule for Camera File system) Standardversion 1.0. • MPEG4 Aufgenommen mit Panasonic SD Multi Cameras oder DVD-Videorecordern [entsprechend den SD VIDEO-Spezifikationen (ASF-Norm)/MPEG4 (Simple Profile) Videosystem/G.726 Audiosystem].
  	DVD-R (DVD-Video) ^{#2} / DVD-RW (DVD-Video) DVD-V • Discs, die mit DVD-Videorecordern oder -kameras bespielt und finalisiert ^{#3} wurden. DVD-R (VR) ^{#2} / DVD-RW (VR) DVD-VR • Discs, die auf DVD-Videorecordern oder DVD-Videokameras aufgenommen und finalisiert ^{#3} wurden, die Version 1.1 (oder nur 1.2 DVD-R DL) des Video Recording Format (eine vereinheitlichte Video-Aufzeichnungsnorm) verwenden. DVD-R/DVD-RW MP3 JPEG MPEG4 DivX *1 • Finalisieren ^{#3} Sie die Disc nach der Aufnahme.
—	+R (Video) ^{#2} / +RW (Video) DVD-V • Discs, die mit DVD-Videorecordern oder -kameras bespielt und finalisiert ^{#3} wurden.
	CD CD WMA MP3 JPEG VCD MPEG4 DivX *1 • Dieses Gerät ist zum Abspielen von CD-R/RW-Discs geeignet, die in einem der oben aufgeführten Formate bespielt wurden. Beenden Sie die Aufnahmesitzungen oder finalisieren ^{#3} Sie die Disc nach beendeter Aufzeichnung. • CD Dieses Gerät ist kompatibel mit HDCD, unterstützt aber nicht die Funktion Peak Extend (eine Funktion, die den Dynamikbereich von Signalen auf hoher Ebene erweitert). HDCD-codierte CDs klingen besser, da sie mit 20 Bit codiert sind, im Vergleich zu 16 Bit bei allen anderen CDs. • WMA MP3 JPEG Dieses Gerät kann auch HighMAT-Discs abspielen. • WMA Dieses Gerät unterstützt keine Multiple Bit Rate (MBR: eine Datei mit demselben Inhalt, die in verschiedenen Bit-Raten codiert wurde).

*1 Mit DivX Ultra hinzugekommene Funktionen werden nicht unterstützt.

*2 Einschließlich einseitiger, doppelt beschichteter Discs.

*3 Bei der Finalisierung handelt es sich um ein Verfahren, das eine Wiedergabe der Disc mit kompatiblen Geräten ermöglicht.

• Je nach Disc-Typ oder Zustand der Aufzeichnung kann es vorkommen, dass nicht alle oben aufgelisteten Discs mit diesem Gerät abgespielt werden können.

■ Nicht mit diesem Gerät abspielbare Discs

DVD-RW Version 1.0, DVD-ROM, CD-ROM, CDV, CD-G, SACD und Photo-CD, DVD-RAM-Discs, die nicht aus ihrer Cartridge entfernt werden können, 2,6-GB und 5,2-GB DVD-RAM sowie im Handel als „Chaoji VCD“ vertriebene Discs einschließlich CVD, DVCD und SVCD, die nicht der Norm IEC62107 entsprechen.

■ Videosysteme

- Dieser Player kann sowohl PAL als auch NTSC wiedergeben, aber Ihr Fernsehgerät muss mit dem auf der Disc verwendeten System kompatibel sein.
- PAL-Discs können auf einem NTSC-Fernsehgerät nicht korrekt wiedergegeben werden.
- Dieses Gerät kann NTSC-Signale in PAL 60 umwandeln, zur Anzeige auf einem PAL-Fernsehgerät (→ Seite 24, „NTSC Disc Output“ in Register „Video“).

Vorsichtshinweise zu Discs

■ Reinigen von Discs

Mit einem feuchten Tuch abwischen und dann trocken wischen.

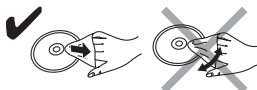

■ Vorsichtshinweise zur Handhabung

- Bringen Sie keine Etiketten oder Aufkleber auf Discs an. Dies kann ein Verwellen der Disc verursachen, wodurch sie unbrauchbar gemacht wird.
- Beschriften Sie die Etikettenseite einer Disc nicht mit einem Kugelschreiber oder anderen Schreibutensilien.
- Verwenden Sie keine Schallplatten-Reinigungssprays, Benzol, Farbverdüner, Antistatikflüssigkeiten oder andere Lösungsmittel.
- Verwenden Sie keine kratzfesten Schutzhüllen oder Abdeckungen.
- Vermeiden Sie den Einsatz der folgenden Arten von Discs:
 - Discs, auf denen sich Klebstoffreste von abgezogenen Aufklebern oder Etiketten befinden (Leih-Discs usw.).
 - Stark verwellte oder gesprungene Discs.
 - Unregelmäßig geformte (z.B. herzförmige, achteckige usw.) Discs.

Pflege

Reinigen Sie dieses Gerät mit einem weichen, trockenen Tuch.

- Verwenden Sie auf keinen Fall Alkohol, Lackverdüner oder Benzin zum Reinigen dieses Gerätes.
- Bitte lesen Sie vor der Verwendung eines chemisch behandelten Reinigungstuchs die dem Tuch beiliegende Gebrauchsanweisung aufmerksam durch.

Verwenden Sie keine der im Handel erhältlichen Linsenreiniger, da dies zu Fehlfunktion des Geräts führen kann. Das Reinigen der Linse ist im Allgemeinen nicht notwendig, was jedoch von der Betriebsumgebung abhängig ist.

Vergewissern Sie sich vor einem Transport des Gerätes, dass sich keine Disc im Disc-Fach befindet. Falls eine Disc beim Transport eingelegt bleibt, kann dies eine schwere Beschädigung von Disc und Gerät verursachen.

**Decoder**

Ein Decoder stellt die codierten Audiosignale auf DVDs wieder auf ihren ursprünglichen Zustand her. Dies wird als Decodierung bezeichnet.

DivX

DivX ist eine beliebte Medientechnologie, die von DivX, Inc. entwickelt wurde. DivX Media-Dateien enthalten hoch komprimierte Videos mit einer hohen Bildqualität und relativ geringen Dateigröße.

Dolby Digital

Dieses Verfahren zur Codierung von Digitalsignalen wurde von Dolby Laboratories entwickelt. Bei den Signalen kann es sich um (2-kanalige) Stereosignale oder um mehrkanalige Audiosignale handeln. Mit diesem Verfahren können große Audiodatenmengen auf einer Disk aufgenommen werden.

DTS (Digital Theater Systems)

Dieses Surround-System ist weltweit in Filmtheatern verbreitet. Da es sich durch eine saubere Kanaltrennung auszeichnet, lassen sich äußerst realistische Klangeffekte damit erzielen.

Dynamikbereich

Beim Dynamikbereich handelt es sich um die Differenz zwischen dem leisesten Ton, der noch über dem Betriebsgeräusch des Geräts wahrnehmbar ist, und dem lautesten Ton, der abgegeben werden kann, bevor Verzerrungen im Klang auftreten.

Film und Video

DVD-Videos werden entweder von Film oder von Video aus aufgenommen. Dieses Gerät kann den verwendeten Typ erkennen und danach die passende Methode für die Zeilensprungabtastung bestimmen.

Film: Aufgenommen mit 25 Vollbildern (PAL-Discs) oder 24 Vollbildern pro Sekunde (NTSC-Discs). (auch NTSC-Discs, die mit 30 Bildern pro Sekunde aufgenommen wurden). Allgemein passend für Kinofilme.

Video: Aufgenommen mit 25 Vollbildern/50 Halbbildern (PAL-Discs) oder 30 Vollbildern/60 Halbbildern pro Sekunde (NTSC-Discs). Allgemein passend für Fernsehspiele und Trickfilme.

Vollbild-Standbild und Halbbild-Standbild

Vollbilder sind die Standbilder, die zusammengekommen einen Film ergeben. Es gibt ungefähr 30 Vollbilder pro Sekunde. Jedes Vollbild setzt sich aus 2 Halbbildern zusammen. Bei herkömmlichen Fernsehsystemen werden diese Halbbilder nacheinander auf dem Bildschirm angezeigt, um Vollbilder zu erzeugen. Ein Standbild erscheint auf dem Bildschirm, wenn das Laufbild pausiert wird. Ein Vollbild ist aus zwei abwechselnden Halbbildern aufgebaut, so dass sich ein verschwommenes Bild ergeben kann, jedoch ist die allgemeine Bildqualität hoch. Ein Halbbild-Standbild ist nicht verschwommen, enthält jedoch nur die Hälfte der Informationen eines Vollbild-Standbilds, so dass es eine geringere Bildqualität aufweist.

I/P/B

Bei der für DVD-Video-Discs verwendeten Videokompressions-Norm MPEG 2 werden die folgenden 3 Bildtypen zur Codierung jedes Vollbilds auf dem Bildschirm verwendet.

I: I-Bild (Intra-Codierung)

Dieses Bild weist die beste Bildqualität auf und deshalb empfiehlt es sich, bei der Einstellung der Bildqualität ein I-Bild zu verwenden.

P: P-Bild (Prädiktiv-Codierung)

Bei diesem Bildtyp erfolgt die Codierung auf der Grundlage eines früheren I- oder P-Bilds.

B: B-Bild (bidirektionale Prädiktiv-Codierung)

Bei diesem Bildtyp erfolgt die Codierung durch Vergleichen des vorigen mit dem nächsten I- und P-Bild, deshalb hat dieser Typ die geringste Menge an Bildinformationen.

JPEG (Joint Photographic Experts Group)

Dieses System wird zum Komprimieren/Dekompimieren von Farbstandbildern verwendet. Wenn Sie JPEG als Speichersystem auf Digitalkameras usw. ausgewählt haben, werden die Daten auf 1/10 bis 1/100 ihrer Originalgröße komprimiert. Der Vorzug von JPEG liegt in den geringeren Qualitätsabzügen im Vergleich zum Grad der Komprimierung.

Linear-PCM (Pulscodemodulation)

Dabei handelt es sich um unkomprimierte Digitalsignale, die denen auf CDs ähnlich sind.

MP3 (MPEG Audio Layer 3)

Eine Audio-Komprimierungsmethode, die Audiodaten ohne hörbaren Qualitätsverlust auf ein Zehntel ihrer Größe komprimiert.

MPEG4

Ein Komprimierungssystem für die Verwendung bei mobilen Geräten oder in einem Netzwerk, das eine äußerst effiziente Aufnahme bei einer niedrigen Bitrate ermöglicht.

Wiedergabesteuerung (PBC)

Falls eine Video-CD mit Wiedergabesteuerung versehen ist, können Sie Szenen und Informationen mittels der Menüs wählen.

Zeilensprungabtastung/Zwischenzeilenabtastung

Der Videosignalstandard PAL hat 576 abgetastete Zwischenzeilen (i), wohingegen bei der Zeilensprungabtastung, genannt 576p, die doppelte Anzahl an Zeilen verwendet wird.

Für den NTSC-Standard werden diese 480i bzw. 480p genannt.

Die Ausgabe mit Zeilensprungabtastung ermöglicht die hochauflösende Wiedergabe von Videodaten, die auf Medien wie DVD-Video aufgenommen wurden.

Ihr Fernseher muss mit der Zeilensprungabtastung kompatibel sein.

Abtastfrequenz

Bei der Abtastung handelt es sich um ein Verfahren zur Umwandlung der innerhalb eines bestimmten Zeitintervalls gewonnenen Samples der Spitzen der Klangwellenform (analoges Signal) in Binärziffern (digitale Codierung). Da die Abtastfrequenz die Anzahl der pro Sekunde gewonnenen Samples angibt, entsprechen höhere Werte der Abtastfrequenz einer getreueren Reproduktion des Originalklangs.

WMA (Windows Media™ Audio)

WMA ist ein Kompressionsformat, das von Microsoft Corporation entwickelt wurde. Es erreicht die gleiche Klangqualität wie MP3 mit einer kleineren Dateigröße als MP3.

Einfache Wiedergabe

Zur Wiedergabe des Bildes vom Hauptgerät schalten Sie das Fernsehgerät ein und ändern den Video-Eingangsmodus (z.B. VIDEO 1, AV 1, etc.).

- Hinweise zum Ändern des Video-Eingangsmodus des Fernsehgerätes finden Sie in dessen Bedienungsanleitung.

Verwenden des Hauptgeräts

Die Abbildung zeigt Modell SC-HT990.

1 Das Gerät einschalten.



2 „DVD/CD“ auswählen.

SELECTOR



- Mit „AUX“ oder „TV“ werden Videorecorder-, Fernseh- oder Kabelfernsehprogramme angezeigt. (Siehe Seite 9 zu den notwendigen Anschlüssen.)

3 Das Disc-Fach öffnen.

OPEN/CLOSE



4 Die Disc einlegen.

- Legen Sie doppelseitige Discs so ein, dass die Beschriftung der Seite, die Sie abspielen möchten, nach oben zeigt.
- Für DVD-RAM, entfernen Sie die Disc aus der Cartridge, bevor Sie sie verwenden.

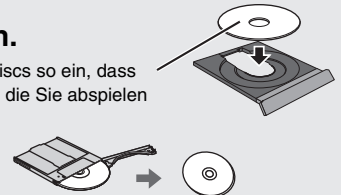

SURROUND ENHANCER
(→ Seite 29)

■ (Stopp)



5 Die Wiedergabe starten.



Das Fach wird automatisch geschlossen.

Ändern des Klangcharakters → Seite 28

6 Lautstärke einstellen.



Drücken zum Überspringen.

Gedrückt halten für

- Suchlauf (während der Wiedergabe)
- Zeitlupenwiedergabe starten im Pausenzustand (**Laufbild-Abschnitt**)
- Drücken Sie **▶|** (Wiedergabe), um die normale Wiedergabe zu starten.



Hinweis

- Die Disc rotiert weiter, während Menüs angezeigt werden. Drücken Sie, wenn Sie mit den Menüs fertig sind, **■** (Stopp), um den Laufwerksmotor und den Fernsehschirm zu schonen.
- Die Gesamtanzahl der Titel wird möglicherweise bei +R/+RW nicht korrekt angezeigt.

Verwenden der Fernbedienung

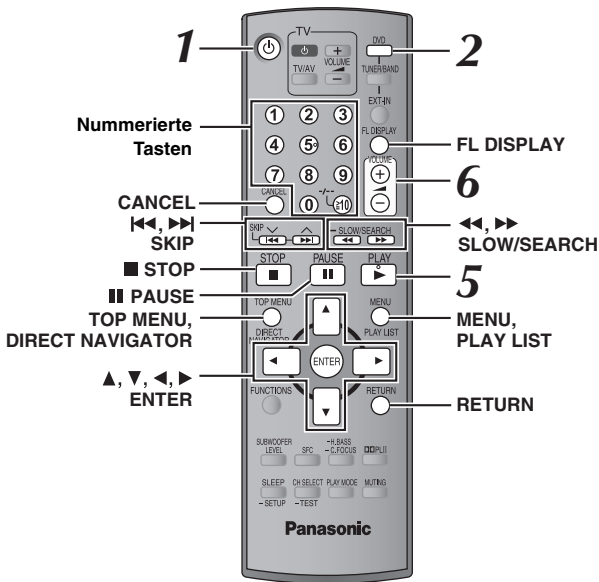

Auswählen

Wahl von Einträgen des Bildschirmmenüs

Registerieren

Zahl eingeben

1 2 3
4 5 6
7 8 9
0 ±10

ENTER

CANCEL

• Drücken Sie [CANCEL], um eine falsch eingegebene Ziffer zu löschen.

DVD-VR **DVD-A** **DVD-V** **VCD** **CD**

z.B. zur Eingabe von 12:
[≥10] → [1] → [2]

VCD mit Wiedergabesteuerung
Drücken Sie [■ STOP], um die Wiedergabesteuerungsfunktion abzubrechen, und drücken Sie dann die Zifferntasten.

WMA **MP3** **JPEG** **MPEG4** **DivX**

z.B. zur Eingabe von 123:
[1] → [2] → [3] → [ENTER]

Stopp

STOP

Während die Anzeige „RESUME“ im Display erscheint, wird die aktuelle Position gespeichert.

- Drücken Sie [▶ PLAY], um die Wiedergabe fortzusetzen.
- Drücken Sie [■ STOP] noch einmal, um die gespeicherte Position zu löschen.

Pause

PAUSE

- Drücken Sie [▶ PLAY], um die Wiedergabe neu zu starten.

Überspringen

SKIP

ENTER

- **WMA** **MP3** **JPEG** **MPEG4** **DivX**

[Bei Programm- und Zufallswiedergabe steht diese Funktion nicht zur Verfügung (→ Seite 16).]

[▲, ▼]: Gruppe überspringen
[◀, ▶]: Inhalt überspringen

Suchlauf
(während der Wiedergabe)

Zeitlupenwiedergabe
(im Pausenzustand)

SLOW/SEARCH

- Bis zu 5 Geschwindigkeitsstufen.
- Drücken Sie [▶ PLAY], um die normale Wiedergabe zu starten.
- **VCD** Zeitlupenwiedergabe: nur in Vorwärtsrichtung.
- **MPEG4** **DivX** Zeitlupenwiedergabe: Funktioniert nicht.

Einzelbild-Weiterschaltung
(im Pausenzustand)

DVD-A (Laufbild-Abschnitt)
DVD-VR **DVD-V** **VCD**

- **VCD** Nur in Vorwärtsrichtung.

Disc-Menü

TOP MENU

DIRECT NAVIGATOR

DVD-A **DVD-V**

Anzeigen des Hauptmenüs einer Disc.

DVD-VR

Drücken Sie die Taste, um die Programme anzuzeigen (→ Seite 18).

Disc-Menü

MENU

PLAY LIST

RETURN

DVD-V

Anzeigen eines Disc-Menüs.

DVD-VR

Drücken Sie die Taste, um eine Abspieliste anzuzeigen (→ Seite 18).

VCD mit Wiedergabesteuerung
Anzeigen eines Disc-Menüs.

Zurückkehren zur vorherigen Bildschirm-anzeige

RETURN

—

Display des Hauptgerätes

FL DISPLAY

DVD-VR **DVD-A** **DVD-V** **WMA** **MP3** **MPEG4** **DivX**

Zeitanzeige

↔ Informationsanzeige (z.B. **DVD-VR** Programmnummer)

JPEG

Bei aktivierter Diashow (→ Seite 20):
SLIDE ↔ Inhaltsnummer
Bei deaktivierter Diashow:
PLAY ↔ Inhaltsnummer



Einfache Wiedergabe

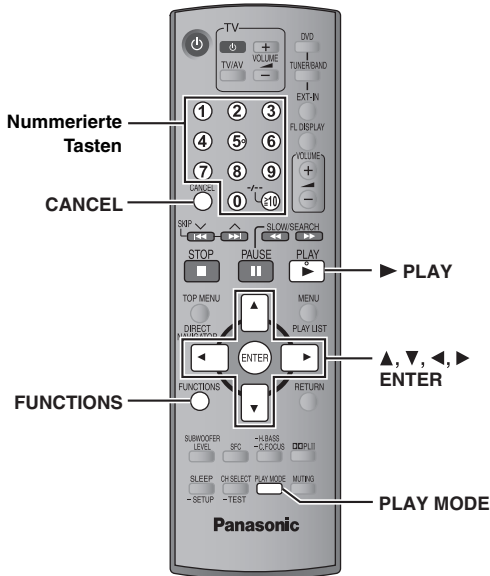

Anzeige der gegenwärtigen Wiedergabe-Betriebsart

FUNCTIONS

Drücken Sie [FUNCTIONS].

Mit jedem Drücken der Taste:

Hauptmenü (→ Seite 20) → Basisinformationen → Details
 ↑ aus (keine Bildschirmmenüs) ←

Basisinformationen

Beispiel: **DVD-V** Laufende Wiedergabe-Nummer Verstrichene Spielzeit

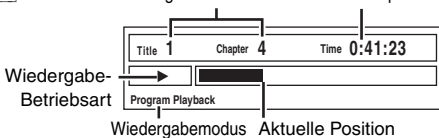

Details

Beispiel: **DVD-V**

Details-DVD-Video	
Audioinformationen	Audio 1 ---DTS 3/2.1ch
Informationen zu Untertiteln	Subtitle ---
Informationen zum Betrachtungswinkel	Angle 1/1
Bildseitenverhältnis des gegenwärtigen Titels	Source Aspect 4:3
Gesamtspielzeit des gegenwärtigen Titels	Title Total Time 0:54:28

- **[MPEG4] [DivX]** Video- und Audioinformationen werden während der Suche nicht angezeigt.

Jede Gruppen-, Programm- und Zufallswiedergabe

PLAY MODE

- Die Auswahl von „Play as Data Disc“ in Other Menu (→ Seite 22) wird möglich, wenn die folgenden Funktionen zur Wiedergabe von WMA-, MP3-, JPEG-, MPEG4 oder DivX Video-inhalten nicht verfügbar sind.
- **[DVD-V]** Bestimmte Einträge werden nicht abgespielt, obwohl sie einprogrammiert wurden.
- **[DVD-A]** Bestimmte Discs enthalten Bonusgruppen. Wenn nach Wahl einer Bonusgruppe eine Aufforderung zur Eingabe des Passworts auf dem Bildschirm erscheint, müssen Sie das Passwort über die Zifferntasten eingeben, bevor die betreffende Bonusgruppe abgespielt werden kann. Einzelheiten zum Passwort finden Sie in der Begleitliteratur der jeweiligen Disc.

Drücken Sie im Stoppmodus [PLAY MODE].

Alle Bildschirmanzeigen für Gruppen-, Programm- und Zufallswiedergabe werden nacheinander aufgerufen.

Alle Gruppen (**[DVD-A]**) → Programm → Zufall
 ↑ aus (normale Wiedergabe) ←

So beenden Sie den Modus für alle Gruppen, den Programm- oder den Zufallsmodus

Drücken Sie im Stoppmodus mehrmals [PLAY MODE].

Abspielen aller Gruppen

[DVD-A]

Drücken Sie [▶ PLAY].

All Group Playback

Press PLAY to start

Programmwiedergabe (bis zu 32 Disc-Einträge)

1 **Betätigen Sie die Zifferntasten zur Wahl des gewünschten Eintrags.**

(**[WMA] [MP3] [JPEG] [MPEG4] [DivX]** Drücken Sie [ENTER], um die Auswahl zu bestätigen.)

Beispiel: **[DVD-V]**

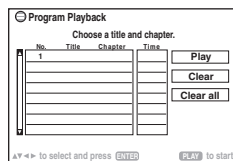

- Wiederholen Sie diesen Schritt, um weitere Disc-Einträge zu programmieren.
- So wählen Sie eine 2-stellige Nummer
 z.B. zur Eingabe von 12: [≥10] → [1] → [2]
[WMA] [MP3] [JPEG] [MPEG4] [DivX] [1] → [2] → [ENTER]

2 **Drücken Sie [▶ PLAY].**

So wählen Sie einen Eintrag mit den Pfeiltasten aus

Drücken Sie [ENTER] und [▲, ▼], um einen Eintrag auszuwählen, und dann [ENTER], um die Auswahl zu bestätigen.

Wahl aller Disc-Einträge

Während das Feld „Chapter“, „Track“ oder „Content“ hervorgehoben ist, drücken Sie [▲, ▼] zur Auswahl von „ALL“. Drücken Sie dann [ENTER] noch einmal, um die Auswahl zu bestätigen.

Beispiel: **[DVD-V]**

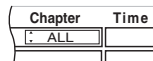

So ändern Sie das ausgewählte Programm

- 1 Drücken Sie [▲, ▼] zur Auswahl der Programmnummer.
- 2 Betätigen Sie die Zifferntasten zum Ändern des gewünschten Eintrags.
 (**[WMA] [MP3] [JPEG] [MPEG4] [DivX]** Drücken Sie [ENTER], um die Auswahl zu bestätigen.)

So löschen Sie das ausgewählte Programm

- 1 Drücken Sie [▲, ▼] zur Auswahl der Programmnummer.
- 2 Drücken Sie [CANCEL] (oder drücken Sie [▲, ▼, ◀, ▶] zur Auswahl von „Clear“ und dann [ENTER]).

So löschen Sie das ganze Programm

Drücken Sie „Clear all“ mit [▲, ▼, ◀, ▶] und dann [ENTER]. Das gesamte Programm wird auch durch Ausschalten des Gerätes, Öffnen des Disc-Fachs oder Wechseln der Programmquelle gelöscht.

Zufallswiedergabe

1 **[DVD-A] [DVD-V] [WMA] [MP3] [JPEG] [MPEG4] [DivX]**

Betätigen Sie die Zifferntasten zur Wahl der gewünschten Gruppe oder des Titels.

(**[WMA] [MP3] [JPEG] [MPEG4] [DivX]** Drücken Sie [ENTER], um die Auswahl zu bestätigen.)

Beispiel: **[DVD-V]**

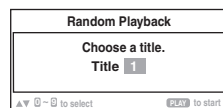

[DVD-A]

- Zur Eingabe aller Gruppen drücken Sie [◀, ▶], um „All“ auszuwählen, und dann [ENTER].
- Um die Anzahl einer Gruppe rückgängig zu machen, betätigen Sie die Zifferntasten, die der Nummer der zu löschenden Gruppe entsprechen.

2 **Drücken Sie [▶ PLAY].**

Abspielen von Datendiscs mit Navigationsmenüs

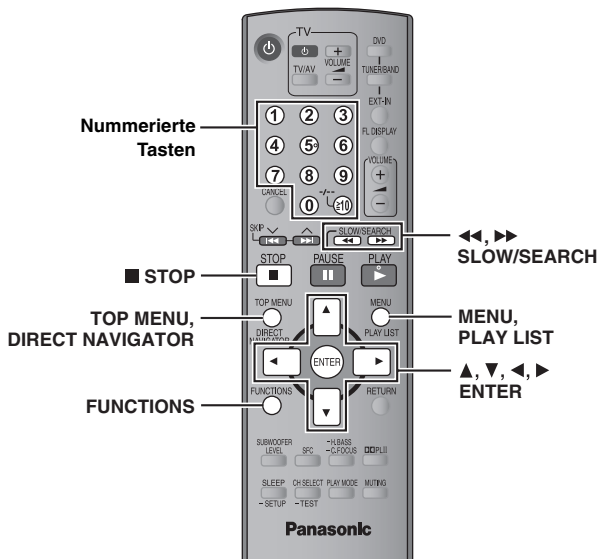

■ Gebrauch von Untermenüs

- Bei Anzeige des Navigation Menu Drücken Sie [FUNCTIONS].
- Drücken Sie [▲, ▼], um einen Eintrag auszuwählen, und bestätigen Sie mit [ENTER].

Die angezeigten Einträge sind je nach Typ der Disc unterschiedlich.

✓ Multi	Gruppen und Inhalte werden angezeigt.
List	Anzeigen nur des Inhalts
Tree	Anzeigen nur von Gruppen
Thumbnail	Anzeigen von Piktogrammen [JPEG]
Next group	Sprung zur nächsten Gruppe
Previous group	Sprung zur vorherigen Gruppe
All	WMA/MP3, JPEG, MPEG4 und DivX-Video
Audio	nur WMA/MP3
Picture	nur JPEG
Video	nur MPEG4 und DivX-Video
Help display	Umschalten zwischen Bedienungsführung und Anzeige der verstrichenen Spielzeit
Find	Zum Suchen von Inhalt oder Gruppen nach Namen (→ unten)

Abspielen von Datendiscs

WMA MP3 JPEG MPEG4 DivX



Die Auswahl von „Play as Data Disc“ in Other Menu (→ Seite 22) wird möglich, wenn die folgenden Funktionen zur Wiedergabe von WMA, MP3, JPEG, MPEG4 oder DivX-Videoinhalten nicht verfügbar sind.

- Abspielen von HighMAT™-Discs (→ Seite 18)

Abspielen eines Programms (Playback Menu)

- Drücken Sie [TOP MENU].
• Zum Verlassen der Bildschirmanzeige drücken Sie [TOP MENU].

z.B.

Alle Inhalte	All	Total 434
WMA/MP3	Audio	Total 7
JPEG	Picture	Total 427
MPEG4 und DivX-Video	Video	Total 2

AV to select and press: ENTER

- Drücken Sie [▲, ▼] zur Auswahl von „All“, „Audio“, „Picture“ oder „Video“ und dann [ENTER].

Abspielen ausgewählter Einträge (Navigation Menu)

- Drücken Sie [MENU].
• Zum Verlassen der Bildschirmanzeige drücken Sie [MENU].

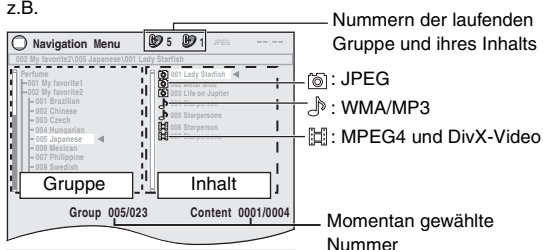

- Drücken Sie [◀] und dann [▲, ▼], um eine Gruppe auszuwählen, und bestätigen Sie mit [ENTER].
- Abspielen des Gruppeninhalts in festgelegter Reihenfolge
Drücken Sie [ENTER].
Abspielen ausgewählten Inhalts starten
Drücken Sie [▲, ▼] zur Auswahl und dann [ENTER].

■ Suchen von Inhalt oder Gruppen nach Namen

Markieren Sie einen Gruppennamen, um die Gruppe zu durchsuchen, oder einen Inhaltsnamen um dessen Inhalt zu durchsuchen.

- Bei Anzeige des Untermenüs (→ oben) Drücken Sie [▲, ▼] zur Auswahl von „Find“ und dann [ENTER].

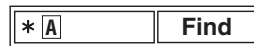

- Drücken Sie [▲, ▼] zur Auswahl eines Buchstabens und dann [ENTER].
• Wiederholen Sie diesen Schritt, um einen weiteren Buchstaben einzugeben.
• Kleinbuchstaben können ebenfalls gesucht werden.
• Drücken Sie [◀◀, ▶▶ SLOW/SEARCH], um zwischen A, E, I, O und U umzuschalten.
• Drücken Sie [◀], um ein Zeichen zu löschen.
• Lassen Sie das Sternchen (*) stehen, wenn Sie nach Titeln suchen, die das eingegebene Zeichen enthalten.
• Löschen Sie das Sternchen (*), um alle Namen suchen zu lassen, die mit dem von Ihnen eingegebenen Buchstaben beginnen. Um das Sternchen (*) wieder einzufügen, rufen Sie das Untermenü noch einmal auf und wählen „Find“ aus.
- Drücken Sie [▶] zur Auswahl von „Find“ und dann [ENTER]. Die Liste mit den Suchergebnissen erscheint.
- Drücken Sie [▲, ▼], um Inhalt oder Gruppe auszuwählen, und bestätigen Sie mit [ENTER].

Zur Wiedergabe von WMA/MP3-Dateien bei Anzeige eines JPEG-Standbilds auf dem Fernsehschirm wählen Sie zunächst die JPEG-Datei aus und dann den Audioinhalt.
(Der umgekehrte Bedienungsablauf funktioniert nicht.)

(Fortsetzung auf der nächsten Seite)

Auswählen eines Titels mit CD-Text

CD

TOP MENU / MENU



Titel erscheinen mit CD-Text-Disc-Wiedergabe.

1 Drücken Sie [TOP MENU] oder [MENU].

- Zum Verlassen der Bildschirmanzeige drücken Sie [TOP MENU] oder [MENU].

Beispiel: CD-Text

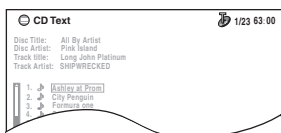

2 Drücken Sie [▲, ▼] zur Auswahl des Titels und dann [ENTER].

- Drücken Sie [FUNCTIONS], um die Wiedergabe-Betriebsarten und die aktuelle Position anzuzeigen.

Abspielen von HighMAT™-Discs

WMA MP3 JPEG

TOP MENU / MENU



1 Drücken Sie [TOP MENU].

- Zum Verlassen der Bildschirmanzeige drücken Sie [■ STOP].
- Der Hintergrund wechselt zu dem auf der Disc aufgezeichneten, wenn Sie [FUNCTIONS] drücken.

2 Drücken Sie [▲, ▼, ◀, ▶] zur Auswahl des Eintrags und dann [ENTER].

- Wiederholen Sie gegebenenfalls diesen Schritt.

z.B.

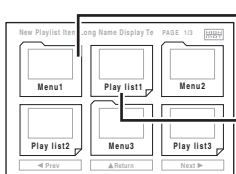

Menü: Zum Aufrufen des nächsten Menüs für Abspiellistenwahl oder eines anderen Menüs

Abspielliste: Die Wiedergabe beginnt

Auswahl aus einer Liste

1 Während der Wiedergabe Drücken Sie [MENU].

- Zum Verlassen der Bildschirmanzeige drücken Sie [MENU].

z.B.



2 Drücken Sie [◀] und dann [▲, ▼], um zwischen den Listen „Playlist“, „Group“ und „Content“ umherzuschalten.

3 Drücken Sie [▶] und dann [▲, ▼], um einen Eintrag auszuwählen, und bestätigen Sie mit [ENTER].

Wiedergabe von RAM und DVD-R/-RW (DVD-VR)-Discs

DVD-VR



- Titel werden nur angezeigt, wenn sie auf der Disc aufgezeichnet sind.
- Programme, Abspiellisten und Disc-Titel können nicht editiert werden.

Abspielen eines Programms

1 Drücken Sie [DIRECT NAVIGATOR].

- Zum Verlassen der Bildschirmanzeige drücken Sie [DIRECT NAVIGATOR].

z.B.

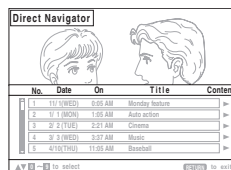

2 Betätigen Sie [▲, ▼] oder die Zifferntasten zur Wahl des gewünschten Programms.

- So wählen Sie eine 2-stellige Nummer
z.B. 12: [≥10] → [1] → [2]
- Betätigen Sie [▶], um den Inhalt des Programms und der Disc anzuzeigen.

3 Drücken Sie [ENTER].

Wiedergabe einer Abspielliste

Dies ist nur möglich, wenn die Disc eine Abspielliste enthält.

1 Drücken Sie [PLAY LIST].

- Zum Verlassen der Bildschirmanzeige drücken Sie [PLAY LIST].

z.B.

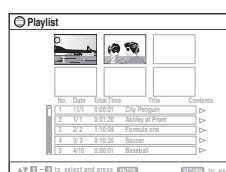

2 Betätigen Sie [▲, ▼] oder die Zifferntasten zur Wahl einer Abspielliste.

- So wählen Sie eine 2-stellige Nummer
z.B. 12: [≥10] → [1] → [2]

3 Drücken Sie [ENTER].

■ Einzelwiedergabe von Szenen

- ① Bei Anzeige des Menüs für Abspiellisten Drücken Sie [▶].
- ② Drücken Sie [▲, ▼] zur Auswahl von „Scene List“ und dann [ENTER].
• „Contents“ zeigt die Informationen der Abspielliste an.
- ③ Drücken Sie [▲, ▼, ◀, ▶] zur Wahl der ersten Szene und drücken Sie dann [ENTER].

Tipps zur Herstellung von Daten-Discs

- Wenn es mehr als 8 Gruppen gibt, werden von der achten Gruppe an alle Gruppen in der Menüanzeige auf einer vertikalen Linie dargestellt.
- Die Darstellungsreihenfolge des Bildschirmmenüs kann von der Anzeige des Computerbildschirms abweichen.
- Das Gerät kann keine Dateien abspielen, die im „Packet Writing“-Modus aufgenommen worden sind.

DVD-RAM

- Discs müssen UDF 2.0 entsprechen.

DVD-R/RW

- Discs müssen UDF Bridge (UDF 1.02/ISO9660) entsprechen.
- Dieses Gerät unterstützt keine Multisessions. Es wird nur die Standard-Sitzung abgespielt.

CD-R/RW

- Discs müssen dem Standard ISO9660 Level 1 oder 2 (außer erweiterte Formate) entsprechen.
- Dieses Gerät unterstützt Multisession. Sind jedoch viele Sessions vorhanden, vergeht mehr Zeit bis zum Start der Wiedergabe. Halten Sie daher die Zahl der Sessions so klein wie möglich, um dies zu vermeiden.

Benennung von Ordnern und Dateien

(Dieses Gerät behandelt Dateien als Inhalt und Ordner als Gruppen.)

Versehen Sie Ordner- und Dateinamen bei der Aufzeichnung mit Präfix-Nummern. Die Nummern sollten eine einheitliche Anzahl von Ziffern enthalten und die gewünschte Wiedergabereihenfolge einhalten (dies funktioniert hin und wieder nicht).

Dateien müssen jeweils eine der folgenden Erweiterungen besitzen (→ unten).

WMA (Erweiterung: „.WMA“ oder „.wma“)

- Kompatible Kompressionsrate: 48 kBit/s bis 320 kBit/s
- Sie können keine kopiergeschützten WMA-Dateien wiedergeben.
- Dieses Gerät unterstützt keine Multiple Bit Rate (MBR).

MP3 (Erweiterung: „.MP3“ oder „.mp3“)

- Kompatible Kompressionsrate: 32 kBit/s bis 320 kBit/s
- Dieses Gerät unterstützt keine ID3-Tags.
- Kompatible Abtastfrequenzen:
 - DVD-RAM, DVD-R/RW: 11,02, 12, 22,05, 24, 44,1 und 48 kHz
 - CD-R/RW: 8, 11,02, 12, 16, 22,05, 24, 32, 44,1 und 48 kHz

JPEG (Erweiterung: „.JPG“, „.jpg“, „.JPEG“ oder „.jpeg“)

- JPEG-Dateien, die mit einer Digitalkamera aufgenommen wurden, die der Norm DCF (Design rule for Camera File system) Version 1.0 entspricht, werden angezeigt. Möglicherweise werden Dateien, die unter Verwendung von Bildbearbeitungssoftware verändert, editiert oder gespeichert wurden, nicht angezeigt.
- Dieses Gerät ist nicht geeignet zur Anzeige von Laufbildern, MOTION JPEG und ähnlichen Formaten sowie von Standbildern eines anderen Formats als JPEG (z.B. TIFF) oder zur Wiedergabe von Bildern mit eingefügtem Tonmaterial.

MPEG4 (Erweiterung: „.ASF“ oder „.asf“)

- Sie können mit diesem Gerät MPEG4 -Daten [entsprechend den SD VIDEO-Spezifikationen (ASF-Norm)/MPEG4 (Simple Profile) Videosystem/ G.726 Audiosystem] abspielen, die mit den Panasonic SD Multi Camera oder DVD-Videorecordern aufgenommen wurden.
- Das Aufnahmedatum kann sich vom tatsächlichen Datum unterscheiden.

DivX (Erweiterung: „.DIVX“, „.divx“, „.AVI“ oder „.avi“)

- Sie können alle Versionen von DivX®-Video (einschließlich DivX®6) [DivX-Videosystem/MP3, Dolby Digital oder MPEG-Audiosystem] mit der Standardwiedergabe von DivX®-Mediendateien abspielen. Mit DivX Ultra hinzugekommene Funktionen werden nicht unterstützt.
- GMC (Global Motion Compensation) wird nicht unterstützt.
- DivX-Dateien, die größer als 2 GB sind und keinen Index haben, werden auf diesem Gerät möglicherweise nicht richtig wiedergegeben.
- Dieses Gerät unterstützt alle Auflösungen bis maximal 720 × 480 (NTSC)/720 × 576 (PAL).
- Sie können bei diesem Gerät bis zu acht Arten Audio und Untertitel auswählen.

Beispiel: **MP3** Stammverzeichnis

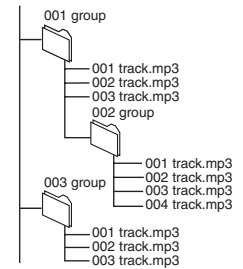

Gebrauch der Bildschirmmenüs

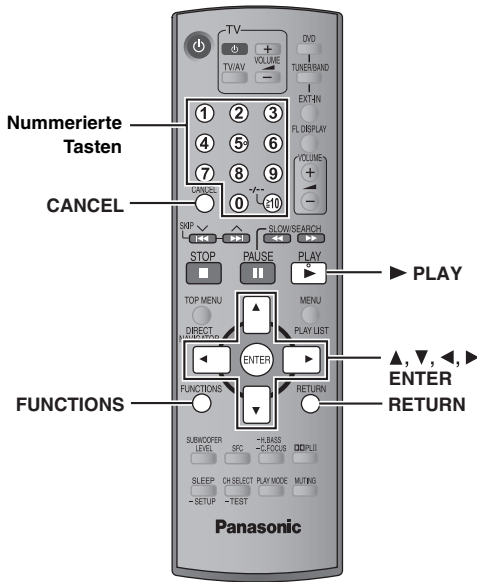

1	FUNCTIONS	Hauptmenü anzeigen.
2	Auswählen Zum nächsten Menü Registrieren Zum vorherigen Menü	Das Menü auswählen. Beispiel: DVD-V
3	Auswählen Registrieren 1 2 3 4 5 6 7 8 9 0 10	Die Einstellungen vornehmen. Beispiel: DVD-V
4	RETURN	Zum Verlassen des Menüs drücken.

Hauptmenü
Die angezeigten Einträge sind je nach Typ der Disc unterschiedlich.

Program Group Title Chapter Track Playlist Content	Starten der Wiedergabe mit einem bestimmten Disc-Eintrag z.B. DVD-VR zur Eingabe von 12: Drücken Sie die Zifferntasten: [1] → [2] → [ENTER]
---	--

Time	(Time Slip und Time Search funktionieren nicht mit +R/+RW-Discs.) So springen Sie stufenweise vor oder zurück (Time Slip nur bei der Wiedergabe) 1 Drücken Sie [ENTER] zweimal, sodass die Anzeige Time Slip erscheint. 2 Betätigen Sie [▲, ▼] zur Wahl des gewünschten Zeitintervalls, und drücken Sie dann [ENTER]. • Halten Sie [▲, ▼] gedrückt, um die Zeitintervalle schneller zu ändern. Starten der Wiedergabe von einem bestimmten Zeitpunkt an (Time Search) Umschalten zwischen Restzeit- und verstrichener Spielzeitanzeige
Video	MPEG4 DivX So zeigen Sie die Pixelzahl an DivX fps (Frames per second, Bilder pro Sekunde) wird ebenfalls angezeigt.
Audio	DVD-A DVD-V DivX (mit mehreren Tonspuren) So wählen Sie eine Tonspur aus DVD-VR VCD DivX Zur Auswahl von „L“, „R“ oder „LR“ DVD-V (Karaoke-Disc) Zur Auswahl von „On“ oder „Off“ für Stimmen • Einzelheiten hierzu finden Sie in der Begleitliteratur der Disc. Signaltyp/Daten LPCM/PPCM/Digital/DTS/MP3/MPEG: Signaltyp kHz (Abtastfrequenz)/bit/ch (Anzahl der Kanäle) z.B. 3/2, 1ch 1: Niederfrequenzeffekt (keine Anzeige, wenn kein Signal vorliegt) 0: Kein Surround 1: Mono-Surround 2: Stereo-Surround (links/rechts) 1: Mitte 2: Frontkanal links+Frontkanal rechts 3: Frontkanal links+Frontkanal rechts+Mitte • DivX Bei einer DivX-Disc kann es einige Zeit dauern, bis die Wiedergabe beginnt, wenn Sie die Audioeinstellung ändern.
	WMA MP3 So zeigen Sie die aktuelle Bitrate bzw. Abtastfrequenz an
Still Picture	So wechseln Sie das Standbild
Thumbnail	Anzeigen von Piktogrammen
Subtitle	DVD-V DivX (mit mehreren Untertiteln) VCD (nur SVCD) So wählen Sie die Untertitelsprache aus • Bei +R/+RW wird möglicherweise eine Nummer für Untertitel angezeigt, die nicht auf dem Bildschirm erscheinen. • DVD-VR „On“ oder „Off“ erscheint nur bei Discs, die Informationen zum An- und Abschalten von Untertiteln beinhalten (Informationen zum An- und Abschalten von Untertiteln können nicht mit Panasonic DVD-Recordern aufgezeichnet werden).
Marker (VR)	DVD-VR Aufrufen einer mit einem DVD-Videorecorder aufgezeichneten Marke Drücken Sie [▲, ▼] → und dann [ENTER].
Angle	(bei einer Disc mit mehreren Betrachtungswinkeln) So wählen Sie den Betrachtungswinkel aus
Rotate Picture	So drehen Sie ein Bild
Slideshow	Ein- und Ausschalten der Dia-Vorführung On ↔ Off So ändern Sie das Zeitintervall für die Diashow 1 (schnell) bis 5 (langsam)
Other Settings	(→ Seite 21)

Play Speed	DVD-A (Laufbild-Abschnitt) DVD-VR DVD-V
	<p>So ändern Sie die Wiedergabegeschwindigkeit – von „×0.6“ auf „×1.4“</p> <ul style="list-style-type: none"> • Drücken Sie [▶ PLAY], um zur normalen Wiedergabe zurückzukehren. • Nach Änderung der Geschwindigkeit <ul style="list-style-type: none"> – Dolby Pro Logic II und Sound Enhancement haben keinen Effekt. – Die Audioausgabe schaltet auf 2-Kanal-Stereo um. – Die Abtastfrequenz 96 kHz wird in 48 kHz umgewandelt. • Je nach Aufzeichnungsart kann diese Funktion u.U. nicht ausgeführt werden.

■ Play Menu (Wiedergabemenü)

Dies funktioniert nur, wenn die verstrichene Spielzeit einer Disc angezeigt werden kann. Diese Funktion steht auch bei allen Arten von JPEG-Daten zur Verfügung.

Repeat	<p>DVD-VR: Program (Programm)→All (Alle)→Off (Aus)</p> <ul style="list-style-type: none"> • Während der Abspiellisten-Wiedergabe: <ul style="list-style-type: none"> Scene (Szene)→Playlist (Wiedergabeliste)→Off (Aus) <p>DVD-A: Track→Group (Gruppe)*→Off (Aus) DVD-V: Chapter (Kapitel)→Title (Titel)*→Off (Aus) VCD CD: Track→All (Alle)→Off (Aus) WMA MP3 MPEG4 DivX: Content (Inhalt)→Group (Gruppe)*→Off (Aus) JPEG: Group (Gruppe)*→Off (Aus)</p> <p>* „All“ (Alle) wird während aller Gruppen- (DVD-A), der Programm- oder der Zufallswiedergabe angezeigt.</p>
	<p>Außer JPEG DVD-VR (Standbildabschnitt) MPEG4 DivX</p> <p>Wiederholen eines bestimmten Abschnitts Drücken Sie [ENTER] am Anfangs- und Endpunkt des gewünschten Abschnitts. Drücken Sie [ENTER] erneut, um diese Funktion aufzuheben.</p>

A-B Repeat	<p>Außer JPEG DVD-VR (Standbildabschnitt) MPEG4 DivX</p> <p>Wiederholen eines bestimmten Abschnitts Drücken Sie [ENTER] am Anfangs- und Endpunkt des gewünschten Abschnitts. Drücken Sie [ENTER] erneut, um diese Funktion aufzuheben.</p>
-------------------	---

Marker	<p>Außer DVD-VR</p> <p>Markieren von bis zu 5 Positionen für späteres Abspielen Drücken Sie [ENTER] (nun ist das Gerät zur Eingabe von Marken bereit.)</p> <p>Zum Setzen einer Marke: Drücken Sie [ENTER] (an der gewünschten Stelle).</p> <p>Zum Setzen einer weiteren Marke: Drücken Sie [◀, ▶] zur Auswahl von „*“ → und dann [ENTER].</p> <p>Zum Aufsuchen einer Marke: Drücken Sie [◀, ▶] → und dann [ENTER].</p> <p>Zum Löschen einer Marke: Drücken Sie [◀, ▶] → und dann [CANCEL].</p> <ul style="list-style-type: none"> • Bei Programm- und Zufallswiedergabe steht diese Funktion nicht zur Verfügung. • Die hinzugefügten Marken werden beim Öffnen des Disc-Fachs und beim Umschalten des Geräts in den Bereitschaftszustand gelöscht.
	<p>Außer DVD-VR</p> <p>Markieren von bis zu 5 Positionen für späteres Abspielen Drücken Sie [ENTER] (nun ist das Gerät zur Eingabe von Marken bereit.)</p> <p>Zum Setzen einer Marke: Drücken Sie [ENTER] (an der gewünschten Stelle).</p> <p>Zum Setzen einer weiteren Marke: Drücken Sie [◀, ▶] zur Auswahl von „*“ → und dann [ENTER].</p> <p>Zum Aufsuchen einer Marke: Drücken Sie [◀, ▶] → und dann [ENTER].</p> <p>Zum Löschen einer Marke: Drücken Sie [◀, ▶] → und dann [CANCEL].</p> <ul style="list-style-type: none"> • Bei Programm- und Zufallswiedergabe steht diese Funktion nicht zur Verfügung. • Die hinzugefügten Marken werden beim Öffnen des Disc-Fachs und beim Umschalten des Geräts in den Bereitschaftszustand gelöscht.

Advanced Disc Review	<p>DVD-VR (außer Standbild-Abschnitt) DVD-V (Außer +R/+RW)</p> <p>Erlaubt das Durchsuchen der Disc und die Wiedergabe von der ausgewählten Position aus. Sie können entweder „Intro Mode“ oder „Interval Mode“ in „Advanced Disc Review“ im Register „Disc“ auswählen (→ Seite 23).</p> <p>Wenn Sie einen Titel oder ein Programm gefunden haben Drücken Sie [▶ PLAY].</p> <ul style="list-style-type: none"> • Je nach Disc und Wiedergabe-Position kann diese Funktion u. U. nicht ausgeführt werden. • DVD-VR Bei der Wiedergabe einer Abspielliste funktioniert dies nicht (→ Seite 18).
	<p>DVD-VR (außer Standbild-Abschnitt) DVD-V (Außer +R/+RW)</p> <p>Erlaubt das Durchsuchen der Disc und die Wiedergabe von der ausgewählten Position aus. Sie können entweder „Intro Mode“ oder „Interval Mode“ in „Advanced Disc Review“ im Register „Disc“ auswählen (→ Seite 23).</p> <p>Wenn Sie einen Titel oder ein Programm gefunden haben Drücken Sie [▶ PLAY].</p> <ul style="list-style-type: none"> • Je nach Disc und Wiedergabe-Position kann diese Funktion u. U. nicht ausgeführt werden. • DVD-VR Bei der Wiedergabe einer Abspielliste funktioniert dies nicht (→ Seite 18).

■ Picture Menu (Bildmenü)

Picture Mode	<p>Normal</p> <p>Cinema1: Bilder werden weicher reproduziert und Details in dunklen Szenen werden hervorgehoben.</p> <p>Cinema2: Liefert ein schärferes Bild und verbessert die Detailwiedergabe in dunklen Szenen.</p> <p>Animation: Passend für Zeichentrick.</p> <p>Dynamic: Verstärkt den Kontrast für kräftigere Bilder.</p> <p>User: Drücken Sie [ENTER] zur Auswahl von „Picture Adjustment“ (→ unten).</p>
	<p>Picture Adjustment</p> <p>Contrast: Erhöht den Kontrast zwischen den dunkleren und helleren Abschnitten des Bildes.</p> <p>Brightness: Das Bild wird aufgehellt.</p> <p>Sharpness: Stellt die Kantenschärfe für horizontale Zeilen ein.</p> <p>Colour: Stellt die Tönung der Bildfarbe ein.</p> <p>Gamma: Dient zur Einstellung der Helligkeit der dunklen Bildstellen.</p> <p>Depth Enhancer: Dient zur Reduzierung des groben Hintergrundrauschens, um eine bessere Tiefenwirkung zu erzielen.</p>

Picture Mode	<p>Normal</p> <p>Cinema1: Bilder werden weicher reproduziert und Details in dunklen Szenen werden hervorgehoben.</p> <p>Cinema2: Liefert ein schärferes Bild und verbessert die Detailwiedergabe in dunklen Szenen.</p> <p>Animation: Passend für Zeichentrick.</p> <p>Dynamic: Verstärkt den Kontrast für kräftigere Bilder.</p> <p>User: Drücken Sie [ENTER] zur Auswahl von „Picture Adjustment“ (→ unten).</p>
	<p>Picture Adjustment</p> <p>Contrast: Erhöht den Kontrast zwischen den dunkleren und helleren Abschnitten des Bildes.</p> <p>Brightness: Das Bild wird aufgehellt.</p> <p>Sharpness: Stellt die Kantenschärfe für horizontale Zeilen ein.</p> <p>Colour: Stellt die Tönung der Bildfarbe ein.</p> <p>Gamma: Dient zur Einstellung der Helligkeit der dunklen Bildstellen.</p> <p>Depth Enhancer: Dient zur Reduzierung des groben Hintergrundrauschens, um eine bessere Tiefenwirkung zu erzielen.</p>

Video Output Mode	<p>So wählen Sie die passende Bildqualität für Ihr Fernsehgerät aus</p> <ul style="list-style-type: none"> * 480p/576p (Zeilensprungabtastung) * 480i/576i (Zwischenzeilenabtastung) <p>Wenn Sie „xxx*p“ (Zeilensprungabtastung) wählen, und eine Bestätigungsanzeige erscheint, wählen Sie „Yes“ nur bei Verbindung des Geräts mit einem Fernsehgerät aus, das mit Zeilensprungabtastung kompatibel ist.</p> <p>* Die angezeigten Nummern hängen von der Disc ab, die abgespielt wird. Eine der obigen Nummern wird angezeigt.</p>
	<p>Bei Wahl der Einstellung „xxx*p“ (Zeilensprungabtastung) (→ oben) wählen Sie diejenige Umwandlungsmethode für Ausgabe eines Videosignals mit Zeilensprungabtastung aus, die für das jeweilige Programmmaterial am besten geeignet ist.</p> <ul style="list-style-type: none"> • Die Einstellung kehrt durch Ausschalten des Gerätes, Öffnen des Disc-Fachs oder Wechseln der Programmquelle auf Auto oder Auto1 zurück. <p>Bei der Wiedergabe von PAL-Discs, MPEG4 oder DivX Video-inhalten</p> <p>Auto: Erkennt den Film- und Video-Inhalt und wandelt ihn entsprechend um.</p> <p>Video: Ist bei der Verwendung von Auto und verzerrtem Inhalt auszuwählen.</p> <p>Cinema: Wählen Sie diese Option, wenn im Modus Auto die Kanten des Film-Inhalts gezackt oder rau aussehen. Wenn jedoch Video-Inhalt so verzerrt ist, wie in der Abbildung rechts gezeigt, dann wählen Sie Auto.</p>

Transfer Mode	<p>Bei Wahl der Einstellung „xxx*p“ (Zeilensprungabtastung) (→ oben) wählen Sie diejenige Umwandlungsmethode für Ausgabe eines Videosignals mit Zeilensprungabtastung aus, die für das jeweilige Programmmaterial am besten geeignet ist.</p> <ul style="list-style-type: none"> • Die Einstellung kehrt durch Ausschalten des Gerätes, Öffnen des Disc-Fachs oder Wechseln der Programmquelle auf Auto oder Auto1 zurück. <p>Bei der Wiedergabe von PAL-Discs, MPEG4 oder DivX Video-inhalten</p> <p>Auto: Erkennt den Film- und Video-Inhalt und wandelt ihn entsprechend um.</p> <p>Video: Ist bei der Verwendung von Auto und verzerrtem Inhalt auszuwählen.</p> <p>Cinema: Wählen Sie diese Option, wenn im Modus Auto die Kanten des Film-Inhalts gezackt oder rau aussehen. Wenn jedoch Video-Inhalt so verzerrt ist, wie in der Abbildung rechts gezeigt, dann wählen Sie Auto.</p>
	<p>Bei der Wiedergabe von PAL-Discs, MPEG4 oder DivX Video-inhalten</p> <p>Auto: Erkennt den Film- und Video-Inhalt und wandelt ihn entsprechend um.</p> <p>Video: Ist bei der Verwendung von Auto und verzerrtem Inhalt auszuwählen.</p> <p>Cinema: Wählen Sie diese Option, wenn im Modus Auto die Kanten des Film-Inhalts gezackt oder rau aussehen. Wenn jedoch Video-Inhalt so verzerrt ist, wie in der Abbildung rechts gezeigt, dann wählen Sie Auto.</p>

Transfer Mode	<p>Bei der Wiedergabe von PAL-Discs, MPEG4 oder DivX Video-inhalten</p> <p>Auto: Erkennt den Film- und Video-Inhalt und wandelt ihn entsprechend um.</p> <p>Video: Ist bei der Verwendung von Auto und verzerrtem Inhalt auszuwählen.</p> <p>Cinema: Wählen Sie diese Option, wenn im Modus Auto die Kanten des Film-Inhalts gezackt oder rau aussehen. Wenn jedoch Video-Inhalt so verzerrt ist, wie in der Abbildung rechts gezeigt, dann wählen Sie Auto.</p>
	<p>Bei der Wiedergabe von PAL-Discs, MPEG4 oder DivX Video-inhalten</p> <p>Auto: Erkennt den Film- und Video-Inhalt und wandelt ihn entsprechend um.</p> <p>Video: Ist bei der Verwendung von Auto und verzerrtem Inhalt auszuwählen.</p> <p>Cinema: Wählen Sie diese Option, wenn im Modus Auto die Kanten des Film-Inhalts gezackt oder rau aussehen. Wenn jedoch Video-Inhalt so verzerrt ist, wie in der Abbildung rechts gezeigt, dann wählen Sie Auto.</p>

Source Select	<p>Wenn Sie „Auto“ auswählen, wird automatisch das Format des DivX-Inhalts bestimmt und ausgegeben. Wenn das Bild verzerrt ist, wählen Sie „I (Interlace)“ oder „P (Progressive)“ aus, abhängig davon, welches Format verwendet wurde, als der Inhalt der Disc aufgezeichnet wurde.</p> <p>Auto, I (Interlace), P (Progressive)</p>
	<p>Wenn Sie „Auto“ auswählen, wird automatisch das Format des DivX-Inhalts bestimmt und ausgegeben. Wenn das Bild verzerrt ist, wählen Sie „I (Interlace)“ oder „P (Progressive)“ aus, abhängig davon, welches Format verwendet wurde, als der Inhalt der Disc aufgezeichnet wurde.</p> <p>Auto, I (Interlace), P (Progressive)</p>

(Fortsetzung auf der nächsten Seite)



Other Settings (Weitere Einstellungen) Die angezeigten Einträge sind je nach Typ der Disc unterschiedlich.

■ Audio Menu (Audiomenü)

Dolby Pro Logic II	(→ Seite 28, Verbessern des Stereoklangs: Dolby Pro Logic II)
Dialogue Enhancer	Anheben des Dialogtons von Spielfilmen [DVD-V] (Dolby Digital, DTS, MPEG, 3 Kanäle oder mehr, Dialogton auf Mittelkanal aufgezeichnet) [DivX] (Dolby Digital, 3 Kanäle oder mehr, Dialogton auf Mittelkanal aufgezeichnet) On ↔ Off
Sound Enhancement	Zur Wiedergabe eines angenehmen, analogartigen Klangs [DVD-VR] [DVD-V] (nur mit 48 kHz aufgenommene Discs) [WMA] [MP3] (Aufnahme der Disc mit einer anderen Frequenz als 8 kHz, 16 kHz oder 32 kHz) [VCD] [CD] On ↔ Off <ul style="list-style-type: none"> • Je nach Aufzeichnungsart der Disc hat diese Funktion u.U. keine Auswirkungen. • Bei MP3 auf DVD-RAM oder DVD-R/RW funktioniert dies nicht.

■ Display Menu (Anzeigemenü)

Information	[JPEG] On ↔ Off
Subtitle Position	0 bis -60 (in Schritten von je 2 Einheiten)
Subtitle Brightness	Auto, 0 bis -7
4:3 Aspect	Zur Wahl der Darstellungsweise von Videomaterial mit einem Bildseitenverhältnis von 4:3 auf einem Fernsehgerät mit einem Bildseitenverhältnis von 16:9 Normal: Das Bild wird seitlich gestreckt. Auto: Letterbox-Bildmaterial mit einem Bildseitenverhältnis von 4:3 wird erweitert, um einen größeren Bereich des Bildschirms zu füllen. Anderes Bildmaterial erscheint in voller Größe in der Mitte des Bildschirms. Shrink: Das Bild erscheint in der Mitte des Bildschirms. Zoom: Führt eine Vergrößerung auf das Bildseitenverhältnis 4:3 durch. Wenn Ihr Fernsehgerät über eine ähnliche Funktion verfügt, sollten Sie diese verwenden, um einen besseren Effekt zu erhalten.
Just Fit Zoom	Zur Wahl des für das verwendete Fernsehgerät am besten geeigneten Anzeigeformats, sodass das Bild den Bildschirm vollständig ausfüllt [DVD-A] (Laufbild-Abschnitt) [DVD-VR] [DVD-V] [VCD] Auto, 4:3 Standard, European Vista, 16:9 Standard, American Vista, Cinemascope1, Cinemascope2 z.B. <div style="text-align: center;"> </div> [MPEG4] [DivX] Standard (× 0,25-Vollbildschirm), Original (aktuell aufgezeichnete Größe) Full (Vollbildschirm) <ul style="list-style-type: none"> • Je nach Aufzeichnungsart kann diese Funktion u. U. nicht ausgeführt werden.

Manual Zoom	Für manuelles Vergrößern und Verkleinern – in Schritten von 0,01-Einheiten von „×1.00“ bis „×1.60“ – in Schritten von 0,02-Einheiten von „×1.60“ bis „×2.00“ – in Schritten von 0,05-Einheiten von „×2.00“ bis „×4.00“ (nur [MPEG4] [DivX]) <ul style="list-style-type: none"> • Halten Sie [▲], [▼] gedrückt, um die Zeitintervalle schneller zu ändern. • [MPEG4] [DivX] Abhängig von dem angeschlossenen Fernsehgerät und dessen Einstellungen ist es eventuell nicht möglich, bis auf „×4.00“ zu zoomen.
Bit Rate Display	[DVD-A] (Laufbild-Abschnitt) [DVD-VR] [DVD-V] [VCD] [MPEG4] [DivX] On ↔ Off
GUI See-through	Bildschirmmenü transparent machen Off, On, Auto
GUI Brightness	Helligkeit des Bildschirmmenüs einstellen -3 bis +3

■ Other Menu (Menü für sonstige Einstellungen)

Setup	(→ Seite 23)
Play as DVD-Video oder Play as DVD-Audio	Zur Wiedergabe von DVD-Video-Inhalt auf DVD-Audio Wählen Sie „Play as DVD-Video“.
Play as DVD-VR, Play as HighMAT oder Play as Data Disc	Zur Verwendung von Funktionen für Datendiscs (→ Seite 17) (Zur Wiedergabe von JPEG, MP3, MPEG4 oder DivX-Videoinhalten auf DVD-RAM oder einer HighMAT-Disc ohne die HighMAT-Funktion) Wählen Sie „Play as Data Disc“.

Ändern der Player-Grundeinstellungen

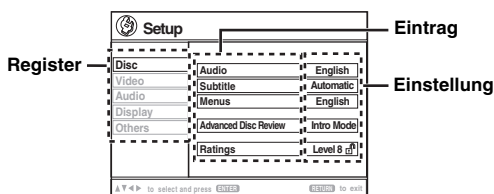
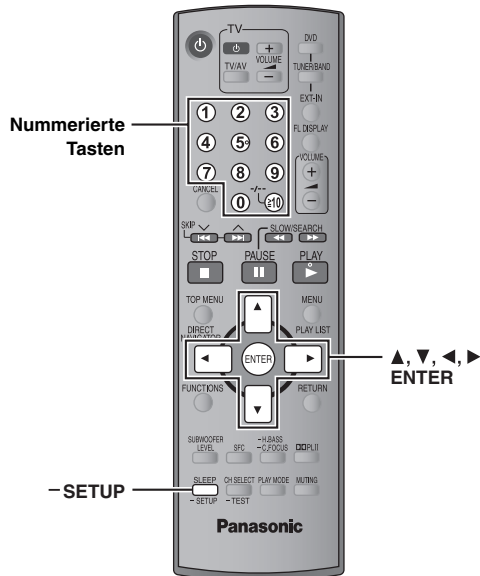

- Diese Einstellungen bleiben auch nach Umschalten des Gerätes in den Bereitschaftszustand erhalten.
- In der folgenden Abbildung handelt es sich bei den unterstrichenen Einträgen um die werksseitigen Voreinstellungen.

1	<p>-SETUP</p>	<p>Drücken und Halten zur Darstellung des Setup-Menüs.</p> <p>Wenn QUICK SETUP (→ Seite 11) noch nicht ausgeführt wurde, wird der Bildschirm QUICK SETUP angezeigt.</p>
2	<p>Auswählen</p> <p>Nach rechts gehen</p>	<p>Das Register wählen.</p>
3	<p>Auswählen</p> <p>Registrieren</p>	<p>Den Eintrag wählen.</p>
4	<p>Auswählen</p> <p>Registrieren</p>	<p>Die Einstellungen vornehmen.</p>
5	<p>-SETUP</p>	<p>Gedrückt halten zum Beenden.</p>

QUICK SETUP ermöglicht es, alle Einträge innerhalb des schraffierten Bereichs der Reihe nach einzustellen.

■ „Disc“ Register

<p>Audio Dient zur Wahl der Tonsprache.</p>	<ul style="list-style-type: none"> • <u>English</u> • Polish 	<ul style="list-style-type: none"> • French • Swedish 	<ul style="list-style-type: none"> • German • Dutch 	<ul style="list-style-type: none"> • Italian • Original*^{#1} 	<ul style="list-style-type: none"> • Spanish • Other** ** * * *^{#2}
<p>Subtitle Dient zur Wahl der Untertitelsprache.</p>	<ul style="list-style-type: none"> • <u>Automatic</u>^{#3} • Spanish 	<ul style="list-style-type: none"> • English • Polish 	<ul style="list-style-type: none"> • French • Swedish 	<ul style="list-style-type: none"> • German • Dutch 	<ul style="list-style-type: none"> • Italian • Other* * * * *^{#2}
<p>Menus Dient zur Wahl der Sprache der Disc-Menüs. Nach einer Änderung der im QUICK SETUP-Menü eingestellten Menüsprache ändert sich diese Einstellung ebenfalls.</p>	<ul style="list-style-type: none"> • <u>English</u> • Polish 	<ul style="list-style-type: none"> • French • Swedish 	<ul style="list-style-type: none"> • German • Dutch 	<ul style="list-style-type: none"> • Italian • Other* * * * *^{#2} 	<ul style="list-style-type: none"> • Spanish
<p>Advanced Disc Review (→ Seite 21)</p>	<ul style="list-style-type: none"> • <u>Intro Mode</u>: Überblick über alle Titel/Programme. • <u>Interval Mode</u>: Überblick nicht nur über alle Titel und Programme, sondern auch über jedes Intervall mit 10 Minuten innerhalb eines Titels/Programms. 				
<p>Ratings Stellen Sie eine Sicherungsstufe ein, um die Wiedergabe von DVD-Videos einzuschränken.</p>	<p>Einstellen der Kindersicherung (bei Wahl der Stufe 8)</p> <ul style="list-style-type: none"> • <u>8 No Limit</u> • 1 bis 7 • 0 Lock All: Verhindert das Abspielen von Discs ohne Kindersicherungsstufe. <p>Bei der Auswahl einer Sicherungsstufe erscheint eine Passwort-Eingabeaufforderung. Folgen Sie den Anweisungen auf dem Bildschirm. Merken Sie sich Ihr Passwort. Eine Meldung erscheint auf dem Bildschirm, wenn eine DVD-Videodisc die eingestellte Sicherheitsstufe überschreitet. Geben Sie das Passwort ein und folgen Sie den Anweisungen auf dem Bildschirm.</p>				

*¹ Die Originalsprache der Disc wird ausgewählt.

*² Geben Sie den entsprechenden Code aus der Liste der Sprachencodes ein (→ Seite 25).



*³ Falls die im Eintrag „Audio“ gewählte Sprache nicht zur Verfügung steht, erscheinen Untertitel in der betreffenden Sprache (sofern auf der Disc aufgezeichnet).

(Fortsetzung auf der nächsten Seite)

Ändern der Player-Grundeinstellungen

QUICK SETUP ermöglicht es, alle Einträge innerhalb des schraffierten Bereichs der Reihe nach einzustellen.

■ „Video“ Register

TV Aspect Dient zur Wahl der Einstellungen, die Ihrem Fernsehgerät oder Ihren Wünschen entsprechen.	<ul style="list-style-type: none"> ● 4:3 Pan&Scan: Fernsehgerät mit regulärem Bildseitenverhältnis (4:3) Breitformat-Videomaterial wird am linken und rechten Bildrand beschnitten, sodass es den Bildschirm füllt (sofern dies nicht von der Disc gesperrt ist). 
	<ul style="list-style-type: none"> ● 4:3 Letterbox: Fernsehgerät mit regulärem Bildseitenverhältnis (4:3) Breitformat-Videomaterial wird im Letterbox-Format dargestellt. 
	<ul style="list-style-type: none"> ● 16:9: Breitformat-Fernsehgerät (Bildseitenverhältnis 16:9)
TV Type Dient zur Anpassung der Videoausgabe an den Fernsehgerätyp.	<ul style="list-style-type: none"> ● Standard (Direct View TV) ● Projection TV ● CRT Projector ● Plasma TV ● LCD TV/Projector
Time Delay Nehmen Sie diese Einstellung bei Anschluss eines Plasma-Displays vor, falls eine Verzögerung der Tonausgabe gegenüber der Bildausgabe festgestellt wird.	<ul style="list-style-type: none"> ● 0ms ● 20ms ● 40ms ● 60ms ● 80ms ● 100ms
Video Out (AV/Component) Wählen Sie das Format des Videosignals, das von der SCART (AV)-Buchse und den Komponentensignal-Ausgangsbuchsen ausgegeben wird.	<ul style="list-style-type: none"> ● Video/YPbPr ● RGB/No Output ● S-Video/YPbPr
Still Mode Dient zur Angabe des im Pausenzustand angezeigten Bildtyps.	<ul style="list-style-type: none"> ● Automatic ● Field^{#4}: Das Bild ist nicht verschwommen, aber die Bildqualität ist schlechter. ● Frame^{#4}: Die Gesamtqualität ist hoch, aber das Bild erscheint u. U. verschwommen.
NTSC Disc Output Wählen Sie PAL 60 oder NTSC-Ausgabe bei der Wiedergabe von NTSC-Discs (→ Seite 12, Videosysteme).	<ul style="list-style-type: none"> ● PAL60: Beim Anschluss an ein PAL-Fernsehgerät. ● NTSC: Beim Anschluss an ein NTSC-Fernsehgerät.
Picture/Video Output Ändern Sie das Format für das ausgegebene Videosignal für JPEG, MPEG4 und DivX-Video, wenn die Bildausgabe während der Wiedergabe gestört ist.	<ul style="list-style-type: none"> ● Automatic ● PAL ● NTSC/PAL60: Die Ausgabe hängt von der Einstellung „NTSC Disc Output“ ab (→ oben).

■ „Audio“ Register

Dynamic Range Compression	<ul style="list-style-type: none"> ● Off ● On: Sorgt selbst bei einem niedrigen Lautstärkepegel für eine deutlich hörbare Wiedergabe, indem der Pegelbereich zwischen den leisesten und den lautesten Passagen komprimiert wird. Diese Funktion ist besonders praktisch beim Betrachten von Spielfilmen spät nachts. (Funktioniert nur mit Dolby Digital)
Speaker Settings (→ Seite 25) Dient zur Einstellung der Verzögerungszeit für den Mittellautsprecher und die Surround-Lautsprecher.	<ul style="list-style-type: none"> ● Mittellautsprecher: 0.0/1.0/2.0/3.0/4.0/5.0 ms ● Surround (L/R): 0.0/5.0/10.0/15.0 ms

■ „Display“ Register

Menu Language	<ul style="list-style-type: none"> ● English ● Français ● Deutsch ● Italiano ● Español ● Polski ● Svenska ● Nederlands
On-Screen Messages	<ul style="list-style-type: none"> ● On ● Off
Background during Play Wählen Sie den Hintergrund während der JPEG, MPEG4 und DivX-Video-wiedergabe aus.	<ul style="list-style-type: none"> ● Black ● Grey

■ „Others“ Register

FL Dimmer Helligkeitseinstellung des Gerätedisplays ändern.	<ul style="list-style-type: none"> ● Bright ● Dim ● Auto: Das Display wird abgedunkelt, die ursprüngliche Helligkeit wird wiederhergestellt, sobald irgendwelche Bedienungsvorgänge ausgeführt werden.
DivX Registration Anzeigen des Gerät-Registrierungscodes	Sie benötigen diesen Registrierungscode, um DivX Video-on-Demand (VOD)-Inhalt zu erwerben und abzuspielen (→ Seite 32, Hinweise zum DivX VOD-Inhalt).
QUICK SETUP	<ul style="list-style-type: none"> ● Yes ● No
Re-initialise Setting Dient zur Rückstellung aller Einträge der Setup-Menüs auf ihre werkseitigen Voreinstellungen.	<ul style="list-style-type: none"> ● Yes: Die Passwort-Anzeige erscheint, wenn „Ratings“ (→ Seite 23) eingestellt wurde. Bitte geben Sie das registrierte Passwort ein. Nachdem die Anzeige „INIT“ vom Display verschwunden ist, schalten Sie das Gerät einmal aus und wieder ein. ● No

^{#4} Siehe „Vollbild-Standbild und Halbbild-Standbild“ (→ Seite 13, Glossar).



Ändern der Lautsprecher-Verzögerungszeit

(Wirksam bei der Wiedergabe von Mehrkanal-Audio)

(Nur Mittellautsprecher und Surround-Lautsprecher)

Um einen optimalen Höreindruck mit 5.1-Kanal-Ton zu erzielen, müssen alle Lautsprecher, mit Ausnahme des Subwoofers, den gleichen Abstand von der Sitzposition haben.

Wenn der Mittellautsprecher oder die Surround-Lautsprecher aus Platzgründen näher an der Sitzposition platziert werden müssen, stellen Sie die Verzögerungszeit ein, um die Differenzen auszugleichen.

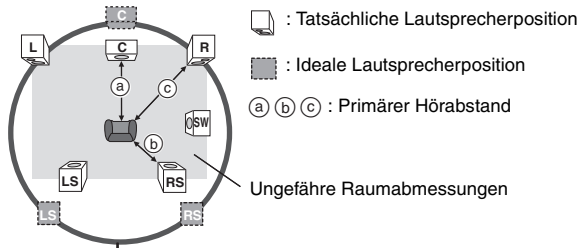

Umkreis des primären Hörabstands

Wenn Abstand a oder b geringer ist als c, schlagen Sie den Abstand in der Tabelle nach und ändern Sie die empfohlene Einstellung.

a Mittellautsprecher		b Surround-Lautsprecher	
Abstand (ungefähr)	Einstellung	Abstand (ungefähr)	Einstellung
30 cm	1.0 ms	150 cm	5.0 ms
60 cm	2.0 ms	300 cm	10.0 ms
90 cm	3.0 ms	450 cm	15.0 ms
120 cm	4.0 ms		
150 cm	5.0 ms		

- 1 Betätigen Sie [▲, ▼] zur Wahl des Verzögerungszeit-Eingabefelds, und drücken Sie dann [ENTER].
- 2 Betätigen Sie [▲, ▼] zur Einstellung der Verzögerungszeit, und drücken Sie dann [ENTER].

Verzögerungszeit des Mittellautsprechers

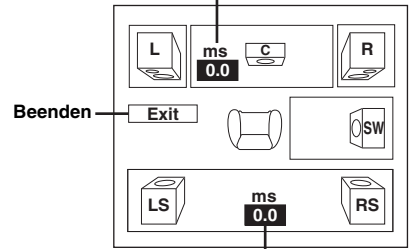

Verzögerungszeit der Surround-Lautsprecher

Abschluss der Lautsprechereinstellung

Drücken Sie [◀] zur Auswahl von „Exit“ und dann [ENTER].

Wenn Sie die Surround-Lautsprechereinstellung für Dolby Digital ändern, ändert sich auch die Einstellung für Dolby Pro Logic II.

Z.B. sind die Einstellungen für Music die gleichen wie die für Dolby Digital.

Dolby Digital	Dolby Pro Logic II	
	Music	Movie
0 ms	0 ms	10 ms
5 ms	5 ms	15 ms
10 ms	10 ms	20 ms
15 ms	15 ms	25 ms

Liste der Sprachencodes

Abchasisch: 6566	Englisch: 6978	Kambodschanisch: 7577	Niederländisch: 7876	Sundanesisch: 8385
Afar: 6565	Esperanto: 6979	Kannada: 7578	Norwegisch: 7879	Tadschikisch: 8471
Afrikaans: 6570	Estnisch: 6984	Kasachisch: 7575	Orija: 7982	Tagalog: 8476
Albanisch: 8381	Faröisch: 7079	Kashmiri: 7583	Paschtu: 8083	Tamil: 8465
Amharisch: 6577	Fidschi/Fidschianisch: 7074	Katalanisch: 6765	Persisch: 7065	Tatarisch: 8484
Arabisch: 6582	Finnisch: 7073	Ketschua: 8185	Polnisch: 8076	Telugu: 8469
Armenisch: 7289	Französisch: 7082	Kirgisisch: 7589	Portugiesisch: 8084	Thailändisch: 8472
Aserbeidschanisch: 6590	Frisisch: 7089	Koreanisch: 7579	Punjabi: 8065	Tibetisch: 6679
Assamesisch: 6583	Galizisch: 7176	Kurdisch: 7585	Rhäto-Romanisch: 8277	Tigrinya: 8473
Aymara: 6589	Georgisch: 7565	Laotisch: 7679	Rumänisch: 8279	Tongalesisch/Tongaisch: 8479
Baschkir: 6665	Griechisch: 6976	Lateinisch: 7665	Russisch: 8285	Tschechisch: 6783
Baskisch: 6985	Grönländisch: 7576	Lettisch: 7686	Samoanisch: 8377	Türkisch: 8482
Belorussisch/Weißrussisch: 6669	Guarani: 7178	Lingala: 7678	Sanskrit: 8365	Turkmenisch: 8475
	Gujarati: 7185	Litauisch: 7684	Schottisches Gälisch: 7168	Twi: 8487
Bengali; Bangla: 6678	Hausa: 7265	Malagassi: 7771	Serbisch: 8382	Ukrainisch: 8575
Bhutani: 6890	Hebräisch: 7387	Malaiisch: 7783	Serbo-Kroatisch: 8372	Ungarisch: 7285
Bihari: 6672	Hindi: 7273	Malayalam: 7776	Shona: 8378	Urdu: 8582
Bretanisch: 6682	Isländisch: 7383	Maltesisch: 7784	Sindhi: 8368	Uzbekisch: 8590
Bulgarisch: 6671	Indonesisch: 7378	Maori: 7773	Singhalesisch: 8373	Vietnamesisch: 8673
Burmesisch: 7789	Interlingua: 7365	Marathi: 7782	Slowakisch: 8375	Volapük: 8679
Chinesisch: 9072	Irish: 7165	Mazedonisch: 7775	Slowenisch: 8376	Walisisch: 6789
Dänisch: 6865	Italienisch: 7384	Moldauisch: 7779	Somali: 8379	Wolof: 8779
Deutsch: 6869	Japanisch: 7465	Mongolisch: 7778	Spanisch: 6983	Xhosa: 8872
Korsisch: 6779	Javanisch: 7487	Nauru: 7865	Suaheli: 8387	Yuruba: 8979
Kroatisch: 7282	Jiddisch: 7473	Nepalesisch: 7869	Schwedisch: 8386	Zulu: 9085

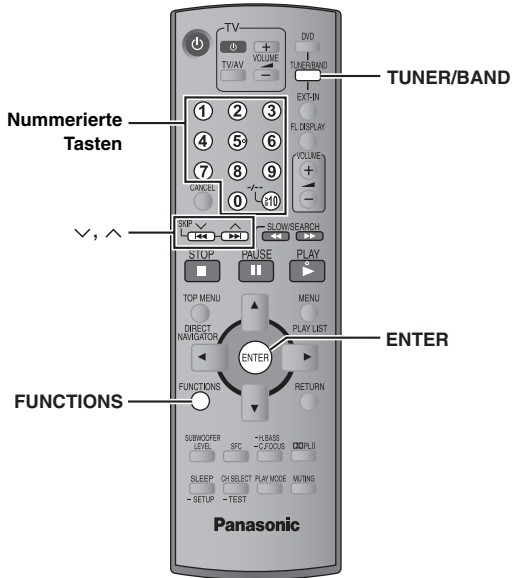

Die Abbildung zeigt Modell SC-HT540.

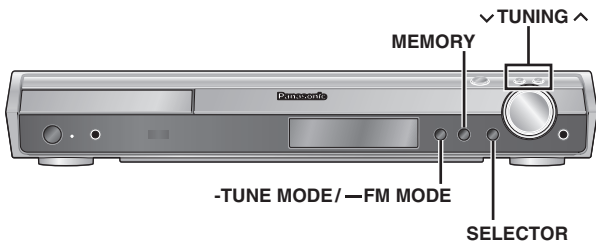

Automatisches Feststellen von Sendern

Nur Hauptgerät

Bis zu jeweils 15 UKW- und MW-Sender können für bequemen Abruf als Festsender eingespeichert werden.

- 1 Drücken Sie [SELECTOR] zur Auswahl von „FM“(UKW) oder „AM“(MW).
- 2 Drücken Sie [-TUNE MODE] zur Auswahl von „MANUAL“. Mit jedem Drücken der Taste: MANUAL ↔ PRESET
- 3 Drücken Sie [∨ TUNING ∧], um die niedrigste Frequenz einzustellen (FM: 87.50, AM: 522).
- 4 Halten Sie [MEMORY] gedrückt. Lassen Sie die Taste los, wenn „FM AUTO“ oder „AM AUTO“ angezeigt wird.

Der Tuner speichert alle empfangbaren Sender in aufsteigender Reihenfolge ihrer Frequenzen in die Festsender-Speicherplätze ein.

- „SET OK“ wird angezeigt, sobald die Sender eingestellt sind, und das Radio stellt den zuletzt festgelegten Sender ein.
- „ERROR“ wird angezeigt, wenn eine automatische Einspeicherung nicht möglich war. In einem solchen Fall müssen Sie die Festsender manuell einspeichern (→ rechts).

Abrufen von Festsendern

- 1 Drücken Sie [TUNER/BAND] zur Auswahl von „FM“ oder „AM“.
- 2 Betätigen Sie die Zifferntasten zur Wahl des gewünschten Speicherplatzes.
 - So wählen Sie eine 2-stellige Nummer
z.B. 12: [≥10] → [1] → [2]

Alternativ hierzu können Sie auch [∨, ∧] drücken.

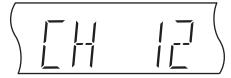

Bei Empfang einer UKW-Stereosendung leuchtet „ST“ auf dem Display auf.

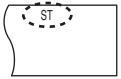

Falls der Empfang stark verrauscht ist

Bei Auswahl von „FM“

Drücken und halten Sie [—FM MODE] am Hauptgerät, um „MONO“ anzuzeigen.

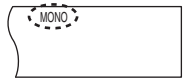

Drücken und halten Sie [—FM MODE] erneut, um diesen Modus aufzuheben.

- Diese Betriebsart wird auch durch Ändern der Empfangsfrequenz aufgehoben.

Bei Auswahl von „AM“

Drücken Sie [FUNCTIONS] auf der Fernbedienung.

Mit jedem Drücken der Taste: BP 2 ↔ BP 1

Manuelle Abstimmung

Nur Hauptgerät

- 1 Drücken Sie [SELECTOR] zur Auswahl von „FM“ oder „AM“.
- 2 Drücken Sie [-TUNE MODE] zur Auswahl von „MANUAL“.
- 3 Betätigen Sie [∨ TUNING ∧] zur Wahl der Frequenz.
 - Halten Sie, um den automatischen Sendersuchlauf zu starten, [∨ TUNING ∧] so lange gedrückt, bis sich die Frequenzanzeige schnell fortlaufend zu ändern beginnt. Sobald ein Sender abgestimmt worden ist, stoppt der Sendersuchlauf.

Speichern des Kanals

Bis zu jeweils 15 UKW- und MW-Sender können für bequemen Abruf als Festsender eingespeichert werden.

- ① Während des Empfangs eines Radiosenders Drücken Sie [ENTER].
- ② Während Frequenz und „PGM“ auf dem Display blinken Betätigen Sie die Zifferntasten zur Wahl des gewünschten Speicherplatzes.
 - So wählen Sie eine 2-stellige Nummer
z.B. zur Eingabe von 12:
[≥10] → [1] → [2]

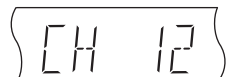

Als Alternative können Sie [∨, ∧] betätigen und anschließend [ENTER] drücken.

Ein ggf. in dem gewählten Speicherplatz bereits eingespeicherter Festsender wird durch die Einspeicherung eines neuen Senders gelöscht.

RDS-Empfang

Dieses Gerät kann die Textdaten anzeigen, die vom Radiodaten-System (RDS) in bestimmten Ländern übertragen werden.

Wenn der momentan empfangene Sender RDS-Signale ausstrahlt, erscheint die Anzeige „RDS“ im Display.

Bei Auswahl von „FM“

Drücken Sie [FUNCTIONS], um die Textdaten anzuzeigen.

Mit jedem Drücken der Taste:

PS (Voreinstellung) → PTY → Frequenzanzeige

↑

Programmtyp-Anzeigen			
NEWS	VARIED	FINANCE	COUNTRY
AFFAIRS	POP M	CHILDREN	NATIONAL
INFO	ROCK M	SOCIAL A	OLDIES
SPORT	M.O.R. M*	RELIGION	FOLK M
EDUCATE	LIGHT M	PHONE IN	DOCUMENT
DRAMA	CLASSICS	TRAVEL	TEST
CULTURE	OTHER M	LEISURE	ALARM
SCIENCE	WEATHER	JAZZ	

*„M.O.R. M“ = Abkürzung von „Middle of the road music“

Hinweis

Bei ungünstigen Empfangsbedingungen erscheinen die RDS-Anzeigen u.U. nicht im Display.

Verwenden einer Außenantenne (optional)

Wenn sich mit den mitgelieferten einfachen Antennen keine zufriedenstellende Empfangsqualität erzielen lässt, empfiehlt sich der Gebrauch von Außenantennen.

- Trennen Sie die Antenne ab, wenn das Gerät nicht verwendet wird.
- Verwenden Sie die Außenantenne auf keinen Fall während eines Gewitters.

UKW-Außenantenne (Verwendung einer Fernsehantenne)

- Trennen Sie die UKW-Zimmerantenne ab.
- Bitte lassen Sie die Außenantenne unbedingt von einem Fachmann installieren.

Lassen Sie die MW-Rahmenantenne angeschlossen.

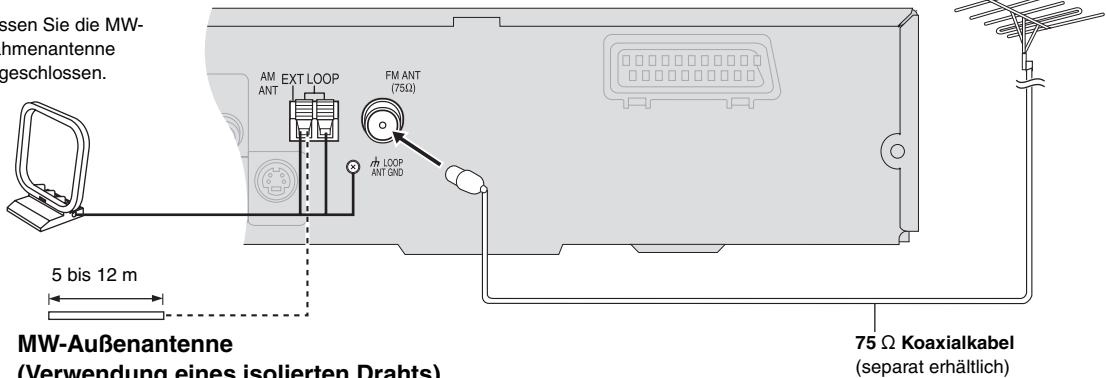

MW-Außenantenne (Verwendung eines isolierten Drahts)

Verlegen Sie einen isolierten Draht horizontal an einem Fenster entlang oder an einer anderen geeigneten Stelle.

75 Ω Koaxialkabel
(separat erhältlich)



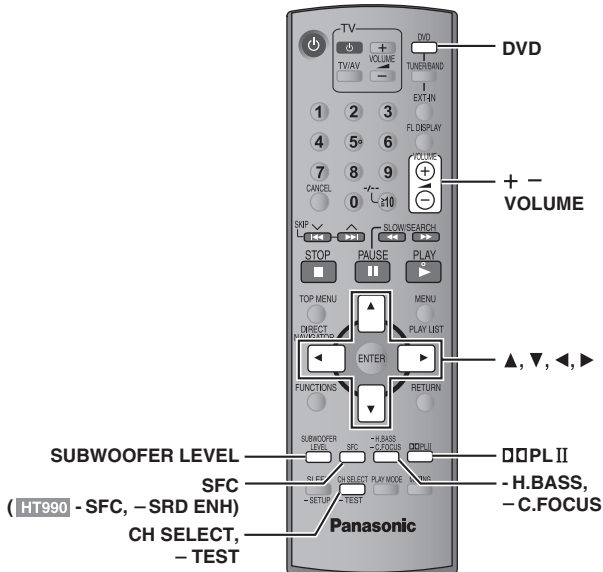

Hinweis

- Die folgenden Soundeffekte sind je nach Art der Quelle oder bei Verwendung von Kopfhörern nicht verfügbar oder haben keine Auswirkungen.
- Bei bestimmten Quellen kann es vorkommen, dass die Klangqualität durch den Gebrauch dieser Soundeffekte beeinträchtigt wird. In einem solchen Fall schalten Sie die Soundeffekte aus.
- HT990** Es ist nicht möglich, Surround Enhancer und Sound Field Control gleichzeitig einzuschalten.

Ändern des Klangcharakters: Klangfeldregelung



Drücken Sie **[SFC]** (**HT990** [-SFC]).

Mit jedem Drücken der Taste:

- FLAT:** Deaktiviert (linearer Frequenzgang) (werkseitige Voreinstellung).
- MOVIE:** Verwenden Sie diesen Modus zur Wiedergabe von Spielfilmen.
- SPORT:** Ändert den Klang so, dass der akustische Eindruck eines Sportereignisses vermittelt wird.
- MUSIC:** Fügt Stereo-Programmquellen Surround-Effekte hinzu.
- HEAVY:** Fügt Rockmusik größere Durchschlagkraft hinzu.
- CLEAR:** Sorgt für transparente Höhen.
- SOFT:** Für Hintergrundmusik geeignet.

- Zum Überprüfen der aktuellen Einstellungen drücken Sie **[SFC]** (**HT990** [-SFC]).
- MOVIE, SPORT** und **MUSIC** sind nicht verfügbar, wenn Dolby Pro Logic II aktiviert ist, oder bei der Wiedergabe einer Disc, die mit einer Mehrkanalquelle aufgezeichnet wurde.
- Sie können den Ausgangspegel der Surround-Lautsprecher einstellen, um den optimalen Surround-Effekt zu erzielen (→ Seite 29, Einstellen der Lautstärke für jeden Lautsprecher: Einstellung des Lautsprecher-Ausgangspegels).
- Wenn die Einstellung **MOVIE, SPORT** oder **MUSIC** aktiviert ist, können Sie die Audiodaten Ihres Fernsehgeräts im 5.1-Kanal-Surround-Klang genießen (→ Seite 31).

Verbessern des Mittellautsprecher-Klangs: Center Focus



Dies gilt nur für Discs, bei denen der Dialogton auf dem Mittelkanal aufgezeichnet ist.

Diese Funktion vermittelt den akustischen Eindruck, dass der Ton des Mittellautsprechers aus dem Inneren des Fernsehgeräts kommt.

Halten Sie **[-C.FOCUS]** gedrückt.

Mit jedem Drücken und Halten der Taste:

C FOCUS ON ↔ C FOCUS OFF



- Dies funktioniert nicht, wenn Klangfeldregelung (**MOVIE, SPORT** oder **MUSIC**) eingeschaltet ist.
- Funktioniert auch, wenn Dolby Pro Logic II eingeschaltet ist.

Verbessern des Stereoklangs: Dolby Pro Logic II



Außer **DivX**

Bei Dolby Pro Logic II handelt es sich um ein fortschrittliches Decodiersystem, das einen 5-kanaligen Surround-Sound (linker und rechter Frontkanal, Mittelkanal, linker und rechter Surround-Kanal) aus Stereoklangquellen erzeugen kann, auch wenn diese nicht speziell im Dolby Surround Format codiert sind.

Drücken Sie **[DDPLII]**.

Mit jedem Drücken der Taste:

- Movie:** Spielfilmsoftware, aufgenommen in Dolby Surround.
- Music:** Stereoquellen
- Off:** Abbrechen



- Diese Funktion steht nur zur Verfügung, wenn DVD/CD als Programmquelle gewählt ist.
- „**DDPLII**“ leuchtet bei bestehendem Effekt auf.

Einstellen der Basstärke: Subwoofer-Ausgangspegel



Die Stärke des Basses lässt sich einstellen. Das Gerät wählt je nach Art der Wiedergabequelle automatisch die am besten geeignete Einstellung.

Drücken Sie **[SUBWOOFER LEVEL]**.

- [DVD-V] [DVD-VR]**
SUB W 4 (Voreinstellung) → SUB W 1 → SUB W 2 → SUB W 3
- Bei Auswahl einer anderen Quelle
SUB W 2 (Voreinstellung) → SUB W 3 → SUB W 4 → SUB W 1

- Zum Überprüfen der aktuellen Einstellungen drücken Sie **[SUBWOOFER LEVEL]**.
- Die vorgenommene Einstellung wird gespeichert und jedes Mal, wenn Sie die gleiche Art von Quelle abspielen, wieder aufgerufen, außer wenn Klangfeldregelung (**MOVIE, SPORT** oder **MUSIC**) eingeschaltet ist.
- Bei eingeschalteter Klangfeldregelung (**MOVIE, SPORT** oder **MUSIC**) sind die Voreinstellungen wie folgt:
 - MOVIE: SUB W 4
 - SPORT: SUB W 2
 - MUSIC: SUB W 1

Verbessern des Bassklangs: H.BASS

-H.BASS
-C.FOCUS

Niederfrequenter Klang kann verbessert werden, um harte Bässe klarer hörbar zu machen, auch wenn die Akustik im Raum nicht optimal ist. Das Gerät wählt je nach Art der Wiedergabequelle automatisch die am besten geeignete Einstellung.

Drücken Sie [-H.BASS].

• **DVD-V** **DVD-VR**

H.BASS ON (Voreinstellung) \longleftrightarrow H.BASS OFF

• Bei Auswahl einer anderen Quelle

H.BASS OFF (Voreinstellung) \longleftrightarrow H.BASS ON



Die vorgenommene Einstellung wird gespeichert und jedes Mal, wenn Sie die gleiche Art von Quelle abspielen, wieder aufgerufen.

HT990 Verbessern des Surround- Soundeffekts: Surround Enhancer

-SFC
-SRD ENH

Halten Sie [-SRD ENH] gedrückt.

Mit jedem Drücken und Halten der Taste:

SRD ENH ON \longleftrightarrow SRD ENH OFF



Einstellen der Lautstärke für jeden Lautsprecher: Einstellung des Lautsprecher-Ausgangspegels

CH SELECT

-TEST

Bei dieser Einstellung handelt es sich um eine weitere Möglichkeit, wie Sie einen optimalen Surround-Effekt erzielen können.

Vorbereitung

Drücken Sie [DVD].

1 Im Stoppmodus und ohne Bildschirmanzeige Halten Sie [-TEST] gedrückt, um die Ausgabe des Testsignals einzuschalten.

- Zum Abschalten des Testsignals drücken und halten Sie [-TEST] noch einmal.

L: Frontkanal links C: Mitte R: Frontkanal rechts
RS: Surround rechts LS: Surround links

- Über den Subwoofer-Kanal SW erfolgt keine Ausgabe.

2 Betätigen Sie [VOLUME, +] oder [-], um den normalerweise zur Wiedergabe verwendeten Lautstärkepegel einzustellen.

3 Betätigen Sie [▲] (Erhöhen) oder [▼] (Verringern), um den Ausgangspegel für jeden Lautsprecher wunschgemäß einzustellen.

- Stellen Sie den Ausgangspegel aller übrigen Lautsprecher so ein, dass ihr Ton an der Hörposition die gleiche Lautstärke wie der von den Frontlautsprechern abgegebene Ton zu besitzen scheint.

C, RS, LS: -6 dB bis +6 dB

■ Justieren des Lautsprecher-Ausgangspegels während der Wiedergabe

[Diese Funktion steht bei Wiedergabe von mehrkanaligen Audiodaten sowie bei aktiviertem Dolby Pro Logic II oder Klangfeldregelung (MOVIE, SPORT oder MUSIC) zur Verfügung.]

① Drücken Sie [CH SELECT], um den Lautsprecher auszuwählen.

L \rightarrow C \rightarrow R \rightarrow RS \rightarrow LS \rightarrow SW



SW: Subwoofer

- Der Ausgangspegel des Subwoofers (SW) kann nur eingestellt werden, wenn ein Subwoofer-Kanal auf der Disc aufgezeichnet ist.
- „SW“ wird im Display nicht angezeigt und ist nicht einstellbar, wenn „DOLBY PLII“ aufleuchtet.
- „S“ wird im Display nur angezeigt, wenn „MOVIE“, „SPORT“ oder „MUSIC“ mit Klangfeldregelung (\rightarrow Seite 28) ausgewählt ist. In einem solchen Fall können Sie mit [▲, ▼] die Ausgangspegel beider Surround-Lautsprecher gleichzeitig einstellen.

S: -6 dB bis +6 dB

② Betätigen Sie [▲] (Erhöhen) oder [▼] (Verringern), um den Ausgangspegel für jeden Lautsprecher wunschgemäß einzustellen.

C, RS, LS, SW: -6 dB bis +6 dB

(L, R: Nur die Balance kann eingestellt werden.)

- Zur Einstellung der Balance der Frontlautsprecher, während „L“ oder „R“ ausgewählt ist, drücken Sie [◀, ▶].



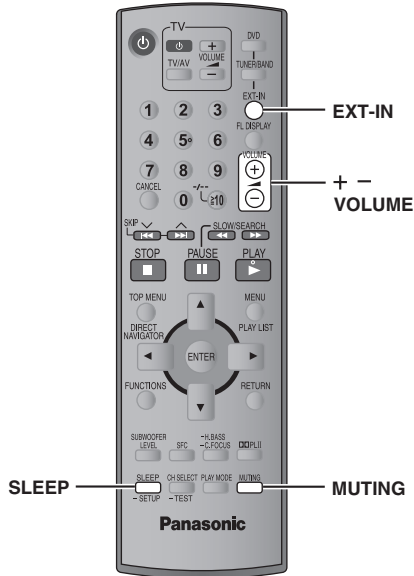

Gebrauch eines Kopfhörers

Nur Hauptgerät

- 1 Verringern Sie die Lautstärke, bevor Sie einen Kopfhörer (separat erhältlich) anschließen.

Kopfhörerstecker: Ø3,5 mm-Mini-Stereostecker

Die Abbildung zeigt Modell SC-HT540.



- 2 Stellen Sie den Lautstärkepegel des Kopfhörers mit [VOLUME] ein.

- Die Tonausgabe wird automatisch auf Stereo (2-Kanal) umgeschaltet.

Hinweis

Verwenden Sie den Kopfhörer nicht über längere Zeiträume hinweg, um eine Beeinträchtigung des Gehörsinns zu vermeiden.

Verwenden des Music Port

Über den Musikanschluss (Music Port) kann der Klang eines externen Geräts (z.B. MP3-Player) über das Heimkino-System ausgegeben werden.

Vorbereitung

Vergewissern Sie sich zur Vermeidung von verzerrtem Klang, dass alle eventuell vorhandenen Vorentzerrungsfunktionen Ihres externen Geräts inaktiviert sind.

- 1 Verringern Sie die Lautstärke, bevor Sie ein externes Gerät (separat erhältlich) anschließen.

Kopfhörerstecker: Ø3,5 mm-Mini-Stereostecker

Die Abbildung zeigt Modell SC-HT540.



Externes Gerät

Verringern Sie vor dem Anschluss die Lautstärke.

- 2 Drücken Sie [EXT-IN] zur Auswahl von „MUSIC P.“.

MUSIC P. → TV
 ↑ AUX ←



- 3 Stellen Sie die Lautstärke des externen Geräts auf den normalen Hörpegel ein, und stellen Sie dann die Lautstärke des Hauptgeräts mit [VOLUME] ein.

- Surround-Klang erhalten Sie, wenn Sie die Klangfeldkontrolle (MOVIE, SPORT oder MUSIC) aktivieren (→ Seite 28).

Einstellen der Einschlaf-Zeitschaltuhr

SLEEP



Betätigen Sie [SLEEP] zur Einstellung der gewünschten Einschlafzeit (in Minuten).

SLEEP 30 → SLEEP 60 → SLEEP 90
 ↑ OFF ← SLEEP 120 ←

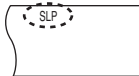

Aufheben der Zeitschaltuhrfunktion

Drücken Sie [SLEEP] zur Auswahl von „OFF“.

So stellen Sie die Restzeit fest

Drücken Sie erneut [SLEEP].

Ändern der Einstellung

Führen Sie das Einstellverfahren erneut von Anfang an aus.

Stummschalten des Klangs

MUTING



Drücken Sie [MUTING].

„MUTING“ blinkt im Display des Gerätes.



Aufheben dieser Betriebsart

- Drücken Sie [MUTING] erneut, oder stellen Sie die Lautstärke auf den Minimalpegel „VOL 0“ ein, und erhöhen Sie die Lautstärke dann auf den gewünschten Pegel.
- Durch Umschalten des Gerätes in den Bereitschaftszustand wird die Stummschaltung aufgehoben.

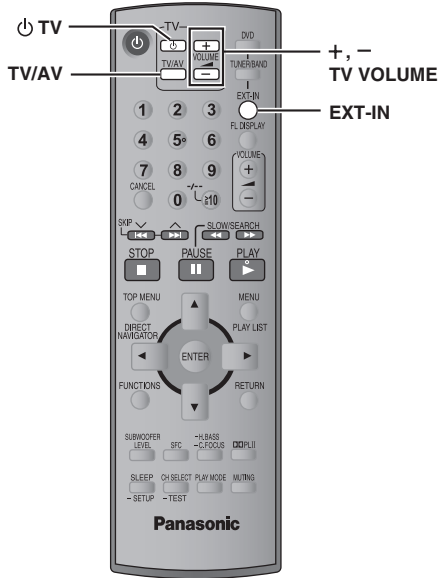

Die Fernbedienung im Lieferumfang dieser Anlage kann zur Ansteuerung von Fernsehgeräten der Marke Panasonic verwendet werden. Schließen Sie das anzusteuende Gerät wie im Abschnitt „Anschluss an Kabelfernsehen oder Videorecorder“ gezeigt an (→ Seite 9).

Hinweis

Bestimmte Modelle können u.U. nicht einwandfrei über diese Fernbedienung angesteuert werden.

Bedienung des Fernsehgeräts

Richten Sie die Fernbedienung auf das Fernsehgerät.

Ein- und Ausschalten des Fernsehgerätes

Drücken Sie [TV].

Umschalten des Video-Eingangsmodus des Fernsehgerätes

Drücken Sie [TV/AV].

Einstellen der Lautstärke des Fernsehers

Drücken Sie [+ , - TV VOLUME].

Zur Wiedergabe des Klangs vom Fernsehgerät über das Heimkino-System

Drücken Sie [EXT-IN] um „AUX“ oder „TV“ als Quelle auszuwählen, drehen Sie die Lautstärke am Fernsehgerät ganz zurück, und stellen Sie den gewünschten Lautstärkepegel dann am Hauptgerät ein.

Mit jedem Drücken der Taste:

MUSIC P. → TV
← AUX ←

- 5.1-Kanal-Surround-Klang erhalten Sie, wenn Sie die Klangfeldregelung (MOVIE, SPORT oder MUSIC) aktivieren (→ Seite 28).



Aufstellung

Stellen Sie den Player auf einer ebenen Fläche auf, die nicht direktem Sonnenlicht, hohen Temperaturen, hoher Luftfeuchtigkeit und starken Vibrationen ausgesetzt ist. Derartige Umgebungsbedingungen können eine Beschädigung des Gehäuses und anderer Bauteile des Gerätes verursachen, wodurch seine Lebensdauer verkürzt wird.

Stellen Sie keine schweren Gegenstände auf das Gerät.

Spannung

Verwenden Sie keine Hochspannungs-Stromquellen. Diese können das Gerät überlasten und einen Brand verursachen.

Verwenden Sie keine Gleichstromquelle. Überprüfen Sie die Stromquelle sorgfältig, wenn Sie das Gerät auf einem Schiff oder an einem anderen Ort benutzen, an dem Gleichstrom verwendet wird.

Schutz des Netzkabels

Vergewissern Sie sich, dass das Netzkabel korrekt angeschlossen und unbeschädigt ist. Schlechter Anschluss und Beschädigung des Kabels können einen Brand oder elektrischen Schlag verursachen. Vermeiden Sie Ziehen, Knicken oder Belasten des Kabels mit schweren Gegenständen.

Fassen Sie den Stecker beim Abziehen des Kabels an. Ziehen am Kabel kann einen elektrischen Schlag verursachen.

Fassen Sie den Stecker nicht mit nassen Händen an. Es kann sonst zu einem elektrischen Schlag kommen.

Fremdkörper

Lassen Sie keine Metallgegenstände in das Gerät fallen. Es kann sonst zu einem elektrischen Schlag oder einer Funktionsstörung kommen.

Achten Sie darauf, dass keine Flüssigkeiten in das Gerät eindringen. Es kann sonst zu einem elektrischen Schlag oder einer Funktionsstörung kommen. Sollte dies geschehen, trennen Sie das Gerät unverzüglich vom Stromnetz, und kontaktieren Sie Ihren Händler.

Sprühen Sie keine Insektensprays auf oder in das Gerät. Diese enthalten brennbare Gase, die sich beim Sprühen in das Gerät entzünden können.

Wartung

Versuchen Sie nicht, das Gerät selbst zu reparieren. Falls Tonstörungen auftreten, Anzeigen nicht aufleuchten, Rauch austritt, oder ein anderes Problem auftritt, das nicht in dieser Bedienungsanleitung behandelt wird, ziehen Sie das Netzkabel ab, und kontaktieren Sie Ihren Händler oder eine autorisierte Kundendienststelle. Es kann zu einem elektrischen Schlag oder einer Beschädigung des Gerätes kommen, falls das Gerät von unqualifizierten Personen repariert, zerlegt oder rekonstruiert wird.

Verlängern Sie die Lebensdauer, indem Sie das Gerät von der Stromquelle trennen, wenn es längere Zeit nicht benutzt werden soll.

Hinweise zum DivX VOD-Inhalt

DivX Video-on-Demand (VOD)-Inhalt ist zum Urheberrechtsschutz verschlüsselt. Um DivX VOD-Inhalt auf diesem Gerät abzuspielen, müssen Sie es zuerst registrieren.

Folgen Sie den Anweisungen zum Kauf von DivX VOD-Inhalt, um den Geräte-Registrierungscode einzugeben und das Gerät zu registrieren. Weitere Informationen zu DivX-VOD finden Sie auf www.divx.com/vod.

Anzeigen des Geräte-Registrierungscode

(→ Seite 24, „DivX Registration“ im Register „Others“)

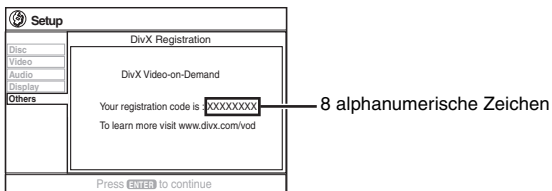

- Wir empfehlen, dass Sie sich den Code notieren, um ihn nachschlagen zu können.
- Nachdem Sie zum ersten Mal DivX VOD-Inhalt abgespielt haben, wird unter „DivX Registration“ ein anderer Registrierungscode angezeigt. Verwenden Sie diesen Registrierungscode nicht, um DivX VOD-Inhalt zu erwerben. Wenn Sie mit diesem Code DivX VOD-Inhalt erwerben und den Inhalt dann auf diesem Gerät abspielen, können Sie keinen Inhalt mehr abspielen, den Sie mit dem vorherigen Code erworben haben.
- Wenn Sie DivX VOD-Inhalt mit einem anderen Registrierungscode als dem des Geräts erwerben, können Sie diesen Inhalt nicht abspielen. („Authorization Error“ wird angezeigt.)

Hinweise zu DivX-Inhalt, der nicht unbegrenzt abgespielt werden kann

Bestimmter DivX VOD-Inhalt kann nicht unbegrenzt abgespielt werden. Wenn Sie diesen Inhalt abspielen, wird die verbleibende Anzahl der Abspielvorgänge angezeigt. Sie können diesen Inhalt nicht mehr abspielen, wenn die verbleibende Anzahl Null erreicht hat. („Rented Movie Expired“ wird angezeigt.)

Beim Abspielen dieses Inhalts

- Die verbleibende Anzahl der Abspielvorgänge reduziert sich um eins, wenn
 - Sie [⏏] drücken oder [—SETUP] gedrückt halten.
 - Sie [■ STOP] drücken. (Drücken Sie [■ PAUSE], um die Wiedergabe anzuhalten.)
 - Sie [◀◀, ▶▶ SKIP] oder [◀◀, ▶▶ SLOW/SEARCH] etc. drücken und bei einem anderen Inhalt oder dem Beginn des aktuellen Inhalts ankommen.
- Die Funktionen Wiedergabe fortsetzen (→ Seite 15, Stopp) und Marker (→ Seite 21, Play Menu) funktionieren nicht.



Fehlersuchanleitung

Führen Sie die folgenden Kontrollen durch, bevor Sie den Kundendienst anrufen. Falls Sie Fragen zu den Prüfpunkten haben oder sich eine Störung anhand der in der Tabelle angegebenen Abhilfemaßnahmen nicht beseitigen lässt, nehmen Sie bitte Kontakt mit Ihrem Fachhändler auf.

Stromzufuhr

Seite

Kein Strom.	<ul style="list-style-type: none"> • Schließen Sie das Netzkabel fest an. 	10
Der Player wird automatisch in den Bereitschaftsmodus geschaltet.	<ul style="list-style-type: none"> • Die Einschlaf-Zeitschaltuhr war eingeschaltet und hatte das festgelegte Zeitlimit erreicht. 	30

Eine Funktion spricht nicht an oder steht nicht zur Verfügung

Das Gerät spricht nicht auf die Betätigung von Funktionstasten an.	<ul style="list-style-type: none"> • Dieser Player kann keine außer den in dieser Bedienungsanleitung angegebenen Discs wiedergeben. • Unter Umständen liegt eine durch Blitz, statische Elektrizität oder andere externe Faktoren verursachte Störung des Gerätes vor. Schalten Sie das Gerät einmal aus und dann wieder ein. Alternativ schalten Sie das Gerät aus, trennen den Netzstecker von der Netzsteckdose und schließen ihn dann wieder an. • Kondensation hat sich gebildet: Warten Sie 1 bis 2 Stunden, um sie verdampfen zu lassen. 	12 —
Das Gerät spricht nicht auf eine Betätigung von Funktionstasten an der Fernbedienung an.	<ul style="list-style-type: none"> • Prüfen Sie, ob die Batterien korrekt eingesetzt sind. • Die Batterien sind erschöpft: Ersetzen Sie die Batterien durch neue. • Richten Sie die Fernbedienung bei der Tastenbetätigung auf den Fernbedienungssignal-Sensor. 	10 10 11
Kein Bild oder Ton.	<ul style="list-style-type: none"> • Überprüfen Sie die Video- und Lautsprecheranschlüsse. • Überprüfen Sie die Stromzufuhr oder die Eingangseinstellung des angeschlossenen Geräts und des Hauptgeräts. • Prüfen Sie, ob Material auf der Disc aufgezeichnet ist. 	5, 8, 9 —
Sie haben das Kindersicherungs-Passwort vergessen. Führen Sie eine Rückstellung auf die werkseitigen Voreinstellungen aus.	<ul style="list-style-type: none"> • Halten Sie im Stoppzustand mit „DVD/CD“ als Programmquelle gleichzeitig [■] (Stopp) am Hauptgerät und [≥10] an der Fernbedienung so lange gedrückt, bis die Anzeige „Initialised“ vom Fernsehschirm verschwindet. Schalten Sie das Gerät aus und wieder ein. Alle Einstellungen werden auf ihre Standardwerte zurückgestellt. 	—

Das Gerät führt einen unerwünschten oder unerwarteten Betriebsvorgang aus

Vor Beginn der Wiedergabe verstreicht längere Zeit.	<ul style="list-style-type: none"> • Wenn ein MP3-Titel Standbilddaten enthält, verstreicht u.U. längere Zeit, bevor die Wiedergabe beginnt. Selbst nach Starten der Wiedergabe des Titels wird die verstrichene Spielzeit nicht korrekt angezeigt. Es handelt sich hierbei um keine Störung. [MP3] • Dies ist bei DivX-Video so üblich. [DivX] 	—
Ordner auf einer Datendisc werden nicht korrekt angezeigt. [WMA] [MP3] [JPEG] [MPEG4] [DivX]	<ul style="list-style-type: none"> • Ordner, die auf einer tieferen als der 8. Ebene liegen, werden als auf der 8. Ebene befindlich angezeigt. 	—
Ein Menü erscheint während der Ausführung eines Übersprung- oder Suchlaufvorgangs. [VCD]	<ul style="list-style-type: none"> • Dies ist bei Video-CDs normal. 	—
Das Wiedergabesteuerungs-Menü erscheint nicht. [VCD] mit Wiedergabesteuerung	<ul style="list-style-type: none"> • Drücken Sie [■ STOP] zweimal und dann [▶ PLAY]. 	—
Programm- und Zufallswiedergabe funktionieren nicht. [DVD-V]	<ul style="list-style-type: none"> • Diese Funktionen stehen bei einigen DVD-Videos nicht zur Verfügung. 	—
Bei Auswahl von Tonspur „2“ ändert sich die Audioausgabe nicht. [DVD-A]	<ul style="list-style-type: none"> • Auch wenn keine zweite Tonspur aufgenommen ist, werden normalerweise zwei Nummern angezeigt. 	—
Die Wiedergabe funktioniert nicht.	<ul style="list-style-type: none"> • Dieses Gerät spielt möglicherweise keine WMA und MPEG4-Discs ab, die Standbilddaten enthalten. • Lesen Sie beim Abspielen von DivX VOD-Inhalt auf der Website nach, über die Sie den DivX VOD-Inhalt erworben haben. (Beispiel: www.divx.com/vod) [DivX] • Wenn eine Disc CD-DA und andere Formate enthält, ist eine ordentliche Wiedergabe eventuell nicht möglich. 	—
Nach einem Wechsel der Tonspur beginnt die Wiedergabe erneut am Anfang. [DVD-A]	<ul style="list-style-type: none"> • Dies ist bei einer DVD-Audio so üblich. 	—
Szenen werden gelegentlich übersprungen. [DVD-VR] [DVD-V]	<ul style="list-style-type: none"> • Wenn Sie bei Advanced Disc Review die Lautstärke- oder Soundeffekt-Einstellungen ändern, wird die Funktion ohne Bildschirmanzeige fortgesetzt. Brechen Sie die Funktion ab. 	21

Untertitel

Die Position der Untertitel ist falsch.	<ul style="list-style-type: none"> • Stellen Sie die Position ein. („Subtitle Position“ im Display Menu) 	22
Keine Untertitel.	<ul style="list-style-type: none"> • Schalten Sie die Einblendung der Untertitel ein. („Subtitle“ im Hauptmenü) • Je nach Disc können Untertitel u. U. nicht angezeigt werden. [DivX] 	20 —

(Fortsetzung auf der nächsten Seite)



Marke		Seite
Marken können nicht gesetzt werden.	<ul style="list-style-type: none"> Sie können bei DVD-RAM- und DVD-R/-RW (DVD-VR)-Discs keine Marken setzen. Wenn die verstrichene Spielzeit der Disc nicht im Display dieses Gerätes angezeigt wird, können auf der betreffenden Disc keine Marken gesetzt werden. 	—
A-B Wiederholung		
Punkt B wird automatisch festgelegt.	<ul style="list-style-type: none"> Das Ende einer Einheit wird zum Punkt B, wenn es erreicht wird. 	—
Anomaler oder falsch wiedergegebener Klang		
Der Klang ist verzerrt.	<ul style="list-style-type: none"> Bei der Wiedergabe von WMA kann Rauschen auftreten. 	—
Die Effekte sind unwirksam.	<ul style="list-style-type: none"> Bei bestimmten Discs stehen manche Audioeffekte nicht zur Verfügung oder ihre Wirkung ist weniger stark ausgeprägt. 	—
Während der Wiedergabe macht sich ein Brummgeräusch bemerkbar.	<ul style="list-style-type: none"> Ein Netzkabel oder eine Leuchtstofflampe befindet sich in der Nähe des Hauptgeräts. Halten Sie andere Elektrogeräte und Kabel vom Hauptgerät fern. 	—
Kein Ton.	<ul style="list-style-type: none"> Die Tonausgabe wird möglicherweise kurz unterbrochen, wenn Sie die Wiedergabegeschwindigkeit verändern. Je nach Erstellungsart wird der Ton möglicherweise nicht wiedergegeben. DivX 	—
Menüs		
Ein Zugriff auf das Setup-Menü ist nicht möglich.	<ul style="list-style-type: none"> Wählen Sie „DVD/CD“ als Quelle aus. Jede Gruppen-, Programm- und Zufallswiedergabe abbrechen. 	— 16
Anormales oder unerkennbares Bild		
Das Bild wird nicht richtig dargestellt oder verschwindet vom Fernsehschirm.	<ul style="list-style-type: none"> Player und Fernsehgerät arbeiten mit unterschiedlichen Videosystemen. Verwenden Sie ein Mehrnormen- oder PAL-Fernsehgerät. Das Fernsehsystem des Fernsehgerätes stimmt nicht mit dem auf der Disc verwendeten Fernsehsystem überein. <ul style="list-style-type: none"> PAL-Discs können auf einem NTSC-Fernsehgerät nicht korrekt wiedergegeben werden. Das Gerät kann NTSC-Signale in PAL 60 umwandeln, zur Anzeige auf einem PAL-Fernsehgerät („NTSC Disc Output“ in Register „Video“). Vergewissern Sie sich, dass der Player direkt an das Fernsehgerät, nicht über einen zwischengeschalteten Videorecorder, angeschlossen ist. Handy-Ladegeräte können derartige Bildstörungen verursachen. Wenn momentan nur eine Fernseh-Zimmerantenne verwendet wird, wechseln Sie auf eine Außenantenne. Das Antennenkabel des Fernsehgerätes befindet sich zu nah an diesem Gerät. Halten Sie einen größeren Abstand vom Gerät. Ändern Sie „Source Select“ im Picture Menu. DivX 	— — 24 9 — — 21
Das Bild passt nicht auf den Bildschirm.	<ul style="list-style-type: none"> Ändern Sie „TV Aspect“ im Register „Video“. Ändern Sie die Einstellung des Bildseitenverhältnisses am Fernsehgerät. Wenn Ihr Fernsehgerät nicht über eine derartige Funktion verfügt, ändern Sie die Einstellung des Eintrags „4:3 Aspect“ im Display Menu. Ändern Sie die Zoom-Einstellung. („Just Fit Zoom“ oder „Manual Zoom“ im Display Menu) 	24 22 22
Das Bild stoppt. DivX	<ul style="list-style-type: none"> Das Bild kann stoppen, wenn die DivX-Dateien größer als 2 GB sind. 	—
Menüs werden nicht korrekt angezeigt.	<ul style="list-style-type: none"> Setzen Sie das Zoomverhältnis auf „×1.00“ zurück. („Manual Zoom“ im Display Menu) Setzen Sie „Subtitle Position“ im Display Menu auf „0“. Setzen Sie „4:3 Aspect“ im Display Menu auf „Normal“. 	22 22 22
Die automatische Zoom-Funktion arbeitet nicht einwandfrei.	<ul style="list-style-type: none"> Schalten Sie die Zoom-Funktion des Fernsehgerätes aus. Verwenden Sie die anderen voreingestellten Bildseitenverhältnisse oder die manuelle Einstellung. Die Zoom-Funktion arbeitet u.U. nicht einwandfrei, vor allem in dunklen Szenen, und bei bestimmten Disc-Typen steht die Zoom-Funktion nicht zur Verfügung. 	— 22 —
Bei Wiedergabe von PAL-Discs ist das Bild verzerrt.	<ul style="list-style-type: none"> Setzen Sie „Transfer Mode“ im Picture Menu auf „Auto“. 	21
Videosignal mit Zeilensprungabtastung		
Bei aktivierter Progressivsignalausgabe sind Geisterbilder vorhanden.	<ul style="list-style-type: none"> Dieses Problem wird durch die Editiermethode oder das auf der DVD-Video verwendete Material verursacht, sollte aber bei Umschaltung auf Zeilensprung-Signalausgabe behoben werden. Setzen Sie „Video Output Mode“ im Picture Menu auf „480i“ bzw. „576i“. (Oder Sie halten [CANCEL] gedrückt, um auf „480i“ zu schalten, bzw. auf „576i“.) 	21
Die Bildausgabe erfolgt nicht mit Progressivsignalausgabe.	<ul style="list-style-type: none"> Wählen Sie „480p“ bzw. „576p“ unter „Video Output Mode“ im Picture Menu aus. Wenn den Buchsen VIDEO OUT, S-VIDEO OUT oder SCART (AV) des Gerätes wird das Zwischenzeilen-Signal ausgegeben, auch wenn „PRG“ angezeigt wird. 	21 9



Empfang von Rundfunksendungen

Seite

Der Empfang ist verrauscht oder verzerrt. „ST“ flackert oder leuchtet überhaupt nicht auf.	<ul style="list-style-type: none"> • Justieren Sie die Position der UKW- oder MW-Antenne. • Installieren Sie eine Außenantenne. 	— 27
Interferenzpfeifen macht sich bemerkbar.	<ul style="list-style-type: none"> • Schalten Sie das Fernsehgerät aus, oder stellen Sie es in einem größeren Abstand von diesem Gerät auf. 	—
Beim MW-Empfang macht sich ein tiefes Brummgeräusch bemerkbar.	<ul style="list-style-type: none"> • Verlegen Sie den Antennendraht so, dass er keine anderen Kabel berührt. 	—

Anzeigen am Gerät

Das Display ist abgedunkelt.	<ul style="list-style-type: none"> • Wählen Sie „Bright“ unter „FL Dimmer“ im Register „Others“ aus. 	24
„NO PLAY“	<ul style="list-style-type: none"> • Sie haben eine Disc eingelegt, die vom Player nicht abgespielt werden kann; legen Sie eine abspielbare Disc ein. • Sie haben eine leere Disc eingelegt. • Sie haben eine Disc eingelegt, die nicht finalisiert wurde. 	12 — —
„NO DISC“	<ul style="list-style-type: none"> • Momentan ist keine Disc eingelegt; legen Sie eine Disc ein. • Die Disc wurde falsch eingelegt; legen Sie die Disc korrekt ein. 	— 14
„F61“	<ul style="list-style-type: none"> • Überprüfen Sie die Anschlüsse der Lautsprecherkabel, und korrigieren Sie sie ggf. Falls sich die Störung auf diese Weise nicht beheben lässt, treten Sie mit Ihrem Händler in Kontakt. 	5, 8
„DVD U11“	<ul style="list-style-type: none"> • Die Disc ist eventuell verschmutzt. Reinigen Sie die Disc. 	12
„ERROR“	<ul style="list-style-type: none"> • Ein falscher Bedienungsvorgang wurde ausgeführt. Bitte lesen Sie den betreffenden Abschnitt dieser Bedienungsanleitung erneut durch, und führen Sie dann den korrekten Bedienungsvorgang aus. 	—
„DVD H□□“ „DVD F□□□“ □ steht für eine Nummer.	<ul style="list-style-type: none"> • Möglicherweise ist eine Störung aufgetreten. Die Nummern nach „H“ und „F“ hängen vom Zustand des Geräts ab. Schalten Sie das Gerät einmal aus und dann wieder ein. Alternativ schalten Sie das Gerät aus, trennen den Netzstecker von der Netzsteckdose und schließen ihn dann wieder an. • Falls der Fehlercode nicht verschwindet, notieren Sie sich den Fehlercode und wenden Sie sich an einen qualifizierten Wartungstechniker. 	— —
„D.MIX“ blinkt. DVD-A	<ul style="list-style-type: none"> • Beim Heruntermischen wird der Mehrkanal-Audioinhalt, der auf einigen Discs zu finden ist, auf zwei Kanäle verteilt. Die Disc enthält Ein- oder Mehrkanalsignale, die nicht authentisch wiedergegeben werden können. 	—

Anzeigen am Fernsehgerät

„⊘“	<ul style="list-style-type: none"> • Der betreffende Bedienungsvorgang ist vom Player oder von der Disc aus gesperrt. 	—
„Cannot play group xx, content xx“ „Cannot display group xx, content xx“	<ul style="list-style-type: none"> • Sie versuchen eine Gruppe oder einen Inhalt anzuzeigen, die nicht kompatibel sind. 	—
„This disc may not be played in your region“	<ul style="list-style-type: none"> • Nur DVD-Videodiscs mit dem gleichen Regionalcode wie auf der Rückseite des Geräts können abgespielt werden. 	Einband
Keine Bildschirmmenüs.	<ul style="list-style-type: none"> • Wählen Sie „On“ unter „On-Screen Messages“ im Register „Display“ aus. 	24
„Group xx content xx is protected“	<ul style="list-style-type: none"> • Sie versuchen Gruppen oder Inhalte abzuspielen, die geschützt sind. Sie können sie nicht abspielen. 	—
„Check the disc“	<ul style="list-style-type: none"> • Diese Disc ist eventuell verschmutzt. 	12
„Authorization Error“ DivX	<ul style="list-style-type: none"> • Sie versuchen, DivX VOD-Inhalt abzuspielen, der mit einem anderen Registrierungscode erworben wurde. Sie können den Inhalt nicht auf diesem Gerät abspielen. 	32
„Rented Movie Expired“ DivX	<ul style="list-style-type: none"> • Der DivX VOD-Inhalt hat keine verbleibenden Abspielvorgänge mehr. Sie können ihn nicht abspielen. 	32



VERSTÄRKERTEIL

HT540

Ausgangsleistung eff.: Dolby Digital-Modus

Frontkanäle	110 W pro Kanal (3 Ω), 1 kHz, 10 % Gesamtklirr
Surround-Kanäle	90 W pro Kanal (4 Ω), 1 kHz, 10 % Gesamtklirr
Mittelkanal	225 W pro Kanal (6 Ω), 1 kHz, 10 % Gesamtklirr
Subwoofer-Kanal	225 W pro Kanal (6 Ω), 100 Hz, 10 % Gesamtklirr
Effektive Gesamtausgangsleistung RMS Dolby Digital-Betriebsart	850 W

DIN-Ausgangsleistung: Dolby Digital-Modus

Frontkanäle	80 W pro Kanal (3 Ω), 1 kHz, 1 % Gesamtklirr
Surround-Kanäle	65 W pro Kanal (4 Ω), 1 kHz, 1 % Gesamtklirr
Mittelkanal	75 W pro Kanal (6 Ω), 1 kHz, 1 % Gesamtklirr
Subwoofer-Kanal	75 W pro Kanal (6 Ω), 100 Hz, 1 % Gesamtklirr
Effektive Gesamtausgangsleistung DIN Dolby Digital-Betriebsart	440 W

HT990

Ausgangsleistung eff.: Dolby Digital-Modus

Frontkanäle	125 W pro Kanal (3 Ω), 1 kHz, 10 % Gesamtklirr
Surround-Kanäle	125 W pro Kanal (3 Ω), 1 kHz, 10 % Gesamtklirr
Mittelkanal	250 W pro Kanal (6 Ω), 1 kHz, 10 % Gesamtklirr
Subwoofer-Kanal	250 W pro Kanal (6 Ω), 100 Hz, 10 % Gesamtklirr
Effektive Gesamtausgangsleistung RMS Dolby Digital-Betriebsart	1000 W

DIN-Ausgangsleistung: Dolby Digital-Modus

Frontkanäle	80 W pro Kanal (3 Ω), 1 kHz, 1 % Gesamtklirr
Surround-Kanäle	80 W pro Kanal (3 Ω), 1 kHz, 1 % Gesamtklirr
Mittelkanal	75 W pro Kanal (6 Ω), 1 kHz, 1 % Gesamtklirr
Subwoofer-Kanal	75 W pro Kanal (6 Ω), 100 Hz, 1 % Gesamtklirr
Effektive Gesamtausgangsleistung DIN Dolby Digital-Betriebsart	470 W

UKW/MW-TUNERTEIL, ANTENNENTEIL

Anzahl der speicherbaren Festsender	15 UKW-Sender 15 MW-Sender
-------------------------------------	-------------------------------

Frequenzmodulation (FM = UKW)

Frequenzgang	87,50 bis 108,00 MHz (50-kHz-Schritte)
Empfindlichkeit	1,8 μV (IHF)
Signal-Rauschabstand 26 dB	1,4 μV
Antennenanschlüsse	75 Ω (unsymmetrisch)

Amplitudenmodulation (AM/MW)

Frequenzgang	522 bis 1629 kHz (9-kHz-Schritte)
MW-Empfindlichkeit	Signal-Rauschabstand 20 dB bei 999 kHz 560 μV/m

Kopfhörerbuchse

Buchsenausführung	Stereo, 3,5-mm-Buchse
-------------------	-----------------------

Vorderer Musikanschluss

Empfindlichkeit	100 mV, 15 kΩ
Buchsenausführung	Stereo, 3,5-mm-Buchse

DISC-PLAYERTEIL

Wiedergegebene Discs (8 cm oder 12 cm)

- DVD (DVD-Video, DVD-Audio, DivX[®]1.2)
 - DVD-RAM (DVD-VR, MP3[®]2.6, JPEG[®]2.3, MPEG4[®]2.4, DivX[®]1.2)
 - DVD-R (DVD-Video, DVD-VR, MP3[®]2.6, JPEG[®]2.3, MPEG4[®]2.4, DivX[®]1.2)
 - DVD-R DL (DVD-Video, DVD-VR)
 - DVD-RW (DVD-Video, DVD-VR, MP3[®]2.6, JPEG[®]2.3, MPEG4[®]2.4, DivX[®]1.2)
 - +R/+RW (Video)
 - +R DL (Video)
 - CD, CD-R/RW [CD-DA, Video-CD, SVCD[®]5, MP3[®]2.6, WMA[®]2.7, JPEG[®]2.3, MPEG4[®]2.4, DivX[®]1.2, HighMAT Level 2 (Audio und Bild)]
- *1 Spielt alle Versionen von DivX[®]-Video (einschließlich DivX[®]6) mit Standardwiedergabe von DivX[®]-Mediendateien ab. Zertifiziert auf das DivX-Home Theater Profile.
GMC (Global Motion Compensation) wird nicht unterstützt.
*2 Gesamtanzahl der kombinierten, erkennbaren Audio-, Bild- und Videoinhalte und Gruppen: 4000 Audio-, Bild- und Videoinhalte sowie 400 Gruppen.
*3 Exif Ver 2.1 JPEG Baseline Dateien
Bildauflösung: zwischen 160×120 und 6144×4096 Pixel (Sub-Sampling von 4:0:0, 4:2:0, 4:2:2 oder 4:4:4). Extrem lange und schmale Bilder können nicht angezeigt werden.
*4 MPEG4-Daten, die mit Panasonic SD Multi Cameras oder DVD-Video recordern aufgenommen wurden
Entsprechend der SD VIDEO-Spezifikationen (ASF-Standard)/MPEG4 (Simple Profile)-Videosystem/G.726-Audiosystem
*5 Entsprechend IEC62107
*6 MPEG-1 Layer 3, MPEG-2 Layer 3
*7 Windows Media Audio Ver.9.0 L3
Nicht kompatibel mit Multiple Bit Rate (MBR)

Abtaster

Wellenlänge (DVD/CD)	662/785 nm
Laserleistung (DVD/CD)	CLASS 1/CLASS 1M

Audioausgabe (Disc)

Anzahl der Kanäle	5.1 Kanäle (FL, FR, C, SL, SR, SW)
-------------------	------------------------------------

VIDEOTEIL

Videosystem

PAL625/50, PAL525/60, NTSC

Komposit-Videoausgang

Ausgangspegel	1 Vss (75 Ω)
Buchsenausführung	Cinchbuchse (1 System) Scart-Buchse (1 System)

S-Videoausgang

Y-Ausgangspegel	1 Vss (75 Ω)
C-Ausgangspegel	PAL; 0,3 Vss (75 Ω) NTSC; 0,286 Vss (75 Ω)
Buchsenausführung	S-Buchse (1 System) Scart-Buchse (1 System)

Komponenten-Videoausgang (NTSC: 480p/480i, PAL: 576p/576i)

Y-Ausgangspegel	1 Vss (75 Ω)
P _S Ausgangspegel	0,7 Vss (75 Ω)
P _R Ausgangspegel	0,7 Vss (75 Ω)
Buchsenausführung	Cinchbuchse (Y: grün, P _B : blau, P _R : rot) (1 System)

RGB-Videoausgang

R-Ausgangspegel	0,7 Vss (75 Ω)
G-Ausgangspegel	0,7 Vss (75 Ω)
B-Ausgangspegel	0,7 Vss (75 Ω)
Buchsenausführung	Scart-Buchse (1 System)



LAUTSPRECHERTEIL

HT540 Frontlautsprecher SB-FS540

Bauart	1-Wege-, 1-Lautsprecher-, Bassreflex-Ausführung
Lautsprechereinheit(en)	Impedanz 3 Ω Voller Bereich 6,5 cm Konustyp
Belastbarkeit (IEC)	125 W* (Max)
Ausgangsschalldruckpegel	80 dB/W (1,0 m)
Frequenzgang	87 Hz–25 kHz (–16 dB) 98 Hz–22 kHz (–10 dB)
Abmessungen (B×H×T)	252 mm×1123 mm×234 mm
Masse	3,7 kg

HT540 Surround-Lautsprecher SB-FS741

Bauart	1-Wege-, 1-Lautsprecher-, Bassreflex-Ausführung
Lautsprechereinheit(en)	Impedanz 4 Ω Voller Bereich 6,5 cm Konustyp
Belastbarkeit (IEC)	90 W* (Max)
Ausgangsschalldruckpegel	80 dB/W (1,0 m)
Frequenzgang	96 Hz–25 kHz (–16 dB) 120 Hz–22 kHz (–10 dB)
Abmessungen (B×H×T)	92 mm×135 mm×95,4 mm
Masse	0,75 kg

HT540 Mittellautsprecher SB-PC540

Bauart	2-Wege-, 2-Lautsprecher-, Bassreflex-Ausführung
Lautsprechereinheit(en)	Impedanz 6 Ω 1. Voller Bereich 6,5 cm Konustyp 2. Voller Bereich 6,5 cm Konustyp
Belastbarkeit (IEC)	250 W* (Max)
Ausgangsschalldruckpegel	84 dB/W (1,0 m)
Übernahmefrequenz	5 kHz
Frequenzgang	105 Hz–25 kHz (–16 dB) 125 Hz–22 kHz (–10 dB)
Abmessungen (B×H×T)	270 mm×92 mm×95,4 mm
Masse	1,25 kg

HT540 Subwoofer SB-W540

Bauart	1-Wege-, 1-Lautsprecher-, Bassreflex-Ausführung
Lautsprechereinheit(en)	Impedanz 6 Ω Tieftöner 16-cm-Konustyp
Belastbarkeit (IEC)	250 W (Max)
Ausgangsschalldruckpegel	80 dB/W (1,0 m)
Frequenzgang	32 Hz–220 Hz (–16 dB) 38 Hz–180 Hz (–10 dB)
Abmessungen (B×H×T)	183 mm×396 mm×267 mm
Masse	4 kg

HT990 Frontlautsprecher SB-FS990

Bauart	2-Wege-, 2-Lautsprecher-, Bassreflex-Ausführung
Lautsprechereinheit(en)	Impedanz 3 Ω 1. Tieftöner 6,5-cm-Konustyp 2. Hochtöner 6-cm-Konustyp
Belastbarkeit (IEC)	125 W* (Max)
Ausgangsschalldruckpegel	81 dB/W (1,0 m)
Übernahmefrequenz	7 kHz
Frequenzgang	82 Hz–30 kHz (–16 dB) 96 Hz–25 kHz (–10 dB)
Abmessungen (B×H×T)	252 mm×1123 mm×234 mm
Masse	3,7 kg

HT990 Surround-Lautsprecher SB-FS540

Bauart	1-Wege-, 1-Lautsprecher-, Bassreflex-Ausführung
Lautsprechereinheit(en)	Impedanz 3 Ω Voller Bereich 6,5-cm-Konustyp
Belastbarkeit (IEC)	125 W* (Max)
Ausgangsschalldruckpegel	80 dB/W (1,0 m)
Frequenzgang	87 Hz–25 kHz (–16 dB) 98 Hz–22 kHz (–10 dB)
Abmessungen (B×H×T)	252 mm×1123 mm×234 mm
Masse	3,7 kg

HT990 Mittellautsprecher SB-PC895

Bauart	2-Wege-, 2-Lautsprecher-, Bassreflex-Ausführung
Lautsprechereinheit(en)	Impedanz 6 Ω 1. Voller Bereich 6,5 cm Konustyp 2. Voller Bereich 6,5 cm Konustyp
Belastbarkeit (IEC)	250 W* (Max)
Ausgangsschalldruckpegel	83 dB/W (1,0 m)
Übernahmefrequenz	5 kHz
Frequenzgang	105 Hz–25 kHz (–16 dB) 125 Hz–22 kHz (–10 dB)
Abmessungen (B×H×T)	270 mm×92 mm×95,4 mm
Masse	1,25 kg

HT990 Subwoofer SB-W895

Bauart	1-Wege-, 1-Lautsprecher-, Bassreflex-Ausführung
Lautsprechereinheit(en)	Impedanz 6 Ω Tieftöner 16-cm-Konustyp
Belastbarkeit (IEC)	250 W (Max)
Ausgangsschalldruckpegel	80 dB/W (1,0 m)
Frequenzgang	32 Hz–220 Hz (–16 dB) 38 Hz–180 Hz (–10 dB)
Abmessungen (B×H×T)	183 mm×396 mm×267 mm
Masse	4 kg

ALLGEMEINE DATEN

Stromversorgung	Wechselspannung, 230 V, 50 Hz
Leistungsaufnahme	HT540 Hauptgerät 115 W HT990 Hauptgerät 120 W
Abmessungen (B×H×T)	430 mm×60 mm×354 mm
Masse	Hauptgerät 3,35 kg
Betriebstemperaturbereich	+5 °C bis +35 °C
Betriebluftfeuchtigkeitsbereich	5 % bis 90 % rel. Feuchte (ohne Kondensbildung)

Leistungsaufnahme im Bereitschaftszustand ca. 0,5 W

* Nennwert bei Verwendung eines Verstärkers mit Tieffilter

Hinweis

1. Änderungen der technischen Daten bleiben jederzeit vorbehalten. Gewichts- und Abmessungsangaben sind Näherungswerte.
2. Gesamtklirrfaktor gemessen mit Digital-Spektralanalysator.



In Lizenz von Dolby Laboratories hergestellt.
„Dolby“, „Pro Logic“ und das Doppel-D-Symbol sind Warenzeichen der Dolby Laboratories.

„DTS“ und „DTS Digital Surround“ sind eingetragene Warenzeichen von Digital Theater Systems, Inc.

Dieses Produkt ist mit einer Urheberschutz-Vorrichtung ausgestattet, deren Technologie durch US-Patente und geistige Eigentumsrechte im Besitz von Macrovision Corporation und anderen Inhabern von Urheberrechten geschützt ist. Der Gebrauch dieser Urheberschutz-Vorrichtung muss durch Macrovision Corporation genehmigt werden und ist ausschließlich für die private Nutzung vorgesehen, sofern dem Benutzer keine weitergehende Genehmigung von Macrovision Corporation erteilt worden ist. Untersuchungen dieses Gerätes zum Zweck eines unbefugten Nachbaus und Zerlegens sind untersagt.

MPEG Layer-3 Audio-Dekodierungstechnologie mit Lizenz von Fraunhofer IIS und Thomson Multimedia.

Windows Media und das Windows Logo sind Warenzeichen oder eingetragene Warenzeichen von Microsoft Corporation in den USA und/oder anderen Ländern.

WMA ist ein Kompressionsformat, das von Microsoft Corporation entwickelt wurde. Es erreicht die gleiche Klangqualität wie MP3 mit einer kleineren Dateigröße als MP3.



HighMAT™ und das HighMAT-Logo sind Warenzeichen bzw. eingetragene Warenzeichen von Microsoft Corporation in den Vereinigten Staaten und/oder anderen Ländern.

Bei , HDCCD®, High Definition Compatible Digital® und Pacific Microsonics™ handelt es sich um eingetragene Warenzeichen bzw. Warenzeichen von Pacific Microsonics, Inc. in den Vereinigten Staaten und/oder anderen Ländern.

HDCCD-System hergestellt unter Lizenz von Pacific Microsonics, Inc. Dieses Produkt ist durch ein oder mehrere der folgenden Patente geschützt: US Patent Nr. 5,479,168, 5,638,074, 5,640,161, 5,808,574, 5,838,274, 5,854,600, 5,864,311, 5,872,531, Australien Patent Nr. 669114; weitere Patente angemeldet.

Dieses Produkt ist unter der Bezeichnung MPEG-4 Visual Patent Portfolio License für die persönliche und nicht-kommerzielle Nutzung vonseiten eines Benutzers lizenziert, um (i) Videos in Übereinstimmung mit dem MPEG-4 Video Standard („MPEG-4 Video“) zu kodieren und/oder (ii) ein MPEG-4 Video, das von einem Benutzer für persönliche und nicht-kommerzielle Zwecke kodiert wurde und/oder von einem durch MPEG LA zur Bereitstellung von MPEG-4 Video lizenzierten Videovertreiber bereitgestellt wurde, zu dekodieren. Für andere Zwecke wird keine Lizenz gewährt und ist hierin auch nicht eingeschlossen. Weitere Informationen, auch zur Werbe-, internen und kommerziellen Verwendung und Lizenzierung, erhalten Sie von MPEG LA, LLC. Siehe <http://www.mpegla.com>.

Offiziell DivX® Certified Produkt.
Spielt alle Versionen von DivX®-Video (einschließlich DivX®6) im Standardwiedergabemodus für DivX® Media-Dateien ab.
DivX, DivX Certified und dazugehörige Logos sind Markenzeichen von DivX, Inc. und werden unter Lizenz verwendet.





Caro cliente

La rinraziamo per l'acquisto di questo prodotto. Per ottenere prestazioni ottimali e per ragioni di sicurezza, consigliamo di leggere con attenzione le istruzioni.

Prima di collegare, far funzionare o regolare l'apparecchio, leggere completamente queste istruzioni. Conservare questo manuale.

- Queste istruzioni per l'uso sono valide per i modelli SC-HT540 e SC-HT990.
- A meno che non altrimenti specificato, le illustrazioni contenute in queste istruzioni per l'uso si riferiscono al modello SC-HT540.
- Le operazioni descritte in queste istruzioni per l'uso si eseguono principalmente con il telecomando, ma si può anche usare l'unità principale se i comandi sono gli stessi.

HT540 : indica le funzioni valide soltanto per il modello SC-HT540.

HT990 : soltanto il modello SC-HT990.

Sistema	SC-HT540	SC-HT990
Unità principale	SA-HT540	SA-HT990
Diffusori anteriori	SB-FS540	SB-FS990
Diffusore centrale	SB-PC540	SB-PC895
Diffusori surround	SB-FS741	SB-FS540
Subwoofer	SB-W540	SB-W895

ATTENZIONE!

QUESTO APPARECCHIO UTILIZZA UN LASER.
L'USO DI APPARECCHI DI CONTROLLO O DI REGOLAZIONE, O PROCEDURE DI UTILIZZAZIONE DIVERSE DA QUELLE INDICATE IN QUESTO MANUALE DI ISTRUZIONI, POSSONO CAUSARE L'ESPOSIZIONE A RADIAZIONI PERICOLOSE. NON APRIRE I COPERCHI E NON CERCARE DI RIPARARE DA SOLI. PER QUALSIASI RIPARAZIONE RIVOLGERSI A PERSONALE QUALIFICATO.

ATTENZIONE:

PER RIDURRE IL RISCHIO D'INCENDIO, SCOSSE ELETTRICHE O DANNI ALL'UNITÀ, NON ESPORLA ALLA PIOGGIA, UMIDITÀ, GOCCIOLAMENTI O SPRUZZI E NON METTERVI SOPRA ALCUN OGGETTO CONTENENTE LIQUIDI, COME UN VASO DI FIORI.

ATTENZIONE!

- PER MANTENERE UNA BUONA VENTILAZIONE, NON INSTALLARE O SISTEMARE QUESTA UNITÀ IN UNO SCAFFALE DEI LIBRI, ARMADIETTO INCORPORATO OD ALTRO SPAZIO RISTRETTO. PER PREVENIRE I RISCHI DI SCOSSE O INCENDIO DOVUTI A SURRISCALDAMENTO, ACCERTARSI CHE TENDE OD ALTRO MATERIALE NON OSTRUISCANO LE CONDIZIONI DI VENTILAZIONE.
- NON OSTRUIRE LE APERTURE DI VENTILAZIONE DELL'UNITÀ CON GIORNALI, TOVAGLIE, TENDE ED ALTRI OGGETTI SIMILI.
- NON METTERE SULL'UNITÀ SORGENTI DI FIAMME NUDE, COME CANDELE ACCESE.
- DISFARSI DELLE PILE RISPETTANDO L'AMBIENTE.

Durante l'uso, questo prodotto potrebbe essere soggetto all'interferenza radio causata dal cellulare. Se si dovesse verificare tale interferenza, aumentare la distanza tra questo prodotto e il cellulare.

Questa unità deve essere sistemata vicino alla presa di corrente, e la spina del cavo di alimentazione deve essere facilmente accessibile in caso di problema.

QUESTA UNITÀ È PROGETTATA PER L'USO NEI PAESI CON CLIMA MITE.

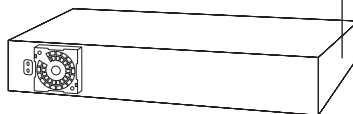

(Parte laterale del prodotto)

CAUTION	- LASER RADIATION WHEN OPEN. DO NOT STARE INTO BEAM.	FDA 21 CFR / Class
CAUTION	- CLASS 1M VISIBLE AND INVISIBLE LASER RADIATION WHEN OPEN. DO NOT VIEW DIRECTLY WITH OPTICAL INSTRUMENTS. (EC60825-1 +A2) Class 1M	
WARNING	- KLASS 1M SYNLIK OG OSYNLIK LASERSTRÅLING NÅR DENNA DEL ÅR ÖPPNAD. BETRÄKTA EJ STRÅLEN DIREKT GENOM OPTISKT INSTRUMENT	
FORSIGTIG	- SPILK OG OSYNLIK LASERSTRÅLING KLASS 1M. NÅR LAGET ER ÅBENT. UNDSØG EJ SE UDIG PÅ MED OPTISKE INSTRUMENTER.	
VARO!	- HUUTUUKA OLET ALTIINNA LUOKAN 1M NÄKYYNÄ. ÄÄ NÄKYMÄTÖNÄ LASERÄÄTÄVÄÄ. ÄLÄ KATSO OPTISELLÄ LAITTEELLA SUORAAN SÄTEESEEN.	
VORSICHT	- SICHTBARE UND UNSICHTBARE LASERSTRAHLUNG KLASSE 1M. WENN ABDECKUNG GEÖFFNET, NICHT DIREKT MIT OPTISCHEN INSTRUMENTEN BETRACHTEN.	
ATTENTION	- RAYONNEMENT LASER VISIBLE ET INVISIBLE. CLASSE 1M EN CAS D'OUVERTURE. NE PAS REGARDER DIRECTEMENT À L'AIDE D'INSTRUMENTS D'OPTIQUE.	
注意	- ここを覗くと可視及び不可視レーザー光が出ます。 ビームを覺たり、獲れたりしないでください。	
注意	- 打开时有可见及不可见激光辐射。避免直视照射。	GB7247.1, IEC2001/08 类

(All'interno del prodotto)

Solo per l'Italia

Il produttore "Matsushita Electric Industrial Co., Ltd., 1-15 Matsuocho, Kadoma, Osaka 571-8504 Giappone" di questi modelli numero SC-HT540 e SC-HT990, dichiara che essi sono conformi al D.M. 28/08/1995 Nr. 548, ottemperando alle prescrizioni di cui al D.M. 25/06/1985 (paragrafo 3, Allegato A) e D.M. 27/08/1987 (paragrafo 3, Allegato I).

Accessori

Controllare ed identificare gli accessori forniti.



- 1 Telecomando
HT540 (N2QAYZ000004)
HT990 (N2QAYZ000002)



- 2 Pile del telecomando



- 1 Antenna AM a quadro



- 1 Antenna FM interna



- 1 Cavo video



- Cavi dei diffusori

HT540
 1×cavo corto
 2×cavi lunghi



HT990
 1×cavo corto



- 2 Fogli di autoadesivi per i cavi dei diffusori



- HT540** 2 Supporti
HT990 4 Supporti

2×supporti con cavo corto
 2×supporti con cavo lungo



- HT540** 2 Basi
HT990 4 Basi



- HT540** 8 Viti
HT990 16 Viti



- HT540** 2 Coperchi
HT990 4 Coperchi



- 1 Cavo di alimentazione CA



Preparativi



Accessori 2

Installazione semplice

PASSO 1 Montaggio dei diffusori 4
Opzioni di installazione dei diffusori 6

PASSO 2 Posizionamento dei diffusori 7

PASSO 3 Collegamenti dei diffusori 8

PASSO 4 Collegamenti audio e video 8
Collegamento audio di base 8
Collegamento video di base 9

PASSO 5 Collegamenti della radio e del cavo di alimentazione CA ... 10

PASSO 6 Preparazione del telecomando ... 10

PASSO 7 Esecuzione del QUICK SETUP (INSTALLAZIONE RAPIDA) ... 11

Guida di riferimento ai comandi 11

Dischi utilizzabili 12

Precauzione per i dischi 12

Manutenzione 12

Glossario 13



Riproduzione e dei dischi



Letture di base 14

Uso dell'unità principale 14

Uso del telecomando 15

Funzioni comode 16

Visualizzazione dello stato attuale della riproduzione .. 16

Riproduzione di tutti i gruppi, programmata e casuale 16

Letture dei dischi di dati usando i menu di navigazione 17

Letture dei dischi di dati 17

Selezione delle tracce usando il CD text 18

Letture dei dischi HighMAT™ 18

Riproduzione di dischi RAM e DVD-R/-RW (DVD-VR) 18

Uso dei menu sullo schermo 20

Menu principale 20

Other Settings (Altre impostazioni) 21

Cambiamento delle impostazioni del lettore ... 23

Cambiamento del tempo di ritardo dei diffusori 25



Altre operazioni



Uso della radio 26

Preselezione automatica delle stazioni 26

Selezione dei canali preselezionati 26

Sintonia manuale 26

Trasmissione RDS 27

Uso di un'antenna esterna (opzionale) 27

Uso degli effetti audio 28

Cambiamento della qualità del suono: controllo del campo sonoro 28

Enfatizzazione del suono dal diffusore centrale: fuoco centrale 28

Enfatizzazione del suono stereofonico: Dolby Pro Logic II 28

Regolazione dei bassi: livello del subwoofer 28

Enfatizzazione dei bassi: H.BASS 29

HT990 Enfatizzazione dell'effetto sonoro surround: Surround Enhancer 29

Regolazione del volume di ciascun diffusore: regolazioni del livello dei diffusori 29

Uso di altre funzioni utili 30

Impostazione del timer di spegnimento automatico ... 30

Silenziamento del suono 30

Uso della cuffia 30

Uso della Music Port 30

Funzionamento di altri componenti 31

Funzionamento del televisore 31



Riferimento



Precauzioni per la sicurezza 32

Informazioni sui contenuti DivX VOD 32

Guida alla risoluzione dei problemi 33

Dati tecnici 36



PASSO 1 Montaggio dei diffusori

I supporti in dotazione sono progettati appositamente per i diffusori anteriori Panasonic SB-FS990, i diffusori surround SB-FS741, i diffusori anteriori o surround SB-FS540. Usare soltanto come indicato nella presente procedura di installazione.

- HT540** Diffusori anteriori
- HT990** Diffusori anteriori e surround

Preparativi

- Per evitare danni o graffi, stendere un panno morbido ed eseguire il montaggio su di esso.
- Per il montaggio, usare un cacciavite con testa a croce.
- Prima di cominciare il montaggio, l'installazione e i collegamenti, accertarsi di disporre di tutti i componenti indicati.
- Non c'è differenza tra i diffusori destro e sinistro e i supporti.
- Per il montaggio a parete opzionale, consultare la pagina 6.

Nota

- **HT990** Il diffusore anteriore e quello surround sono diversi.
 - Prima di collegare il supporto, controllare l'etichetta sulla parte posteriore dei diffusori (→ pagina 7).
 - Il supporto con il cavo più corto è per il diffusore anteriore.

HT540 2 Diffusori anteriori (con coperchio)	HT540 2 Supporti (con cavo)	HT540 2 Basi	HT540 8 Viti
HT990 2 Diffusori anteriori e 2 diffusori surround (con coperchio)	HT990 4 Supporti	HT990 4 Basi	HT990 16 Viti

• 2×supporti con cavo corto: Per i diffusori anteriori
 • 2×supporti con cavo lungo: Per i diffusori surround

1 Montare il supporto sulla base.

- ① Fare passare il cavo del diffusore attraverso la base. Per infilarlo più rapidamente, curvare il cavo a metà (non piegarlo completamente), fare passare la parte piegata attraverso il foro e tirare il resto del cavo attraverso la base.

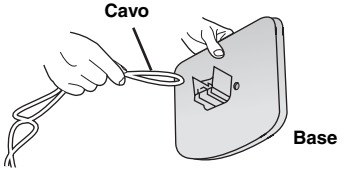

- ② Fissare il supporto alla base tirando leggermente l'estremità del cavo del diffusore.

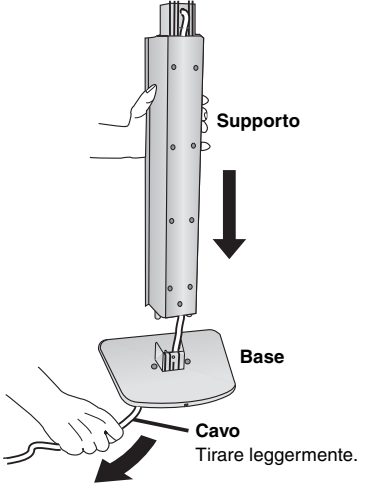

2 Fissare il supporto alla base.

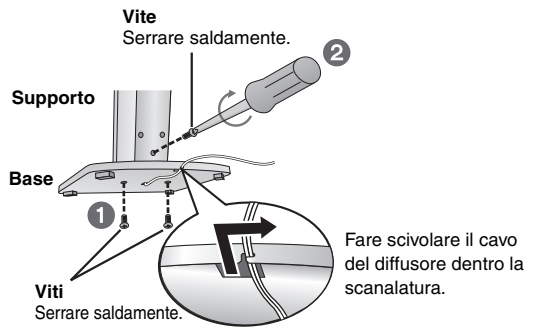

3 Montare il diffusore sul supporto.

- ① Estrarre l'estremità del cavo del diffusore e posizionarlo tra le creste.

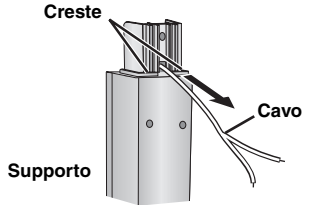

- ② Montare il diffusore sul supporto.

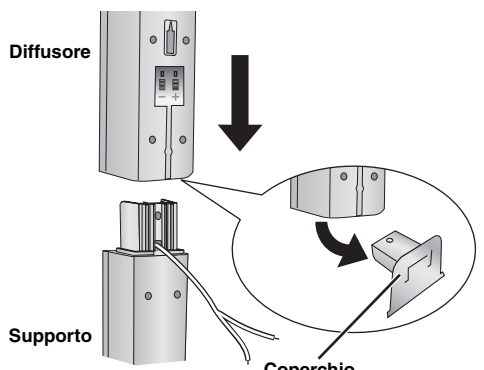

Coperchio
 Rimuovere prima di montare il diffusore e conservare per il montaggio a parete (→ pagina 6).



4 Fissare il diffusore al supporto.

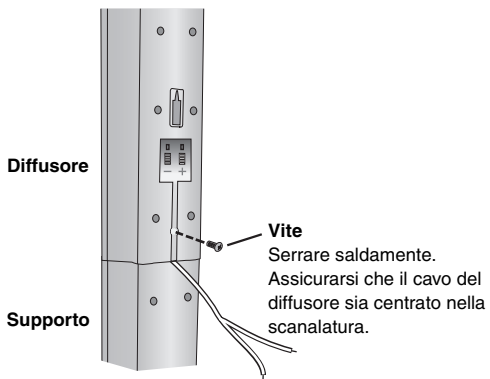

5 Collegare il cavo del diffusore.

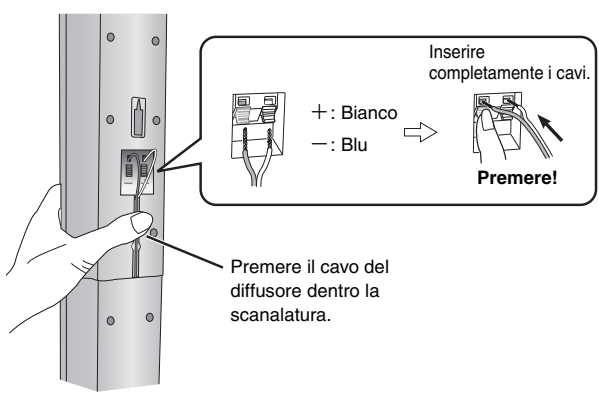

Montato!

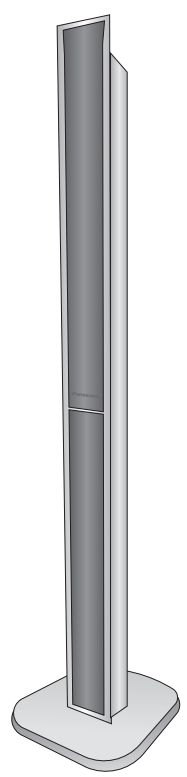

■ Per impedire che i diffusori cadano

- È necessario procurarsi degli occhielli delle viti adeguati alle pareti o ai pilastri a cui fissarli.
- Per l'adeguata procedura di fissaggio a una parete in cemento o a una superficie che potrebbe non essere sufficientemente robusta per sostenerla, rivolgersi a un muratore esperto. Se si fissa in modo errato, la parete o i diffusori potrebbero danneggiarsi.

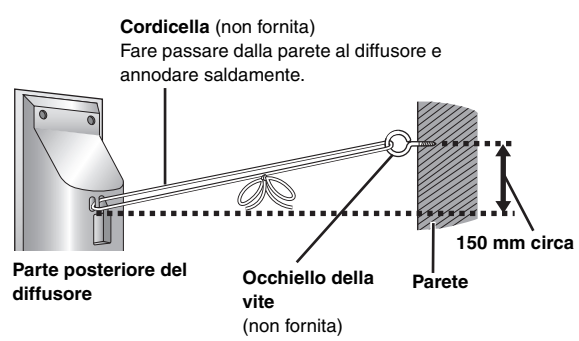

Opzioni di installazione dei diffusori

■ Montaggio su parete

Tutti i diffusori possono essere attaccati (eccetto il subwoofer) alla parete.

- La parete o il pilastro a cui attaccare i diffusori devono poter supportare un peso di 10 kg per ciascuna vite. Per attaccare i diffusori alla parete, rivolgersi a un muratore esperto. Un'applicazione sbagliata potrebbe danneggiare la parete o il diffusore.
- Per montare i diffusori anteriori o quelli surround (HT540 solo diffusori anteriori) sulla parete, si consiglia di usare una cordicella (non fornita) per evitare che cada.

HT540 2 Viti
HT990 4 Viti

HT540 2 Coperchi
HT990 4 Coperchi



Preparativi per i diffusori anteriori e surround (HT540 solo diffusori anteriori)

- 1 Rimuovere dal supporto il cavo del diffusore.

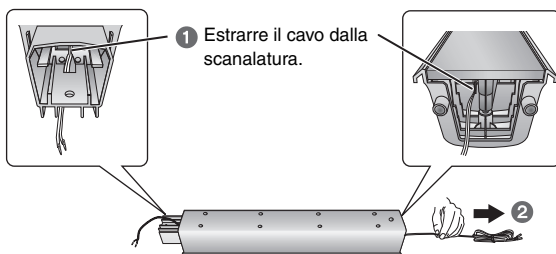

- 2 Collegare il cavo (→ pagina 5).

- 1 Montare il coperchio sul diffusore anteriore o surround (HT540 solo diffusore anteriore).

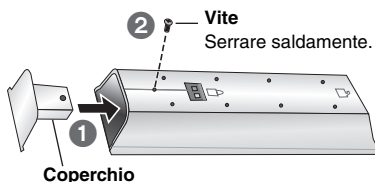

- 2 Avvitare una vite (non fornita) nella parete.

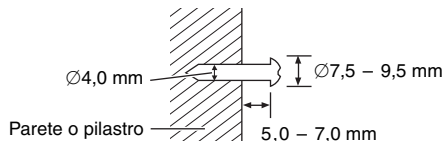

- 3 Appendere saldamente il diffusore alla vite usando il foro del diffusore.

Diffusore anteriore HT540

Diffusore anteriore e surround HT990

Diffusore centrale

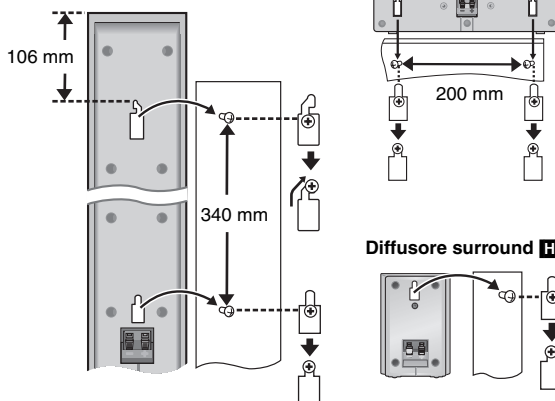

per es.,

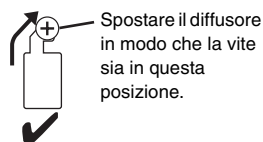
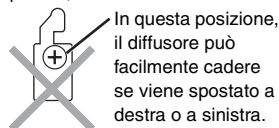

Riaggancio del cavo del diffusore al supporto

- 1 Rimuovere le otto viti presenti sul supporto, quindi rimuovere la retina del diffusore.

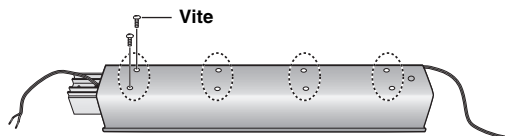

- 2 Posizionare il cavo.

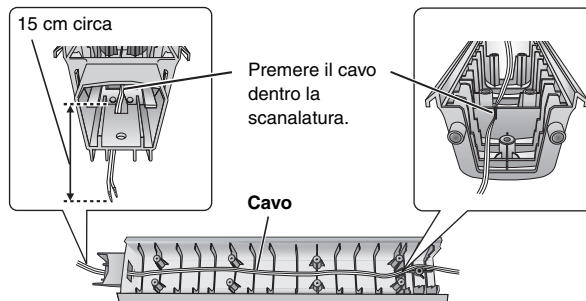

- 3 Fissare la retina del diffusore con le apposite viti.

■ Montaggio dei supporti dei diffusori (non forniti) [Eccetto diffusori anteriori (HT540 HT990) e diffusori surround (HT990)]

Accertarsi che i supporti soddisfino queste condizioni prima di acquistarli. Osservare il diametro e la lunghezza delle viti, e la distanza tra le viti, come mostrato nello schema.

- I supporti devono poter supportare oltre 10 kg.
- I supporti devono essere stabili anche con i diffusori su una posizione alta.

per es., Diffusore centrale

Fori per viti metalliche

Per il montaggio dei supporti dei diffusori

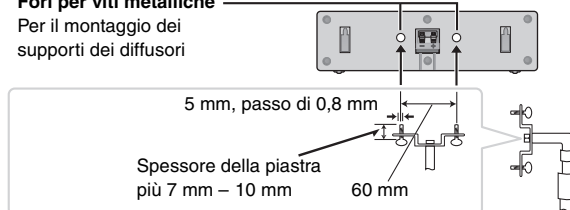

Supporto del diffusore (non fornito)

Il posizionamento dei diffusori può influenzare i bassi e il campo sonoro. Tenere presente quanto segue:

- Sistemare i diffusori su basi piane e solide.
- Un posizionamento dei diffusori troppo vicino al pavimento, alle pareti e agli angoli può aumentare eccessivamente i bassi. Coprire le pareti e le finestre con tende spesse.
- I diffusori destro e sinistro sono intercambiabili, ma i diffusori anteriori e surround non lo sono.
- Sistemare i diffusori anteriori, centrale e surround all'incirca la stessa distanza dalla posizione d'ascolto. Gli angoli nello schema sono approssimativi.

HT540

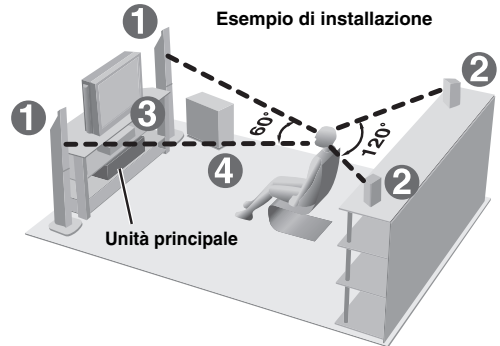
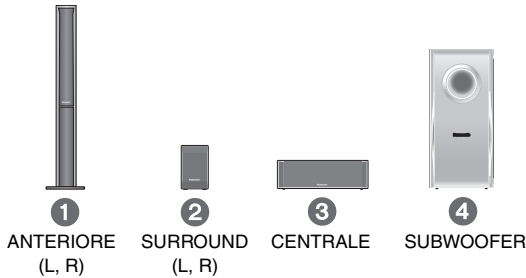

HT990

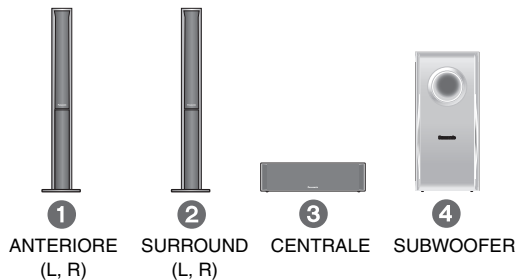

Non usare un diffusore anteriore come diffusore surround o viceversa. Controllare il tipo di diffusore con l'etichetta sulla parte posteriore del diffusore anteriore.



Usare soltanto i diffusori in dotazione

- L'uso di altri diffusori può danneggiare l'unità e influenzare negativamente la qualità del suono.
- Sistemare i diffusori su una superficie piana per evitare che cadano. Prendere le precauzioni necessarie per evitare che i diffusori cadano se non è possibile sistemarli su una superficie piana.

- Non toccare l'area a rete dei diffusori.

per es., HT540 Diffusore surround

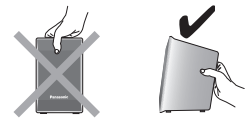

Unità principale

Nota

- Per una ventilazione adeguata, tenere i diffusori ad almeno 10 mm dal sistema.
- Per una ventilazione adeguata e un flusso dell'aria ottimale intorno all'unità principale, posizionarla con almeno 5 cm di spazio libero su tutti i lati.
- Non bloccare i fori di ventilazione dell'unità principale.

Note sull'uso dei diffusori

- I diffusori possono danneggiarsi e la loro durata può ridursi se il suono viene riprodotto a livelli alti di volume e per lunghi periodi di tempo.
- Per evitare danni, ridurre il volume nei casi seguenti:
 - Durante la riproduzione di un suono distorto.
 - Se i diffusori riverberano a causa di giradischi, rumore delle trasmissioni FM o segnali continui da un oscillatore, disco di prova o strumento elettronico.
 - Quando si regola la qualità del suono.
 - Quando si accende o si spegne l'unità.

Diffusore centrale

- Le vibrazioni causate dal diffusore centrale possono disturbare le immagini se viene sistemato direttamente sopra il televisore. Posizionare il diffusore centrale su una staffa o uno scaffale.
- Per evitare che i diffusori cadano, non posizionarli direttamente sul televisore.

Se sul televisore si verificano disturbi del colore

Il diffusore centrale e quelli anteriori sono progettati per essere usati vicino al televisore, ma le immagini potrebbero essere disturbate con alcuni televisori e combinazioni di installazione.

In tal caso, spegnere il televisore per 30 minuti circa.

La funzione di smagnetizzazione del televisore dovrebbe correggere il problema. Se l'interferenza persiste, provare a spositare gli altri dispositivi fuori dal raggio del prodotto.

Subwoofer

Sistemare a destra o a sinistra del televisore, sul pavimento o su uno scaffale robusto che non causi vibrazioni. Lasciare circa 30 cm di spazio dal televisore.

Precauzione

- Non mettersi sulla base. Fare attenzione in presenza di bambini.

per es., Diffusore anteriore



Precauzione

- L'unità principale e i diffusori in dotazione devono essere usati soltanto come indicato nelle presenti procedure di installazione. In caso contrario, si potrebbero danneggiare l'amplificatore e/o i diffusori creando pericoli di incendio. Rivolgersi a un tecnico qualificato se si è verificato un danno o se si nota un improvviso cambiamento delle prestazioni.
- Non cercare di attaccare questi diffusori alle pareti usando metodi diversi da quelli descritti in questo manuale.

PASSO 3 Collegamenti dei diffusori

Cavi dei diffusori

HT540

- 1×cavo corto: Per il diffusore centrale
- 2×cavi lunghi: Per i diffusori surround



HT990

- 1×cavo corto: Per il diffusore centrale



2 Fogli di autoadesivi per i cavi dei diffusori

- Incollare gli autoadesivi per i cavi dei diffusori per facilitare i collegamenti.



Fare attenzione a non incrociare (cortocircuitare) né invertire la polarità dei cavi dei diffusori per evitare di danneggiare questi ultimi.

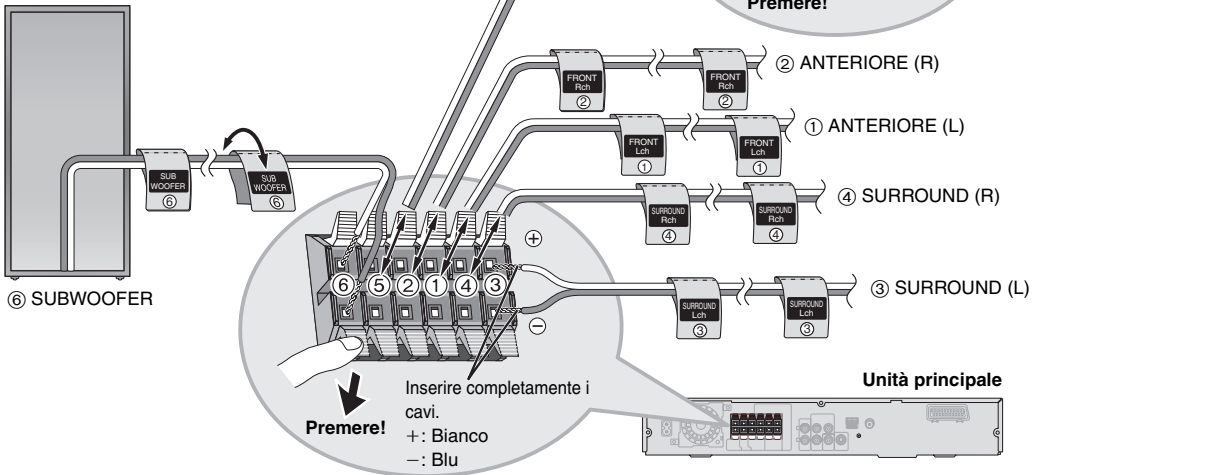

PASSO 4 Collegamenti audio e video

• Non collegare attraverso il videoregistratore.

Le immagini potrebbero non essere visualizzate correttamente a causa della protezione contro la copia.

- Spegnere il televisore prima del collegamento e riferirsi alle istruzioni per l'uso del televisore.

Cavo video



Collegamento audio di base

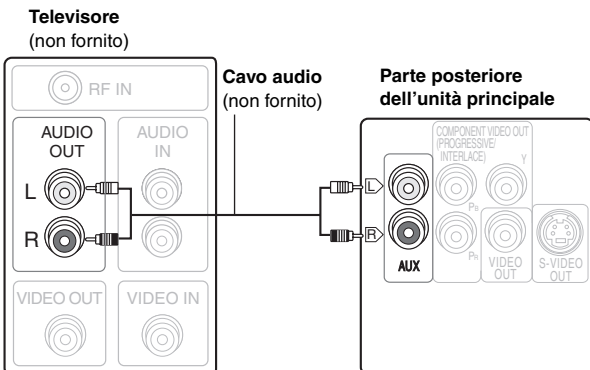

- Questo collegamento audio consente di riprodurre il suono del televisore attraverso il sistema Home Theater. Consultare "Funzionamento di altri componenti" (→ pagina 31).

Collegamento video di base

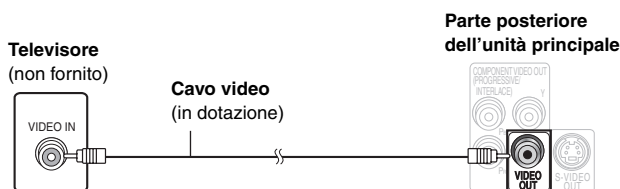

Altri collegamenti video per migliorare la qualità dell'immagine

COMPONENT VIDEO OUT

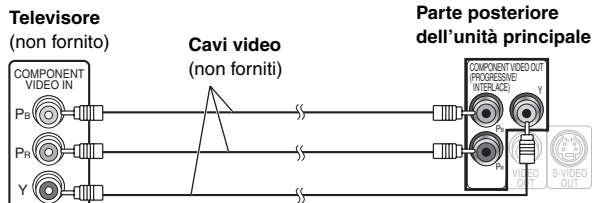

• Uso dei terminali COMPONENT VIDEO OUT

I terminali COMPONENT VIDEO OUT producono immagini più pure del terminale S-VIDEO OUT. Questi terminali possono essere usati per l'uscita interlacciata o progressiva. Il collegamento usando questi terminali causa l'uscita separata dei segnali di differenza del colore (Pb/Pr) e del segnale di luminanza (Y), per una riproduzione dei colori di alta fedeltà.

• La descrizione dei terminali d'ingresso video componente dipende dal televisore o monitor (per es., Y/Pb/Pr, Y/B-Y/R-Y, Y/Cb/Cr). Collegare ai terminali dello stesso colore.

• Per fare questo collegamento, selezionare "Video/YPbPr" o "S-Video/YPbPr" da QUICK SETUP (→ pagina 11). Se viene selezionato "RGB/No Output", il segnale RGB viene emesso dal terminale SCART (AV), ma nessun segnale viene emesso dai terminali di uscita del video composito.

Per fruire del video progressivo

- Collegare a un televisore compatibile con uscita progressiva.
- Impostare "Video Output Mode" su "480p" o "576p", quindi seguire le istruzioni sullo schermo (→ pagina 21, Picture Menu).
- I televisori Panasonic con terminali di input 625 (576)/50i-50p, 525 (480)/60i-60p sono compatibili con il video progressivo. Se si usa un televisore di un'altra marca, rivolgersi al rivenditore.

S-VIDEO OUT

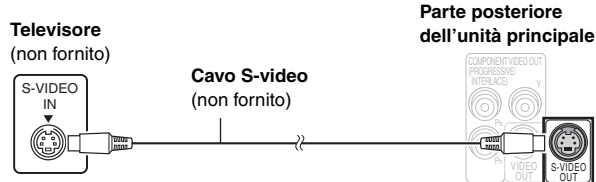

• Uso del terminale S-VIDEO OUT

Il terminale S-VIDEO OUT produce immagini più vivide del terminale VIDEO OUT separando i segnali di crominanza (C) e di luminanza (Y). (I risultati reali dipendono dal televisore.)

SCART

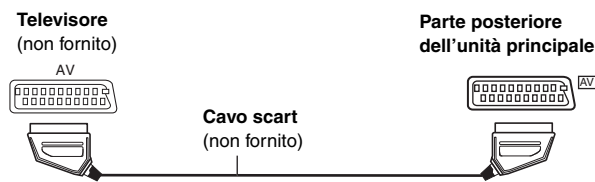

• Uso del terminale SCART (AV)

Per migliorare la qualità delle immagini, si può cambiare l'uscita del segnale video dal terminale SCART (AV) da "Video" a "S-Video" o "RGB" secondo il tipo di televisore usato. Selezionare "S-Video/YPbPr" o "RGB/No Output" da QUICK SETUP (→ pagina 11).

Questo collegamento consente inoltre di riprodurre il suono del televisore attraverso il sistema Home Theater. Consultare "Funzionamento di altri componenti" (→ pagina 31).

Collegamento del decoder della TV via cavo o del videoregistratore

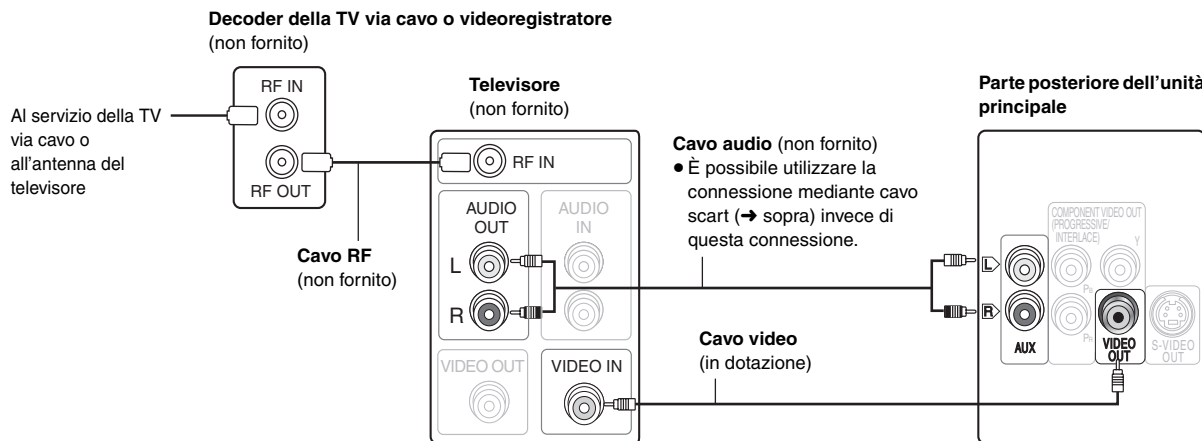

• Cavo audio (non fornito)

È possibile utilizzare la connessione mediante cavo scart (→ sopra) invece di questa connessione.

PASSO 5 Collegamenti della radio e del cavo di alimentazione CA

Antenna AM a quadro



Antenna FM interna



Cavo di alimentazione CA



- Collegare il cavo di alimentazione CA dopo aver completato tutti gli altri collegamenti.
- Uso di un'antenna esterna (opzionale) (→ pagina 27).

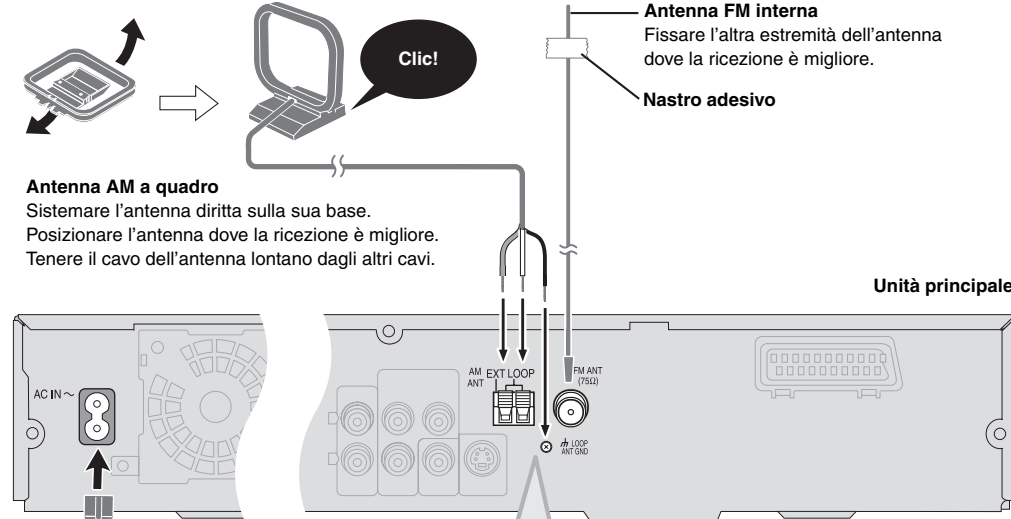

Antenna AM a quadro

Sistemare l'antenna diritta sulla sua base. Posizionare l'antenna dove la ricezione è migliore. Tenere il cavo dell'antenna lontano dagli altri cavi.

Antenna FM interna

Fissare l'altra estremità dell'antenna dove la ricezione è migliore.

Nastro adesivo

Unità principale

Cavo di alimentazione CA

Alla presa di corrente domestica



Risparmio di corrente

Anche quando è spenta, l'unità principale consuma una piccola quantità di corrente (circa 0,5 W). Per risparmiare energia quando non si intende usare l'unità per un lungo periodo di tempo, scollegare il cavo di alimentazione dalla presa di corrente domestica. Dopo aver collegato il cavo di alimentazione, bisogna impostare di nuovo alcune opzioni della memoria.

Nota

Il cavo di alimentazione CA in dotazione deve essere usato soltanto con questa unità. Non usarlo con altri componenti. Inoltre, non usare cavi per altri componenti con questa unità.

PASSO 6 Preparazione del telecomando

Telecomando

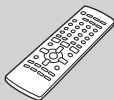

Pile



2 Inserire con le polarità (+ e -) allineate con quelle del telecomando.

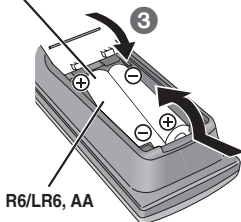

- 1 • Non usare pile ricaricabili.

R6/LR6, AA

Non:

- mischiare pile vecchie e nuove.
- usare contemporaneamente pile di tipo diverso.
- riscaldare le pile o esporle a una fiamma.
- smontare le pile o cortocircuitarle.
- cercare di ricaricare le pile alcaline o al manganese.
- usare pile con il rivestimento rovinato.

Una manipolazione errata delle pile può causare perdite di acido, che può danneggiare il telecomando.

Rimuovere le pile se non si intende usare il telecomando per un lungo periodo di tempo. Conservare le pile in un luogo fresco e buio.

Usa

Puntare verso il sensore per segnali del telecomando (→ pagina 11) posizionandosi direttamente davanti a essa alla distanza massima di 7 m senza ostacoli frapposti.

La schermata QUICK SETUP consente di eseguire le impostazioni necessarie.

Per visualizzare l'immagine dall'unità principale, accendere il televisore e cambiarne la modalità d'ingresso video (per es. VIDEO 1, AV 1, ecc.).

- Per cambiare la modalità d'ingresso video, consultare le istruzioni per l'uso del televisore.
- Il telecomando può eseguire alcune operazioni di base del televisore (→ pagina 31).

1	2	3	4	5	6
Accendere l'unità.	Selezionare "DVD/CD".	Mantenere premuto per visualizzare la schermata QUICK SETUP.	Seguire le istruzioni dei messaggi ed effettuare le impostazioni.	Per terminare, premere QUICK SETUP.	Mantenere premuto per uscire.

Per cambiare queste impostazioni in seguito

Selezionare "QUICK SETUP" nella scheda "Others" (→ pagina 24).

Guida di riferimento ai comandi

Vedere i riferimenti alle pagine tra parentesi.

Nell'illustrazione è mostrato il modello SC-HT540.

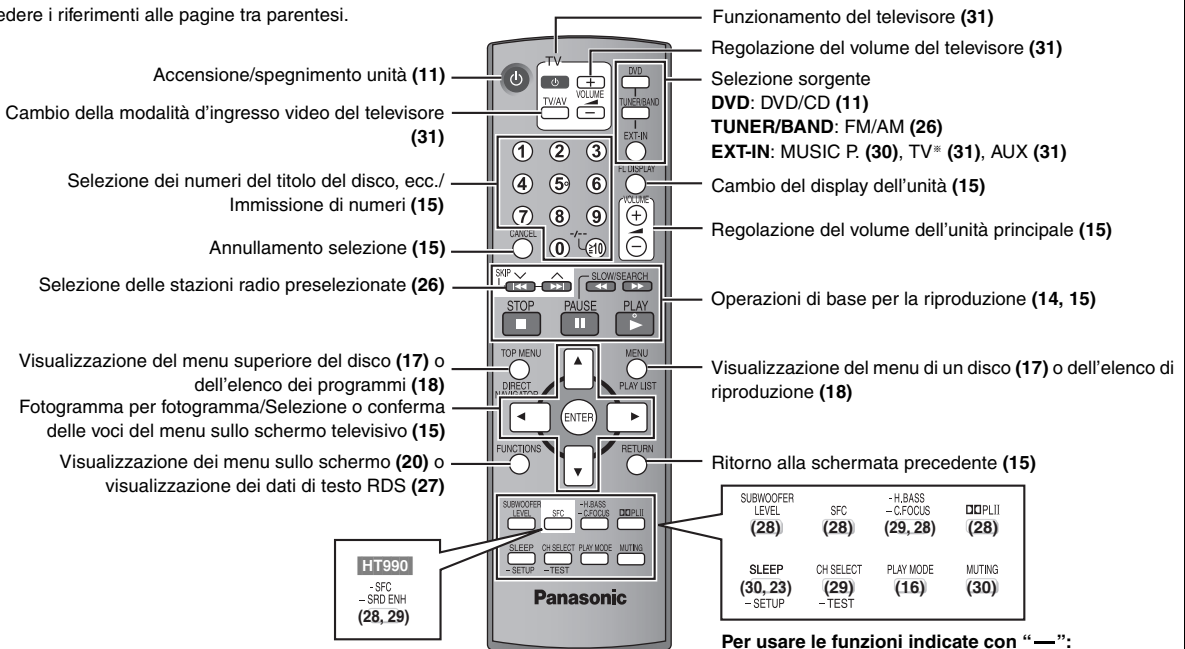

Interruttore di attesa/accensione [⏻/⏻]

Premerlo per disporre l'apparecchio nel modo d'attesa o per accenderlo. Durante il modo d'attesa, l'apparecchio continua a consumare una piccola quantità di corrente. (14)

Per usare le funzioni indicate con "—":
Tenere premuto il tasto per almeno 2 secondi.

Nell'illustrazione è mostrato il modello SC-HT990.

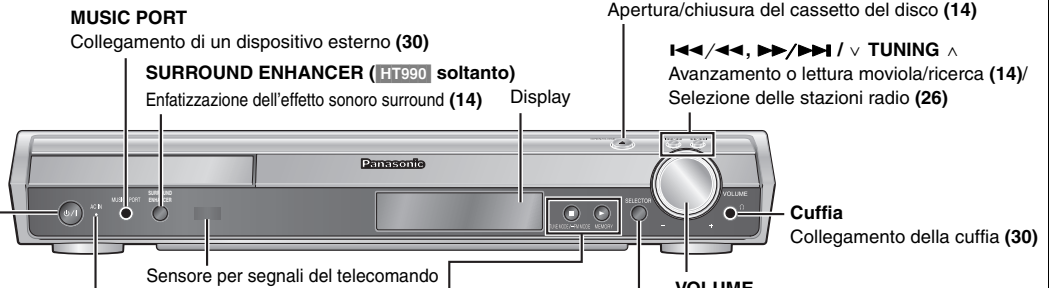

Indicatore di alimentazione CA [AC IN]
Si accende quando l'unità è collegata alla presa di corrente.

- / - TUNE MODE / — FM MODE
Arresto della riproduzione (14)/Selezione della modalità di sintonizzazione (26)
Regolazione dello stato della ricezione FM (26)
- ▶ / MEMORY
Riproduzione dei dischi (14)/Memorizzazione delle stazioni radio in ricezione (26)

▲ OPEN/CLOSE

Apertura/chiusura del cassetto del disco (14)

◀◀/▶▶, ▶▶/▶▶ / v TUNING ^
Avanzamento o lettura moviola/ricerca (14)/
Selezione delle stazioni radio (26)







Cuffia
Collegamento della cuffia (30)

VOLUME
Aumento/riduzione del volume (14)

SELECTOR (26)
DVD/CD→FM→AM→TV*→AUX→MUSIC P. →
Ritorna a DVD/CD

*"TV" funziona solo quando è collegato il cavo scart (→ pagina 9).

Le operazioni descritte in queste istruzioni per l'uso si eseguono principalmente con i formati. Le icone come **DVD-V** indicano i formati.

	DVD-Video DVD-V —
	DVD-Audio DVD-A DVD-V • DVD-V Alcuni dischi DVD-Audio hanno il contenuto dei DVD-Video. Per riprodurre il contenuto dei DVD-Video, selezionare "Play as DVD-Video" in Other Menu (→ pagina 22).
	Video CD VCD • Inclusi SVCD (conforme allo standard IEC62107)
	DVD-RAM DVD-VR MP3 JPEG MPEG4 DivX *1 • DVD-VR Registrati con apparecchiature che utilizzano la versione 1.1 di Video Recording Format (uno standard unificato di registrazione video), quali videoregistratori DVD, videocamera DVD, personal computer e così via. • JPEG Registrati con videocamere multi camera SD o videoregistratori DVD Panasonic con lo standard DCF (Design rule for Camera File system) versione 1.0. • MPEG4 Registrati con videocamere multi camera SD o videoregistratori DVD Panasonic [conformi alle specifiche SD VIDEO (standard ASF)/MPEG4 (Simple Profile) sistema video/sistema audio G.726].
  R DL	DVD-R (DVD-Video)*2/DVD-RW (DVD-Video) DVD-V • Dischi registrati e finalizzati*3 con videoregistratori DVD o videocamere DVD. DVD-R (VR)*2/DVD-RW (VR) DVD-VR • Dischi registrati e finalizzati*3 con videoregistratori DVD o videocamere DVD con Video Recording Format (uno standard unificato di videoregistrazione) versione 1.1 (o solo 1.2 DVD-R DL). DVD-R/DVD-RW MP3 JPEG MPEG4 DivX *1 • Finalizzare*3 il disco dopo la registrazione.
—	+R (Video)*2/+RW (Video) DVD-V • Dischi registrati e finalizzati*3 con videoregistratori DVD o videocamere DVD.
	CD CD WMA MP3 JPEG VCD MPEG4 DivX *1 • Questa unità può eseguire la lettura dei CD-R/RW registrati con i formati sopra indicati. Chiudere le sessioni o finalizzare*3 il disco dopo la registrazione. • CD Questa unità è compatibile con HDCD, ma non supporta la funzione Peak Extend per l'espansione dell'intervallo dinamico dei segnali di livello elevato. I CD codificati HDCD hanno un suono migliore perché sono codificati con 20 bit invece che con 16 bit come tutti gli altri CD. • WMA MP3 JPEG Questa unità è inoltre in grado di eseguire la lettura dei dischi HighMAT. • WMA Questa unità non è compatibile con Multiple Bit Rate (MBR: file avente stesso contenuto codificato con velocità in bit diverse).

*1 Non sono supportate le funzioni aggiunte con DivX Ultra.

*2 Include dischi a facciata singola e doppio strato.

*3 Processo che consente la riproduzione con apparecchiature disponibili.

• In alcuni casi potrebbe non essere possibile riprodurre i suddetti dischi a causa del tipo di tipo o dello stato della registrazione.

Dischi che non possono essere letti

Versione 1.0 di DVD-RW, DVD-ROM, CD-ROM, CDV, CD-G, SACD e Photo CD, DVD-RAM che non possono essere rimossi dalla cartuccia, DVD-RAM da 2,6-GB e 5,2-GB, nonché "Chaoyi VCD" disponibili sul mercato, compresi CVD, DVCD e SVCD non conformi allo standard IEC62107.

Sistemi video

- Questa unità può utilizzare i dischi PAL e NTSC, ma il televisore deve poter usare lo stesso sistema dei dischi.
- Non è possibile visualizzare correttamente i dischi PAL su un televisore NTSC.
- Questa unità può convertire i segnali NTSC in segnali PAL 60 per la visione con un televisore PAL (→ pagina 24, "NTSC Disc Output" nella scheda "Video").

Precauzione per i dischi

Per pulire i dischi

Pulire con un panno inumidito e poi asciugare con un panno asciutto.

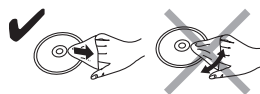

Precauzioni per la manipolazione dei dischi

- Non attaccare etichette o adesivi ai dischi (questo può deformare il disco, rendendolo inutilizzabile).
- Non scrivere sul lato dell'etichetta con una penna biro od altro strumento per scrivere.
- Non usare spray di pulizia per dischi, benzina, diluenti, liquidi di prevenzione dell'elettricità statica o un qualsiasi altro solvente.
- Non usare protezioni o coperchi antigraffi.
- Non usare i seguenti dischi:
 - Dischi con residui di adesivi in seguito alla rimozione di autoadesivi o etichette (dischi presi a noleggio, ecc.).
 - Dischi deformati o incrinati.
 - Dischi di forma irregolare, ad esempio a forma di cuore.

Manutenzione

Pulire l'unità con un panno morbido e asciutto.

- Mai usare alcol, diluenti per vernici o benzina per pulire l'unità.
- Prima di usare un panno trattato chimicamente, leggere attentamente le istruzioni che accompagnano il panno.

Non utilizzare i prodotti per la pulizia delle lenti disponibili in commercio perché potrebbero causare malfunzionamenti. In genere la pulizia del gruppo ottico non è necessaria, anche se ciò dipende dall'ambiente di utilizzo.

Prima di spostare l'unità, accertarsi che il cassetto del disco sia vuoto.
In caso contrario, si rischia di danneggiare seriamente il disco o l'unità.

Decodificatore

Un decodificatore ricostituisce i segnali audio codificati dai DVD in segnali normali. Tale processo viene chiamato decodifica.

DivX

DivX è una tecnologia multimediale diffusa creata da DivX, Inc. I file multimediali DivX contengono video ad alta compressione con un'elevata qualità visiva che consente di mantenere dimensioni dei file relativamente piccole.

Dolby Digital

È un metodo di decodifica dei segnali digitali sviluppato dai Dolby Laboratories. Oltre ad essere stereofonici (2-canali), questi segnali possono anche essere audio a canale multiplo. Tramite questo metodo può essere registrata una grande quantità di informazioni audio su ogni disco.

DTS (Digital Theater Systems)

Questo sistema surround viene usato in molte sale cinematografiche di tutto il mondo. I canali sono ben separati, per cui sono possibili effetti sonori realistici.

Gamma dinamica

La gamma dinamica è la differenza tra il livello più basso del suono udibile oltre il rumore dell'apparecchiatura, e il livello più alto prima della distorsione.

Film e video

I DVD-Video vengono registrati usando un film o un video. Questa unità può determinare quale tipo è stato usato, quindi impiega il metodo di uscita progressiva più adatto.

Film: Registrato a 25 fotogrammi al secondo (dischi PAL) o 24 fotogrammi al secondo (dischi NTSC). (Anche i dischi NTSC registrati a 30 fotogrammi al secondo). Solitamente appropriato per i film cinematografici.

Video: Registrato a 25 fotogrammi/50 campi al secondo (dischi PAL) o 30 fotogrammi/60 campi al secondo (dischi NTSC). Solitamente appropriato per le serie TV o i cartoni animati.

Fermo immagine di quadro e fermo immagine di campo

I quadri sono i fermi immagine che compongono unitamente un film. Vengono visualizzati circa 30 quadri al secondo.

Un quadro è formato da due campi. Un normale televisore visualizza questi campi l'uno dopo l'altro per creare dei quadri.

Quando si mettono in pausa delle immagini mobili, viene visualizzato un fermo immagine. Un fermo immagine di quadro è composto da due campi alternanti, così che l'immagine potrebbe apparire sfocata, ma la qualità complessiva rimane alta.

Un fermo immagine di campo non è sfocato, ma contiene soltanto la metà delle informazioni di un fermo immagine di quadro, per cui la qualità dell'immagine risulta minore.

I/P/B

MPEG 2, lo standard di compressione video adottato per l'impiego con i DVD-Video, usa questi 3 tipi di immagini.

I: Immagine intracodificata

Questa immagine è di ottima qualità ed è ideale per regolare le immagini.

P: Immagine con codifica predittiva

Questa immagine viene calcolata in base alle immagini I e P-precedenti.

B: Immagine con codifica predittiva bidirezionale

Questa immagine viene calcolata confrontando le immagini I e P-passate e future in modo che abbia il più basso volume di informazioni.

JPEG (Joint Photographic Experts Group)

Questo sistema viene usato per comprimere/decodificare i fermi immagine a colori. Se si seleziona JPEG come sistema di memorizzazione sulle videocamere digitali, ecc., i dati verranno compressi con un rapporto di 1/10–1/100 rispetto alle dimensioni iniziali. Il vantaggio del formato JPEG è la riduzione del deterioramento della qualità dell'immagine in rapporto al livello di compressione.

Linear PCM (modulazione a codice d'impulsi)

Sono segnali digitali non compressi, simili a quelli dei CD.

MP3 (MPEG Audio Layer 3)

Metodo di compressione audio che comprime il suono a un decimo circa delle dimensioni iniziali senza alcuna perdita rilevante di qualità.

MPEG4

Sistema di compressione per dispositivi mobili o reti che consente una registrazione altamente efficiente con un bit rate basso.

Controllo della lettura (PBC)

Se si usa un CD Video con controllo della lettura, si possono selezionare scene ed informazioni con i menu.

Scansione progressiva/interlacciata

Lo standard PAL per i segnali video presenta 576 linee di scansione interlacciate (i), mentre la scansione progressiva, chiamata 576p, usa un numero doppio di linee di scansione.

Per lo standard NTSC, le linee si chiamano rispettivamente 480i e 480p. Grazie all'uscita progressiva è possibile eseguire la lettura dei video ad alta risoluzione registrati, per esempio, sui DVD-Video.

Il televisore deve essere compatibile con i video progressivi.

Frequenza campione

Il campionamento è il processo di conversione in cifre (codifica digitale) dei campioni dell'altezza delle onde del suono (segnale analogico) prelevati a determinati periodi. La frequenza campione è il numero di campioni prelevati al secondo, per cui i grandi numeri significano una riproduzione più fedele al suono originale.

WMA (Windows Media™ Audio)

WMA è un formato di compressione sviluppato da Microsoft Corporation. Raggiunge la medesima qualità del suono di un file MP3 con dimensioni dei file inferiori ad un MP3.



Letture di base

Per visualizzare l'immagine dall'unità principale, accendere il televisore e cambiarne la modalità d'ingresso video (per es. VIDEO 1, AV 1, ecc.).

- Per cambiare la modalità d'ingresso video, consultare le istruzioni per l'uso del televisore.

Uso dell'unità principale

Nell'illustrazione è mostrato il modello SC-HT990.

1 Accendere l'unità.



2 Selezionare "DVD/CD".

SELECTOR



- Selezionare "AUX" o "TV" per fruire dei programmi sul videoregistratore, sul televisore o sulla TV via cavo. (Consultare la pagina 9 per i collegamenti necessari.)

3 Aprire il cassetto del disco.

OPEN/CLOSE



4 Caricare il disco.

- Caricare i dischi a doppia facciata in modo che l'etichetta del lato che si desidera ascoltare sia rivolta in alto.
- Per DVD-RAM, rimuovere i dischi dalle cartucce prima dell'uso.

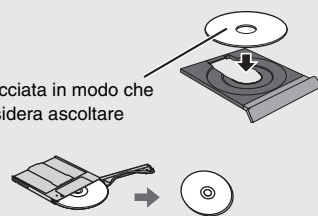

SURROUND ENHANCER
(→ pagina 29)

■ (Arresto)



5 Avviare la riproduzione.



Il vassoio si chiude automaticamente.

Per cambiare la qualità del suono → pagina 28

6 Regolare il volume.

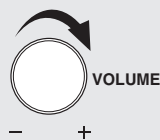

Premere per saltare. Mantenere premuto

- ricerca durante la riproduzione
- avvio della moviola durante la pausa (parte del film)
- Premere [▶] (riproduzione) per cominciare la riproduzione normale.



Nota

- I dischi continuano a girare mentre vengono visualizzati i menu. Per proteggere il motore dell'unità e lo schermo televisivo, premere [■] (Arresto) quando si finisce con i menu.
- È possibile che il numero totale dei titoli dei dischi +R/+RW non venga visualizzato correttamente.

Uso del telecomando

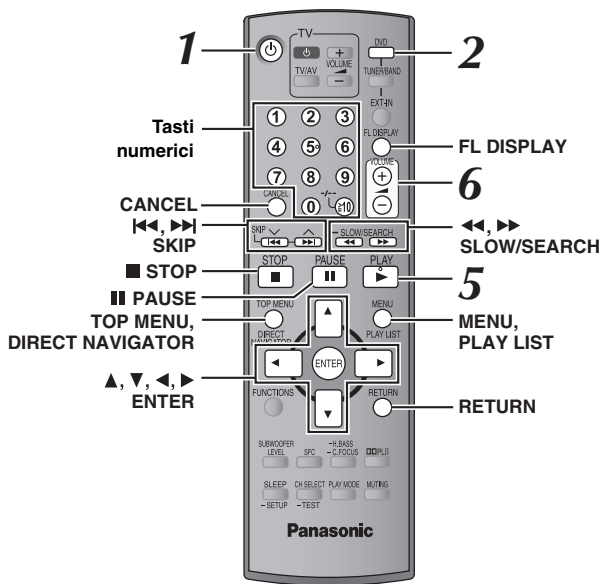

Selezione della voce sullo schermo

Selezionare

← ENTER →

Confermare

Immettere il numero

1 2 3
4 5 6
7 8 9
0 (≠10)

DVD-VR DVD-A DVD-V VCD CD
per es., Per selezionare 12:
[≥10] → [1] → [2]

VCD con controllo della lettura
Premere [■ STOP] per cancellare la funzione PBC, e quindi premere i tasti numerici.

WMA MP3 JPEG MPEG4 DivX
per es., Per selezionare 123:
[1] → [2] → [3] → [ENTER]

ENTER

CANCEL

- Premere [CANCEL] per cancellare il(i) numer(o)i.

Arresto

STOP

La posizione viene memorizzata mentre sul display viene visualizzato "RESUME".

- Premere [▶ PLAY] per continuare la lettura.
- Premere di nuovo [■ STOP] per cancellare la posizione.

Pausa

PAUSE

- Premere [▶ PLAY] per riavviare la riproduzione.

Salto

SKIP

← →

- [WMA] [MP3] [JPEG] [MPEG4] [DivX]
[Questa funzione non può essere usata durante la lettura programmata e la lettura casuale (→ pagina 16).]

[▲, ▼]: Salto dei gruppi
[◀, ▶]: Salto del contenuto

Ricerca (durante la lettura)

Moviola (durante la pausa)

SLOW/SEARCH

← →

- Fino a 5 passi.
- Premere [▶ PLAY] per cominciare la riproduzione normale.
- [VCD] Moviola: soltanto nella direzione in avanti.
- [MPEG4] [DivX] Moviola: Non operativa.

Fotogramma per fotogramma (durante la pausa)

▲

← ENTER →

▼

DVD-A (parte del film)
DVD-VR DVD-V VCD

- [VCD] Soltanto nella direzione in avanti.

Menu del disco

TOP MENU

DIRECT NAVIGATOR

DVD-A DVD-V
Visualizza il menu principale di un disco.

DVD-VR
Premere il tasto per visualizzare i programmi (→ pagina 18).

Menu del disco

MENU

PLAY LIST

DVD-V
Visualizza il menu di un disco.

DVD-VR
Premere il tasto per visualizzare una lista di lettura (→ pagina 18).

RETURN

VCD con controllo della lettura
Visualizza il menu di un disco.

Ritorno alla schermata precedente

RETURN

Display dell'unità principale

FL DISPLAY

DVD-VR DVD-A DVD-V WMA
MP3 MPEG4 DivX
Visualizzazione del tempo
↔ Schermata delle informazioni
(per es. DVD-VR Numero del programma)

JPEG
Quando la funzione di proiezione delle diapositive (→ pagina 20) è attivata:
SLIDE ↔ Numero del contenuto
Quando la funzione di proiezione delle diapositive non è attivata:
PLAY ↔ Numero del contenuto



Letture di base

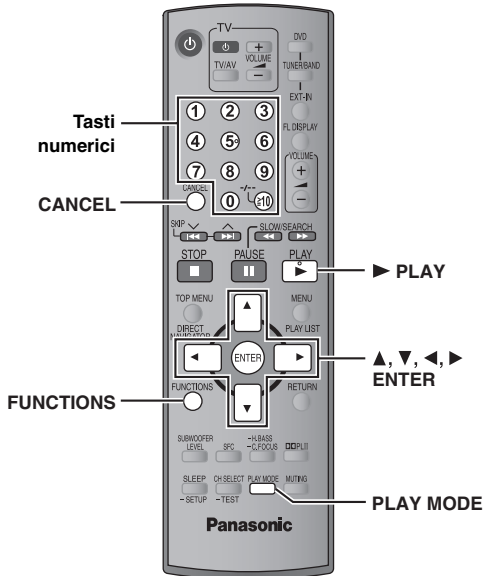

Letture di tutti i gruppi

DVD-A

Premere [▶] **PLAY**].

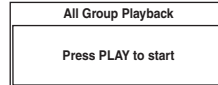

Letture programmata (fino a 32 selezioni)

1 Premere i tasti numerici per scegliere la selezione. (WMA MP3 JPEG MPEG4 DivX) Premere [ENTER] per confermare la selezione.)

per es., **DVD-V**

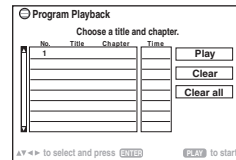

- Ripetere questo passo per programmare altre opzioni.

- Per selezionare un numero di 2 cifre per es., Per selezionare 12: [≥]10 → [1] → [2]

(WMA MP3 JPEG MPEG4 DivX) [1] → [2] → [ENTER]

2 Premere [▶] **PLAY**].

Per selezionare un'opzione con i tasti del cursore

Premere [ENTER] e [▲, ▼] per selezionare un'opzione, quindi premere di nuovo [ENTER] per confermare.

Per selezionare tutte le opzioni

Mentre è evidenziato il campo "Chapter", "Track" o "Content", premere [▲, ▼] per selezionare "ALL". Quindi, premere di nuovo [ENTER] per confermare.

per es., **DVD-V**

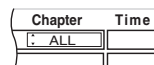

Per cambiare il programma selezionato

- 1 Premere [▲, ▼] per selezionare il numero del programma.
- 2 Premere i tasti numerici per cambiare ciascuna selezione.

(WMA MP3 JPEG MPEG4 DivX) Premere [ENTER] per confermare la selezione.)

Per cancellare il programma selezionato

- 1 Premere [▲, ▼] per selezionare il numero del programma.
- 2 Premere [CANCEL] (oppure premere [▲, ▼, ◀, ▶] per selezionare "Clear", quindi premere [ENTER]).

Per cancellare l'intero programma

Selezionare "Clear all" con [▲, ▼, ◀, ▶] e premere [ENTER]. L'intero programma viene cancellato anche quando si apre il cassetto del disco, si spegne l'unità o si seleziona un'altra sorgente.

Visualizzazione dello stato attuale della riproduzione

FUNCTIONS



Premere [FUNCTIONS].

Ad ogni pressione del tasto:

Menu principale (→ pagina 20) → Di base → Dettagli
 ↖ non attiva (nessuna visualizzazione sullo schermo) ↗

Di base

per es., **DVD-V** Traccia in corso di riproduzione Tempo trascorso



Dettagli

per es., **DVD-V**

Informazioni sull'audio	Audio	1	---DTS 3/2.1ch
Informazioni sui sottotitoli	Subtitle		---
Informazioni sull'angolazione	Angle	1/1	
Proporzioni immagine del titolo attuale	Source Aspect	4:3	
Tempo di riproduzione totale del titolo attuale	Title Total Time	0:54:28	

- **MPEG4** **DivX** Le informazioni su video e sull'audio non vengono visualizzate durante la ricerca.

Riproduzione di tutti i gruppi, programmata e casuale

PLAY MODE



- È possibile selezionare "Play as Data Disc" in Other Menu (→ pagina 22) se le seguenti funzioni non sono disponibili per riprodurre il contenuto di WMA, MP3, JPEG, video MPEG4 o DivX.
- **DVD-V** La lettura di alcune opzioni non è possibile anche se sono state programmate.
- **DVD-A** Alcuni dischi contengono gruppi bonus. Se dopo la selezione di un gruppo appare la schermata della password, immettere la password con i tasti numerici per la lettura dei gruppi bonus. Vedere anche la copertina del disco.

Premere [PLAY MODE] durante l'arresto.

La lettura di tutti i gruppi, casuale e programmata appare in sequenza.

Tutti i gruppi (**DVD-A**) → Programma → Casuale
 ↖ non attiva (Riproduzione normale) ↗

Per uscire dalla modalità di riproduzione di tutti i gruppi, programmata o casuale

Premere più volte [PLAY MODE] durante l'arresto.

Letture casuale

1 (**DVD-A** **DVD-V** **WMA** **MP3** **JPEG** **MPEG4** **DivX**) Premere i tasti numerici per selezionare un gruppo o un titolo.

(WMA MP3 JPEG MPEG4 DivX) Premere [ENTER] per confermare la selezione.)

per es., **DVD-V**

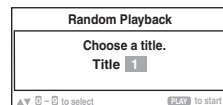

DVD-A

- Per immettere tutti i gruppi, premere [◀, ▶] per selezionare "All", quindi premere [ENTER].

- Per deselezionare un gruppo, premere i tasti numerici corrispondenti al gruppo che si desidera cancellare.

2 Premere [▶] **PLAY**].

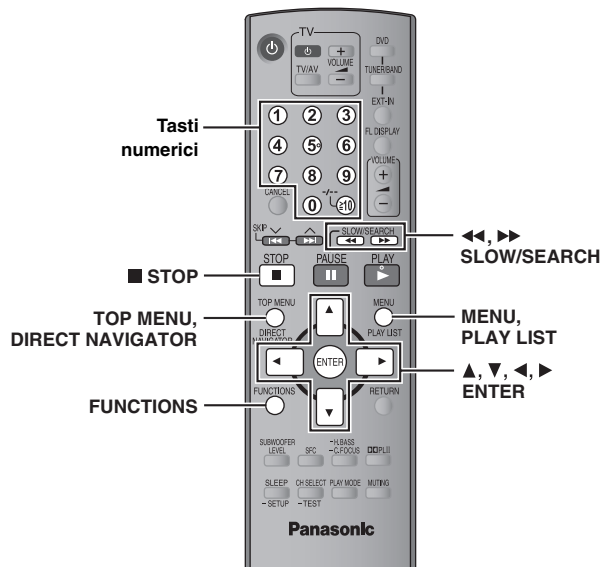

Utilizzo dei menu secondari

- 1 Mentre viene visualizzato Navigation Menu
Premere [FUNCTIONS].
- 2 Premere [▲, ▼] per selezionare una voce e quindi premere [ENTER].

Le voci visualizzate sono diverse a seconda del tipo di disco.

Multi	Vengono visualizzati i gruppi e il contenuto.
List	Soltanto i contenuti
Tree	Soltanto i gruppi
Thumbnail	Anteprime [JPEG]
Next group	Passa al gruppo successivo
Previous group	Torna al gruppo precedente
All	WMA/MP3, JPEG, video MPEG4 e DivX
Audio	WMA/MP3 soltanto
Picture	JPEG soltanto
Video	Video MPEG4 e DivX
Help display	Per cambiare tra i messaggi di guida e l'indicatore del tempo di lettura trascorso
Find	Per la ricerca mediante il contenuto o titolo del gruppo (→ sotto)

Letture dei dischi di dati

WMA MP3 JPEG MPEG4 DivX



È possibile selezionare "Play as Data Disc" in Other Menu (→ pagina 22) se le seguenti funzioni non sono disponibili per riprodurre il contenuto di WMA, MP3, JPEG, video MPEG4 o DivX.

- Lettura dei dischi HighMAT™ (→ pagina 18)

Riproduzione degli elementi in base a un ordine (Playback Menu)

- 1 Premere [TOP MENU].
• Per uscire dalla schermata, premere [TOP MENU].

per es.,

Playback Menu	
Tutti i contenuti	All Total 434
WMA/MP3	Audio Total 7
JPEG	Picture Total 427
Video MPEG4 e DivX	Video Total 2

*AP to select and press. [ENTER]

- 2 Premere [▲, ▼] per selezionare "All", "Audio", "Picture" o "Video", quindi premere [ENTER].

Riproduzione dall'elemento selezionato (Navigation Menu)

- 1 Premere [MENU].
• Per uscire dalla schermata, premere [MENU].

per es.,

Navigation Menu	
001 My favorite1	001 Lady Starfish
002 My favorite2	002 Life air digger
003 Chinese	003 Starperson
004 Singapore	004 Starperson
005 Japanese	005 Starperson
006 Malacca	006 Starperson
007 Philippine	007 Starperson
008 Swedish	008 Starperson

Numero del gruppo e del contenuto in corso di lettura

○ : JPEG
 🎧 : WMA/MP3
 📺 : Video MPEG4 e DivX

Gruppo Contenuto

Group 005/023 Content 0001/0004

Numero attualmente selezionato

- 2 Premere [◀] seguito da [▲, ▼] per selezionare il gruppo, quindi premere [ENTER].
- 3 Per riprodurre nell'ordine i contenuti del gruppo
Premere [ENTER].
Per avviare la riproduzione a partire dal contenuto selezionato
Premere [▲, ▼] per effettuare la selezione, quindi premere [ENTER].

Ricerca per contenuto o titolo del gruppo

Evidenziare il titolo di un gruppo o di un contenuto ed eseguire la ricerca rispettivamente all'interno del gruppo o del contenuto.

- 1 Mentre viene visualizzato il menu (→ sopra)
Premere [▲, ▼] per selezionare "Find" e quindi premere [ENTER].



- 2 Premere [▲, ▼] per selezionare un carattere, quindi premere [ENTER].
 - Ripetere il procedimento per immettere un altro carattere.
 - Vengono cercati anche i caratteri in lettere minuscole.
 - Premere [◀, ▶] SLOW/SEARCH per passare tra A, E, I, O e U.
 - Premere [◀] per cancellare un carattere.
 - Lasciare l'asterisco (*) per cercare i titoli che includono il carattere inserito.
 - Cancellare l'asterisco (*) per cercare i titoli che cominciano con il carattere inserito. Per aggiungere di nuovo l'asterisco (*), visualizzare di nuovo il sottomenu e selezionare "Find".
- 3 Premere [▶] per selezionare "Find" e quindi premere [ENTER].
Appare la schermata con i risultati della ricerca.
- 4 Premere [▲, ▼] per selezionare il contenuto o il gruppo, quindi premere [ENTER].

(Continua alla pagina successiva)

Per l'ascolto dei contenuti WMA/MP3 guardando le immagini JPEG sullo schermo, selezionare prima un file JPEG e poi selezionare il contenuto audio. (L'ordine opposto non è valido.)

Selezione delle tracce usando il CD text

CD

TOP MENU / MENU



I titoli vengono visualizzati con la riproduzione CD text.

1 Premere [TOP MENU] o [MENU].

- Per uscire dalla schermata, premere [TOP MENU] o [MENU].

Esempio di CD text

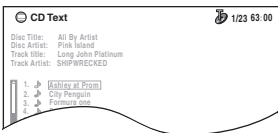

2 Premere [▲, ▼] per selezionare la traccia, quindi premere [ENTER].

- Premere [FUNCTIONS] per visualizzare lo stato di riproduzione e la posizione corrente.

Letture dei dischi HighMAT™

WMA MP3 JPEG

TOP MENU / MENU



1 Premere [TOP MENU].

- Per uscire dalla schermata, premere [■ STOP].
- Per cambiare lo sfondo del menu con lo sfondo registrato sul disco, premere [FUNCTIONS].

2 Premere [▲, ▼, ◀, ▶] per selezionare l'opzione, quindi premere [ENTER].

- Eventualmente, ripetere questo passo.

per es.,

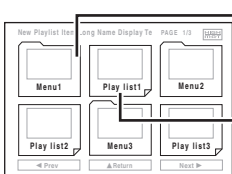

Menu: Porta al menu successivo che mostra una lista di lettura o un altro menu

Lista di lettura: la lettura comincia

Selezione dalla lista

1 Durante la lettura

Premere [MENU].

- Per uscire dalla schermata, premere [MENU].

per es.,

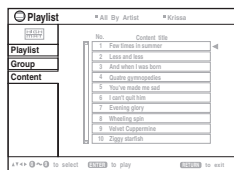

2 Premere [◀] seguito da [▲, ▼] per spostarsi tra gli elenchi "Playlist", "Group" e "Content".

3 Premere [▶] seguito da [▲, ▼] per selezionare una voce, quindi premere [ENTER].

Riproduzione di dischi RAM e DVD-R/-RW (DVD-VR)

DVD-VR



• I titoli appaiono soltanto se sono stati registrati sul disco.

• Non è possibile modificare i programmi, le liste di lettura e i titoli del disco.

Letture dei programmi

1 Premere [DIRECT NAVIGATOR].

- Per uscire dalla schermata, premere [DIRECT NAVIGATOR].

per es.,

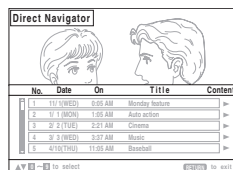

2 Premere [▲, ▼] o i tasti numerici per selezionare il programma.

- Per selezionare un numero di 2 cifre per es., 12: [≥10] → [1] → [2]
- Premere [▶] per visualizzare il contenuto del programma e del disco.

3 Premere [ENTER].

Letture di una lista di lettura

Soltanto quando il disco contiene una lista di lettura.

1 Premere [PLAY LIST].

- Per uscire dalla schermata, premere [PLAY LIST].

per es.,



2 Premere [▲, ▼] o i tasti numerici per selezionare la lista di lettura.

- Per selezionare un numero di 2 cifre per es., 12: [≥10] → [1] → [2]

3 Premere [ENTER].

■ Preselezione delle scene una alla volta

- ① Mentre viene visualizzato il menu della lista di lettura Premere [▶].
- ② Premere [▲, ▼] per selezionare "Scene List" e quindi premere [ENTER].
 - "Contents" mostra le informazioni della lista di lettura.
- ③ Premere [▲, ▼, ◀, ▶] per selezionare una scena, quindi premere [ENTER].

Suggerimenti per la creazione di dischi dati

- Se sono disponibili oltre 8 gruppi, l'ottavo gruppo viene visualizzato sulla medesima linea verticale nella schermata di menu.
- L'ordine di visualizzazione nella schermata dei menu e nella schermata del computer potrebbe essere differente.
- La presente unità non è in grado di riprodurre file registrati con il metodo di scrittura a pacchetti.

DVD-RAM

- I dischi devono essere conformi allo standard UDF 2.0.

DVD-R/RW

- I dischi devono essere conformi allo standard UDF bridge (UDF 1.02/ISO9660).
- Questa unità non è compatibile con dischi multisessione. Verrà riprodotta unicamente la sessione predefinita.

CD-R/RW

- I dischi devono essere conformi al livello ISO9660 1 o 2 (eccetto i formati estesi).
- Questa unità supporta la multisessione ma, se sul disco sono presenti molte sessioni, l'inizio della lettura richiede più tempo. Per evitare ciò, mantenere al minimo il numero di sessioni.

Assegnazione dei nomi alle cartelle e ai file

(Questa unità considera i file come contenuti e le cartelle come gruppi.)

Al momento della registrazione, aggiungere un prefisso alla cartella e ai nomi dei file. Per tali prefissi, utilizzare numeri che abbiano una stessa quantità di cifre e nell'ordine in cui si intende riprodurli. (Talvolta, questo criterio potrebbe non fornire i risultati desiderati).

I file devono avere l'estensione (→ sotto).

WMA (Estensione: ".WMA" o ".wma")

- Velocità di compressione compatibile: da 48 Kbyte/sec. a 320 Kbyte/sec.
- La lettura dei file WMA protetti dalla copia non è possibile.
- Questa unità non supporta il Multiple Bit Rate (MBR).

MP3 (Estensione: ".MP3" o ".mp3")

- Velocità di compressione compatibile: da 32 Kbyte/sec. a 320 Kbyte/sec.
- Questa unità non supporta i tag ID3.
- Velocità di campionamento compatibili:
 - DVD-RAM, DVD-R/RW: 11,02, 12, 22,05, 24, 44,1 e 48 kHz
 - CD-R/RW: 8, 11,02, 12, 16, 22,05, 24, 32, 44,1 e 48 kHz

JPEG (Estensione: ".JPG", ".jpg", ".JPEG" o ".jpeg")

- È possibile visualizzare file JPEG ripresi con una videocamera digitale conforme allo standard DCF (Design rule for Camera File system) versione 1.0. È possibile che non vengano visualizzati i file alterati, modificati o salvati con software di elaborazione di immagini.
- Questa unità non è in grado di visualizzare le immagini in movimento, MOTION JPEG e altri formati simili, immagini fisse non JPEG (ad es., TIFF) o riprodurre immagini con audio associato.

MPEG4 (Estensione: ".ASF" o ".asf")

- È possibile riprodurre dati MPEG4 [conformi alle specifiche SD VIDEO (standard ASF)/sistema video MPEG4 (Simple Profile)/sistema audio G.726] registrati con videocamere SD multi camera o videoregistratori DVD Panasonic.
- La data di registrazione può differire da quella effettiva.

DivX (Estensione: ".DIVX", ".divx", ".AVI" o ".avi")

- È possibile riprodurre tutte le versioni di video DivX® (incluso DivX®6) [sistema video DivX/sistema audio MP3, Dolby Digital o MPEG] con la riproduzione standard di file multimediali DivX®. Non sono supportate le funzioni aggiunte con DivX Ultra.
- La funzione GMC (Global Motion Compensation) non è supportata.
- Potrebbe essere impossibile visualizzare correttamente file DivX di dimensioni superiori a 2 GB o privi di indice.
- Questa unità è compatibile con tutte le risoluzioni, fino a un massimo di 720×480 (NTSC)/720 ×576 (PAL).
- È possibile selezionare fino a 8 tipi di audio e sottotitoli.

per es., **MP3**

radice

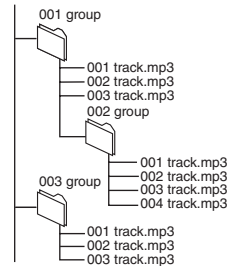

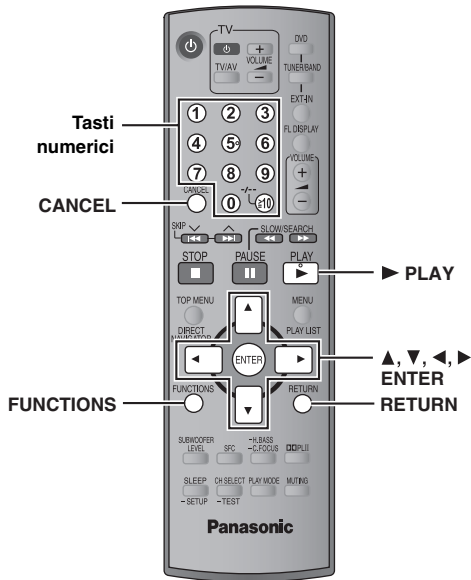

1	FUNCTIONS	Visualizza il menu principale.
2	Selezionare il menu successivo Procedere al menu successivo Confermare Ritornare al menu precedente	Selezionare il menu. per es., DVD-V
3	Selezionare l'impostazione Confermare 1 2 3 4 5 6 7 8 9 0 10	Effettuare le impostazioni. per es., DVD-V
4	RETURN	Premere per uscire.

Menu principale

Le voci visualizzate sono diverse a seconda del tipo di disco.

Program Group Title Chapter Track Playlist Content	Per cominciare da un'opzione specifica per es., DVD-VR Per selezionare 12: Premere i tasti numerici: [1] → [2] → [ENTER]
---	---

Time	(Le funzioni Time Slip e Time Search non sono disponibili per i dischi +R/+RW.) Per saltare in incrementi o decrementi (Time Slip solo per la riproduzione) 1 Premere [ENTER] due volte per visualizzare l'indicatore Time Slip. 2 Premere [▲, ▼] per selezionare il tempo e premere [ENTER]. ● Per cambiare i passi più rapidamente, mantenere premuto [▲, ▼]. Per iniziare da un punto specifico (Time Search) Per cambiare la visualizzazione del tempo restante/trascorso
Video	MPEG4 DivX Per visualizzare il numero di pixel DivX Vengono visualizzati anche i fps (fotogrammi al secondo).
Audio	DVD-A DVD-V DivX (con tracce audio multiple) Per selezionare la colonna sonora DVD-VR VCD DivX Per selezionare "L", "R" o "LR" DVD-V (Dischi Karaoke) Per selezionare "On" o "Off" per la musica cantata ● Per ulteriori dettagli, fare riferimento alle istruzioni del disco. Tipo/dati del segnale LPCM/PPCM/□□ Digital/DTS/MP3/MPEG: Tipo di segnale kHz (Frequenza di campionamento)/bit/ch (Numero di canali) per es., 3/2_1ch 1: Effetto di bassa frequenza (non visualizzato se il segnale è assente) 0: Niente surround 1: Surround monofonico 2: Surround stereofonico (destra/sinistra) 3: Centrale 4: Anteriore sinistro+ Anteriore destro 5: Anteriore sinistro+ Anteriore destro+ Centrale ● DivX Se si modifica l'audio di un disco video DivX, l'avvio della riproduzione potrebbe richiedere qualche secondo. WMA MP3 Per visualizzare il bit rate o la frequenza di campionamento corrente
Still Picture	Per cambiare i fermi immagine
Thumbnail	Per visualizzare le immagini miniaturizzate
Subtitle	DVD-V DivX (con sottotitoli multipli) VCD (soltanto SVCD) Per selezionare la lingua dei sottotitoli ● Sui dischi +R/+RW, potrebbe essere visualizzato un numero anche per i sottotitoli non visualizzati. ● DVD-VR "On" o "Off" viene visualizzato soltanto con i dischi che contengono le informazioni di attivazione/disattivazione dei sottotitoli (non è possibile registrare le informazioni di attivazione/disattivazione dei sottotitoli utilizzando registratori DVD Panasonic).
Marker (VR)	DVD-VR Per richiamare un marcatore registrato con i videoregistratori DVD Premere [▲, ▼] → Premere [ENTER].
Angle	(con angoli multipli) Per selezionare un'angolazione video
Rotate Picture	Per ruotare le immagini
Slideshow	Per attivare/disattivare la proiezione di diapositive On ↔ Off Per cambiare la sincronizzazione per la proiezione di diapositive Da 1 (veloce) a 5 (lenta)
Other Settings	(→ pagina 21)

Play Speed	<p>DVD-A (parte del film) DVD-VR DVD-V</p> <p>Per cambiare la velocità di lettura – da “×0.6” a “×1.4”</p> <ul style="list-style-type: none"> ● Premere [▶ PLAY] per tornare alla riproduzione normale. ● Dopo aver cambiato la velocità <ul style="list-style-type: none"> – Dolby Pro Logic II e Sound Enhancement non hanno nessun effetto. – L’uscita audio passa a 2 canali stereofonici. – La frequenza di campionamento di 96 kHz viene convertita a 48 kHz. ● A seconda della modalità di registrazione del disco, questa funzione potrebbe non essere disponibile.
-------------------	---

■ **Play Menu** (Menu di lettura)

Soltanto quando viene visualizzato il tempo di lettura trascorso. Funziona con tutti i contenuti JPEG.

Repeat	<p>DVD-VR: Program (Programma) → All (Tutti) → Off (Non attivo)</p> <ul style="list-style-type: none"> ● Durante la lettura della lista di lettura <ul style="list-style-type: none"> Scene (Scena) → Playlist (Lista di lettura) → Off (Non attivo) <p>DVD-A: Track (Brano) → Group (Gruppo)* → Off (Non attivo)</p> <p>DVD-V: Chapter (Capitolo) → Title (Titolo)* → Off (Non attivo)</p> <p>VCD CD: Track (Brano) → All (Tutti) → Off (Non attivo)</p> <p>WMA MP3 MPEG4 DivX:</p> <p>Content (Contenuto) → Group (Gruppo)* → Off (Non attivo)</p> <p>JPEG: Group (Gruppo)* → Off (Non attivo)</p> <p>* “All” (Tutti) viene visualizzato durante la riproduzione di tutti i gruppi (DVD-A), programmata o casuale.</p>
---------------	--

A-B Repeat	<p>Eccetto JPEG DVD-VR (parte del fermo immagine)</p> <p>MPEG4 DivX</p> <p>Per ripetere una sezione specifica Premere [ENTER] nei punti iniziali e finali. Premere di nuovo [ENTER] per cancellare.</p>
-------------------	--

Marker	<p>Eccetto DVD-VR</p> <p>Per marcare fino a 5 posizioni di ripetizione della lettura Premere [ENTER] (L’unità è pronta per accettare i marcatori.)</p> <p>Per marcare una posizione: Premere [ENTER] (nel punto desiderato).</p> <p>Per marcare un’altra posizione: Premere [◀, ▶] per selezionare “*” → Premere [ENTER].</p> <p>Per richiamare un marcatore: Premere [◀, ▶] → Premere [ENTER].</p> <p>Per cancellare un marcatore: Premere [◀, ▶] → Premere [CANCEL].</p> <ul style="list-style-type: none"> ● Questa funzione non può essere usata durante la lettura programmata e la lettura casuale. ● I marcatori aggiunti vengono cancellati quando si apre il cassetto del disco o se si dispone l’unità nella modalità di attesa.
---------------	--

Advanced Disc Review	<p>DVD-VR (Eccetto parte immagini fisse)</p> <p>DVD-V (Eccetto +R/+RW)</p> <p>Consente di sfogliare il contenuto del disco e di avviare la riproduzione dalla posizione selezionata. Nella scheda “Disc” (→ pagina 23) di “Advanced Disc Review”, è possibile selezionare “Intro Mode” o “Interval Mode”.</p> <p>Quando si individua un titolo/programma da riprodurre Premere [▶ PLAY].</p> <ul style="list-style-type: none"> ● A seconda del disco e della posizione di riproduzione, questa funzione potrebbe non essere operativa. ● DVD-VR Questa funzionalità non è disponibile durante la riproduzione di un elenco di riproduzione (→ pagina 18).
-----------------------------	---

■ **Picture Menu** (Menu delle immagini)

Picture Mode	<p>Normal</p> <p>Cinema1: Rende più dolci le immagini e migliora i dettagli nelle scene scure.</p> <p>Cinema2: Rende più nitide le immagini e migliora i dettagli nelle scene scure.</p> <p>Animation: Funzione adatta per i cartoni animati.</p> <p>Dynamic: Enfattizza il contrasto per immagini di grande impatto.</p> <p>User: Premere [ENTER] per selezionare “Picture Adjustment” (→ sotto).</p>
---------------------	--

Video Output Mode	<p>Picture Adjustment</p> <p>Contrast: Aumenta il contrasto tra parti chiare e parti scure dell’immagine.</p> <p>Brightness: Illumina l’immagine.</p> <p>Sharpness: Regola la nitidezza dei bordi delle linee orizzontali.</p> <p>Colour: Regola la tonalità dei colori dell’immagine.</p> <p>Gamma: Regola la luminosità delle parti scure.</p> <p>Depth Enhancer: Riduce il rumore di fondo per dare una sensazione di maggiore profondità.</p>
--------------------------	--

Transfer Mode	<p>Per selezionare una qualità dell’immagine adatta per il televisore</p> <p>* 480p/576p (progressivo)</p> <p>* 480i/576i (interlacciato)</p> <p>Quando si seleziona “xxx”p (progressivo) e viene visualizzata una schermata di conferma, selezionare “Yes” soltanto se si sta effettuando il collegamento a un televisore compatibile con uscita progressiva.</p> <p>* I numeri visualizzati variano a seconda del disco riprodotto. Viene visualizzato uno dei numeri sopra.</p>
----------------------	---

Source Select	<p>Se si è selezionato “xxx”p (progressivo) (→ sopra), selezionare il metodo di conversione per l’uscita video adatto al tipo di materiale.</p> <ul style="list-style-type: none"> ● L’impostazione tornerà a Auto o Auto1 quando si apre il cassetto del disco, si spegne l’unità o si seleziona un’altra sorgente. <p>Durante la riproduzione di dischi PAL, contenuti video MPEG4 o DivX</p> <p>Auto: Rileva automaticamente il film e il contenuto video, nonché lo converte adeguatamente.</p> <p>Video: Selezionare la funzione quando si sta utilizzando Auto e il contenuto appare distorto.</p> <p>Cinema: Selezionare questa funzione se i bordi del film appaiono seghettati o irregolari quando è selezionata la funzione Auto. Tuttavia, se il contenuto video è distorto come mostrato nell’illustrazione a destra, selezionare Auto.</p>  <p>Durante la lettura di dischi NTSC</p> <p>Auto1: Rileva automaticamente il film e il contenuto video, nonché lo converte adeguatamente.</p> <p>Auto2: In aggiunta alla funzione Auto1, rileva automaticamente i film con velocità di fotogramma diverse e li converte adeguatamente.</p> <p>Video: Selezionare la funzione quando si sta utilizzando Auto1 e Auto2 e il contenuto appare distorto.</p>
----------------------	---

Source Select	<p>Se si seleziona “Auto”, il metodo di creazione dei contenuti DivX viene individuato e riprodotto automaticamente. Se l’immagine è distorta, selezionare “I (Interlace)” o “P (Progressive)” a seconda del metodo di creazione utilizzato per la registrazione del disco.</p> <p>Auto, I (Interlace), P (Progressive)</p>
----------------------	--

(Continua alla pagina successiva)

■ Audio Menu (Menu del suono)

Dolby Pro Logic II	(→ pagina 28, Enfattizzazione del suono stereofonico: Dolby Pro Logic II)
Dialogue Enhancer	<p>Per rendere più facile l'ascolto dei dialoghi nei film</p> <p>DVD-V (Dolby Digital, DTS, MPEG, 3-o più canali, con dialoghi registrati sul canale centrale)</p> <p>DivX (Dolby Digital, 3 o più canali, con dialoghi registrati sul canale centrale)</p> <p>On ↔ Off</p>
Sound Enhancement	<p>Per ascoltare audio di qualità ottimale simile a quello analogico</p> <p>DVD-VR DVD-V (solo dischi registrati a 48 kHz)</p> <p>WMA MP3 (Registrazione con frequenze diverse da 8 kHz, 16 kHz o 32 kHz)</p> <p>VCD CD</p> <p>On ↔ Off</p> <ul style="list-style-type: none"> • A seconda della modalità di registrazione del disco, questa funzione potrebbe non avere alcun effetto. • Non disponibile con MP3 su DVD-RAM o DVD-R/RW.

■ Display Menu (Menu di visualizzazione)

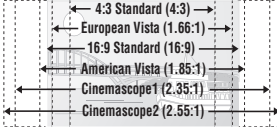
Information	JPEG On ↔ Off
Subtitle Position	Da 0 a -60 (in passi di 2 unità)
Subtitle Brightness	Auto, da 0 a -7
4:3 Aspect	<p>Per selezionare come visualizzare le immagini create per gli schermi con aspetto 4:3 su un televisore 16:9</p> <p>Normal: Allunga lateralmente le immagini.</p> <p>Auto: Espande le immagini letterbox 4:3 per riempire maggiormente lo schermo. Le altre immagini appaiono interamente al centro dello schermo.</p> <p>Shrink: Le immagini appaiono al centro dello schermo.</p> <p>Zoom: Amplia l'immagine in formato 4:3. Se il televisore ha una funzione simile, usarla per ottenere un effetto migliore.</p>
Just Fit Zoom	<p>Per selezionare il formato dello schermo appropriato al televisore usato</p> <p>DVD-A (parte del film)</p> <p>DVD-VR DVD-V VCD</p> <p>Auto, 4:3 Standard, European Vista, 16:9 Standard, American Vista, Cinemascope1, Cinemascope2</p> <p>per es.,</p>  <p>MPEG4 DivX</p> <p>Standard (× 0,25 schermo intero), Original (dimensione effettiva registrata) Full (schermo intero)</p> <ul style="list-style-type: none"> • A seconda della modalità di registrazione del disco, questa funzione potrebbe non essere disponibile.

Manual Zoom	<p>Per la zoomata manuale di avvicinamento o di allontanamento</p> <ul style="list-style-type: none"> - in passi da 0,01-unità da "×1.00" a "×1.60" - in passi da 0,02-unità da "×1.60" a "×2.00" - in passi da 0,05-unità da "×2.00" a "×4.00" (MPEG4 DivX soltanto) <ul style="list-style-type: none"> • Per cambiare i passi più rapidamente, mantenere premuto [▲, ▼]. • MPEG4 DivX In base al televisore collegato e alle sue impostazioni, potrebbe non essere possibile ingrandire fino a "×4.00".
Bit Rate Display	<p>DVD-A (parte del film)</p> <p>DVD-VR DVD-V VCD MPEG4 DivX</p> <p>On ↔ Off</p>
GUI See-through	<p>Per rendere trasparente il menu sullo schermo</p> <p>Off, On, Auto</p>
GUI Brightness	<p>Per regolare la luminosità del menu sullo schermo</p> <p>Da -3 a +3</p>

■ Other Menu (Menu Altro)

Setup	(→ pagina 23)
Play as DVD-Video o Play as DVD-Audio	<p>Per riprodurre contenuti DVD-Video su DVD-Audio</p> <p>Selezionare "Play as DVD-Video".</p>
Play as DVD-VR, Play as HighMAT o Play as Data Disc	<p>Per usare le funzioni dei dischi dati (→ pagina 17)</p> <p>(Per riprodurre il contenuto di JPEG, MP3, video MPEG4 o DivX su DVD-RAM, o per riprodurre dischi HighMAT senza usare la funzione HighMAT)</p> <p>Selezionare "Play as Data Disc".</p>

Cambiamento delle impostazioni del lettore

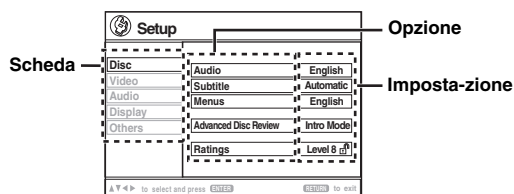
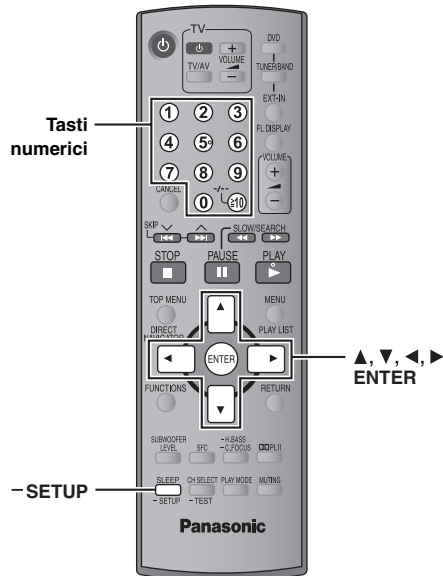

- Le impostazioni rimangono invariate anche se si dispone l'unità nella modalità di attesa.
- Le opzioni sottolineate nello schema seguente sono preimpostate in fabbrica.

1		<p>Mantenere premuto per il menu di impostazione. Se non è stata eseguita QUICK SETUP (→ pagina 11), viene visualizzata la schermata QUICK SETUP.</p>
2	<p>Selezionare</p>	<p>Selezionare la scheda.</p>
3	<p>Selezionare</p>	<p>Selezionare l'opzione.</p>
4	<p>Selezionare</p> 	<p>Effettuare le impostazioni.</p>
5		<p>Mantenere premuto per uscire.</p>

La funzione **QUICK SETUP** consente la successiva impostazione delle voci nella sezione ombreggiata.

■ Scheda "Disc"

<p>Audio Selezionare la lingua dell'audio.</p>	<ul style="list-style-type: none"> • English • Polish • French • Swedish • German • Dutch • Italian • Original*^{#1} • Spanish • Other** ** ** *^{#2}
<p>Subtitle Selezionare la lingua dei sottotitoli.</p>	<ul style="list-style-type: none"> • Automatic^{#3} • Spanish • English • Polish • French • Swedish • German • Dutch • Italian • Other** ** ** *^{#2}
<p>Menus Selezionare la lingua dei menu dei dischi. L'impostazione viene modificata anche variando la lingua del menu in QUICK SETUP.</p>	<ul style="list-style-type: none"> • English • Polish • French • Swedish • German • Dutch • Italian • Other** ** ** *^{#2} • Spanish
<p>Advanced Disc Review (→ pagina 21)</p>	<ul style="list-style-type: none"> • Intro Mode: Revisione di ogni titolo/programma. • Interval Mode: Revisione di ogni titolo/programma e anche di ogni intervallo di 10 minuti all'interno di un titolo/programma.
<p>Ratings Impostare un livello di accesso per limitare la lettura dei DVD-Video.</p>	<p>Impostazione del livello di accesso (Quando è selezionato il livello 8)</p> <ul style="list-style-type: none"> • 8 No Limit • da 1 a 7 • 0 Lock All: Per impedire la lettura dei dischi senza i livelli di accesso. <p>Quando si imposta un livello di accesso, viene visualizzata una schermata per l'immissione della password. Seguire le istruzioni sullo schermo.</p> <p>Non dimenticare la password. Se un DVD-Video ha un livello di accesso inferiore a quello impostato per l'unità, viene visualizzato un messaggio sullo schermo. Immettere la password e quindi seguire le istruzioni sullo schermo.</p>

*^{#1} Viene selezionata la lingua originale impostata sul disco.



*^{#2} Immettere il codice appropriato dall'elenco dei codici delle lingue (→ pagina 25).

*^{#3} Se la lingua selezionata in "Audio" non è disponibile, i sottotitoli vengono visualizzati in tale lingua (se disponibile sul disco).

(Continua alla pagina successiva)

La funzione QUICK SETUP consente la successiva impostazione delle voci nella sezione ombreggiata.

■ Scheda "Video"

TV Aspect Selezionare l'impostazione adatta al televisore e alle proprie preferenze.	<ul style="list-style-type: none"> ● 4:3 Pan&Scan: Televisore di formato normale (4:3) I lati dell'immagine ad ampio schermo sono tagliati in modo da riempire lo schermo (a meno che non sia vietato dal disco). 
	<ul style="list-style-type: none"> ● 4:3 Letterbox: Televisore di formato normale (4:3) L'immagine ad ampio schermo viene visualizzata nello stile letterbox. 
	<ul style="list-style-type: none"> ● 16:9: Televisore ad ampio schermo (16:9)
TV Type Selezionare secondo il tipo di televisore usato.	<ul style="list-style-type: none"> ● Standard (Direct View TV) ● Projection TV ● CRT Projector ● Plasma TV ● LCD TV/Projector
Time Delay Se si è collegato uno schermo al plasma, regolare se il suono non è sincronizzato con le immagini.	<ul style="list-style-type: none"> ● <u>0ms</u> ● 20ms ● 40ms ● 60ms ● 80ms ● 100ms
Video Out (AV/Component) Scegliere il formato del segnale video d'uscita dal terminale SCART (AV) e Component.	<ul style="list-style-type: none"> ● <u>Video/YPbPr</u> ● RGB/No Output ● S-Video/YPbPr
Still Mode Specificare il tipo di immagine visualizzata durante la pausa.	<ul style="list-style-type: none"> ● <u>Automatic</u> ● Field^{#4}: Le immagini non sono sfocate, ma la qualità non è elevata. ● Frame^{#4}: La qualità generale è elevata, ma le immagini potrebbero apparire sfocate.
NTSC Disc Output Per la lettura dei dischi NTSC, selezionare l'uscita PAL 60 o NTSC (→ pagina 12, Sistemi video).	<ul style="list-style-type: none"> ● PAL60: Quando è collegato un televisore PAL. ● NTSC: Quando è collegato un televisore NTSC.
Picture/Video Output Modificare il formato del segnale video d'uscita per i formati JPEG, video MPEG4 e DivX se la qualità delle immagini non è nitida durante la riproduzione.	<ul style="list-style-type: none"> ● <u>Automatic</u> ● PAL ● NTSC/PAL60: L'uscita dipenderà dall'impostazione "NTSC Disc Output" (→ sopra).

■ Scheda "Audio"

Dynamic Range Compression	<ul style="list-style-type: none"> ● <u>Off</u> ● On: Regola la chiarezza del suono, anche a basso volume, tramite la compressione della gamma tra il livello acustico più basso e quello più alto. È comoda per la visione di notte. (Disponibile solo con Dolby Digital)
Speaker Settings (→ pagina 25) Regolare il tempo di ritardo dei diffusori centrale e surround.	<ul style="list-style-type: none"> ● Centrale: <u>0.0/1.0/2.0/3.0/4.0/5.0</u> ms ● Surround (L/R): <u>0.0/5.0/10.0/15.0</u> ms

■ Scheda "Display"

Menu Language	<ul style="list-style-type: none"> ● <u>English</u> ● Français ● Deutsch ● Italiano ● Español ● Polski ● Svenska ● Nederlands
On-Screen Messages	<ul style="list-style-type: none"> ● <u>On</u> ● Off
Background during Play Selezionare lo sfondo da visualizzare durante la riproduzione di JPEG, video MPEG4 e DivX.	<ul style="list-style-type: none"> ● <u>Black</u> ● Grey

■ Scheda "Others"

FL Dimmer Cambia la luminosità del display dell'unità.	<ul style="list-style-type: none"> ● <u>Bright</u> ● Dim ● Auto: Il display si oscura automaticamente, ma si illumina quando si esegue qualche operazione.
DivX Registration Visualizzare il codice di registrazione dell'unità.	Tale codice è necessario per l'acquisto e la riproduzione di contenuti DivX Video-on-Demand (VOD) (→ pagina 32, Informazioni sui contenuti DivX VOD).
QUICK SETUP	<ul style="list-style-type: none"> ● <u>Yes</u> ● No
Re-initialise Setting Questa impostazione consente di ripristinare tutti i valori dei menu di impostazione con le impostazioni predefinite.	<ul style="list-style-type: none"> ● Yes: Viene visualizzata la schermata della password se si impostano i "Ratings" (→ pagina 23). Immettere la stessa password. Dopo che "INIT" è scomparso dal display, spegnere l'unità e riaccenderla. ● <u>No</u>

^{#4} Consultare "Fermo immagine di quadro e fermo immagine di campo" (→ pagina 13, Glossario).

Cambiamento del tempo di ritardo dei diffusori

(Efficace per la riproduzione del suono multicanale)

(Soltanto diffusori centrale e surround)

Per l'ascolto ottimale con il suono di 5.1 canali, tutti i diffusori, eccetto il subwoofer, devono essere alla stessa distanza dalla posizione d'ascolto. Se si devono sistemare i diffusori centrale o surround più vicini alla posizione d'ascolto, regolare il tempo di ritardo per compensare la differenza.

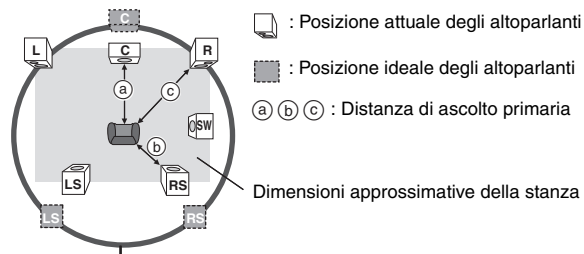

Cerchio della distanza di ascolto primaria e costante

Se la distanza (a) o (b) è inferiore a (c), individuare la differenza nella tabella e modificare l'impostazione in base al valore consigliato.

a) Diffusore centrale		b) Diffusore surround	
Differenza (approssimativa)	Impostazione	Differenza (approssimativa)	Impostazione
30 cm	1.0 ms	150 cm	5.0 ms
60 cm	2.0 ms	300 cm	10.0 ms
90 cm	3.0 ms	450 cm	15.0 ms
120 cm	4.0 ms		
150 cm	5.0 ms		

- 1 Premere [▲, ▼] per selezionare la casella del tempo di ritardo e premere [ENTER].
- 2 Premere [▲, ▼] per impostare il tempo di ritardo e premere [ENTER].

Tempo di ritardo diffusore centrale

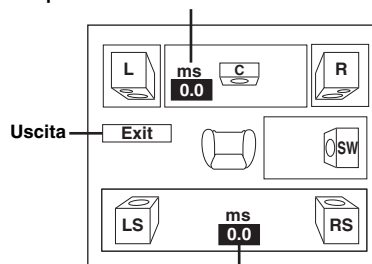

Per finire l'impostazione dei diffusori

Premere [◀] per selezionare "Exit" e quindi premere [ENTER].

Se l'impostazione del diffusore surround viene modificata con Dolby Digital, viene modificata anche l'impostazione di Dolby Pro Logic II. per es., le impostazioni di Music sono le stesse di Dolby Digital.

Dolby Digital	Dolby Pro Logic II	
	Music	Movie
0 ms	0 ms	10 ms
5 ms	5 ms	15 ms
10 ms	10 ms	20 ms
15 ms	15 ms	25 ms

Elenco dei codici delle lingue

Abkhaziano: 6566	Croato: 7282	Irlandese: 7165	Oriya: 7982	Tagalog: 8476
Afar: 6565	Curdo: 7585	Islandese: 7383	Panjabi: 8065	Tagico: 8471
Afrikaans: 6570	Danese: 6865	Italiano: 7384	Pashto, Pushto: 8083	Tamil: 8465
Albanese: 8381	Ebraico: 7387	Kannada: 7578	Persiano: 7065	Tartaro: 8484
Amarico: 6577	Esperanto: 6979	Kashimiri: 7583	Polacco: 8076	Tedesco: 6869
Arabo: 6582	Estone: 6984	Kazako: 7575	Portoghese: 8084	Telugu: 8469
Armeno: 7289	Faeroico: 7079	Kirghiso: 7589	Quechua: 8185	Thai: 8472
Assamese: 6583	Figiano: 7074	Laotiano: 7679	Raeto-Romanzo: 8277	Tibetano: 6679
Aymara: 6589	Finlandese: 7073	Latino: 7665	Rumeno: 8279	Tigrinya: 8473
Azerbaigiano: 6590	Francese: 7082	Lettone: 7686	Russo: 8285	Tongano: 8479
Basco: 6985	Frisiano: 7089	Lingala: 7678	Samoano: 8377	Turco: 8482
Bashkir: 6665	Galiziano: 7176	Lituano: 7684	Sanscrito: 8365	Turkmeno: 8475
Bengali, Bangla: 6678	Gallese: 6789	Macedone: 7775	Scozzese-Gaelico: 7168	Twi: 8487
Bhutani: 6890	Georgiano: 7565	Malayalam: 7776	Serbo: 8382	Ucraino: 8575
Bielorusso: 6669	Giapponese: 7465	Malese: 7783	Serbo-Croato: 8372	Ungherese: 7285
Bihari: 6672	Giavanese: 7487	Malgascio: 7771	Shona: 8378	Urdu: 8582
Birmanese: 7789	Greco: 6976	Maltese: 7784	Sindhi: 8368	Uzbeko: 8590
Bretone: 6682	Groenlandico: 7576	Maori: 7773	Singhalese: 8373	Vietnamita: 8673
Bulgaro: 6671	Guarani: 7178	Marathi: 7782	Slovacco: 8375	Volapuk: 8679
Cambogiano: 7577	Gujarati: 7185	Moldavo: 7779	Sloveno: 8376	Wolof: 8779
Catalano: 6765	Hausa: 7265	Mongolo: 7778	Somalo: 8379	Xhosa: 8872
Ceco: 6783	Hindi: 7273	Nauruano: 7865	Spagnolo: 6983	Yiddish: 7473
Cinese: 9072	Indonesiano: 7378	Nepalese: 7869	Sudanese: 8385	Yoruba: 8979
Coreano: 7579	Inglese: 6978	Norvegese: 7879	Svedese: 8386	Zulu: 9085
Corso: 6779	Interlingua: 7365	Olandese: 7876	Swahili: 8387	

Trasmissione RDS

L'unità può visualizzare i dati di testo trasmessi dal sistema di dati radio (RDS) disponibile in alcune aree.

Se la stazione che si sta ascoltando trasmette segnali RDS, sul display si accende "RDS".

Quando viene selezionato "FM"

Premere [FUNCTIONS] per visualizzare i dati di testo.

Ad ogni pressione del tasto:

PS (preimpostato) → PTY → Indicazione della frequenza

↑

Indicazioni PTY

NEWS	VARIED	FINANCE	COUNTRY
AFFAIRS	POP M	CHILDREN	NATIONAL
INFO	ROCK M	SOCIAL A	OLDIES
SPORT	M.O.R. M*	RELIGION	FOLK M
EDUCATE	LIGHT M	PHONE IN	DOCUMENT
DRAMA	CLASSICS	TRAVEL	TEST
CULTURE	OTHER M	LEISURE	ALARM
SCIENCE	WEATHER	JAZZ	

*"M.O.R. M"=Middle of the road music (Musica leggera)

Nota

Le indicazioni RDS potrebbero non essere disponibili se la ricezione è scarsa.

Uso di un'antenna esterna (opzionale)

Usare antenne esterne se la ricezione radio è scarsa.

- Scollegare l'antenna quando non si usa l'unità.
- Non usare l'antenna esterna durante i temporali.

Antenna FM esterna (Usando un'antenna televisiva)

- Scollegare l'antenna FM interna.
- L'antenna deve essere installata da un tecnico qualificato.

Lasciare collegata
l'antenna AM a quadro.

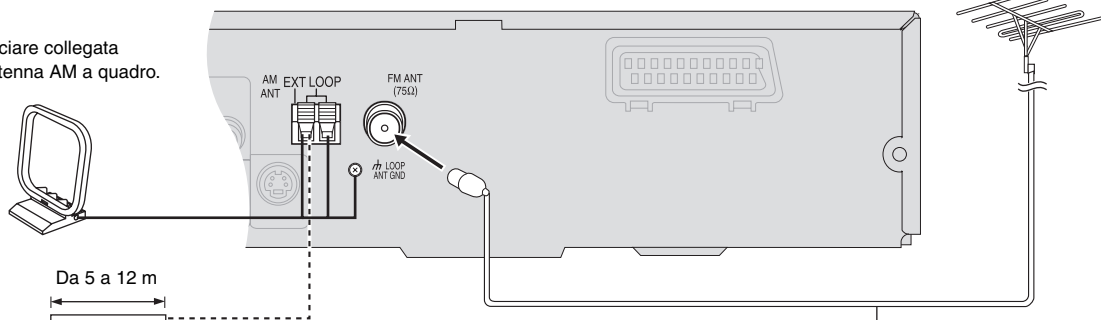

Antenna AM esterna (usando un cavo elettrico schermato)

Stendere orizzontalmente un cavo elettrico schermato lungo una finestra od altro luogo comodo.

Cavo coassiale da 75 Ω
(non fornito)



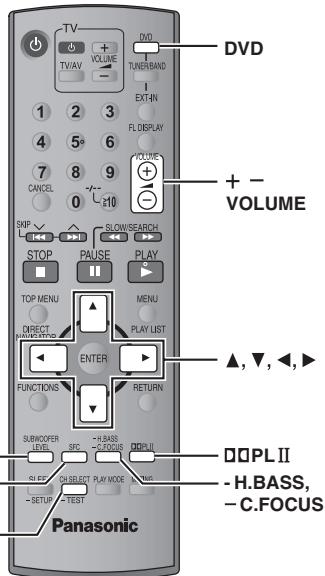

SUBWOOFER LEVEL
SFC
(HT990 - SFC, -SRD ENH)
CH SELECT,
- TEST

DDPLII
- H.BASS,
- C.FOCUS

Enfaticizzazione del suono dal diffusore centrale: fuoco centrale

-C.FOCUS



Questa funzione è valida per i dischi in cui i dialoghi sono registrati nel canale centrale.

Si può fare in modo che il suono del diffusore centrale sembri provenire dal televisore.

Mantenere premuto [-C.FOCUS].

Ad ogni pressione prolungata del tasto:

C FOCUS ON → C FOCUS OFF

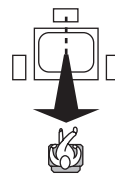

- Questa funzionalità non è disponibile quando il controllo del campo sonoro (MOVIE, SPORT o MUSIC) è attivato.
- Questa funzione è disponibile se Dolby Pro Logic II è attivato.

Enfaticizzazione del suono stereofonico: Dolby Pro Logic II

DDPLII



Eccetto **DivX**

Dolby Pro Logic II è un decoder avanzato che ricava 5-canali surround (anteriore destro e sinistro, centrale, surround destro e sinistro) da sorgenti stereofoniche, che sia codificato specificamente Dolby Surround o meno.

Premere [DDPLII].

Ad ogni pressione del tasto:

Movie: Software dei film, registrati con Dolby Surround.

Music: Sorgenti stereo

Off: Cancellazione

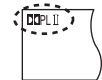

- Disponibile soltanto nella modalità DVD/CD.
- "DDPLII" si accende quando c'è l'effetto.

Regolazione dei bassi: livello del subwoofer

SUBWOOFER LEVEL



Consente di regolare i bassi. L'unità seleziona automaticamente l'impostazione più adatta a seconda del tipo della fonte di riproduzione.

Premere [SUBWOOFER LEVEL].

• [DVD-V] [DVD-VR]

SUB W 4 (preimpostato) → SUB W 1 → SUB W 2 → SUB W 3

↑

• Se è selezionata un'altra fonte

SUB W 2 (preimpostato) → SUB W 3 → SUB W 4 → SUB W 1

↑

- Per controllare l'impostazione attuale, premere [SUBWOOFER LEVEL].
- Questa impostazione rimane memorizzata e viene richiamata ogni volta che si riproduce lo stesso tipo di fonte, eccetto che con il controllo del campo sonoro (MOVIE, SPORT o MUSIC) attivato.

* Quando il controllo del campo sonoro (MOVIE, SPORT o MUSIC) è attivato, le opzioni preimpostate in fabbrica sono:

- MOVIE: SUB W 4
- SPORT: SUB W 2
- MUSIC: SUB W 1

Nota

- I seguenti effetti audio potrebbero non essere disponibili o non avere alcun effetto secondo il tipo di fonte utilizzata o quando vengono usate le cuffie.
- Quando si usano questi effetti audio con alcune sorgenti, si potrebbe verificare una riduzione della qualità del suono. In tal caso, disattivare gli effetti audio.
- **HT990** Non è possibile attivare contemporaneamente l'enfaticizzatore surround e il controllo del campo sonoro.

Cambiamento della qualità del suono: controllo del campo sonoro

SFC



Premere [SFC] (**HT990** [-SFC]).

Ad ogni pressione del tasto:

FLAT: Cancellazione (non vengono aggiunti effetti) (preimpostato).

MOVIE: Usare questa modalità per la lettura di software dei film.

SPORT: Simula il suono per dare la sensazione di essere a un evento sportivo.

MUSIC: Aggiunge gli effetti surround alle sorgenti stereo.

HEAVY: Aggiunge vigore alla musica rock.

CLEAR: Rende più chiari i suoni più alti.

SOFT: Per la musica in sottofondo.

- Per controllare l'impostazione attuale, premere [SFC] (**HT990** [-SFC]).
- MOVIE, SPORT e MUSIC non sono disponibili quando Dolby Pro Logic II è attivato, oppure durante la riproduzione di un disco registrato con una fonte multicanale.
- Si può regolare il volume dei diffusori surround per ottenere l'effetto surround migliore (→ pagina 29, Regolazione del volume di ciascun diffusore: regolazioni del livello dei diffusori).
- Se vengono attivati MOVIE, SPORT o MUSIC, è possibile ascoltare l'audio del televisore con un effetto surround a 5.1 canali (→ pagina 31).

Enfatizzazione dei bassi: H.BASS

-H.BASS
-C.FOCUS

È possibile enfatizzare l'audio a bassa frequenza in modo che i bassi pesanti possano essere ascoltati chiaramente, anche se l'acustica della stanza non è ottimale. L'unità seleziona automaticamente l'impostazione più adatta a seconda del tipo della fonte di riproduzione.

Premere [-H.BASS].

● **DVD-V** **DVD-VR**

H.BASS ON (preimpostato) ← → H.BASS OFF

● **Se è selezionata un'altra fonte**

H.BASS OFF (preimpostato) ← → H.BASS ON



Questa impostazione rimane memorizzata e viene richiamata ogni volta che si riproduce lo stesso tipo di fonte.

HT990

Enfatizzazione dell'effetto sonoro surround: Surround Enhancer

-SFC
-SRD.ENH

Mantenere premuto [-SRD ENH].

Ad ogni pressione prolungata del tasto:

SRD ENH ON ← → SRD ENH OFF



Regolazione del volume di ciascun diffusore: regolazioni del livello dei diffusori

CH SELECT

-TEST

Questa è una delle modalità che consente di ottenere effetti surround appropriati.

Preparativi

Premere [DVD].

1 Durante l'arresto e non c'è nessuna visualizzazione sullo schermo **Mantenere premuto [-TEST] per emettere il segnale di prova.**

- Per arrestare il segnale di prova, mantenere premuto [-TEST] di nuovo.

L: Anteriore sinistro C: Centrale R: Anteriore destro
RS: Surround destro LS: Surround sinistro

- Non c'è uscita dal canale SW (subwoofer).

2 Premere [VOLUME, +] o [-] per regolare normalmente il livello del volume usato per l'ascolto.

3 Premere [▲] (aumento) o [▼] (riduzione) per regolare il livello di ciascun diffusore.

- Regolare allo stesso livello dei diffusori anteriori.

C, RS, LS: da -6 dB a +6 dB

■ Per regolare il livello dei diffusori durante la lettura

[Efficace per la lettura dell'audio multicanale o quando Dolby Pro Logic II o il controllo del campo sonoro (MOVIE, SPORT o MUSIC) è attivato.]

① Premere [CH SELECT] per selezionare il diffusore.

L → C → R → RS → LS → SW

↑

SW: Subwoofer

- Il canale SW può essere regolato soltanto se il disco include il canale del subwoofer.

- "SW" non appare sul display e non può essere regolato se è visualizzato "DOLBY II".

- "S" appare sul display quando "MOVIE", "SPORT" o "MUSIC" viene selezionato con il controllo del campo sonoro (→ pagina 28).

In tal caso, si può regolare contemporaneamente il livello di entrambi i diffusori surround [▲, ▼].

S: da -6 dB a +6 dB

② Premere [▲] (aumento) o [▼] (riduzione) per regolare il livello di ciascun diffusore.

C, RS, LS, SW: da -6 dB a +6 dB

(L, R: È regolabile soltanto il bilanciamento.)

- Per regolare il bilanciamento dei diffusori anteriori, mentre è selezionato "L" o "R" premere [◀, ▶].



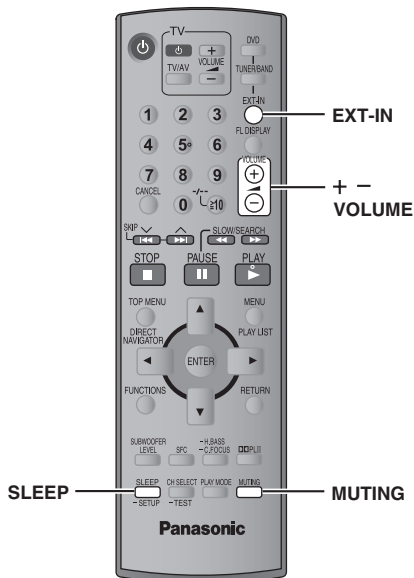

Uso della cuffia

Soltanto unità principale

- Ridurre il volume e collegare la cuffia (non fornita).**
Tipo di spina cuffia: Mini spina stereo da $\varnothing 3,5$ mm
Nell'illustrazione è mostrato il modello SC-HT540.



- Regolare il volume della cuffia con [VOLUME].**
• Il suono diventa automaticamente stereofonico (2-canali).

Nota

Per evitare di danneggiare l'udito, non ascoltare per lunghi periodi di tempo.

Uso della Music Port

La porta musica (Music Port) consente di collegare un componente esterno per l'ascolto di musica (es. un lettore MP3) attraverso il sistema Home Theater.

Preparativi

Per evitare che l'audio venga distorto, accertarsi che funzione di equalizzatore dell'apparecchio esterno, se presente, sia disattivata.

- Ridurre il volume e collegare l'apparecchio esterno (non fornito).**

Tipo di spina: Mini spina stereo da $\varnothing 3,5$ mm

Nell'illustrazione è mostrato il modello SC-HT540.



Apparecchio esterno

Abbassare il volume prima di eseguire il collegamento.

- Premere [EXT-IN] per selezionare "MUSIC P."**

MUSIC P. → TV
← AUX ←



- Regolare il volume dell'apparecchio esterno a un livello di ascolto normale, quindi regolare il volume dell'unità principale con [VOLUME].**

• Per usufruire dell'audio surround attivare il controllo del campo sonoro (MOVIE, SPORT o MUSIC) (→ pagina 28).

Impostazione del timer di spegnimento automatico

SLEEP

Premere [SLEEP] per selezionare il tempo (in minuti).

SLEEP 30 → SLEEP 60 → SLEEP 90
← OFF ← SLEEP 120 ←

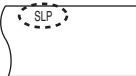

Per cancellare il timer

Premere [SLEEP] per selezionare "OFF".

Per controllare il tempo restante

Premere di nuovo [SLEEP].

Per cambiare l'impostazione

Ripetere la procedura dall'inizio.

Silenziamento del suono

MUTING

Premere [MUTING].

Sul display dell'unità lampeggia "MUTING".



Per cancellare

- Premere di nuovo [MUTING] o ridurre il volume al minimo "VOL 0", e rialzarlo poi al livello desiderato.
- Il silenziamento si cancella quando l'unità viene messa in modalità di attesa.

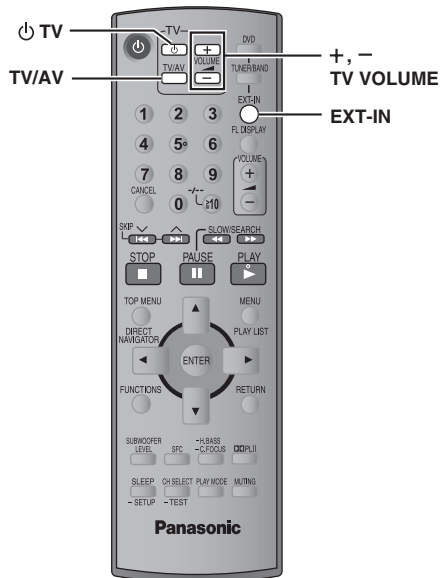

Per fare funzionare un televisore Panasonic, si può usare il telecomando. Collegare il componente facendo riferimento a "Collegamento del decoder della TV via cavo o del videoregistratore" (→ pagina 9).

Nota

Il telecomando potrebbe non funzionare correttamente con alcuni modelli.

Funzionamento del televisore

Puntare il telecomando verso il televisore.

Per accendere/spengere il televisore

Premere [TV].

Per selezionare la modalità d'ingresso video del televisore

Premere [TV/AV].

Per regolare il volume

Premere [+ , - TV VOLUME].

Per riprodurre l'audio del televisore attraverso il sistema Home Theater

Premere [EXT-IN] per selezionare "AUX" o "TV" come fonte, ridurre al minimo il volume del televisore e controllare il volume dell'unità principale.

Ad ogni pressione del tasto:

MUSIC P. → TV

← AUX ←

- Se viene attivato il controllo del campo sonoro (MOVIE, SPORT o MUSIC) è possibile ascoltare audio surround 5.1 canali (→ pagina 28).



Precauzioni per la sicurezza

Sistemazione

Sistemare l'unità su una superficie piana, dove non ci sono la luce diretta del sole, alte temperature, alta umidità e vibrazioni eccessive. Queste condizioni possono danneggiare il mobile e gli altri componenti, riducendo la vita di servizio dell'unità.

Non mettere oggetti pesanti sull'unità.

Tensione

Non usare fonti di alimentazione ad alta tensione. Ciò potrebbe sovraccaricare l'unità e causare un incendio.

Non usare una fonte di alimentazione in c.c. Controllare con cura la fonte di alimentazione se si usa l'unità su una nave od altro luogo dove viene usata la corrente continua.

Protezione del cavo di alimentazione c.a.

Accertarsi che il cavo di alimentazione c.a. sia collegato correttamente e che non sia danneggiato. Se il cavo di alimentazione non è collegato correttamente ed è danneggiato, può causare un incendio o scosse elettriche. Non tirare, piegare o mettere oggetti pesanti sul cavo.

Per staccare il cavo, prenderlo saldamente per la spina. Se si tira il cavo di alimentazione c.a., c'è pericolo di scosse elettriche.

Non maneggiare la spina con le mani bagnate. C'è pericolo di scosse elettriche.

Oggetti estranei

Fare attenzione che non cadano oggetti metallici all'interno dell'unità. C'è pericolo di scosse elettriche o di un malfunzionamento.

Fare attenzione che non cadano liquidi all'interno dell'unità. C'è pericolo di scosse elettriche o di un malfunzionamento. Se ciò dovesse accadere, staccare immediatamente il cavo di alimentazione dalla presa di corrente e rivolgersi al rivenditore.

Non spruzzare insetticidi sopra o dentro l'unità. Essi contengono gas infiammabili che potrebbero prendere fuoco se spruzzati dentro l'unità.

Riparazioni

Non cercare di riparare l'unità da soli. Se il suono si interrompe, gli indicatori non si accendono, esce del fumo o si verifica un qualsiasi altro problema non descritto in queste istruzioni, staccare il cavo di alimentazione c.a. e rivolgersi al rivenditore o ad un centro di assistenza autorizzato. C'è pericolo di scosse elettriche o di danni all'unità se viene riparata, smontata o rimontata da personale non qualificato.

Estendere la durata staccando il cavo di alimentazione dalla presa di corrente se non si intende usare l'unità per un lungo periodo di tempo.

Informazioni sui contenuti DivX VOD

Il contenuto DivX Video-on-Demand (VOD) è crittografato per la protezione del copyright. Per riprodurre contenuti DivX VOD su questa unità, è necessario registrarla.

Per immettere il codice dell'unità e registrarla, seguire le istruzioni sull'acquisto di contenuti DivX VOD. Per ulteriori informazioni su DivX VOD, visitare www.divx.com/vod.

Visualizzare il codice di registrazione dell'unità

(→ pagina 24, "DivX Registration" nella scheda "Others")

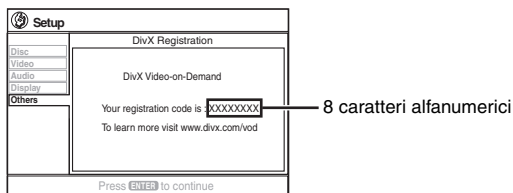

- Prendere nota del codice per riferimenti futuri.
- Dopo la prima riproduzione di contenuto DivX VOD, in "DivX Registration" viene visualizzato un altro codice di registrazione. Non utilizzare questo codice di registrazione per acquistare contenuti DivX VOD. Se si utilizza il codice per l'acquisto di contenuti DivX VOD e li si riproduce su questa unità, non sarà più possibile riprodurre alcun contenuto acquistato tramite il codice precedente.
- Se si acquistano contenuti DivX VOD utilizzando un codice di registrazione diverso da quello di questa unità, non sarà possibile riprodurre tali contenuti. (In questo caso, viene visualizzato il messaggio "Authorization Error".)

Informazioni sul contenuto DivX riproducibile solo un determinato numero di volte

Alcuni contenuti DivX VOD sono riproducibili solo un determinato numero di volte. Quando si riproduce il contenuto viene visualizzato il numero di riproduzioni rimanenti. Non si può riprodurre il contenuto quando il numero di riproduzioni rimanenti è pari a zero. (In questo caso, viene visualizzato il messaggio "Rented Movie Expired".)

Durante la riproduzione del contenuto

- Il numero di riproduzioni rimanenti viene decrementato di uno se
 - si preme [⏏] o si mantiene premuto [—SETUP].
 - si preme [■ STOP]. (Premere [■ PAUSE] per mettere in pausa la lettura.)
 - si preme [◀◀, ▶▶ SKIP] o [◀◀, ▶▶ SLOW/SEARCH] ecc., fino ad arrivare a un altro contenuto o all'inizio del contenuto in corso di riproduzione.
- Le funzioni Resume (→ pagina 15, Arresto) e Marker (→ pagina 21, Play Menu) non sono operative.

Guida alla risoluzione dei problemi

Prima di chiamare il tecnico per la riparazione, procedere con i controlli seguenti. In caso di dubbi su alcuni punti da controllare o se i rimedi indicati nella tabella non risolvono il problema, rivolgersi al rivenditore per chiedere le istruzioni.

Alimentazione

Pagina

L'unità non si accende.	● Collegare saldamente il cavo di alimentazione CA.	10
L'unità si dispone automaticamente nella modalità di attesa.	● Il timer di spegnimento automatico funzionava e ha raggiunto il limite del tempo impostato.	30

La funzione non risponde o non può essere usata

L'unità non risponde alla pressione di alcun tasto.	<ul style="list-style-type: none"> ● Con questa unità si possono utilizzare soltanto i dischi specificati in queste istruzioni per l'uso. ● L'unità potrebbe non funzionare correttamente a causa di un fulmine, dell'elettricità statica o di qualche altro fattore esterno. Spegnerne l'unità e poi riaccenderla. Oppure, spegnere l'unità, scollegare il cavo di alimentazione CA e quindi ricollegarlo. ● Si è formata della condensa. Attendere 1 o 2 ore affinché evapori. 	12 —
Non c'è risposta alla pressione dei tasti del telecomando.	<ul style="list-style-type: none"> ● Accertarsi che le pile siano installate correttamente. ● Le pile sono scariche. Sostituirle con altre pile nuove. ● Puntare il telecomando verso il sensore del comando a distanza e azionarlo. 	10 10 11
Il suono e le immagini sono assenti.	<ul style="list-style-type: none"> ● Controllare il collegamento video o dei diffusori. ● Controllare l'impostazione dell'alimentazione o dell'ingresso dell'apparecchio collegato e dell'unità principale. ● Accertarsi che il disco sia registrato. 	5, 8, 9 —
Si è dimenticata la password di accesso. Ripristinare tutte le preselezioni della fabbrica.	<ul style="list-style-type: none"> ● durante l'arresto e con la sorgente "DVD/CD", tenere premuti il tasto [■] (Arresto) sull'unità principale e il tasto [≥10] sul telecomando finché "Initialised" scompare dal televisore. Spegnerne e riaccendere l'unità. <p>Tutte le impostazioni tornano ai valori predefiniti.</p>	—

Operazione specifica indesiderata o inattesa

È necessario aspettare prima che la lettura inizi.	<ul style="list-style-type: none"> ● L'inizio della lettura potrebbe richiedere tempo se il brano MP3 contiene dati di fermi immagine. Il tempo di lettura corretto non viene visualizzato dopo l'inizio del brano, ma ciò è normale. [MP3] ● Ciò è normale per i video DivX. [DivX] 	— —
Le cartelle di un CD di dati non vengono visualizzate correttamente. [WMA] [MP3] [JPEG] [MPEG4] [DivX]	● Le cartelle al di sotto dell'ottavo strato vengono visualizzate come ottavo strato.	—
Una schermata del menu appare durante il salto o la ricerca. [VCD]	● Ciò è normale per i CD video.	—
Non viene visualizzato il menu di controllo della lettura. [VCD] con il controllo della riproduzione	● Premere due volte [■ STOP], quindi premere [▶ PLAY].	—
La riproduzione programmata e la riproduzione casuale non funzionano [DVD-V]	● Queste funzioni non sono disponibili per alcuni tipi di DVD-Video.	—
La selezione della traccia "2" non cambia l'audio. [DVD-A]	● Anche se una seconda traccia non è registrata, normalmente verranno visualizzati due numeri.	—
La riproduzione non comincia.	<ul style="list-style-type: none"> ● L'unità non è in grado di riprodurre video WMA e MPEG4 che includono immagini fisse. ● Se si riproduce contenuto DivX VOD, consultare la home page del sito utilizzato per l'acquisto del contenuto DivX VOD. (Esempio: www.divx.com/vod) [DivX] ● Potrebbe essere impossibile riprodurre dischi contenenti CD-DA e altri formati. 	— — —
La lettura ricomincia dall'inizio del brano quando si cambia la colonna sonora. [DVD-A]	● Ciò è normale nei DVD-Audio.	—
Le scene vengono saltate a intermittenza. [DVD-VR] [DVD-V]	● Se si cambiano il volume o gli effetti audio durante Advanced Disc Review, la funzione continua senza la visualizzazione sullo schermo. Annullare la modalità.	21

Sottotitoli

La posizione dei sottotitoli è sbagliata.	● Regolare la posizione. ("Subtitle Position" in Display Menu)	22
Non ci sono i sottotitoli.	<ul style="list-style-type: none"> ● Visualizzare i sottotitoli. ("Subtitle" nel menu principale) ● A seconda del disco, i sottotitoli potrebbero non essere disponibili. [DivX] 	20 —

(Continua alla pagina successiva)



Marcatore

Pagina

Non è possibile aggiungere marcatori.	<ul style="list-style-type: none"> ● Non è possibile aggiungere marcatori con i dischi DVD-RAM o DVD-R/-RW (DVD-VR). ● Non si possono aggiungere marcatori se il tempo di lettura restante del disco non appare sul display dell'unità. 	—
---------------------------------------	---	---

Ripetizione A-B

Il punto B viene regolato automaticamente.	<ul style="list-style-type: none"> ● La fine di un'opzione diventa il punto B quando viene raggiunta. 	—
--	--	---

Suono anormale o scorretto

Il suono è distorto.	<ul style="list-style-type: none"> ● Durante la lettura dei file WMA, si potrebbero verificare dei disturbi. 	—
Non ci sono gli effetti.	<ul style="list-style-type: none"> ● Alcuni effetti audio non funzionano o hanno meno effetto con alcuni dischi. 	—
Si sente un ronzio durante la lettura.	<ul style="list-style-type: none"> ● Il cavo di alimentazione CA o una lampada a fluorescenza sono vicini all'unità principale. Tenere gli altri componenti e i cavi lontani dall'unità principale. 	—
L'audio è assente.	<ul style="list-style-type: none"> ● Quando si modifica la velocità di riproduzione, può verificarsi una breve pausa dell'audio. ● A seconda delle modalità di creazione dei file, potrebbe essere impossibile emettere l'audio. DivX 	—

Menu

L'accesso al menu di impostazione non è possibile.	<ul style="list-style-type: none"> ● Selezionare "DVD/CD" come sorgente. ● Annullare la riproduzione di tutti i gruppi, programmata e casuale. 	— 16
--	--	---------

Le immagini sono anormali o non si vedono

L'immagine sul televisore non è visualizzata correttamente o scompare.	<ul style="list-style-type: none"> ● L'unità e il televisore usano sistemi video diversi. Utilizzare un televisore multisistema o PAL. ● Il sistema del disco usato non corrisponde a quello del televisore. <ul style="list-style-type: none"> – Non è possibile visualizzare correttamente i dischi PAL su un televisore NTSC. – Questa unità può convertire i segnali NTSC in segnali PAL 60 per la visione con un televisore PAL ("NTSC Disc Output" nella scheda "Video"). ● Accertarsi che l'unità sia collegata direttamente al televisore e che non sia collegata attraverso il videoregistratore. ● Il disturbo potrebbe essere causato dai caricatori per cellulare. ● Se si usa un'antenna TV interna, cambiarla con un'antenna esterna. ● Il cavo dell'antenna del televisore è troppo vicino all'unità. Spostarlo dall'unità. ● Modificare "Source Select" in Picture Menu. DivX 	— — 24 9 — — — 21
Le dimensioni dell'immagine non sono adattate allo schermo.	<ul style="list-style-type: none"> ● Modificare "TV Aspect" nella scheda "Video". ● Usare il televisore per cambiare l'aspetto. Se il televisore non è dotato di questa funzione, cambiare "4:3 Aspect" in Display Menu. ● Cambiare l'impostazione dello zoom. ("Just Fit Zoom" o "Manual Zoom" in Display Menu) 	24 22 22
L'immagine si arresta. DivX	<ul style="list-style-type: none"> ● Ciò si può verificare se i file DivX hanno dimensioni superiori a 2 GB. 	—
Il menu non viene visualizzato correttamente.	<ul style="list-style-type: none"> ● Ripristinare il rapporto zoom su "x 1.00". ("Manual Zoom" in Display Menu) ● Impostare "Subtitle Position" in Display Menu su "0". ● Regolare "4:3 Aspect" in Display Menu su "Normal". 	22 22 22
Lo zoom automatico non funziona bene.	<ul style="list-style-type: none"> ● Disattivare la funzione zoom del televisore. ● Usare gli altri rapporti di aspetto preselezionato o la regolazione manuale. ● Lo zoom potrebbe non funzionare correttamente, specialmente nelle scene scure potrebbe non funzionare a seconda del tipo di disco. 	— 22 —
Durante la lettura di un disco PAL, l'immagine è distorta.	<ul style="list-style-type: none"> ● Regolare "Transfer Mode" in Picture Menu su "Auto". 	21

Video progressivo

Con l'uscita progressiva è presente l'effetto fantasma.	<ul style="list-style-type: none"> ● Questo problema è causato dal metodo di editing o dal supporto usato dal DVD video, ma dovrebbe essere rimediato se si usa l'uscita interlacciata. Impostare "Video Output Mode" in Picture Menu su "480i" o "576i". (Oppure, mantenere premuto [CANCEL] per passare a "480i" o "576i".) 	21
Le immagini dall'uscita progressiva sono assenti.	<ul style="list-style-type: none"> ● Selezionare "480p" o "576p" in "Video Output Mode" in Picture Menu. ● Il terminale VIDEO OUT, S-VIDEO OUT o SCART (AV) dell'unità emette il segnale interlacciato anche se è visualizzato "PRG". 	21 9



Ascolto della radio

Pagina

Il suono è distorto o si sente rumore. "ST" lampeggia o non si accende.	<ul style="list-style-type: none"> ● Regolare la posizione dell'antenna FM o AM. ● Usare un'antenna esterna. 	— 27
Si sente il disturbo del battimento.	<ul style="list-style-type: none"> ● Spegnerne il televisore o allontanarlo dall'unità. 	—
Si sente un ronzio basso durante le trasmissioni in AM.	<ul style="list-style-type: none"> ● Allontanare l'antenna dagli altri cavi. 	—

Indicazioni dell'unità

Il display è scuro.	<ul style="list-style-type: none"> ● Selezionare "Bright" in "FL Dimmer" nella scheda "Others". 	24
"NO PLAY"	<ul style="list-style-type: none"> ● È stato inserito un disco che l'unità non è in grado di riprodurre, inserire un disco compatibile. ● Si è inserito un disco vuoto. ● Si è inserito un disco che non è stato finalizzato. 	12 — —
"NO DISC"	<ul style="list-style-type: none"> ● Il disco non è stato inserito. Inserirlo. ● Il disco non è stato inserito correttamente. Inserirlo correttamente. 	— 14
"F61"	<ul style="list-style-type: none"> ● Controllare e correggere i collegamenti dei cavi dei diffusori. Se ciò non rimedia il problema, rivolgersi al rivenditore. 	5, 8
"DVD U11"	<ul style="list-style-type: none"> ● Il disco potrebbe essere sporco. Pulirlo. 	12
"ERROR"	<ul style="list-style-type: none"> ● È stata eseguita un'operazione sbagliata. Leggere le istruzioni e riprovare. 	—
"DVD H□□" "DVD F□□□" □ è un numero.	<ul style="list-style-type: none"> ● Potrebbe essersi verificato un problema. I numeri che seguono "H" e "F" dipendono dallo stato dell'unità. Spegnerne l'unità e poi riaccenderla. Oppure, spegnere l'unità, scollegare il cavo di alimentazione CA e quindi ricollegarlo. ● Se il numero di servizio non si cancella, annotarlo e rivolgersi a personale tecnico qualificato. 	— —
"D.MIX" lampeggia. DVD-A	<ul style="list-style-type: none"> ● Il down-mixing è una procedura di miscelazione a due canali dell'audio multicanale di alcuni dischi. Il disco contiene segnali a 1 canale o più canali che non possono essere riprodotti correttamente. 	—

Indicazioni sul televisore

"⊙"	<ul style="list-style-type: none"> ● L'operazione è proibita dall'unità o dal disco. 	—
"Cannot play group xx, content xx" "Cannot display group xx, content xx"	<ul style="list-style-type: none"> ● Si sta tentando di visualizzare gruppi o contenuti non compatibili. 	—
"This disc may not be played in your region"	<ul style="list-style-type: none"> ● Soltanto i dischi DVD-Video che includono o hanno un numero regionale identico a quello riportato sul pannello posteriore dell'unità possono essere riprodotti. 	Copertina
Nessuna visualizzazione sullo schermo.	<ul style="list-style-type: none"> ● Selezionare "On" in "On-Screen Messages" nella scheda "Display". 	24
"Group xx content xx is protected"	<ul style="list-style-type: none"> ● Si sta tentando di riprodurre gruppi o contenuti protetti. Non è possibile procedere con la riproduzione. 	—
"Check the disc"	<ul style="list-style-type: none"> ● Il disco potrebbe essere sporco. 	12
"Authorization Error" DivX	<ul style="list-style-type: none"> ● Si sta tentando di riprodurre contenuti DivX VOD acquistati con un codice di registrazione differente. Non è possibile riprodurre i contenuti su questa unità. 	32
"Rented Movie Expired" DivX	<ul style="list-style-type: none"> ● Per i contenuti DivX VOD, sono disponibili zero riproduzioni. Non è possibile procedere con la riproduzione. 	32



SEZIONE AMPLIFICATORE

HT540

Potenza d'uscita RMS: modalità Dolby Digital

Canale anteriore	110 W per canale (3 Ω), 1 kHz, distorsione armonica totale 10 %
Canale surround	90 W per canale (4 Ω), 1 kHz, distorsione armonica totale 10 %
Canale centrale	225 W per canale (6 Ω), 1 kHz, distorsione armonica totale 10 %
Canale subwoofer	225 W per canale (6 Ω), 100 Hz, distorsione armonica totale 10 %
Potenza RMS totale in modalità Dolby Digital	850 W

Potenza d'uscita DIN: modalità Dolby Digital

Canale anteriore	80 W per canale (3 Ω), 1 kHz, distorsione armonica totale 1 %
Canale surround	65 W per canale (4 Ω), 1 kHz, distorsione armonica totale 1 %
Canale centrale	75 W per canale (6 Ω), 1 kHz, distorsione armonica totale 1 %
Canale subwoofer	75 W per canale (6 Ω), 100 Hz, distorsione armonica totale 1 %
Potenza DIN totale in modalità Dolby Digital	440 W

HT990

Potenza d'uscita RMS: modalità Dolby Digital

Canale anteriore	125 W per canale (3 Ω), 1 kHz, distorsione armonica totale 10 %
Canale surround	125 W per canale (3 Ω), 1 kHz, distorsione armonica totale 10 %
Canale centrale	250 W per canale (6 Ω), 1 kHz, distorsione armonica totale 10 %
Canale subwoofer	250 W per canale (6 Ω), 100 Hz, distorsione armonica totale 10 %
Potenza RMS totale in modalità Dolby Digital	1000 W

Potenza d'uscita DIN: modalità Dolby Digital

Canale anteriore	80 W per canale (3 Ω), 1 kHz, distorsione armonica totale 1 %
Canale surround	80 W per canale (3 Ω), 1 kHz, distorsione armonica totale 1 %
Canale centrale	75 W per canale (6 Ω), 1 kHz, distorsione armonica totale 1 %
Canale subwoofer	75 W per canale (6 Ω), 100 Hz, distorsione armonica totale 1 %
Potenza DIN totale in modalità Dolby Digital	470 W

SEZIONE SINTONIZZATORE FM/AM, TERMINALI

Preselezione stazioni	15 stazioni FM 15 stazioni AM/OM
Modulazione di frequenza (FM)	
Gamma di frequenza	87,50–108,00 MHz (intervallo di 50-kHz)
Sensibilità	1,8 μV (IHF)
Rapporto segnale/rumore 26 dB	1,4 μV
Terminali antenna	75 Ω (sbilanciati)
Modulazione d'ampiezza (AM/OM)	
Gamma di frequenza	522–1629 kHz (intervallo di 9-kHz)
Sensibilità AM, rapporto segnale/rumore 20 dB a 999 kHz	560 μV/m
Presca cuffia	
Terminale	Presca di 3,5 mm, stereo
Porta musica anteriore	
Sensibilità	100 mV, 15 kΩ
Terminale	Presca di 3,5 mm, stereo

SEZIONE DISCO

Dischi utilizzabili (8 cm o 12 cm)

- (1) DVD (DVD-Video, DVD-Audio, DivX[®]1.2)
 - (2) DVD-RAM (DVD-VR, MP3[®]2.6, JPEG[®]2.3, MPEG4[®]2.4, DivX[®]1.2)
 - (3) DVD-R (DVD-Video, DVD-VR, MP3[®]2.6, JPEG[®]2.3, MPEG4[®]2.4, DivX[®]1.2)
 - (4) DVD-R DL (DVD-Video, DVD-VR)
 - (5) DVD-RW (DVD-Video, DVD-VR, MP3[®]2.6, JPEG[®]2.3, MPEG4[®]2.4, DivX[®]1.2)
 - (6) +R/+RW (Video)
 - (7) +R DL (Video)
 - (8) CD, CD-R/RW [CD-DA, Video CD, SVCD[®]5, MP3[®]2.6, WMA[®]2.7, JPEG[®]2.3, MPEG4[®]2.4, DivX[®]1.2, HighMAT Level 2 (audio e immagini)]
- ^{*1} Consente la riproduzione di video in tutte le versioni di DivX[®] (incluso DivX[®]6) con riproduzione standard di file multimediali DivX[®]. Certificato per il profilo Home Theater DivX.
La funzione GMC (Global Motion Compensation) non è supportata.
- ^{*2} Massimo numero complessivo di elementi audio, immagini, contenuti video e gruppi: 4000 elementi audio, immagini e contenuti video e 400 gruppi.
- ^{*3} File Exif Ver 2.1 JPEG Baseline
Risoluzione immagine: da 160×120 e 6144×4096 pixel (sottocampionamento di 4:0:0, 4:2:0, 4:2:2 o 4:4:4). Le immagini molto lunghe e sottili potrebbero non essere visualizzate.
- ^{*4} Dati MPEG4 registrati con videocamere Panasonic SD multi camera o videoregistratori DVD
Conformi alle specifiche SD VIDEO (standard ASF)/MPEG4 (Simple Profile) sistema video/sistema audio G.726
- ^{*5} Conformi allo standard IEC62107
- ^{*6} MPEG-1 Layer 3, MPEG-2 Layer 3
- ^{*7} Windows Media Audio Ver.9.0 L3
Non compatibile con Multiple Bit Rate (MBR)

Fonorielatore

Lunghezza d'onda (DVD/CD)	662/785 nm
Potenza laser (DVD/CD)	CLASSE 1/CLASSE 1M

Uscita audio (Disco)

Numero di canali	5.1 canali (FL, FR, C, SL, SR, SW)
------------------	------------------------------------

SEZIONE VIDEO

Sistema video	PAL625/50, PAL525/60, NTSC
Uscita video composita	
Livello d'uscita	1 Vp-p (75 Ω)
Terminale	Presca a spinotto (1 sistema) Presca SCART (1 sistema)
Uscita S-Video	
Livello di uscita Y	1 Vp-p (75 Ω)
Livello di uscita C	PAL; 0,3 Vp-p (75 Ω) NTSC; 0,286 Vp-p (75 Ω)
Terminale	Terminale S (1 sistema) Presca SCART (1 sistema)
Uscita video componente (NTSC: 480p/480i, PAL: 576p/576i)	
Livello di uscita Y	1 Vp-p (75 Ω)
Livello di uscita P _B	0,7 Vp-p (75 Ω)
Livello di uscita P _R	0,7 Vp-p (75 Ω)
Terminale	Presca a spinotto (Y: verde, P _B : blu, P _R : rosso) (1 sistema)
Uscita video RGB	
Livello di uscita R	0,7 Vp-p (75 Ω)
Livello di uscita G	0,7 Vp-p (75 Ω)
Livello di uscita B	0,7 Vp-p (75 Ω)
Terminale	Presca SCART (1 sistema)



SEZIONE DIFFUSORI

HT540 Diffusori anteriori SB-FS540

Tipo	1 sistema di diffusori a 1 via (bass reflex)
Unità diffusore(i)	Impedenza di 3 Ω
Gamma completa	Tipo a cono di 6,5 cm
Potenza d'ingresso (IEC)	125 W* (max.)
Pressione sonora in uscita	80 dB/W (1,0 m)
Gamma di frequenza	87 Hz–25 kHz (–16 dB) 98 Hz–22 kHz (–10 dB)
Dimensioni (L×A×P)	252 mm×1123 mm×234 mm
Peso	3,7 kg

HT540 Diffusori surround SB-FS741

Tipo	1 sistema di diffusori a 1 via (bass reflex)
Unità diffusore(i)	Impedenza di 4 Ω
Gamma completa	Tipo a cono di 6,5 cm
Potenza d'ingresso (IEC)	90 W* (max.)
Pressione sonora in uscita	80 dB/W (1,0 m)
Gamma di frequenza	96 Hz–25 kHz (–16 dB) 120 Hz–22 kHz (–10 dB)
Dimensioni (L×A×P)	92 mm×135 mm×95,4 mm
Peso	0,75 kg

HT540 Diffusore centrale SB-PC540

Tipo	2 sistemi di diffusori a 2 vie (bass reflex)
Unità diffusore(i)	Impedenza di 6 Ω
1. Gamma completa	Tipo a cono di 6,5 cm
2. Gamma completa	Tipo a cono di 6,5 cm
Potenza d'ingresso (IEC)	250 W* (max.)
Pressione sonora in uscita	84 dB/W (1,0 m)
Frequenza d'incrocio	5 kHz
Gamma di frequenza	105 Hz–25 kHz (–16 dB) 125 Hz–22 kHz (–10 dB)
Dimensioni (L×A×P)	270 mm×92 mm×95,4 mm
Peso	1,25 kg

HT540 Subwoofer SB-W540

Tipo	1 sistema di diffusori a 1 via (bass reflex)
Unità diffusore(i)	Impedenza di 6 Ω
Woofer	Tipo a cono di 16 cm
Potenza d'ingresso (IEC)	250 W (max.)
Pressione sonora in uscita	80 dB/W (1,0 m)
Gamma di frequenza	32 Hz–220 Hz (–16 dB) 38 Hz–180 Hz (–10 dB)
Dimensioni (L×A×P)	183 mm×396 mm×267 mm
Peso	4 kg

HT990 Diffusori anteriori SB-FS990

Tipo	2 sistemi di diffusori a 2 vie (bass reflex)
Unità diffusore(i)	Impedenza di 3 Ω
1. Woofer	Tipo a cono di 6,5 cm
2. Tweeter	Tipo a cono di 6 cm
Potenza d'ingresso (IEC)	125 W* (max.)
Pressione sonora in uscita	81 dB/W (1,0 m)
Frequenza d'incrocio	7 kHz
Gamma di frequenza	82 Hz–30 kHz (–16 dB) 96 Hz–25 kHz (–10 dB)
Dimensioni (L×A×P)	252 mm×1123 mm×234 mm
Peso	3,7 kg

HT990 Diffusori surround SB-FS540

Tipo	1 sistema di diffusori a 1 via (bass reflex)
Unità diffusore(i)	Impedenza di 3 Ω
Gamma completa	Tipo a cono di 6,5 cm
Potenza d'ingresso (IEC)	125 W* (max.)
Pressione sonora in uscita	80 dB/W (1,0 m)
Gamma di frequenza	87 Hz–25 kHz (–16 dB) 98 Hz–22 kHz (–10 dB)
Dimensioni (L×A×P)	252 mm×1123 mm×234 mm
Peso	3,7 kg

HT990 Diffusore centrale SB-PC895

Tipo	2 sistemi di diffusori a 2 vie (bass reflex)
Unità diffusore(i)	Impedenza di 6 Ω
1. Gamma completa	Tipo a cono di 6,5 cm
2. Gamma completa	Tipo a cono di 6,5 cm
Potenza d'ingresso (IEC)	250 W* (max.)
Pressione sonora in uscita	83 dB/W (1,0 m)
Frequenza d'incrocio	5 kHz
Gamma di frequenza	105 Hz–25 kHz (–16 dB) 125 Hz–22 kHz (–10 dB)
Dimensioni (L×A×P)	270 mm×92 mm×95,4 mm
Peso	1,25 kg

HT990 Subwoofer SB-W895

Tipo	1 sistema di diffusori a 1 via (bass reflex)
Unità diffusore(i)	Impedenza di 6 Ω
Woofer	Tipo a cono di 16 cm
Potenza d'ingresso (IEC)	250 W (max.)
Pressione sonora in uscita	80 dB/W (1,0 m)
Gamma di frequenza	32 Hz–220 Hz (–16 dB) 38 Hz–180 Hz (–10 dB)
Dimensioni (L×A×P)	183 mm×396 mm×267 mm
Peso	4 kg

INFORMAZIONI GENERALI

Alimentazione	230 V CA, 50 Hz
Absorbimento di corrente	HT540 Unità principale 115 W HT990 Unità principale 120 W
Dimensioni (L×A×P)	430 mm×60 mm×354 mm
Peso	Unità principale 3,35 kg
Intervallo della temperatura d'esercizio	+5 °C a +35 °C
Intervallo dell'umidità di esercizio	5 % a 90 % RH (senza condensa)

Absorbimento di corrente in modalità di attesa circa 0,5 W

* Taratura con amplificatore dotato di filtro a taglio dei bassi

Nota

- Dati tecnici soggetti a modifiche senza preavviso. Il peso e le dimensioni indicati sono approssimativi.
- Distorsione armonica totale misurata con analizzatore di spettro digitale.



Prodotto sotto licenza della Dolby Laboratories.
"Dolby", "Pro Logic" ed il simbolo doppia D sono marchi registrati della Dolby Laboratories.

"DTS" e "DTS Digital Surround" sono marchi di fabbrica registrati di Digital Theater Systems, Inc.

Questo prodotto incorpora la tecnologia di protezione del copyright tutelata mediante i diritti sul metodo di certe patenti U.S. ed altri diritti di proprietà intellettuale detenuti dalla Macrovision Corporation ed altri detentori di diritti. L'uso di questa tecnologia di protezione del copyright deve essere autorizzato dalla Macrovision Corporation, ed è destinato esclusivamente all'uso domestico ed altri usi limitati, a meno che altrimenti autorizzato dalla Macrovision Corporation. La ricomposizione e il disassemblaggio sono proibiti.

MPEG Layer-3, tecnologia di compressione audio con licenza della Fraunhofer IIS e Thomson multimedia.

Windows Media e il logo Windows sono marchi di fabbrica o marchi di fabbrica registrati di Microsoft Corporation negli Stati Uniti e/o in altri Paesi.

WMA è un formato di compressione sviluppato da Microsoft Corporation. Raggiunge la medesima qualità del suono di un file MP3 con dimensioni del file inferiori ad un MP3.



HighMAT™ e il logo HighMAT sono marchi di fabbrica o marchi di fabbrica registrati della Microsoft Corporation negli Stati Uniti e/o in altri Paesi.

 , HDCD®, High Definition Compatible Digital® e Pacific Microsonics™ sono marchi di fabbrica registrati o marchi di fabbrica di Pacific Microsonics, Inc. negli Stati Uniti e/o in altri Paesi.

Sistema HDCD prodotto su licenza di Pacific Microsonics, Inc. Questo prodotto è coperto da uno o più dei brevetti seguenti: Brevetti statunitensi No. 5,479,168, 5,638,074, 5,640,161, 5,808,574, 5,838,274, 5,854,600, 5,864,311, 5,872,531, Brevetto australiano No. 669114, con altri brevetti in corso di registrazione.

L'uso di questo prodotto viene concesso in base alla licenza MPEG-4 Visual Patent Portfolio license per uso personale e non commerciale da parte di un privato per (i) la codifica di video in conformità allo standard MPEG-4 Visual Standard ("Video MPEG-4") e/o (ii) la decodifica di video MPEG-4 codificato da un privato nell'ambito di attività personali senza fini commerciali e/o ottenuto da un provider di contenuti video MPEG-4 titolare di una licenza MPEG LA. Non viene concessa, né esplicitamente né implicitamente, alcuna licenza per qualsiasi altro uso. Per ulteriori informazioni sulle licenze e sull'uso promozionale, interno e commerciale di questo prodotto, rivolgersi a MPEG LA, LLC. Vedere <http://www.mpegla.com>.

Prodotto Official DivX® Certified.
Riproduce tutte le versioni dei video DivX® (inclusa la versione DivX®6) con la riproduzione standard dei file multimediali DivX®.
DivX, DivX Certified e i loghi associati sono marchi commerciali di DivX, Inc. e vengono utilizzati in licenza.



PROMEMORIA



Cher client

Nous vous remercions d'avoir acheté cet appareil. Pour en obtenir les performances optimales et pour votre sécurité, veuillez lire attentivement les présentes instructions.

Avant de procéder au raccordement, au fonctionnement ou au réglage de ce produit, veuillez lire entièrement les instructions.

Conservez ce manuel pour pouvoir vous y reporter ultérieurement.

- Ce mode d'emploi s'applique aux modèles SC-HT540 et SC-HT990.
- Sauf indication contraire, les illustrations du présent mode d'emploi proviennent de SC-HT540.
- Bien que les commandes soient principalement décrites pour la télécommande, vous pouvez également les effectuer directement sur l'appareil principal lorsque les touches de commande sont identiques.

HT540 : indique des fonctions applicables à SC-HT540 uniquement.

HT990 : SC-HT990 uniquement.

Système	SC-HT540	SC-HT990
Appareil principal	SA-HT540	SA-HT990
Enceintes avant	SB-FS540	SB-FS990
Haut-parleur central	SB-PC540	SB-PC895
Haut-parleurs surround	SB-FS741	SB-FS540
Caisson de basse	SB-W540	SB-W895

AVERTISSEMENT!

CET APPAREIL UTILISE UN LASER.
L'UTILISATION DE COMMANDES OU DE RÉGLAGES OU L'EXÉCUTION DE PROCÉDURES AUTRES QUE CELLES SPÉCIFIÉES ICI PEUVENT PROVOQUER UNE EXPOSITION À DES RADIATIONS DANGEREUSES.
NE PAS OUVRIR LES COUVERTURES NI ESSAYER DE RÉPARER SOI-MÊME. CONFIER TOUT TRAVAIL D'ENTRETIEN À UN PERSONNEL QUALIFIÉ.

AVERTISSEMENT:

POUR RÉDUIRE LES RISQUES D'INCENDIE, D'ÉLECTROCUTION OU DE DOMMAGES AU PRODUIT, N'EXPOSEZ PAS CET APPAREIL À LA PLUIE, L'HUMIDITÉ, L'ÉGOUTTEMENT OU L'ÉCLABOUSSEMENT ET NE PLACEZ PAS D'OBJETS REMPLIS DE LIQUIDES TELS QUE VASES DESSUS.

AVERTISSEMENT!

- NE PAS INSTALLER NI PLACER L'APPAREIL DANS UNE BIBLIOTHÈQUE, UN PLACARD RENFERMÉ NI AUCUN AUTRE ESPACE RÉDUIT DE FAÇON À ASSURER UNE BONNE VENTILATION. VÉRIFIER QU'UN RIDEAU NI AUCUN AUTRE MATÉRIAU NE BLOQUE LA VENTILATION DE FAÇON À ÉVITER TOUT RISQUE DE CHOC ÉLECTRIQUE OU DE FEU DÙ À UNE SURCHAUFFE.
- NE BOUCHEZ PAS LES OUVERTURES D'AÉRATION DE L'APPAREIL AVEC DES JOURNAUX, NAPPES, RIDEAUX OU OBJETS SIMILAIRES.
- NE PLACEZ PAS DE SOURCES DE FLAMMES VIVES TELLES QUE BOUGIES ALLUMÉES SUR L'APPAREIL.
- JETEZ LES PILES D'UNE MANIÈRE COMPATIBLE AVEC L'ENVIRONNEMENT.

Ce produit peut être perturbé par les ondes des téléphones mobiles pendant l'utilisation. Si vous constatez une telle interférence, éloignez le téléphone mobile du produit.

L'appareil doit être placé près de la prise secteur, et la fiche du cordon doit être facilement accessible en cas de problème.

CET APPAREIL EST DESTINÉ AUX CLIMATS TEMPÉRÉS.

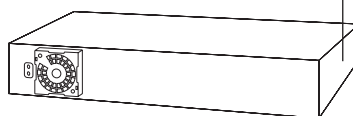

(Côté du produit)

CAUTION	- LASER RADIATION WHEN OPEN. DO NOT STARE INTO BEAM.	FDA 21 CFR 136.03
CAUTION	- CLASS 1M VISIBLE AND INVISIBLE LASER RADIATION WHEN OPEN. DO NOT VIEW DIRECTLY WITH OPTICAL INSTRUMENTS. (EC60825-1:4.02) Class 1M	
WARNING	- KLASS 1M SYNLIS OCH OSYNLIG LASERSTRÅLNING NÄR ÖPPNAD. BETRÄKTA EJ STRÅLEN DIREKT GENOM OPTISKA INSTRUMENT.	
FORSIGTIG	- SYNLIS OG OSYNLIG LASERSTRÅLNING KLASS 1M. IKK LASET FER ÅBENT. UNDGÅ AT SE LIGE PÅ MED OPTISKE INSTRUMENTER.	
VARO!	- AVATUSSA OLET ALTUINKA LUOKAN 1M NÄKYLÄÄJÄNKÄYMATÖNTÄ, LASERSÄTELYÄ, ÄLÄ KATSO OPTISELLA LAITTEELLA SUORAAN SÄTEESEEN.	
VORSICHT	- SICHTBARE UND UNSICHTBARE LASERSTRÄHLUNG KLASSE 1M. WENN ABDECKUNG GEÖFFNET, NICHT DIREKT MIT OPTISCHEN INSTRUMENTEN BETRACHTEN.	
ATTENTION	- RAYONNEMENT LASER VISIBLE ET INVISIBLE. CLASSE 1M. EN CAS D'OUVERTURE, NE PAS REGARDER DIRECTEMENT À L'AIDE D'INSTRUMENTS D'OPTIQUE.	
注意	- ここを覗くと可視及び不可視レーザー光が出ます。 ビームを見たり、覗いたりしないでください。	
注意	- 打开時有可能及不可見激光辐射。避免直视照射。	GB7247.1-1-2001/198-18 RQLX30075

(À l'intérieur de l'appareil)

Accessoires

Vérifiez et identifiez les accessoires fournis.



- 1 Télécommande
HT540 (N2QAYZ000004)
HT990 (N2QAYZ000002)



- 2 Piles de la télécommande



- 1 Antenne-cadre AM



- 1 Antenne FM intérieure



- 1 Câble vidéo



- Câbles d'enceinte

- HT540**
1×câble court
2×câbles longs



- HT990**
1×câble court



- 2 Feuilles d'étiquettes pour câbles d'enceinte



- HT540** 2 Supports

- HT990** 4 Supports
2×supports à câble court
2×supports à câble long



- HT540** 2 Bases
HT990 4 Bases



- HT540** 8 Vis
HT990 16 Vis



- HT540** 2 Caches
HT990 4 Caches



- 1 Cordon d'alimentation



TABLE DES MATIÈRES

Préparatifs



Accessoires 2

Configuration simple

ÉTAPE 1 Montage des haut-parleurs 4
Options d'installation de l'enceinte 6

ÉTAPE 2 Positionnement des haut-parleurs 7

ÉTAPE 3 Raccordement des enceintes 8

ÉTAPE 4 Raccordements audio et vidéo 8
Raccordement audio de base 8
Raccordement vidéo de base 9

ÉTAPE 5 Raccordements du cordon d'alimentation et de la radio .. 10

ÉTAPE 6 Préparation de la télécommande .. 10

ÉTAPE 7 Exécution de QUICK SETUP (INSTALLATION RAPIDE) ... 11

Guide des commandes 11

Disques dont la lecture est possible 12

Précaution relative au disque 12

Entretien 12

Glossaire 13



Lecture de disques



Lecture de base 14

Utilisation de l'appareil principal 14

Utilisation de la télécommande 15

Fonctions pratiques 16

Affichage de l'état de la lecture en cours 16

Lecture de tous les groupes, lecture programmée et lecture aléatoire 16

Lecture de disques de données à l'aide des

menus de navigation 17

Lecture des disques de données 17

Sélection d'une piste à l'aide du texte du CD 18

Lectures de disques HighMAT™ 18

Lecture de disques RAM et DVD-R/-RW (DVD-VR) ... 18

Utilisation des menus à l'écran 20

Menu principal 20

Other Settings (Autres réglages) 21

Modification des réglages du lecteur 23

Modification du temps de retard des haut-parleurs .. 25



Autres commandes



Utilisation de la radio 26

Préréglage automatique des stations 26

Sélection des canaux préréglés 26

Syntonisation manuelle 26

Diffusion RDS 27

Utilisation d'une antenne extérieure (en option) 27

Utilisation d'effets sonores 28

Changement de la qualité sonore:

Commande de champ sonore 28

Amélioration du son provenant du haut-parleur central:

Focalisation centrale 28

Amélioration du son stéréo: Dolby Pro Logic II 28

Amélioration de la quantité des graves:

Niveau du caisson de basse 28

Amélioration des graves: H.BASS 29

HT990 Amélioration de l'effet sonore surround:

Surround Enhancer 29

Réglage du volume de chaque haut-parleur:

Ajustement du niveau des enceintes 29

Utilisation d'autres fonctions utiles 30

Réglage de la minuterie d'arrêt 30

Mise en sourdine 30

Utilisation du casque 30

Utilisation de Music Port 30

Commande d'autres composants 31

Commande de la télévision 31



Référence



Consignes de sécurité 32

À propos du contenu DivX VOD 32

Guide de dépannage 33

Spécifications 36



ÉTAPE 1 Montage des haut-parleurs

Les supports fournis sont spécialement conçus pour être fixés aux enceintes avant SB-FS990, aux haut-parleurs surround SB-FS741 et aux enceintes avant ou haut-parleurs surround SB-FS540 de Panasonic. Utilisez uniquement de la façon indiquée ici.

HT540 Enceintes avant

HT990 Enceintes avant et haut-parleurs surround

Préparatifs

- Pour éviter d'endommager ou de rayer la surface sur laquelle vous effectuez l'assemblage, déposez-y un chiffon doux.
- Pour l'assemblage, utilisez un tournevis cruciforme.
- Assurez-vous que vous disposez de toutes les pièces indiquées avant de commencer l'assemblage, l'installation et le raccordement.
- Les enceintes de gauche et de droite sont identiques, ainsi que les supports.
- Pour procéder au montage mural facultatif, reportez-vous à la page 6.

Remarque

- **HT990** Les enceintes avant et les haut-parleurs surround sont différents.
 - Vérifiez l'étiquette située à l'arrière des haut-parleurs avant de fixer le support (→ page 7).
 - Le support dont le câble est court est destiné aux enceintes avant.

HT540 2 Enceintes avant (avec cache)

HT990 2 Enceintes avant et

2 haut-parleurs surround (avec cache)

HT540 2 Supports (avec câble)

HT990 4 Supports

- 2×supports à câble court: Pour les enceintes avant
- 2×supports à câble long: Pour les haut-parleurs surround

HT540 2 Bases

HT990 4 Bases

HT540 8 Vis

HT990 16 Vis



1 Attachez le support à la base

① Faites passer le câble d'enceinte à travers la base.

Pour faciliter le passage, repliez le câble en deux (sans faire de faux plis), faites passer la portion pliée à travers le trou, puis tirez le reste du câble dans la base.

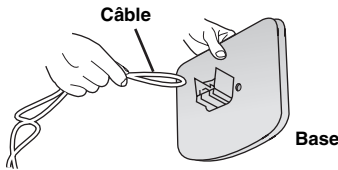

② Attachez le support à la base tout en tirant légèrement sur l'extrémité du câble du haut-parleur.

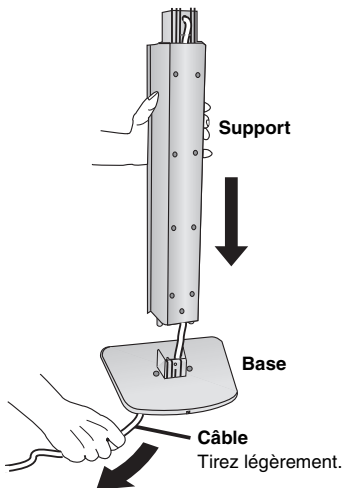

2 Fixez le support à la base.

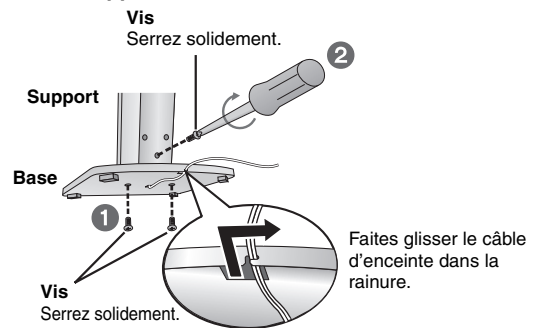

3 Fixez le haut-parleur au support.

① Sortez l'extrémité du câble du haut-parleur et placez-la entre les rainures.

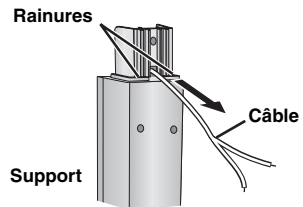

② Fixez le haut-parleur au support.

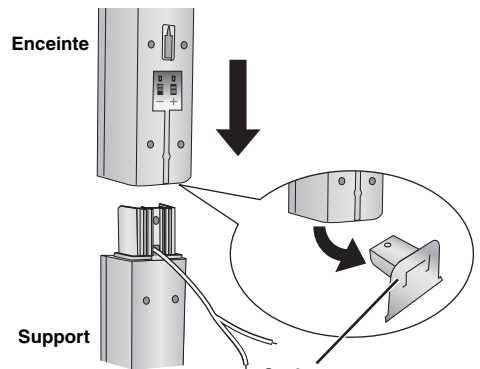

Cache
Retirez-le avant de fixer le haut-parleur et mettez-le de côté pour une utilisation murale (→ page 6).

4 Fixez le haut-parleur au support.

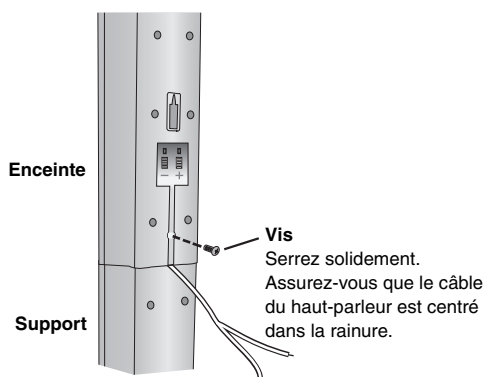

5 Raccordez le câble du haut-parleur.

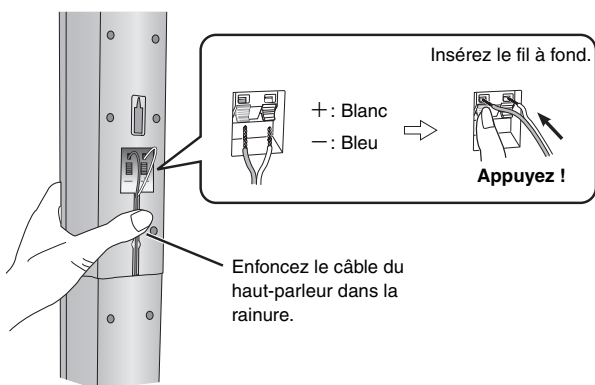

Monté !

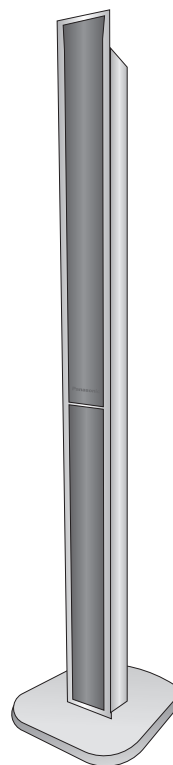

■ Pour éviter que les enceintes ne basculent

- Vous devez vous procurer des vis à œillette adéquates suivant le type de mur ou de pilier auquel vous les fixerez.
- Demandez les conseils d'un entrepreneur en habitation qualifié pour connaître la meilleure façon de fixer les œillets sur un mur de béton ou sur une surface n'offrant pas une résistance suffisante pour supporter les enceintes. Vous risquez d'endommager le mur ou les enceintes si ces dernières ne sont pas correctement fixées.

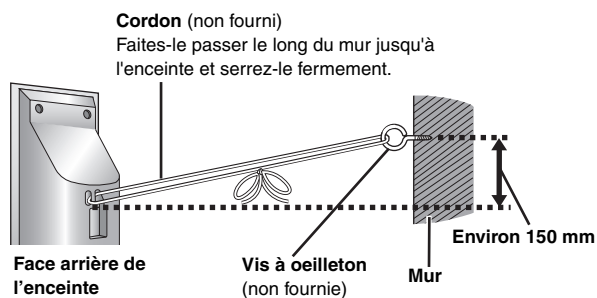

Configuration simple

Montage des haut-parleurs

Options d'installation de l'enceinte

■ Fixation murale

Vous pouvez également fixer les enceintes sur un mur (à l'exception du caisson de basse).

- Le mur ou le pilier sur lequel vous installerez les enceintes doit pouvoir supporter plus de 10 kg par vis. Pour fixer les enceintes à un mur, demandez les conseils d'un entrepreneur en habitation qualifié. Vous risquez d'endommager le mur et les enceintes si ces dernières ne sont pas correctement fixées.
- Si vous fixez les enceintes avant ou les haut-parleurs surround (enceintes avant **HT540** uniquement) au mur, nous vous recommandons d'utiliser un cordon (non fourni) pour éviter qu'elles/ils ne tombent.

HT540 2 Vis

HT540 2 Caches

HT990 4 Vis

HT990 4 Caches



Préparation pour les enceintes avant et les haut-parleurs surround (enceintes avant **HT540** uniquement)

- 1 Retirez le câble du haut-parleur du support.

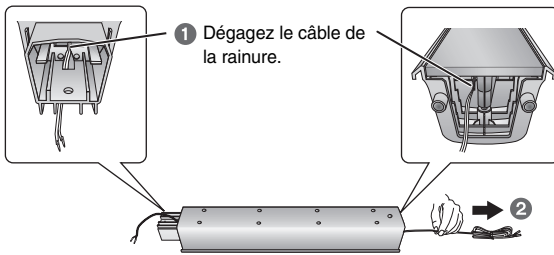

- 2 Raccordez le câble (→ page 5).

- 1 Fixez le cache sur les enceintes avant ou les haut-parleurs surround (enceintes avant **HT540** uniquement).

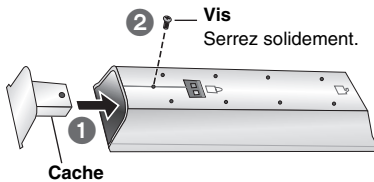

- 2 Insérez une vis (non fournie) dans le mur.

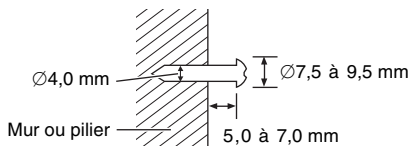

- 3 Installez solidement l'enceinte sur la (les) vis de sorte qu'elle(s) se trouve(nt) bien insérée(s) dans chaque orifice.

Enceinte avant **HT540**

Enceinte avant et haut-parleur surround **HT990**

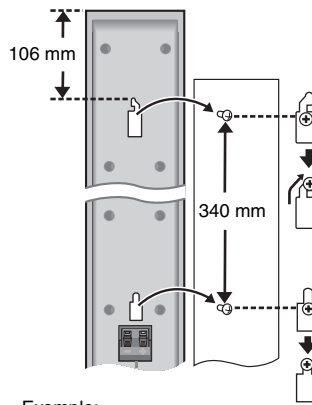

Haut-parleur central

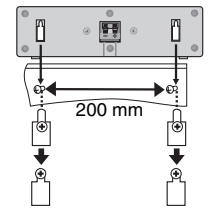

Haut-parleur surround **HT540**

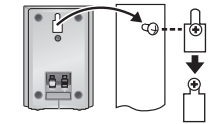

Exemple:



Dans cette position, l'enceinte risque de tomber si elle est déplacée vers la gauche ou la droite.



Déplacez l'enceinte de sorte que la vis se trouve dans cette position.

Fixez de nouveau le câble du haut-parleur au support

- 1 Retirez les huit vis du support ainsi que le filet du haut-parleur.

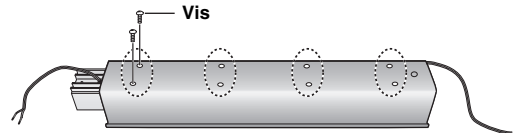

- 2 Positionnez le câble.

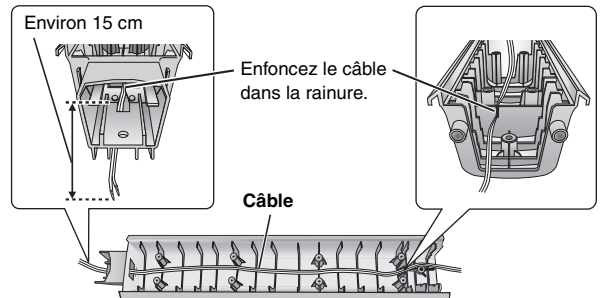

- 3 Fixez le filet du haut-parleur à l'aide des vis.

■ Mise en place des supports d'enceinte (non fournis)

[À l'exception des enceintes avant (**HT540** **HT990**) et des haut-parleurs surround (**HT990**)]

Avant d'acheter les supports, assurez-vous qu'ils remplissent les conditions suivantes.

Notez le diamètre et la longueur nécessaires pour les vis, ainsi que la distance entre les vis comme indiquée sur le schéma.

- Les supports doivent pouvoir supporter plus de 10 kg.
- Les supports doivent demeurer stables même lorsque les enceintes sont installées en position élevée.

Exemple: Haut-parleur central

Orifices des vis métalliques

Permettent de fixer les supports de l'enceinte

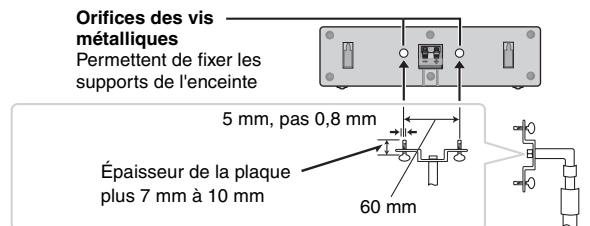

Support d'enceinte (non fourni)

La façon dont vous installez les enceintes peut affecter le rendu des graves et la qualité du champ sonore. Veuillez noter les points suivants:

- Placez les enceintes sur une base plane et solide.
 - Les graves risquent d'être excessivement amplifiés si vous placez les enceintes trop près du plancher, des murs ou des angles. Recouvrez les murs et fenêtres de rideaux épais.
 - Les enceintes gauche et droite sont interchangeables, à la différence des haut-parleurs avant et surround.
 - Placez les enceintes avant, et les haut-parleurs central et surround à peu près à la même distance par rapport à la position d'écoute.
- Les angles indiqués sur le schéma sont approximatifs.

HT540

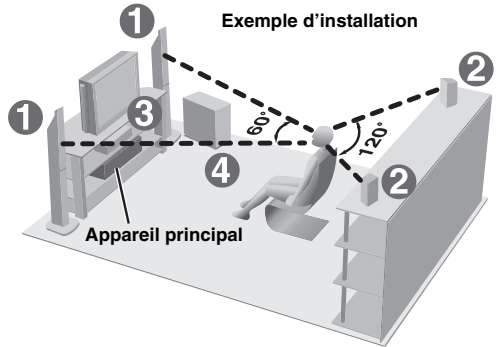
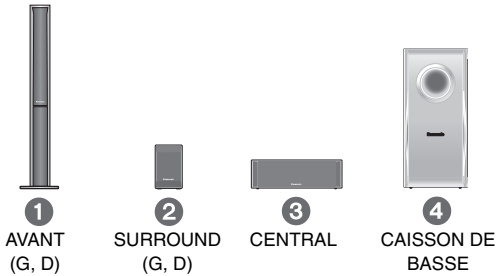

HT990

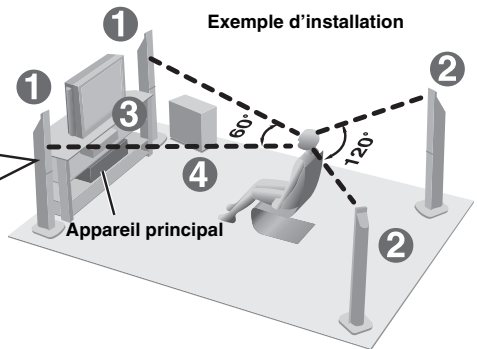
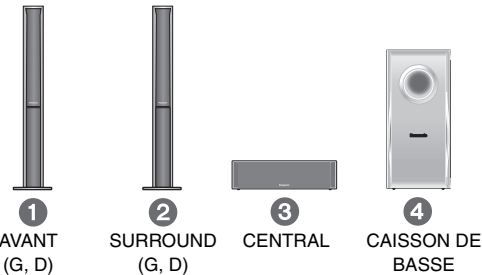

• Utilisez uniquement les enceintes fournies

L'utilisation d'autres enceintes peut endommager l'appareil et affecter la qualité sonore.

- Posez les enceintes sur une surface plane pour éviter qu'elles ne tombent. Prenez les précautions nécessaires pour empêcher les enceintes de tomber si vous ne pouvez pas les poser sur une surface plane.

- Ne touchez pas la zone maillée des enceintes.

Par exemple, HT540 Haut-parleur surround

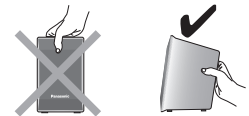

Appareil principal

Remarque

- Maintenez les enceintes à au moins 10 mm de l'appareil pour assurer une ventilation adéquate.
- Afin de permettre une ventilation adéquate et de maintenir un bon flux d'air autour de l'appareil principal, placez-le en laissant un espace d'au moins 5 cm de chaque côté.
- N'obstruez pas les orifices de ventilation de l'unité principale.

Haut-parleur central

- Si le haut-parleur central est placé directement sur le téléviseur, les vibrations générées par celui-ci risquent de brouiller l'image. Placez le haut-parleur central sur une tablette ou une étagère.
- Pour éviter que les enceintes ne tombent, ne les placez pas directement sur le téléviseur.

Caisson de basse

Placez-le à gauche ou à droite du téléviseur, sur le plancher ou sur une étagère solide, pour éviter qu'il ne provoque des vibrations. Prévoyez un espace d'environ 30 cm par rapport au téléviseur.

Attention

- Ne vous placez pas sur la base. Veillez à éloigner les enfants.

Par exemple, Enceinte avant



Remarques sur l'utilisation des enceintes

- Vous risquez d'endommager vos enceintes et de réduire leur durée de service si le niveau de volume est élevé sur des périodes prolongées.
- Pour éviter tout dommage, réduisez le volume dans les cas suivants:
 - Lorsque le son est déformé à la lecture.
 - Lorsque les enceintes résonnent à cause d'un tourne-disque, de parasites d'une émission FM, ou de signaux continus d'un oscillateur, d'un disque de test ou d'un appareil électronique.
 - Lorsque vous ajustez la qualité sonore.
 - Lorsque vous mettez l'appareil sous ou hors tension.

Si les couleurs sont anormales sur le téléviseur

Les enceintes avant et centrales sont conçues pour être utilisées près du téléviseur, mais il est possible que l'image soit déformée avec certains téléviseurs et selon la combinaison choisie pour l'installation.

Le cas échéant, laissez le téléviseur hors tension pendant environ 30 minutes.

La fonction de démagnétisation du téléviseur doit permettre de corriger le problème. S'il persiste, éloignez davantage les enceintes du téléviseur.

Attention

- L'appareil principal et les enceintes fournies doivent être utilisées uniquement de la manière indiquée ici. Sinon, vous risquez d'endommager l'amplificateur et/ou les enceintes et de provoquer un incendie. En cas de dommage ou de baisse subite de performance, consultez un réparateur qualifié.
- N'essayez pas d'autres méthodes que celles décrites dans le présent mode d'emploi pour fixer les enceintes aux murs.

ÉTAPE 3

Raccordement des enceintes

Câbles d'enceinte

HT540

- 1×câble court: Pour le haut-parleur central
- 2×câbles longs: Pour les haut-parleurs surround

HT990

- 1×câble court: Pour le haut-parleur central

2 Feuilles d'étiquettes pour câbles d'enceinte

- Apposez les étiquettes sur les câbles d'enceinte pour faciliter les raccordements.



⊗ Veillez à ne pas croiser (court-circuiter) ou inverser la polarité des câbles d'enceinte afin de ne pas endommager les enceintes.

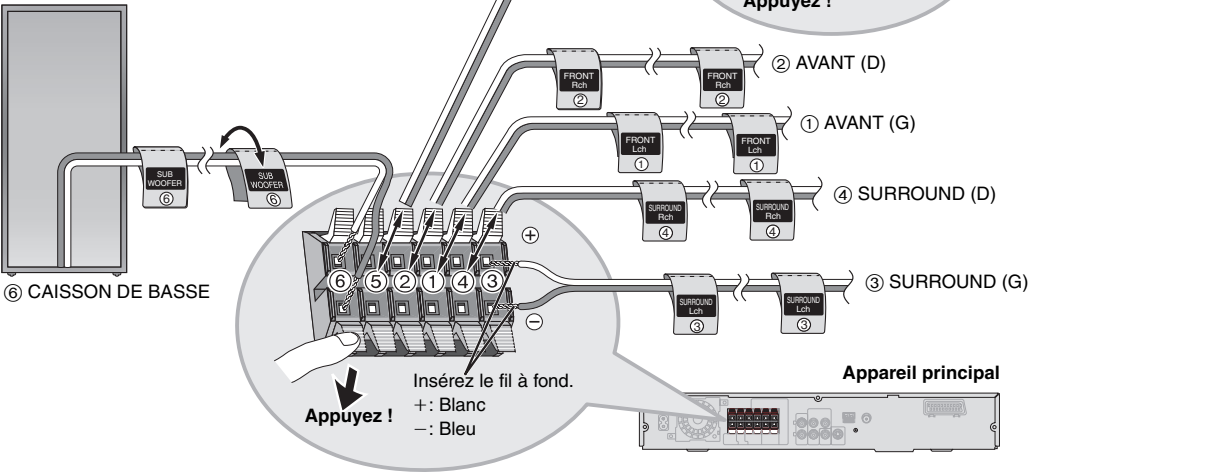

ÉTAPE 4

Raccordements audio et vidéo

- Ne raccordez pas l'appareil au téléviseur via un magnétoscope. L'image risquerait de ne pas s'afficher correctement en raison de la protection contre la copie.
- Éteignez le téléviseur avant d'effectuer le raccordement et consultez le mode d'emploi qui accompagne le téléviseur.

Câble vidéo



Raccordement audio de base

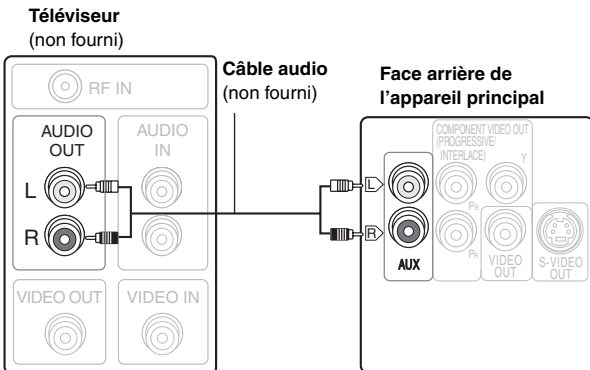

- Cette connexion audio vous permet de lire des supports audio à partir de votre téléviseur grâce à votre système de home cinéma. Reportez-vous à la rubrique "Commande d'autres composants" (→ page 31).

Raccordement vidéo de base

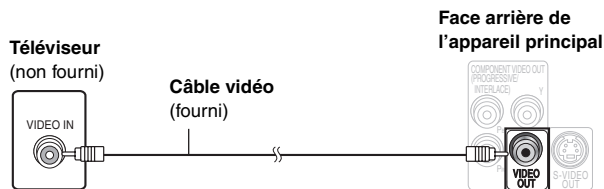

Autres raccordements vidéo permettant d'améliorer la qualité de l'image

COMPONENT VIDEO OUT

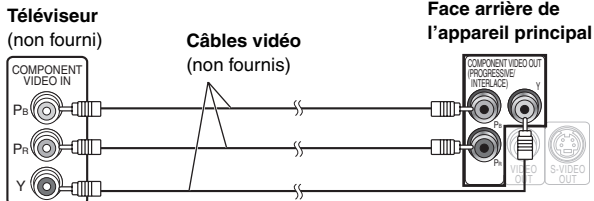

● Utilisation des bornes COMPONENT VIDEO OUT

Les bornes COMPONENT VIDEO OUT procurent une image d'une plus grande pureté que la borne S-VIDEO OUT. Ces bornes peuvent être utilisées pour la sortie entrelacée ou progressive. Lors du raccordement par ces bornes de sortie, les signaux de différence de couleurs (Pb/P_R) et le signal de luminance (Y) sont émis séparément, ce qui permet de reproduire les couleurs avec une grande fidélité.

- L'indication des bornes d'entrée vidéo composantes varie suivant le téléviseur ou l'écran de contrôle (exemples: Y/P_B/P_R, Y/B-Y/R-Y, Y/C_B/C_R). Raccordez ensemble les bornes de même couleur.
- Lors de ce raccordement, sélectionnez "Video/YPbPr" ou "S-Video/YPbPr" dans QUICK SETUP (→ page 11). Si "RGB/No Output" est sélectionné, le signal RVB est émis à partir de la borne SCART (AV), mais aucun signal n'est émis à partir des bornes de sortie vidéo du composant.

Pour utiliser le mode vidéo progressif

- Procédez au raccordement à un téléviseur compatible avec la sortie vidéo progressive.
- Réglez "Video Output Mode" sur "480p" ou "576p", puis suivez les instructions affichées sur l'écran de menu (→ page 21, Picture Menu).
- Les téléviseurs Panasonic équipés de bornes d'entrée 625 (576)/50i-50p, 525 (480)/60i-60p sont compatibles avec le mode vidéo progressif. Si le téléviseur utilisé est de marque différente, veuillez vous informer auprès du fabricant.

S-VIDEO OUT

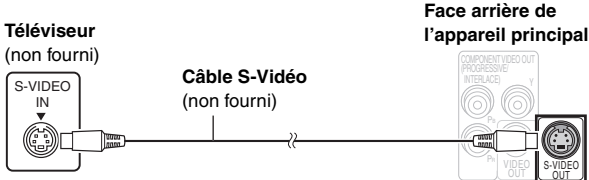

● Utilisation de la S-VIDEO OUT borne

En séparant les signaux de chrominance (C) et de luminance (Y), la borne S-VIDEO OUT procure une image plus nette que la borne VIDEO OUT. (Le résultat obtenu varie suivant le téléviseur utilisé.)

SCART

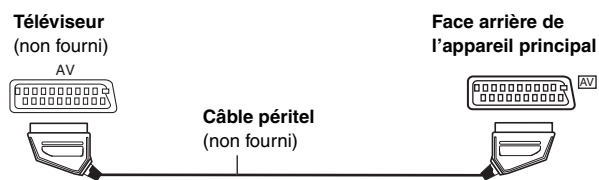

● Utilisation de la SCART (AV) borne

Pour améliorer la qualité de l'image, vous pouvez commuter la sortie du signal vidéo de la borne SCART (AV) de "Video" vers "S-Video" ou "RGB" suivant le type de téléviseur utilisé. Sélectionnez "S-Video/YPbPr" ou "RGB/No Output" dans QUICK SETUP (→ page 11). Cette connexion vous permet également de lire des supports audio à partir de votre téléviseur grâce à votre système de home cinéma. Reportez-vous à la rubrique "Commande d'autres composants" (→ page 31).

■ Raccordement du décodeur TV par câble ou du magnétoscope

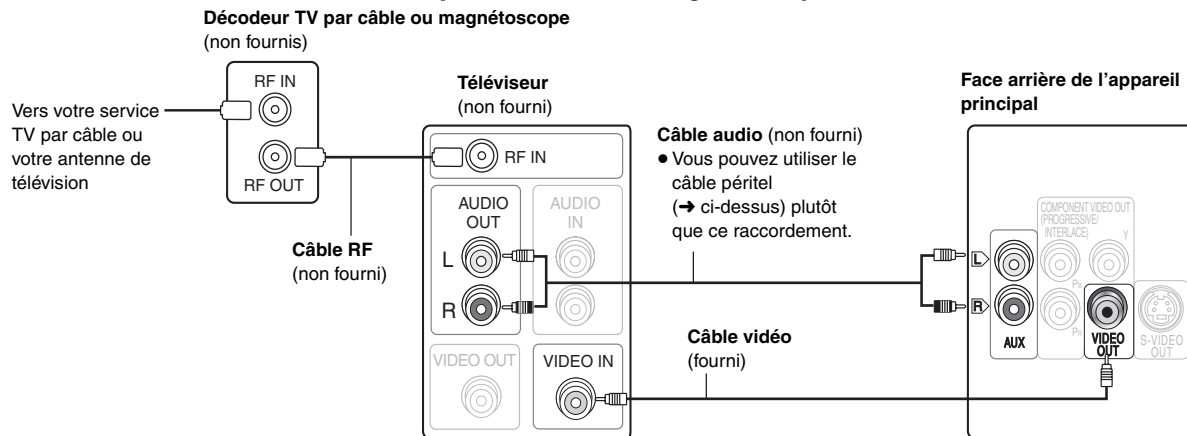

- Vous pouvez utiliser le câble péritel (→ ci-dessus) plutôt que ce raccordement.

ÉTAPE 5

Raccordements du cordon d'alimentation et de la radio

Antenne-cadre AM



Antenne FM intérieure



Cordon d'alimentation



- Ne branchez le cordon d'alimentation au secteur qu'après avoir effectué tous les raccordements.
- Utilisation d'une antenne extérieure (en option) (→ page 27).

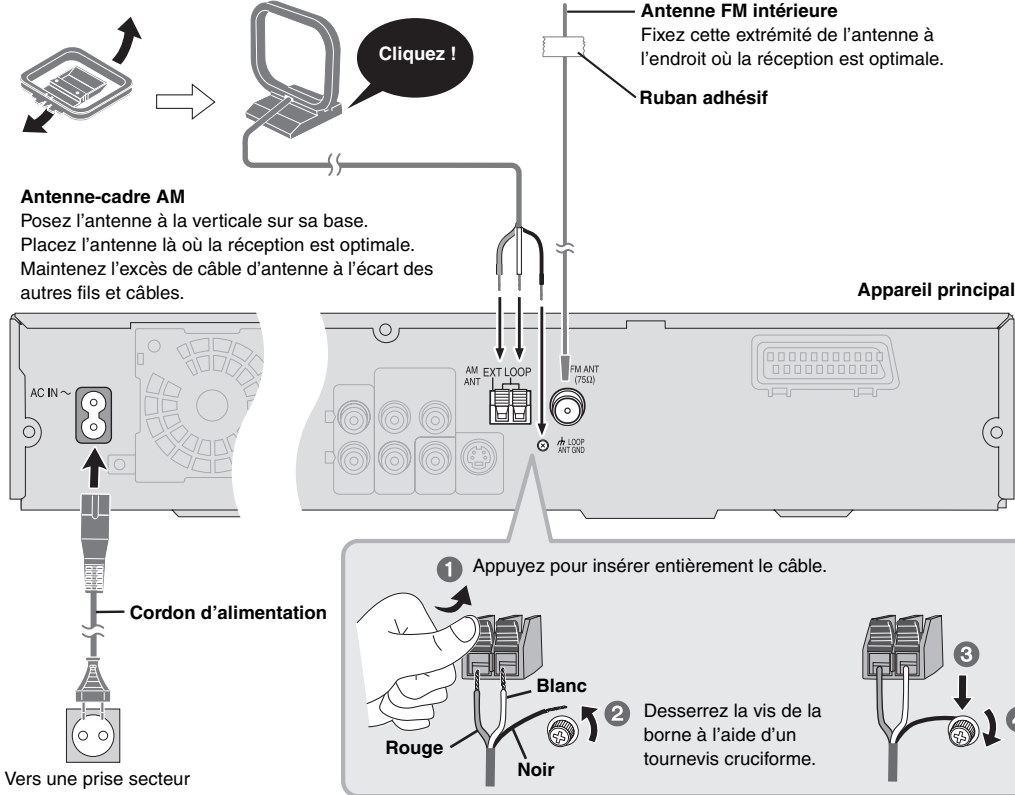

Vers une prise secteur

Économie d'énergie

Même lorsqu'il est hors tension, l'appareil principal consomme une petite quantité d'énergie (environ 0,5 W). Pour économiser l'énergie lorsque l'appareil doit demeurer inutilisé pour une période prolongée, débranchez-le de la prise secteur.

Il faudra rétablir certains éléments de la mémoire après avoir rebranché l'appareil.

Remarque

Le cordon d'alimentation fourni ne doit être utilisé qu'avec cet appareil. Ne l'utilisez avec aucun autre appareil. En outre, n'utilisez pas de cordons prévus pour d'autres appareils avec cet appareil.

ÉTAPE 6

Préparation de la télécommande

Télécommande

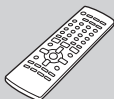

Piles



- 2 Insérez les piles en faisant correspondre les polarités (+ et -) avec celles de la télécommande.

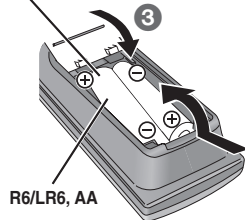

- 1 • Ne pas utiliser de piles de type rechargeable.

Ne pas:

- utiliser ensemble des piles usées et des piles neuves.
 - utiliser ensemble des piles de types différents.
 - chauffer les piles ou les exposer à une flamme.
 - démonter ou court-circuiter les piles.
 - essayer de charger des piles alcalines ou au manganèse.
 - utiliser des piles dont le revêtement a été retiré.
- Une mauvaise manipulation des piles peut entraîner une fuite d'électrolyte, ce qui risque d'endommager gravement la télécommande.

Retirez les piles si la télécommande doit demeurer inutilisée pendant une période prolongée. Rangez-les dans un endroit frais et sombre.

■ Utilisation

Pointez la télécommande vers le capteur de signal de télécommande (→ page 11), en évitant les obstacles, à une distance maximale de 7 mètres directement en face de l'appareil.

L'écran QUICK SETUP vous aide à effectuer les réglages nécessaires.

Pour afficher l'image sur l'appareil principal, allumez votre téléviseur et modifiez son mode d'entrée vidéo (par exemple, VIDÉO 1, AV 1, etc.).

- Pour modifier le mode d'entrée vidéo de votre téléviseur, reportez-vous à son mode d'emploi.
- Cette télécommande permet d'exécuter certaines commandes de base du téléviseur (→ page 31).

1	2	3	4	5	6
			 Sélectionner ENTER VALIDER RETURN		
Mettez l'appareil sous tension.	Sélectionnez "DVD/CD".	Appuyez et maintenez enfoncé pour afficher l'écran QUICK SETUP.	Suivez les instructions des messages et effectuez les réglages.	Appuyez pour terminer QUICK SETUP.	Appuyez de manière continue pour quitter.

Pour modifier ces réglages ultérieurement

Sélectionnez "QUICK SETUP" dans l'onglet "Others" (→ page 24).

Guide des commandes

L'illustration présente SC-HT540.

Voir la référence des pages entre parenthèses.

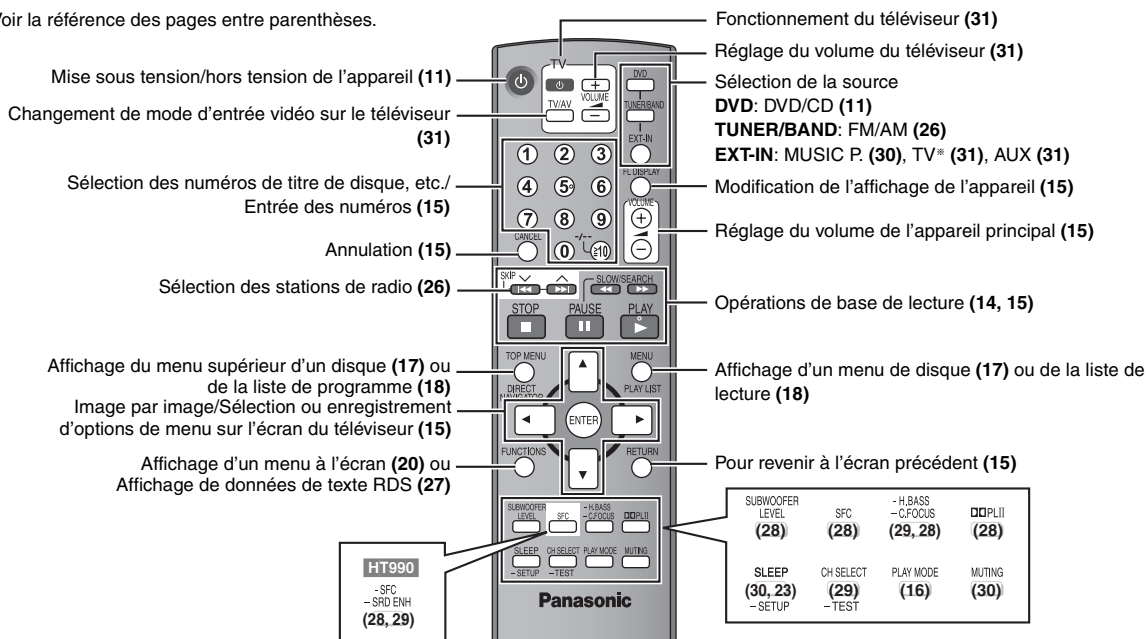

Pour utiliser les fonctions indiquées par "—", procédez comme suit:

Appuyez sur la touche et maintenez-la enfoncée pendant au moins 2 secondes.

L'illustration présente SC-HT990.

Interrupteur de veille/marche [⏻/⏻]

Appuyez sur cet interrupteur pour commuter l'appareil du mode veille au mode de marche et inversement. En mode veille, l'appareil continue de consommer une petite quantité de courant. (14)

MUSIC PORT

Raccordement d'un périphérique externe (30)

SURROUND ENHANCER (HT990 uniquement)

Amélioration de l'effet sonore surround (14) Affichage

▲ OPEN/CLOSE

Ouverture/fermeture du tiroir de disque (14)

◀◀/▶▶, ▶▶▶▶ / ∨ TUNING ▲
Saut ou lecture par ralenti-recherche (14)/
Sélection des stations de radio (26)



Témoin d'alimentation secteur [AC IN]

Ce témoin s'allume lorsque l'appareil est raccordé au secteur.

■ / -TUNE MODE / —FM MODE

Arrêt de la lecture (14)/Sélection du mode syntonisation (26)
Réglage de l'état de réception sur la bande FM (26)

▶ / MEMORY

Lecture de disques (14)/Mémoire des stations de radio de réception (26)







SELECTOR (26)

DVD/CD→FM→AM→TV*→AUX→MUSIC P. →
Retour à DVD/CD

* "TV" fonctionne uniquement lorsque le câble péritel est raccordé (→ page 9).

Disques dont la lecture est possible

Les commandes du présent mode d'emploi sont principalement décrites selon les formats utilisés. Les icônes telles que **DVD-V** indiquent le type de format.

	DVD vidéo DVD-V —
	DVD audio DVD-A DVD-V • DVD-V Certains disques DVD audio comportent du contenu DVD vidéo. Pour lire du contenu DVD vidéo, sélectionnez "Play as DVD-Video" dans Other Menu (→ page 22).
	CD vidéo VCD • Notamment SVCD (conforme à IEC62107)
	DVD-RAM DVD-VR MP3 JPEG MPEG4 DivX ^{#1} • DVD-VR Enregistrement avec les dispositifs utilisant la version 1.1 du format d'enregistrement vidéo (norme unifiée d'enregistrement vidéo), tels que les enregistreurs DVD vidéo, les caméscopes DVD, les ordinateurs, etc. • JPEG Enregistré avec plusieurs caméscopes SD ou des enregistreurs DVD vidéo Panasonic utilisant la norme DCF (Design rule for Camera File system) version 1.0. • MPEG4 Enregistrement avec plusieurs caméscopes SD ou des enregistreurs de DVD vidéo Panasonic [conformes aux spécifications SD VIDEO (norme ASF)/MPEG4 (Simple Profile) du système vidéo/audio G.726].
 	DVD-R (DVD vidéo) ^{#2} / DVD-RW (DVD vidéo) DVD-V • Disques enregistrés et finalisés ^{#3} sur des enregistreurs de DVD vidéo ou des caméscopes DVD. DVD-R (VR) ^{#2} / DVD-RW (VR) DVD-VR • Les disques enregistrés et finalisés ^{#3} sur des enregistreurs de DVD vidéo ou des caméscopes DVD à l'aide de la version 1.1 (ou 1.2 pour les DVD-R DL uniquement) du format d'enregistrement vidéo (norme d'enregistrement vidéo unifiée). DVD-R/DVD-RW MP3 JPEG MPEG4 DivX ^{#1} • Après l'enregistrement, finalisez ^{#3} le disque.
—	+R (Vidéo) ^{#2} / +RW (Vidéo) DVD-V • Disques enregistrés et finalisés ^{#3} sur des enregistreurs de DVD vidéo ou des caméscopes DVD.
	CD CD WMA MP3 JPEG VCD MPEG4 DivX ^{#1} • Cet appareil peut lire les CD-R/RW enregistrés selon les formats indiqués ci-dessus. Après l'enregistrement, fermer les sessions ou finaliser ^{#3} le disque. • CD Cet appareil est compatible avec HDCD, mais ne prend pas en charge la fonction Peak Extend (permettant d'élargir la gamme dynamique de signaux de haut niveau). Les CD de format HDCD étant codés à 20 bits, leur qualité sonore est supérieure à celle de tous les autres CD, codés à 16 bits. • WMA MP3 JPEG Cet appareil lit également des disques HighMAT. • WMA Cet appareil ne prend pas en charge Multiple Bit Rate (MBR: un fichier dans lequel un même contenu est compressé à des débits binaires différents).

^{#1} Les fonctions ajoutées au DivX Ultra ne sont pas prises en charges.

^{#2} Inclut les disques une face, double-couche.

^{#3} Processus permettant la lecture sur les appareils compatibles.

• Il peut s'avérer impossible de lire tous les disques indiqués ci-dessus dans certains cas en raison du type de disque ou de l'état de l'enregistrement.

■ Disques dont la lecture n'est pas possible

DVD-RW version 1.0, DVD-ROM, CD-ROM, CDV, CD-G, SACD et Photo CD, DVD-RAM qui ne peuvent pas être retirés de leur cartouche, DVD-RAM de 2,6 Go et 5,2 Go et "Chaoji VCD" disponibles sur le marché, y compris les CVD, DVCD et SVCD non-conformes à la norme IEC62107.

■ Systèmes vidéo

- Cet appareil peut lire les formats PAL et NTSC, à condition que le système vidéo du téléviseur corresponde à celui du disque.
- Les disques PAL ne s'affichent pas correctement sur un téléviseur NTSC.
- Cet appareil peut convertir les signaux NTSC au format PAL 60 pour l'affichage sur un téléviseur PAL (→ page 24, "NTSC Disc Output" dans l'onglet "Video").

Précaution relative au disque

■ Pour nettoyer les disques

Passez un chiffon humide, puis essuyez avec un chiffon sec.

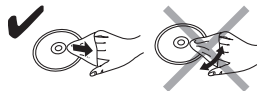

■ Précautions à prendre pour manipuler les disques

- Ne fixez ni étiquette ni autocollant sur les disques. Cela risquerait de faire gondoler le disque et de le rendre inutilisable.
- Évitez d'écrire sur la face imprimée du disque avec un stylo à bille ou tout autre instrument d'écriture.
- N'utilisez aucun solvant, tel que vaporisateur de nettoyant à disque, benzine, diluant, liquide de protection antistatique, etc.
- N'utilisez pas de protecteurs ou de caches anti-rayures.
- N'utilisez pas les disques suivants:
 - Disques dont les autocollants ou étiquettes retirés ont laissé un morceau d'adhésif exposé (comme sur les disques loués, etc.)
 - Disques très gondolés ou fissurés.
 - Disques de forme irrégulière, comme ceux en forme de cœur.

Entretien

Nettoyez cet appareil avec un chiffon doux et sec.

- N'utilisez jamais d'alcool, de diluant à peinture ou de benzine pour nettoyer cet appareil.
- Avant d'utiliser un chiffon imprégné chimiquement, lisez attentivement les instructions qui l'accompagnent.

N'utiliser aucun des produits de nettoyage de lentille laser disponibles actuellement sur le marché car cela risque d'entraîner des dysfonctionnements. Le nettoyage de la lentille de lecture n'est généralement pas nécessaire bien que cela dépende de l'environnement d'utilisation.

Avant de déplacer l'appareil, assurez-vous que le tiroir de disque est vide. Sinon, vous risquez d'endommager gravement le disque et l'appareil.

Décodeur

Un décodeur ramène les signaux audio codés des disques DVD à leur format normal. Cette opération est appelée décodage.

DivX

DivX est une technologie très répandue créée par DivX, Inc. Le contenu vidéo des fichiers média DivX est compressé pour réduire la taille du fichier tout en conservant une qualité d'image élevée.

Dolby Digital

Procédé de codage de signaux numériques mis au point par Dolby Laboratories. Outre le signal audio stéréo (2 canaux), ces signaux peuvent également être de type audio multi-canaux. Grâce à ce procédé, une grande quantité d'informations audio peut être enregistrée sur un seul disque.

DTS (Digital Theater Systems)

Ce système surround est utilisé dans de nombreuses salles de cinéma, aux quatre coins du globe. Il offre une bonne séparation des canaux, rendant possible des effets sonores réalistes.

Gamme dynamique

La gamme dynamique est la différence entre le plus bas niveau sonore pouvant être perçu au-dessus du bruit de l'appareil et le plus haut niveau sonore avant qu'une distorsion ne se produise.

Film et vidéo

Les DVD vidéo sont enregistrés au format film ou vidéo. Cet appareil peut déterminer le type de format a été utilisé, puis il utilise la méthode de sortie progressive la mieux adaptée.

Film: Enregistré au rythme de 25 images par seconde (disques PAL) ou 24 images par seconde (disques NTSC). (Ainsi que les disques NTSC enregistrés au rythme de 30 images par seconde).
Convient généralement aux films de cinéma.

Vidéo: Enregistré au rythme de 25 images/50 trames par seconde (disques PAL) ou 30 images/60 trames par seconde (disques NTSC). Convient généralement aux programmes de théâtre télévisé ou d'animation.

Image fixe et trame fixe

Les images animées des films sont obtenues par assemblage d'images fixes. Environ 30 images sont affichées par seconde. Une image est composée de deux trames. Un téléviseur ordinaire affiche ces trames l'une après l'autre pour créer des images. Une image fixe est affichée lorsque vous mettez un film sur pause. Une image fixe est composée de deux trames alternées, si bien que l'image peut paraître floue, mais la qualité générale est élevée. Une trame fixe n'est pas floue, mais elle ne comporte que la moitié des informations d'une image fixe, de sorte que la qualité d'image est inférieure.

I/P/B

MPEG 2, standard de compression vidéo adopté pour le DVD vidéo, code les images en utilisant les trois types d'image suivants.

I: Image intra

Cette image offre la meilleure qualité d'image et c'est donc celle que vous devez utiliser pour le réglage de l'image.

P: Image prédite

Cette image est calculée d'après les images I ou P qui la précèdent.

B: Image prédite bidirectionnelle

Cette image est calculée d'après les images I et P qui la précèdent et la suivent, et c'est donc celle qui comporte le moins d'informations.

JPEG (Joint Photographic Experts Group)

Il s'agit d'un système utilisé pour la compression/le décodage des images fixes en couleur. Si vous sélectionnez JPEG comme système de stockage sur les appareil photos numériques, etc., les données seront compressées à 1/10–1/100 de leur taille d'origine. Les avantages de JPEG sont une moindre détérioration au niveau de la qualité de l'image étant donnée le degré de compression.

PCM linéaire (modulation par impulsions codées)

Il s'agit de signaux numériques non compressés, similaires à ceux des CD.

MP3 (MPEG Audio Layer 3)

Méthode de compression audio pour une compression atteignant environ un dixième de sa taille sans perte considérable de qualité audio.

MPEG4

Système de compression principalement utilisé pour les appareils mobiles et les réseaux, permettant un enregistrement hautement efficace à un faible débit binaire.

Commande de lecture (PBC)

Si un CD vidéo est doté de la fonction de commande de lecture, vous pouvez sélectionner des scènes et des informations à l'aide des menus.

Progressif/entrelacé

La norme de signal vidéo PAL comporte 576 lignes de balayage entrelacées (i), alors que le balayage progressif, appelé 576p, utilise deux fois plus de lignes de balayage.

Pour la norme NTSC, on parle respectivement de 480i et 480p.

Grâce à la sortie progressive, vous pouvez profiter de la vidéo haute résolution enregistrée sur un support tel qu'un DVD vidéo.

Pour profiter de la vidéo progressive, vous devez disposer d'un téléviseur compatible.

Fréquence d'échantillonnage

L'échantillonnage désigne la conversion en chiffres (codage numérique) de hauteurs d'ondes sonores (signal analogique) capturées à intervalles donnés. La fréquence d'échantillonnage désigne le nombre d'échantillons capturés par seconde, de sorte que plus ce nombre est élevé, plus la reproduction du son est fidèle à l'original.

WMA (Windows Media™ Audio)

WMA est un format de compression mis au point par Microsoft Corporation. La qualité sonore est identique à celle du MP3 mais les fichiers sont de plus petite taille.



Lecture de base

Pour afficher l'image sur l'appareil principal, allumez votre téléviseur et modifiez son mode d'entrée vidéo (par exemple, VIDÉO 1, AV 1, etc.).

- Pour modifier le mode d'entrée vidéo de votre téléviseur, reportez-vous à son mode d'emploi.

Utilisation de l'appareil principal

L'illustration présente SC-HT990.

1 Mettez l'appareil sous tension.



2 Sélectionner "DVD/CD".

SELECTOR



- Sélectionner "AUX" ou "TV" pour utiliser le magnétoscope, le téléviseur ou les programmes TV du câble. (Reportez-vous à la page 9 pour savoir quels raccords effectuer.)

3 Ouvrez le tiroir de disque.

OPEN/CLOSE



4 Insérez le disque.

- S'il s'agit d'un disque à double face, placez-le en orientant vers le haut la face qui porte l'étiquette du contenu que vous souhaitez lire.
- Pour les DVD-RAM, retirez le disque de sa cartouche avant de l'utiliser.

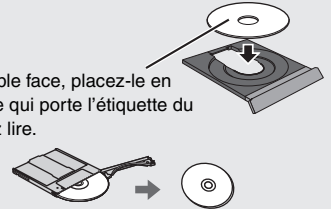

SURROUND ENHANCER
(→ page 29)

■ (Arrêt)



5 Lancez la lecture.



Le tiroir se ferme automatiquement.

Pour modifier la qualité sonore → page 28

6 Réglage du volume

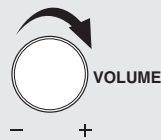

Appuyez pour sauter.
Appuyez de manière continue pour

- effectuer une recherche pendant la lecture
- démarrer le ralenti pendant la pause (**Partie de film**)
- Appuyez sur [▶] (Lire) pour lancer la lecture normale.



Remarque

- Les disques continuent de tourner pendant que les menus s'affichent. Pour préserver le moteur de l'appareil et l'écran de votre téléviseur, appuyez sur [■] (Arrêt) lorsque vous n'utilisez plus les menus.
- Le nombre total de titres peut ne pas s'afficher correctement sur +R/+RW.

Utilisation de la télécommande

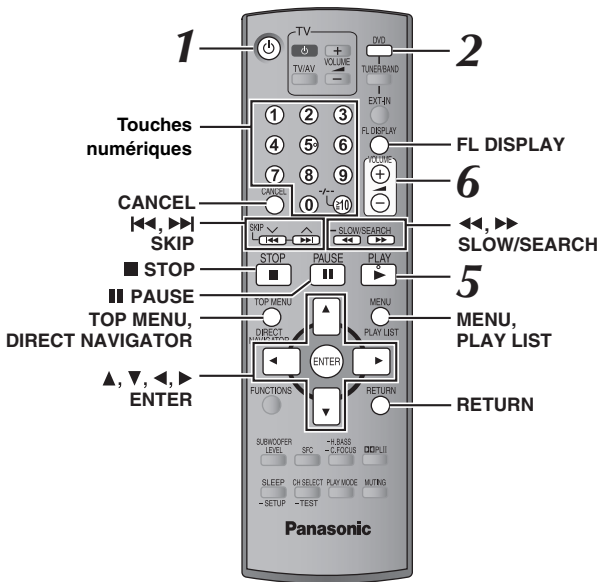

Sélectionner

Sélection d'éléments à l'écran

↑ Sélectionner
← ENTER →
↓ Valider

Pour saisir le numéro

1 2 3
4 5 6
7 8 9
0 (≠10)

ENTER

CANCEL

DVD-VR | DVD-A | DVD-V | VCD | CD
Pour sélectionner 12:
[≥10] → [1] → [2]

VCD avec commande de lecture
Appuyez sur [■ STOP] pour annuler la fonction PBC, puis appuyez sur les touches numériques.

WMA | MP3 | JPEG | MPEG4 | DivX
Exemple: Pour sélectionner 123:
[1] → [2] → [3] → [ENTER]

- Appuyez sur [CANCEL] pour annuler la saisie du (des) nombre(s).

Arrêt

STOP

■

La position est mise en mémoire pendant que "RESUME" apparaît sur l'afficheur.

- Appuyez sur [▶ PLAY] pour poursuivre.
- Appuyez de nouveau sur [■ STOP] pour effacer la position.

Pause

PAUSE

⏸

- Appuyez sur [▶ PLAY] pour reprendre la lecture.

Saut

SKIP

⏮ ⏭

↑
← ENTER →
↓

- WMA | MP3 | JPEG | MPEG4 | DivX**
[Cette fonction est inopérante pendant la lecture programmée et la lecture aléatoire (→ page 16).]
- [▲, ▼]: Saut de groupe
- [◀, ▶]: Saut de contenu

Recherche (pendant la lecture)

Ralenti (pendant la pause)

SLOW/SEARCH

⏮ ⏭

- Jusqu'à 5 étapes.
- Appuyez sur [▶ PLAY] pour lancer la lecture normale.
- VCD** Ralenti: vers l'avant uniquement.
- MPEG4 | DivX** Ralenti: ne fonctionne pas.

Image par image (pendant la pause)

↑
← ENTER →
↓

DVD-A (Partie de film)
DVD-VR | DVD-V | VCD

- VCD** Vers l'avant uniquement.

Menu de disque

TOP MENU

○

DIRECT NAVIGATOR

MENU

○

PLAY LIST

RETURN

○

DVD-A | DVD-V
Affiche le menu supérieur d'un disque.

DVD-VR
Appuyez sur ce bouton pour afficher les programmes (→ page 18).

DVD-V
Présente le menu d'un disque.

DVD-VR
Appuyez sur ce bouton pour afficher une liste de lecture (→ page 18).

VCD avec commande de lecture
Présente le menu d'un disque.

Pour revenir à l'écran précédent

RETURN

○

Afficheur de l'appareil principal

FL DISPLAY

○

DVD-VR | DVD-A | DVD-V | WMA | MP3 | MPEG4 | DivX
Affichage du temps
↔ Affichage des informations (par exemple, **DVD-VR** Numéro de programme)

JPEG
Lorsque le diaporama (→ page 20) est activé:
SLIDE ↔ Numéro de contenu
Lorsque le diaporama est désactivé:
PLAY ↔ Numéro de contenu



Lecture de base

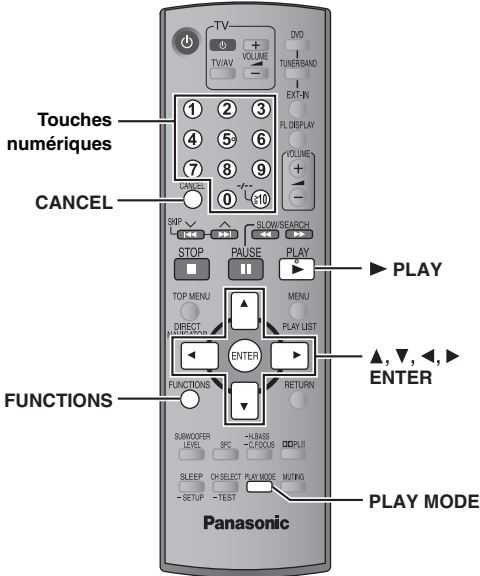

Affichage de l'état de la lecture en cours

FUNCTIONS

Appuyez sur [FUNCTIONS].

À chaque pression sur la touche:

Menu principal (→ page 20) → Fonctions de base → Détails
 ↑ désactivé (pas d'affichage à l'écran) ←

Fonctions de base (Basics)

Exemple: [DVD-V] Numéro en cours de lecture Temps de lecture écoulé

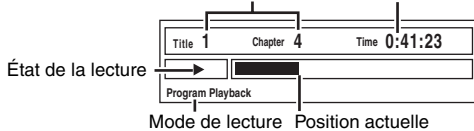

Détails (Details)

Exemple: [DVD-V]

■ Details-DVD-Video	
Informations audio	Audio 1 ---DTS 3/2.1ch
Informations sur les sous-titres	Subtitle ---
Informations sur l'angle	Angle 1/1
Aspect du titre en cours	Source Aspect 4:3
Temps de lecture total du titre en cours	Title Total Time 0:54:28

- [MPEG4] [DivX] En cours de recherche, les informations vidéo et audio ne sont pas affichées.

Lecture de tous les groupes, lecture programmée et lecture aléatoire

PLAY MODE

- La sélection de la commande "Play as Data Disc" dans Other Menu (→ page 22) sera effective si les fonctions suivantes ne sont pas disponibles pour la lecture du contenu WMA, MP3, JPEG, MPEG4 ou DivX vidéo.
- [DVD-V] La lecture de certains éléments n'est pas possible même si vous les avez programmés.
- [DVD-A] Certains disques contiennent des groupes additionnels. Si un écran de saisie du mot de passe apparaît après la sélection d'un groupe, saisissez le mot de passe au moyen des touches numériques pour lire les groupes additionnels. Reportez-vous également au boîtier du disque.

Appuyez sur [PLAY MODE] lorsque l'appareil est à l'arrêt.

Les écrans de lecture programmée, aléatoire et de tous les groupes apparaissent séquentiellement.

Tous les groupes ([DVD-A]) → Lecture programmée → Lecture aléatoire
 ↑ désactivé (lecture normale) ←

Pour quitter le mode de lecture de tous les groupes, de lecture programmée et de lecture aléatoire

Appuyez plusieurs fois sur [PLAY MODE] lorsque l'appareil est à l'arrêt.

Lecture de tous les groupes

[DVD-A]

Appuyez sur [▶ PLAY].

All Group Playback

Press PLAY to start

Lecture programmée (jusqu'à 32 éléments)

1 Appuyez sur les touches numériques pour sélectionner l'élément.

([WMA] [MP3] [JPEG] [MPEG4] [DivX]) Appuyez sur [ENTER] pour enregistrer la sélection.)

Exemple: [DVD-V]

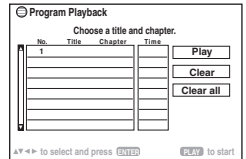

- Répétez la procédure pour programmer d'autres éléments.
- Pour sélectionner un numéro à 2 chiffres

Exemple: Pour sélectionner 12: [≥10] → [1] → [2]

[WMA] [MP3] [JPEG] [MPEG4] [DivX] [1] → [2] → [ENTER]

2 Appuyez sur [▶ PLAY].

Pour sélectionner un élément à l'aide des boutons curseur

Appuyez sur [ENTER] et [▲, ▼] pour sélectionner un élément, puis appuyez de nouveau sur [ENTER] pour enregistrer.

Pour sélectionner tous les éléments

Lorsque le champ "Chapter", "Track" ou "Content" est sélectionné, appuyez sur [▲, ▼] pour sélectionner "ALL". Puis appuyez de nouveau sur [ENTER] pour enregistrer.

Exemple: [DVD-V]

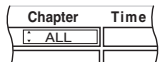

Pour modifier le programme sélectionné

- 1 Appuyez sur [▲, ▼] pour sélectionner le numéro de programme.
- 2 Appuyez sur les touches numériques pour modifier chaque élément.

([WMA] [MP3] [JPEG] [MPEG4] [DivX]) Appuyez sur [ENTER] pour enregistrer la sélection.)

Pour effacer le programme sélectionné

- 1 Appuyez sur [▲, ▼] pour sélectionner le numéro de programme.
- 2 Appuyez sur [CANCEL] (ou appuyez sur [▲, ▼, ◀, ▶]) pour sélectionner "Clear" et appuyez sur [ENTER].

Pour effacer le programme entier

Sélectionnez "Clear all" à l'aide de [▲, ▼, ◀, ▶] et appuyez sur [ENTER]. Le programme entier est également effacé si vous ouvrez le tiroir de disque, mettez l'appareil hors tension ou sélectionnez une autre source.

Lecture aléatoire

1 [DVD-A] [DVD-V] [WMA] [MP3] [JPEG] [MPEG4] [DivX] Appuyez sur les touches numériques pour sélectionner un groupe ou un titre.

([WMA] [MP3] [JPEG] [MPEG4] [DivX]) Appuyez sur [ENTER] pour enregistrer la sélection.)

Exemple: [DVD-V]

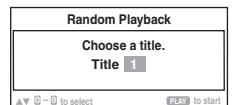

[DVD-A]

- Pour entrer tous les groupes, appuyez sur [◀, ▶] afin de sélectionner "All" et appuyez sur [ENTER].

- Pour retirer un groupe de la sélection, appuyez sur les touches numériques correspondant au groupe à effacer.

2 Appuyez sur [▶ PLAY].

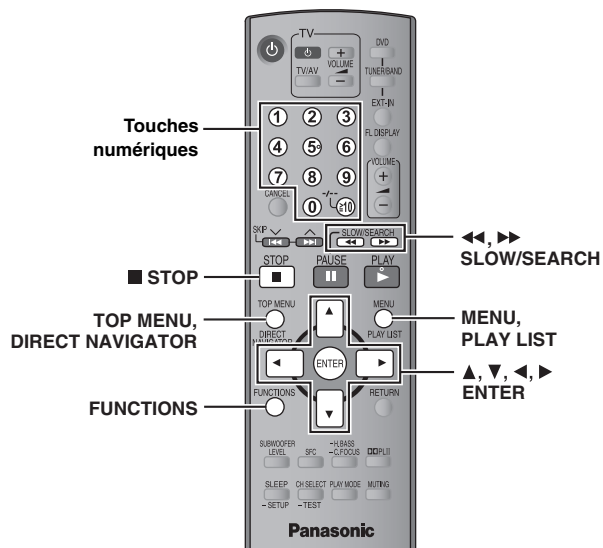

Utilisation du sous-menu

① Pendant que Navigation Menu est affiché Appuyez sur [FUNCTIONS].

② Appuyez sur [▲, ▼] pour sélectionner un élément, puis appuyez sur [ENTER].

Les options affichées varient suivant le type de disque.

Multi	Les groupes et les contenus sont affichés.
List	Contenu uniquement
Tree	Groupes uniquement
Thumbnail	Images miniatures [JPEG]
Next group	Pour aller dans le groupe suivant
Previous group	Pour revenir dans le groupe précédent
All	WMA/MP3, JPEG, MPEG4 et DivX vidéo
Audio	WMA/MP3 uniquement.
Picture	JPEG uniquement.
Video	MPEG4 et DivX vidéo uniquement
Help display	Pour basculer entre les messages d'aide et l'indicateur du temps de lecture écoulé
Find	Pour faire une recherche sur un titre de contenu ou de groupe (→ ci-dessous)

Lecture des disques de données

WMA MP3 JPEG MPEG4 DivX



La sélection de la commande "Play as Data Disc" dans Other Menu (→ page 22) sera effective si les fonctions suivantes ne sont pas disponibles pour la lecture du contenu WMA, MP3, JPEG, MPEG4 ou DivX vidéo.

• Lectures de disques HighMAT™ (→ page 18)

Lecture des éléments dans l'ordre (Playback Menu)

1 Appuyez sur [TOP MENU].

• Pour quitter l'écran, appuyez sur [TOP MENU].

Exemple:

Playback Menu	
Tous les contenus	All Total 434
WMA/MP3	Audio Total 7
JPEG	Picture Total 427
MPEG4 et DivX vidéo	Video Total 2

Alt to select and press. OK

2 Appuyez sur [▲, ▼] pour sélectionner "All", "Audio", "Picture" ou "Video" et appuyez sur [ENTER].

Lecture à partir de l'élément sélectionné (Navigation Menu)

1 Appuyez sur [MENU].

• Pour quitter l'écran, appuyez sur [MENU].

Exemple:

Navigation Menu	
002 My favorite2/005 Japanese/001 Lady Starfish	001 Lady Starfish
001 My favorite1	002 Live on stage
002 My favorite2	003 Japanese
001 Brazilian	004 Sharpson
002 Chinese	005 Japanese
004 Sharpson	006 Philippine
005 Japanese	008 Swedish
006 Philippine	
007 Philippine	
008 Swedish	

Group 005/023 Content 0001/0004

Numéro de groupe et de contenu en cours de lecture

○ : JPEG
 🎧 : WMA/MP3
 📺 : MPEG4 et DivX vidéo

Numéro actuellement sélectionné

2 Appuyez sur [◀] suivi de [▲, ▼] pour sélectionner le groupe, puis appuyez sur [ENTER].

3 Pour lire le contenu d'un groupe dans l'ordre Appuyez sur [ENTER].

Pour lancer la lecture à partir du contenu sélectionné

Appuyez sur [▲, ▼] pour sélectionner et appuyez sur [ENTER].

Recherche sur un titre de contenu ou de groupe

Mettez en surbrillance un titre de groupe pour rechercher le groupe, ou un titre de contenu pour rechercher son contenu.

① Lorsque le sous-menu est affiché (→ ci-dessus)

Appuyez sur [▲, ▼] pour sélectionner "Find", puis appuyez sur [ENTER].



② Appuyez sur [▲, ▼] pour sélectionner un caractère, puis appuyez sur [ENTER].

• Répétez l'opération pour saisir un autre caractère.

• La recherche s'applique également aux caractères en minuscule.

• Appuyez sur [◀▶ SLOW/SEARCH] pour sauter entre A, E, I, O et U.

• Appuyez sur [◀] pour effacer un caractère.

• Laissez l'astérisque (*) pour rechercher les titres contenant le caractère saisi.

• Effacez l'astérisque (*) pour rechercher les titres commençant par le caractère saisi. Pour ajouter de nouveau l'astérisque (*), affichez de nouveau le sous-menu et sélectionnez "Find".

③ Appuyez sur [▶] pour sélectionner "Find", puis appuyez sur [ENTER].

L'écran de résultat de recherche apparaît.

④ Appuyez sur [▲, ▼] pour sélectionner le contenu ou le groupe, puis appuyez sur [ENTER].

(Suite à la page suivante)

Pour écouter du contenu WMA/MP3 lors de l'affichage d'une image JPEG à l'écran, sélectionnez d'abord un fichier JPEG, puis sélectionnez le contenu audio.

(Cela ne fonctionne pas dans l'ordre inverse.)

Sélection d'une piste à l'aide du texte du CD

CD

TOP MENU / MENU



Les titres apparaissent avec la lecture du disque contenant le texte CD.

1 Appuyez sur [TOP MENU] ou [MENU].

- Pour quitter l'écran, appuyez sur [TOP MENU] ou [MENU].

Exemple: texte CD

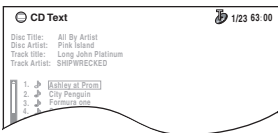

2 Appuyez sur [▲, ▼] pour sélectionner la piste et appuyez sur [ENTER].

- Appuyez sur [FUNCTIONS] pour afficher la condition de lecture et la position actuelle.

Lectures de disques HighMAT™

WMA MP3 JPEG

TOP MENU / MENU



1 Appuyez sur [TOP MENU].

- Pour quitter l'écran, appuyez sur [■ STOP].
- Pour remplacer l'image d'arrière-plan du menu par celle enregistrée sur le disque, appuyez sur [FUNCTIONS].

2 Appuyez sur [▲, ▼, ◀, ▶] pour sélectionner l'élément, puis appuyez sur [ENTER].

- Répétez cette étape au besoin.

Exemple:

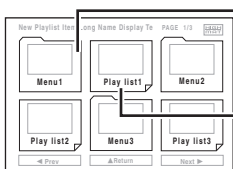

Menu: Pour accéder au menu suivant qui affiche les listes de lecture ou un autre menu

Liste de lecture: la lecture commence

Sélection à partir de la liste

1 Pendant la lecture

Appuyez sur [MENU].

- Pour quitter l'écran, appuyez sur [MENU].

Exemple:



2 Appuyez sur [◀] suivi de [▲, ▼] pour basculer entre les listes "Playlist", "Group" et "Content".

3 Appuyez sur [▶] suivi de [▲, ▼] pour sélectionner un élément, puis appuyez sur [ENTER].

Lecture de disques RAM et DVD-R/-RW (DVD-VR)

DVD-VR



- Les titres n'apparaissent que s'ils sont enregistrés sur le disque.
- Vous ne pouvez pas modifier les programmes, les listes de lecture et les titres de disque.

Lecture des programmes

1 Appuyez sur [DIRECT NAVIGATOR].

- Pour quitter l'écran, appuyez sur [DIRECT NAVIGATOR].

Exemple:

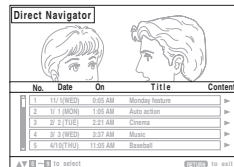

2 Appuyez sur [▲, ▼] ou sur les touches numériques pour sélectionner le programme.

- Pour sélectionner un numéro à 2 chiffres
Par exemple 12: [≧10] → [1] → [2]
- Appuyez sur [▶] pour afficher le contenu du programme et du disque.

3 Appuyez sur [ENTER].

Lecture d'une liste de lecture

Cela fonctionne uniquement si le disque contient une liste de lecture.

1 Appuyez sur [PLAY LIST].

- Pour quitter l'écran, appuyez sur [PLAY LIST].

Exemple:



2 Appuyez sur [▲, ▼] ou sur les touches numériques pour sélectionner la liste de lecture.

- Pour sélectionner un numéro à 2 chiffres
Par exemple 12: [≧10] → [1] → [2]

3 Appuyez sur [ENTER].

■ Lecture de scènes une par une

- ① Pendant que le menu de la liste de lecture s'affiche
Appuyez sur [▶].
- ② Appuyez sur [▲, ▼] pour sélectionner "Scene List", puis appuyez sur [ENTER].
• "Contents" affiche des informations sur la liste de lecture.
- ③ Appuyez sur [▲, ▼, ◀, ▶] pour sélectionner une scène, puis appuyez sur [ENTER].

Conseils pour la création de disques de données

- Lorsqu'il existe plus de 8 groupes, le huitième groupe est lu sur une ligne verticale de l'écran de menu.
- L'ordre d'affichage de l'écran de menu peut différer de celui de l'écran d'ordinateur.
- Cet appareil ne peut pas lire les fichiers enregistrés via la méthode Packet Write.

DVD-RAM

- Les disques doivent être conformes à la norme UDF 2.0.

DVD-R/RW

- Les disques doivent être conformes au pont UDF (UDF 1.02/ISO9660).
- Cet appareil ne prend pas en charge la multisession. Seule la session par défaut est lue.

CD-R/RW

- Les disques doivent être conformes à la norme ISO9660, niveau 1 ou 2 (sauf pour les formats étendus).
- Cet appareil prend en charge la multisession, mais la lecture met plus de temps à commencer lorsqu'il y a un grand nombre de sessions. Pour éviter cela, limitez le plus possible le nombre de sessions.

Pour nommer les dossiers et fichiers

(Sur cet appareil, les fichiers sont traités comme du contenu et les dossiers comme des groupes.)

Lors de l'enregistrement, attribuez un préfixe aux noms de dossier et de fichier. Il peut s'agir de numéros dotés d'un même nombre de chiffres, et vous pouvez le faire dans l'ordre dans lequel vous souhaitez les lire (cette fonction est parfois inopérante).

Les fichiers doivent avoir l'extension (→ dessous).

WMA (Extension: ".WMA" ou ".wma")

- Taux de compression pris en charge: de 48 kbit/s à 320 kbit/s
- La lecture des fichiers WMA protégés contre la copie n'est pas possible.
- Cet appareil ne prend pas en charge Multiple Bit Rate (MBR).

MP3 (Extension: ".MP3" ou ".mp3")

- Taux de compression pris en charge: de 32 kbit/s à 320 kbit/s
- Cet appareil ne prend pas en charge les balises ID3.
- Fréquences d'échantillonnages prises en charge:
 - DVD-RAM, DVD-R/RW: 11,02, 12, 22,05, 24, 44,1 et 48 kHz
 - CD-R/RW: 8, 11,02, 12, 16, 22,05, 24, 32, 44,1 et 48 kHz

JPEG (Extension: ".JPG", ".jpg", ".JPEG" ou ".jpeg")

- Les fichiers JPEG capturés sur un appareil photo numérique conforme à la norme DCF (Design rule for Camera File system) Version 1,0 s'affichent. Les fichiers qui ont été modifiés, édités ou enregistrés à l'aide d'un logiciel d'édition d'images sur un ordinateur peuvent ne pas s'afficher.
- Cet appareil ne peut pas afficher les images en mouvement, les fichiers de format MOTION JPEG et autres formats similaires, les images fixes autres que JPEG (par exemple, TIFF), ni lire le contenu audio qui accompagne ces images.

MPEG4 (Extension: ".ASF" ou ".asf")

- Avec cet appareil, vous pouvez lire des données MPEG4 [conformes aux spécifications SD VIDEO (norme ASF)/MPEG4 (Simple Profile) du système vidéo/audio G.726], enregistrées avec plusieurs caméscopes SD ou enregistreurs de DVD Panasonic.
- La date d'enregistrement peut être différente de la date courante.

DivX (Extension: ".DIVX", ".divx", ".AVI" ou ".avi")

- Vous pouvez lire toutes les versions de DivX® vidéo (notamment les DivX®6) [système vidéo DivX/système audio MP3, Dolby Digital ou MPEG] ainsi que les fichiers multimédia DivX®. Les fonctions ajoutées au DivX Ultra ne sont pas prises en charges.
- GMC (Global Motion Compensation) non pris en charge.
- Les fichiers DivX supérieurs à 2 Go et les fichiers sans index risquent de ne pas être lus correctement sur cet appareil.
- Cet appareil prend en charge toutes les résolutions, jusqu'à une résolution maximum de 720 × 480 (NTSC)/720 × 576 (PAL).
- Vous pouvez sélectionner jusqu'à 8 types de données audio et sous-titres sur cet appareil.

Exemple: MP3

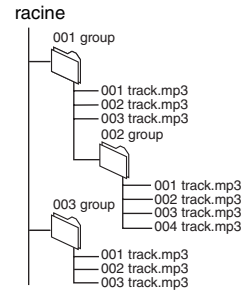

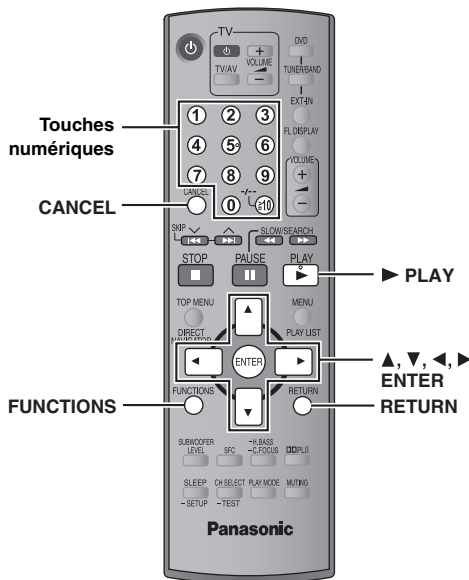

1	FUNCTIONS	Affichez le menu principal.
2	Sélectionner Pour aller au menu suivant Valider Pour revenir au menu précédent	Sélectionnez le menu. Exemple: DVD-V
3	Sélectionner Valider 1 2 3 4 5 6 7 8 9 0 10	Effectuez les réglages. Exemple: DVD-V
4	RETURN	Appuyez pour quitter.

Menu principal

Les options affichées varient suivant le type de disque.

Program Group Title Chapter Track Playlist Content	Pour lancer la lecture depuis un élément spécifique par exemple DVD-VR Pour sélectionner le programme 12: Appuyez sur les touches numériques: [1] → [2] → [ENTER]
---	--

Time	[Les fonctions de relevé de temps (Time Slip) et de recherche de temps (Time Search) ne fonctionnent pas avec les disques +R/+RW.] Pour faire un saut vers l'avant ou vers l'arrière (Time Slip pour la lecture uniquement) 1 Appuyez deux fois sur [ENTER] pour afficher l'indicateur de relevé de temps (Time Slip). 2 Appuyez sur [▲, ▼] pour sélectionner le temps, puis sur [ENTER]. ● Pour modifier plus rapidement les étapes, appuyez sur la touche [▲, ▼] et maintenez-la enfoncée. Pour lancer la lecture à partir d'un temps spécifique (Time Search) Pour modifier l'affichage du temps restant/écoulé
Video	[MPEG4] [DivX] Pour afficher le nombre de pixels [DivX] fps (images par seconde) est également affiché.
Audio	[DVD-A] [DVD-V] [DivX] (avec pistes son multiples) Pour sélectionner une piste son [DVD-VR] [VCD] [DivX] Pour sélectionner "L", "R" ou "LR" [DVD-V] (disques karaoké) Pour sélectionner "On" ou "Off" pour les voix ● Pour plus de détails, veuillez lire les instructions qui accompagnent le disque. Type de signal et données LPCM/PPCM/DDDigital/DTS/MP3/MPEG: Type de signal kHz (Fréquence d'échantillonnage)/bit/ch (nombre de canaux) par exemple 3/2_1ch 1: Effet basse fréquence (ne s'affiche pas s'il n'y a aucun signal) 0: Pas de surround 1: Surround mono 2: Surround stéréo (gauche/droite) 1: Central 2: Avant gauche+ Avant droit 3: Avant gauche+ Avant droit+ Central ● [DivX] Sur un disque vidéo DivX, le démarrage de la lecture peut prendre quelque temps si vous modifiez la piste audio.
Still Picture	Pour changer d'image fixe
Thumbnail	Pour afficher les images miniatures
Subtitle	[DVD-V] [DivX] (avec sous-titres multiples) [VCD] (SVCD uniquement) Pour sélectionner la langue des sous-titres ● Sur +R/+RW, un numéro de sous-titre peut apparaître à la place des sous-titres qui ne sont pas affichés. ● [DVD-VR] "On" ou "Off" apparaît uniquement avec les disques comportant la fonction d'activation/désactivation des sous-titres (la fonction d'activation/désactivation des sous-titres ne peut pas être enregistrée à partir des enregistreurs de DVD Panasonic).
Marker (VR)	[DVD-VR] Pour accéder à un marqueur inséré avec un enregistreur de DVD vidéo Appuyez sur [▲, ▼] → Appuyez sur [ENTER].
Angle	(avec angles multiples) Pour sélectionner un angle vidéo
Rotate Picture	Pour faire pivoter une image
Slideshow	Pour activer/désactiver le diaporama On ↔ Off Pour modifier l'intervalle entre les images du diaporama 1 (Rapide) à 5 (Lent)
Other Settings	(→ page 21)

Play Speed	<p>DVD-A (Partie de film) DVD-VR DVD-V</p> <p>Pour changer la vitesse de lecture – de "×0.6" à "×1.4"</p> <ul style="list-style-type: none"> ● Appuyez sur [▶ PLAY] pour lancer la lecture normale. ● Après le changement de vitesse <ul style="list-style-type: none"> – Dolby Pro Logic II et Sound Enhancement n'ont aucun effet. – La sortie audio bascule sur la stéréo 2 canaux. – La fréquence d'échantillonnage de 96 kHz est convertie à 48 kHz. ● Cette fonction peut être inopérante selon l'enregistrement du disque.
-------------------	---

■ **Play Menu** (Menu de lecture)

Cela fonctionne uniquement lorsque le temps de lecture écoulé peut s'afficher. Cela fonctionne également avec tout le contenu JPEG.

Repeat	<p>DVD-VR: Program (Programme)→All (Tout)→Off (Désactivé)</p> <ul style="list-style-type: none"> ● Pendant la lecture d'une liste de lecture: <ul style="list-style-type: none"> Scene (Scène)→Playlist (Liste de lecture)→Off (Désactivé) <p>DVD-A: Track (Piste)→Group (Groupe)*→Off (Désactivé)</p> <p>DVD-V: Chapter (Chapitre)→Title (Titre)*→Off (Désactivé)</p> <p>VCD CD: Track (Piste)→All (Tout)→Off (Désactivé)</p> <p>WMA MP3 MPEG4 DivX:</p> <p>Content (Contenu)→Group (Groupe)*→Off (Désactivé)</p> <p>JPEG: Group (Groupe)*→Off (Désactivé)</p> <p>* "All" (Tout) pendant la lecture de tous les groupes (DVD-A), pendant la lecture programmée ou pendant la lecture aléatoire.</p>
---------------	--

A-B Repeat	<p>Sauf JPEG DVD-VR (Partie avec image fixe) MPEG4 DivX</p> <p>Pour répéter une section donnée Appuyez sur [ENTER] aux points de début et de fin. Appuyez à nouveau sur [ENTER] pour annuler.</p>
-------------------	---

Marker	<p>Sauf DVD-VR</p> <p>Pour marquer jusqu'à 5 positions afin de les relire Appuyez sur [ENTER] (l'appareil est alors prêt pour l'insertion des marqueurs.)</p> <p>Pour marquer une position: Appuyez sur [ENTER] (au point désiré).</p> <p>Pour marquer une autre position: Appuyez sur [◀, ▶] pour sélectionner "*" → Appuyez sur [ENTER].</p> <p>Pour accéder à un marqueur: Appuyez sur [◀, ▶] → Appuyez sur [ENTER].</p> <p>Pour effacer un marqueur: Appuyez sur [◀, ▶] → Appuyez sur [CANCEL].</p> <ul style="list-style-type: none"> ● Cette fonction est inopérante pendant la lecture programmée et la lecture aléatoire. ● Les marqueurs que vous ajoutez sont effacés lorsque vous ouvrez le tiroir du disque ou lorsque vous mettez l'appareil en veille.
---------------	---

Advanced Disc Review	<p>DVD-VR (Sauf la partie avec image fixe) DVD-V (Sauf +R/+RW)</p> <p>Permet de parcourir le contenu du disque et de commencer la lecture à partir de la position sélectionnée. Vous pouvez sélectionner "Intro Mode" ou "Interval Mode" dans "Advanced Disc Review" de l'onglet "Disc" (→ page 23).</p> <p>Lorsque vous trouvez un titre/programme à lire Appuyez sur [▶ PLAY].</p> <ul style="list-style-type: none"> ● Cette fonction peut être inopérante selon le disque et la position de lecture. ● DVD-VR Cette fonction est inopérante lors de la lecture d'une liste de lecture (→ page 18).
-----------------------------	---

■ **Picture Menu** (Menu Image)

Picture Mode	<p>Normal</p> <p>Cinema1: Adoucit l'image et améliore l'affichage des détails dans les scènes sombres.</p> <p>Cinema2: Rend l'image plus nette et fait ressortir les détails dans les scènes sombres.</p> <p>Animation: Convient à l'animation.</p> <p>Dynamic: Améliore le contraste pour les images puissantes.</p> <p>User: Appuyez sur [ENTER] pour sélectionner "Picture Adjustment" (→ ci-dessous).</p>
---------------------	---

Video Output Mode	<p>Picture Adjustment</p> <p>Contrast: Améliore le contraste entre les parties claires et sombres de l'image.</p> <p>Brightness: Éclaire l'image.</p> <p>Sharpness: Ajuste la définition des bords des lignes horizontales.</p> <p>Colour: Ajuste la teinte de la couleur de l'image.</p> <p>Gamma: Ajuste la luminosité des parties sombres.</p> <p>Depth Enhancer: Réduit le bruit sourd à l'arrière-plan, pour créer une plus grande sensation de profondeur.</p>
--------------------------	---

Transfer Mode	<p>Pour sélectionner la qualité d'image la mieux adaptée à votre téléviseur *480p/576p (progressif) *480i/576i (entrelacé)</p> <p>Lorsque vous sélectionnez "xxx*p" (progressif) et qu'un écran de confirmation apparaît, sélectionnez "Yes" uniquement si l'appareil est raccordé à un téléviseur compatible avec la sortie progressive. * Les numéros affichés dépendent du disque en cours de lecture. L'un des numéros indiqués ci-dessus est affiché.</p>
----------------------	--

Source Select	<p>Si vous avez choisi "xxx*p" (progressif) (→ ci-dessus), sélectionnez la méthode de conversion de sortie progressive suivant le type de matériel. ● Le paramètre repasse en mode Auto ou Auto1 si vous ouvrez le tiroir de disque, mettez l'appareil hors tension ou sélectionnez une autre source.</p> <p>Lors de la lecture de disques PAL, de contenus MPEG4 ou DivX vidéo</p> <p>Auto: Détecte automatiquement le contenu filmique et vidéo et le convertit de manière appropriée.</p> <p>Video: Sélectionnez lorsque vous utilisez Auto et que le contenu apparaît déformé.</p> <p>Cinema: Sélectionnez si les bords du contenu filmique apparaissent irréguliers ou non rognés lorsque Auto est sélectionné.</p> <p>Néanmoins, si le contenu vidéo est déformé comme indiqué sur l'illustration de droite, sélectionnez Auto.</p> 
----------------------	---

Source Select	<p>Lors de la lecture de disques NTSC</p> <p>Auto1: Détecte automatiquement le contenu filmique et vidéo et le convertit de manière appropriée.</p> <p>Auto2: En plus de Auto1, détecte automatiquement les contenus filmiques de différentes vitesses de défilement et les convertit de manière appropriée.</p> <p>Vidéo: Sélectionnez lorsque vous utilisez Auto1 et Auto2, et que le contenu apparaît déformé.</p>
----------------------	--

Source Select	<p>Lorsque vous sélectionnez "Auto" la méthode de construction du contenu DivX est automatiquement reconnue et sortie. Si l'image est déformée, sélectionnez "I (Interlace)" ou "P (Progressive)" selon la méthode de construction utilisée lors de l'enregistrement du contenu sur le disque. Auto, I (Interlace), P (Progressive)</p>
----------------------	---

(Suite à la page suivante)



■ Audio Menu (Menu Audio)

Dolby Pro Logic II	(→ page 28, Amélioration du son stéréo: Dolby Pro Logic II)
Dialogue Enhancer	<p>Pour rendre le dialogue des films plus clairement audible</p> <p>DVD-V (Dolby Digital, DTS, MPEG, 3canaux ou plus, le dialogue étant enregistré sur le canal central)</p> <p>DivX (Dolby Digital, 3 canaux ou plus, le dialogue étant enregistré sur le canal central)</p> <p>On ↔ Off</p>
Sound Enhancement	<p>Pour bénéficier d'un son confortable, similaire au son analogique</p> <p>DVD-VR DVD-V (disques enregistrés selon une fréquence de 48 kHz uniquement)</p> <p>WMA MP3 (disque enregistré selon une fréquence autre que 8 kHz, 16 kHz ou 32 kHz)</p> <p>VCD CD</p> <p>On ↔ Off</p> <ul style="list-style-type: none"> • Cette fonction peut être inopérante selon l'enregistrement du disque. • Cette fonction est inopérante avec les MP3 sur DVD-RAM ou DVD-R/RW.

■ Display Menu (Menu Affichage)

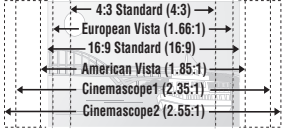
Information	JPEG On ↔ Off
Subtitle Position	0 à -60 (par pas de 2 unités)
Subtitle Brightness	Auto, 0 à -7
4:3 Aspect	<p>Pour sélectionner le type d'affichage des images créées pour les écrans à rapport de format 4:3 sur un téléviseur à rapport de format 16:9</p> <p>Normal: Allonge l'image en largeur.</p> <p>Auto: Agrandit les images Letterbox 4:3 afin qu'elles occupent une plus grande partie de l'écran. Les autres types d'image apparaissent en entier, au centre de l'écran.</p> <p>Shrink: Les images apparaissent au centre de l'écran.</p> <p>Zoom: Agrandit jusqu'au rapport de format 4:3.</p> <p>Si votre téléviseur est équipé d'une fonction similaire, il est préférable de l'utiliser pour obtenir un meilleur effet.</p>
Just Fit Zoom	<p>Pour sélectionner une taille d'écran adéquate pour l'écran de votre téléviseur</p> <p>DVD-A (Partie de film)</p> <p>DVD-VR DVD-V VCD</p> <p>Auto, 4:3 Standard, European Vista, 16:9 Standard, American Vista, Cinemascope1, Cinemascope2</p> <p>Exemple:</p>  <p>MPEG4 DivX</p> <p>Standard (×plein écran 0,25), Original (taille réelle enregistrée), Full (plein écran)</p> <ul style="list-style-type: none"> • Cette fonction peut être inopérante selon l'enregistrement des disques.

Manual Zoom	<p>Pour effectuer le zoom avant et le zoom arrière manuellement</p> <ul style="list-style-type: none"> - par pas de 0,01 unité de "×1.00" à "×1.60" - par pas de 0,02 unité de "×1.60" à "×2.00" - par pas de 0,05 unité de "×2.00" à "×4.00" (MPEG4 DivX uniquement) <ul style="list-style-type: none"> • Pour modifier plus rapidement les étapes, appuyez sur la touche [▲, ▼] et maintenez-la enfoncée. • MPEG4 DivX Le zoom jusqu'à "×4.00" peut ne pas fonctionner en fonction du téléviseur raccordé et de ses réglages.
Bit Rate Display	<p>DVD-A (Partie de film)</p> <p>DVD-VR DVD-V VCD MPEG4 DivX</p> <p>On ↔ Off</p>
GUI See-through	Pour rendre le menu à l'écran transparent Off, On, Auto
GUI Brightness	Pour ajuster la luminosité de l'écran -3 à +3

■ Other Menu (Menu Autres)

Setup	(→ page 23)
Play as DVD-Video ou Play as DVD-Audio	Pour lire le contenu DVD vidéo de DVD audio. Sélectionnez "Play as DVD-Video".
Play as DVD-VR , Play as HighMAT ou Play as Data Disc	Pour utiliser les fonctions relatives aux disques de données (→ page 17) (Pour lire du contenu JPEG, MP3, MPEG4 ou DivX vidéo sur DVD-RAM ou pour lire un disque HighMAT sans utiliser la fonction HighMAT) Sélectionnez "Play as Data Disc".



Modification des réglages du lecteur

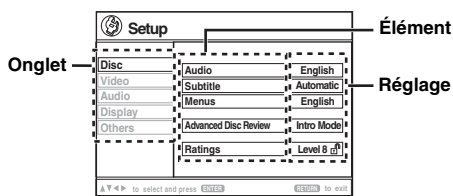
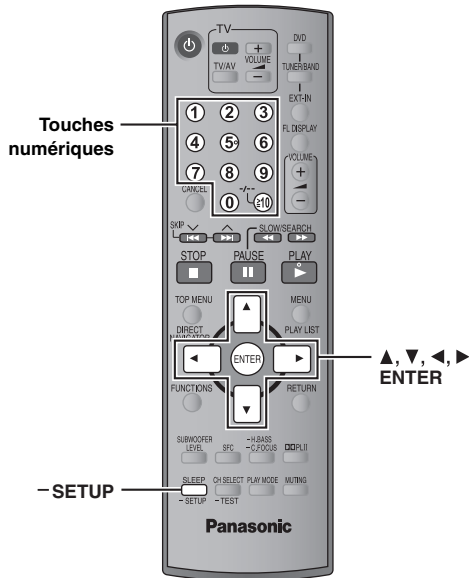

- Les réglages demeurent tels quels même si vous commutez l'appareil en mode veille.
- Les éléments soulignés correspondent aux réglages d'usine dans le schéma ci-dessous.

1	- SETUP	<p>Appuyez et maintenez enfoncé pour afficher l'écran Setup (configuration).</p> <p>Si vous n'avez pas effectué QUICK SETUP (→ page 11), l'écran QUICK SETUP apparaît.</p>
2	<p>Sélectionner</p> <p>Pour aller à droite</p>	<p>Sélectionnez l'onglet.</p>
3	<p>Sélectionner</p> <p>Valider</p>	<p>Sélectionnez l'élément.</p>
4	<p>Sélectionner</p> <p>Valider</p>	<p>Effectuez les réglages.</p>
5	- SETUP	<p>Appuyez de manière continue pour quitter.</p>

QUICK SETUP permet de régler successivement des éléments dans la zone ombragée.

■ Onglet "Disc"

<p>Audio Choisissez la langue audio.</p>	<ul style="list-style-type: none"> • English • Polish • French • Swedish • German • Dutch • Italian • Original^{#1} • Spanish • Other***^{#2}
<p>Subtitle Choisissez la langue des sous-titres.</p>	<ul style="list-style-type: none"> • Automatic^{#3} • Spanish • English • Polish • French • Swedish • German • Dutch • Italian • Other***^{#2}
<p>Menus Choisissez la langue des menus du disque. Si vous modifiez la langue de menu dans QUICK SETUP, vous modifierez également le présent réglage.</p>	<ul style="list-style-type: none"> • English • Polish • French • Swedish • German • Dutch • Italian • Other***^{#2} • Spanish
<p>Advanced Disc Review (→ page 21)</p>	<ul style="list-style-type: none"> • Intro Mode: Fait défiler chaque titre/programme. • Interval Mode: Fait défiler chaque titre/programme ainsi que chaque intervalle de 10 minutes dans un titre/programme.
<p>Ratings Spécifiez un niveau de protection parentale pour limiter l'accès à la lecture des DVD vidéo.</p>	<p>Réglage des niveaux de protection parentale (lorsque le niveau 8 est sélectionné)</p> <ul style="list-style-type: none"> • 8 No Limit 1 à 7 • 0 Lock All: Pour empêcher la lecture des disques sans niveau de protection parentale. <p>Si vous spécifiez un niveau de protection parentale, un écran de saisie du mot de passe apparaît. Suivez alors les instructions à l'écran.</p> <p>Choisissez un mot de passe que vous ne risquez pas d'oublier. Un écran de message apparaîtra à chaque insertion d'un DVD vidéo de niveau de contrôle supérieur à celui que vous avez spécifié. Entrez votre mot de passe et suivez les instructions à l'écran.</p>

^{#1} La langue d'origine désignée sur le disque est sélectionnée.



^{#2} Entrez le code adéquat à partir de la liste des codes de langue (→ page 25).

^{#3} Si la langue sélectionnée pour "Audio" n'est pas disponible, des sous-titres apparaissent dans cette langue (si elle est disponible sur le disque).

(Suite à la page suivante)

QUICK SETUP permet de régler successivement des éléments dans la zone ombragée.

■ Onglet "Video"

TV Aspect Choisissez le réglage qui convient à votre téléviseur et à vos préférences.	<ul style="list-style-type: none"> ● 4:3 Pan&Scan: Téléviseur à rapport de format classique (4:3) Les côtés de l'image pour écran large sont coupés afin qu'elle remplisse l'écran (sauf si le disque l'interdit). 
	<ul style="list-style-type: none"> ● 4:3 Letterbox: Téléviseur à rapport de format classique (4:3) L'image pour écran large est affichée en style Letterbox (non recadré). 
	<ul style="list-style-type: none"> ● 16:9: Téléviseur à écran large (16:9)
TV Type Sélectionnez l'option qui correspond au type de téléviseur utilisé.	<ul style="list-style-type: none"> ● Standard (Direct View TV) ● Projection TV ● CRT Projector ● Plasma TV ● LCD TV/Projector
Time Delay Si vous avez raccordé un écran plasma, réglez cette valeur si vous notez un décalage entre le son et l'image.	<ul style="list-style-type: none"> ● 0ms ● 20ms ● 40ms ● 60ms ● 80ms ● 100ms
Video Out (AV/Component) Choisissez le format de signal vidéo pour la sortie via la borne SCART (AV) et la borne Composantes.	<ul style="list-style-type: none"> ● Video/YPbPr ● RGB/No Output ● S-Video/YPbPr
Still Mode Spécifiez le type d'image à afficher en mode de pause.	<ul style="list-style-type: none"> ● Automatic ● Field^{#4}: L'image n'est pas floue, mais la qualité d'image est inférieure. ● Frame^{#4}: La qualité d'ensemble est élevée, mais l'image peut sembler floue.
NTSC Disc Output Choisissez la sortie PAL 60 ou NTSC lors de la lecture de disques NTSC (→ page 12, Systèmes vidéo).	<ul style="list-style-type: none"> ● PAL60: Une fois connecté à un téléviseur PAL. ● NTSC: Une fois connecté à un téléviseur NTSC.
Picture/Video Output Modifiez le signal vidéo à émettre pour le format JPEG, MPEG4 et DivX vidéo si l'affichage des images n'est pas uniforme pendant la lecture.	<ul style="list-style-type: none"> ● Automatic ● PAL ● NTSC/PAL60: La sortie dépendra du réglage "NTSC Disc Output" (→ ci-dessus).

■ Onglet "Audio"

Dynamic Range Compression	<ul style="list-style-type: none"> ● Off ● On: Ajuste le son pour le rendre plus net lorsque le volume est peu élevé, en compressant la gamme dynamique qui sépare les niveaux sonores inférieur et supérieur. Convient à l'écoute en fin de soirée. (Fonctionne uniquement avec Dolby Digital)
Speaker Settings (→ page 25) Spécifiez le temps de retard pour les haut-parleurs central et surround.	<ul style="list-style-type: none"> ● Central: 0.0/1.0/2.0/3.0/4.0/5.0 ms ● Surround (G/D): 0.0/5.0/10.0/15.0 ms

■ Onglet "Display"

Menu Language	<ul style="list-style-type: none"> ● English ● Français ● Deutsch ● Italiano ● Español ● Polski ● Svenska ● Nederlands
On-Screen Messages	<ul style="list-style-type: none"> ● On ● Off
Background during Play Sélectionnez l'arrière-plan au cours de la lecture de JPEG, MPEG4 et DivX vidéo.	<ul style="list-style-type: none"> ● Black ● Grey

■ Onglet "Others"

FL Dimmer Modification de la luminosité de l'afficheur de l'appareil.	<ul style="list-style-type: none"> ● Bright ● Dim ● Auto: L'afficheur s'assombrit, mais il s'éclaircit lorsque vous exécutez des commandes.
DivX Registration Affichage du code d'enregistrement de l'appareil.	Vous avez besoin de ce code d'enregistrement pour acheter et lire du contenu DivX vidéo à la demande (VOD) (→ page 32, À propos du contenu DivX VOD).
QUICK SETUP	<ul style="list-style-type: none"> ● Yes ● No
Re-initialise Setting Rétablit toutes les valeurs par défaut des menus Setup (configuration).	<ul style="list-style-type: none"> ● Yes: L'écran de saisie du mot de passe apparaît si "Ratings" (→ page 23) est défini. Veuillez saisir le même mot de passe. Lorsque "INIT" disparaît de l'afficheur, mettez l'appareil hors tension puis à nouveau sous tension. ● No

^{#4} Reportez-vous à la rubrique "Image fixe et trame fixe" (→ page 13, Glossaire).

Modification du temps de retard des haut-parleurs

(S'applique à la lecture audio multi-canal)

(Haut-parleurs central et surround uniquement)

Pour une écoute optimale du son à 5.1 canaux, toutes les enceintes, à l'exception du caisson de basse, doivent se trouver à une distance identique de la position d'écoute.

Si vous devez placer le haut-parleur central ou les haut-parleurs surround plus près de la position d'écoute, ajustez le temps de retard pour compenser cette différence.

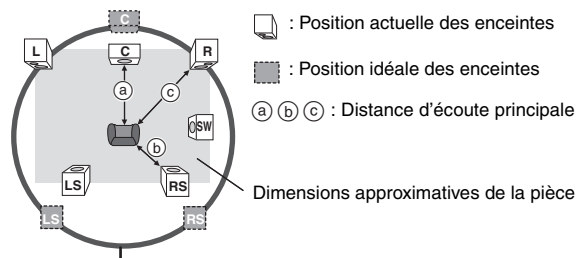

Si la distance (a) ou (b) est inférieure à (c), consultez le tableau correspondant pour trouver la différence, puis effectuez le réglage recommandé.

a) Haut-parleur central		b) Haut-parleur surround	
Différence (environ)	Réglage	Différence (environ)	Réglage
30 cm	1.0 ms	150 cm	5.0 ms
60 cm	2.0 ms	300 cm	10.0 ms
90 cm	3.0 ms	450 cm	15.0 ms
120 cm	4.0 ms		
150 cm	5.0 ms		

- Appuyez sur [▲, ▼] pour sélectionner la case du temps de retard et appuyez sur [ENTER].
- Appuyez sur [▲, ▼] pour régler le temps de retard et appuyez sur [ENTER].

Temps de retard du canal central

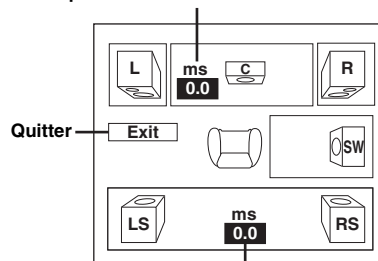

Temps de retard du canal surround

Pour terminer le réglage des enceintes

Appuyez sur [◀] pour sélectionner "Exit", puis appuyez sur [ENTER].

Lorsque vous modifiez le réglage du haut-parleur surround pour Dolby Digital, le réglage change également pour Dolby Pro Logic II. par exemple, les réglages de Music sont identiques à ceux de Dolby Digital.

Dolby Digital	Dolby Pro Logic II	
	Music	Movie
0 ms	0 ms	10 ms
5 ms	5 ms	15 ms
10 ms	10 ms	20 ms
15 ms	15 ms	25 ms

Liste des codes de langue

Abkhaze: 6566	Cingalais: 8373	Indonésien: 7378	Nauri: 7865	Souahéli: 8387
Afar: 6565	Corse: 6779	Interlingua: 7365	Norvégien: 7879	Soudanais: 8385
Afrikaans: 6570	Coréen: 7579	Irlandais: 7165	Néerlandais: 7876	Suédois: 8386
Albanais: 8381	Croate: 7282	Islandais: 7383	Népalais: 7869	Tadjik: 8471
Allemand: 6869	Danois: 6865	Italien: 7384	Oriya: 7982	Tagal: 8476
Amharique: 6577	Espagnol: 6983	Japonais: 7465	Ourdou: 8582	Tamoul: 8465
Anglais: 6978	Espéranto: 6979	Javanais: 7487	Ouzbek: 8590	Tatar: 8484
Arabe: 6582	Estonien: 6984	Kannada: 7578	Pachto, pachtou: 8083	Tchèque: 6783
Arménien: 7289	Fidjien: 7074	Kazakh: 7575	Pendjabi: 8065	Telugu: 8469
Assamais: 6583	Finnois: 7073	Kirghiz: 7589	Persan: 7065	Thaï: 8472
Aymara: 6589	Français: 7082	Kurde: 7585	Polonais: 8076	Tibétain: 6679
Azerbaïdjanais: 6590	Frison: 7089	Laotien: 7679	Portugais: 8084	Tigrigna: 8473
Bachkir: 6665	Féroïen: 7079	Latin: 7665	Quéchua: 8185	Tonga: 8479
Basque: 6985	Galicien: 7176	Lette, letton: 7686	Rhétio-roman: 8277	Turc: 8482
Bengali, bangla: 6678	Gallois: 6789	Roumain: 7678	Roumain: 8279	Turkmène: 8475
Bhoutani: 6890	Gaélique écossais: 7168	Lituanien: 7684	Russe: 8285	Twi: 8487
Bihari: 6672	Grec: 6976	Macédonien: 7775	Samoan: 8377	Ukrainien: 8575
Birman: 7789	Groenlandais: 7576	Malais: 7783	Sanscrit: 8365	Vietnamien: 8673
Biélorusse: 6669	Guarani: 7178	Malayalam: 7776	Serbe: 8382	Volapük: 8679
Breton: 6682	Gujrati: 7185	Malgache: 7771	Serbo-croate: 8372	Wolof: 8779
Bulgare: 6671	Géorgien: 7565	Maltais: 7784	Shona: 8378	Xhosa: 8872
Cachemirien: 7583	Haoussa: 7265	Maori: 7773	Sindhi: 8368	Yiddish: 7473
Cambodgien: 7577	Hindi: 7273	Marathe: 7782	Slovaque: 8375	Yorouba: 8979
Catalan: 6765	Hongrois: 7285	Moldave: 7779	Slovène: 8376	Zoulou: 9085
Chinois: 9072	Hébreu: 7387	Mongol: 7778	Somali: 8379	

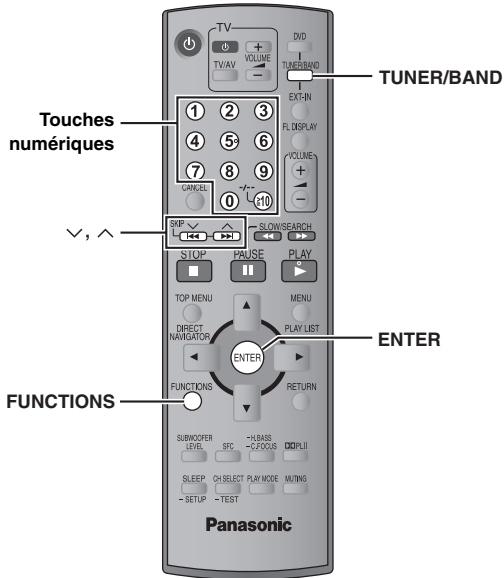

L'illustration présente SC-HT540.

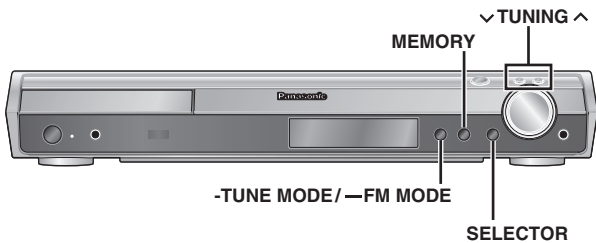

Préréglage automatique des stations

Appareil principal uniquement

Vous pouvez mettre en mémoire jusqu'à 15 stations respectivement pour les bandes FM et AM.

- 1 Appuyez sur [SELECTOR] pour sélectionner "FM" ou "AM".
- 2 Appuyez sur [-TUNE MODE] pour sélectionner "MANUAL".
À chaque pression sur la touche: MANUAL ↔ PRESET
- 3 Appuyez sur [∨ TUNING ∧] pour syntoniser la plus basse fréquence (FM: 87.50, AM: 522).
- 4 Appuyez de manière continue sur [MEMORY].
Relâchez la touche lorsque "FM AUTO" ou "AM AUTO" s'affiche.

Le tuner mémorise toutes les stations qu'il peut capter sur les canaux, par ordre croissant de fréquence.

- "SET OK" s'affiche une fois les stations mises en mémoire et la radio est syntonisée sur la dernière station préréglée.
- "ERROR" s'affiche en cas d'échec de la mise en mémoire automatique. Mettez les stations en mémoire sur les canaux manuellement (→ a droite).

Sélection des canaux préréglés

- 1 Appuyez sur [TUNER/BAND] pour sélectionner "FM" ou "AM".
- 2 Appuyez sur les touches numériques pour sélectionner le canal.

- Pour sélectionner un numéro à 2 chiffres
Par exemple 12: [≥10] → [1] → [2]

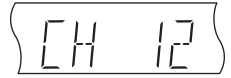

Vous pouvez également appuyer sur [∨, ∧].

Lorsqu'une émission diffusée en FM est captée, "ST" s'allume à l'écran.



En cas de bruit excessif

Lorsque "FM" est sélectionné

Appuyez sur la touche [-FM MODE] située sur l'appareil principal et maintenez-la enfoncée pour afficher "MONO".

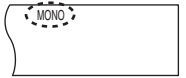

Appuyez à nouveau sur la touche [-FM MODE] et maintenez-la enfoncée pour annuler ce mode.

- Ce mode est également annulé lorsque vous changez de fréquence.

Lorsque "AM" est sélectionné

Appuyez sur la touche [FUNCTIONS] située sur la télécommande.

À chaque pression sur la touche: BP 2 ↔ BP 1

Syntonisation manuelle

Appareil principal uniquement

- 1 Appuyez sur [SELECTOR] pour sélectionner "FM" ou "AM".
- 2 Appuyez sur [-TUNE MODE] pour sélectionner "MANUAL".
- 3 Appuyez sur [∨ TUNING ∧] pour sélectionner la fréquence.
• Pour lancer la syntonisation automatique, appuyez de manière continue sur [∨ TUNING ∧] jusqu'à ce que la fréquence commence à défiler. Le défilement s'interrompt lorsqu'une station est captée.

Mise en mémoire du canal

Vous pouvez mettre en mémoire jusqu'à 15 stations respectivement pour les bandes FM et AM.

- ① Lors de l'écoute de l'émission de radio
Appuyez sur [ENTER].
- ② Lorsque la fréquence et "PGM" clignotent à l'écran
Appuyez sur les touches numériques pour sélectionner un canal.

- Pour sélectionner un numéro à 2 chiffres
Pour sélectionner 12:
[≥10] → [1] → [2]

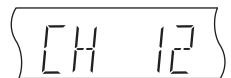

Vous pouvez également appuyer sur [∨, ∧], puis sur [ENTER].

Si vous mettez en mémoire une nouvelle station sur un canal déjà occupé par une station, cette dernière est effacée de la mémoire.

Diffusion RDS

Cet appareil peut afficher les données de texte transmises par le système de données radio (RDS) disponible dans certaines régions. Si la station que vous écoutez diffuse des signaux RDS, "RDS" s'allume sur l'afficheur.

Lorsque "FM" est sélectionné

Appuyez sur [FUNCTIONS] pour afficher les données de texte.

À chaque pression sur la touche:

PS (réglage d'usine) → PTY → Affichage de la fréquence

↑

Affichages PTY

NEWS	VARIED	FINANCE	COUNTRY
AFFAIRS	POP M	CHILDREN	NATIONAL
INFO	ROCK M	SOCIAL A	OLDIES
SPORT	M.O.R. M*	RELIGION	FOLK M
EDUCATE	LIGHT M	PHONE IN	DOCUMENT
DRAMA	CLASSICS	TRAVEL	TEST
CULTURE	OTHER M	LEISURE	ALARM
SCIENCE	WEATHER	JAZZ	

*"M.O.R. M"=Middle of the road music (Musique grand public)

Remarque

Il se peut que les affichages RDS ne soient pas disponibles si la réception est mauvaise.

Utilisation d'une antenne extérieure (en option)

Utilisez des antennes extérieures si la réception radio est mauvaise.

- Débranchez l'antenne lorsque vous n'utilisez pas l'appareil.
- N'utilisez pas d'antenne extérieure en cas d'orage.

Antenne FM extérieure (utilisation d'une antenne de télévision)

- Débranchez l'antenne FM intérieure.
- L'antenne doit être installée par un technicien qualifié.

Laissez l'antenne-cadre AM branchée.

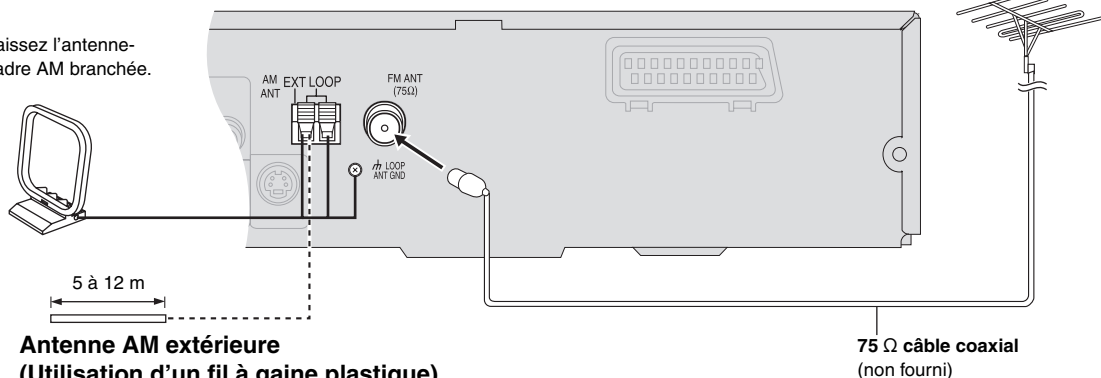

Antenne AM extérieure (Utilisation d'un fil à gaine plastique)

Faites courir un bout de fil à gaine plastique horizontalement le long d'une fenêtre ou de tout autre endroit pratique.

75 Ω câble coaxial (non fourni)



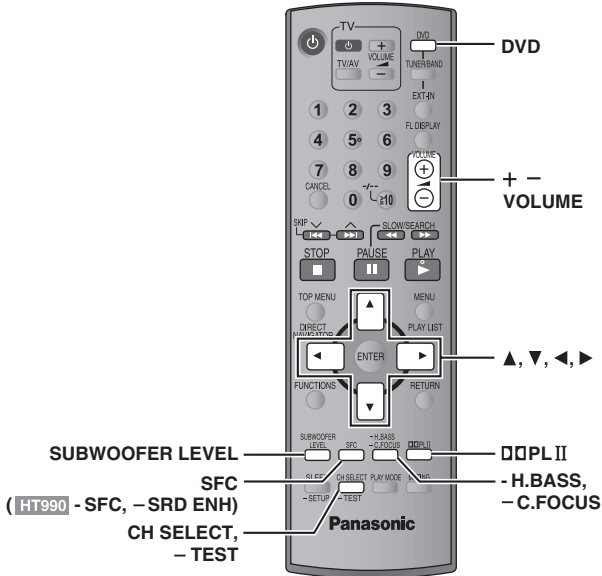

Amélioration du son provenant du haut-parleur central: Focalisation centrale



S'applique aux disques sur lesquels les dialogues sont enregistrés sur le canal central.

Vous pouvez faire en sorte que le son du haut-parleur central semble provenir directement du téléviseur.

Appuyez de manière continue sur [C.FOCUS].



À chaque pression et maintien appuyé sur la touche: C FOCUS ON ↔ C FOCUS OFF

- Cela ne fonctionne pas lorsque la commande de champ sonore (MOVIE, SPORT ou MUSIC) est activée.
- Fonctionne également lorsque le mode Dolby Pro Logic II est activé.

Amélioration du son stéréo: Dolby Pro Logic II



Sauf **DivX**

Dolby Pro Logic II est un décodeur évolué qui extrait un son surround 5 canaux (avant gauche, avant droit, central, surround gauche et surround droit) à partir de sources stéréo, spécifiquement codées ou non en Dolby Surround.

Appuyez sur [DOLBY II].

À chaque pression sur la touche:

Movie: Film enregistré en Dolby Surround.

Music: Sources stéréo

Off: Annuler



- Ne fonctionne qu'en mode DVD/CD.
- "DOLBY II" s'allume lorsqu'un effet est produit.

Changement de la qualité sonore: Commande de champ sonore



Appuyez sur [SFC] (**HT990** [-SFC]).

À chaque pression sur la touche:

FLAT: Annulation (aucun effet n'est ajouté) (réglage d'usine).

MOVIE: Utiliser ce mode lors de la lecture de films.

SPORT: Simule un son pour vous donner l'impression que vous assistez à un événement sportif.

MUSIC: Ajoute des effets surround aux sources stéréo.

HEAVY: Confère plus de dynamisme à la musique rock.

CLEAR: Clarifie les sons aigus.

SOFT: Pour la musique d'ambiance.

- Pour vérifier le réglage actuel, appuyez sur [SFC] (**HT990** [-SFC]).
- MOVIE, SPORT et MUSIC ne sont pas disponibles si Dolby Pro Logic II est activé, ou lors de la lecture d'un disque enregistré à partir d'une source multicanaux.
- Vous pouvez ajuster le volume des haut-parleurs surround pour obtenir l'effet surround optimal (→ page 29, Réglage du volume de chaque haut-parleur: Ajustement du niveau des enceintes).
- Lorsque MOVIE, SPORT ou MUSIC est activé, vous pouvez écouter des données audio à partir de votre téléviseur en son surround 5.1 canaux (→ page 31).

Amélioration de la quantité des graves: Niveau du caisson de basse



Vous pouvez régler la quantité de graves. L'appareil sélectionne automatiquement le réglage le mieux adapté au type de source de lecture.

Appuyez sur [SUBWOOFER LEVEL].

• **DVD-V** | **DVD-VR**

SUB W 4 (réglage d'usine) → SUB W 1 → SUB W 2 → SUB W 3

• **Lorsqu'une autre source est sélectionnée**

SUB W 2 (réglage d'usine) → SUB W 3 → SUB W 4 → SUB W 1

- Pour vérifier le réglage actuel, appuyez sur [SUBWOOFER LEVEL].
- Les réglages effectués sont rappelés à chaque lecture du même type de source, sauf lorsque la commande de champ sonore (MOVIE, SPORT ou MUSIC) est activée.
- * Lorsque la commande de champ sonore (MOVIE, SPORT ou MUSIC) est activée, les réglages d'usine sont les suivants:
 - MOVIE: SUB W 4
 - SPORT: SUB W 2
 - MUSIC: SUB W 1

Amélioration des graves: H.BASS

-H.BASS
-C.FOCUS

Vous pouvez améliorer le son basse fréquence de sorte que les basses puissent être entendues clairement, même si l'acoustique de la pièce n'est pas optimale. L'appareil sélectionne automatiquement le réglage le mieux adapté au type de source de lecture.

Appuyez sur [-H.BASS].

- **DVD-V** **DVD-VR**

H.BASS ON (réglage d'usine) ← → H.BASS OFF

- **Lorsqu'une autre source est sélectionnée**

H.BASS OFF (réglage d'usine) ← → H.BASS ON



Votre réglage est conservé et rappelé chaque fois que vous lisez le même type de source.

HT990

Amélioration de l'effet sonore surround: Surround Enhancer

-SFC
-SRD.ENH

Appuyez de manière continue sur [-SRD ENH].

À chaque pression et maintien appuyé sur la touche:

SRD ENH ON ← → SRD ENH OFF



Réglage du volume de chaque haut-parleur: Ajustement du niveau des enceintes

CH SELECT

-TEST

Il s'agit d'une manière d'obtenir les effets surround désirés.

Préparatifs

Appuyez sur [DVD].

1 En cas d'arrêt et en l'absence d'affichage à l'écran Appuyez sur la touche [-TEST] et maintenez-la enfoncée pour émettre un signal de test.

- Pour interrompre le signal de test, appuyez à nouveau sur la touche [-TEST] et maintenez-la enfoncée.

L: Avant gauche C: Central R: Avant droit

RS: Surround droit LS: Surround gauche

- Aucun signal de test n'est émis par le canal SW (caisson de basse).

2 Appuyez sur [VOLUME, +] ou [-] pour régler le volume sur le niveau normalement utilisé pour l'écoute.

3 Appuyez sur [▲] (hausse) ou [▼] (baisse) pour ajuster le niveau de chacune des enceintes.

- Ajustez le niveau de l'enceinte pour qu'il soit identique à celui des enceintes avant.

C, RS, LS: -6 dB à +6 dB

■ Pour ajuster le niveau des enceintes pendant la lecture

[Efficace lors de la lecture audio multicanaux ou lorsque Dolby Pro Logic II ou la commande de champ sonore (MOVIE, SPORT ou MUSIC) est activé(e).]

① Appuyez sur [CH SELECT] pour sélectionner l'enceinte.

L → C → R → RS → LS → SW

↑

SW: Caisson de basse

- L'ajustement du canal SW n'est possible que si le disque contient des signaux pour le canal du caisson de basse.
- "SW" n'apparaît pas sur l'afficheur et ne peut pas être ajusté lorsque "DOLBY II" est allumé.
- "S" apparaît sur l'afficheur lorsque "MOVIE", "SPORT" ou "MUSIC" est sélectionné avec la commande de champ sonore (→ page 28). Dans ce cas, vous pouvez ajuster le niveau des deux haut-parleurs surround en même temps à l'aide des touches [▲, ▼].

S: -6 dB à +6 dB

② Appuyez sur [▲] (hausse) ou [▼] (baisse) pour ajuster le niveau de chacune des enceintes.

C, RS, LS, SW: -6 dB à +6 dB

(L, R: Seule la balance est réglable.)

- Pour régler la balance des enceintes avant, lorsque "L" ou "R" est sélectionné, appuyez sur [◀, ▶].



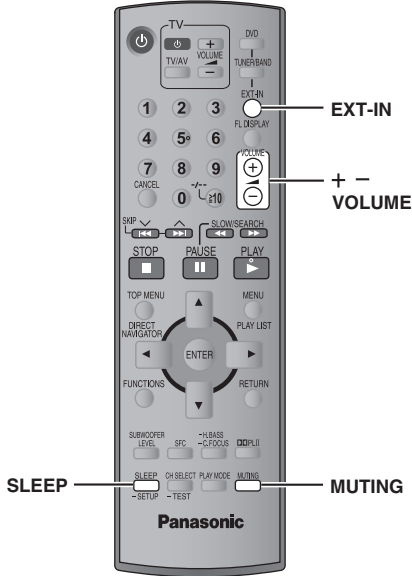

Réglage de la minuterie d'arrêt

SLEEP

Appuyez sur [SLEEP] pour sélectionner la durée (en minutes).

SLEEP 30 → SLEEP 60 → SLEEP 90
 OFF ← SLEEP 120 ←



Pour annuler la minuterie

Appuyez sur [SLEEP] pour sélectionner "OFF".

Pour vérifier le temps restant

Appuyez de nouveau sur [SLEEP].

Pour modifier le réglage

Répétez la procédure depuis le début.

Mise en sourdine

MUTING

Appuyez sur [MUTING].

"MUTING" clignote sur l'afficheur de l'appareil.



Pour annuler

- Appuyez de nouveau sur [MUTING] ou baissez le volume au minimum "VOL 0", puis augmentez-le selon le niveau désiré.
- La mise en sourdine est annulée lorsque vous commutez l'appareil en mode veille.

Utilisation du casque

Appareil principal uniquement

- Baissez le volume et raccordez le casque (non fourni).**
 Type de fiche de casque: mini prise stéréo de Ø3,5 mm
 L'illustration présente SC-HT540.



- Ajustez le volume du casque avec [VOLUME].**
 • L'audio commute automatiquement en stéréo 2 canaux.

Remarque

Pour éviter tout endommagement auditif, évitez l'utilisation du casque pendant une période prolongée.

Utilisation de Music Port

Le port musical (Music Port) vous permet de raccorder un dispositif externe (par exemple, un lecteur MP3) et d'écouter de la musique grâce à votre système de home cinéma.

Préparatifs

Pour éviter que le son soit déformé, assurez-vous que la fonction d'égalisation de votre dispositif externe est désactivée.

- Baissez le volume et raccordez le dispositif externe (non fourni).**

Type de fiche: mini prise stéréo de Ø3,5 mm

L'illustration présente SC-HT540.

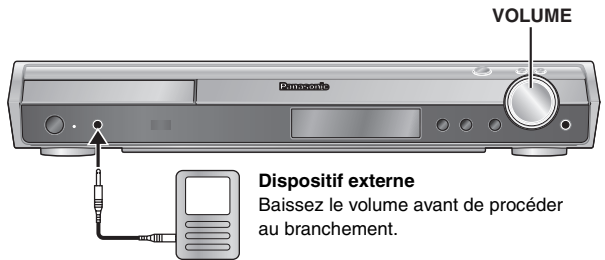

Dispositif externe

Baissez le volume avant de procéder au branchement.

- Appuyez sur [EXT-IN] pour sélectionner "MUSIC P."**

MUSIC P. → TV
 ← AUX ←



- Réglez le volume du dispositif externe selon un niveau normal, puis réglez le volume de l'appareil principal à l'aide de la touche [VOLUME].**

- Vous pouvez bénéficier d'un son surround lorsque vous activez la commande de champ sonore (MOVIE, SPORT ou MUSIC) (→ page 28).

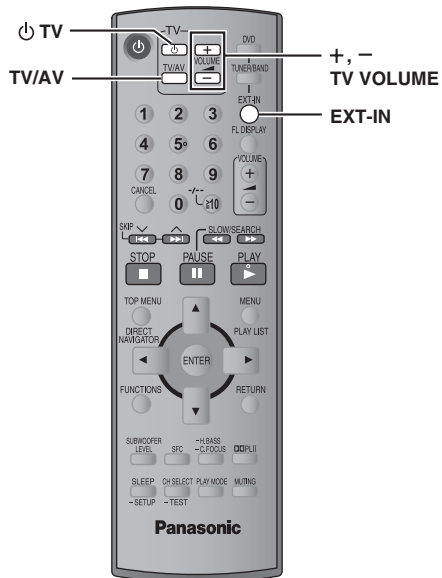

Vous pouvez utiliser la télécommande pour faire fonctionner un téléviseur Panasonic. Raccordez le composant en vous référant à "Raccordement du décodeur TV par câble ou du magnétoscope" (→ page 9).

Remarque

Avec certains modèles il se peut que la télécommande ne fonctionne pas correctement.

Commande de la télévision

Pointez la télécommande vers le téléviseur.

Mise sous/hors tension du téléviseur

Appuyez sur [TV].

Changement de mode d'entrée vidéo sur le téléviseur

Appuyez sur [TV/AV].

Réglage du volume

Appuyez sur [+ , - TV VOLUME].

Pour écouter du son à partir de votre téléviseur grâce à votre système de home cinéma

Appuyez sur [EXT-IN] pour sélectionner "AUX" ou "TV" comme source, baissez le volume au minimum sur le téléviseur et commandez le volume sur l'appareil principal.

À chaque pression sur la touche:

MUSIC P. → TV
 ↑ AUX ←

- Vous pouvez bénéficier d'un son surround en 5.1 canaux lorsque vous activez la commande de champ sonore (MOVIE, SPORT ou MUSIC) (→ page 28).



Consignes de sécurité

Emplacement

Placez l'appareil sur une surface plane, à l'écart des rayons directs du soleil, des températures élevées, de l'humidité élevée et des vibrations excessives. Ces facteurs peuvent endommager le coffret et les autres composants de l'appareil, raccourcissant ainsi sa durée de service.

Ne placez aucun objet lourd sur l'appareil.

Tension

N'utilisez aucune source d'alimentation à haute tension. Cela risquerait de surcharger l'appareil et de causer un incendie.

N'utilisez aucune source d'alimentation CC. Vérifiez attentivement la source utilisée si vous installez l'appareil sur un navire ou en tout autre endroit où du courant continu est utilisé.

Protection du cordon d'alimentation

Assurez-vous que le cordon d'alimentation est bien branché et qu'il n'est pas endommagé. Il y a un risque d'incendie ou de choc électrique si le cordon est mal branché ou endommagé. Évitez de tirer sur le cordon ou de le plier, et ne placez aucun objet lourd dessus.

Pour débrancher le cordon, saisissez-le fermement par sa fiche. Il y a un risque de choc électrique si vous tirez sur le cordon d'alimentation lui-même.

Ne manipulez pas la fiche avec les mains mouillées. Il y a un risque de choc électrique.

Corps étrangers

Veillez à ne pas laisser tomber d'objets métalliques dans l'appareil. Il y a un risque de choc électrique ou de dysfonctionnement.

Veillez à ne pas renverser de liquide dans l'appareil. Il y a un risque de choc électrique ou de dysfonctionnement. Le cas échéant, débranchez immédiatement l'appareil de la prise secteur et contactez votre revendeur.

Ne vaporisez aucun insecticide sur ou dans l'appareil. Ils contiennent des gaz inflammables qui peuvent prendre feu s'ils sont vaporisés dans l'appareil.

Réparation

N'essayez pas de réparer cet appareil vous-même. En cas d'interruption du son, de non allumage des témoins, d'apparition de fumée ou de tout autre problème non mentionné dans ce mode d'emploi, débranchez le cordon d'alimentation et contactez votre revendeur ou un centre de réparation agréé. Il y a un risque de choc électrique ou d'endommagement de l'appareil si une personne non qualifiée tente de le réparer, de le démonter ou de le remonter.

Pour augmenter la durée de vie de l'appareil, débranchez-le de sa source d'alimentation lorsque vous prévoyez de ne pas l'utiliser pendant une période prolongée.

À propos du contenu DivX VOD

Le contenu DivX Video-on-Demand (VOD) est codé pour assurer la protection des droits d'auteur. Pour lire du contenu DivX VOD sur cet appareil, vous devez préalablement l'enregistrer.

Suivez les instructions en ligne pour acheter du contenu DivX VOD afin de saisir le code d'enregistrement de l'appareil et l'enregistrer. Pour plus d'informations sur DivX VOD, visitez le site www.divx.com/vod.

Afficher le code d'enregistrement de l'appareil

(→ page 24, "DivX Registration" dans l'onglet "Others")

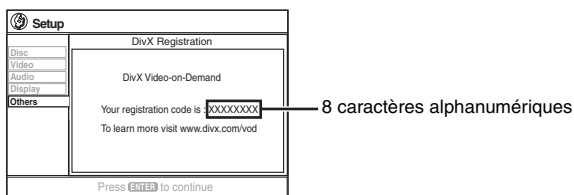

- Il est conseillé de noter ce code afin de le consulter ultérieurement.
- Après la première lecture d'un contenu DivX VOD, un autre code d'enregistrement s'affiche dans "DivX Registration". N'utilisez pas ce code d'enregistrement pour acheter du contenu DivX VOD. Si vous utilisez ce code pour acheter du contenu DivX VOD, et si vous lisez ce contenu sur cet appareil, vous ne pourrez plus lire le contenu acheté à l'aide du code précédent.
- Si vous achetez du contenu DivX VOD à l'aide d'un code d'enregistrement différent de celui de cet appareil, vous ne pourrez pas lire ce contenu. ("Authorization Error" s'affiche.)

À propos du contenu DivX qui ne peut être lu qu'un certain nombre de fois

Certains contenus DivX VOD ne peuvent être lus qu'un certain nombre de fois. Au cours de la lecture de ce type de contenu, le nombre de lectures restantes est affiché. Vous ne pouvez plus lire ce contenu lorsque le nombre de lectures restantes est égal à zéro. ("Rented Movie Expired" s'affiche.)

Lors de la lecture de ce contenu

- Le nombre de lectures restantes est diminué d'un point si
 - vous appuyez sur [⏏] ou appuyez sur la touche [—SETUP] et la maintenez enfoncée.
 - vous appuyez sur [■ STOP]. (Appuyez sur [■ PAUSE] pour interrompre la lecture.)
 - vous appuyez sur [⏮, ⏭] SKIP ou [⏪, ⏩] SLOW/SEARCH] etc. et vous atteignez un autre contenu ou le début du contenu en cours de lecture.
- Les fonctions de reprise (→ page 15, Arrêt) et Marker (→ page 21, Play Menu) ne fonctionnent pas.

Avant de faire une demande de réparation, veuillez vérifier les points suivants. En cas de doute concernant l'un ou l'autre des points à vérifier ou si les solutions proposées dans le tableau ne permettent pas de régler le problème, veuillez contacter votre revendeur pour obtenir des instructions.

Alimentation		Page
Pas d'alimentation.	<ul style="list-style-type: none"> • Branchez solidement le cordon d'alimentation. 	10
L'appareil bascule automatiquement en mode veille.	<ul style="list-style-type: none"> • La minuterie d'arrêt fonctionnait et a atteint la limite définie. 	30

Fonction qui ne répond pas ou est inopérante

Pas de réponse lorsque vous appuyez sur un bouton quel qu'il soit.	<ul style="list-style-type: none"> • Cet appareil ne peut pas lire les disques autres que ceux figurant pas dans le présent mode d'emploi. • Il se peut que l'appareil ne fonctionne pas bien à cause de la foudre, de l'électricité statique ou d'un quelquel autre facteur externe. Mettez l'appareil hors tension puis à nouveau sous tension. Vous pouvez également mettre l'appareil hors tension, débrancher le cordon d'alimentation puis le rebrancher. • De la condensation s'est formée. Attendez 1 ou 2 heures pour la laisser s'évaporer. 	12 —
Pas de réponse lorsque vous appuyez sur les touches de la télécommande.	<ul style="list-style-type: none"> • Assurez-vous que les piles sont correctement installées. • Les piles sont épuisées. Remplacez-les par des neuves. • Pointez la télécommande vers le capteur de signal de télécommande pour exécuter les commandes. 	10 10 11
Pas d'image ni de son.	<ul style="list-style-type: none"> • Vérifiez le raccordement vidéo ou des enceintes. • Vérifiez l'alimentation ou le réglage d'entrée sur l'appareil raccordé et sur l'appareil principal. • Assurez-vous que le disque n'est pas vierge. 	5, 8, 9 — —
Vous avez oublié votre mot de passe pour la protection parentale. Rétablissez tous les pré-réglages d'usine sur l'appareil.	<ul style="list-style-type: none"> • En mode d'arrêt et avec "DVD/CD" comme source, appuyez de manière continue sur la touche [■] (Arrêt) de l'appareil principal et sur la touche [≥10] de la télécommande jusqu'à ce que "Initialised" disparaisse de l'écran du téléviseur. Éteignez puis rallumez l'appareil. Tous les réglages d'usine sont alors rétablis. 	—

Opération spécifique indésirable ou inattendue

Le lancement de la lecture est retardé.	<ul style="list-style-type: none"> • La lecture peut mettre un certain temps à commencer lorsqu'une piste MP3 contient des données d'image fixe. Le temps de lecture affiché n'est pas exact, même une fois la lecture de la piste commencée. Cela est normal. [MP3] • Cela est normal sur du contenu vidéo DivX. [DivX] 	— —
Les dossiers d'un CD de données ne s'affichent pas correctement. [WMA] [MP3] [JPEG] [MPEG4] [DivX]	<ul style="list-style-type: none"> • Les dossiers qui se trouvent au-delà de la huitième couche de l'arborescence sont affichés en tant que huitième couche. 	—
Un écran de menu apparaît pendant le saut ou la recherche. [VCD]	<ul style="list-style-type: none"> • Cela est normal avec les CD vidéo. 	—
Le menu de commande de lecture ne s'affiche pas. [VCD] avec la commande de lecture	<ul style="list-style-type: none"> • Appuyez deux fois sur [■ STOP] puis appuyez sur [▶ PLAY]. 	—
La lecture programmée et la lecture aléatoire ne fonctionnent pas. [DVD-V]	<ul style="list-style-type: none"> • Ces fonctions sont inopérantes avec certains DVD vidéo. 	—
La sélection de la piste audio "2" ne modifie pas le son. [DVD-A]	<ul style="list-style-type: none"> • Même si aucune seconde piste son n'est enregistrée, deux chiffres sont normalement affichés. 	—
La lecture ne démarre pas.	<ul style="list-style-type: none"> • Cet appareil ne lit peut-être pas les fichiers WMA et MPEG4 contenant des données d'image fixe. • Lors de la lecture de contenu DivX VOD, reportez-vous à la page d'accueil du site sur lequel vous avez acquis le contenu DivX VOD. (Exemple: www.divx.com/vod) [DivX] • Si un disque contient des données CD-DA et d'autres formats, la lecture correcte risque de ne pas être possible. 	— — —
La lecture recommence au début de la piste lorsque la piste son est modifiée. [DVD-A]	<ul style="list-style-type: none"> • Cela est normal sur un DVD audio. 	—
Les scènes sont sautées par intermittence. [DVD-VR] [DVD-V]	<ul style="list-style-type: none"> • Si vous modifiez les réglages de volume ou de champ/qualité sonore pendant Advanced Disc Review, la fonction continue sans affichage à l'écran. Annulez la commande. 	21

Sous-titre

La position des sous-titres est incorrecte.	<ul style="list-style-type: none"> • Réglez la position. ("Subtitle Position" dans Display Menu) 	22
Pas de sous-titres.	<ul style="list-style-type: none"> • Affichez les sous-titres. ("Subtitle" dans le Menu principal) • Les sous-titres peuvent ne pas s'afficher selon le disque. [DivX] 	20 —



(Suite à la page suivante)

Marqueur		Page
Impossible d'insérer des marqueurs.	<ul style="list-style-type: none"> Vous ne pouvez pas insérer de marqueurs avec des disques DVD-RAM ou DVD-R/RW (DVD-VR). Si le temps de lecture écoulé du disque n'apparaît pas sur l'afficheur de l'appareil, il n'est pas possible d'insérer des marqueurs. 	— —

Répétition de A-B

Le point B est spécifié automatiquement.	<ul style="list-style-type: none"> Lorsque la fin d'un élément est atteinte, elle est interprétée comme le point B. 	—
--	--	---

Son anormal ou inadéquat

Son déformé.	<ul style="list-style-type: none"> Il peut y avoir génération de bruit lors de la lecture des fichiers WMA. 	—
Les effets sont inopérants.	<ul style="list-style-type: none"> Avec certains disques, les effets audio peuvent être nuls ou atténués. 	—
Un bourdonnement est audible pendant la lecture.	<ul style="list-style-type: none"> Un cordon d'alimentation ou une lampe fluorescente se trouve près de l'appareil principal. Maintenez les autres appareils et câbles à l'écart de l'appareil principal. 	—
Pas de son.	<ul style="list-style-type: none"> Il peut y avoir une interruption momentanée du son lorsque vous modifiez la vitesse de lecture. Les données audio risquent de ne pas être sorties du fait de la manière dont les fichiers ont été créés. DivX 	— —

Menus

Je ne peux pas accéder au menu Setup (configuration).	<ul style="list-style-type: none"> Sélectionnez la source "DVD/CD". Annulez la lecture de tous les groupes, la lecture programmée et la lecture aléatoire. 	— 16
---	--	---------

L'image est anormale ou n'est pas visible

L'image ne s'affiche pas correctement ou disparaît sur l'écran du téléviseur.	<ul style="list-style-type: none"> L'appareil et le téléviseur n'utilisent pas le même système vidéo. Utilisez un téléviseur multi-système ou PAL. Le système utilisé sur le disque n'est pas le même que celui du téléviseur. <ul style="list-style-type: none"> Les disques PAL ne s'affichent pas correctement sur un téléviseur NTSC. Cet appareil peut convertir les signaux NTSC en PAL 60 pour l'affichage sur un téléviseur PAL ("NTSC Disc Output" dans l'onglet "Video"). Assurez-vous que l'appareil est raccordé directement au téléviseur, sans passer par un magnétoscope. Les chargeurs de téléphone portable peuvent provoquer des interférences. Si vous utilisez une antenne de télévision intérieure, remplacez-la par une antenne extérieure. Le fil d'antenne du téléviseur est trop près de l'appareil. Éloignez-le de l'appareil. Modifiez "Source Select" dans le Picture Menu. DivX 	— — 24 9 — — — 21
La taille de l'image ne correspond pas à celle de l'écran.	<ul style="list-style-type: none"> Modifiez "TV Aspect" dans l'onglet "Video". Modifiez le rapport de format sur le téléviseur lui-même. Si cette fonction n'est pas disponible sur le téléviseur, modifiez "4:3 Aspect" dans Display Menu. Modifiez le réglage du zoom. ("Just Fit Zoom" ou "Manual Zoom" dans Display Menu) 	24 22 22
L'image se fige. DivX	<ul style="list-style-type: none"> L'image peut se figer si la taille des fichiers DivX est supérieure à 2 Go. 	—
Le menu ne s'affiche pas correctement.	<ul style="list-style-type: none"> Rétablissez le rapport de zoom sur "x 1.00". ("Manual Zoom" dans Display Menu) Réglez "Subtitle Position" dans Display Menu sur "0". Réglez "4:3 Aspect" dans Display Menu sur "Normal". 	22 22 22
La fonction de zoom automatique ne s'exécute pas correctement.	<ul style="list-style-type: none"> Éteignez la commande de zoom sur le téléviseur. Utilisez les autres rapports de format pré-réglés ou procédez au réglage manuel. La fonction de zoom risque de ne pas fonctionner correctement, en particulier dans les scènes sombres, et d'être complètement inopérante avec certains types de disque. 	— 22 —
Lors de la lecture d'un disque PAL, l'image est déformée.	<ul style="list-style-type: none"> Réglez "Transfer Mode" dans Picture Menu sur "Auto". 	21

Mode vidéo progressif

Une image fantôme apparaît lorsque la sortie progressive est activée.	<ul style="list-style-type: none"> Ce problème est dû à la méthode de montage du contenu des DVD vidéo. Il devrait disparaître si vous utilisez la sortie entrelacée. Réglez "Video Output Mode" dans Picture Menu sur "480i" ou "576i". (Vous pouvez également appuyer sur la touche [CANCEL] et la maintenir enfoncée pour basculer sur "480i" ou "576i"). 	21
La sortie de l'image ne s'effectue pas en mode progressif.	<ul style="list-style-type: none"> Sélectionnez "480p" ou "576p" dans "Video Output Mode" dans Picture Menu. La borne VIDEO OUT, S-VIDEO OUT ou SCART (AV) de l'appareil émet un signal entrelacé même si "PRG" est affiché. 	21 9



Son déformé ou bruit. "ST" clignote ou ne s'allume pas.	<ul style="list-style-type: none"> • Ajustez la position de l'antenne FM ou AM. • Utilisez une antenne extérieure. 	27
J'entends un battement.	<ul style="list-style-type: none"> • Mettez le téléviseur hors tension ou éloignez-le de l'appareil. 	—
J'entends un léger bourdonnement lorsque j'écoute une émission sur la bande AM.	<ul style="list-style-type: none"> • Éloignez l'antenne des autres câbles. 	—

Messages affichés sur l'appareil

L'affichage est foncé.	<ul style="list-style-type: none"> • Sélectionnez "Bright" dans "FL Dimmer" de l'onglet "Others". 	24
"NO PLAY"	<ul style="list-style-type: none"> • Vous avez inséré un disque d'un type non pris en charge par l'appareil ; insérez un disque pris en charge. • Vous avez inséré un disque vierge. • Vous avez inséré un disque qui n'a pas été finalisé. 	12
"NO DISC"	<ul style="list-style-type: none"> • Aucun disque n'est inséré: insérez-en un. • Le disque n'est pas inséré correctement: insérez-le correctement. 	14
"F61"	<ul style="list-style-type: none"> • Vérifiez les connexions des câbles d'enceinte et corrigez-les. • Si le problème n'est toujours pas résolu, consultez votre revendeur. 	5, 8
"DVD U11"	<ul style="list-style-type: none"> • Le disque peut être sale. Nettoyez-le. 	12
"ERROR"	<ul style="list-style-type: none"> • Une commande incorrecte a été effectuée. Consultez les instructions et recommencez. 	—
"DVD H□□" "DVD F□□□" □ représente un nombre.	<ul style="list-style-type: none"> • Il se peut qu'un problème soit survenu. Les numéros qui suivent le "H" et le "F" varient selon l'état de l'appareil. Mettez l'appareil hors tension puis à nouveau sous tension. Vous pouvez également mettre l'appareil hors tension, débrancher le cordon d'alimentation puis le rebrancher. • Si le numéro de service ne disparaît pas, notez-le et contactez le personnel d'un centre de réparation agréé. 	—
"D.MIX" clignote. DVD-A	<ul style="list-style-type: none"> • La conversion des signaux multicanaux sur 2 canaux consiste à transformer les sons multicanaux de certains disques en deux canaux. Le disque contient des signaux un canal ou multi-canaux qui peuvent être reproduits de manière fiable. 	—

Messages affichés sur le téléviseur

"⊘"	<ul style="list-style-type: none"> • Cela signifie que la commande désirée est interdite par l'appareil ou le disque. 	—
"Cannot play group xx, content xx" "Cannot display group xx, content xx"	<ul style="list-style-type: none"> • Vous essayez de lire un groupe ou contenu incompatible. 	—
"This disc may not be played in your region"	<ul style="list-style-type: none"> • Cet appareil peut lire uniquement les DVD vidéo dont le code de zone est identique à celui indiqué sur le panneau arrière de l'appareil. 	Page de couverture
Pas d'affichage à l'écran.	<ul style="list-style-type: none"> • Sélectionnez "On" dans "On-Screen Messages" de l'onglet "Display". 	24
"Group xx content xx is protected"	<ul style="list-style-type: none"> • Vous essayez de lire un groupe ou contenu protégé. Vous ne pouvez pas le lire. 	—
"Check the disc"	<ul style="list-style-type: none"> • Le disque est peut-être encrassé. 	12
"Authorization Error" DivX	<ul style="list-style-type: none"> • Vous essayez de lire du contenu DivX VOD acheté avec un code d'enregistrement différent. Vous ne pouvez pas lire ce contenu sur cet appareil. 	32
"Rented Movie Expired" DivX	<ul style="list-style-type: none"> • Le contenu DivX VOD n'a plus aucune lecture restante. Vous ne pouvez plus le lire. 	32



SECTION AMPLIFICATEUR

HT540

Puissance de sortie RMS: Mode Dolby Digital

Canal avant	110 W par canal (3 Ω), 1 kHz, distorsion harmonique totale 10 %
Canal surround	90 W par canal (4 Ω), 1 kHz, distorsion harmonique totale 10 %
Canal central	225 W par canal (6 Ω), 1 kHz, distorsion harmonique totale 10 %
Canal du caisson de basse	225 W par canal (6 Ω), 100 Hz, distorsion harmonique totale 10 %
Puissance du mode Dolby Digital RMS totale	850 W

Puissance de sortie DIN: Mode Dolby Digital

Canal avant	80 W par canal (3 Ω), 1 kHz, distorsion harmonique totale 1 %
Canal surround	65 W par canal (4 Ω), 1 kHz, distorsion harmonique totale 1 %
Canal central	75 W par canal (6 Ω), 1 kHz, distorsion harmonique totale 1 %
Canal du caisson de basse	75 W par canal (6 Ω), 100 Hz, distorsion harmonique totale 1 %
Puissance du mode Dolby Digital DIN totale	440 W

HT990

Puissance de sortie RMS: Mode Dolby Digital

Canal avant	125 W par canal (3 Ω), 1 kHz, distorsion harmonique totale 10 %
Canal surround	125 W par canal (3 Ω), 1 kHz, distorsion harmonique totale 10 %
Canal central	250 W par canal (6 Ω), 1 kHz, distorsion harmonique totale 10 %
Canal du caisson de basse	250 W par canal (6 Ω), 100 Hz, distorsion harmonique totale 10 %
Puissance du mode Dolby Digital RMS totale	1000 W

Puissance de sortie DIN: Mode Dolby Digital

Canal avant	80 W par canal (3 Ω), 1 kHz, distorsion harmonique totale 1 %
Canal surround	80 W par canal (3 Ω), 1 kHz, distorsion harmonique totale 1 %
Canal central	75 W par canal (6 Ω), 1 kHz, distorsion harmonique totale 1 %
Canal du caisson de basse	75 W par canal (6 Ω), 100 Hz, distorsion harmonique totale 1 %
Puissance du mode Dolby Digital DIN totale	470 W

SECTION TUNER FM/AM, BORNES

Stations mémorisées	15 stations FM 15 stations AM/MW
Modulation de fréquence (FM)	
Plage de fréquences	87,50–108,00 MHz (par pas de 50 kHz)
Sensibilité	1,8 μV (IHF)
Rapport S/B 26 dB	1,4 μV
Bornes d'antenne	75 Ω (asymétrique)
Modulation d'amplitude (AM/MW)	
Plage de fréquences	522–1629 kHz (par pas de 9 kHz)
Sensibilité AM, rapport S/B 20 dB à 999 kHz	560 μV/m
Prise de casque	
Borne	stéréo, prise de 3,5 mm
Port musical avant	
Sensibilité	100 mV, 15 kΩ
Borne	stéréo, prise de 3,5 mm

SECTION DISQUES

Disques lus (8 cm ou 12 cm)

- (1) DVD (DVD vidéo, DVD audio, DivX[®]1,2)
 - (2) DVD-RAM (DVD-VR, MP3[®]2,6, JPEG[®]2,3, MPEG4[®]2,4, DivX[®]1,2)
 - (3) DVD-R (DVD vidéo, DVD-VR, MP3[®]2,6, JPEG[®]2,3, MPEG4[®]2,4, DivX[®]1,2)
 - (4) DVD-R DL (DVD vidéo, DVD-VR)
 - (5) DVD-RW (DVD vidéo, DVD-VR, MP3[®]2,6, JPEG[®]2,3, MPEG4[®]2,4, DivX[®]1,2)
 - (6) +R/+RW (vidéo)
 - (7) +R DL (vidéo)
 - (8) CD, CD-R/RW [CD-DA, CD vidéo, SVCD[®]5, MP3[®]2,6, WMA[®]2,7, JPEG[®]2,3, MPEG4[®]2,4, DivX[®]1,2, HighMAT niveau 2 (audio et image)]
- *1 Lit toutes les versions de DivX[®] vidéo (notamment la version DivX[®]6) et lit de manière standard les fichiers multimédia DivX[®]. Certifié conforme au profil de cinéma à domicile DivX (DivX Home Theater Profile).
GMC (Global Motion Compensation) non pris en charge.
- *2 Le nombre total maximum combiné de contenu audio, vidéo et d'image ainsi que de groupes reconnaissables est le suivant: 4000 contenus audio, vidéo et d'image et 400 groupes.
- *3 Fichiers Exif Ver 2.1 JPEG Baseline
Résolution d'image: entre 160×120 et 6144×4096 pixels (sous-échantillonnage de 4:0:0, 4:2:0, 4:2:2 ou 4:4:4). Il est possible que les images très longues et étirées ne s'affichent pas.
- *4 Données MPEG4 enregistrées avec plusieurs caméscopes SD et enregistreurs de DVD vidéo Panasonic
Conformes aux spécifications SD VIDEO (norme ASF)/système vidéo MPEG4 (Simple Profile) /système audio G.726
- *5 Conforme à la norme IEC62107
- *6 MPEG-1 Layer 3, MPEG-2 Layer 3
- *7 Windows Media Audio Ver.9.0 L3
Non compatible avec Multiple Bit Rate (MBR)

Capteur

Longueur d'onde (DVD/CD)	662/785 nm
Puissance laser (DVD/CD)	CLASSE 1/CLASSE 1M

Sortie audio (disque)

Nombre de canaux	5.1 canaux (FL, FR, C, SL, SR, SW)
------------------	------------------------------------

SECTION VIDÉO

Système vidéo	PAL625/50, PAL525/60, NTSC
Sortie vidéo composite	
Niveau de sortie	1 V c-à-c (75 Ω)
Borne	Prise à broche (1 système) Prise péritel (1 système)
Sortie S-vidéo	
Niveau de sortie Y	1 V c-à-c (75 Ω)
Niveau de sortie C	PAL; 0,3 V c-à-c (75 Ω) NTSC; 0,286 V c-à-c (75 Ω)
Borne	Borne S (1 système) Prise péritel (1 système)
Sortie vidéo composante (NTSC: 480p/480i, PAL: 576p/576i)	
Niveau de sortie Y	1 V c-à-c (75 Ω)
Niveau de sortie P _B	0,7 V c-à-c (75 Ω)
Niveau de sortie P _R	0,7 V c-à-c (75 Ω)
Borne	Prise à broche (Y: verte, P _B : bleue, P _R : rouge) (1 système)
Sortie vidéo RGB	
Niveau de sortie R	0,7 V c-à-c (75 Ω)
Niveau de sortie G	0,7 V c-à-c (75 Ω)
Niveau de sortie B	0,7 V c-à-c (75 Ω)
Borne	Prise péritel (1 système)



SECTION ENCEINTES

HT540 Enceintes avant SB-FS540

Type	1 voie, système 1 enceinte (Bass reflex)
Enceinte(s)	Impédance 3 Ω
Gamme étendue	à cône de 6,5 cm
Puissance d'entrée (IEC)	125 W* (Max)
Niveau de pression sonore	80 dB/W (1,0 m)
Plage de fréquences	87 Hz–25 kHz (–16 dB) 98 Hz–22 kHz (–10 dB)
Dimensions (L×H×P)	252 mm×1123 mm×234 mm
Poids	3,7 kg

HT540 Haut-parleurs surround SB-FS741

Type	1 voie, système 1 enceinte (Bass reflex)
Enceinte(s)	Impédance 4 Ω
Gamme étendue	à cône de 6,5 cm
Puissance d'entrée (IEC)	90 W* (Max)
Niveau de pression sonore	80 dB/W (1,0 m)
Plage de fréquences	96 Hz–25 kHz (–16 dB) 120 Hz–22 kHz (–10 dB)
Dimensions (L×H×P)	92 mm×135 mm×95,4 mm
Poids	0,75 kg

HT540 Haut-parleur central SB-PC540

Type	2 voies, système 2 enceintes (Bass reflex)
Enceinte(s)	Impédance 6 Ω
1. Gamme étendue	à cône de 6,5 cm
2. Gamme étendue	à cône de 6,5 cm
Puissance d'entrée (IEC)	250 W* (Max)
Niveau de pression sonore	84 dB/W (1,0 m)
Fréquence de recouvrement	5 kHz
Plage de fréquences	105 Hz–25 kHz (–16 dB) 125 Hz–22 kHz (–10 dB)
Dimensions (L×H×P)	270 mm×92 mm×95,4 mm
Poids	1,25 kg

HT540 Caisson de basse SB-W540

Type	1 voie, système 1 enceinte (Bass reflex)
Enceinte(s)	Impédance 6 Ω
Haut-parleur de graves	à cône de 16 cm
Puissance d'entrée (IEC)	250 W (Max)
Niveau de pression sonore	80 dB/W (1,0 m)
Plage de fréquences	32 Hz–220 Hz (–16 dB) 38 Hz–180 Hz (–10 dB)
Dimensions (L×H×P)	183 mm×396 mm×267 mm
Poids	4 kg

HT990 Enceintes avant SB-FS990

Type	2 voies, système 2 enceintes (Bass reflex)
Enceinte(s)	Impédance 3 Ω
1. Haut-parleur de graves	à cône de 6,5 cm
2. Haut-parleur d'aigus	à cône de 6 cm
Puissance d'entrée (IEC)	125 W* (Max)
Niveau de pression sonore	81 dB/W (1,0 m)
Fréquence de recouvrement	7 kHz
Plage de fréquences	82 Hz–30 kHz (–16 dB) 96 Hz–25 kHz (–10 dB)
Dimensions (L×H×P)	252 mm×1123 mm×234 mm
Poids	3,7 kg

HT990 Haut-parleurs surround SB-FS540

Type	1 voie, système 1 enceinte (Bass reflex)
Enceinte(s)	Impédance 3 Ω
Gamme étendue	à cône de 6,5 cm
Puissance d'entrée (IEC)	125 W* (Max)
Niveau de pression sonore	80 dB/W (1,0 m)
Plage de fréquences	87 Hz–25 kHz (–16 dB) 98 Hz–22 kHz (–10 dB)
Dimensions (L×H×P)	252 mm×1123 mm×234 mm
Poids	3,7 kg

HT990 Haut-parleur central SB-PC895

Type	2 voies, système 2 enceintes (Bass reflex)
Enceinte(s)	Impédance 6 Ω
1. Gamme étendue	à cône de 6,5 cm
2. Gamme étendue	à cône de 6,5 cm
Puissance d'entrée (IEC)	250 W* (Max)
Niveau de pression sonore	83 dB/W (1,0 m)
Fréquence de recouvrement	5 kHz
Plage de fréquences	105 Hz–25 kHz (–16 dB) 125 Hz–22 kHz (–10 dB)
Dimensions (L×H×P)	270 mm×92 mm×95,4 mm
Poids	1,25 kg

HT990 Caisson de basse SB-W895

Type	1 voie, système 1 enceinte (Bass reflex)
Enceinte(s)	Impédance 6 Ω
Haut-parleur de graves	à cône de 16 cm
Puissance d'entrée (IEC)	250 W (Max)
Niveau de pression sonore	80 dB/W (1,0 m)
Plage de fréquences	32 Hz–220 Hz (–16 dB) 38 Hz–180 Hz (–10 dB)
Dimensions (L×H×P)	183 mm×396 mm×267 mm
Poids	4 kg

GÉNÉRALITÉS

Alimentation	230 V CA, 50 Hz
Consommation	HT540 Appareil principal 115 W HT990 Appareil principal 120 W
Dimensions (L×H×P)	430 mm×60 mm×354 mm
Poids	Appareil principal 3,35 kg
Plage de température de fonctionnement	+5 °C à +35 °C
Plage d'humidité de fonctionnement	5 % à 90 % HR (sans condensation)

Consommation en mode veille	environ 0,5 W
------------------------------------	---------------

* Spécification avec un amplificateur équipé d'un filtre coupe-bas

Remarque

- Les spécifications sont sujettes à modification sans préavis. Les poids et dimensions sont approximatifs.
- La distorsion harmonique totale est calculée avec un analyseur de spectre numérique.



Fabriqué sous licence de Dolby Laboratories.
"Dolby", "Pro Logic" et le symbole double D sont des marques de commerce de Dolby Laboratories.

"DTS" et "DTS Digital Surround" sont des marques déposées de Digital Theater Systems, Inc.

Ce produit utilise une technologie de protection des droits d'auteur couverte par des brevets américains et d'autres droits de propriété intellectuelle de Macrovision Corporation et d'autres détenteurs de droits. L'utilisation de cette technologie de protection des droits d'auteur doit être autorisée par Macrovision Corporation. Elle n'est destinée qu'à une utilisation domestique ou à d'autres visualisations limitées sauf autorisation contraire de Macrovision Corporation. L'analyse par rétrotechnique et le désossage sont interdits.

MPEG Couche audio 3 est une technologie de décodage brevetée par Fraunhofer IIS et Thomson multimédia.

Windows Media et le logo Windows sont des marques déposées de Microsoft Corporation pour les États-Unis et/ou les autres pays.

WMA est un format de compression mis au point par Microsoft Corporation. La qualité sonore est identique à celle du MP3 mais les fichiers sont de plus petite taille.



HighMAT™ et le logo HighMAT sont des marques de commerce ou des marques de commerce déposées de Microsoft Corporation aux États-Unis et/ou dans d'autres pays.

 , HDCD®, High Definition Compatible Digital® et Pacific Microsonics™ sont des marques déposées ou des marques commerciales de Pacific Microsonics, Inc. aux États-Unis et/ou dans d'autres pays.

Le système HDCD est fabriqué sous licence de Pacific Microsonics, Inc. Ce produit est couvert par un ou plusieurs des brevets suivants : n° 5,479,168, 5,638,074, 5,640,161, 5,808,574, 5,838,274, 5,854,600, 5,864,311, 5,872,531 aux États-Unis, et n° 669 114 en Australie. D'autres demandes de brevet sont en instance.

Ce produit est commercialisé conformément à la licence MPEG-4 Patent Systems Portfolio License pour une utilisation personnelle et non commerciale par un consommateur, pour (i) coder du contenu vidéo conformément à la norme MPEG-4 Visual ("MPEG-4 Video") et/ou (ii) décoder du contenu vidéo MPEG-4 encodé par un consommateur dans le cadre d'une activité personnelle et non commerciale et/ou obtenu par le biais d'un fournisseur vidéo agréé par MPEG LA pour fournir du contenu vidéo MPEG-4. Aucune licence n'est octroyée ou n'implique une autre utilisation. Les informations complémentaires sur les utilisations promotionnelles, internes ou commerciales et sur la concession de licence sont disponibles auprès de MPEG LA, LLC. Voir <http://www.mpegla.com>.

Produit DivX® Certified.

Compatibilité en lecture avec toutes les versions du format vidéo DivX® (y compris DivX®6) avec lecture standard des fichiers média DivX®.

DivX, DivX Certified et les logos associés sont des marques déposées de Divx, Inc. et sont utilisés sous licence.



MÉMO



Benutzerinformationen zur Entsorgung von elektrischen und elektronischen Geräten (private Haushalte)



Entsprechend der grundlegenden Firmengrundsätzen der Panasonic-Gruppe wurde ihr Produkt aus hochwertigen Materialien und Komponenten entwickelt und hergestellt, die recycelbar und wieder verwendbar sind. Dieses Symbol auf Produkten und/oder begleitenden Dokumenten bedeutet, dass elektrische und elektronische Produkte am

Ende ihrer Lebensdauer vom Hausmüll getrennt entsorgt werden müssen.

Bringen Sie bitte diese Produkte für die Behandlung, Rohstoffrückgewinnung und Recycling zu den eingerichteten kommunalen Sammelstellen bzw. Wertstoffsammelhöfen, die diese Geräte kostenlos entgegennehmen.

Die ordnungsgemäße Entsorgung dieses Produkts dient dem Umweltschutz und verhindert mögliche schädliche Auswirkungen auf Mensch und Umwelt, die sich aus einer unsachgemäßen Handhabung der Geräte am Ende Ihrer Lebensdauer ergeben könnten.

Genauere Informationen zur nächstgelegenen Sammelstelle bzw. Recyclinghof erhalten Sie bei Ihrer Gemeindeverwaltung.

Für Geschäftskunden in der Europäischen Union

Bitte treten Sie mit Ihrem Händler oder Lieferanten in Kontakt, wenn Sie elektrische und elektronische Geräte entsorgen möchten. Er hält weitere Informationen für sie bereit.

Informationen zur Entsorgung in Ländern außerhalb der Europäischen Union

Dieses Symbol ist nur in der Europäischen Union gültig.

Informations relatives à l'évacuation des déchets, destinées aux utilisateurs d'appareils électriques et électroniques (appareils ménagers domestiques)



Lorsque ce symbole figure sur les produits et/ou les documents qui les accompagnent, cela signifie que les appareils électriques et électroniques ne doivent pas être jetés avec les ordures ménagères.

Pour que ces produits subissent un traitement, une récupération et un recyclage appropriés, envoyez-les dans les points de collecte

désignés, où ils peuvent être déposés gratuitement. Dans certains pays, il est possible de renvoyer les produits au revendeur local en cas d'achat d'un produit équivalent.

En éliminant correctement ce produit, vous contribuerez à la conservation des ressources vitales et à la prévention des éventuels effets négatifs sur l'environnement et la santé humaine qui pourraient survenir dans le cas contraire.

Afin de connaître le point de collecte le plus proche, veuillez contacter vos autorités locales.

Des sanctions peuvent être appliquées en cas d'élimination incorrecte de ces déchets, conformément à la législation nationale.

Utilisateurs professionnels de l'Union européenne

Pour en savoir plus sur l'élimination des appareils électriques et électroniques, contactez votre revendeur ou fournisseur.

Informations sur l'évacuation des déchets dans les pays ne faisant pas partie de l'Union européenne

Ce symbole n'est reconnu que dans l'Union européenne.

Pour vous débarrasser de ce produit, veuillez contacter les autorités locales ou votre revendeur afin de connaître la procédure d'élimination à suivre.

Informazioni per gli utenti sullo smaltimento di apparecchiature elettriche ed elettroniche obsolete (per i nuclei familiari privati)



Questo simbolo sui prodotti e/o sulla documentazione di accompagnamento significa che i prodotti elettrici ed elettronici usati non devono essere mescolati con i rifiuti domestici generici.

Per un corretto trattamento, recupero e riciclaggio, portare questi prodotti ai punti di raccolta designati, dove verranno accettati

gratuitamente. In alternativa, in alcune nazioni potrebbe essere possibile restituire i prodotti al rivenditore locale, al momento dell'acquisto di un nuovo prodotto equivalente.

Uno smaltimento corretto di questo prodotto contribuirà a far risparmiare preziose risorse ed evitare potenziali effetti negativi sulla salute umana e sull'ambiente, che potrebbero derivare, altrimenti, da uno smaltimento inappropriato. Per ulteriori dettagli, contattare la propria autorità locale o il punto di raccolta designato più vicino.

In caso di smaltimento errato di questo materiale di scarto, potrebbero venire applicate delle penali, in base alle leggi nazionali.

Per gli utenti aziendali nell'Unione Europea

Qualora si desideri smaltire apparecchiature elettriche ed elettroniche, contattare il rivenditore o il fornitore per ulteriori informazioni.

Informazioni sullo smaltimento in nazioni al di fuori dell'Unione Europea

Questo simbolo è valido solo nell'Unione Europea.

Qualora si desideri smaltire questo prodotto, contattare le autorità locali o il rivenditore e chiedere informazioni sul metodo corretto di smaltimento.

Matsushita Electric Industrial Co., Ltd.

Web Site: <http://www.panasonic.co.jp/global/>

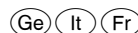

RQT8601-D

F0306NK0