

L120

EPSON

EXCEED YOUR VISION

EN Start Here

PT Começar por aqui

FR Démarez ici

AR ابدأ من هنا

ES Para empezar



412622100

© 2013 Seiko Epson Corporation.
All rights reserved.
Printed in XXXXXX

Read This First / À lire en premier / Lea esto primero / Ler antes /

يرجى قراءة هذا أولاً

This product requires careful handling of ink. Ink may splatter when the ink tanks are filled or refilled with ink. If ink gets on your clothes or belongings, it may not come off.

Ce produit exige une manipulation soignée de l'encre. De l'encre peut gicler lors du remplissage des réservoirs. Si l'encre est projetée sur vos vêtements ou autres objets personnels, elle risque de ne pas pouvoir être effacée.

Manipule con cuidado la tinta de este producto. Al rellenar los tanques de tinta, ésta podría salpicar. Las manchas en la ropa u otros objetos podrían ser permanentes.

Este produto requer manuseamento cuidadoso da tinta. A tinta pode salpicar quando os depósitos de tinta ficarem cheios ou ao encher novamente com tinta. Se a tinta entrar em contacto com as suas roupas ou pertencentes, pode nunca mais sair.

يتطلب هذا المنتج التعامل بحرص مع الحبر. قد يتناثر الحبر عند امتلاء خزانات الحبر أو إعادة ملئها بالحبر. في حال وقوع الحبر على ملابسك أو أمتعتك. فقد لا يمكن إزالتها.

Important; must be observed to avoid damage to your equipment.
Attention : mise en garde à respecter pour éviter d'endommager votre équipement.
Importante; debe seguirse para evitar daños materiales en el equipo.
Importante - tem de ser respeitado para evitar danos no equipamento.
هام: يجب مراعاة هذا الأمر للحيلولة دون تعرض الجهاز للتلف.

1

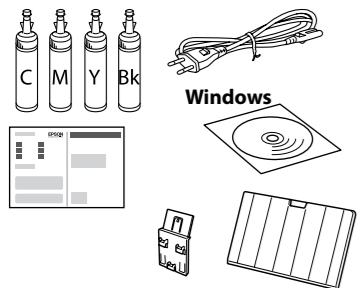

Contents may vary by location.
Le contenu peut varier d'un pays à l'autre.
El contenido varía según la región.
O conteúdo varia em função do país.
قد تختلف المحتويات باختلاف المنطقة.

Do not open the initial setup ink bottle package or the refill ink bottle package until you are ready to fill the ink tank. The ink bottle is vacuum packed to maintain its reliability.

N'ouvrez pas la bouteille d'encre fournie pour le remplissage initial ni la recharge d'encre tant que vous n'êtes pas prêt à remplir le réservoir. La bouteille d'encre est emballée sous vide pour préserver sa fiabilité.

No desembale el paquete del recipiente de tinta inicial hasta que vaya a instalarlo en el tanque. El recipiente de tinta está envasado al vacío para conservar todas sus propiedades.

Não abrir a embalagem do tinteiro de configuração inicial ou a embalagem de reabastecimento de tinta até que esteja pronto para encher o depósito de tinta. O tinteiro foi embalado em vácuo para manter a sua fiabilidade.

لا تفتح عبوة الحبر للإعداد الأولي أو تعبئة عبوة الحبر حتى تكون مستعداً لملء خزان الحبر. زجاجة الحبر مفرغة الهواء للحفاظ على جودتها.

NEVER place the product upright after filling ink.
Ne JAMAIS disposer le produit verticalement après avoir rempli les réservoirs d'encre.
NUNCA coloque el producto en posición vertical después de rellenar la tinta.
NUNCA coloque o produto na vertical depois de encher com tinta.
لا تفلب المنتج رأساً على عقب بعد ملء الحبر.

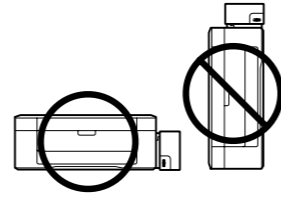

1 Remove a tape.
Retirez la bande adhésive.
Retire la cinta adhesiva.
Remover a fita.
أزل الشريط.

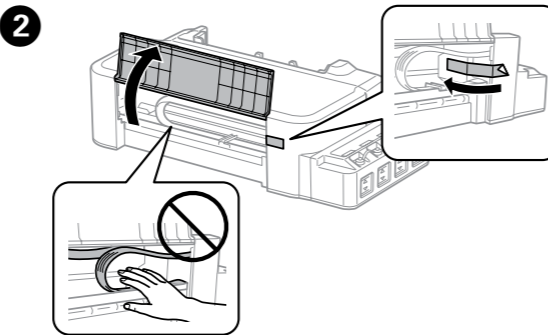

2 Open the front cover and remove a tape.
Ouvrez le capot avant et retirez la bande adhésive.
Abra la cubierta frontal y retire la cinta adhesiva.
Abra a tampa frontal e retire a fita.
افتح الغطاء الأمامي وانزع الشريط.

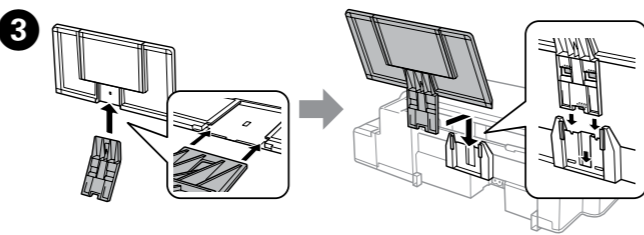

3 Connect the parts and attach the paper support.
Associez les éléments et fixez le support papier.
Conecte las piezas y coloque el soporte de papel.
Coloque as peças e o suporte de papel.
صل الأجزاء وقم بتركيب دعامة الورق

2 Remove.
Retirez le capuchon.
Retirar.
Remover.
إزالة.

Use the ink bottles that came with your product.
Even if some ink bottles are dented, the quality and quantity of ink are guaranteed, and they can be used safely.
Epson cannot guarantee the quality or reliability of non-genuine ink. The use of non-genuine ink may cause damage that is not covered by Epson's warranties.
Utilisez les bouteilles d'encre fournies avec le produit.
Même cabossées, les bouteilles d'encre peuvent être utilisées en toute sécurité : leur qualité et la quantité d'encre sont garanties.
Epson ne peut garantir la qualité ou la fiabilité des encres non d'origine. L'utilisation d'une encre d'un autre fournisseur peut entraîner des dommages non couverts par les garanties Epson.
Utilice los recipientes para tinta incluidos con el producto.
Incluso si los recipientes para tinta aparecen abollados, la calidad y cantidad de la tinta están garantizadas y pueden utilizarse de forma segura.
Epson no puede garantizar la calidad ni la fiabilidad de las tintas que no sean de Epson. El uso de la tinta no genuina puede averiar la impresora y la garantía de Epson no lo cubrirá.
Utilize os frascos de tinta fornecidos com o seu produto.
Mesmo que alguns frascos estejam amolgados, a qualidade e quantidade de tinta são garantidos, e podem ser utilizados de forma segura.
A Epson não pode garantir a qualidade ou fiabilidade de tinteiros que não sejam tinteiros Epson genuínos. A utilização de tinta não genuína pode causar danos não cobertos pelas garantias Epson.
استخدم زجاجة الحبر التي تأتي مع المنتج.
حتى في حال انبعاج زجاجات الحبر. فإن جودة الحبر وكميته مضمونتان. ويمكن استخدامها بنجاح.
لا تضمن Epson الجودة أو الموثوقية للحبر غير الأصلي. قد يؤدي استخدام الحبر غير الأصلي في حدوث ضرر لا تغطيه ضمانات Epson.

2 Snap off, remove, and then close.
Détachez l'embout, retirez-le puis refermez.
Rompa, retire la tapa y después ciérrela.
Soltrar, retirar e fechar.
تخلص من الجزء العلوي ثم انزع الغطاء ثم أغلقه.

Close the ink bottle cap **tightly**; otherwise ink may leak.
Fermez **soigneusement** le bouchon de la bouteille d'encre pour éviter toute fuite d'encre.
Cierre **con fuerza** la tapa del recipiente; de lo contrario, podría derramarse tinta.
Aperte a tampa do frasco **de forma firme**; se não o fizer a tinta pode verter.
أغلق غطاء زجاجة الحبر بإحكام؛ وإلا قد يتسرب الحبر.

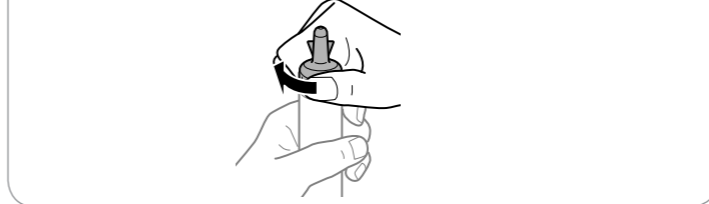

3 Match the ink color with the tank, and then fill with all of the ink.
Faites correspondre la couleur de l'encre avec le réservoir puis remplissez-le en vidant totalement la bouteille.
Haga coincidir el color de la tinta con la del tanque y después rellene completamente la tinta.
Fazer corresponder a cor da tinta com o depósito e a seguir encher com a tinta.
طابق لون الحبر مع الخزان ثم قم بملئه بالحبر بالكامل.

Install.
Installez.
Instalación.
Instalar.
تركيب.

4 Close securely.
Rebouchez bien le réservoir.
Cierre con firmeza.
Fechar de forma segura.
أغلق بإحكام.

5 Repeat steps 1 to 4 for each ink bottle.
Répétez les étapes 1 à 4 pour chaque bouteille d'encre.
Repita los pasos 1 hasta 4 para cada recipiente de tinta.
Repetir os passos 1 a 4 para cada frasco de tinta.
كرر الخطوات 1 إلى 4 لكل زجاجة حبر.

6 Connect and plug in.
Connectez et branchez.
Conecte y enchufe.
Ligue a impressora e à corrente.
قم بتوصيل الطابعة بالتيار الكهربائي.

7 Turn on and wait until the light stops flashing.
Mettez sous tension et attendez que le voyant arrête de clignoter.
Encienda y espere hasta que el indicador luminoso deje de parpadear.
Ligue e aguarde até que a luz deixe de piscar.
قم بالتشغيل وانتظر إلى أن يتوقف المصباح عن الوميض.

8 Press for 3 seconds until light starts flashing. Charging ink is started.
Appuyez pendant 3 secondes jusqu'à ce que le voyant commence à clignoter. Le chargement de l'encre démarre.
Pulse durante 3 segundos hasta que el indicador luminoso comience a parpadear. Empezará la carga de tinta.
Pressione 3 segundos (3 segundos) até que a luz comece a piscar. O carregamento da tinta começou.
اضغط 3 ثوان حتى يبدأ مصباح في الوميض. بدأ شحن الحبر.

9 Charging ink takes about 20 minutes. Wait until the light stays on.
Le chargement de l'encre prend environ 20 minutes. Attendez que le voyant ne clignote plus.
La carga de tinta dura unos 20 minutos. Espere hasta que el indicador luminoso esté encendido sin parpadear.
O carregamento de tinta demora cerca de 20 minutos. Aguarde até a luz ficar ligada.
يستغرق شحن الحبر نحو 20 دقيقة. انتظر حتى يثبت ضوء المصباح.



- 10 Install the Epson application.
Installez l'application Epson.
Instalación de la aplicación Epson.
Instale a aplicação Epson.

.Epson تثبيت تطبيق

! Do not connect a USB cable unless instructed to do so.
Ne connectez pas le câble USB tant que vous n'y êtes pas invité.
No conecte el cable USB hasta que se le indique.
Não ligue o cabo USB a não ser que isso lhe seja solicitado.
لا توصل كابل USB ما لم تكن هناك إرشادات بخلاف ذلك.

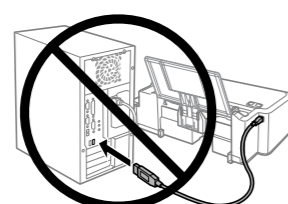

Windows

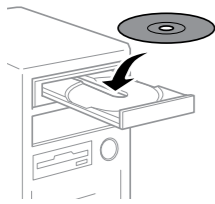

Insert the CD, and then follow the on-screen instructions.

Insérez le CD puis suivez les instructions à l'écran.

Introduzca el CD y siga las instrucciones que aparecen en la pantalla.

Insira o CD e siga as instruções apresentadas no ecrã.

أدخل أسطوانة CD. ثم اتبع الإرشادات التي تظهر على الشاشة.

Windows (No CD/DVD drive) / Windows (sans lecteur de CD/DVD) / Windows (No dispone de unidad de CD/DVD) / Windows (Sem unidade CD/DVD) / Windows (لا يوجد مشغل CD/DVD) / Windows (لا يوجد مشغل) / Mac OS X

Visit the Epson website to install the application.

Consultez le site Web Epson pour installer l'application.

Visite el sitio web de Epson para instalar la aplicación.

Visite o site da Epson para instalar a aplicação.

بادر بزيارة موقع Epson لتثبيت التطبيق.

➔ <http://support.epson.net/setupnavi/>

Questions? / Des questions? / ¿Preguntas? / Tem questões? / أسئلة?



You can open the *User's Guide* (PDF) from the shortcut icon, or download the latest versions from the following website.

Vous pouvez ouvrir le *Guide d'utilisation* (PDF) à partir de l'icône de raccourci, ou télécharger les versions les plus récentes depuis le site Web suivant.

Puede abrir el *Manual de usuario* (en PDF) desde el icono de acceso directo, o descargar la última versión en el siguiente sitio web.

Pode utilizar o *User's Guide (Guia do Utilizador)* (PDF) através do ícone de atalho, ou transfira as versões mais recentes no site Web.

يمكن فتح دليل المستخدم بتنسيق (PDF) من أيقونة الاختصار أو قم بتنزيل أحدث إصدار من موقع الويب التالي.

➔ <http://www.epson.eu/Support>

Basic Operations / Opérations courantes / Funcionamiento básico / Operações básicas / تحميل الصفحة

Loading Paper / Chargement du papier / Carga del papel / Colocar o papel

تحميل الصفحة

1

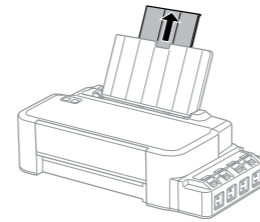

Slide out the extension.
Faites coulisser l'extension vers l'extérieur.
Deslice la extensión.
Deslize a extensão.

ارزق الامتداد للخارج.

2

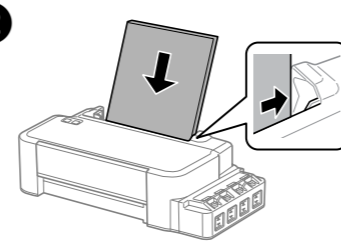

Load the paper with the printable side up.
Chargez le papier côté imprimable vers le haut.
Cargue el papel con la cara imprimible hacia arriba.
Coloque o papel com a face a imprimir voltada para cima.

حقل الورق مع وضع الجانب القابل للطباعة لأعلى.

3

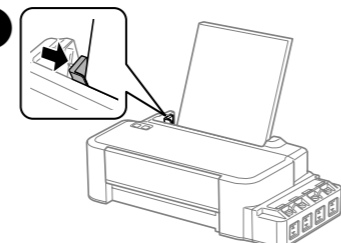

Slide the edge guide.
Faites coulisser le guide latéral.
Deslice la guía lateral.
Deslize o extremo da guia.

قم بزلق موجه الحافة.

!



- Do not load paper above ▼ mark inside the edge guide.
- Ne chargez pas de papier au-delà du repère ▼ situé à l'intérieur du guide latéral.
- No ponga papel por encima de la ▼ interna de la guía lateral.
- Não coloque papel acima da marca ▼ no interior do guia de margem.

لا تحقل الورق فوق العلامة ▼ داخل موجه الحافة.

Guide to Control Panel / Guide du panneau de contrôle / Guía del panel de control / Guia do painel de controlo

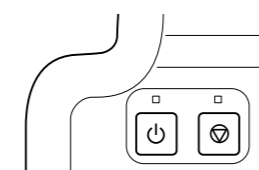
دليل لوحة التحكم



	Turns the product on/off. Met le produit sous ou hors tension. Enciende/apaga el producto. Liga/desliga o produto. تشغيل المنتج وإيقاف تشغيله.
	Cancels the operation. Annule l'opération. Cancela la operación. Cancela a operação. إلغاء العملية.

Error Indicators / Voyants d'erreur / Indicadores de error / Indicadores de Erro

مؤشرات الخطأ



If the product stops working and the lights are on or flashing, use the following table to diagnose and solve the problem.

Si le produit s'arrête de fonctionner et que les voyants sont allumés ou clignotent, consultez le tableau ci-dessous pour diagnostiquer le problème et le résoudre.



Si el producto deja de funcionar y los indicadores están encendidos o intermitentes, consulte la tabla siguiente para diagnosticar y solucionar el problema.







Se o produto parar de funcionar e os indicadores luminosos estiverem acesos ou intermitentes, utilize a tabela seguinte para diagnosticar e resolver o problema.



في حال توقف المنتج عن العمل وكانت المصابيح مضاءة أو وامضة، استخدم الجدول التالي لتشخيص المشكلة وحلها.

 : flashing / : clignotant / : parpadeando / : intermitente / وميض

 : on / : fixe / : encendido / : em / تشغيل

 	The paper has jammed in the product. See the "Clearing Paper Jam" section to remove paper and resume printing. Un bourrage papier s'est produit. Consultez la section « Suppression d'un bourrage papier » pour retirer le papier et reprendre l'impression. Se ha atascado papel en el producto. Consulte la sección "Solucionar atasco de papel" para retirar el papel y reanudar la impresión. O papel encravou no produto. Consulte a secção "Clearing Paper Jam" (Desobstruir Papel Encravado) para remover o papel e retomar a impressão. تكدس الورق داخل المنتج. انظر قسم "التخلص من تكدس الورق" لإزالة الورق واستئناف الطباعة.
---	--

 	No paper is loaded, or multiple sheets were fed at the same time. Load paper in the rear paper feed correctly and press  . Il n'y a pas de papier chargé ou plusieurs feuilles ont été entraînées en même temps. Chargez le papier correctement dans le bac arrière et appuyez sur  . No hay papel en la impresora o han avanzado varias hojas a la vez. Cargue papel en la unidad de alimentación trasera correctamente y pulse  . Não foi colocado papel ou foram carregadas várias folhas ao mesmo tempo. Coloque correctamente o papel no alimentador posterior e pressione o botão  . لم يتم تحميل الورق أو تم تغذية أوراق متعددة في نفس الوقت. حقل الورق في فتحة تغذية الورق الخلفية بصورة صحيحة واضغط على  .
---	--

 	Initial ink charging may not be complete. Follow steps 1 to 9 in section 2 to complete initial ink charging. Le chargement initial de l'encre n'est peut-être pas terminé. Suivez les étapes 1 à 9 de la section 2 pour terminer le chargement initial de l'encre. No se ha completado la carga inicial de tinta. En la sección 2, siga los pasos 1 hasta 9 para completar la carga de tinta inicial. O carregamento de tinta inicial pode ainda não estar completo. Siga os passos 1 a 9 da secção 2 para completar o carregamento inicial de tinta. قد يكون شحن الحبر الأولي غير كامل. اتبع الخطوات من 1 إلى 9 في القسم 2 لاستكمال شحن الحبر الأولي.
---	--

Print Quality Help / Aide concernant la qualité d'impression / Ayuda sobre calidad de impresión / Ajuda sobre a Qualidade de Impressão

تعليمات الطباعة عالية الجودة



If you see missing segments or broken lines in your printouts, try the following solutions.

Si vous remarquez des segments manquants ou des lignes interrompues sur vos impressions, essayez les solutions suivantes.

Si observa que faltan segmentos o aparecen líneas discontinuas en las impresiones, pruebe las siguientes soluciones.

Se notar a existência de segmentos em falta ou linhas quebradas nas impressões, tente as seguintes soluções.

إذا رأيت أجزاء مفقودة أو خطوط متكسرة في المطبوعات، قم بتجربة الحلول التالية.

1

To print a nozzle check pattern, turn off the product.
Pour imprimer un motif de contrôle des buses, arrêtez le produit.
Para imprimir un patrón de prueba, apague el producto.
Para imprimir o padrão de verificação do jacto da tinta, desligue o produto.









لطباعة نمط فحص رأس الطباعة، أوقف تشغيل المنتج.



2

Make sure that A4-size paper is loaded in the rear paper feed.
Vérifiez que du papier A4 est chargé dans le bac arrière.
Compruebe que haya papel tamaño A4 en la unidad de alimentación trasera.
Certifique-se de que coloca papel de formato A4 no alimentador de papel posterior.





تأكد من تحميل الورق مقياس A4 في فتحة التغذية الخلفية.



3



While holding down , press  to turn on the product.
Tout en appuyant sur la touche , appuyez sur  pour allumer le produit.
Mientras mantiene pulsado el botón , pulse  para encender el producto.
Mantenha pressionado , pressione  para ligar o produto.



أثناء الضغط باستمرار على , اضغط على  لتشغيل المنتج.

4

When the product turns on, release both the buttons. The product prints the nozzle check pattern. If the pattern looks like "b", press  for 3 seconds until the  light is flashing to perform print head cleaning.
Lorsque le produit s'allume, relâchez les deux boutons. Le produit imprime le motif de contrôle des buses. Si le motif ressemble à « b », appuyez sur  pendant 3 secondes jusqu'à ce que le voyant  clignote pour procéder au nettoyage des têtes d'impression.

Quando se enciende el producto, suelte los dos botones. El producto imprimirá el patrón de test de inyectores. Si el patrón tiene el aspecto de "b", pulse  durante 3 segundos hasta que el indicador luminoso  parpadee para realizar una limpieza de cabezal.

Quando o produto estiver ligado, solte ambos os botões. O produto imprime o modelo de verificação dos jactos. Se o padrão tiver a forma de um "b", pressione  durante 3 segundos até que a luz  comece a piscar para realizar a limpeza da cabeça de impressão.

عند تشغيل المنتج، حرر كلا الزرين. يقوم المنتج بطباعة نمط فحص رأس الطباعة. إذا كان النمط يشبه "b"، اضغط على  لثلاث ثواني حتى يومض مصباح  لتنظيف رأس الطباعة.

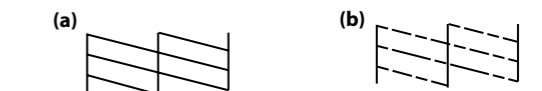

The cleaning uses some ink from all tanks, so run the cleaning only if quality declines on your prints.

Le nettoyage utilisant de l'encre de tous les réservoirs, n'effectuez cette opération que si la qualité de vos impressions diminue.

La limpieza usa un poco de tinta de todos los tanques así que realice la limpieza únicamente si disminuye la calidad de impresión.

O processo de limpeza utiliza tinta de todos os depósitos pelo que deverá realizar a limpeza apenas se verificar perda de qualidade de impressão.

تستخدم عملية التنظيف بعضًا من الحبر من جميع الخزانات. لذا قم بعملية التنظيف فقط إذا انخفضت جودة المطبوعات.

Checking Ink Levels and Refilling Ink

Contrôle des niveaux d'encre et remplissage de l'encre

Comprobación de los niveles de tinta y rellenado de tinta

Verificar os níveis de tinta e de reabastecimento

فحص مستويات الحبر وإعادة ملء الحبر

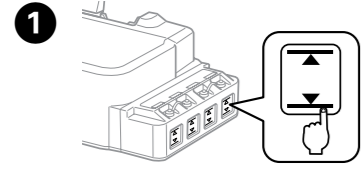

Check the ink levels. If the ink level is below the lower line, refill the ink.
Contrôlez les niveaux d'encre. Si l'encre n'atteint pas la ligne inférieure, remplissez le réservoir.
Comprobación de los niveles de tinta. Si el nivel de tinta se encuentra por debajo de la línea inferior, rellene el tanque.
Verificar os níveis de tinta. Se o nível de tinta se encontrar abaixo da última linha, volte a encher de tinta.

تحقق من مستويات الحبر. إذا كان مستوى الحبر أقل من الحد الأدنى، أعد ملء الحبر.

To confirm the actual ink remaining, visually check the ink levels in all of the product's tanks. Continued use of the product when the ink level is below the lower line on the tanks could damage the product.

Pour vérifier le niveau d'encre restant, contrôlez visuellement les niveaux de tous les réservoirs du produit. Une utilisation prolongée avec un niveau d'encre en dessous de la ligne inférieure des réservoirs peut endommager le produit.

Para comprobar la tinta que queda, compruebe visualmente los niveles de tinta en todos los tanques del producto. Si el nivel de tinta se encuentra por debajo de la línea inferior del tanque, el uso continuado del producto podría dañarlo.

Para confirmar a tinta restante, verifique visualmente os níveis de tinta em todos os depósitos de tinta. A utilização continuada do produto com o nível de tinta abaixo da última linha pode danificar o produto.

للتأكد من مستوى الحبر الفعلي الموجود، افحص بصرياً مستويات الحبر في جميع خزانات المنتج. قد يؤدي الاستخدام المتكرر للمنتج عند انخفاض مستوى الحبر عن الحد الأدنى في الخزانات إلى تلف المنتج.

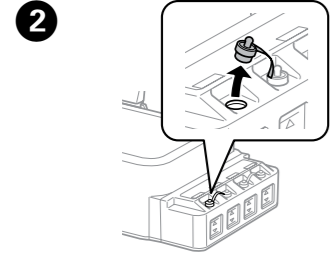

Remove.
Retirez le capuchon.
Retirar.
Remover.

إزالة.

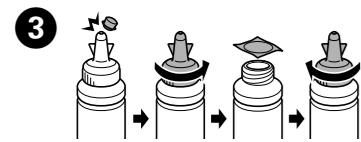

Snap off, remove, and then close.
Détachez l'embout, retirez-le puis refermez.
Rompa, retire la tapa y después ciérrala.
Soltar, retirar e fechar.

تخلص من الجزء العلوي ثم انزع الغطاء ثم أغلقه.

Close the ink bottle cap **tightly**; otherwise ink may leak.

Fermez **soigneusement** le bouchon de la bouteille d'encre pour éviter toute fuite d'encre.

Cierre **con fuerza** la tapa del recipiente; de lo contrario, podría derramarse tinta.

Aperte a tampa do frasco **de forma firme**; se não o fizer a tinta pode verter.

أغلق غطاء زجاجة الحبر بإحكام؛ وإلا قد يتسرب الحبر.

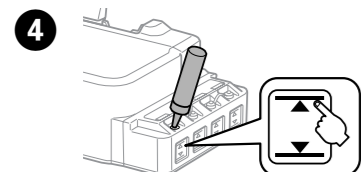

Refill the ink up to the upper line.
Remettez de l'encre jusqu'à la ligne supérieure.
Rellene el tanque hasta la línea superior.
Volte a encher de tinta até a linha superior.

أعد ملء الحبر ليصل إلى الحد الأقصى.



If any ink remains in the ink bottle after filling the ink tank up to the upper line, install the cap securely and store the ink bottle upright for later use. For best results, use up ink within six months after removing a seal from ink bottle.

S'il reste de l'encre dans la bouteille d'encre une fois que vous avez rempli le réservoir jusqu'à la ligne supérieure, rebouchez-la soigneusement et conservez-la en position verticale en vue d'une utilisation ultérieure. Pour de meilleurs résultats, utilisez l'encre dans les six mois suivant le retrait de l'opercule de la bouteille d'encre.

En caso de que quede tinta en el recipiente después de rellenar el tanque, coloque la tapa y guarde el recipiente en posición vertical. Para obtener mejores resultados, utilice la tinta como máximo hasta seis meses después de desprecintar el recipiente para tinta.

Se houver tinta no frasco de tinta depois de reabastecer o depósito até à linha superior, instale a tampa de forma segura e guarde o frasco de tinta na vertical para utilizar mais tarde. Para melhores resultados, utilize a tinta nos seis meses após a remoção do selo do tinteiro.

في حال بقاء أي حبر في زجاجة بعد ملء خزان الحبر إلى الحد الأعلى، فقم بتثبيت الغطاء بإحكام واحفظ الحبر في زجاجة الحبر مع وضعها بشكل عمودي لاستخدامها فيما بعد. للحصول على أفضل النتائج، عليك باستهلاك الحبر في غضون ستة أشهر بعد إزالة الختم من زجاجة الحبر.

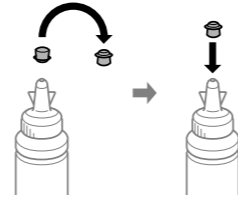

5

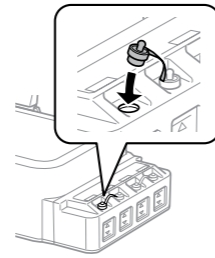

Close securely.
Rebouchez bien le réservoir.
Cierre con firmeza.
Fechar de forma segura.

أغلق بإحكام.

Clearing Paper Jam

Retrait d'un boudage papier

Solucionar atasco de papel

Desobstruir o papel encravado

التخلص من تكديس الورق

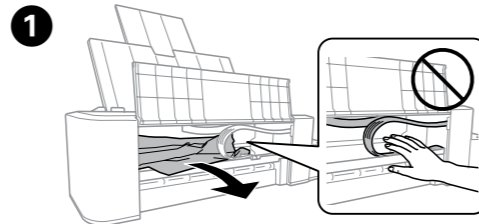

Open the front cover and remove all of the paper inside, including any torn pieces.

Ouvrez le capot avant et retirez tout le papier se trouvant à l'intérieur du produit, y compris tout morceau de papier déchiré.

Abra la cubierta frontal y saque todo el papel que haya dentro, incluidas las hojas rotas.

Abra a tampa frontal e retire o papel que se encontrar no interior, incluindo pedaços rasgados.

افتح الغطاء الأمامي وأخرج جميع الورق الموجود بالداخل بما في ذلك أي أجزاء مزقة.

2

Close the front cover and press .
Fermez le capot avant et appuyez sur .

Cierre la cubierta de la impresora y pulse .

Feche a tampa frontal e pressione em .

أغلق الغطاء الأمامي واضغط على .

Transporting

Transport

Transporte

Em transporte

النقل



If you move the product some distance, you need to prepare it for transportation in its original box or one of a similar size.

Si vous devez transporter le produit, préparez-le en vue du déplacement dans son emballage d'origine, ou dans un autre carton de même taille.

Si traslada el producto a otra ubicación, prepárelo para transportarlo en su embalaje original o en una caja de medidas similares.

Se deslocar o produto ao longo de uma distância considerável, deve acondicioná-lo para transporte dentro da sua caixa original ou em outra de tamanho semelhante.

إذا قمت بتحريك المنتج مسافة ما، فأنت تحتاج إلى إعداده للنقل في حاويته الأصلية أو حاوية ذات حجم مشابه.

1

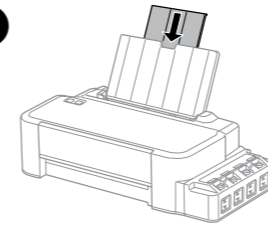

Close the paper support extension.
Rétractez l'extension du support papier.
Cierre la extensión del soporte de papel.
Feche a extensão do alimentador de papel.

أغلق امتداد دعامة الورق.

2

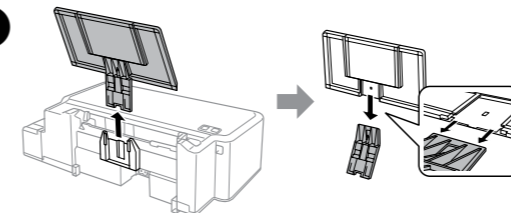

Remove the paper support, and then take it apart.

Retirez le support papier et démontez-le.

Retire el soporte de papel y desmóntelo.

Remova o alimentador de papel, e desmonte-o.

أزل دعامة الورق وضعها جانباً.

3

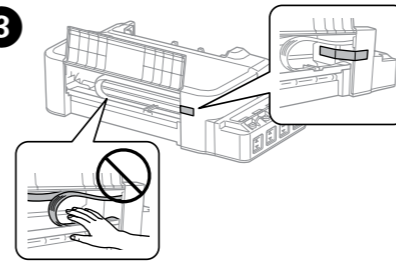

Open the front cover and secure the print head with a tape.

Ouvrez le capot avant et fixez la tête d'impression avec de la bande adhésive.

Abra la cubierta frontal y fije el cabezal de impresión con cinta adhesiva.

Abra a tampa frontal e fixe a cabeça de impressão com uma fita.

افتح الغطاء الأمامي وثبت رأس الطباعة بشريط.

4

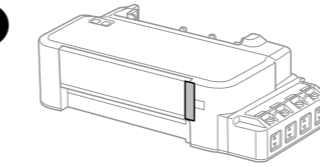

Close the front cover and secure it with a tape.

Fermez le capot avant et fixez-le avec de la bande adhésive.

Cierre la cubierta frontal y fijela con cinta adhesiva.

Feche a tampa frontal e fixe-a com uma fita.

أغلق الغطاء الأمامي وثبته بشريط.

5

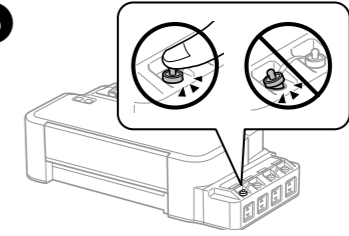

Make sure to close the cap onto the ink tank securely.

Veillez à bien fermer le capuchon du réservoir d'encre.

Asegúrese de que cierra la tapa del tanque de tinta con firmeza.

Feche a tampa do depósito de tinta de forma segura.

تأكد من إغلاق غطاء خزان الحبر بإحكام.

6

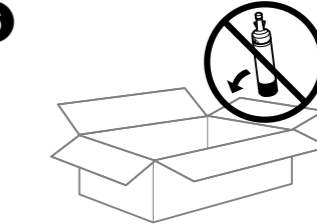

Put the product in the box. Do not put ink bottles.

Placez le produit dans l'emballage. N'y mettez pas de bouteilles d'encre.

Coloque el producto en la caja. No coloque recipientes para tinta.

Coloque o produto na caixa. Não colocar os frascos de tinta.

ضع المنتج في الصندوق. لا تضع زجاجات الحبر.

!

- Keep the product level as you transport it. Otherwise, ink may leak.
- As you transport the ink bottle, be sure to keep it upright when tightening the cap, and take measures to prevent ink from leaking.
- Maintenez le produit bien à l'horizontale pendant le transport. Sinon, de l'encre pourrait fuir.
- Lorsque vous transportez la bouteille d'encre, assurez-vous qu'elle est bien verticale lorsque vous resserrez le bouchon et prenez des précautions afin d'éviter toute fuite d'encre.
- Mantenga el producto en posición horizontal durante el traslado. De lo contrario, podría derramarse la tinta.
- Durante el traslado del recipiente para tinta, asegúrese de que está en posición vertical al cerrar la tapa y tome las medidas adecuadas para evitar que la tinta se derrame.
- Mantenha o produto nivelado durante o transporte. Se não o fizer, e tinta pode verter.
- Ao transportar o frasco de tinta, certifique-se que o mantém na vertical ao apertar a tampa, e certifique-se que a tinta não verte.

حافظ على استواء المنتج عند نقله، وإلا قد يتسرب الحبر.

عند نقل زجاجة الحبر، تأكد من الاحتفاظ بها في وضع عمودي عند إحكام الغطاء.

واتخذ الاحتياطات اللازمة للحيلولة دون تسرب الحبر.

Epson Ink / Encre Epson / Tinta Epson / Tintas Epson / حبر Epson

Color / Couleur / Color / Cor / اللون	Part numbers / Références / Números de las piezas / Referências / أرقام القطع
Black / Noir / Negro / Preto / أسود	T6641
Cyan / Cyan / Cian / Ciano / أزرق سماوي	T6642
Magenta / Magenta / Magenta / Magenta / أرجواني	T6643
Yellow / Jaune / Amarillo / Amarelo / أصفر	T6644

Use of genuine Epson ink other than specified could cause damage that is not covered by Epson's warranties.

L'utilisation d'une encre Epson d'origine autre que celle indiquée peut entraîner des dommages non couverts par les garanties Epson.

El uso de packs de tinta genuina de Epson distintos de los indicados en este manual podrían causar daños que no cubre la garantía de Epson.

A utilização de outros tinteiros genuínos da Epson para além dos indicados, pode causar danos que não estão cobertos pelas garantias da Epson.

قد يؤدي استخدام حبر أصلي خلاف المحدد في حدوث ضرر لا تغطيه ضمانات Epson.

Safety Instructions / Consignes de sécurité / Instrucciones de seguridad / Instruções de segurança / إرشادات السلامة



Use only the power cord supplied with the product and do not use the cord with any other equipment. Use of other cords with this product or the use of the supplied power cord with other equipment may result in fire or electric shock.

Utilisez uniquement le cordon d'alimentation fourni avec le produit et n'utilisez-le avec aucun autre équipement. L'utilisation d'un autre cordon avec ce produit ou l'utilisation de son cordon avec un autre équipement peut entraîner un incendie ou un choc électrique.

Utilice únicamente el cable de alimentación que incluye el producto y no lo use con ningún otro equipo. El uso de otros cables con este producto o el uso del cable de alimentación incluido con otros equipos podría provocar un incendio o una descarga eléctrica.

Utilize apenas o cabo de alimentação fornecido com o produto e não utilizar o cabo em outro equipamento. A utilização de outros cabos neste produto ou a utilização do cabo fornecido em outros equipamentos pode causar incêndio ou electrocussão.

استخدم كابل الطاقة المرفق مع المنتج فقط ولا تستخدم أي كابل منتج آخر إن استخدام الكابلات الأخرى مع هذا المنتج أو استخدام كابل الطاقة المرفق مع جهاز آخر قد يؤدي إلى حدوث حريق أو صدمة كهربائية.

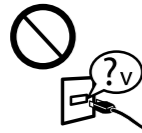

Be sure your AC power cord meets the relevant local safety standard.

Veillez à ce que le cordon d'alimentation secteur soit conforme aux normes de sécurité locales en vigueur.

Confirme que su cable de CA cumple la norma de seguridad local pertinente.

Certifique-se de que o cabo de corrente CA está de acordo com as normas de segurança locais.

تأكد من استيفاء كابل طاقة التيار المتردد لمعايير السلامة المحلية ذات الصلة.



Never disassemble, modify, or attempt to repair the power cord, plug, printer unit, scanner unit, or options by yourself, except as specifically explained in the product's guides.

N'essayez jamais de démonter, modifier ou réparer le cordon d'alimentation, l'imprimante, le scanner ou les options vous-même, sauf si l'opération est expliquée dans le guide du produit.

Nunca desmonte, modifique ni intente reparar el cable de alimentación, el enchufe, la unidad de la impresora, la unidad del escáner ni sus accesorios, a menos que siga las instrucciones específicas de los manuales del producto.

Nunca desmonte, modifique nem tente reparar o cabo de corrente, a ficha, a impressora, o digitalizador ou as opções, a não ser que tal seja especificamente indicado nos guias do produto.

لا تقم بنفسك مطلقًا بفك وحدة الطابعة أو المساحة الضوئية أو القابس أو تعديلهما أو محاولة إصلاح كابل الطاقة أو أي خيارات أخرى. باستثناء ما هو موضح على وجه التخصيص في إرشادات المنتج.

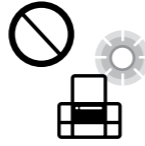

Do not place or store the product outdoors, near excessive dirt or dust, water, heat sources, or in locations subject to shocks, vibrations, high temperature or humidity.

Ne placez ou ne stockez jamais le produit à l'extérieur, près d'une source de poussière excessive, d'une source d'eau ou de chaleur ou à des emplacements susceptibles de subir des chocs, vibrations, températures élevées ou humidité.

No coloque ni deje el producto al aire libre, cerca de suciedad o polvo, agua, fuentes de calor o en lugares sometidos a golpes, vibraciones, altas temperaturas o humedad.

Não coloque nem guarde o produto no exterior, perto de água ou fontes de calor, ou em locais sujeitos a sujidade ou pó excessivos, choques, vibrações, temperaturas ou humidade elevadas.

لا تضع المنتج أو تخزنه بالخارج أو بالقرب من غبار أو تراب كثيف أو بالقرب من مصادر مياه أو حرارة أو في أماكن معرضة للصدمات أو الاهتزازات أو درجات الحرارة المرتفعة أو الرطوبة.



Unplug the product and refer servicing to qualified service personnel under the following conditions: The power cord or plug is damaged; liquid has entered the product; the product has been dropped or the casing damaged; the product does not operate normally or exhibits a distinct change in performance. Do not adjust controls that are not covered by the operating instructions.

Débranchez le produit et confiez sa maintenance à un personnel qualifié dans les conditions suivantes : le cordon d'alimentation ou la prise est endommagé, du liquide a pénétré dans le produit, il est tombé ou son boîtier est endommagé, il ne fonctionne pas correctement ou ses performances ont diminué. Ne procédez à aucun réglage autre que ceux définis dans les instructions d'utilisation.

Desenchufe el producto y contacte con personal técnico cualificado ante las siguientes situaciones: El cable o el enchufe están estropeados; ha entrado líquido en el producto; éste se ha caído o se ha dañado la carcasa; el producto no funciona con normalidad o muestra un cambio en su rendimiento. No ajuste ningún control que no figure en las instrucciones de uso.

Desligue o produto e recorra aos serviços de um técnico qualificado nas seguintes condições: Se o cabo de corrente ou a ficha estiverem danificados; se derramar algum líquido no produto; se o produto tiver caído ou se a caixa exterior estiver danificada; se o produto não funcionar correctamente ou apresentar uma diminuição de rendimento notória. Não ajuste controles que não sejam referidos nas instruções de funcionamento.

افصل المنتج واترك أمور الصيانة لأحد مسنولي الصيانة المؤهلين في الحالات التالية: تلف كابل الطاقة أو القابس أو دخول سوائل إلى المنتج أو سقوط المنتج أو تضرر الغلاف الخارجي أو عدم تشغيل المنتج بصورة طبيعية أو حدوث تغيير ملحوظ في الأداء. لا تقم بتعديل أدوات التحكم التي لا تغطيتها إرشادات التشغيل.



Place the product near a wall outlet where the plug can be easily unplugged.

Placez l'imprimante à proximité d'une prise électrique où le cordon d'alimentation peut facilement être débranché.

Coloque el producto cerca de una toma de pared de la que pueda desenchufarlo con facilidad.

Coloque a impressora perto de uma tomada de parede que lhe permita desligar facilmente o cabo de alimentação.

ضع المنتج بالقرب من مأخذ تيار بالخائط حتى يسهل نزع القابس بسهولة من المأخذ.



Take care not to spill liquid on the product and not to handle the product with wet hands.

Prenez soin de ne pas renverser de liquide dans le produit et de ne pas le manipuler les mains mouillées.

Procure que no se vierta ningún líquido dentro del producto y no utilizar el producto con las manos mojadas.

Tome cuidado para não derramar líquidos sobre o produto e não manusear o produto com as mãos molhadas.

احرص على عدم انسكاب أي سوائل على المنتج أو إمساكه بأيدي مبتلة.



Keep ink bottles and the ink tank unit out of the reach of children and do not drink the ink.

Conservez les cartouches d'encre et le réservoir d'encre hors de portée des enfants et ne buvez pas l'encre.

Mantenga los recipientes y la unidad de tanque de tinta fuera del alcance de los niños y no ingiera la tinta.

Guarde os tinteiros e a unidade de depósito de tinta fora do alcance das crianças e não ingerir a tinta.

احتفظ بزجاجات الحبر ووحدة خزان الحبر بعيدًا عن متناول الأيدي وعدم شرب الحبر.



Do not tilt or shake an ink bottle after removing its seal; this can cause leakage.

N'inclinez pas et ne secouez pas les bouteilles d'encre après avoir retiré l'opercule, car de l'encre pourrait s'écouler.

No incline o agite el recipiente de tinta después de desprecintarlo; podrían producirse pérdidas de tinta.

Não agitar ou rodar um frasco de tinta após a remoção da tampa; se o fizer pode derramar a tinta.

لا تقم بإمالة زجاجة الحبر أو هزها بعد إزالة الختم. حيث قد يؤدي ذلك إلى تسرب الحبر.



Be sure to keep the ink bottles upright and do not subject them to impacts or temperature changes.

Conservez les bouteilles d'encre en position verticale, ne les cognez pas et évitez toute variation importante de température.

Asegúrese de mantener el recipiente para tinta en posición vertical y evite que sufra impactos o cambios de temperatura.

Certifique-se que mantém os frascos de tinta na posição vertical e não os submeta a impactos ou variações de temperatura.

تأكد من الاحتفاظ بزجاجات الحبر في وضع عمودي مع عدم تعرضها للصدمات أو التغييرات في درجة الحرارة.



If ink gets on your skin, wash the area thoroughly with soap and water. If ink gets into your eyes, flush them immediately with water. If discomfort or vision problems continue after a thorough flushing, see a doctor immediately. If ink gets into your mouth, spit it out immediately and see a doctor right away.

En cas de projection d'encre sur la peau, nettoyez soigneusement la zone avec du savon et de l'eau. En cas de contact de l'encre avec les yeux, nettoyez immédiatement avec de l'eau. En cas de gêne ou de problème de vue après un nettoyage soigneux, consultez immédiatement un médecin. En cas de contact de l'encre avec l'intérieur de la bouche, recrachez immédiatement et consultez immédiatement un médecin.

Si se mancha la piel de tinta, lave la zona a conciencia con agua y jabón. Si le entra tinta en los ojos, láveselos inmediatamente con agua. Si, incluso tras un enjuague a fondo, sigue notando molestias o problemas en la vista, acuda a un médico de inmediato. Si le entra tinta en la boca, escúpala inmediatamente y acuda al médico enseguida.

Se a tinta entrar em contacto com a pele, lave a área com água e sabão. Se a tinta entrar em contacto com os olhos, lave-os imediatamente com água. Recorra a um médico se os problemas de visão não desaparecerem ao fim de algum tempo. Se a tinta entrar em contacto com a boca, cuspi-la imediatamente e consultar um médico prontamente.

في حال وقوع حبر على جلدك، اغسل المنطقة بالكامل بالماء والصابون. في حال ملامسة الحبر لعينيك، اغسلهم على الفور بالمياه. في حال الشعور بعد الارتياح أو مشاكل بالرؤية بعد شطف العينين بالكامل، استشر طبيب على الفور. في حال ملامسة الحبر لفمك، ابصقه على الفور واستشر طبيب فورًا.

Windows® is a registered trademark of the Microsoft Corporation.

Mac OS is a trademark of Apple Inc., registered in the U.S. and other countries.

Maschinenlärminformations-Verordnung 3. GPSGV: Der höchste Schalldruckpegel beträgt 70 dB(A) oder weniger gemäß EN ISO 7779.

Das Gerät ist nicht für die Benutzung im unmittelbaren Gesichtsfeld am Bildschirmarbeitsplatz vorgesehen. Um störende Reflexionen am Bildschirmarbeitsplatz zu vermeiden, darf dieses Produkt nicht im unmittelbaren Gesichtsfeld platziert werden.

AEEE Yönetmeliğine Uygundur.

Обладання відповідає вимогам Технічного регламенту обмеження використання деяких небезпечних речовин в електричному та електронному обладнанні.

для пользователей из России Срок службы: 3 года

The contents of this manual and the specifications of this product are subject to change without notice.

