

**WP-4511/WP-4515/WP-4521/  
WP-4525/WP-4530/WP-4531/  
WP-4535/WP-4540/WP-4545/  
WP-4590/WP-4595**

# **Guide d'utilisation**

---

**Droits d'auteur et marques**

---

**Droits d'auteur et marques****Droits d'auteur et marques**

Aucune partie de ce manuel ne peut être reproduite, stockée dans un système documentaire ou transmise sous quelque forme ou de quelque manière que ce soit, électronique, mécanique, par photocopie, enregistrement ou autre, sans l'accord préalable écrit de Seiko Epson Corporation. L'utilisation des informations du présent manuel n'accorde aucune responsabilité en matière de brevets. Il en va de même pour les dommages résultant de l'utilisation des informations du présent manuel. Les informations contenues dans la présente notice sont exclusivement destinées à l'utilisation de ce produit Epson. Epson ne pourra être tenue responsable de l'utilisation de ces informations avec d'autres produits.

Ni Seiko Epson Corporation ni ses filiales ne pourront être tenues responsables envers l'acquéreur de ce produit ou envers des tiers, des dommages, pertes, frais ou dépenses encourus par l'acquéreur ou les tiers à la suite des événements suivants : accident, utilisation incorrecte ou abusive de ce produit, modifications, réparations ou altérations illicites de ce produit ou (sauf aux États-Unis) non-respect au sens strict des consignes d'utilisation et de maintenance de Seiko Epson Corporation.

Seiko Epson Corporation et ses filiales ne pourront être tenues responsables des dommages ou problèmes survenus par suite de l'utilisation de produits optionnels ou consommables autres que ceux désignés par Seiko Epson Corporation comme étant des Produits d'origine Epson ou des Produits approuvés par Epson.

Seiko Epson Corporation ne pourra être tenue responsable des dommages résultant des interférences électromagnétiques se produisant à la suite de l'utilisation de câbles d'interface autres que ceux désignés par Seiko Epson Corporation comme étant des Produits approuvés par Epson.

EPSON® est une marque déposée, et EPSON EXCEED YOUR VISION ou EXCEED YOUR VISION est un nom de marque de Seiko Epson Corporation.

PRINT Image Matching™ et le logo PRINT Image Matching sont des noms de marque de Seiko Epson Corporation. Copyright © 2001 Seiko Epson Corporation. Tous droits réservés.

Intel® est une marque déposée de Intel Corporation.

PowerPC® est une marque déposée de International Business Machines Corporation.

Le logiciel Epson Scan est partiellement basé sur le travail du groupe indépendant JPEG.

libtiff

Copyright © 1988-1997 Sam Leffler  
Copyright © 1991-1997 Silicon Graphics, Inc.

Permission to use, copy, modify, distribute, and sell this software and its documentation for any purpose is hereby granted without fee, provided that (i) the above copyright notices and this permission notice appear in all copies of the software and related documentation, and (ii) the names of Sam Leffler and Silicon Graphics may not be used in any advertising or publicity relating to the software without the specific, prior written permission of Sam Leffler and Silicon Graphics.

THE SOFTWARE IS PROVIDED "AS-IS" AND WITHOUT WARRANTY OF ANY KIND, EXPRESS, IMPLIED OR OTHERWISE, INCLUDING WITHOUT LIMITATION, ANY WARRANTY OF MERCHANTABILITY OR FITNESS FOR A PARTICULAR PURPOSE.

## Droits d'auteur et marques

IN NO EVENT SHALL SAM LEFFLER OR SILICON GRAPHICS BE LIABLE FOR ANY SPECIAL, INCIDENTAL, INDIRECT OR CONSEQUENTIAL DAMAGES OF ANY KIND, OR ANY DAMAGES WHATSOEVER RESULTING FROM LOSS OF USE, DATA OR PROFITS, WHETHER OR NOT ADVISED OF THE POSSIBILITY OF DAMAGE, AND ON ANY THEORY OF LIABILITY, ARISING OUT OF OR IN CONNECTION WITH THE USE OR PERFORMANCE OF THIS SOFTWARE.

Utilise le système d'impression Zoran Corporation Integrated Print System (IPS) dans le cadre de l'émulation du langage d'impression.



Microsoft®, Windows® et Windows Vista® sont des marques déposées de Microsoft Corporation.

Apple®, Macintosh®, Mac®, Mac OS®, AppleTalk®, Bonjour®, ColorSync® et TrueType® sont des marques déposées de Apple, Inc.

Apple Chancery, Chicago, Geneva, Hoefler Text, Monaco et New York sont des noms de marque ou des marques déposées de Apple, Inc.

Les noms et logos ABBYY® et ABBYY FineReader® sont des marques déposées de ABBYY Software House.

Monotype est un nom de marque de Monotype Imaging, Inc. enregistré au Bureau américain des brevets et des marques de commerce et peut être une marque déposée dans certaines juridictions.

Albertus, Arial, Gillsans, Times New Roman et Joanna sont des noms de marque de The Monotype Corporation enregistrés au Bureau américain des brevets et des marques de commerce et peuvent être des marques déposées dans certaines juridictions.

ITC Avant Garde, ITC Bookman, ITC Lubalin, ITC Mona Lisa Recut, ITC Symbol, ITC Zapf-Chancery et ITC ZapfDingbats sont des noms de marque de International Typeface Corporation enregistrés au Bureau américain des brevets et des marques de commerce et peuvent être des marques déposées dans certaines juridictions.

Clarendon, Helvetica, New Century Schoolbook, Optima, Palatino, Stempel Garamond, Times et Univers sont des noms de marque de Heidelberg Druckmaschinen AG qui peuvent être des marques déposées dans certaines juridictions et qui sont exclusivement utilisés sous licence via Linotype Library GmbH, filiale en pleine propriété de Heidelberg Druckmaschinen AG.

La police Wingdings est une marque déposée de Microsoft Corporation aux États-Unis et dans d'autres pays.

Antique Olive est une marque déposée de Marcel Olive et peut être une marque déposée dans certaines juridictions.

Adobe SansMM, Adobe SerifMM, Carta et Tekton sont des marques déposées de Adobe Systems Incorporated.

Marigold et Oxford sont des noms de marque de AlphaOmega Typography.

Coronet est une marque déposée de Ludlow Type Foundry.

Eurostile est un nom de marque de Nebiolo.

Bitstream est une marque déposée de Bitstream Inc. enregistrée au Bureau américain des brevets et des marques commerciales et peut être une marque déposée dans certaines juridictions.

Swiss est une marque commerciale de Bitstream Inc. enregistrée au Bureau américain des brevets et des marques de commerce et peut être une marque déposée dans certaines juridictions.

## Droits d'auteur et marques

Ce produit inclut le logiciel cryptographique RSA BSAFE® développé par RSA Security Inc. RSA, BSAFE sont des noms de marque déposée ou de commerce de RSA Security Inc. aux États-Unis et/ou dans d'autres pays.

RSA Security Inc. Tous droits réservés.



PCL est une marque déposée de Hewlett-Packard Company.

Adobe, le logo Adobe, PostScript3, Adobe Reader, Acrobat et Photoshop sont des noms de marque de Adobe Systems Incorporated et peuvent être des marques déposées dans certaines juridictions.

Copyright © 1987, 1993, 1994 The Regents of the University of California. Tous droits réservés.

La redistribution et l'utilisation aux formats source et binaire, avec ou sans modification, sont autorisées si les conditions suivantes sont remplies :

1. Les redistributions du code source doivent inclure la mention de copyright ci-dessus, cette liste des conditions ainsi que l'avis de non-responsabilité suivant.
2. Les redistributions au format binaire doivent reproduire la mention de copyright ci-dessus, cette liste de conditions ainsi que l'avis de non-responsabilité suivant dans la documentation et/ou les autres documents fournis avec la distribution.
4. Ni le nom de l'Université, ni les noms de ses contributeurs ne peuvent être utilisés pour renforcer ou promouvoir des produits dérivés de ce logiciel sans accord écrit préalable et exclusif.

LE LOGICIEL EST FOURNI PAR THE REGENTS ET SES CONTRIBUTEURS « EN L'ÉTAT » ET TOUTE GARANTIE, EXPRESSE OU IMPLICITE, Y COMPRIS ET SANS S'Y LIMITER, LES GARANTIES DE COMMERCIALISATION ET D'ADAPTATION À UN USAGE PARTICULIER SONT EXCLUES. THE REGENTS ET SES CONTRIBUTEURS NE SERONT EN AUCUN CAS TENUS POUR RESPONSABLES DE TOUT DOMMAGE DIRECT, INDIRECT, ACCIDENTEL, SPÉCIFIQUE, EXCEPTIONNEL OU CONSÉCUTIF (Y COMPRIS ET SANS S'Y LIMITER, LA FOURNITURE DE BIENS OU SERVICES DE REMPLACEMENT ; PERTE D'UTILISATION, DONNÉES OU PROFITS ; OU INTERRUPTION DES ACTIVITÉS) SURVENU AINSI QUE TOUTE RESPONSABILITÉ, QUELLE SOIT LÉGALE, DE RESPONSABILITÉ STRICTE OU À TORT (Y COMPRIS UNE NÉGLIGENCE OU AUTRE) SOUS QUELQUE FORME QUE CE SOIT SUITE À L'UTILISATION DE CE LOGICIEL, ET MÊME S'ILS ÉTAIENT INFORMÉS DE LA PROBABILITÉ D'UN TEL DOMMAGE.

Ce code illustre un exemple d'implémentation de l'algorithme Arcfour

Copyright © 29 avril 1997 Kalle Kaukonen. Tous droits réservés.

La redistribution et l'utilisation aux formats source et binaire, avec ou sans modification, sont autorisées si cette mention de copyright et l'avis de non-responsabilité sont reproduits.

LE LOGICIEL EST FOURNI PAR KALLE KAUKONEN ET SES CONTRIBUTEURS « EN L'ÉTAT » ET TOUTE GARANTIE, EXPRESSE OU IMPLICITE, Y COMPRIS ET SANS S'Y LIMITER, LES GARANTIES DE COMMERCIALISATION ET D'ADAPTATION À UN USAGE PARTICULIER SONT EXCLUES. KALLE KAUKONEN ET SES CONTRIBUTEURS NE SERONT EN AUCUN CAS TENUS POUR RESPONSABLES DE TOUT DOMMAGE DIRECT, INDIRECT, ACCIDENTEL, SPÉCIFIQUE, EXCEPTIONNEL OU CONSÉCUTIF (Y COMPRIS ET SANS S'Y LIMITER, LA FOURNITURE DE BIENS OU SERVICES DE REMPLACEMENT ; PERTE D'UTILISATION, DONNÉES OU PROFITS ; OU INTERRUPTION DES ACTIVITÉS) SURVENU AINSI QUE TOUTE RESPONSABILITÉ, QUELLE SOIT LÉGALE, DE RESPONSABILITÉ STRICTE OU À TORT (Y COMPRIS UNE NÉGLIGENCE OU AUTRE) SOUS QUELQUE FORME QUE CE SOIT SUITE À L'UTILISATION DE CE LOGICIEL, ET MÊME S'ILS ÉTAIENT INFORMÉS DE LA PROBABILITÉ D'UN TEL DOMMAGE.

## **Droits d'auteur et marques**

*Remarque générale : les autres noms de produit utilisés dans cette notice sont donnés uniquement à titre d'identification et peuvent être des noms de marque de leur détenteur respectif. Epson dénie toute responsabilité vis-à-vis de ces marques.*

Copyright © 2012 Seiko Epson Corporation. Tous droits réservés.

## Directives

**Directives****Sources d'informations**

Guide d'installation (papier)	Fournit des informations sur la configuration du produit et l'installation du logiciel.
Guide de consignes de sécurité importantes (papier)	Fournit les consignes de sécurité importantes.
Guide d'utilisation (PDF, ce document)	Fournit des informations détaillées sur les fonctions du produit, les produits en option, la maintenance, le dépannage et les caractéristiques techniques.
Guide réseau (HTML)	Fournit aux administrateurs du réseau des informations sur le pilote d'impression et les paramètres réseau.

**Fonctions disponibles sur votre produit**

Vérifiez les fonctions disponibles sur votre produit.

	<b>WP-4511/ WP-4515</b>	<b>WP-4521/ WP-4525</b>	<b>WP-4530/ WP-4531/ WP-4535</b>	<b>WP-4540/ WP-4545</b>	<b>WP-4590/ WP-4595</b>
Print (Imprimer)	✓	✓	✓	✓	✓
Print (Imprimer) (PS3/PCL)	-	-	-	-	✓
Copy (Copier)	✓	✓	✓	✓	✓
Numériser vers périph. USB, Numériser vers PC	✓	✓	✓	✓	✓
Numér. vers dos. réseau/FTP, Numériser vers email	✓*	✓*	-	-	✓*
Fax	-	✓	✓	✓	✓
ADF	-	✓	✓	✓	✓
Ethernet	✓	✓	✓	✓	✓
Wi-Fi	-	-	✓	✓	-

\* Ces fonctions sont uniquement disponibles pour les modèles WP-4515/WP-4525/WP-4595.

**Remarque pour les modèles WP-4590/WP-4595:**

Pour les modèles PS3/PCL, vous devez télécharger le logiciel sur le site Web Epson. Contactez le service client de votre région pour plus de détails sur l'obtention du pilote d'impression et la configuration système requise, les systèmes d'exploitation pris en charge par exemple.

## Directives

**Remarque pour les modèles WP-4515/WP-4525/WP-4595 :**

Si les fonctions Numér. vers dos. réseau/FTP et Numériser vers email n'apparaissent pas dans le panneau de contrôle, il peut être nécessaire de mettre à jour le firmware de l'appareil à partir du site Web d'Epson ou Epson WebConfig. Pour savoir comment accéder à Epson WebConfig, consultez le Guide réseau.

---

## Illustrations utilisées dans ce guide

Les illustrations proposées dans ce guide sont celles d'un modèle de produit similaire. Même si elles peuvent varier de votre produit réel, la méthode d'utilisation est la même.

---

## Noms de menus utilisés dans ce guide

Même si les noms de menus, d'éléments de paramétrage ou d'options affichés sur l'écran LCD peuvent varier de votre produit réel, la méthode d'utilisation est la même.

## Indications Attention, Important et Remarques

Les indications Attention, Important et Remarques utilisées dans le présent manuel sont détaillées ci-dessous et ont la signification suivante.

**Attention**

Avertissement à suivre à la lettre pour éviter des blessures corporelles.

**Important**

Mise en garde à respecter pour éviter d'endommager votre équipement.

**Remarques**

Informations importantes et conseils utiles pour le fonctionnement du produit.

## Consignes de sécurité

---

### Consignes de sécurité

## Consignes de sécurité importantes

Veillez lire l'intégralité des consignes indiquées dans cette section avant d'utiliser l'imprimante. Veillez également à suivre les avertissements et consignes repérés sur le produit.

---

### Configuration du produit

Respectez les consignes suivantes lors de l'installation du produit :

- Veillez à ne pas obstruer ou recouvrir les ouvertures du produit.
- Utilisez uniquement le type de source d'alimentation indiqué sur l'étiquette du produit.
- Utilisez uniquement le cordon d'alimentation livré avec le produit. L'utilisation d'un autre cordon d'alimentation vous expose à des risques d'incendie ou d'électrocution.
- Le cordon d'alimentation livré doit uniquement être utilisé avec le produit. Son utilisation sur un autre matériel peut vous exposer à des risques d'incendie ou d'électrocution.
- Veillez à ce que votre cordon d'alimentation soit conforme aux normes de sécurité locales applicables.
- Évitez l'utilisation de prises de courant reliées au même circuit que les photocopieurs ou les systèmes de climatisation qui sont fréquemment arrêtés et mis en marche.
- Évitez d'utiliser des prises de courant commandées par un interrupteur mural ou une temporisation automatique.
- Placez l'ensemble du système informatique à l'écart des sources potentielles de parasites électromagnétiques telles que les haut-parleurs ou les bases fixes des téléphones sans fil.
- Les cordons d'alimentation électrique doivent être placés de manière à éviter tout phénomène d'abrasion, de coupure, de frottement, de recourbement ou de pliure. Ne placez aucun objet sur les cordons d'alimentation électrique et faites en sorte que l'on ne puisse pas marcher ou rouler sur les cordons d'alimentation électrique. Veillez à ce que tous les cordons d'alimentation électrique soient bien droits aux extrémités et aux points d'entrée et de sortie du transformateur.
- Si vous utilisez un prolongateur électrique avec le produit, veillez à ce que l'ampérage maximum des périphériques reliés au prolongateur ne dépasse pas celui du cordon. De même, veillez à ce que l'ampérage total des périphériques branchés sur la prise de courant ne dépasse pas le courant maximum que celle-ci peut supporter.
- Sauf indication contraire spécifique dans les guides du produit, ne procédez jamais à des travaux de démontage, de modification ou de réparation au niveau du cordon d'alimentation, du module imprimante, du module scanner ou des accessoires.
- Débranchez le produit et faites appel à un technicien qualifié dans les circonstances suivantes :  
Le cordon d'alimentation ou sa fiche est endommagé, du liquide a coulé dans le produit, le produit est tombé ou le boîtier a été endommagé, le produit ne fonctionne pas normalement ou ses performances ont changé de manière sensible. N'ajustez pas les commandes non traitées dans les instructions de fonctionnement.



## Consignes de sécurité

- Si vous devez utiliser le produit en Allemagne, le réseau électrique de l'immeuble doit être protégé par un disjoncteur de 10 ou 16 ampères pour assurer une protection adéquate contre les courts-circuits et les surintensités.
- Lors du raccordement du produit à un ordinateur ou un autre périphérique à l'aide d'un câble, assurez-vous que les connecteurs sont orientés correctement. Les connecteurs ne disposent que d'une seule orientation correcte. Si les connecteurs ne sont pas insérés correctement, les deux périphériques reliés par le câble risquent d'être endommagés.
- En cas de détériorations au niveau de la fiche, remplacez l'ensemble du cordon ou contactez un électricien qualifié. Si la fiche contient des fusibles, veillez à les remplacer par des fusibles de même taille et de même calibre.

---

## Choix d'un emplacement pour le produit

Respectez les consignes suivantes pour le choix d'un emplacement pour le produit :

- Placez le produit sur une surface plane et stable sensiblement plus grande que la base du produit. Si vous installez le produit contre un mur, prévoyez un espace minimal de 10 cm entre l'arrière du produit et le mur. Le produit ne fonctionnera pas correctement s'il est placé dans une position inclinée.
- Lors du stockage ou du transport du produit, évitez de l'incliner, de le placer verticalement ou de le renverser, faute de quoi de l'encre risque de fuir.
- Laissez de l'espace pour les câbles derrière le produit et de l'espace au-dessus du produit de manière à pouvoir ouvrir complètement le capot de documents.
- Évitez les emplacements soumis à des variations rapides de température et d'humidité. Maintenez aussi le produit à l'écart du rayonnement solaire direct, des fortes lumières et des sources de chaleur.
- Ne placez et ne rangez pas le produit à l'extérieur, dans des lieux particulièrement sales ou poussiéreux, à proximité de points d'eau ou de sources de chaleur, ou dans des lieux soumis à des chocs, des vibrations, des températures élevées ou de l'humidité. N'utilisez pas l'imprimante lorsque vous avez les mains mouillées.
- Placez le produit à proximité d'une prise de courant permettant un débranchement facile du cordon d'alimentation.

---

## Utilisation du produit

Respectez les consignes suivantes lors de l'utilisation du produit :

- N'insérez aucun objet à travers les orifices du produit.
- Veillez à ne pas renverser de liquide sur le produit.
- N'introduisez pas vos mains dans le produit et ne touchez pas aux cartouches d'encre au cours de l'impression.
- Ne touchez pas le câble plat blanc situé à l'intérieur du produit.
- N'utilisez pas de produits en aérosol contenant des gaz inflammables à l'intérieur ou autour du produit, faute de quoi vous risquez de provoquer un incendie.
- Ne déplacez pas la tête d'impression à la main, faute de quoi vous pourriez endommager le produit.

## Consignes de sécurité

- Mettez toujours le produit hors tension à l'aide de la touche **On**. Ne débranchez pas le produit et ne le mettez pas hors tension au niveau de la prise avant que l'écran LCD soit complètement éteint.
- Avant de transporter le produit, assurez-vous que la tête d'impression est en position initiale (à l'extrême droite) et que les cartouches d'encre sont en place.
- Laissez les cartouches d'encre installées. Le retrait des cartouches peut assécher la tête d'impression et empêcher le bon fonctionnement de l'imprimante.
- Veillez à ne pas coincer vos doigts lorsque vous fermez le module scanner.
- Si vous ne comptez pas utiliser le produit pendant une période de temps prolongée, veillez à retirer le cordon d'alimentation de la prise électrique.
- N'appuyez pas trop fort sur la vitre d'exposition lors de la mise en place des documents originaux.

---

## Utilisation du produit avec une connexion sans fil

- N'utilisez pas le produit dans des hôpitaux ou à proximité d'équipements médicaux. Les ondes radio générées par le produit peuvent affecter de manière négative le fonctionnement des équipements médicaux électriques.
- Maintenez le produit à au moins 22 cm de distance des stimulateurs cardiaques. Les ondes radio générées par le produit peuvent affecter de manière négative le fonctionnement des stimulateurs cardiaques.
- N'utilisez pas le produit à proximité de dispositifs contrôlés de manière automatique, tels que des portes automatiques ou des alarmes incendie. Les ondes radio générées par le produit peuvent affecter de manière négative ces dispositifs et entraîner des accidents liés à un mauvais fonctionnement.

---

## Manipulation des cartouches d'encre

Respectez les consignes suivantes pour la manipulation des cartouches d'encre :

- Conservez les cartouches hors de portée des enfants et n'en buvez pas le contenu.
- En cas de contact de l'encre avec la peau, nettoyez à l'eau et au savon. En cas de contact avec les yeux, rincez-les abondamment avec de l'eau.
- Avant d'installer la nouvelle cartouche d'encre dans l'imprimante, retournez-le horizontalement par mouvements de cinq centimètres environ 15 fois pendant cinq secondes.
- Utilisez la cartouche d'encre avant la date indiquée sur l'emballage.
- Pour obtenir des résultats optimaux, utilisez la cartouche d'encre dans les six mois après installation.
- Ne démontez pas les cartouches d'encre et ne tentez pas de les remplir. Cela pourrait endommager la tête d'impression.
- Ne touchez pas à la puce de couleur verte située sur le côté de la cartouche. Cela pourrait perturber le fonctionnement normal et l'impression.
- La puce de circuit intégré de cette cartouche d'encre contient informations sur la cartouche comme son état afin de pouvoir retirer et réinsérer librement la cartouche.



## Consignes de sécurité

- ❑ Si vous retirez une cartouche d'encre pour la réutiliser ultérieurement, protégez la zone d'alimentation en encre contre les salissures et la poussière et stockez-la dans le même environnement que ce produit. Notez la présence d'une valve dans l'orifice d'alimentation en encre, rendant inutile la présence d'un couvercle ou d'un capuchon, mais qui nécessite certaines précautions pour éviter de tacher des éléments que la cartouche viendrait à toucher. Ne touchez pas à l'orifice d'alimentation en encre de la cartouche, ni à la zone qui l'entoure.

## Utilisation de l'écran LCD

- ❑ Il est possible que l'écran LCD affiche quelques petits points lumineux ou foncés. De même, il peut présenter, en raison de ses caractéristiques, une luminosité non uniforme. Il s'agit de phénomènes normaux qui ne signifient en aucun cas que l'écran est endommagé.
- ❑ Nettoyez uniquement l'écran LCD à l'aide d'un chiffon doux et sec. N'utilisez pas de produits nettoyants liquides ou chimiques.
- ❑ Si l'écran LCD est endommagé, contactez votre revendeur. En cas de contact de la solution à base de cristaux liquides avec vos mains, lavez-les soigneusement avec de l'eau et du savon. En cas de contact de la solution à base de cristaux liquides avec vos yeux, rincez-les abondamment avec de l'eau. Si une gêne ou des problèmes de vision subsistent après un nettoyage approfondi, consultez immédiatement un médecin.

## Précautions liées au panneau de contrôle

	Appuyez sur le panneau de contrôle du bout du doigt. N'exercez pas une pression trop forte ni ne tapez avec les ongles.
	N'utilisez pas d'objets pointus comme des stylos à bille, des crayons pointus ou similaires.
	Le couvercle du panneau de contrôle est en verre et peut se briser en cas d'impact important. Contactez le service d'assistance Epson en cas de craquelure ou de fissure du verre et ne touchez pas ni ne tentez de retirer le verre brisé.

## Restrictions relatives à la copie

Respectez les restrictions suivantes de manière à garantir une utilisation responsable et légale du produit.

La copie des éléments suivants est interdite par la loi :

- ❑ Billets de banque, pièces, titres négociables émis par le gouvernement, titres de gage du gouvernement et titres municipaux
- ❑ Timbres-poste inutilisés, cartes postales préimprimées et autres envois postaux timbrés au tarif en vigueur
- ❑ Timbres fiscaux émis par le gouvernement et titres émis selon des procédures légales

## Consignes de sécurité

### Faites preuve de circonspection lors de la copie des éléments suivants :

- Titres négociables privés (certificats d'action, billets au porteur, chèques, etc.), abonnements mensuels, billets de réduction, etc.
- Passeports, permis de conduire, certificats médicaux, titres de transport, bons d'alimentation, billets, etc.

**Remarque :**

*Il est également possible que la copie de tels documents soit interdite par la loi.*

### Utilisation responsable de documents soumis à droits d'auteur :

- Les produits peuvent être utilisés incorrectement en cas de copie de documents soumis à droits d'auteur. À moins d'agir sur les conseils d'un avocat bien informé, prenez vos responsabilités et faites preuve de respect en sollicitant l'autorisation du détenteur des droits d'auteur avant de copier des documents publiés.

## Protection de vos informations personnelles

Ce produit vous permet de stocker en mémoire des noms et numéros de téléphone même lorsqu'il est hors tension.

Utilisez le menu suivant pour effacer la mémoire si vous donnez le produit à une autre personne ou si vous le mettez au rebut.

**⌘ Setup > Rét. valeurs par défaut > Tous les paramètres**

## Table des matières

### Table des matières

#### **Droits d'auteur et marques**

Droits d'auteur et marques. . . . . 2

#### **Directives**

Sources d'informations. . . . . 6

Fonctions disponibles sur votre produit. . . . . 6

Illustrations utilisées dans ce guide. . . . . 7

Noms de menus utilisés dans ce guide. . . . . 7

Indications Attention, Important et Remarques. . . . . 7

#### **Consignes de sécurité**

Consignes de sécurité importantes. . . . . 8

Configuration du produit. . . . . 8

Choix d'un emplacement pour le produit. . . . . 9

Utilisation du produit. . . . . 9

Utilisation du produit avec une connexion sans fil. . . . . 10

Manipulation des cartouches d'encre. . . . . 10

Utilisation de l'écran LCD. . . . . 11

Précautions liées au panneau de contrôle. . . . . 11

Restrictions relatives à la copie. . . . . 11

Protection de vos informations personnelles. . . . . 12

#### **Présentation de votre produit**

Composants du produit. . . . . 17

Présentation du panneau de contrôle. . . . . 20

Pour les modèles WP-4511/WP-4515/  
WP-4521/WP-4525/WP-4530/WP-4531/  
WP-4535/WP-4590/WP-4595. . . . . 20

Pour les modèles WP-4540/WP-4545. . . . . 22

Fonction d'économie d'énergie. . . . . 24

Redémarrage automatique après une coupure de courant. . . . . 24

#### **Manipulation des papiers**

Introduction à l'utilisation, au chargement et au stockage de supports. . . . . 25

Sélection du bac à utiliser et de ses capacités de chargement. . . . . 25

Conservation du papier. . . . . 27

Chargement du papier. . . . . 27

Dans l'unité papier. . . . . 27

Dans le bac polyvalent arrière. . . . . 31

Chargement d'enveloppes. . . . . 33

Mise en place de documents originaux. . . . . 35

Chargeur automatique de documents. . . . . 35

Vitre d'exposition. . . . . 37

#### **Impression**

Utilisation des logiciels. . . . . 39

Pilote d'impression et Status Monitor. . . . . 39

Impression de base. . . . . 41

Sélection du type de papier correct. . . . . 41

Chargement de papier ou d'enveloppes. . . . . 42

Paramètres de base de l'impression sous

Windows. . . . . 42

Paramètres d'impression de base pour Mac OS

X 10.5 ou 10.6. . . . . 44

Paramètres d'impression de base pour Mac OS

X 10.4. . . . . 45

Annulation d'une impression. . . . . 47

À l'aide de la touche de l'imprimante. . . . . 47

Pour Windows. . . . . 47

Pour Mac OS X. . . . . 48

Impression à l'aide d'options de disposition

spécifiques. . . . . 48

2-Sided Printing (Impression recto verso). . . . . 48

Impression avec ajustement à la taille du papier

(Zoom). . . . . 56

Impression Pages Per Sheet (Pages par feuille)

. . . . . 59

Poster Printing (Impression poster) (pour

Windows uniquement). . . . . 63

Impression de Watermark (Filigrane) (pour

Windows uniquement). . . . . 67

Partage de l'imprimante. . . . . 69

Utilisation du pilote d'impression PostScript et

du pilote d'impression PCL6. . . . . 69

#### **Numérisation**

Effectuons une numérisation. . . . . 70

Démarrage d'une numérisation. . . . . 70

Fonctions d'ajustement de l'image. . . . . 73

Numérisation de base. . . . . 75

Numérisation à partir du panneau de contrôle

. . . . . 75

## Table des matières

Numérisation en mode Home Mode (Mode loisirs) . . . . .	82
Numérisation en Office Mode (Mode bureautique) . . . . .	83
Numérisation en mode Professional Mode (Mode Professionnel)(Mode professionnel) . . . . .	85
Aperçu et ajustement de la zone de numérisation. . . . .	88
Divers types de numérisations. . . . .	89
Numérisation d'un magazine. . . . .	89
Numérisation de plusieurs documents dans un fichier PDF. . . . .	91
Numérisation d'une photo. . . . .	95
Informations relatives au logiciel. . . . .	97
Démarrage du pilote Epson Scan. . . . .	97
Démarrage d'un autre logiciel de numérisation . . . . .	98

### Copie

Sélection du papier. . . . .	100
Copie de documents. . . . .	100
Copie de base. . . . .	100
Copie recto verso. . . . .	101
Assemblage des copies. . . . .	102
Disposition de la copie. . . . .	103
Liste des menus du mode de copie. . . . .	104

### Télécopie

Présentation de FAX Utility. . . . .	105
Connexion à une ligne téléphonique. . . . .	105
Utilisation de la ligne téléphonique pour la télécopie uniquement. . . . .	105
Partage d'une ligne avec un téléphone. . . . .	106
Vérification de la connexion de télécopie. . . . .	108
Configuration des fonctions de télécopie. . . . .	109
Configuration des entrées de numérotation rapide. . . . .	109
Configuration des entrées de numérotation groupée. . . . .	110
Création d'informations d'en-tête. . . . .	111
Modification du paramètre Sortie des fax pour l'impression. . . . .	112
Sélection de l'alimentation du papier pour l'impression d'une télécopie. . . . .	113
Envoi de télécopies. . . . .	114
Principes de base de l'envoi de télécopies. . . . .	114
Envoi de télécopies à l'aide d'une numérotation rapide/groupée. . . . .	115
Envoi de télécopies par transmission. . . . .	116

Envoi d'une télécopie à une heure définie. . . . .	118
Envoi d'une télécopie à partir d'un téléphone connecté. . . . .	119
Réception de télécopies. . . . .	119
Réception automatique de télécopies. . . . .	119
Réception manuelle de télécopies. . . . .	120
Réception d'une télécopie en attente. . . . .	121
Impression de rapports. . . . .	122
Liste des menus du mode de télécopie. . . . .	122

### Utilisation du panneau de contrôle

Sélection d'un mode. . . . .	123
Mode de configuration. . . . .	123
Paramètres de verrouillage. . . . .	123
Mettre minuteur hors tension. . . . .	124
Format du papier chargé. . . . .	124
Avis format du papier. . . . .	125
Impr feuille état. . . . .	125
Impr feuille état PS3. . . . .	125
Liste des menus du mode de configuration. . . . .	125
Mode de copie. . . . .	129
Liste des menus du mode de copie. . . . .	129
Mode de numérisation. . . . .	130
Liste des menus du mode de numérisation. . . . .	130
Mode de télécopie. . . . .	133
Liste des menus du mode de télécopie. . . . .	133
Messages d'erreurs. . . . .	134

### Installation d'option

Unité papier de 250 feuilles. . . . .	137
Installation de l'unité papier. . . . .	137
Désinstallation de l'unité papier. . . . .	138

### Remplacement de consommables

Cartouches d'encre. . . . .	139
Vérification de l'état de la cartouche d'encre. . . . .	139
Précautions relatives au remplacement des cartouches d'encre. . . . .	142
Remplacement d'une cartouche d'encre. . . . .	143
Boîtier de maintenance. . . . .	145
Vérification de l'état du boîtier de maintenance . . . . .	145
Précautions de manipulation. . . . .	145
Remplacement d'un boîtier de maintenance. . . . .	145

## Table des matières

### Entretien de l'imprimante et du logiciel

Vérification des buses de la tête d'impression. . . . .	147
Utilisation de l'utilitaire Nozzle Check (Vérification des buses) sous Windows. . . . .	147
Utilisation de l'utilitaire Nozzle Check (Vérification des buses) sous Mac OS X. . . . .	147
Utilisation du panneau de contrôle. . . . .	148
Nettoyage de la tête d'impression. . . . .	149
Utilisation de l'utilitaire Head Cleaning (Nettoyage des têtes) sous Windows. . . . .	149
Utilisation de l'utilitaire Head Cleaning (Nettoyage des têtes) sous Mac OS X. . . . .	150
Utilisation du panneau de contrôle. . . . .	151
Alignement de la tête d'impression. . . . .	151
Utilisation de l'utilitaire Print Head Alignment (Alignement des têtes) sous Windows. . . . .	152
Utilisation de l'utilitaire Print Head Alignment (Alignement des têtes) sous Mac OS X. . . . .	152
Utilisation du panneau de contrôle. . . . .	153
Définition/modification de l'heure et de la région . . . . .	153
Définition des paramètres d'imprimante. . . . .	154
Power Off Timer (Mise en veille programmable) Paramétrage. . . . .	154
Paper Size Loaded (Format du papier chargé) Paramètre. . . . .	155
Nettoyage de l'imprimante. . . . .	156
Nettoyage de la partie extérieure de l'imprimante. . . . .	156
Nettoyage de la partie intérieure de l'imprimante. . . . .	157
Transport de l'imprimante. . . . .	158
Vérification et installation du logiciel. . . . .	159
Vérification du logiciel installé sur votre ordinateur. . . . .	159
Installation du logiciel. . . . .	160
Désinstallation du logiciel. . . . .	160
Pour Windows. . . . .	160
Pour Mac OS X. . . . .	161

### Dépannage de problèmes d'impression

Diagnostic des problèmes. . . . .	163
Status monitor. . . . .	163
Exécution d'un contrôle de fonctionnement de l'imprimante. . . . .	163
Vérification de l'état de l'imprimante. . . . .	164
Pour Windows. . . . .	164

Pour Mac OS X. . . . .	166
Bourrages papier. . . . .	168
Retrait du papier coincé de l'unité arrière. . . . .	169
Retrait du papier coincé du capot avant et du bac de sortie. . . . .	170
Retrait du papier de la ou des unités papier. . . . .	171
Retrait du papier coincé dans le chargeur automatique de documents (ADF). . . . .	172
Prévention des bourrages papier. . . . .	174
Réimpression après un bourrage papier (Windows uniquement). . . . .	175
Problèmes de qualité d'impression. . . . .	175
Bandes horizontales. . . . .	176
Apparition de bandes verticales ou décalage. . . . .	177
Couleurs incorrectes ou manquantes. . . . .	177
Impression floue ou tachée. . . . .	178
Différents problèmes au niveau de l'impression . . . . .	178
Caractères incorrects ou déformés. . . . .	178
Marges incorrectes. . . . .	179
L'impression est légèrement inclinée. . . . .	179
Image inversée. . . . .	179
Impression de pages blanches. . . . .	179
Le côté imprimé est taché ou rayé. . . . .	180
L'impression est trop lente. . . . .	180
Le papier n'est pas entraîné correctement. . . . .	181
Le papier n'avance pas. . . . .	181
Entraînement de plusieurs pages à la fois. . . . .	181
Chargement incorrect du papier. . . . .	182
Le papier n'est que partiellement éjecté ou est froissé. . . . .	182
L'imprimante n'imprime pas. . . . .	182
L'écran LCD ou les voyants sont éteints. . . . .	182
L'écran LCD ou les voyants se sont allumés, puis se sont éteints. . . . .	183
L'écran LCD ou les voyants sont allumés. . . . .	183
Une erreur d'encre est signalée après le remplacement de la cartouche. . . . .	184
Augmentation de la vitesse d'impression (pour Windows uniquement). . . . .	184
Autres problèmes. . . . .	185
Impression silencieuse sur des papiers ordinaires. . . . .	185

### Dépannage de problèmes de numérisation

Problèmes indiqués par des messages sur l'écran LCD ou le voyant d'état. . . . .	187
---	-----



## Table des matières

Problèmes lors du démarrage d'une numérisation	187
Utilisation du Chargeur (ADF)	188
Utilisation du bouton	188
Utilisation d'un logiciel de numérisation différent du pilote de Epson Scan	189
Problèmes lors de l'alimentation en papier	189
Le papier est sali	189
Plusieurs feuilles de papier sont introduites	189
Les bourrages de papier dans le chargeur automatique de documents	190
Problèmes relatifs à la durée de numérisation	190
Problèmes relatifs aux images numérisées	190
La qualité de numérisation n'est pas satisfaisante	190
La zone de numérisation ou la direction ne sont pas satisfaisantes	191
Problèmes demeurant après avoir essayé toutes les solutions	192

### **Dépannage de problèmes de copie**

Vous constatez des bandes (lignes claires) sur vos impressions ou copies	193
Votre impression est floue ou tachée	193
Votre impression est pâle ou présente des écarts	194
Votre impression est granuleuse	194
Vous constatez des couleurs incorrectes ou manquantes	194
Le format ou la position de l'image est incorrect	194

### **Dépannage de problèmes de télécopie**

Envoi de télécopie impossible	196
Réception de télécopie impossible	196
Problèmes de qualité (envoi)	197
Problèmes de qualité (réception)	197
Le répondeur ne prend pas en charge les appels vocaux	197
Heure incorrecte	197

### **Informations relatives au produit**

Encre et papier	198
Cartouches d'encre	198
Boîtier de maintenance	199
Papier	199
Option	200

Unité papier de 250 feuilles/PXBACU1	200
Configuration requise	200
Configuration système requise sous Windows	200
Configuration système requise sous Macintosh	201
Caractéristiques techniques	201
Caractéristiques de l'imprimante	201
Caractéristiques du scanner	204
Caractéristiques du chargeur automatique de documents	204
Caractéristiques du télécopieur	204
Caractéristiques de l'interface réseau	205
Caractéristiques mécaniques	205
Caractéristiques électriques	206
Environnement	209
Normes et conformité	209
Interface	211
Périphérique USB externe	211
Informations sur la police	211
Polices disponibles	212
Jeux de symboles	218

### **Où trouver de l'aide**

Site Web du support technique	223
Contacteur l'assistance de Epson	223
Avant de contacter Epson	223
Aide pour les utilisateurs d'Europe	224
Aide pour les utilisateurs de Taiwan	224
Aide pour les utilisateurs d'Australie	225
Aide pour les utilisateurs de Singapour	226
Aide pour les utilisateurs de Thaïlande	226
Aide pour les utilisateurs du Vietnam	226
Aide pour les utilisateurs d'Indonésie	227
Aide pour les utilisateurs de Hong Kong	228
Aide pour les utilisateurs de Malaisie	228
Aide pour les utilisateurs d'Inde	229
Aide pour les utilisateurs des Philippines	230

### **Index**



## Présentation de votre produit

# Présentation de votre produit

## Composants du produit

**Remarque :**

Les illustrations proposées dans cette section sont celles d'un modèle de produit similaire. Même si elles peuvent varier de votre produit réel, la méthode d'utilisation est la même.

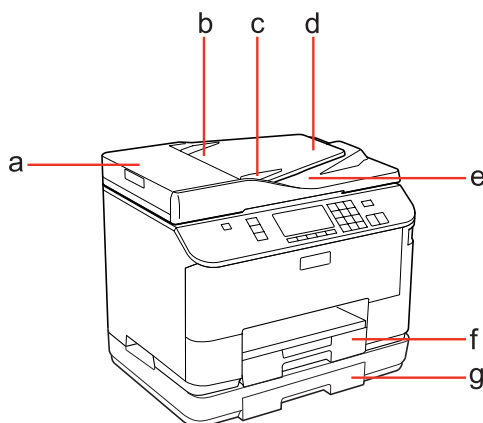

a.	Capot du chargeur automatique de documents *
b.	Chargeur automatique de documents *
c.	Guide latéral *
d.	Bac d'entrée du chargeur automatique de documents (placez les documents originaux à copier) *
e.	Bac de sortie du chargeur automatique de documents (les documents originaux sont éjectés ici une fois copiés) *
f.	Unité papier 1
g.	Unité papier 2 (en option)

\* Ces composants sont uniquement disponibles pour le modèle télécopieur.

**Présentation de votre produit**

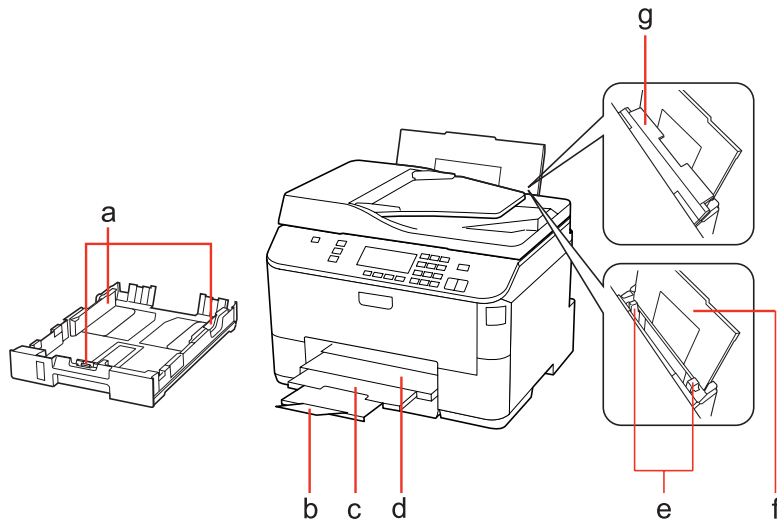

a.	Guides latéraux
b.	Butée
c.	Extension du bac de sortie
d.	Bac de sortie
e.	Guides latéraux
f.	Bac polyvalent arrière
g.	Protection du chargeur

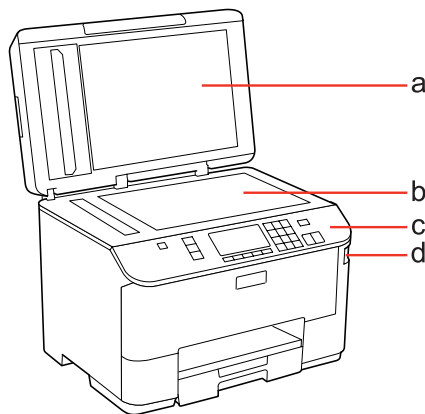

a.	Capot de documents
b.	Vitre d'exposition
c.	Panneau de commande
d.	Connecteur USB pour périphérique de stockage externe

### Présentation de votre produit

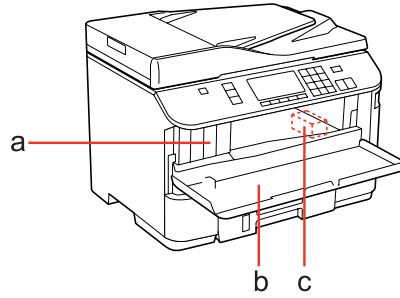

a.	Emplacements pour cartouches d'encre
b.	Capot avant
c.	Tête d'impression

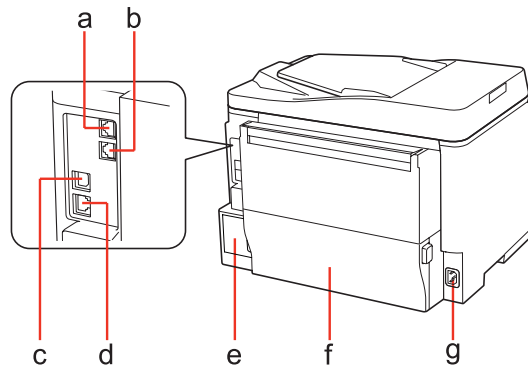

a.	Port LINE *
b.	Port EXT. *
c.	Port USB externe
d.	Port LAN
e.	Boîtier de maintenance
f.	Unité arrière
g.	Prise CA

\* Ces composants sont uniquement disponibles pour le modèle télécopieur.

## Présentation de votre produit

## Présentation du panneau de contrôle

La conception du panneau de contrôle varie selon le lieu.

**Remarque :**

Même si les noms de menus, d'éléments de paramétrage ou d'options affichés sur l'écran LCD peuvent varier de votre produit réel, la méthode d'utilisation est la même.

## Pour les modèles WP-4511/WP-4515/WP-4521/WP-4525/WP-4530/ WP-4531/ WP-4535/WP-4590/WP-4595

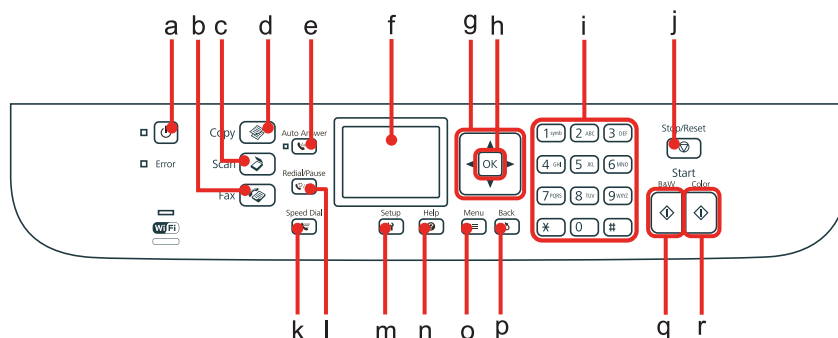

### Touches, écran LCD et voyants

#### Touche et écran LCD

	Touches	Fonction
a		Met l'imprimante sous ou hors tension.
b		Active le mode de télécopie.*1
c		Active le mode de numérisation.
d		Active le mode de copie.
e		Active ou désactive le mode Réponse auto.*1
f	-	L'écran LCD affiche les menus.
g		Sélectionne des menus. Utilisez ▲ et ▼ pour indiquer le nombre de copies. Lors de la saisie d'un numéro de télécopie, ◀ agit comme une touche d'efface arrière et ▶ insère un espace.
h	OK	Active le paramètre que vous avez sélectionné.
i	0 - 9, *, #	Indique la date/heure ou le nombre de copies ainsi que les numéros de télécopie. Insère des caractères alphanumériques et bascule entre les majuscules, minuscules et les chiffres à chaque pression. L'utilisation du clavier logiciel plutôt que de ces touches peut simplifier la saisie de texte.

### Présentation de votre produit

	Touches	Fonction
j		Arrête l'impression/la copie/numérisation/télécopie.
k		Affiche la liste de numérotation rapide/groupée en mode de télécopie.*1
l		Affiche le dernier numéro composé. Lorsque vous saisissez des chiffres en mode de télécopie, ceci insère un symbole de pause (-) qui applique une brève pause pendant la numérotation.*1
m		Active le mode de configuration.
n		Affiche l'aide afin de trouver des solutions à des problèmes.
o		Affiche des paramètres détaillés de chaque mode.
p		Annule/renvoie au menu précédent.
q		Lance la copie/numérisation/télécopie en noir et blanc.*2
r		Lance la copie/numérisation/télécopie en couleur.*2

\*1 Ces touches et leurs fonctions sont uniquement disponibles pour les modèles avec fonction télécopie.

\*2 Les fonctions de télécopie sont uniquement disponibles pour les modèles avec fonction télécopie.



### Voyants

Voyants	Fonction
	Allumé lorsque le produit est sous tension. Clignote lorsque le produit reçoit des données, pendant l'impression/la copie/numérisation/télécopie, pendant le remplacement d'une cartouche d'encre, pendant le chargement d'encre ou le nettoyage de la tête d'impression.
	Allumé lorsque la fonction de télécopie est en mode Réponse auto.
Erreur	Allumé lorsqu'une erreur s'est produite.
 	Consultez le Guide réseau pour plus de détails. Wi-Fi est uniquement disponible pour les modèles avec fonction Wi-Fi.

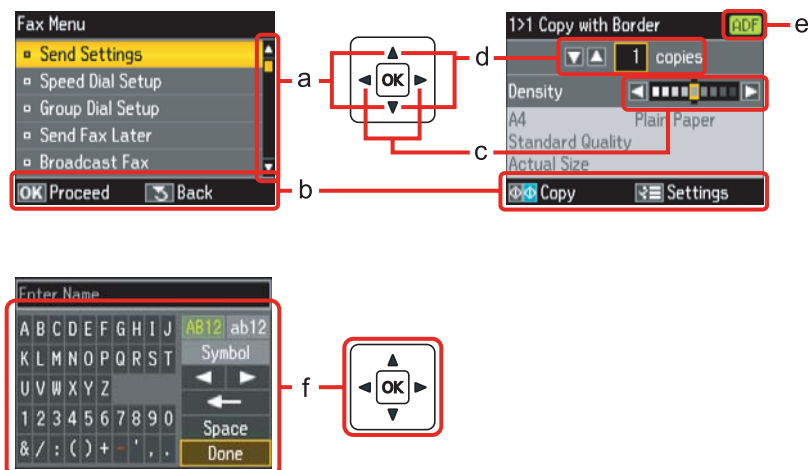
### Utilisation de l'écran LCD



## Présentation de votre produit





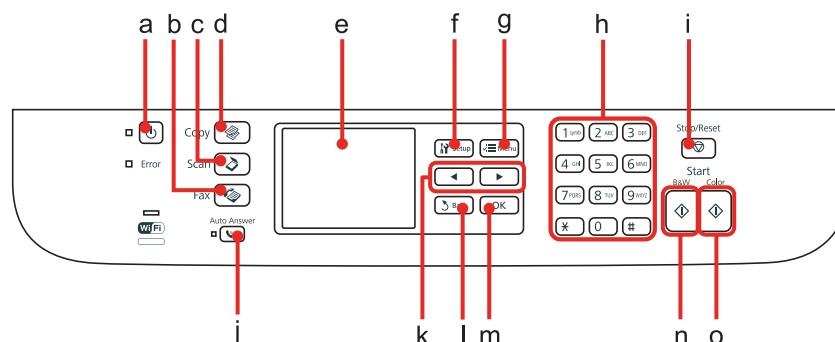

	Fonction
a	Appuyez sur ▲ ou sur ▼ pour sélectionner l'élément de menu. La section mise en surbrillance est déplacée vers le haut ou le bas.
b	Affiche les touches et fonctions disponibles.
c	Appuyez sur ◀ ou sur ▶ pour définir la densité.
d	Appuyez sur ▲ ou sur ▼ pour définir le nombre de copies.
e	L'icône du chargeur automatique de documents s'affiche lorsqu'un document est chargé dans le chargeur automatique de documents (ADF).
f	Clavier virtuel pour la saisie de texte. Utilisez les touches ▲, ▼, ◀, ▶ pour sélectionner un caractère ou une touche du clavier, puis appuyez sur <b>OK</b> pour saisir le caractère ou utiliser la touche sélectionnée. Les touches du clavier permettent d'effectuer les opérations suivantes.  (effacement arrière) supprime le caractère situé à gauche du curseur.  déplace le curseur vers la gauche ou la droite à l'intérieur du texte.  insère un espace. Lorsque vous avez terminé, sélectionnez <b>Terminé</b> , puis appuyez sur <b>OK</b> .

## Pour les modèles WP-4540/WP-4545









## Touches, écran LCD et voyants



## Touche et écran LCD

	Touches	Fonction
a		Met l'imprimante sous ou hors tension.
b		Active le mode de télécopie.
c		Active le mode de numérisation.
d		Active le mode de copie.
e	-	L'écran LCD affiche les menus.
f		Active le mode de configuration.
g		Affiche des paramètres détaillés de chaque mode.
h	0 - 9, *, #	Indique la date/heure ou le nombre de copies ainsi que les numéros de télécopie.

## Présentation de votre produit

	Touches	Fonction
i		Arrête l'impression/la copie/numérisation/télécopie.
j		Active ou désactive le mode Réponse auto.
k		Affiche le menu suivant ou précédent.
l		Annule/renvoie au menu précédent.
m	OK	Active le paramètre que vous avez sélectionné.
n		Lance la copie/numérisation/télécopie en noir et blanc.
o		Lance la copie/numérisation/télécopie en couleur.

## Voyants

Voyants	Fonction
	Allumé lorsque le produit est sous tension. Clignote lorsque le produit reçoit des données, pendant l'impression/la copie/numérisation/télécopie, pendant le remplacement d'une cartouche d'encre, pendant le chargement d'encre ou le nettoyage de la tête d'impression.
	Allumé lorsque la fonction de télécopie est en mode Réponse auto.
Erreur	Allumé lorsqu'une erreur s'est produite.
	Consultez le Guide réseau pour plus de détails. Wi-Fi est uniquement disponible pour les modèles avec fonction Wi-Fi.

## Utilisation de l'écran LCD

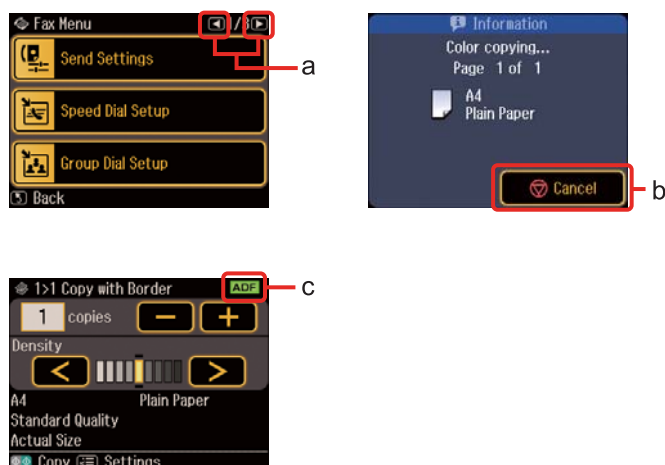

	Fonction
a	Appuyez sur ◀ ou sur ▶ à droite de l'écran LCD pour afficher le menu suivant ou précédent.
b	Appuyez sur la touche  <b>Annul.</b> pour arrêter l'impression, la copie, la numérisation ou la télécopie.
c	L'icône <b>ADF</b> s'affiche lorsqu'un document est placé dans le chargeur automatique de documents (ADF).

## Présentation de votre produit

### **Fonction d'économie d'énergie**

Après 13 minutes d'inactivité, l'écran s'obscurcit pour économiser de l'énergie.

Appuyez sur une quelconque touche pour rétablir l'état précédent de l'écran.

### **Redémarrage automatique après une coupure de courant**

Si une coupure de courant se produit alors que le produit est en mode de veille de télécopie ou en cours d'impression, il redémarre automatiquement et émet ensuite un bip sonore.



---

# Manipulation des papiers

---

## Introduction à l'utilisation, au chargement et au stockage de supports

La plupart des papiers ordinaires donnent de bons résultats. Cependant, les impressions sur papiers couchés offrent un meilleur rendu parce que ces papiers absorbent moins d'encre.

Epson propose des papiers spéciaux formulés en fonction de l'encre utilisée dans les imprimantes à jet d'encre Epson et vous recommande d'utiliser ces papiers pour obtenir des résultats de haute qualité.

Pour plus de détails sur un papier spécial Epson, reportez-vous à « [Encre et papier](#) » à la page 198.

Quand vous chargez des papiers spéciaux distribués par Epson, commencez par lire la notice livrée avec ces papiers et gardez à l'esprit les indications ci-dessous.

**Remarque :**

- ❑ Chargez le papier dans l'unité papier en orientant la face imprimable vers le bas. La face imprimable est généralement plus blanche ou plus glacée. Pour plus d'informations, reportez-vous aux feuilles d'instructions fournies avec le papier. Certains types de papiers présentent des coins coupés afin d'identifier plus facilement le sens de chargement correct.
- ❑ Si le papier est incurvé, aplatissez-le ou recourbez-le légèrement dans l'autre sens avant de le charger. L'utilisation de papier recourbé peut produire l'apparition de taches d'encre sur vos impressions.



---

## Sélection du bac à utiliser et de ses capacités de chargement

Reportez-vous au tableau suivant pour choisir l'unité papier et ses capacités de chargement en fonction du type et du format du support utilisé.

## Manipulation des papiers

Type de support	Taille	Capacité de chargement (feuilles) de l'unité papier 1	Capacité de chargement (feuilles) de l'unité papier 2	Capacité de chargement (feuilles) du bac polyvalent arrière
Papier ordinaire *1	Lettre A4 B5	250	250	80 *5
	Legal	250	250	1 *6
	A5	250	-	80 *5
	A6	-	-	80 *5
	Format personnalisé	-	-	1 *6
Papier épais *2	Lettre A4	-	-	10 *7
Envelope (Enveloppe)	Envelope #10 *3 Envelope DL *3 Envelope C6 *3	-	-	10
	Envelope C4 *4	-	-	1
Epson Bright White Ink Jet Paper (Papier jet d'encre blanc brillant)	A4	200	200	50 *8
Epson Matte Paper - Heavyweight (Papier mat épais)	A4	-	-	20
Epson Photo Quality Ink Jet Paper (Papier couché qualité photo)	A4	-	-	80
Epson Premium Glossy Photo Paper (Papier photo glacé Premium)	A4 10 × 15 cm (4×6") 13 × 18 cm (5×7") taille 16:9 (102×181 mm)	-	-	20
Epson Premium Semigloss Photo Paper (Papier photo semi-glacé Premium)	A4 10 × 15 cm (4×6")	-	-	20
Epson Photo Paper (Papier photo)	A4	-	-	1
	10 × 15 cm (4×6") 13 × 18 cm (5×7")	-	-	20
Epson Ultra Glossy Photo Paper (Papier photo ultra-glacé)	A4 10 × 15 cm (4×6") 13 × 18 cm (5×7")	-	-	20

## Manipulation des papiers

Type de support	Taille	Capacité de chargement (feuilles) de l'unité papier 1	Capacité de chargement (feuilles) de l'unité papier 2	Capacité de chargement (feuilles) du bac polyvalent arrière
Epson Glossy Photo Paper (Papier photo glacé)	A4 13 × 18 cm (5×7") 10 × 15 cm (4×6")	-	-	20

\*1 Papier dont le grammage est compris entre 64 g/m<sup>2</sup> (17 livres) et 90 g/m<sup>2</sup> (24 livres).

\*2 Papier dont le grammage est compris entre 91 g/m<sup>2</sup> (24 livres) et 256 g/m<sup>2</sup> (68 livres).

\*3 Papier dont le grammage est compris entre 75 g/m<sup>2</sup> (20 livres) et 90 g/m<sup>2</sup> (24 livres).

\*4 Papier dont le grammage est compris entre 80 g/m<sup>2</sup> (21 livres) et 100 g/m<sup>2</sup> (26 livres).

\*5 La capacité de chargement pour l'impression recto verso manuelle est de 30 feuilles.

\*6 La capacité de chargement pour l'impression recto verso manuelle est de 1 feuille.

\*7 La capacité de chargement pour l'impression recto verso manuelle est de 5 feuilles.

\*8 La capacité de chargement pour l'impression recto verso manuelle est de 20 feuilles.

**Remarque :**

*La disponibilité du papier varie selon les pays.*

## Conservation du papier

Rangez le papier non utilisé dans son emballage d'origine dès que l'impression est terminée. Lorsque vous utilisez un support spécial, nous vous recommandons de stocker vos impressions dans une pochette hermétique en plastique. Maintenez le papier non utilisé et les impressions à l'écart des températures élevées, de l'humidité et de la lumière directe du soleil.

## Chargement du papier

### Dans l'unité papier

Procédez comme suit pour charger le papier :

**Remarque :**

*Les illustrations proposées dans cette section sont celles d'un modèle de produit similaire. Même si elles peuvent varier de votre produit réel, la méthode d'utilisation est la même.*

## Manipulation des papiers

- 1 Sortez l'unité papier.

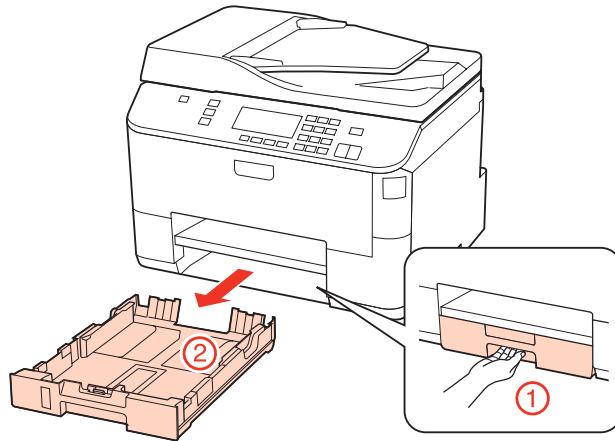

**Remarque :**

*Si le bac de sortie a été éjecté, fermez-le avant de retirer l'unité papier.*

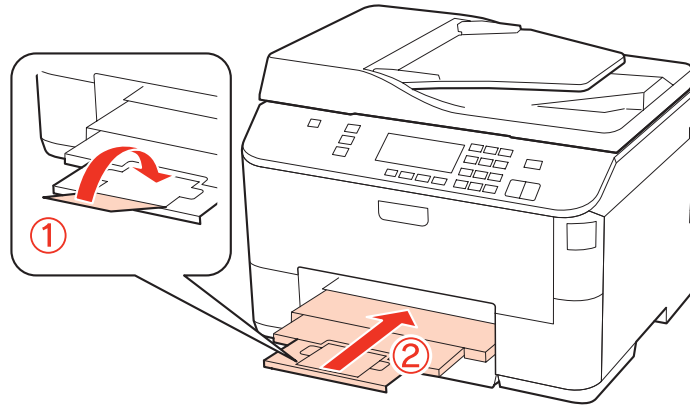

- 2 Faites glisser les guides latéraux contre les bords de l'unité papier.

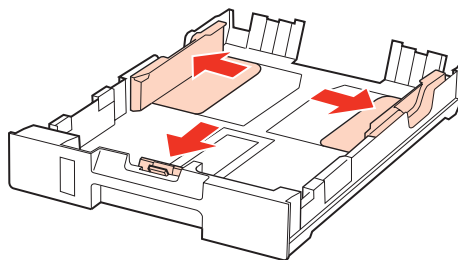

## Manipulation des papiers

### Remarque :

Lors de l'utilisation de papier au format Legal, déployez l'unité papier comme indiqué sur l'illustration.

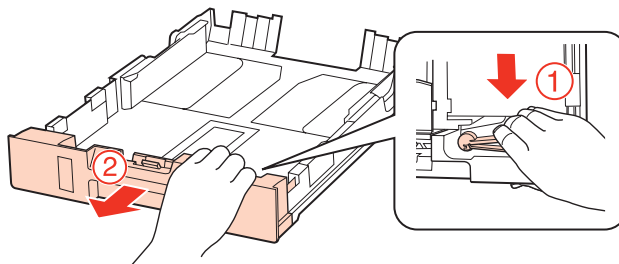

### 3

Faites glisser le guide latéral conformément à la taille de papier que vous souhaitez utiliser.

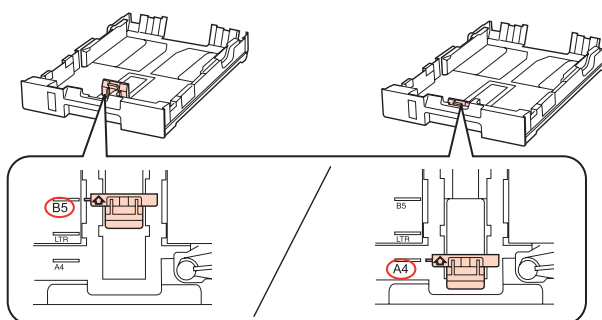

### 4

Chargez le papier contre le guide latéral, en orientant le côté imprimable vers le bas, et vérifiez que le papier ne dépasse pas de l'extrémité de l'unité.

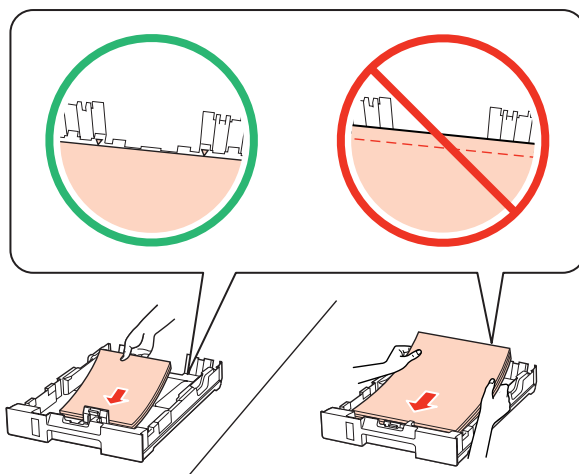

### Remarque :

- Aérez et alignez les bords du papier avant de le charger.
- Si vous utilisez du papier ordinaire, ne chargez pas le papier au-delà de la ligne située sous le repère en forme de flèche ▼, situé à l'intérieur du guide latéral. Si vous utilisez des supports spéciaux Epson, veillez à ce que le nombre de feuilles soit inférieur à la limite définie pour le support.
  - ➔ « Sélection du bac à utiliser et de ses capacités de chargement » à la page 25
- N'utilisez pas de papier perforé.

## Manipulation des papiers

- 5** Faites glisser les guides latéraux contre les bords du papier.

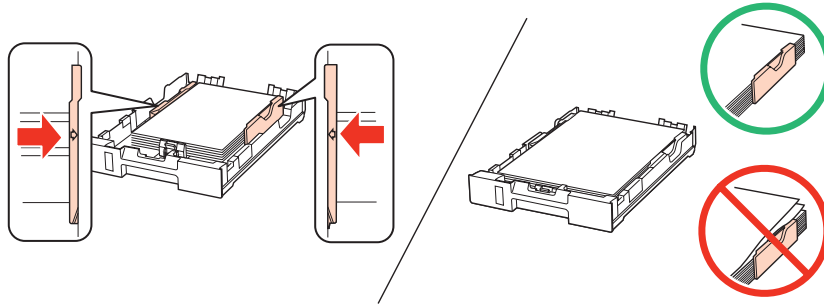

- 6** Maintenez l'unité à plat et réinsérez-la délicatement et doucement dans le produit.

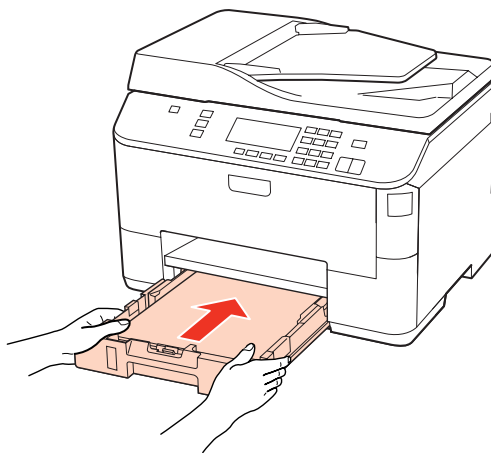

- 7** Dépliez le bac de sortie et soulevez la butée.

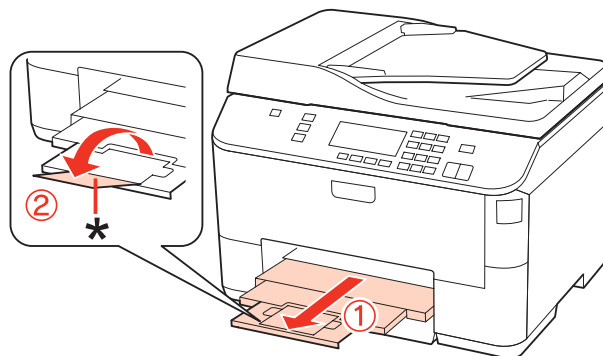

## Manipulation des papiers

### Remarque :

- ❑ Après le chargement de papier, définissez le format du papier pour chaque alimentation du papier. Le papier sera entraîné depuis l'alimentation du papier appropriée selon le paramètre défini. Pour définir le format du papier, appuyez sur **Setup**. Sélectionnez ensuite **Config imprimante** et **Format du papier chargé**.  
➔ « **Format du papier chargé** » à la page 124
- ❑ Vous pouvez également utiliser l'utilitaire du panneau pour définir le format du papier.  
➔ « **Paper Size Loaded (Format du papier chargé) Paramètre** » à la page 155
- ❑ Pour les modèles avec fonction de télécopie, vous pouvez sélectionner la ou les sources de papier dans **Alimentation du papier à imprimer**.  
➔ « **Sélection de l'alimentation du papier pour l'impression d'une télécopie** » à la page 113
- ❑ Lors de l'utilisation de papier au format Legal, abaissez la butée (\*).
- ❑ Laissez suffisamment de place devant le produit pour que le papier puisse être éjecté sans problème.
- ❑ Ne retirez et n'insérez pas l'unité papier lorsque le produit fonctionne.

## Dans le bac polyvalent arrière

Procédez comme suit pour charger le papier :

### Remarque :

Les illustrations proposées dans cette section sont celles d'un modèle de produit similaire. Même si elles peuvent varier de votre produit réel, la méthode d'utilisation est la même.

- 1 Dépliez le bac de sortie et soulevez la butée.

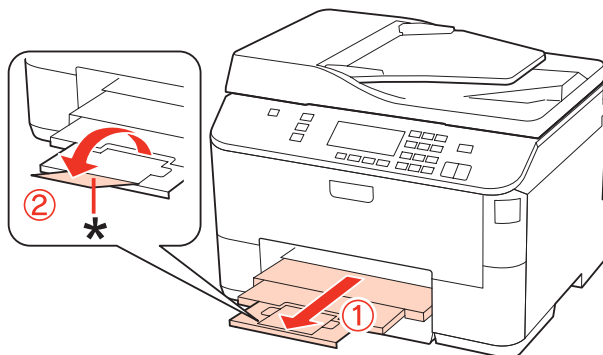

### Remarque :

Lors de l'utilisation de papier au format Legal, abaissez la butée (\*).

## Manipulation des papiers

- 2** Tirez le bac polyvalent arrière.

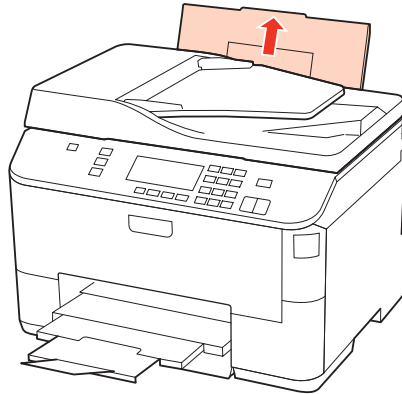

- 3** Tout en maintenant la protection du chargeur vers l'avant, serrez et faites glisser le guide latéral.

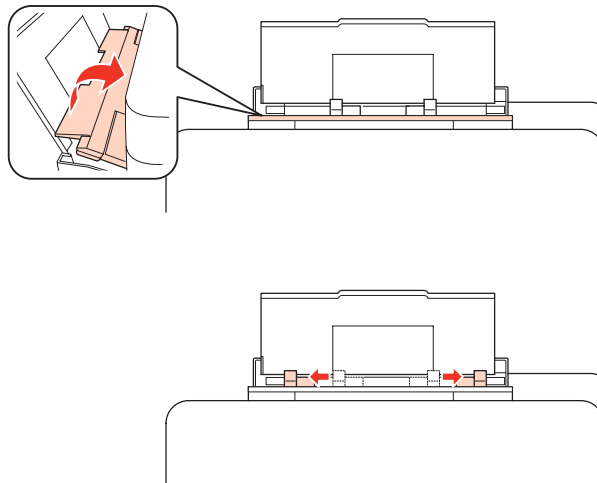

- 4** Aérez la pile de papier, tapez-la ensuite sur une surface plane pour uniformiser les bords.

- 5** Chargez le papier face imprimable vers le haut, au centre du bac polyvalent arrière. La face imprimable est généralement plus blanche et plus brillante que l'autre face.

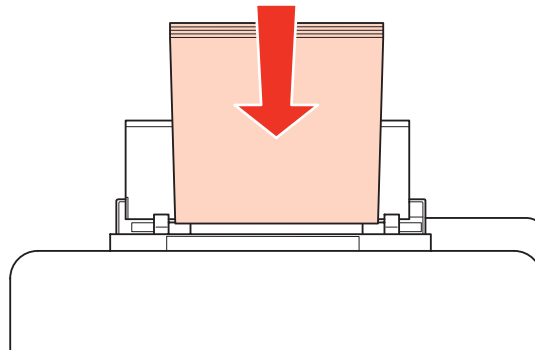



## Manipulation des papiers

6

Faites glisser le guide latéral vers le bord du papier mais ne serrez pas.

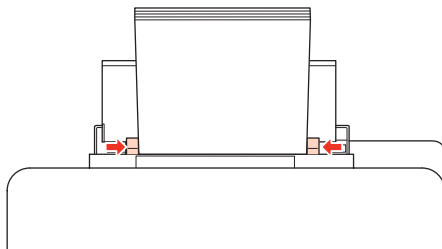

### Remarque :

- ❑ Après le chargement de papier, définissez le format du papier pour chaque alimentation du papier. Le papier sera entraîné depuis l'alimentation du papier appropriée selon le paramètre défini. Pour définir le format du papier, appuyez sur **Setup**. Sélectionnez ensuite **Config imprimante** et **Format du papier chargé**.
  - ➔ « **Format du papier chargé** » à la page 124
- ❑ Vous pouvez également utiliser l'utilitaire du panneau pour définir le format du papier.
  - ➔ « **Paper Size Loaded (Format du papier chargé) Paramètre** » à la page 155
- ❑ Pour les modèles avec fonction de télécopie, vous pouvez sélectionner la ou les sources de papier dans **Alimentation du papier à imprimer**.
  - ➔ « **Sélection de l'alimentation du papier pour l'impression d'une télécopie** » à la page 113
- ❑ Si vous utilisez du papier ordinaire, ne chargez pas le papier au-delà de la ligne située sous le repère en forme de flèche ▼, situé à l'intérieur du guide latéral. Si vous utilisez des supports spéciaux Epson, veillez à ce que le nombre de feuilles soit inférieur à la limite définie pour le support.
  - ➔ « **Sélection du bac à utiliser et de ses capacités de chargement** » à la page 25
- ❑ Vous pouvez charger un maximum de 1 feuille de papier au format Legal à la fois.

## Chargement d'enveloppes

Procédez comme suit pour charger des enveloppes :

### Remarque :

Les illustrations proposées dans cette section sont celles d'un modèle de produit similaire. Même si elles peuvent varier de votre produit réel, la méthode d'utilisation est la même.

1

Dépliez le bac de sortie et soulevez la butée.

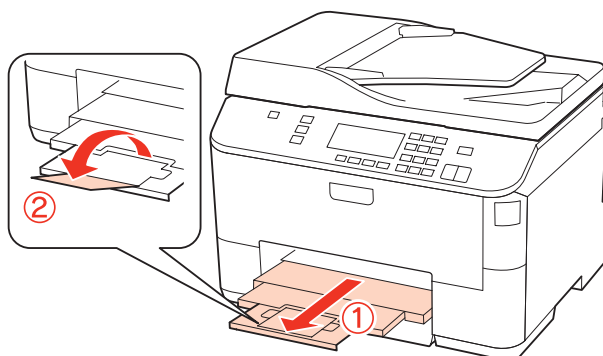

## Manipulation des papiers

- 2** Tirez le bac polyvalent arrière.

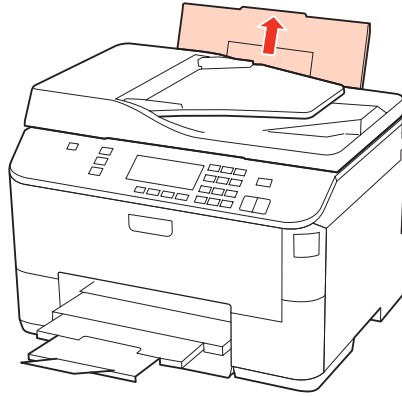

- 3** Tout en maintenant la protection du chargeur vers l'avant, serrez et faites glisser le guide latéral.

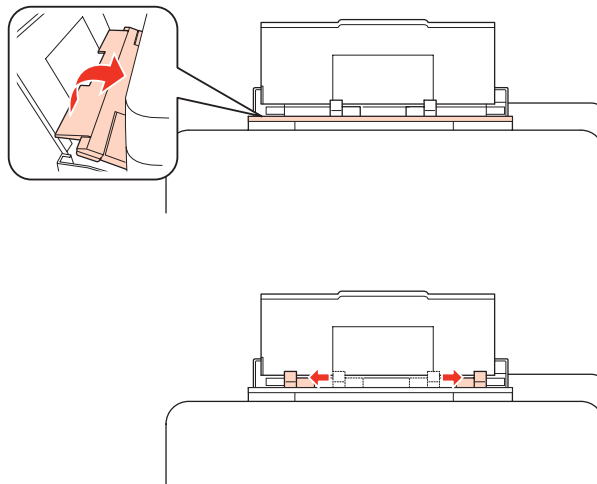

- 4** Chargez le bord court des enveloppes en premier, avec le rabat orienté vers le bas et au centre du bac polyvalent arrière.

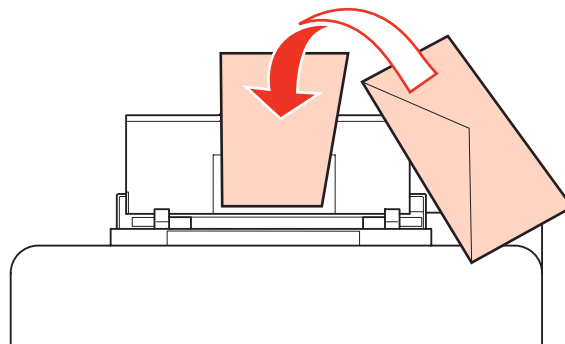

## Manipulation des papiers

### Remarque :

- ❑ L'épaisseur des enveloppes et leur aptitude au pliage varie dans de fortes proportions. Si l'épaisseur totale de la pile d'enveloppes dépasse 10 mm, appuyez sur les enveloppes pour les aplatir avant de les charger. Si la qualité diminue avec des enveloppes empilées, chargez-les une à une.
  - ➔ « Sélection du bac à utiliser et de ses capacités de chargement » à la page 25
- ❑ N'utilisez pas d'enveloppes incurvées ou pliées.
- ❑ Aplatissez l'enveloppe et les rabats avant de la charger.

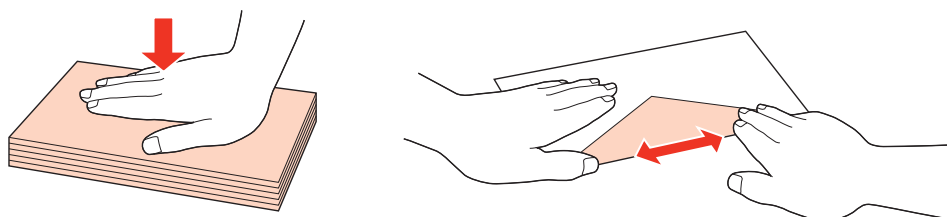

- ❑ Aplatissez le bord entrant de l'enveloppe avant de la charger.
- ❑ Évitez aussi les enveloppes trop fines, qui pourraient se recourber pendant l'impression.
- ❑ Alignez les bords des enveloppes avant de les charger.

**5**

Faites glisser le guide latéral vers le bord des enveloppes mais ne serrez pas.

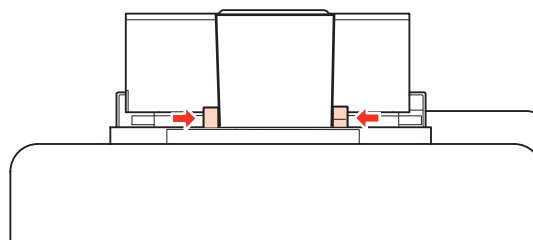

Pour obtenir des instructions d'impression, reportez-vous à la section suivante.

➔ « Impression de base » à la page 41

## Mise en place de documents originaux

Procédez comme suit pour charger le papier :

### Chargeur automatique de documents

Vous pouvez utiliser les documents originaux suivants dans le chargeur automatique de documents.

Taille	A4/Lettre/Legal
Type	Papier ordinaire
Poids	64 g/m <sup>2</sup> à 95 g/m <sup>2</sup>
Capacité	30 feuilles ou 3 mm maximum (A4, Lettre)/10 feuilles (Legal)

## Manipulation des papiers

Le format Legal n'est pas disponible lors de la numérisation d'un document recto verso à l'aide du chargeur automatique de documents.

### Important :

Évitez les documents suivants pour prévenir des bourrages papier. Pour ces types, utilisez la vitre d'exposition.

- Documents assemblés à l'aide de trombones, agrafes, etc.
- Documents auxquels une bande ou un papier est collé.
- Photos, OHP ou papier de transfert thermique.
- Papier déchiré, froissé ou perforé.

**1** Tapez les documents originaux sur une surface plane pour uniformiser les bords.

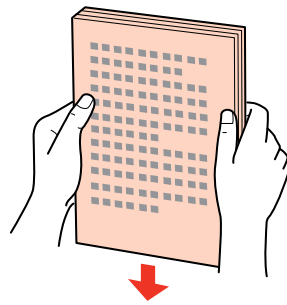

**2** Faites glisser le guide latéral sur le chargeur automatique de documents.

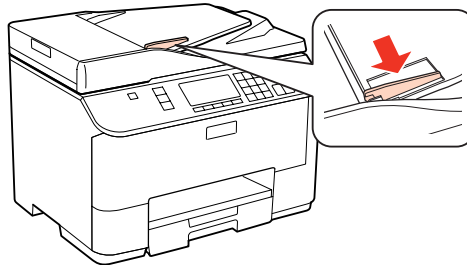

**3** Insérez les documents originaux face vers le haut et bord court en premier dans le chargeur automatique de documents.

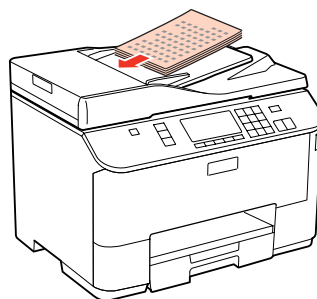

## Manipulation des papiers

- 4** Faites glisser le guide latéral jusqu'à ce qu'il affleure les documents originaux.

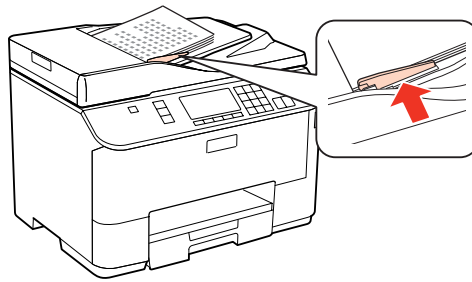

**Remarque :**

- ❑ Pour la disposition **Copie 2 en 1**, placez le document original comme illustré.

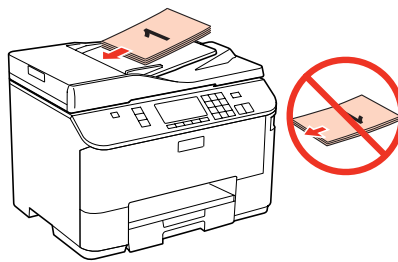
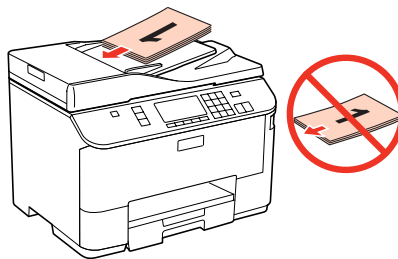

- ❑ Lorsque vous utilisez la fonction de copie avec le chargeur automatique de documents, les paramètres d'impression sont définis sur Réduc/agrand - **Format réel**, Type pap - **Papier ordinaire** et Taille pap - **A4**. L'impression est rognée si le format d'un document original copié est supérieur au format A4.

## Vitre d'exposition

- 1** Ouvrez le capot de documents et placez votre document original face vers le bas sur la vitre d'exposition.

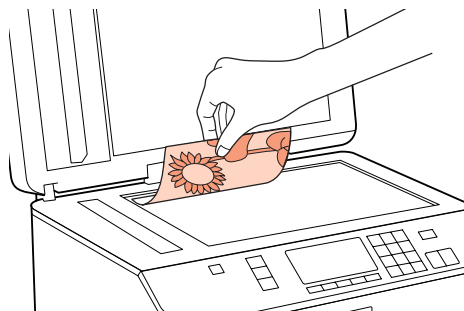

## Manipulation des papiers

- 2** Faites glisser le document original vers le coin.

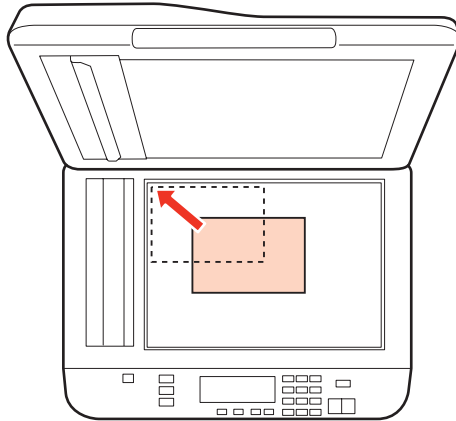

**Remarque :**

Consultez les sections suivantes en cas de problèmes liés à la zone ou à la direction de numérisation avec EPSON Scan.

- ➡ « Les bords du document ne sont pas numérisés » à la page 191
- ➡ « Plusieurs documents sont numérisés dans un seul fichier » à la page 192

- 3** Fermez le capot délicatement.

**Remarque :**

Lorsqu'un document se trouve dans le chargeur automatique de documents et sur la vitre d'exposition, le document dans le chargeur automatique de documents est prioritaire.

---

# Impression

---

## Utilisation des logiciels

---

### Pilote d'impression et Status Monitor

Le pilote vous permet de choisir entre divers paramètres pour obtenir les meilleurs résultats d'impression. Status Monitor et les utilitaires permettent de contrôler l'imprimante et de la maintenir dans un état de fonctionnement optimal.

**Remarque destinée aux utilisateurs de Windows :**

- ❑ Votre pilote d'impression localise et installe automatiquement la dernière version du pilote disponible au niveau du site Internet de Epson. Cliquez sur le bouton **Driver Update (Mise à jour du pilote)** dans la fenêtre **Maintenance (Utilitaire)** du pilote d'impression, puis suivez les instructions qui s'affichent à l'écran. Si le bouton ne s'affiche pas au niveau de la fenêtre **Maintenance (Utilitaire)**, pointez vers **Tous les programmes** ou **Programmes** Dans le menu Démarrer de Windows, et ouvrez le dossier **Epson**.
- ❑ Si vous souhaitez modifier la langue du pilote, sélectionnez la langue souhaitée dans le paramètre **Language (Langue)** de la fenêtre **Maintenance (Utilitaire)** du pilote. Il est possible que cette fonction ne soit pas disponible dans tous les pays.

### Accès au pilote d'impression sous Windows

Vous pouvez accéder au pilote d'impression depuis la plupart des applications Windows, à partir du menu de Démarrer de Windows ou la barre des tâches.

Si vous souhaitez définir des paramètres s'appliquant uniquement à l'application utilisée, accédez au pilote d'impression à partir de l'application en question.

Si vous souhaitez définir des paramètres s'appliquant à l'ensemble des applications Windows, accédez au pilote d'impression à partir du menu Démarrer ou de la barre des tâches.

Reportez-vous aux sections suivantes pour accéder au pilote d'impression :

**Remarque :**

Les captures d'écran des fenêtres du pilote d'impression figurant dans ce Guide d'utilisation ont été réalisées avec Windows 7.

#### À partir d'une application Windows

- 1 Cliquez sur **Print (Imprimer)** ou sur **Print Setup (Configuration de l'impression)** dans le menu File (Fichier).
- 2 Dans la fenêtre qui s'affiche alors, cliquez sur **Printer (Imprimante)**, **Setup (Configuration)**, **Options**, **Preferences (Préférences)** ou **Properties (Propriétés)**. (selon l'application utilisée, il est possible que vous deviez cliquer sur plusieurs de ces boutons).

## Impression

### À partir du menu Démarrer

- ❑ **Windows 7 :**  
Cliquez sur le bouton Démarrer et sélectionnez **Périphériques et imprimantes**. Cliquez ensuite avec le bouton droit de la souris sur l'imprimante et sélectionnez **Options d'impression**.
- ❑ **Windows Vista et Windows Server 2008 :**  
Cliquez sur Démarrer, sélectionnez **Panneau de configuration**, puis **Imprimante** dans la catégorie **Matériel et audio**. Sélectionnez l'imprimante, puis cliquez sur **Sélectionner les préférences d'impression** ou sur **Préférences d'impression**.
- ❑ **Windows XP et Windows Server 2003 :**  
Cliquez sur **Démarrer**, **Panneau de configuration**, puis **Imprimantes et télécopieurs**. Cliquez ensuite avec le bouton droit de la souris sur l'imprimante et sélectionnez **Options d'impression**.

### À partir de l'icône de raccourci de la barre des tâches

Cliquez avec le bouton droit sur l'icône en forme d'imprimante dans la barre des tâches, puis choisissez **Printer Settings (Paramètres imprimante)**.

Pour ajouter une icône de raccourci à la barre des tâches de Windows, accédez au pilote d'impression à partir du menu Démarrer comme indiqué ci-dessus. Cliquez ensuite sur l'onglet **Maintenance (Utilitaire)**, puis sur le bouton **Monitoring Preferences (Préférences du contrôle)**. Dans la fenêtre Monitoring Preferences (Préférences du contrôle), activez la case à cocher **Shortcut Icon (Icône du raccourci)**.

### Informations via l'aide en ligne

Dans la fenêtre du pilote d'impression, appliquez l'une des procédures suivantes.

- ❑ Cliquez avec le bouton droit de la souris sur l'élément, puis choisissez **Help (Aide)**.
- ❑ Cliquez sur le bouton  situé dans la partie supérieure droite de la fenêtre, puis cliquez sur l'élément (sous Windows XP uniquement).

## Accès au gestionnaire d'impression sous Mac OS X

Le tableau ci-dessous indique comment accéder à la boîte de dialogue du gestionnaire d'impression.

Zone de dialogue	Comment y accéder
Page Setup (Format d'impression)	Cliquez sur <b>Page Setup (Format d'impression)</b> dans le menu File (Fichier) de votre application.  <i>Remarque pour les utilisateurs de Mac OS X 10.5 ou d'une version plus récente : Dans certaines applications, le menu Page Setup (Format d'impression) peut ne pas apparaître dans le menu File (Fichier).</i>
Print (Imprimer)	Cliquez sur <b>Print (Imprimer)</b> dans le menu File (Fichier) de votre application.



## Impression

Epson Printer Utility 4	<p>Pour Mac OS X 10.6, cliquez sur <b>Préférences Système</b> dans le menu Apple, puis sur <b>Print &amp; Fax (Imprimantes et fax)</b>. Sélectionnez votre imprimante dans la liste Imprimantes, cliquez sur <b>Options &amp; Supplies (Options et fournitures)</b>, <b>Utility (Utilitaire)</b>, puis sur <b>Open Printer Utility (Ouvrir l'utilitaire d'impression)</b>.</p> <p>Sous Mac OS X 10.5, cliquez sur <b>Préférences Système</b> dans le menu Apple, puis sur <b>Imprimantes et fax</b>. Sélectionnez votre imprimante dans la liste Imprimantes, cliquez sur <b>Ouvrir la file d'attente d'impression</b> puis sur le bouton <b>Utility (Utilitaire)</b>.</p> <p>Sous Mac OS X 10.4, double-cliquez sur <b>Macintosh HD</b>, sur le dossier <b>Applications</b>, puis sur l'icône <b>Utilitaire de configuration d'imprimante</b> dans le dossier Utilitaires. Sélectionnez votre imprimante dans la liste des imprimantes et cliquez sur le bouton <b>Utility (Utilitaire)</b>.</p>
-------------------------	---

### Informations via l'aide en ligne

Cliquez sur le bouton  **Help (Aide)** dans la boîte de dialogue Print (Imprimer).

## Impression de base

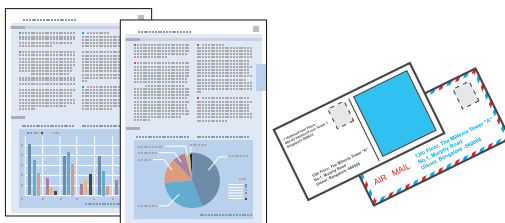

## Sélection du type de papier correct

L'imprimante est automatiquement réglée en fonction du type de papier sélectionné dans les paramètres d'impression. C'est la raison pour laquelle le paramétrage du type de papier est aussi important. Ce paramètre permet à l'imprimante de déterminer quel type de papier est utilisé et de régler la quantité d'encre nécessaire en conséquence. Le tableau suivant répertorie les paramètres que vous devez sélectionner en fonction du papier utilisé.

Pour ce papier	Sélectionnez le type de papier suivant
Papier ordinaire* Epson Bright White Ink Jet Paper (Papier jet d'encre blanc brillant)	plain papers (Papier ordinaire)
Papier épais*	Thick-Paper (Papier épais)
Epson Ultra Glossy Photo Paper (Papier photo ultra-glacé)*	Epson Ultra Glossy (Epson Ultra Glacé)
Epson Premium Glossy Photo Paper (Papier photo glacé Premium)*	Epson Premium Glossy (Epson Premium Glacé)
Epson Premium Semigloss Photo Paper (Papier photo semi-glacé Premium)*	Epson Premium Semigloss (Epson Premium Semi-Glacé)
Epson Glossy Photo Paper (Papier photo glacé)*	Epson Glossy (Epson Papier Photo Glacé)
Epson Photo Paper (Papier photo)*	Epson Photo

## Impression

Epson Matte Paper - Heavyweight (Papier mat épais)* Epson Photo Quality Ink Jet Paper (Papier couché qualité photo)*	Epson Matte (Epson Mat)
Enveloppes	Envelope (Enveloppe)

\* Ces types de papier sont compatibles avec Exif Print et PRINT Image Matching. Pour plus d'informations, reportez-vous à la documentation fournie avec l'appareil photo numérique compatible Exif Print ou PRINT Image Matching.

**Remarque :**

La disponibilité des supports varie selon les pays. Pour obtenir les dernières informations sur les supports disponibles dans votre région, contactez l'assistance Epson.

➔ « Site Web du support technique » à la page 223

---

## Chargement de papier ou d'enveloppes

Reportez-vous à la section ci-dessous pour plus de détails au sujet du chargement du papier.

➔ « Chargement du papier » à la page 27

➔ « Chargement d'enveloppes » à la page 33

**Remarque :**

Après le chargement de papier, définissez le format du papier pour chaque alimentation du papier. Le papier sera entraîné depuis l'alimentation du papier appropriée selon le paramètre défini.

➔ « Format du papier chargé » à la page 124

Si vous utilisez des papiers spéciaux Epson, reportez-vous à la section ci-dessous.

➔ « Introduction à l'utilisation, au chargement et au stockage de supports » à la page 25

Pour la zone imprimable, reportez-vous à la section ci-dessous.

➔ « Zone imprimable » à la page 203

---

## Paramètres de base de l'impression sous Windows

**1** Ouvrez le fichier que vous voulez imprimer.

## Impression

2 Accédez aux paramètres de l'imprimante.

➔ « Accès au pilote d'impression sous Windows » à la page 39

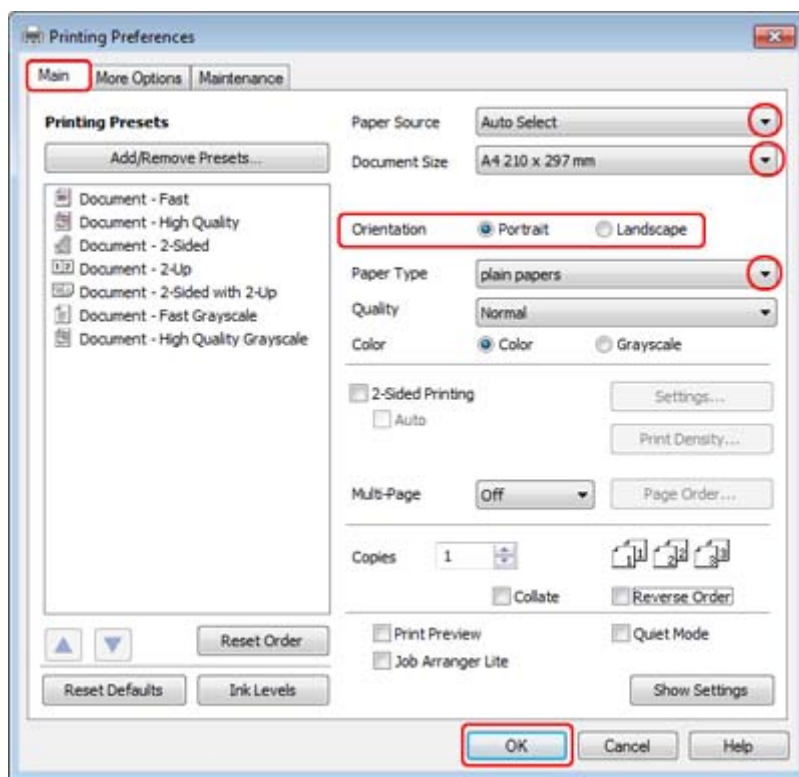

3 Cliquez sur l'onglet **Main (Principal)**.

4 Sélectionnez le paramètre Paper Source (Alimentation) approprié.

5 Sélectionnez le paramètre Document Size (Format document) approprié. Vous pouvez aussi définir une taille de papier personnalisée. Pour plus de détails, reportez-vous à l'aide en ligne.

6 Pour modifier l'orientation de l'impression, sélectionnez **Portrait (vertical)** ou **Landscape (horizontal)**.

**Remarque :**

*Si vous imprimez sur des enveloppes, sélectionnez **Landscape (horizontal)**.*

7 Sélectionnez le paramètre Paper Type (Type de papier) approprié.

➔ « Sélection du type de papier correct » à la page 41

**Remarque :**

*la qualité d'impression est réglée automatiquement en fonction du paramètre Paper Type (Type de papier) sélectionné.*

## Impression

- 8 Cliquez sur **OK** pour fermer la fenêtre des paramètres de l'imprimante.

**Remarque :**

Pour modifier des paramètres avancés, reportez-vous à la section correspondante.

- 9 Imprimez le fichier.

## Paramètres d'impression de base pour Mac OS X 10.5 ou 10.6

- 1 Ouvrez le fichier que vous voulez imprimer.

- 2 Accédez à la boîte de dialogue Print (Imprimer).

➔ « Accès au gestionnaire d'impression sous Mac OS X » à la page 40

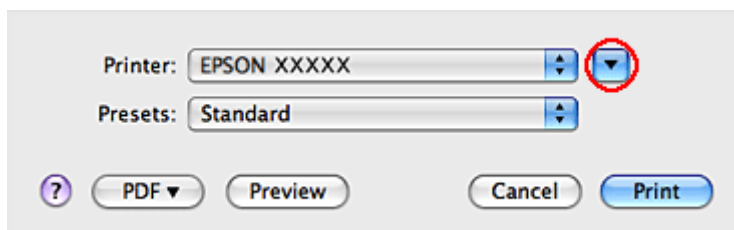

- 3 Cliquez sur le bouton ▼ pour agrandir la boîte de dialogue.

- 4 Sélectionnez l'imprimante à utiliser pour le paramètre Printer (Imprimante), puis définissez les paramètres.

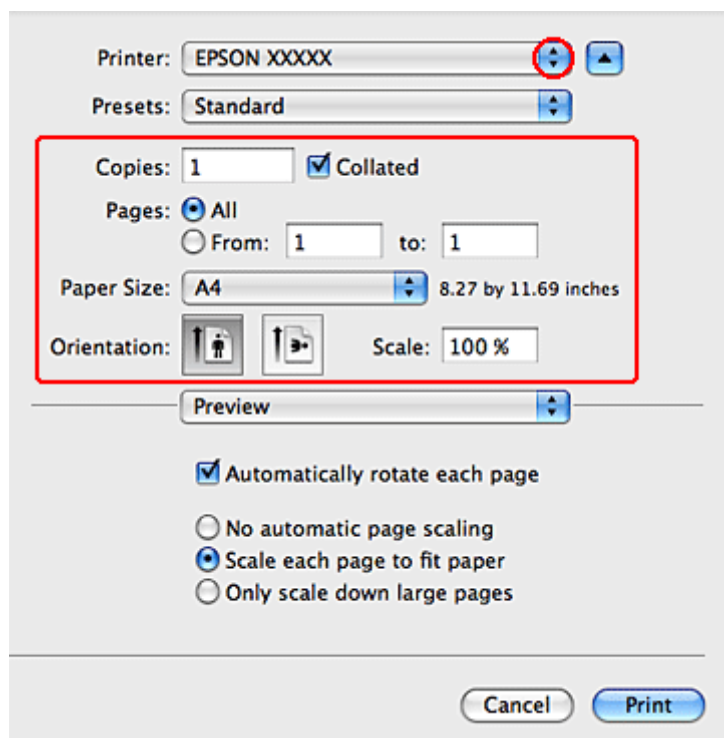

## Impression

**Remarque :**

- Si vous imprimez sur des enveloppes, sélectionnez **Landscape (horizontal)**.
- Selon l'application, certaines fonctions peuvent être grisées. Si tel est le cas, cliquez sur **Page Setup (Format d'impression)** dans le menu File (Fichier) de votre application et effectuez les réglages.

5

Sélectionnez **Print Settings (Configuration Imprimante)** dans le menu contextuel.

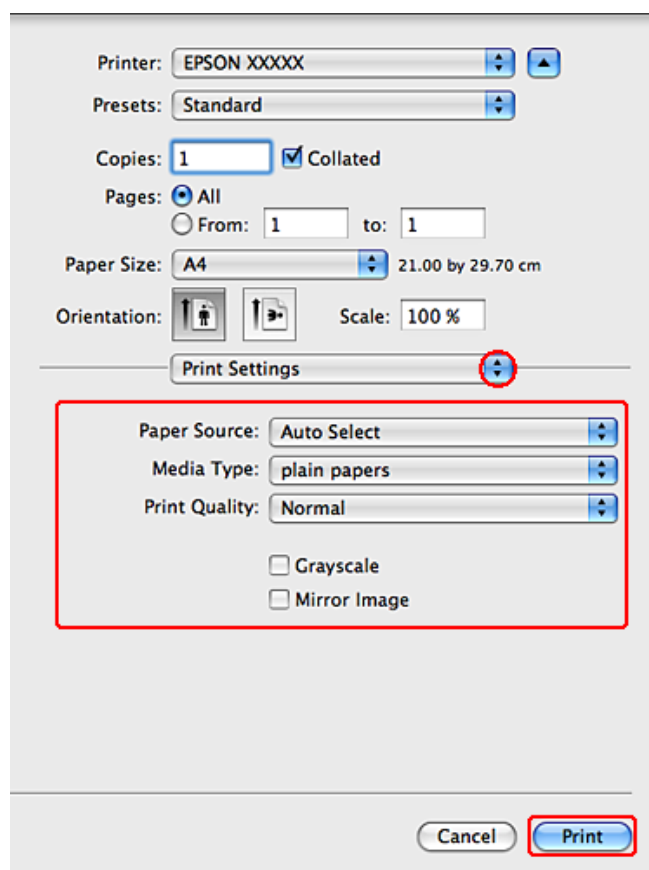

6

Effectuez les réglages pour l'impression. Pour plus de détails concernant les paramètres Print Settings (Configuration Imprimante), reportez-vous à l'aide en ligne.

➔ « Sélection du type de papier correct » à la page 41

**Remarque :**

Pour modifier des paramètres avancés, reportez-vous à la section correspondante.

7

Cliquez sur **Print (Imprimer)** pour lancer l'impression.

## Paramètres d'impression de base pour Mac OS X 10.4

1

Ouvrez le fichier à imprimer.

## Impression

2 Accédez à la boîte de dialogue Page Setup (Format d'impression).

➔ « Accès au gestionnaire d'impression sous Mac OS X » à la page 40

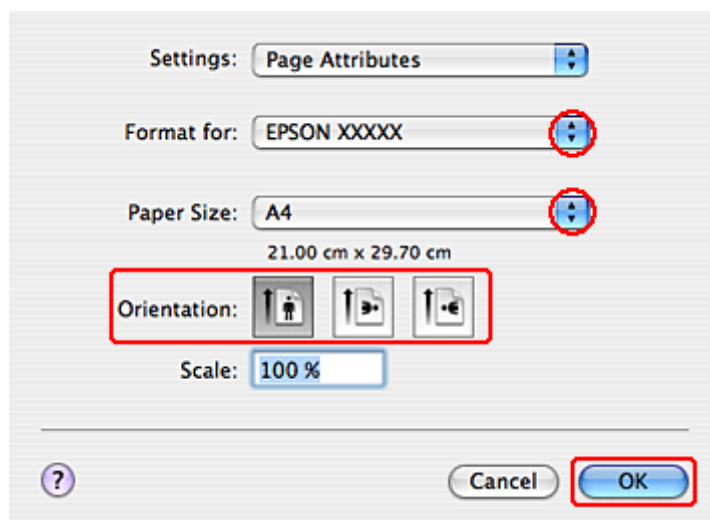

3 Sélectionnez l'imprimante utilisée pour le paramètre Format for (Format pour), puis définissez les paramètres.

**Remarque :**

*Si vous imprimez sur des enveloppes, sélectionnez **Landscape (horizontal)**.*

4 Cliquez sur **OK** pour fermer la boîte de dialogue Page Setup (Format d'impression).

5 Accédez à la boîte de dialogue Print (Imprimer).

➔ « Accès au gestionnaire d'impression sous Mac OS X » à la page 40

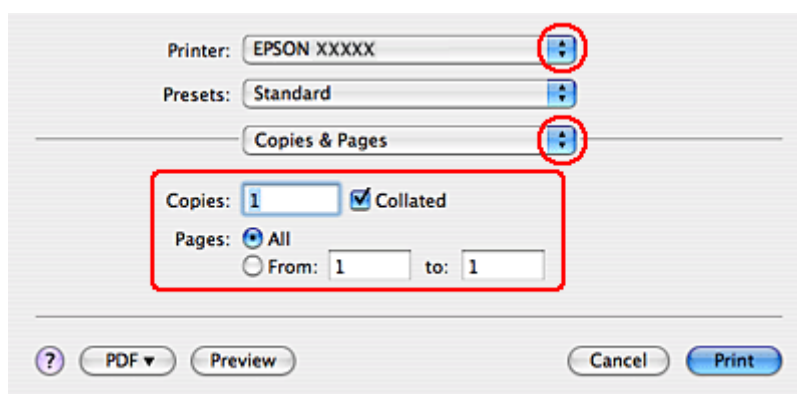

6 Sélectionnez l'imprimante utilisée pour le paramètre Printer (Imprimante). Définissez ensuite les paramètres Copies & Pages (Copies et pages).

## Impression

- 7 Sélectionnez **Print Settings (Configuration Imprimante)** dans le menu contextuel.

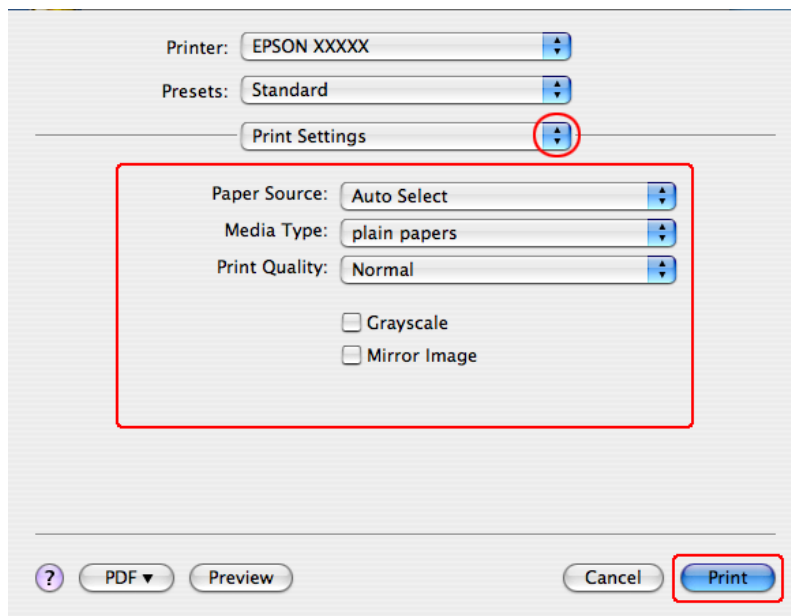

- 8 Définissez les paramètres que vous souhaitez utiliser pour l'impression. Pour plus de détails concernant les paramètres Print Settings (Configuration Imprimante), reportez-vous à l'aide en ligne.

➔ « Sélection du type de papier correct » à la page 41

**Remarque :**

Pour modifier des paramètres avancés, reportez-vous à la section correspondante.

- 9 Cliquez sur **Print (Imprimer)** pour lancer l'impression.

## Annulation d'une impression

Si vous devez annuler l'impression, suivez les instructions données dans la section adaptée ci-dessous.

### À l'aide de la touche de l'imprimante

Appuyez sur le bouton  Annul pour annuler un travail d'impression en cours.

### Pour Windows

**Remarque :**

Vous ne pouvez pas annuler un travail d'impression entièrement envoyé à l'imprimante. Vous devez alors annuler le travail d'impression au niveau de l'imprimante.

## Impression

### Utilisation de EPSON Status Monitor 3

- 1 Ouvrez l'application EPSON Status Monitor 3.  
➔ « [Utilisation de EPSON Status Monitor 3](#) » à la page 164
- 2 Cliquez sur le bouton **Print Queue (File d'attente)**. Le spouleur Windows apparaît.
- 3 Cliquez avec le bouton droit sur le travail que vous souhaitez annuler et sélectionnez **Cancel (Annuler)**.

---

### Pour Mac OS X

Pour annuler un travail d'impression, suivez les étapes suivantes :

- 1 Cliquez sur l'icône de l'imprimante dans le Dock.



- 2 Dans la liste Nom du document, sélectionnez le document en cours d'impression.
- 3 Cliquez sur le bouton **Delete (Effacer)** pour annuler la tâche d'impression.

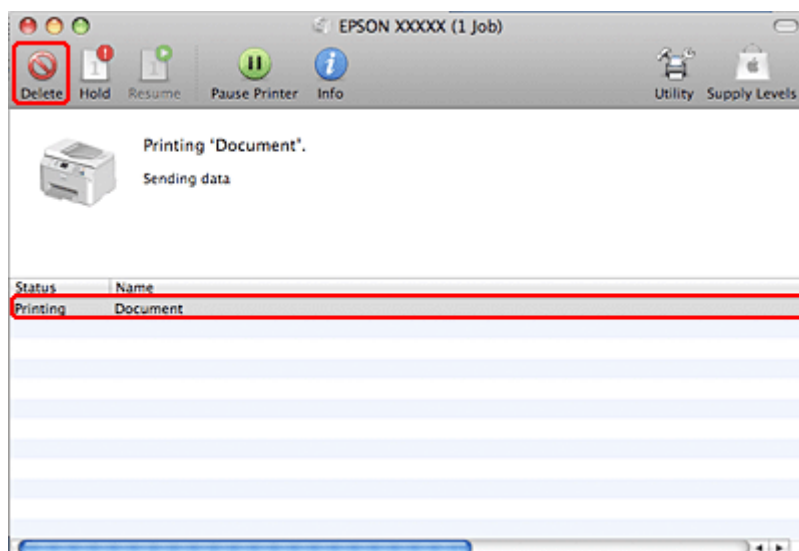

## Impression à l'aide d'options de disposition spécifiques

---

### 2-Sided Printing (Impression recto verso)

Deux types d'impression recto verso sont disponibles : standard et livrets pliés.



## Impression

### Remarque :

Si une cartouche se vide lors de l'2-sided printing (Impression recto verso) automatique, l'imprimante s'interrompt pour vous permettre de remplacer la cartouche. Une fois le remplacement de la cartouche terminée, l'imprimante reprend l'impression. Il est cependant possible que l'impression soit incomplète. Dans ce cas, imprimez de nouveau la page contenant des parties manquantes.

### Remarque pour les utilisateurs de Windows :

L'2-sided printing (Impression recto verso) manuelle n'est disponible que lorsque EPSON Status Monitor 3 est activé. Pour activer Status Monitor, accédez au pilote d'impression et cliquez sur l'onglet **Maintenance (Utilitaire)**, puis sur le bouton **Extended Settings (Paramètres étendus)**. Dans la fenêtre Extended Settings (Paramètres étendus), activez la case à cocher **Enable EPSON Status Monitor 3 (Activer EPSON Status Monitor 3)**.

### Remarque pour les utilisateurs de Mac OS X :

Mac OS X prend uniquement en charge l'impression recto verso automatique standard.

L'2-sided printing (Impression recto verso) standard permet d'imprimer sur les deux côtés d'une feuille.

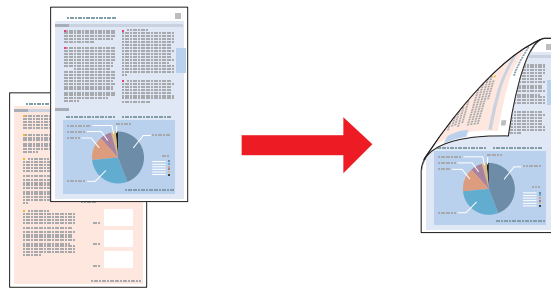

Choisissez l'impression automatique ou manuelle. Si vous imprimez manuellement, les pages de numéro pair sont imprimées en premier. Une fois ces pages imprimées, vous pouvez recharger les feuilles pour imprimer les pages de numéro impair sur la face opposée du papier.

L'2-sided printing (Impression recto verso) de livrets pliés permet de réaliser des documents à un pli.

## Impression

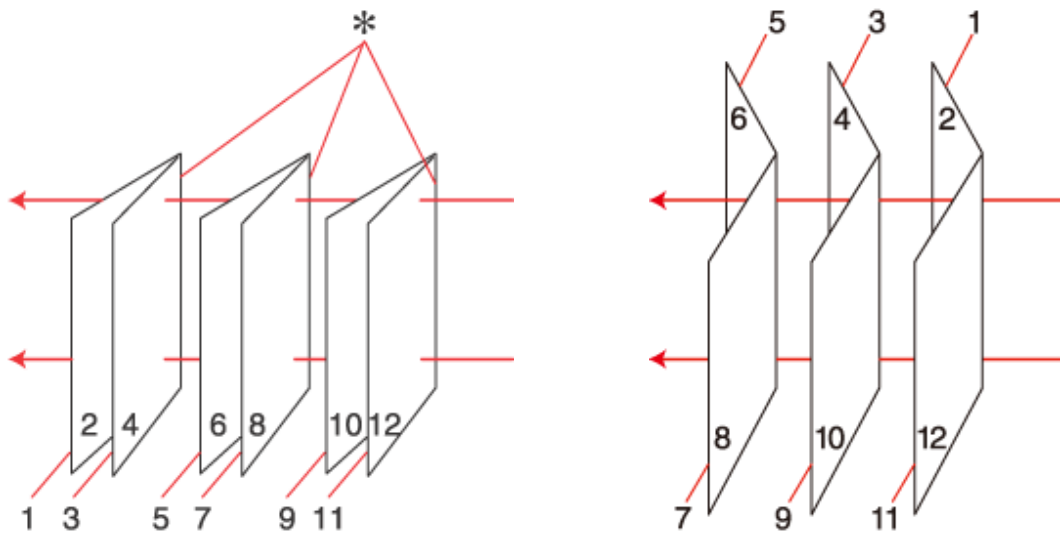

Reliure latérale

Reliure centrale

\*: bord de reliure

Choisissez l'impression automatique ou manuelle. Si vous imprimez manuellement, les pages qui apparaîtront à l'intérieur (une fois le livret plié) sont imprimées en premier. Les pages qui apparaîtront à l'extérieur du livret peuvent être imprimées après le rechargement du papier dans l'imprimante.

Les pages résultantes peuvent alors être pliées et reliées pour former un livret.

L'2-sided printing (Impression recto verso) n'est possible qu'avec les papiers et les formats suivants.

Papier	Taille
Papier ordinaire	Legal*, Lettre, A4, Executive*, B5, A5*, A6*
Papier épais	Lettre*, A4*
Epson Bright White Ink Jet Paper (Papier jet d'encre blanc brillant)	A4

\* Impression 2-sided printing (Impression recto verso) manuelle uniquement.

### Remarque :

- utilisez uniquement des papiers adaptés à une 2-sided printing (Impression recto verso), faute de quoi la qualité d'impression pourrait décliner.
- Selon le papier et la quantité d'encre utilisée pour imprimer le texte et les images, il est possible que l'encre traverse le papier.
- La surface du papier peut être tachée pendant l' 2-sided printing (Impression recto verso).
- L'2-sided printing (Impression recto verso) manuelle peut ne pas être disponible lorsque l'imprimante est utilisée en réseau ou en tant qu'imprimante partagée.
- La capacité de chargement varie pendant une impression recto verso.  
 ➔ « Sélection du bac à utiliser et de ses capacités de chargement » à la page 25

## Impression

### Paramètres de l'imprimante pour Windows

- 1 Apportez des modifications aux paramètres de base.
  - ➔ « Paramètres de base de l'impression sous Windows » à la page 42
- 2 Activez la case à cocher **2-Sided Printing (Impression recto verso)**.

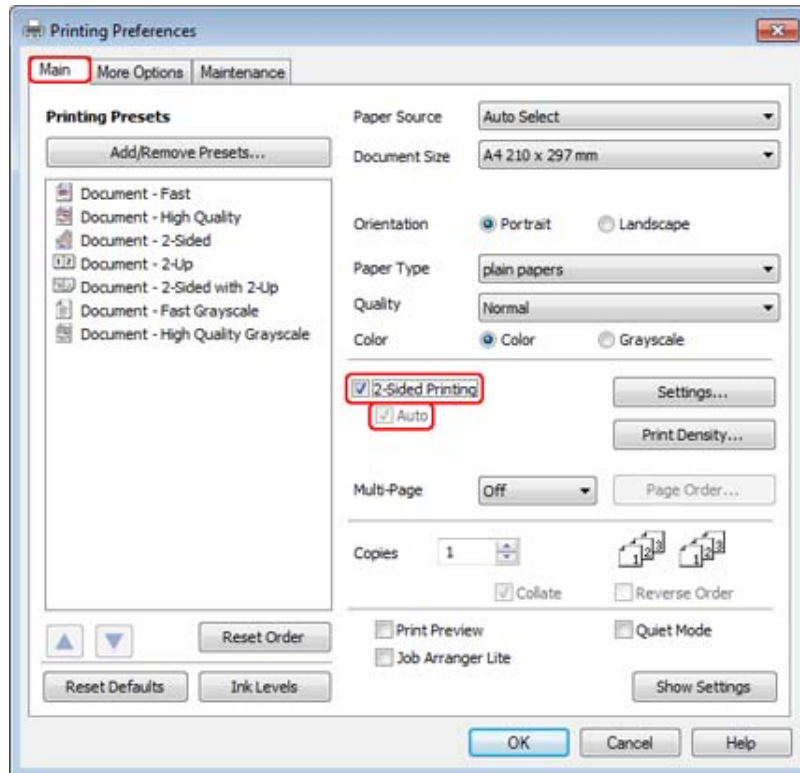

**Remarque :**

Si vous utilisez l'impression automatique, vérifiez que la case à cocher **Auto** est activée.

## Impression

- 3 Cliquez sur **Settings (Configuration)** pour ouvrir la fenêtre 2-Sided Printing Settings (Paramètres d'impression recto verso).

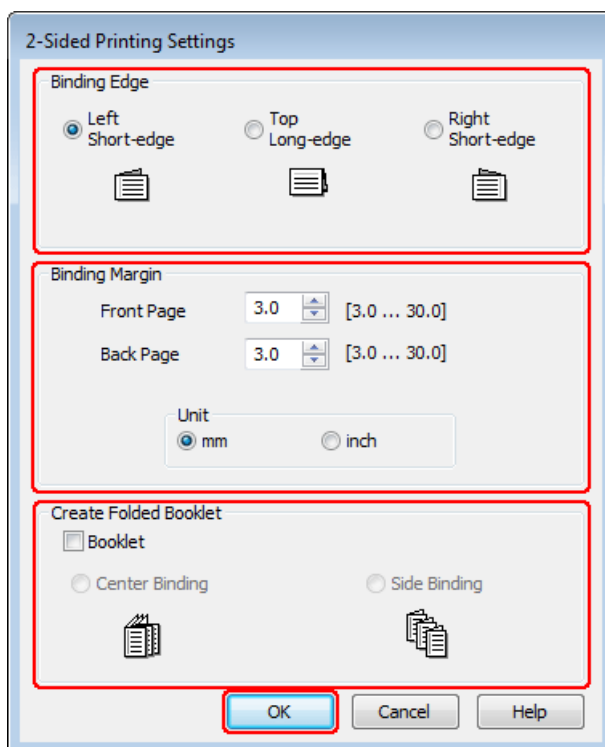

- 4 Pour imprimer des livrets pliés à l'aide de l'option 2-sided printing (Impression recto verso), activez la case à cocher **Booklet (Livret)**, puis choisissez **Center Binding (Reliure centrale)** ou **Side Binding (Reliure latérale)**.

**Remarque :**

*l'option Center Binding (Reliure centrale) n'est pas compatible avec une impression manuelle.*

- 5 Sélectionnez le bord du document qui sera relié.

**Remarque :**

*Certains paramètres ne sont pas disponibles lorsque l'option Booklet (Livret) est sélectionnée.*

## Impression

- 6** Choisissez **mm** ou **inch (pouces)** pour Unit (Unité). Indiquez ensuite la largeur de la marge de reliure.

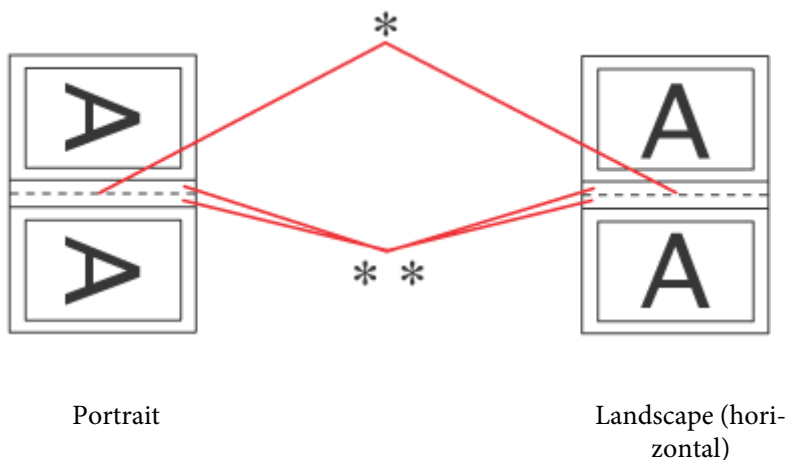

\* : bord de pliage  
 \*\* : marge

Lorsque des livrets pliés sont imprimés à l'aide de l'option d'impression recto verso, une marge à la largeur indiquée apparaît des deux côtés du pli. Par exemple, si vous définissez une marge de 10 mm, une marge de 20 mm sera insérée (10 mm de chaque côté du pli).

**Remarque :**

*En fonction de votre application, la marge de reliure réelle peut différer des valeurs spécifiées. Essayez avec quelques feuilles pour examiner le résultat avant d'imprimer de gros volumes.*

- 7** Cliquez sur **OK** pour retourner dans la fenêtre Main (Principale).

- 8** Cliquez sur le bouton **Print Density (Densité d'impression)** pour ouvrir la fenêtre Print Density Adjustment (Réglage de la densité d'impression).

**Remarque :**

*Ce bouton n'est pas disponible lorsque vous imprimez manuellement.*

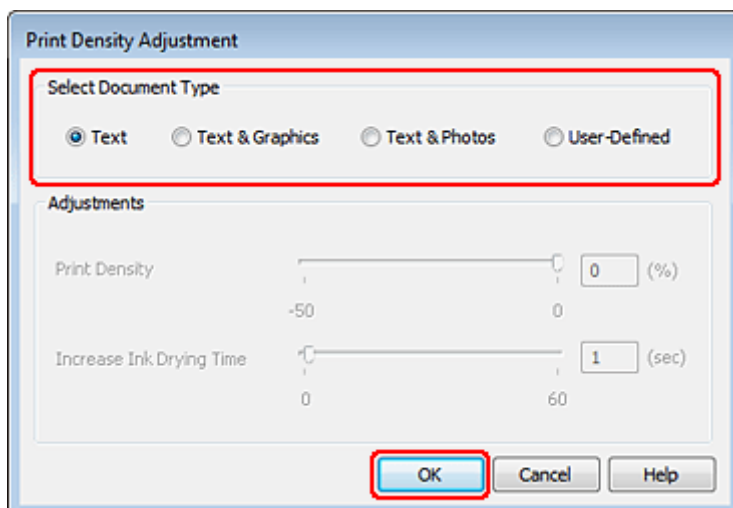

## Impression

- 9 Sélectionnez l'une des options pour Select Document Type (Sélectionner le type de document). Les paramètres Print Density (Densité d'impression) et Increase Ink Drying Time (Augmentation tps de séchage de l'encre) sont alors automatiquement ajustés.

**Remarque :**

*Si vous imprimez des données à densité élevée, telles que des graphiques, nous vous recommandons de régler les paramètres manuellement.*

- 10 Cliquez sur **OK** pour retourner dans la fenêtre Main (Principale).
- 11 Assurez-vous que tous les paramètres sont corrects, puis cliquez sur **OK** pour fermer la fenêtre des paramètres d'imprimante.

Une fois les étapes ci-dessus réalisées, imprimez un exemplaire à titre d'essai et examinez les résultats avant d'imprimer un travail en totalité.

**Remarque :**

*Si vous imprimez manuellement, des instructions pour l'impression des pages verso s'afficheront lors de l'impression des pages recto. Suivez les instructions qui s'affichent pour recharger le papier.*

## Paramètres d'impression pour les utilisateurs de Mac OS X 10.5 ou 10.6

- 1 Procédez au paramétrage de base.  
➔ « Paramètres d'impression de base pour Mac OS X 10.5 ou 10.6 » à la page 44

## Impression

- 2 Sélectionnez **Two-sided Printing Settings (Paramètres d'impression recto verso)** dans le menu contextuel.

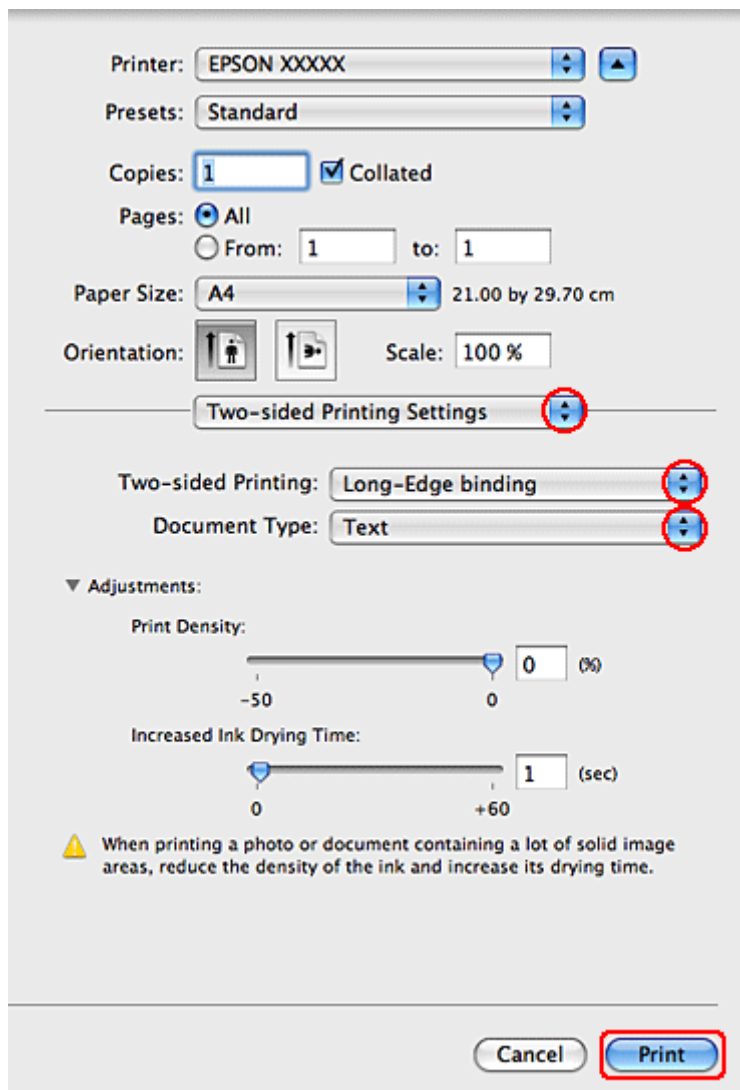

- 3 Sélectionnez **Long-Edge binding (Reliure côté long)** ou **Short-Edge binding (Reliure côté court)** dans le menu contextuel Two-sided Printing (Impr. recto verso).

- 4 Sélectionnez l'une des options pour Document Type (Type de document). Les paramètres Print Density (Densité d'impression) et Increased Ink Drying Time (Augmentation tps de séchage de l'encre) sont alors automatiquement ajustés.

**Remarque :**

*si vous imprimez des données à densité élevée, telles que des graphiques, il est recommandé de régler les paramètres manuellement.*

- 5 Cliquez sur **Print (Imprimer)** pour lancer l'impression.

## Impression

### Paramètres de l'imprimante pour Mac OS X 10.4

- 1 Procédez au paramétrage de base.  
➔ « Paramètres d'impression de base pour Mac OS X 10.4 » à la page 45
- 2 Sélectionnez **Two-sided Printing Settings (Paramètres d'impression recto verso)** dans le menu contextuel.

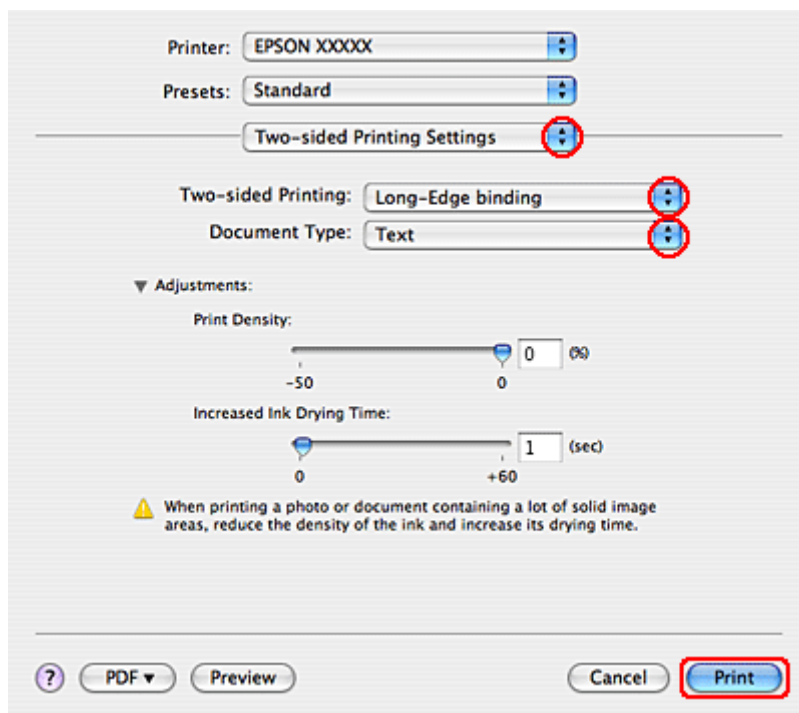

- 3 Sélectionnez **Long-Edge binding (Reliure côté long)** ou **Short-Edge binding (Reliure côté court)** dans le menu contextuel Two-sided Printing (Impr. recto verso).
- 4 Sélectionnez l'une des options pour Document Type (Type de document). Les paramètres Print Density (Densité d'impression) et Increased Ink Drying Time (Augmentation tps de séchage de l'encre) sont alors automatiquement ajustés.

**Remarque :**

*si vous imprimez des données à densité élevée, telles que des graphiques, il est recommandé de régler les paramètres manuellement.*

- 5 Chargez du papier dans le bac à papier et cliquez sur **Print (Imprimer)**.

➔ « Chargement du papier » à la page 27

## Impression avec ajustement à la taille du papier (Zoom)

La fonction d'impression Zoom permet d'adapter un document créé selon un format de papier particulier, A4 par exemple, en vue de son impression sur un papier de taille différente.



## Impression

L'impression Zoom permet de redimensionner automatiquement la page en fonction de la taille du papier sélectionné. Vous pouvez également redimensionner la page manuellement.

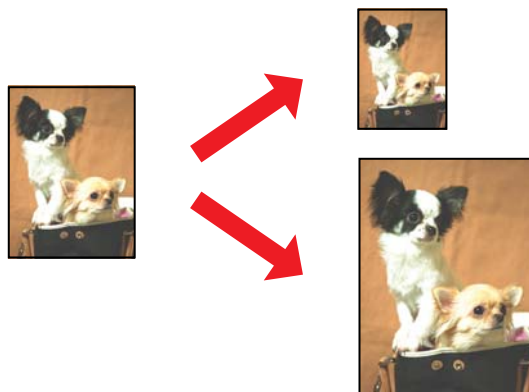

## Paramètres de l'imprimante pour Windows

1

Procédez au paramétrage de base.

➔ « Paramètres de base de l'impression sous Windows » à la page 42

2

Cliquez sur l'onglet **More Options (Plus d'options)**, puis activez la case à cocher **Reduce/Enlarge Document (Réduire/Agrandir le document)**.

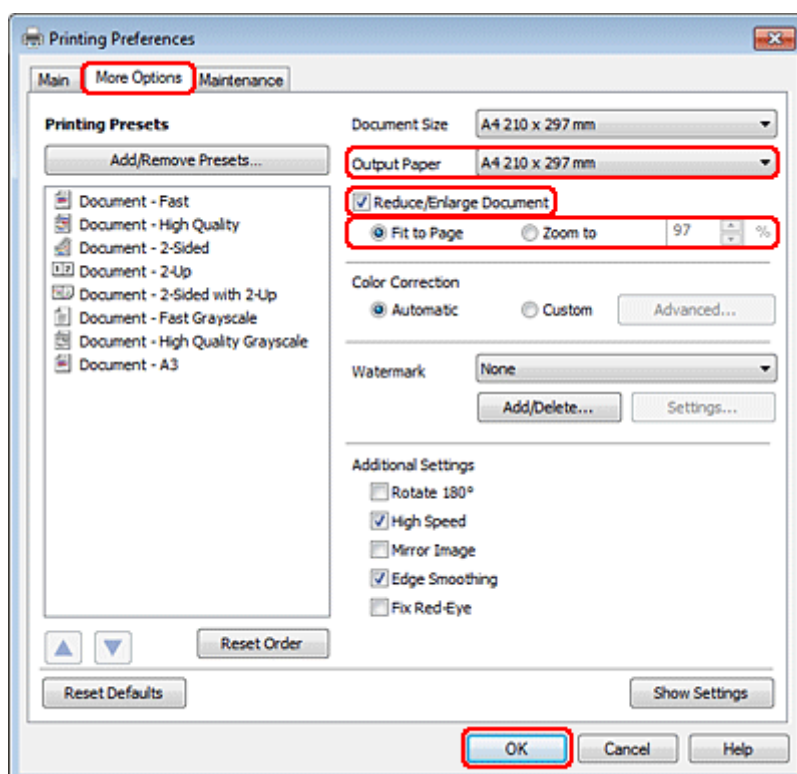

3

Procédez d'une des manières suivantes :

- Si vous avez activé la case à cocher **Fit to Page (Ajuster à la page)**, sélectionnez le format du papier utilisé dans la zone **Output Paper (Sortie papier)**.

## Impression

- Si vous avez activé la case à cocher **Zoom to (Zoom)**, sélectionnez un pourcentage à l'aide des flèches.

**4** Cliquez sur **OK** pour fermer la fenêtre des paramètres de l'imprimante.

Une fois les étapes ci-dessus réalisées, imprimez un exemplaire à titre d'essai et examinez les résultats avant d'imprimer un travail en totalité.

## Paramètres d'impression pour les utilisateurs de Mac OS X 10.5 ou 10.6

**1** Procédez au paramétrage de base.

➔ « Paramètres d'impression de base pour Mac OS X 10.5 ou 10.6 » à la page 44

**2** Sélectionnez **Paper Handling (Manipulation du papier)** dans le menu contextuel.

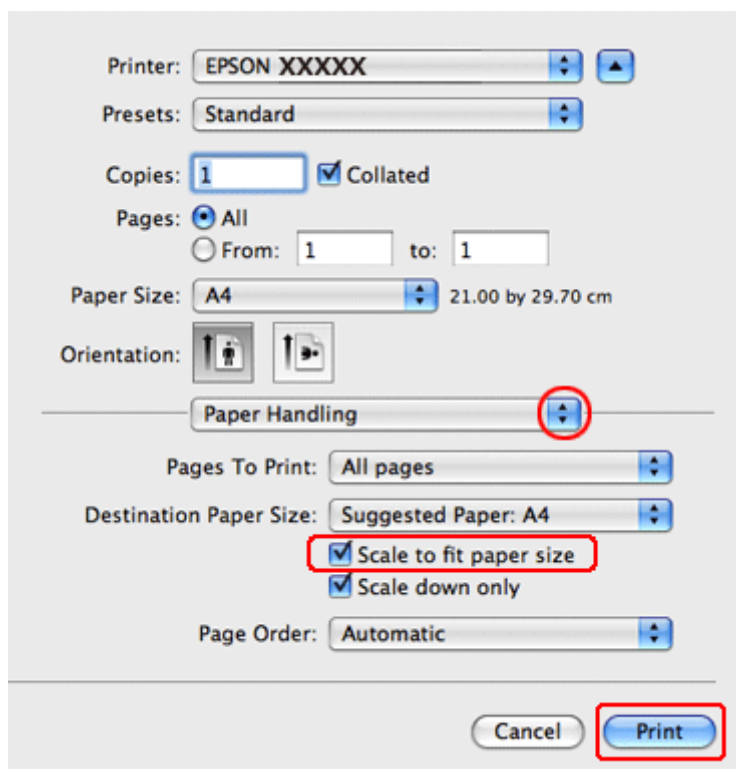

**3** Sélectionnez l'option **Scale to fit paper size (Adapter au format de papier)**.

**4** Vérifiez que le format adéquat s'affiche dans Destination Paper Size (Format papier cible).

**5** Cliquez sur **Print (Imprimer)** pour lancer l'impression.

## Impression

### Paramètres de l'imprimante pour Mac OS X 10.4

- 1 Procédez au paramétrage de base.  
 ➔ « Paramètres d'impression de base pour Mac OS X 10.4 » à la page 45
- 2 Sélectionnez **Paper Handling (Manipulation du papier)** dans le menu contextuel.

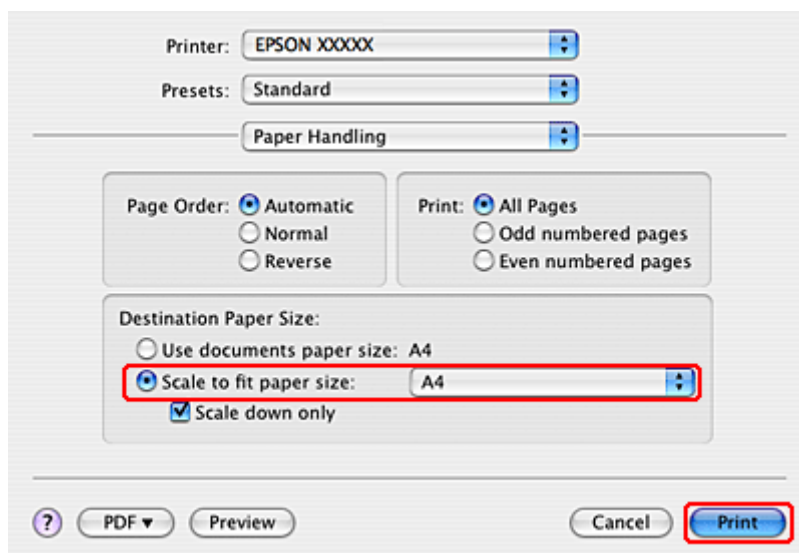

- 3 Sélectionnez l'option **Scale to fit paper size (Adapter au format de papier)** pour le paramètre Destination Paper Size (Format papier cible).
- 4 Sélectionnez la taille de papier adaptée dans le menu contextuel.
- 5 Cliquez sur **Print (Imprimer)** pour lancer l'impression.

### Impression Pages Per Sheet (Pages par feuille)

L'option d'impression Pages Per Sheet (Pages par feuille) permet d'imprimer deux ou quatre pages sur une seule feuille de papier.

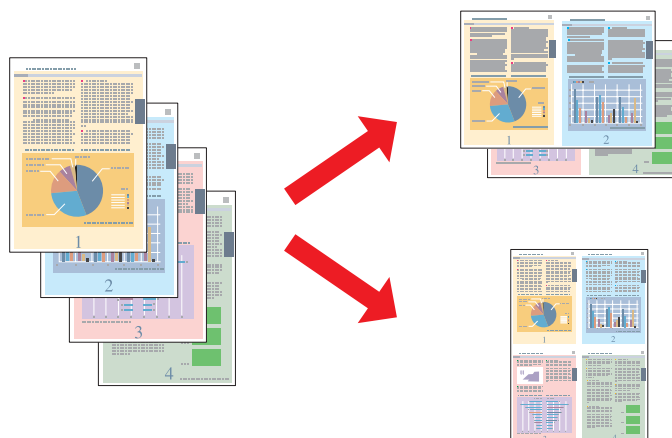

## Impression

### Paramètres de l'imprimante pour Windows

- 1 Procédez au paramétrage de base.  
 ➔ « Paramètres de base de l'impression sous Windows » à la page 42
- 2 Sélectionnez **2-Up (2 en 1)** ou **4-Up (4 en 1)** pour Multi-Page (Multi-Pages).

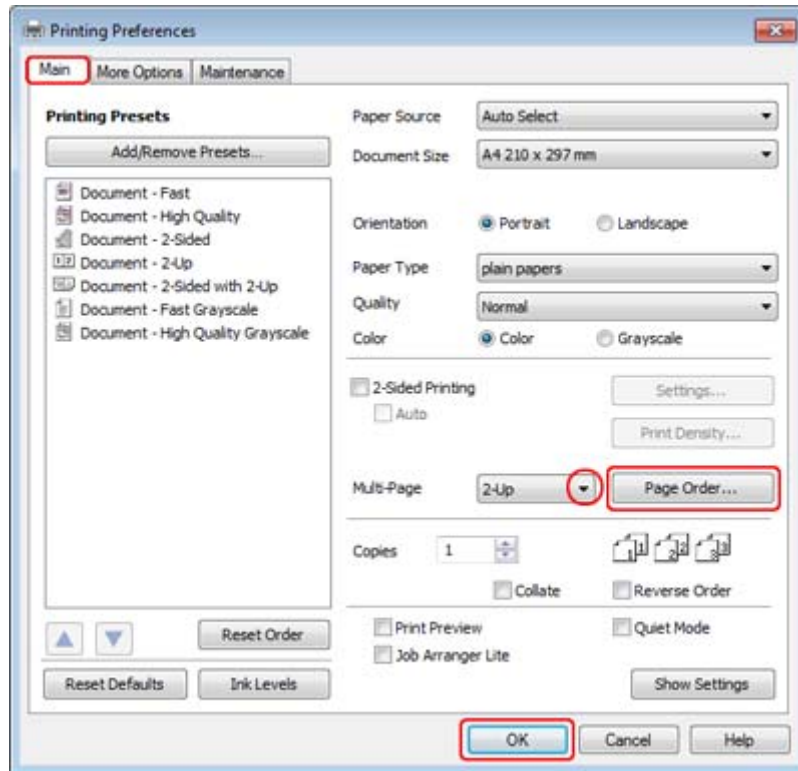

- 3 Cliquez sur le bouton **Page Order (Ordre page)** pour ouvrir la fenêtre Page Order Settings (Paramètres organisation des pages).

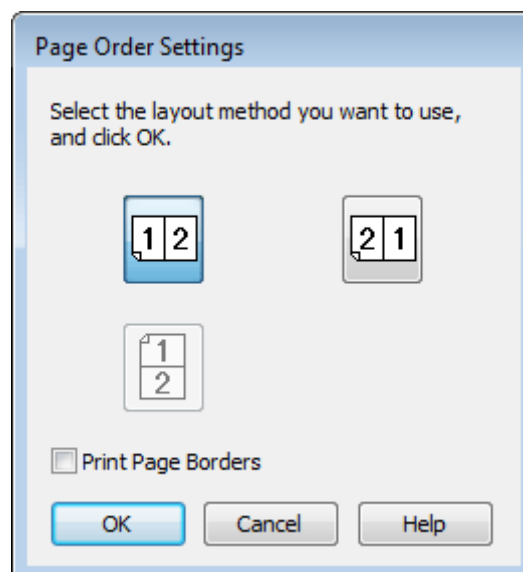

## Impression

4 Sélectionnez un des paramètres suivants.

<b>Page Order (Ordre page)</b>	Détermination de l'ordre dans lequel les pages doivent être imprimées sur la feuille de papier. Selon l'option sélectionnée pour le paramètre Orientation de la fenêtre Main (Principale), il est possible que certains paramètres ne soient pas disponibles.
<b>Print Page Borders (Encadrement page)</b>	Impression d'un cadre autour des pages imprimées sur la feuille de papier.

5 Cliquez sur **OK** pour retourner dans la fenêtre Main (Principale).

6 Cliquez sur **OK** pour fermer la fenêtre des paramètres de l'imprimante.

Une fois les étapes ci-dessus réalisées, imprimez un exemplaire à titre d'essai et examinez les résultats avant d'imprimer un travail en totalité.

## Paramètres d'impression pour les utilisateurs de Mac OS X 10.5 ou 10.6

1 Procédez au paramétrage de base.

➔ « Paramètres d'impression de base pour Mac OS X 10.5 ou 10.6 » à la page 44

2 Sélectionnez **Layout (Mise en page)** dans le menu contextuel.

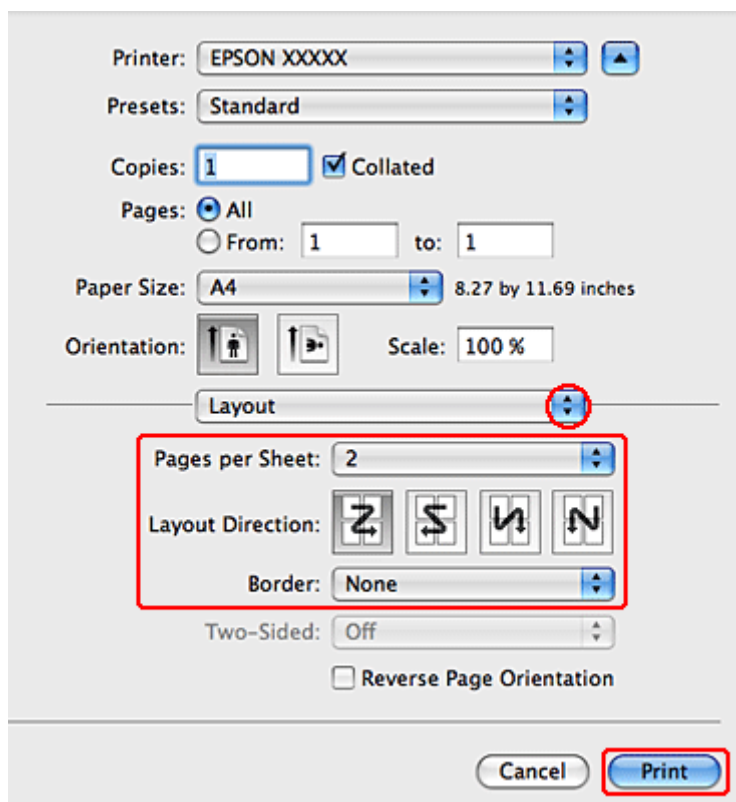

## Impression

3 Sélectionnez un des paramètres suivants :

<b>Pages per Sheet (Pages par feuille)</b>	Impression de plusieurs pages du document sur la même feuille de papier. Les options disponibles sont les suivantes : <b>1, 2, 4, 6, 9</b> ou <b>16</b> .
<b>Layout Direction (Orientation)</b>	Détermination de l'ordre dans lequel les pages doivent être imprimées sur la feuille de papier.
<b>Border (Bordure)</b>	Impression d'une bordure autour des pages imprimées sur chaque feuille de papier. Les options disponibles sont les suivantes : <b>None (Sans)</b> , <b>Single Hairline (Simple extra fine)</b> , <b>Single Thin Line (Simple fine)</b> , <b>Double Hairline (Double extra fine)</b> ou <b>Double Thin Line (Double fine)</b> .

4 Cliquez sur **Print (Imprimer)** pour lancer l'impression.

## Paramètres de l'imprimante pour Mac OS X 10.4

1 Procédez au paramétrage de base.

➔ « Paramètres d'impression de base pour Mac OS X 10.4 » à la page 45

2 Sélectionnez **Layout (Mise en page)** dans le menu contextuel.

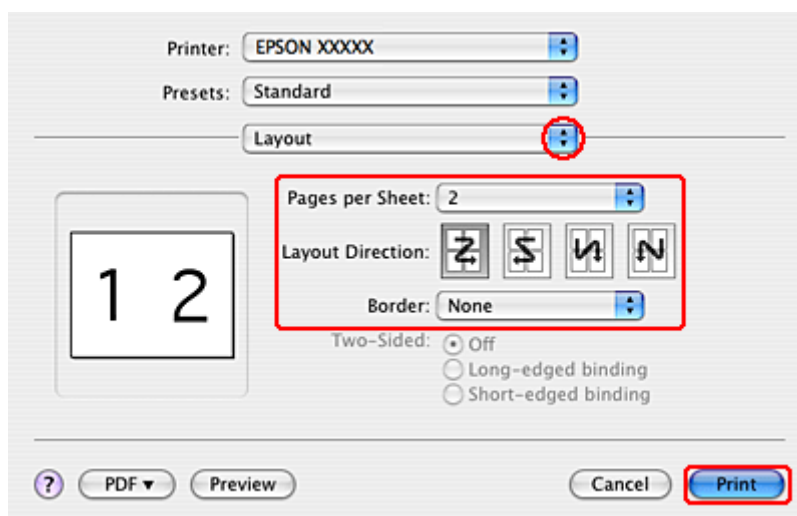

3 Sélectionnez un des paramètres suivants :

<b>Pages per Sheet (Pages par feuille)</b>	Impression de plusieurs pages du document sur la même feuille de papier. Les options disponibles sont les suivantes : <b>1, 2, 4, 6, 9</b> ou <b>16</b> .
<b>Layout Direction (Orientation)</b>	Cette option permet de déterminer l'ordre dans lequel les pages doivent être imprimées sur la feuille de papier.
<b>Border (Bordure)</b>	Cette option permet d'imprimer une bordure autour des pages imprimées sur chaque feuille de papier. Les options disponibles sont les suivantes : <b>None (Sans)</b> , <b>Single Hairline (Simple extra fine)</b> , <b>Single Thin Line (Simple fine)</b> , <b>Double Hairline (Double extra fine)</b> ou <b>Double Thin Line (Double fine)</b> .

## Impression

- 4 Cliquez sur **Print (Imprimer)** pour lancer l'impression.

---

### Poster Printing (Impression poster) (pour Windows uniquement)

Le mode Poster Printing (Impression poster) permet d'imprimer une image à la taille d'un poster en agrandissant le document de façon à couvrir plusieurs feuilles de papier.

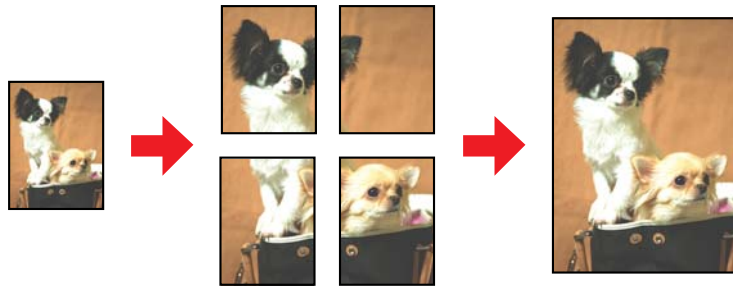

**Remarque :**

*Cette fonction n'est pas disponible sous Mac OS X.*

### Paramètres de l'imprimante

- 1 Apportez des modifications aux paramètres de base.
  - ➔ « Paramètres de base de l'impression sous Windows » à la page 42

## Impression

2

Sélectionnez **2x1 Poster (Poster 2 x 1)**, **2x2 Poster (Poster 2 x 2)**, **3x3 Poster (Poster 3 x 3)** ou **4x4 Poster (Poster 4 x 4)** pour l'option Multi-Page (Multi-Pages).

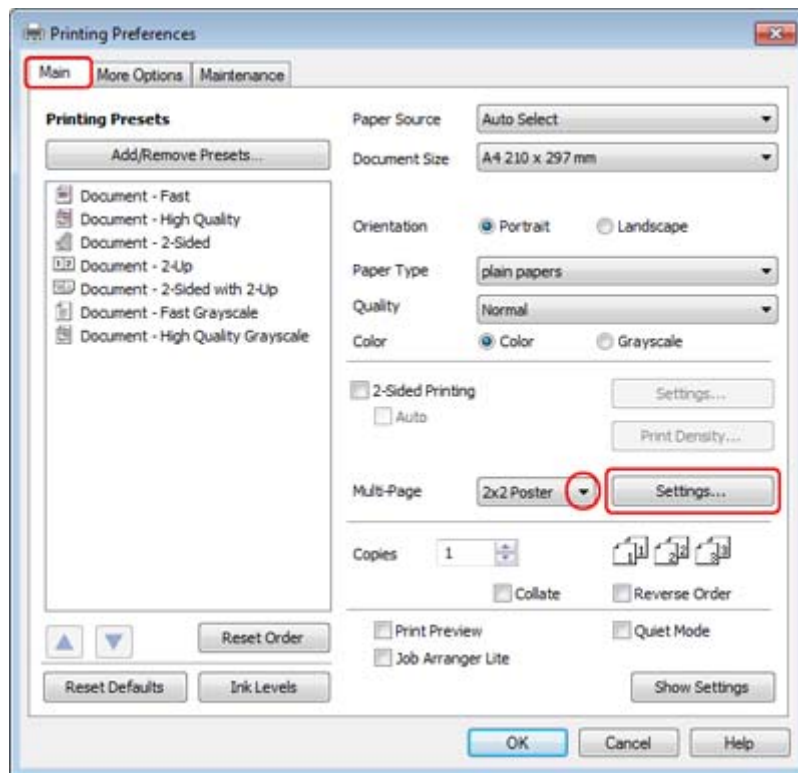

3

Pour définir le mode d'impression du poster, cliquez sur le bouton **Settings (Configuration)**. La fenêtre Poster Settings (Configuration du poster) apparaît.

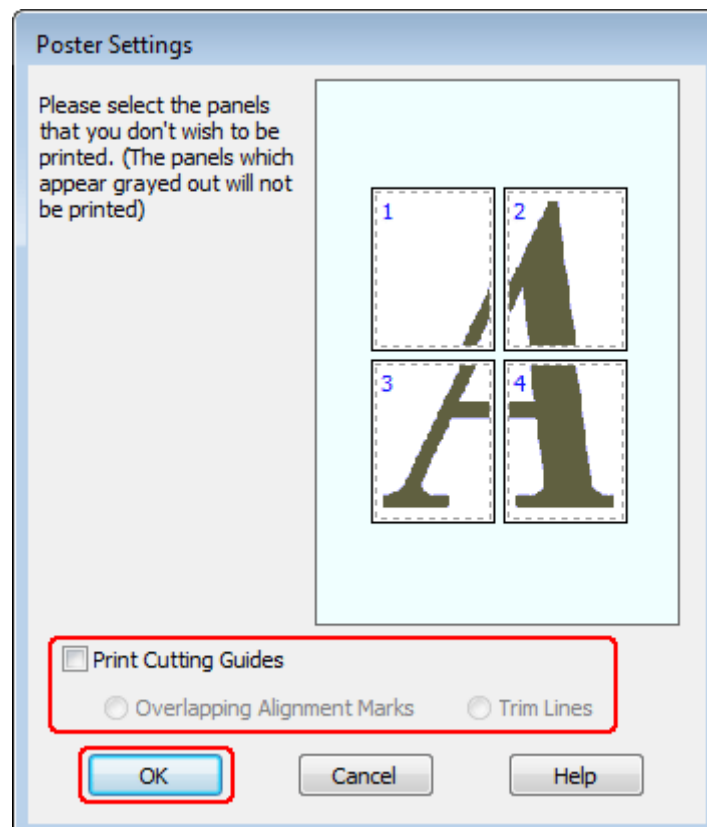



## Impression

4

Définissez les paramètres suivants :

<b>Print Cutting Guides (Imprimer les marques de coupe)</b>	Imprime les lignes de guidage à utiliser lors de la découpe.
<b>Overlapping Alignment Marks (Guides de recouvrement)</b>	Fait se chevaucher légèrement les panneaux et imprime des guides de recouvrement pour un alignement plus précis.
<b>Trim Lines (Lignes d'ajustement)</b>	Imprime des lignes de coupe pour vous aider à découper les pages.

**Remarque :**

*Si vous ne souhaitez imprimer que certains des panneaux et non le poster tout entier, cliquez sur les panneaux que vous ne souhaitez pas imprimer.*

5

Cliquez sur **OK** pour retourner dans la fenêtre Main (Principale).

6

Cliquez sur **OK** pour fermer la fenêtre des paramètres de l'imprimante.

Une fois les étapes ci-dessus réalisées, imprimez un exemplaire à titre d'essai et examinez les résultats avant d'imprimer un travail en totalité. Puis, suivez les instructions.

➔ [« Comment créer un poster à partir d'impressions ? » à la page 65](#)

### Comment créer un poster à partir d'impressions ?

L'exemple suivant explique comment créer un poster avec l'option 2x2 Poster (Poster 2 x 2) sélectionnée pour Multi-Page (Multi-Pages) et l'option **Overlapping Alignment Marks (Guides de recouvrement)** sélectionnée pour Print Cutting Guides (Imprimer les marques de coupe).

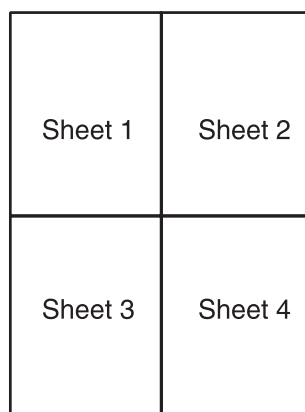

## Impression

- 1 Coupez la marge de la feuille 1 le long de la ligne verticale raccordant les repères d'alignement supérieur et inférieur :

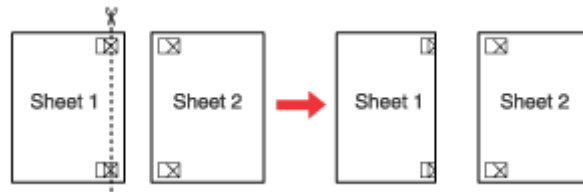

- 2 Placez la feuille 1 sur la feuille 2, superposez les marques d'alignement des deux feuilles, puis réunissez-les provisoirement en plaçant du ruban adhésif au verso :

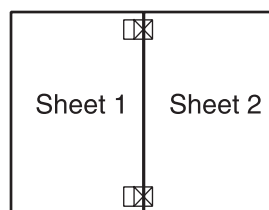

- 3 Coupez les feuilles assemblées le long de la ligne verticale raccordant les repères d'alignement (cette fois, une ligne située à gauche des repères) :

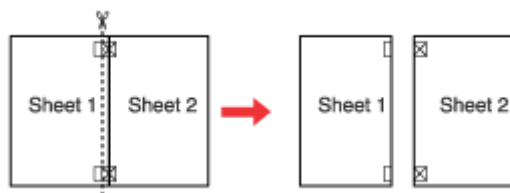

- 4 Alignez les feuilles à l'aide des repères d'alignement, puis réunissez-les en plaçant du ruban adhésif au verso :

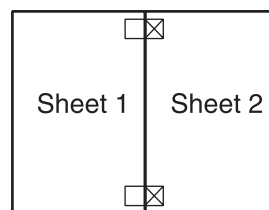

- 5 Répétez les instructions des étapes 1 à 4 pour assembler les feuilles 3 et 4 de la même façon.

## Impression

- 6** Répétez les instructions des étapes 1 à 4 pour assembler le jeu supérieur et le jeu inférieur :

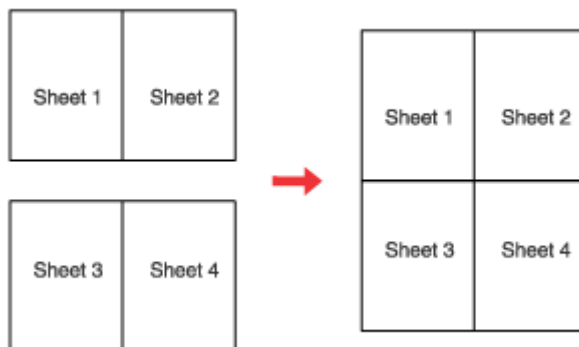

- 7** Découpez les marges restantes.

---

## Impression de Watermark (Filigrane) (pour Windows uniquement)

L'option d'impression de Watermark (Filigrane) permet d'imprimer un filigrane constitué d'un texte ou d'une image sur le document.



**Remarque :**

*Cette fonction n'est pas disponible sous Mac OS X.*

## Impression du filigrane

- 1** Apportez des modifications aux paramètres de base.

➔ « Paramètres de base de l'impression sous Windows » à la page 42

## Impression

- 2 Cliquez sur l'onglet **More Options (Plus d'options)**, choisissez le filigrane souhaité dans la liste Watermark (Filigrane), puis cliquez sur **Settings (Configuration)**.

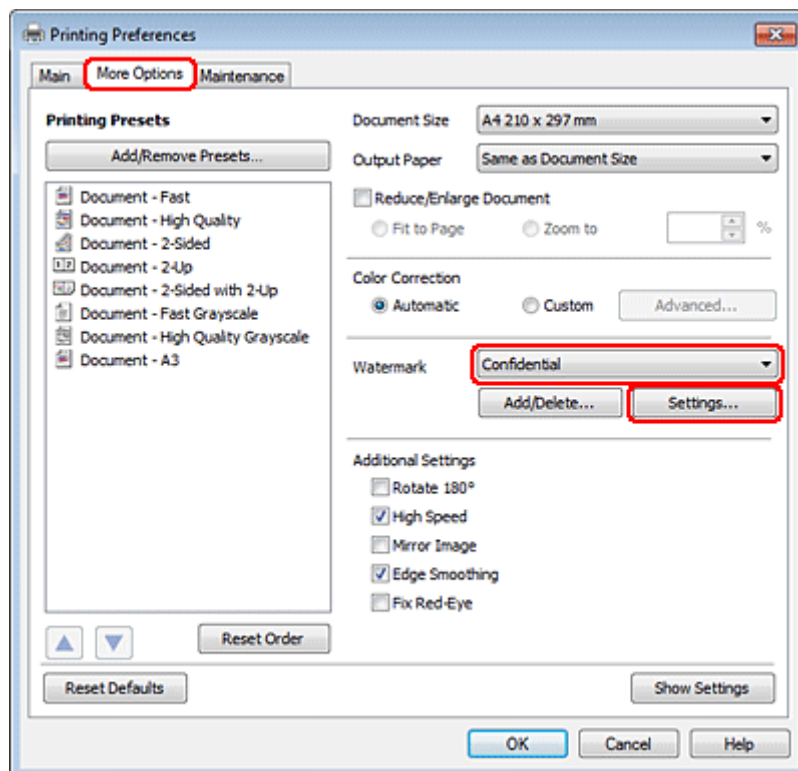

Si vous souhaitez créer votre propre filigrane, reportez-vous à l'aide en ligne.

- 3 Définissez les paramètres souhaités pour le filigrane.

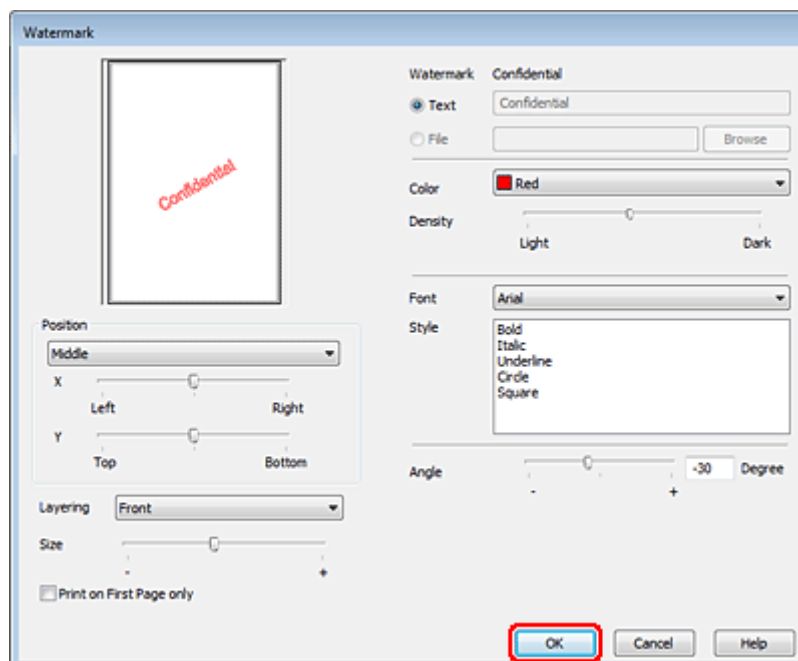

- 4 Cliquez sur **OK** pour revenir à la fenêtre More Options (Plus d'options).

## Impression

**5**

Cliquez sur **OK** pour fermer la fenêtre des paramètres de l'imprimante.

Une fois les étapes ci-dessus réalisées, imprimez un exemplaire à titre d'essai et examinez les résultats avant d'imprimer un travail en totalité.

## Partage de l'imprimante

Vous pouvez configurer votre imprimante afin de la partager sur le réseau avec d'autres utilisateurs.

Vous devez d'abord configurer l'imprimante comme imprimante partagée sur l'ordinateur auquel elle est directement connectée.

Vous ajouterez ensuite l'imprimante à chaque ordinateur du réseau devant accéder à l'imprimante.

Pour plus de détails, reportez-vous à la documentation de votre ordinateur Windows ou Macintosh.

## Utilisation du pilote d'impression PostScript et du pilote d'impression PCL6

Pour les modèles PS3/PCL, vous devez télécharger le logiciel sur le site Web Epson. Contactez le service client de votre région pour plus de détails sur l'obtention des pilotes d'impression et la configuration système requise, les systèmes d'exploitation pris en charge par exemple.

## Numérisation

---

# Numérisation

---

## Effectuons une numérisation

---

### Démarrage d'une numérisation

Numérisons un document pour nous habituer à la procédure.

- 1 Placez votre document.  
➔ « Mise en place de documents originaux » à la page 35
- 2 Démarrez Epson Scan.
  - Windows :  
Double-cliquez sur l'icône **Epson Scan** située sur le bureau.
  - Mac OS X :  
Sélectionnez **Applications** > **Epson Software** > **EPSON Scan**.
- 3 Sélectionnez **Home Mode (Mode loisirs)**.

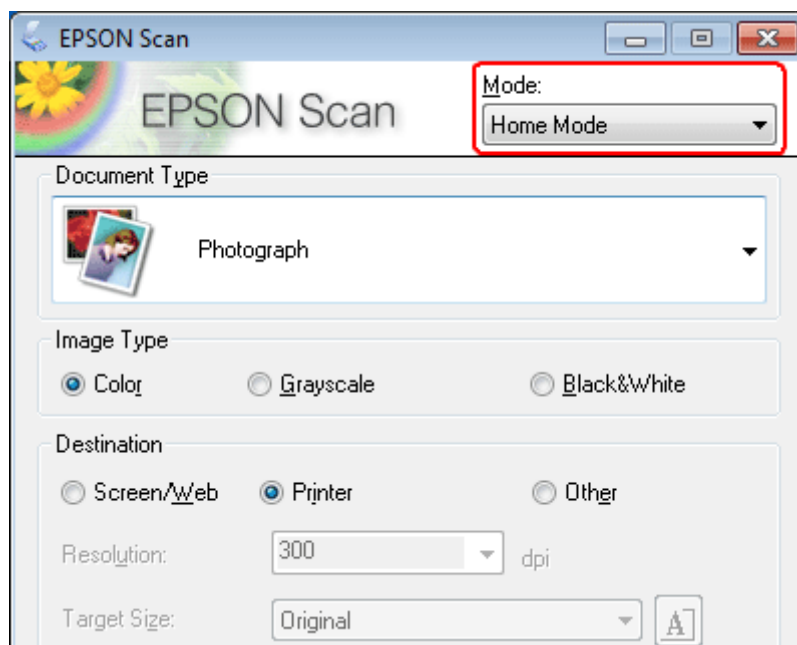

## Numérisation

- 4 Sélectionnez **Text/Line Art (Texte/Mode trait)** comme paramètre de **Document Type (Type de document)**.

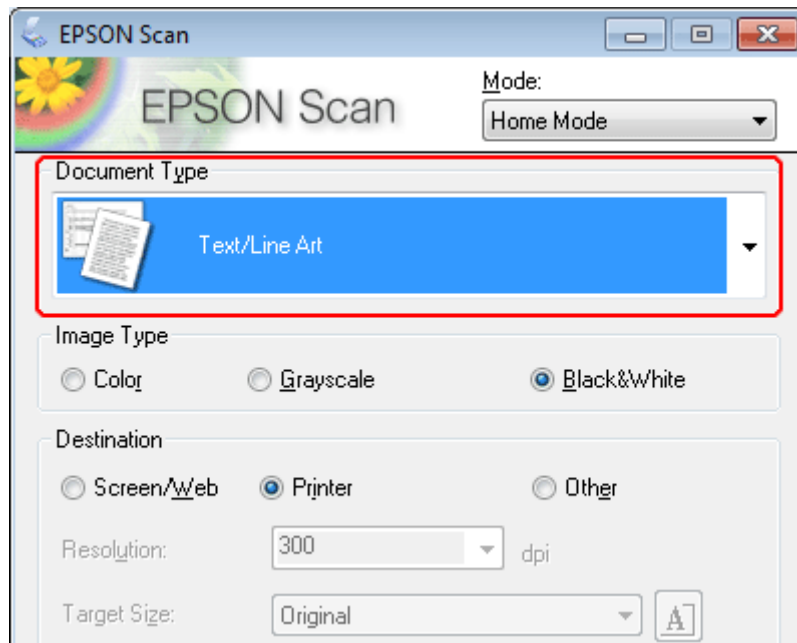

- 5 Cliquez sur **Preview (Aperçu)**.

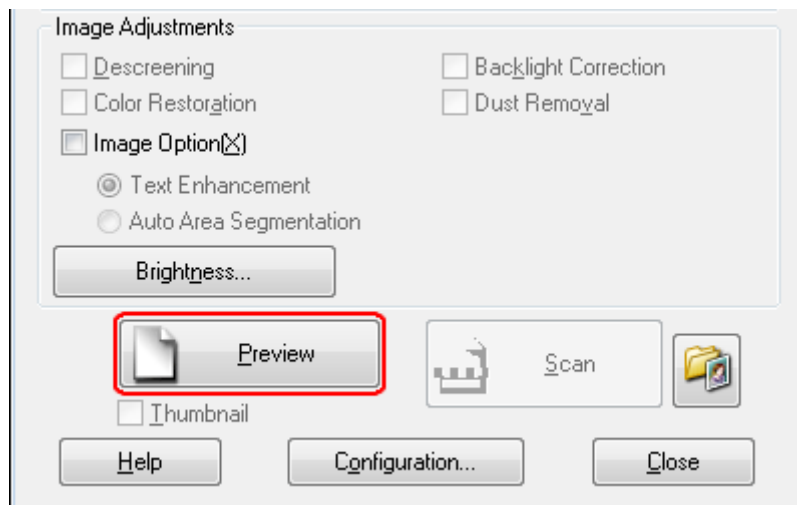

## Numérisation

**6** Cliquez sur **Scan (Numériser)**.

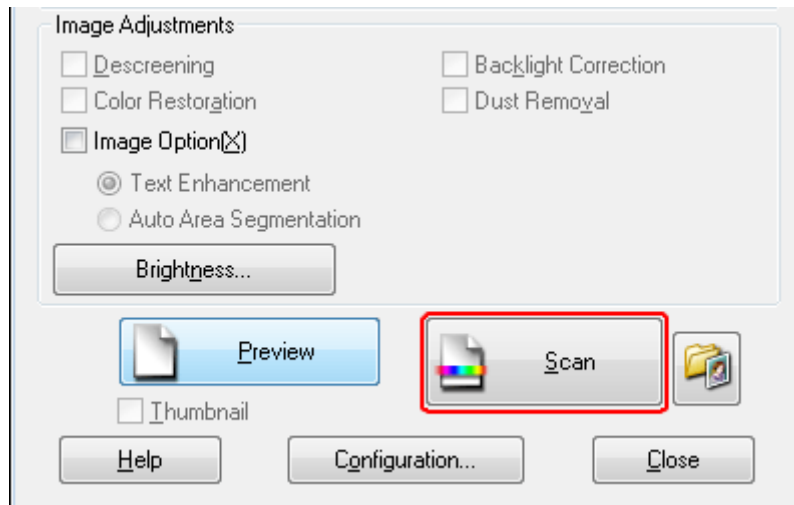

**7** Cliquez sur **OK**.

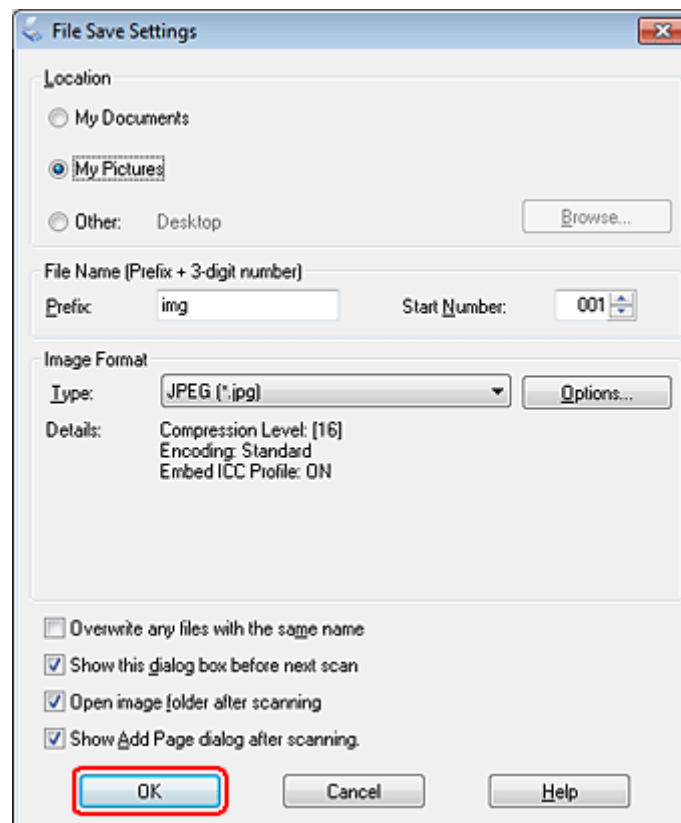

Votre image numérisée est enregistrée.







## Numérisation





### Fonctions d'ajustement de l'image

Epson Scan dispose d'une gamme de paramètres permettant d'optimiser la couleur, la netteté, le contraste et les autres aspects de la qualité de l'image.

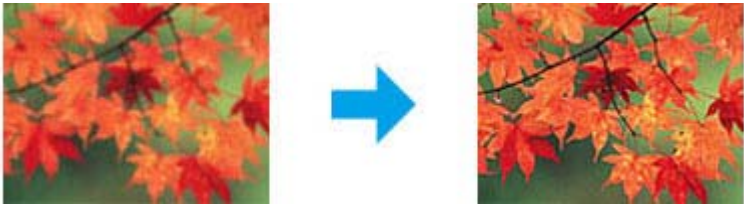

Consultez l'aide pour plus de détails sur Epson Scan.

<p>Histogram (Histogramme)</p>	<p>Permet de fournir une interface graphique dans le cadre de l'ajustement des niveaux des paramètres haute lumière (reflet), ombre et gamma.</p> 
<p>Tone Correction (Réglage des corrections tonales)</p>	<p>Permet de fournir une interface graphique dans le cadre de l'ajustement des niveaux de tons.</p> 
<p>Image Adjustment (Ajustement de l'image)</p>	<p>Permet d'ajuster la luminosité et le contraste ainsi que la balance du rouge, du vert et du bleu de l'image.</p> 
<p>Color Palette (Palette de couleurs)</p>	<p>Fournit une interface graphique permettant d'ajuster les demi-tons, tels que les tonalités chair, sans affecter les zones de lumière et d'ombre de l'image.</p> 

### Numérisation

<p>Unsharp Mask (Netteté)</p>	<p>Permet d'augmenter la netteté des bords des zones d'images afin que l'image soit plus nette.</p> 
<p>Descreening (Détramage)</p>	<p>Permet de supprimer les motifs en forme de vagues (appelé effet de moiré) qui peuvent apparaître dans les zones de l'image légèrement ombrées telles que les zones de couleur chair.</p> 
<p>Color Restoration (Restauration de la couleur)</p>	<p>Permet de restaurer automatiquement les photos aux couleurs passées.</p> 
<p>Backlight Correction (Correction du rétro-éclairage)</p>	<p>Permet de supprimer les ombres présentes sur les photos disposant d'un rétroéclairage trop important.</p> 
<p>Dust Removal (Dépoussiérage)</p>	<p>Permet de supprimer automatiquement les traces de poussière présentes sur les originaux.</p> 

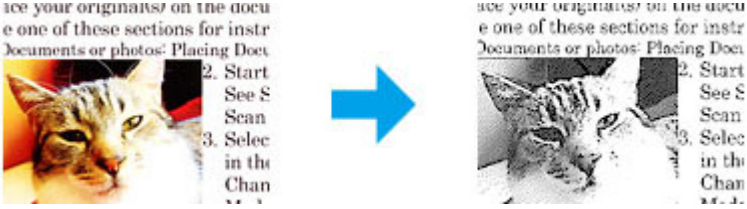
## Numérisation

<p>Text Enhancement (Optimisation du texte)</p>	<p>Permet d'améliorer la reconnaissance du texte lors de la numérisation de documents texte.</p> 
<p>Auto Area Segmentation (Segmentation zone auto)</p>	<p>Permet de rendre plus visibles les images en noir et blanc et de rendre plus précise la reconnaissance du texte en séparant le texte des graphiques.</p> 
<p>Color Enhance (Accentuer la couleur)</p>	<p>Permet d'accentuer une couleur particulière. Vous pouvez choisir le rouge, le bleu ou le vert.</p> 

## Numérisation de base

### Numérisation à partir du panneau de contrôle

### Numérisation vers un périphérique de stockage USB

**1** Placez vos originaux.

➔ « Mise en place de documents originaux » à la page 35

## Numérisation

- 2 Connectez le périphérique USB à votre produit.

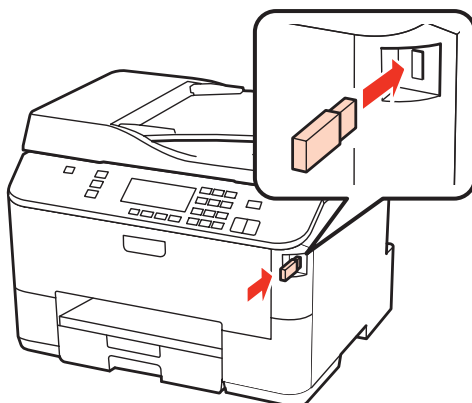

- 3 Sélectionnez **Scan**.
- 4 Sélectionnez **Numériser vers périph. USB**.
- 5 Ajustez les paramètres.
- 6 Appuyez sur **Start**.

Votre image numérisée est enregistrée.

## Numérisation vers un dossier

La fonction Numér. vers dos. réseau/FTP permet d'enregistrer des images numérisées dans un dossier sur un serveur. Avant d'utiliser cette fonction, veuillez à configurer et enregistrer les paramètres du dossier.

### Remarque :

- ❑ cette fonction est uniquement disponible pour les modèles WP-4515/WP-4525/WP-4595. Si cette fonction n'apparaît pas dans le panneau de contrôle, il peut être nécessaire de mettre à jour le firmware de l'appareil à partir du site Web d'Epson ou de Epson WebConfig. Pour savoir comment accéder à Epson WebConfig, consultez le Guide réseau.
- ❑ Il peut être plus facile de configurer les paramètres sur un ordinateur connecté à l'appareil à l'aide des logiciels Epson (Epson WebConfig ou Epson NetConfig). Ces logiciels permettent également de créer une liste de paramètres de dossiers (ce qui vous permettra de sélectionner rapidement un dossier dans la liste) et d'importer les paramètres de dossiers existants à partir d'autres produits Epson. Vous pouvez télécharger la version la plus récente de Epson NetConfig sur le site Web d'Epson.  
➔ « Où trouver de l'aide » à la page 223

## Configuration des paramètres de dossiers

Vous pouvez créer une liste de dossiers qui vous permettra de sélectionner rapidement les dossiers dans lesquels les données numérisées seront enregistrées.

- 1 Appuyez sur **Setup**.
- 2 Sélectionnez **Param. Numérisation**.

## Numérisation

- 3 Sélectionnez **Paramètres de l'adresse**.
- 4 Sélectionnez **Configur. liste de dossiers**.
- 5 Sélectionnez **Ajouter des dossiers**. Les numéros d'entrée des dossiers disponibles s'affichent.
- 6 Appuyez sur ▲ ou sur ▼ pour sélectionner le numéro d'entrée de dossier que vous souhaitez enregistrer.
- 7 Appuyez sur **OK**.
- 8 Spécifiez le mode de communication, saisissez un chemin d'accès, puis configurez les paramètres du dossier. Pour tous détails sur chaque paramètre, consultez la section suivante.  
 ➔ « [Liste des menus du mode de numérisation](#) » à la page 130
- 9 Appuyez sur **OK**.
- 10 Pour ajouter d'autres dossiers, reprenez les étapes 5 à 9.

**Remarque :**

il est possible d'imprimer la liste des dossiers enregistrés. Appuyez sur ≡ dans l'écran supérieur de Numér. vers dos. réseau/FTP, puis sélectionnez Rap. numéris. vers dos/FTP > Numér. vers liste dossiers.

### Envoi de données numérisées au dossier

- 1 Placez vos originaux.  
 ➔ « [Mise en place de documents originaux](#) » à la page 35
- 2 Sélectionnez **Scan**.
- 3 Sélectionnez **Numér. vers dos. réseau/FTP**.
- 4 Appuyez sur ►.
- 5 Appuyez sur ≡ pour afficher la liste des dossiers enregistrés.

**Remarque :**

vous pouvez aussi sélectionner un dossier en saisissant directement son chemin d'accès. Après l'étape 4, sélectionnez **Mode de communication**, sélectionnez le chemin d'accès au dossier à l'aide du pavé numérique et des autres boutons du panneau de configuration, puis configurez les paramètres du dossier.

➔ « [Liste des menus du mode de numérisation](#) » à la page 130

- 6 Sélectionnez un dossier dans la liste.

## Numérisation

**7** Appuyez sur  et sélectionnez **Param. Numérisation** pour modifier les paramètres.

➔ « [Liste des menus du mode de numérisation](#) » à la page 130

**8** Appuyez sur **Start**.

Votre image numérisée est enregistrée.

## Numérisation vers un e-mail

La fonction Numériser vers email permet d'envoyer l'image numérisée par e-mail directement à partir du produit, via un serveur de messagerie préconfiguré. Avant d'utiliser cette fonction, veillez à configurer les Paramètres serv. messagerie.

### Remarque :

- cette fonction est uniquement disponible pour les modèles WP-4515/WP-4525/WP-4595. Si cette fonction n'apparaît pas dans le panneau de contrôle, il peut être nécessaire de mettre à jour le firmware de l'appareil à partir du site Web d'Epson ou de Epson WebConfig. Pour savoir comment accéder à Epson WebConfig, consultez le Guide réseau.*
  - Il peut être plus facile de configurer les paramètres sur un ordinateur connecté à l'appareil à l'aide des logiciels Epson (Epson WebConfig ou Epson NetConfig). Ces logiciels permettent également de créer une liste de contacts (ce qui vous permettra de sélectionner rapidement des destinataires dans la liste) et d'importer des listes de contacts à partir d'autres produits Epson. Vous pouvez télécharger la version la plus récente de Epson NetConfig sur le site Web d'Epson.*
- ➔ « [Où trouver de l'aide](#) » à la page 223

## Définition des paramètres du serveur de messagerie

**1** Appuyez sur  **Setup**.

**2** Sélectionnez **Param. Numérisation**.

**3** Sélectionnez **Paramètres serv. messagerie**.

**4** Suivez les instructions qui s'affichent à l'écran. Un message confirme ensuite le succès du paramétrage.

### Remarque :

- « SMTP AUTH » est une extension SMTP destinée à l'authentification.
- Il est nécessaire de disposer d'un nom d'utilisateur et d'un mot de passe pour se connecter au serveur. Le nom d'utilisateur peut comporter jusqu'à 30 caractères ASCII, et le mot de passe jusqu'à 20 caractères ASCII.
- L'adresse de messagerie de l'expéditeur peut comporter jusqu'à 64 caractères ASCII.
- L'adresse du serveur SMTP peut comporter jusqu'à 50 caractères ASCII. Pour spécifier le serveur, vous pouvez utiliser son nom d'hôte ou son adresse IP. L'utilisation du nom d'hôte nécessite de paramétrer auparavant le serveur de DNS.
- Si vous choisissez POP avant SMTP, vous devez indiquer le numéro de port et l'adresse du serveur POP3.
- Il est possible de paramétrer le fuseau horaire dans Epson WebConfig. Pour savoir comment accéder à Epson WebConfig, consultez le Guide réseau.

**5** Sélectionnez l'option **Connex. serveur messagerie Vérification** pour exécuter un test afin de vérifier que le serveur de messagerie fonctionne correctement.

## Numérisation

### Enregistrement d'adresses dans la liste des contacts

Il est possible de créer une liste de contacts afin de pouvoir choisir rapidement des destinataires dans cette liste. Vous pouvez enregistrer jusqu'à 50 adresses de messagerie et de groupe.

- 1 Appuyez sur **Setup**.
  - 2 Sélectionnez **Param. Numérisation**.
  - 3 Sélectionnez **Paramètres de l'adresse**.
  - 4 Sélectionnez **Configur. adresse messag.**
  - 5 Sélectionnez **Ajouter des contacts**. Les numéros d'entrée des adresses e-mail disponibles s'affichent.
  - 6 Appuyez sur **▲** ou **▼** pour sélectionner le numéro de l'adresse à enregistrer.
  - 7 Appuyez sur **OK**.
  - 8 Appuyez sur **►**. Utilisez le clavier numérique avec d'autres touches du panneau de contrôle pour indiquer le nom de l'adresse e-mail à enregistrer.
  - 9 Appuyez sur **▼**, puis saisissez une adresse e-mail. Vous pouvez entrer jusqu'à 64 caractères.
  - 10 Appuyez sur **OK**.
- Remarque :**  
vous pouvez aussi ajouter des entrées d'adresses e-mail à un groupe, vous permettant ainsi d'envoyer un message à plusieurs destinataires simultanément. Suivez les instructions ci-dessous.
- 11 Sélectionnez **Configur. adresse de groupe** à l'étape 4.
  - 12 Sélectionnez **Ajouter un groupe**. Les numéros d'entrée des groupes disponibles s'affichent.
  - 13 Appuyez sur **▲** ou **▼** pour sélectionner le numéro de l'adresse à enregistrer.
  - 14 Appuyez sur **OK**.
  - 15 Appuyez sur **►**. Utilisez le clavier numérique avec d'autres touches du panneau de contrôle pour indiquer le nom de l'adresse e-mail à enregistrer.
  - 16 Appuyez sur **▲** ou **▼** pour sélectionner le numéro de l'adresse à ajouter au groupe.



## Numérisation

**17** Appuyez sur ► pour ajouter l'adresse e-mail au groupe.

**Remarque :**

Pour annuler l'ajout de l'adresse e-mail sélectionnée, appuyez sur ◀.

**18** Répétez les étapes 16 et 17 pour ajouter d'autres adresses e-mail au groupe.

**19** Appuyez sur OK.

### Envoi par e-mail d'un fichier numérisé

**1** Placez vos originaux.

➔ « [Mise en place de documents originaux](#) » à la page 35

**2** Sélectionnez **Scan**.

**3** Sélectionnez **Numériser vers email**.

**4** Appuyez sur ►.

**5** Entrez le sujet de l'e-mail auquel vous souhaitez joindre le fichier numérisé.

**Remarque :**

un message prédéfini, « Attached Scan Data » (Données numérisées en pièce jointe), est automatiquement inséré dans le corps du message.

**6** Sélectionnez **Adresse01** et saisissez une adresse e-mail. Pour ajouter une autre adresse, appuyez sur ▼ et sélectionnez un autre numéro d'adresse e-mail.

**Remarque :**

Pour sélectionner des adresses dans la liste des contacts, passez à l'étape suivante. S'il n'est pas nécessaire d'ajouter des adresses dans la liste des contacts, passez à l'étape 10.

**7** Appuyez sur ☰ pour afficher la liste des contacts.

**8** Appuyez sur ▲ ou ▼ pour sélectionner l'entrée d'une adresse e-mail, puis sur ► pour l'ajouter. Répétez cette étape pour ajouter une autre entrée.

**Remarque :**

Pour annuler l'ajout de l'entrée, appuyez sur ◀.

Vous pouvez envoyer un message à jusqu'à 10 adresses e-mail individuelles et groupes.



## Numérisation

**9** Appuyez sur **OK**.

**10** Appuyez sur **☰** et sélectionnez **Param. Numérisation** pour modifier les paramètres.

➔ « [Param. numérisation](#) » à la page 132

**Remarque :**

- Vous pouvez spécifier un nom pour le fichier image numérisée. Sélectionnez **Paramètre du fichier > Préfixe du nom de fichier**, puis saisissez le préfixe du nom de fichier.
- Vous pouvez spécifier la taille maximale des fichiers pouvant être joints à un e-mail, dans la zone **Taille max du fichier joint**. Sélectionnez une taille importante si vous envoyez souvent des fichiers volumineux.

**11** Appuyez sur **Start**.

Votre image numérisée est envoyée par e-mail.

## Numérisation vers un ordinateur

**1** Placez vos originaux.

➔ « [Mise en place de documents originaux](#) » à la page 35

**2** Sélectionnez **Scan**.

**3** Sélectionnez un élément.

➔ « [Liste des menus du mode de numérisation](#) » à la page 130

**4** Sélectionnez votre ordinateur.

**Remarque :**

*Si le produit est connecté à un réseau, vous pouvez sélectionner l'ordinateur sur lequel vous souhaitez enregistrer l'image numérisée.*

**5** Appuyez sur **Start**.

Votre image numérisée est enregistrée.

## Numérisation

### Numérisation en mode Home Mode (Mode loisirs)

Home Mode (Mode loisirs) permet de personnaliser certains paramètres de numérisation et de vérifier leurs effets dans une image en aperçu. Ce mode est pratique pour la numérisation de base de photos et de graphiques.

**Remarque :**

- En mode Home Mode (Mode loisirs), vous pouvez numériser uniquement à partir de la vitre d'exposition.
- Consultez l'aide pour plus de détails sur Epson Scan.

- 1 Placez vos originaux.  
➔ « Vitre d'exposition » à la page 37
- 2 Démarrez Epson Scan.  
➔ « Démarrage du pilote Epson Scan » à la page 97
- 3 Sélectionnez **Home Mode (Mode loisirs)** dans la liste Mode.

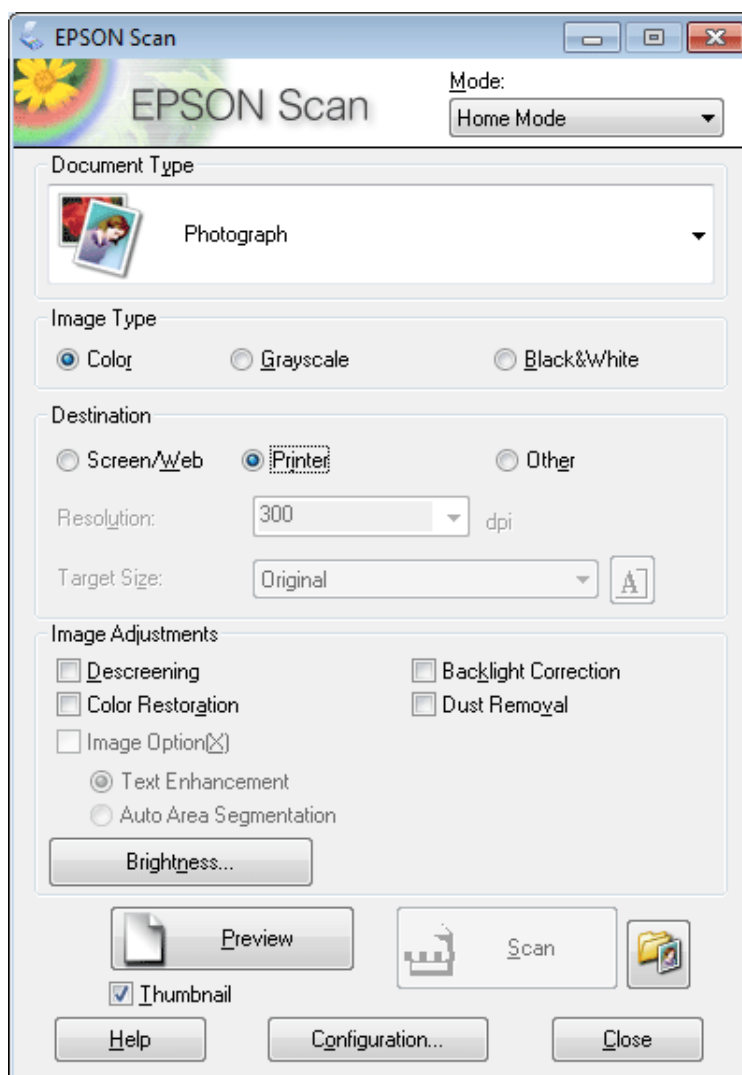

## Numérisation

- 4 Sélectionnez le paramètre Document Type (Type de document).
- 5 Sélectionnez le paramètre Image Type (Type d'image).
- 6 Cliquez sur **Preview (Aperçu)**.  
➔ « [Aperçu et ajustement de la zone de numérisation](#) » à la page 88
- 7 Ajustez d'exposition, la luminosité et d'autres paramètres de qualité d'image.
- 8 Cliquez sur **Scan (Numériser)**.
- 9 Dans la fenêtre File Save Settings (Enregistrement des fichiers), sélectionnez le paramètre Type et cliquez sur **OK**.

**Remarque :**

*Si la case à cocher **Show this dialog box before next scan (Afficher cette boîte de dialogue avant la nouvelle numérisation)** n'est pas activée, Epson Scan lance immédiatement la numérisation sans afficher la fenêtre File Save Settings (Enregistrement des fichiers).*

Votre image numérisée est enregistrée.

---

## Numérisation en Office Mode (Mode bureautique)

Le mode Office Mode (Mode bureautique) permet de numériser rapidement des documents textes sans aperçu de l'image.

**Remarque :**

*Consultez l'aide pour plus de détails sur Epson Scan.*

- 1 Placez vos originaux.  
➔ « [Mise en place de documents originaux](#) » à la page 35

**Remarques relatives au Chargeur (ADF) :**

*Ne chargez pas de papiers au-dessus de la ligne sous le repère en forme de flèche ▼ sur l'ADF.*

- 2 Démarrez Epson Scan.  
➔ « [Démarrage du pilote Epson Scan](#) » à la page 97

## Numérisation

- 3** Sélectionnez **Office Mode (Mode bureautique)** dans la liste Mode.

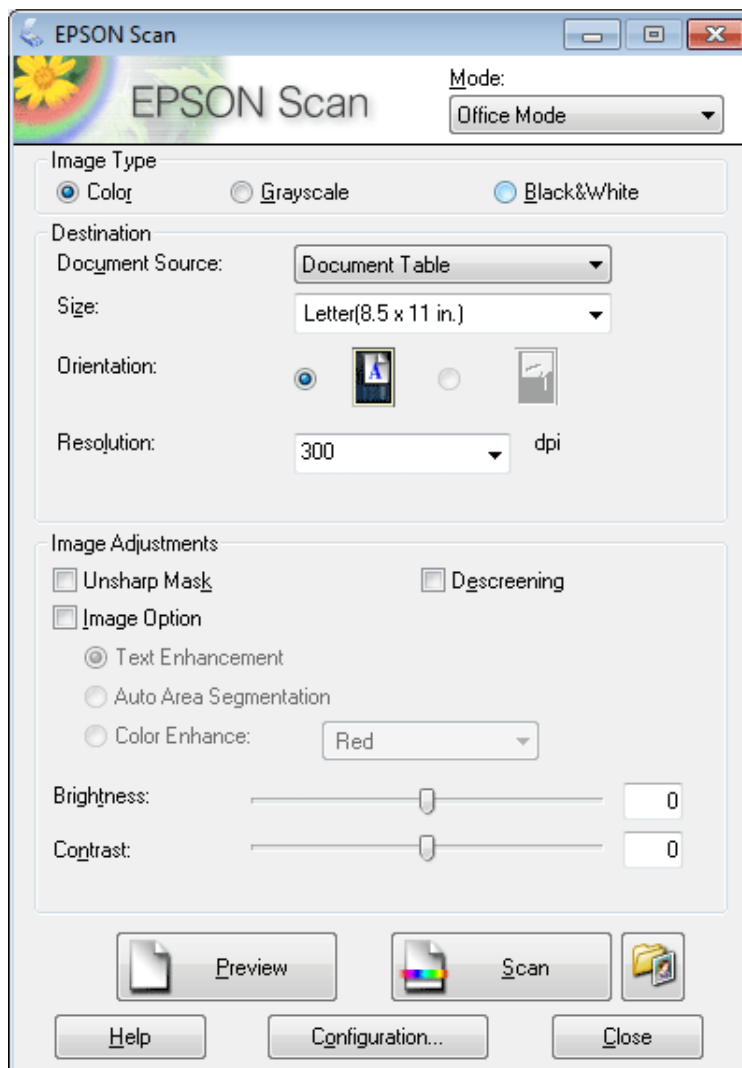

- 4** Sélectionnez le paramètre Image Type (Type d'image).
- 5** Sélectionnez le paramètre Document Source (Source du document).
- 6** Sélectionnez la taille de l'original dans le paramètre Size (Taille).
- 7** Sélectionnez la résolution appropriée à votre original dans le paramètre Resolution (Résolution).
- 8** Cliquez sur **Scan (Numériser)**.

## Numérisation

- 9** Dans la fenêtre File Save Settings (Enregistrement des fichiers), sélectionnez le paramètre Type et cliquez sur OK.

**Remarque :**

Si la case à cocher **Show this dialog box before next scan** (**Afficher cette boîte de dialogue avant la nouvelle numérisation**) n'est pas activée, Epson Scan lance immédiatement la numérisation sans afficher la fenêtre File Save Settings (Enregistrement des fichiers).

Votre image numérisée est enregistrée.

---

## Numérisation en mode Professional Mode (Mode Professionnel) (Mode professionnel)

Le mode Professional Mode (Mode Professionnel) permet de contrôler l'intégralité des paramètres de numérisation et de vérifier les modifications réalisées en affichant l'image en aperçu. Ce mode est recommandé pour les utilisateurs avancés.

**Remarque :**

Consultez l'aide pour plus de détails sur Epson Scan.

- 1** Placez vos originaux.  
➔ « Mise en place de documents originaux » à la page 35
- 2** Démarrez Epson Scan.  
➔ « Démarrage du pilote Epson Scan » à la page 97

## Numérisation

- 3** Sélectionnez **Professional Mode (Mode Professionnel)** dans la liste Mode.

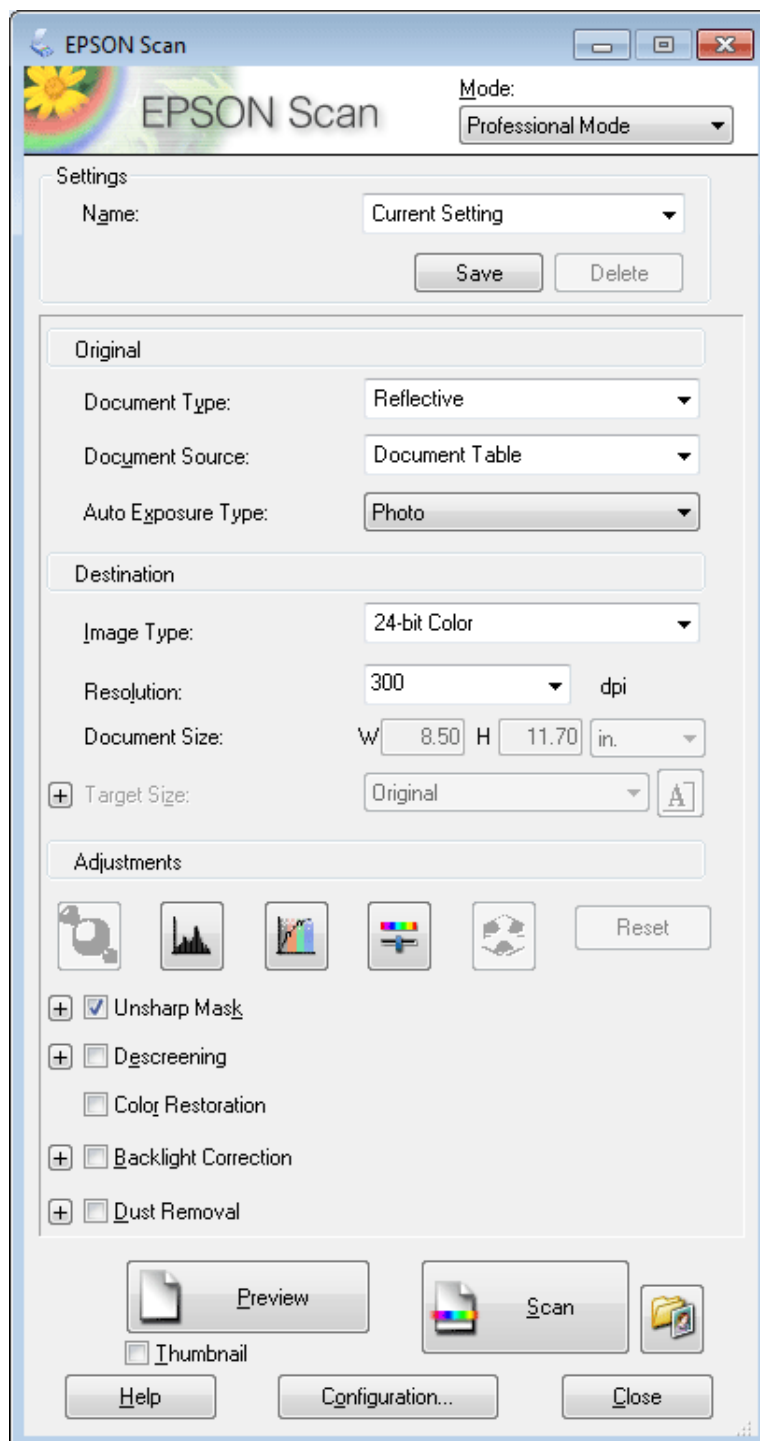

- 4** Sélectionnez le type de l'original numérisé dans le paramètre Document Type (Type de document).

- 5** Sélectionnez le paramètre Document Source (Source du document).

- 6** Si vous sélectionnez **Reflective (Opaque)** pour le paramètre Document Type (Type de document), sélectionnez **Photo** ou **Document** pour le paramètre Auto Exposure Type (Option d'Auto Exposition).

## Numérisation

- 7 Sélectionnez le paramètre Image Type (Type d'image).
- 8 Sélectionnez la résolution appropriée à votre original dans le paramètre Resolution (Résolution).
- 9 Cliquez sur **Preview (Aperçu)** pour afficher l'image en aperçu. La fenêtre Preview (Aperçu) contenant votre image s'ouvre.

➔ « [Aperçu et ajustement de la zone de numérisation](#) » à la page 88

**Remarques relatives au Chargeur (ADF) :**

- L'ADF charge la première page de votre document, puis Epson Scan réalise une prénumérisation et l'affiche dans la fenêtre Preview (Aperçu). L'ADF éjecte votre première page.  
Placez la première page de votre document sur le haut du reste des pages, puis chargez l'intégralité du document dans l'ADF.
- Ne chargez pas de papiers au-dessus de la ligne sous le repère en forme de flèche ▼ sur l'ADF.

- 10 Si nécessaire, sélectionnez la taille de l'image numérisée dans le paramètre Target Size (Taille cible). Vous pouvez numériser les images selon leur format original ou les réduire/agrandir lors de la numérisation en sélectionnant Target Size (Taille cible).

- 11 Ajustez la qualité de l'image si nécessaire.

➔ « [Fonctions d'ajustement de l'image](#) » à la page 73

**Remarque :**

*Vous pouvez enregistrer les paramètres que vous avez réalisés en tant que groupe de paramètres personnalisés avec un **Name (Nom)** et appliquer ces paramètres personnalisés par la suite lors d'une numérisation. Vos paramètres personnalisés sont également disponibles dans Epson Event Manager.*

*Consultez l'aide pour plus de détails sur Epson Event Manager.*

- 12 Cliquez sur **Scan (Numériser)**.

- 13 Dans la fenêtre File Save Settings (Enregistrement des fichiers), sélectionnez le paramètre Type et cliquez sur **OK**.

**Remarque :**

*Si la case à cocher **Show this dialog box before next scan (Afficher cette boîte de dialogue avant la nouvelle numérisation)** n'est pas activée, Epson Scan lance immédiatement la numérisation sans afficher la fenêtre File Save Settings (Enregistrement des fichiers).*

Votre image numérisée est enregistrée.

## Numérisation

# Aperçu et ajustement de la zone de numérisation

## Sélection d'un mode aperçu

Après avoir sélectionné les paramètres de base et la résolution, vous pouvez afficher votre image en aperçu dans une fenêtre nommée Preview (Aperçu) qui permet de sélectionner et d'ajuster la zone à numériser. Il existe deux types d'affichage en aperçu.

- L'aperçu Normal affiche les images en aperçu dans leur intégralité. Vous pouvez sélectionner la zone de numérisation et procéder aux ajustements de la qualité de l'image manuellement.
- L'aperçu Thumbnail (Miniature) permet d'afficher des images en aperçu sous la forme de miniatures. Epson Scan repère automatiquement les bords de la zone de numérisation, applique les réglages d'exposition automatique et fait pivoter l'image si nécessaire.

### Remarque :

- Certains des paramètres que vous avez modifiés après l'aperçu d'une image sont réinitialisés si vous modifiez le mode d'aperçu.
- En fonction du type de document et du mode Epson Scan que vous utilisez, il peut être impossible de changer le type d'aperçu.
- Lorsque vous affichez l'aperçu d'images, la boîte de dialogue Preview (Aperçu) s'affiche et les images sont affichées dans le mode d'aperçu par défaut. Si vous affichez l'aperçu alors que la boîte de dialogue Preview (Aperçu) n'est pas affichée, les images seront affichées dans le mode sélectionné juste avant l'aperçu.
- Pour redimensionner la fenêtre Preview (Aperçu), cliquez et faites glisser le coin de la fenêtre Preview (Aperçu).
- Consultez l'aide pour plus de détails sur Epson Scan.

## Création d'une zone de cadrage

Une zone de cadrage est une ligne pointillée mobile qui apparaît au niveau des bords de l'image affichée en aperçu pour délimiter la zone de numérisation.

Pour dessiner la zone de cadrage, procédez d'une des manières suivantes.

- Pour dessiner manuellement la zone de cadrage, placez le curseur sur la zone dans laquelle vous souhaitez placer le coin de la zone de cadrage et cliquez. Faites glisser la croix sur l'image jusqu'au coin opposé de la zone de numérisation de votre choix.



- Pour dessiner automatiquement la zone de cadrage, cliquez sur l'icône de localisation automatique . Vous ne pouvez utiliser cette icône que lorsque vous êtes en aperçu normal et que vous n'avez qu'un seul document sur la vitre de présentation.







## Numérisation

- ❑ Pour dessiner une zone de cadrage d'une taille spécifique, saisissez les nouvelles largeur et hauteur dans le paramètre Document Size (Taille du document).
- ❑ Pour obtenir de meilleurs résultats et une exposition optimisée de l'image, assurez-vous que les bords de la zone de cadrage se situent bien à l'intérieur de l'image en aperçu. N'incluez dans la zone de cadrage aucune des zones situées autour de l'image en aperçu.

### Ajustement d'une zone de cadrage

Vous pouvez déplacer la zone de cadrage et ajuster sa taille. Si vous utilisez l'aperçu normal, vous pouvez créer plusieurs zones de cadrage (50 au maximum) sur chacune des images et numériser ainsi différentes zones d'images vers plusieurs fichiers distincts.

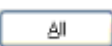
	Pour déplacer la zone de cadrage, placez le curseur dans la zone de cadrage. Le curseur prend l'aspect d'une main. Cliquez et faites glisser la zone de cadrage à l'emplacement souhaité.
	Pour redimensionner la zone de cadrage, placez le curseur sur un bord ou un coin de la zone de cadrage.  Le curseur prend l'aspect d'une flèche double droite ou inclinée. Cliquez et faites glisser le bord ou le coin jusqu'à obtention de la taille souhaitée.
	Pour créer des zones de cadrage supplémentaires de la même taille, cliquez sur cette icône.
	Pour supprimer une zone de cadrage, cliquez à l'intérieur de la zone de cadrage et cliquez cette icône.
	Pour activer toutes les zones de cadrage, cliquez sur cette icône.

#### Remarque :

- ❑ Pour limiter les déplacements de la zone de cadrage aux déplacements verticaux et horizontaux, maintenez la touche **Majuscule** enfoncée lors du déplacement de la zone de cadrage.
- ❑ Pour limiter les dimensions de la zone de cadrage aux proportions de la zone actuelle, maintenez la touche **Majuscule** enfoncée lors du redimensionnement de la zone de cadrage.
- ❑ Si vous avez créé plusieurs zones de cadrage, assurez-vous de bien cliquer sur le bouton **All (Toutes)** de la fenêtre Preview (Aperçu) avant de numériser. Dans le cas contraire, seule la zone à l'intérieur de la dernière zone de cadrage créée est numérisée.

## Divers types de numérisations

### Numérisation d'un magazine

En premier lieu, placez votre magazine et démarrez Epson Scan.

## Numérisation

➔ « Démarrage d'une numérisation » à la page 70

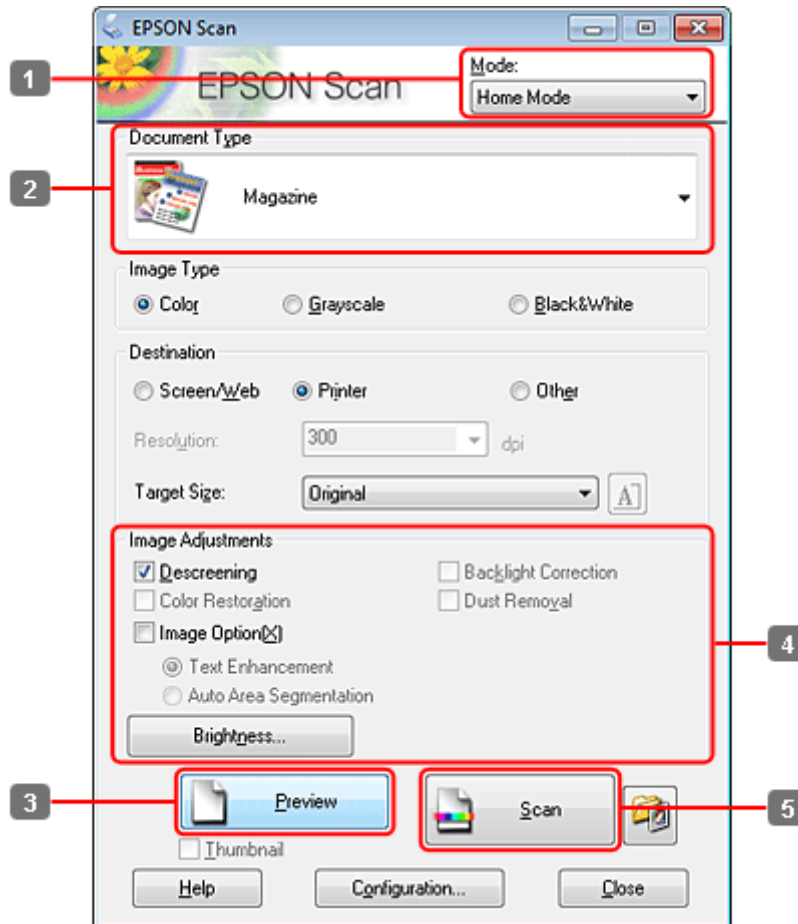

- 1 Sélectionnez **Home Mode (Mode loisirs)** dans la liste Mode.
- 2 Sélectionnez **Magazine** pour le paramètre Document Type (Type de document).
- 3 Cliquez sur **Preview (Aperçu)**.
- 4 Ajustez d'exposition, la luminosité et d'autres paramètres de qualité d'image.  
Consultez l'aide pour plus de détails sur Epson Scan.

## Numérisation

5 Cliquez sur **Scan (Numériser)**.

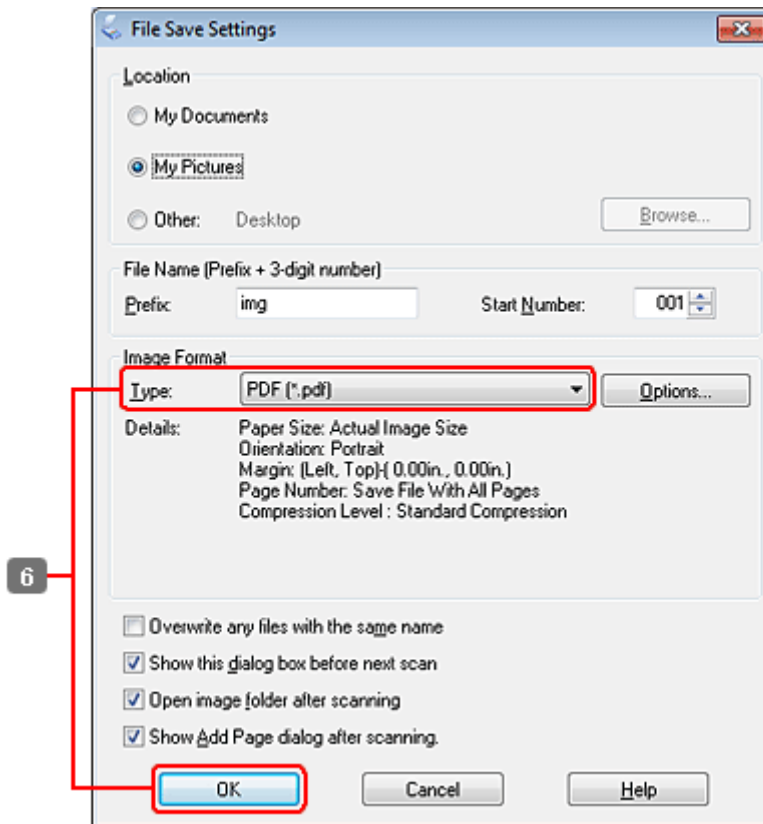

6 Sélectionnez **PDF** comme paramètre Type, puis cliquez sur **OK**.

Votre image numérisée est enregistrée.

## Numérisation de plusieurs documents dans un fichier PDF

En premier lieu, placez votre document et démarrez Epson Scan.

## Numérisation

➔ « Démarrage d'une numérisation » à la page 70

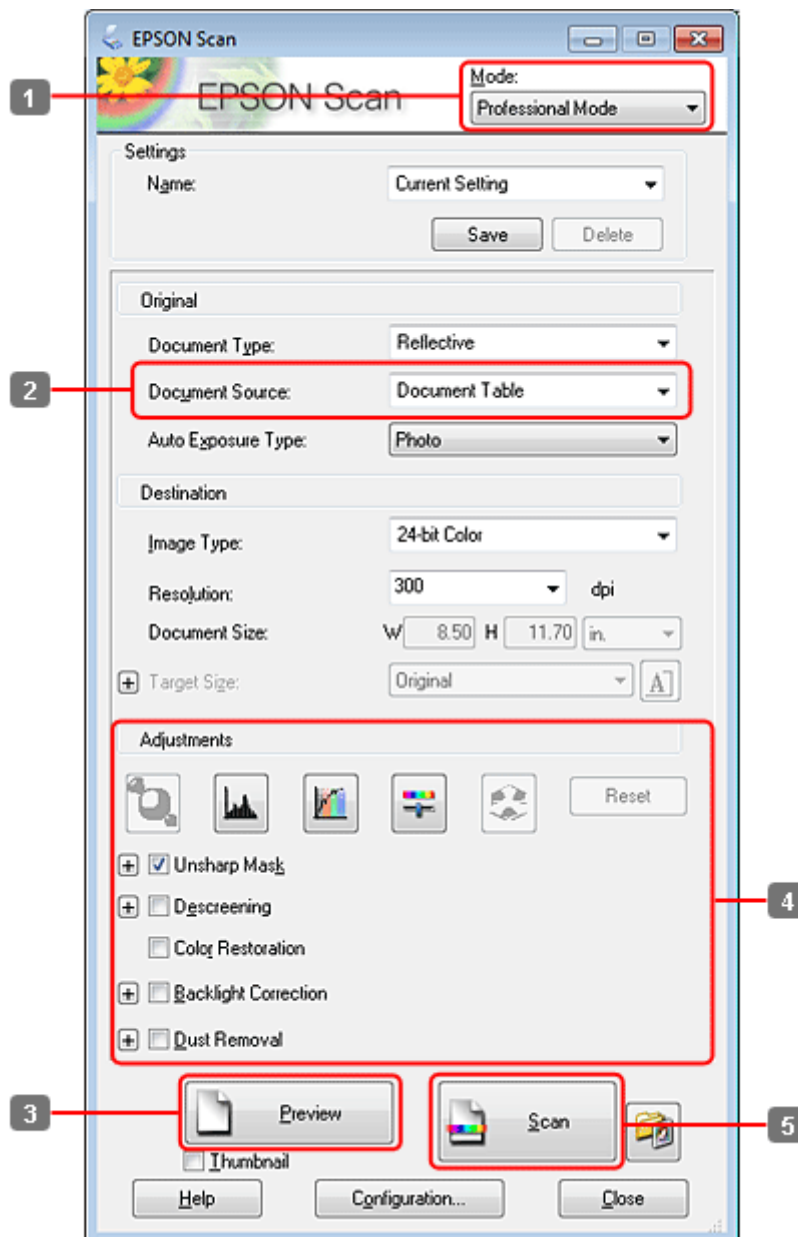

1 Sélectionnez **Professional Mode (Mode Professionnel)** dans la liste Mode.

2 Sélectionnez le paramètre Document Source (Source du document).

## Numérisation

### 3 Cliquez sur **Preview (Aperçu)**.

#### **Remarques relatives au Chargeur (ADF) :**

- La page de document éjectée par l'ADF n'a pas encore été numérisée. Rechargez l'intégralité du document dans l'ADF.

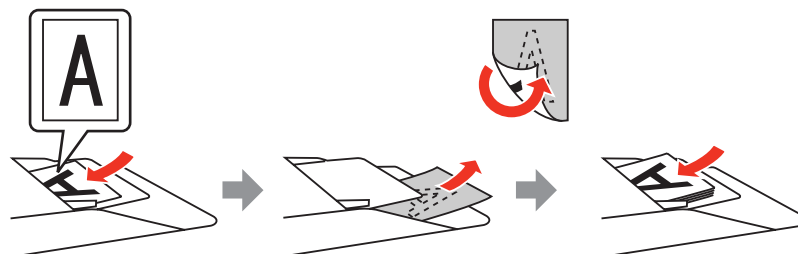

- Ne chargez pas de papiers au-dessus de la ligne sous le repère en forme de flèche ▼ sur l'ADF.

### 4 Ajustez d'exposition, la luminosité et d'autres paramètres de qualité d'image.

Consultez l'aide pour plus de détails sur Epson Scan.

### 5 Cliquez sur **Scan (Numériser)**.

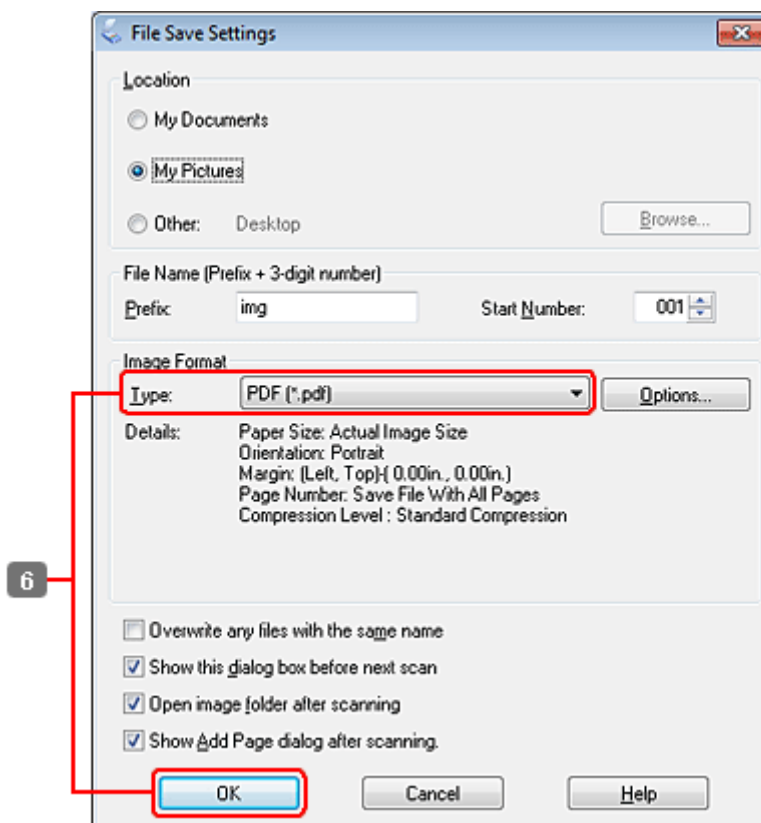

## Numérisation

- 6 Sélectionnez **PDF** comme paramètre Type, puis cliquez sur **OK**.

**Remarque :**

Si la case à cocher **Show Add Page dialog after scanning (Afficher boîte de dialogue Ajouter page après num.)** n'est pas activée, Epson Scan enregistre automatiquement le document sans afficher la fenêtre Add Page Confirmation (Confirmation ajout de pages).

- 7 Epson Scan démarre la numérisation du document.

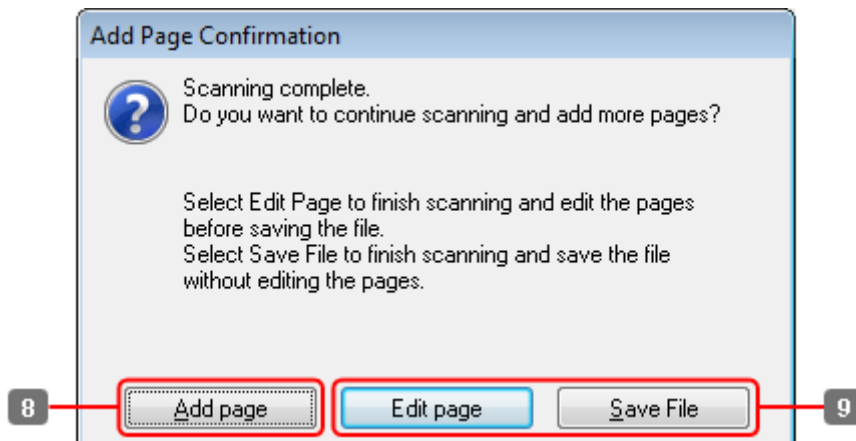

- 8 Si vous souhaitez numériser davantage de pages, cliquez sur **Add page (Ajouter page)**. Chargez le document et procédez à une nouvelle numérisation, en répétant la procédure si nécessaire pour chaque page.

Si vous avez terminé la numérisation, passer à l'étape 9.

## Numérisation

9

Cliquez sur **Edit page (Modifier page)** ou **Save File (Enreg. fichier)**.

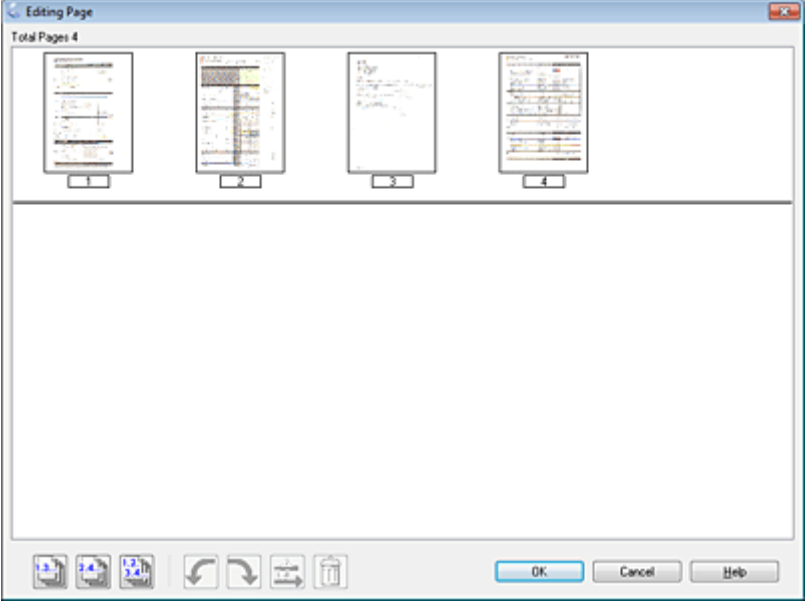
<p>Edit page (Modifier page)</p>	<p>Sélectionnez ce bouton si vous souhaitez supprimer ou réorganiser des pages. Puis utilisez les icônes en bas de la fenêtre Editing Page (Modification de la page) pour sélectionner, faire pivoter, réorganiser et supprimer les pages. Consultez l'aide pour plus de détails sur Epson Scan.</p>  <p>Cliquez sur OK lorsque vous avez terminé la modification des pages.</p>
<p>Save File (Enreg. fichier)</p>	<p>Sélectionnez ce bouton lorsque vous avez terminé.</p>

Les pages sont enregistrées dans un fichier PDF.

## Numérisation d'une photo

En premier lieu, placez votre photo sur la vitre de présentation et démarrez Epson Scan.

## Numérisation

➔ « Démarrage d'une numérisation » à la page 70

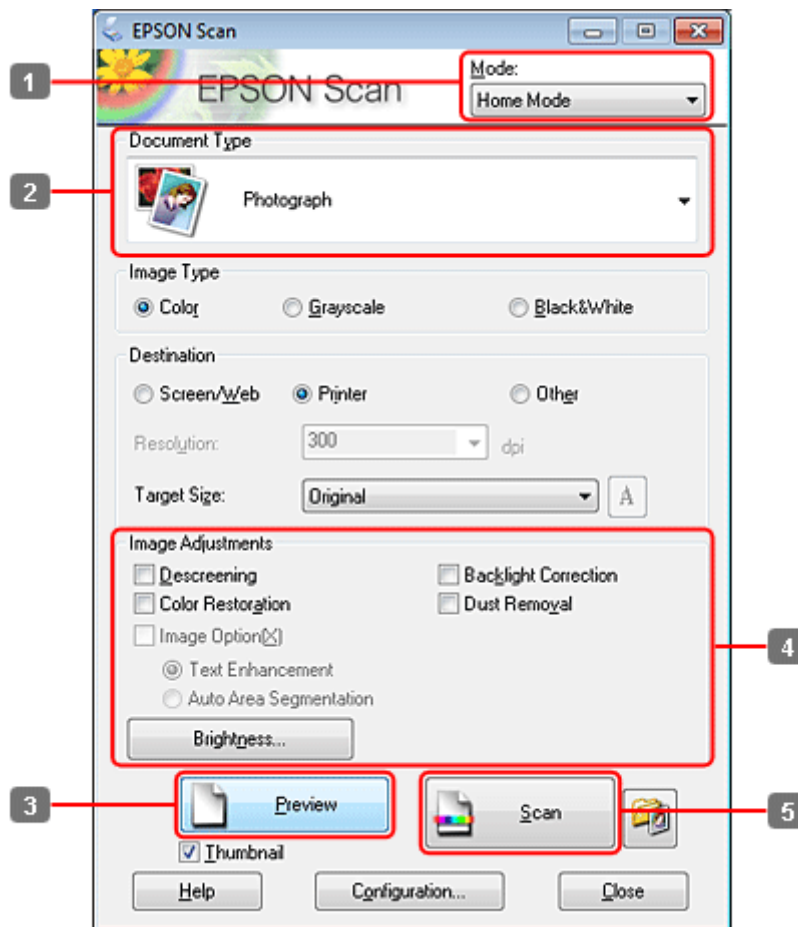

- 1 Sélectionnez **Home Mode (Mode loisirs)** dans la liste Mode.
- 2 Sélectionnez **Photograph (Photographie)** pour le paramètre Document Type (Type de document).
- 3 Cliquez sur **Preview (Aperçu)**.
- 4 Ajustez d'exposition, la luminosité et les autres paramètres de qualité d'image.  
Consultez l'aide pour plus de détails sur Epson Scan.



## Numérisation

- 5** Cliquez sur **Scan (Numériser)**.

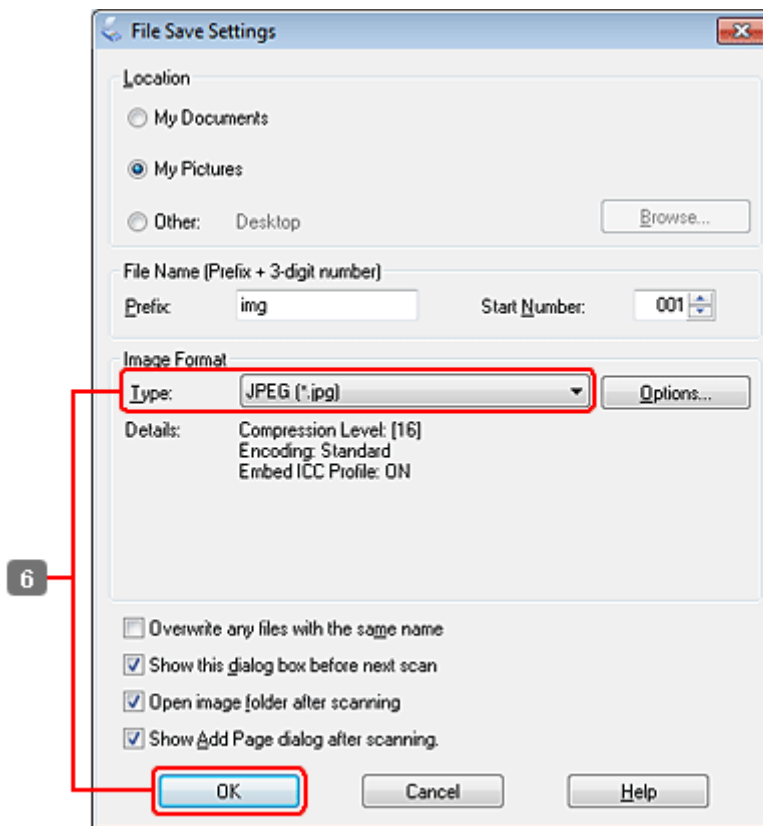

- 6** Sélectionnez **JPEG** comme paramètre Type, puis cliquez sur **OK**.

Votre image numérisée est enregistrée.

## Informations relatives au logiciel

### Démarrage du pilote Epson Scan

Ce logiciel vous permet de commander tous les aspects de la numérisation. Vous pouvez l'utiliser en tant que programme de numérisation indépendante ou avec un autre programme de numérisation compatible TWAIN.

#### Démarrage

- Windows :  
Double-cliquez sur l'icône **EPSON Scan** située sur le bureau.  
Vous pouvez aussi sélectionner l'icône du bouton Démarrer ou **Démarrer > Tous les programmes ou Programmes > EPSON > EPSON Scan > EPSON Scan**.
- Mac OS X :  
Sélectionnez **Applications > Epson Software > EPSON Scan**.

## Numérisation

### Accès à l'aide

Cliquez sur le bouton **Help (Aide)** du pilote Epson Scan.

---

## Démarrage d'un autre logiciel de numérisation

**Remarque :**

*Il est possible que certains logiciels de numérisation ne soient pas fournis dans certains pays.*

### Epson Event Manager

Ce logiciel vous permet d'attribuer des boutons du produit pour ouvrir un programme de numérisation. Vous pouvez également enregistrer des paramètres de numérisation que vous utilisez fréquemment, ce qui peut réellement accélérer vos projets de numérisation.

#### Démarrage

- Windows :  
Sélectionnez le bouton Démarrer ou **Démarrer** > **Tous les programmes** ou **Programmes**> **Epson Software** > **Event Manager**.
- Mac OS X :  
Sélectionnez **Applications** > **Epson Software**, et double-cliquez sur l'icône **Launch Event Manager**.

#### Accès à l'aide

- Windows :  
Cliquez sur l'icône  dans le coin supérieur droit de l'écran.
- Mac OS X :  
Cliquez sur **menu** > **Help (Aide)** > **Epson Event Manager Help (Aide)**.

### ABBYY FineReader

Ce logiciel vous permet de numériser un document et convertir le texte en données pouvant être modifiées dans un programme de traitement de texte.

Un logiciel de reconnaissance optique des caractères ne parvient pas à reconnaître ou a des difficultés à reconnaître les types de document ou de texte suivants :

- Caractères manuscrits
- Copies de copies
- Télécopies
- Texte avec espacement des caractères ou interlignes serrés
- Texte en tableaux ou souligné
- Polices cursives, italiques ou de taille inférieure à 8 points
- Documents pliés ou gondolés

## Numérisation

Consultez l'aide de ABBYY FineReader pour plus de détails.

### Démarrage

- Windows :  
Sélectionnez le bouton Start (Démarrer) ou **Start (Démarrer) > All Programs (Tous les programmes) ou Programs (Programmes) > dossier ABBYY FineReader > ABBYY FineReader.**
- Mac OS X :  
Sélectionnez **Applications**, puis double-cliquez sur **ABBYY FineReader.**

### Presto! PageManager

Ce logiciel vous permet de numériser, de gérer et de partager vos photos et vos documents.

### Démarrage

- Windows :  
Sélectionnez le bouton Démarrer ou **Démarrer > Tous les programmes ou Programmes > dossier Presto! PageManager > Presto! PageManager.**
- Mac OS X :  
Sélectionnez **Application > Presto! PageManager**, puis double-cliquez sur l'icône **Presto! PageManager.**

## Copie

# Copie

## Sélection du papier

Avant l'impression, vous devez sélectionner le paramètre de type de papier approprié. Ce paramètre important détermine comment l'encre est appliquée sur le papier.

**Remarque :**

- La disponibilité des supports varie selon les pays.
- Pour la capacité de chargement, reportez-vous aux instructions suivantes.  
➔ « [Sélection du bac à utiliser et de ses capacités de chargement](#) » à la page 25

	Si vous souhaitez imprimer sur ce papier	Choisir ce type de papier sur l'écran LCD
a	Papier ordinaire	<b>Papier ordinaire</b>
b	Papier jet d'encre blanc brillant Epson	<b>Papier ordinaire</b>
c	Papier mat épais Epson	<b>Mat</b>
d	Papier photo glacé Premium Epson	<b>Glacé Prem.</b>
e	Papier photo semi-glacé Premium Epson	<b>Glacé Prem.</b>
f	Papier photo Epson	<b>Papier ph</b>
g	Papier photo glacé Epson	<b>Glacé</b>
h	Papier photo ultra-glacé Epson	<b>Ultra-glacé</b>

## Copie de documents

### Copie de base

Utilisez la touche ◀, ▶, ▲ ou ▼ pour modifier la vue de l'écran LCD afin de rechercher le menu, l'élément de paramétrage ou l'option auquel vous souhaitez accéder.

- 1** Chargez du papier.  
➔ « [Chargement du papier](#) » à la page 27
- 2** Placez le document original à l'horizontale.  
➔ « [Mise en place de documents originaux](#) » à la page 35
- 3** Passez en mode  **Copy**.
- 4** Définissez le nombre de copies.

## Copie

- 5 Définissez la densité.
- 6 Accédez à ☰ **Menu**.
- 7 Sélectionnez **Param papier et copie**.
- 8 Sélectionnez les paramètres de copie appropriés.
- 9 Pour les modèles WP-4540/WP-4545 :  
Appuyez sur **OK** pour terminer la définition des paramètres.  
  
Pour les modèles WP-4511/WP-4515/WP-4521/WP-4525/WP-4530/WP-4531/WP-4535/WP-4590/  
WP-4595 :  
Appuyez sur ☰ **Menu** pour terminer la définition des paramètres.
- 10 Appuyez sur l'une des touches ⬠ **Start** pour lancer la copie.

---

## Copie recto verso

Grâce à la copie recto verso, vous pouvez créer des copies recto ou recto verso à partir de documents originaux recto ou recto verso.

Suivez les instructions ci-dessous pour effectuer une copie recto verso. Utilisez la touche ◀, ▶, ▲ ou ▼ pour modifier la vue de l'écran LCD afin de rechercher le menu, l'élément de paramétrage ou l'option auquel vous souhaitez accéder.

- 1 Chargez du papier.  
➔ « [Chargement du papier](#) » à la page 27
- 2 Placez le document original à l'horizontale.  
➔ « [Mise en place de documents originaux](#) » à la page 35
- 3 Passez en mode ⌘ **Copy**.
- 4 Définissez le nombre de copies.
- 5 Définissez la densité.
- 6 Accédez à ☰ **Menu**.
- 7 Sélectionnez **Param papier et copie**.
- 8 Sélectionnez **Copie recto-verso**.

## Copie

**9** Sélectionnez le type de copie recto verso.

Paramètre	Description
Recto>recto	Copie normale.
Recto>recto-verso	Deux documents originaux recto sont imprimés de chaque côté d'une même feuille de papier.
Recto-verso>recto	Chaque côté d'un document original recto verso est imprimé sur un côté d'une même feuille de papier.
Recto-verso> recto-verso	Chaque côté d'un document original recto verso est imprimé sur chaque côté d'une même feuille de papier.

**10** Effectuez les réglages appropriés pour **Orientation du document**, **Sens de reliure** ou **Marge de la reliure**.

Paramètre	Description
Orientation du document	Indique l'orientation de vos documents originaux. Ce paramètre n'est pas disponible lorsque les paramètres suivants sont définis. <b>Copie recto-verso - Recto-verso&gt;recto-verso</b> ou <b>Copie recto-verso - Recto&gt;recto</b> lorsque <b>Disposition</b> est défini sur <b>Avec marge</b>
Sens de reliure	Indique le sens de la reliure de vos documents originaux. Ce paramètre est uniquement disponible lorsque l'option <b>Recto-verso&gt; recto</b> est sélectionnée.
Marge de la reliure	Indique le sens de la reliure de vos impressions. Ce paramètre est uniquement disponible lorsque l'option <b>Recto&gt;recto-verso</b> est sélectionnée.

**11** Pour les modèles WP-4540/WP-4545 :  
Appuyez sur **OK** pour terminer la définition des paramètres.

Pour les modèles WP-4511/WP-4515/WP-4521/WP-4525/WP-4530/WP-4531/WP-4535/WP-4590/  
WP-4595 :

Appuyez sur **☰ Menu** pour terminer la définition des paramètres.

**12** Appuyez sur l'une des touches **◇ Start** pour lancer la copie.

## Assemblage des copies





Grâce à la fonction d'assemblage des copies, plusieurs copies de plusieurs pages d'un document sont imprimées et assemblées par jeu de copie dans un ordre donné.

Suivez les instructions ci-dessous pour effectuer une copie assemblée. Utilisez la touche **◀▶, ▲** ou **▼** pour modifier la vue de l'écran LCD afin de rechercher le menu, l'élément de paramétrage ou l'option auquel vous souhaitez accéder.

**1** Chargez du papier.  
➔ « [Chargement du papier](#) » à la page 27

**2** Placez le document original à l'horizontale.  
➔ « [Mise en place de documents originaux](#) » à la page 35





## Copie



- 3 Passez en mode  **Copy**.
- 4 Définissez le nombre de copies.
- 5 Définissez la densité.
- 6 Accédez à  **Menu**.
- 7 Sélectionnez **Param papier et copie**.
- 8 Sélectionnez **Assemblage des copies**.
- 9 Sélectionnez **Oui**.
- 10 Pour les modèles WP-4540/WP-4545 :  
Appuyez sur **OK** pour terminer la définition des paramètres.  
  
Pour les modèles WP-4511/WP-4515/WP-4521/WP-4525/WP-4530/WP-4531/WP-4535/WP-4590/  
WP-4595 :  
Appuyez sur  **Menu** pour terminer la définition des paramètres.
- 11 Appuyez sur l'une des touches  **Start** pour lancer la copie.

---

## Disposition de la copie

Grâce à la fonction de disposition, vous pouvez copier deux documents originaux recto sur une même page.

Suivez les instructions ci-dessous pour utiliser la fonction de disposition. Utilisez la touche , ,  ou  pour modifier la vue de l'écran LCD afin de rechercher le menu, l'élément de paramétrage ou l'option auquel vous souhaitez accéder.

- 1 Chargez du papier.  
➔ [« Chargement du papier » à la page 27](#)
- 2 Placez le document original à l'horizontale.  
➔ [« Mise en place de documents originaux » à la page 35](#)
- 3 Passez en mode  **Copy**.
- 4 Accédez à  **Menu**.
- 5 Sélectionnez **Param papier et copie**.

## Copie

- 6 Sélectionnez **Disposition**.
- 7 Sélectionnez **Copie 2 en 1**.
- 8 Pour les modèles WP-4540/WP-4545 :  
Appuyez sur **OK** pour terminer la définition des paramètres.  
  
Pour les modèles WP-4511/WP-4515/WP-4521/WP-4525/WP-4530/WP-4531/WP-4535/WP-4590/  
WP-4595 :  
Appuyez sur ☰ **Menu** pour terminer la définition des paramètres.
- 9 Appuyez sur l'une des touches ◇ **Start** pour lancer la copie.

## Liste des menus du mode de copie

Pour la liste des menus du mode de copie, reportez-vous à la section ci-dessous.

➔ [« Liste des menus du mode de copie » à la page 129](#)



## Télécopie

---

# Télécopie

---

## Présentation de FAX Utility

FAX Utility est un logiciel permettant de transmettre des données tels que des documents, des schémas et des tableaux créés à l'aide d'une application de traitement de texte ou de feuille de calcul directement par télécopie sans recourir à une impression. Cet utilitaire comporte également une fonction d'enregistrement d'une télécopie reçue sous un fichier PDF sur un ordinateur. Vous pouvez ainsi vérifier les données sans les imprimer et n'imprimer que les données dont vous avez réellement besoin. Procédez comme suit pour exécuter l'utilitaire.

### Windows

Cliquez sur le bouton Démarrer (Windows 7 et Vista) ou cliquez sur **Start (Démarrer)** (Windows XP), pointez vers **All Programs (Tous les programmes)**, sélectionnez **Epson Software**, puis cliquez sur **FAX Utility**. (Le système d'exploitation Server n'est pas pris en charge.)

### Mac OS X

Cliquez sur **System Preference (Préférences Système)**, sur **Print & Fax (Imprimantes et fax)**, puis sélectionnez **FAX (votre imprimante)** dans Imprimantes. Cliquez ensuite sur **Open Print Queue (Ouvrir la file d'attente d'impression)** (Mac OS X 10.5) ou sur **Print Queue (File d'attente)** (Mac OS X 10.4) et cliquez sur **Utility (Utilitaire)**.

**Remarque :**

Pour plus d'informations, reportez-vous à l'aide en ligne de FAX Utility.

## Connexion à une ligne téléphonique

### Utilisation de la ligne téléphonique pour la télécopie uniquement

- 1 Connectez un câble téléphonique provenant d'une prise téléphonique murale au port LINE.

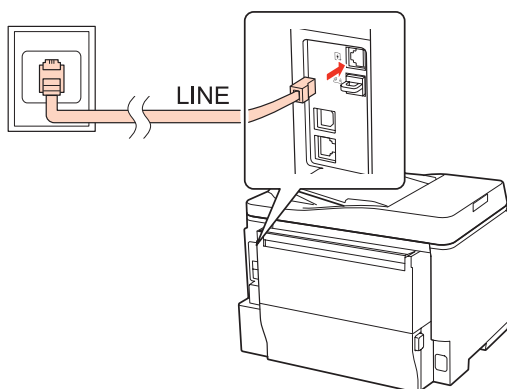

- 2 Activez la fonction de réponse automatique.

## Télécopie



**Important :**

*Si vous ne connectez pas un téléphone externe au produit, veillez à bien activer la fonction de réponse automatique. Sinon vous ne pourrez pas recevoir de télécopies.*

### Partage d'une ligne avec un téléphone

1

Connectez un câble téléphonique provenant d'une prise téléphonique murale au port LINE.

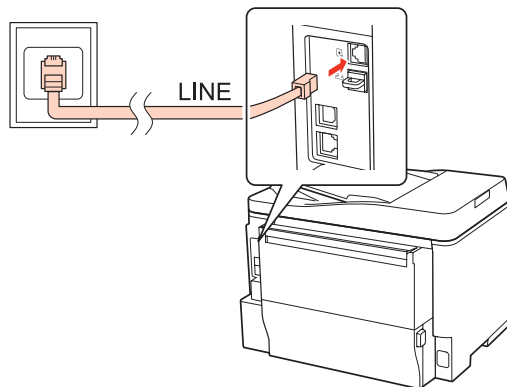

2

Retirez le cache.

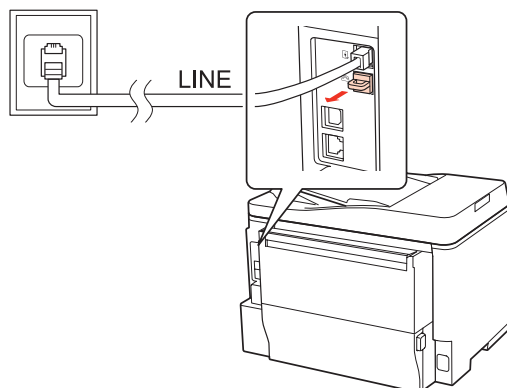

## Télécopie

- 3** Connectez un téléphone ou un répondeur au port EXT.

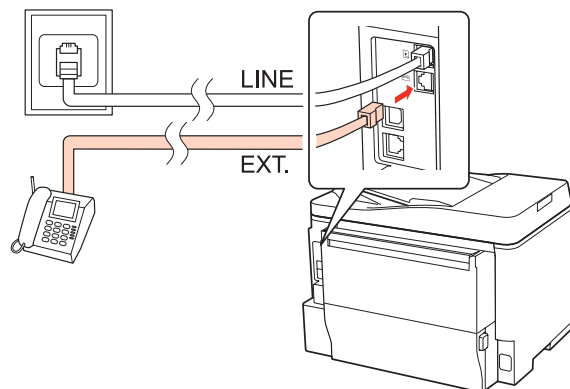

**Remarque :**

- Pour connaître les autres méthodes de connexion, reportez-vous à la section suivante.
- Pour plus d'informations, reportez-vous à la documentation fournie avec vos appareils.

## Connexion à DSL

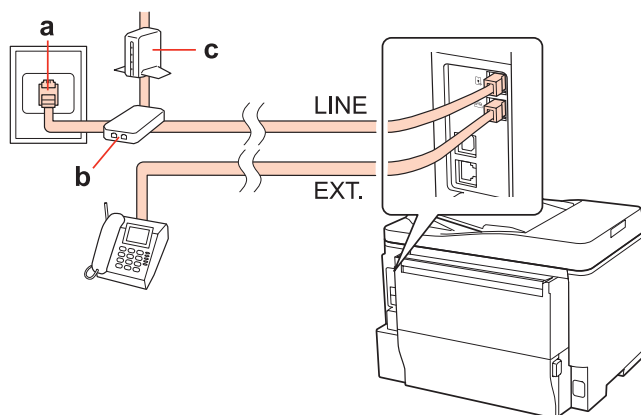

a	Prise téléphonique murale
b	Séparateur
c	Modem DSL

## Télécopie

## Connexion à ISDN (un numéro de téléphone)

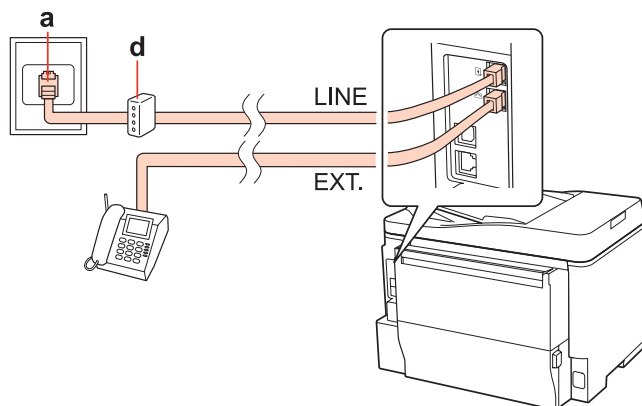

a	Prise murale ISDN
d	Adaptateur de terminal ou routeur ISDN

## Connexion à ISDN (deux numéros de téléphone)

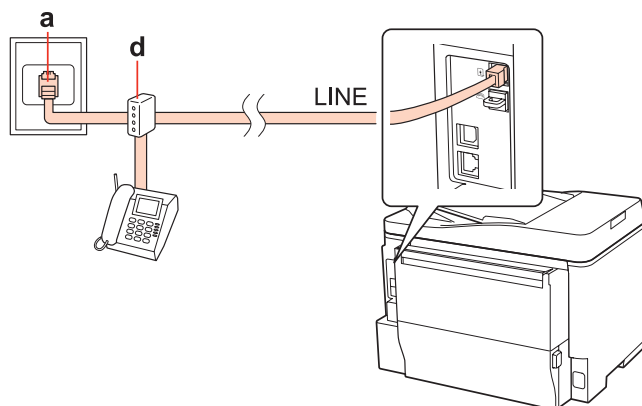

a	Prise murale ISDN
d	Adaptateur de terminal ou routeur ISDN

## Vérification de la connexion de télécopie

Suivez les instructions ci-dessous pour vérifier la connexion de télécopie. Utilisez la touche ◀, ▶, ▲ ou ▼ pour modifier la vue de l'écran LCD afin de rechercher le menu, l'élément de paramétrage ou l'option auquel vous souhaitez accéder.

- 1 Chargez du papier ordinaire au format A4.  
➔ « Chargement du papier » à la page 27
- 2 Passez en mode  Setup.
- 3 Sélectionnez **Param fax**.

## Télécopie

- 4 Sélectionnez **Vérifier connx fax**.
- 5 Appuyez sur l'une des touches  **Start** pour imprimer le rapport.





**Remarque :**





*Si une erreur est signalée, essayez les solutions proposées dans le rapport.*

# Configuration des fonctions de télécopie

## Configuration des entrées de numérotation rapide

Vous pouvez créer une liste de numérotation rapide vous permettant de sélectionner rapidement des numéros de destinataires de télécopie lors d'une opération de télécopie. Vous pouvez enregistrer jusqu'à 60 entrées de numérotation rapide et groupée combinées.

Suivez les instructions ci-dessous pour créer une liste de numérotation rapide. Utilisez la touche , ,  ou  pour modifier la vue de l'écran LCD afin de rechercher le menu, l'élément de paramétrage ou l'option auquel vous souhaitez accéder.

- 1 Passez en mode  **Fax**.
- 2 Accédez à  **Menu**.
- 3 Sélectionnez **Config. n° abrégé**.
- 4 Sélectionnez **Créer**. Les numéros d'entrée de numérotation rapide disponibles s'affichent.
- 5 Appuyez sur  ou sur  pour sélectionner le numéro d'entrée de numérotation rapide que vous souhaitez enregistrer. Vous pouvez enregistrer jusqu'à 60 entrées.
- 6 Appuyez sur **OK**.
- 7 Utilisez le clavier numérique avec d'autres touches du panneau de contrôle pour entrer un numéro de téléphone. Vous pouvez entrer jusqu'à 64 chiffres.

**Pour les modèles WP-4540/WP-4545 :**

*Pour séparer les numéros de téléphone, entrez un espace en appuyant sur .*

**Pour les modèles WP-4521/WP-4525/WP-4530/WP-4531/WP-4535/WP-4590/WP-4595 :**

*Pour séparer les numéros de téléphone, entrez un espace en appuyant sur .*

## Télécopie

- 8 Appuyez sur **OK**.
- 9 Entrez un nom pour identifier l'entrée de numérotation rapide. Vous pouvez entrer jusqu'à 30 caractères.

*Pour les modèles WP-4521/WP-4525/WP-4530/WP-4531/WP-4535/WP-4590/WP-4595 :*  
*Pour plus d'informations sur l'utilisation du clavier virtuel, reportez-vous à la section ci-dessous.*  
 ➔ « *Utilisation de l'écran LCD* » à la page 21

- 10 Pour les modèles WP-4540/WP-4545 :  
Appuyez sur **OK** pour enregistrer le nom.



Pour les modèles WP-4521/WP-4525/WP-4530/WP-4531/WP-4535/WP-4590/WP-4595 :  
Sélectionnez **Terminé** pour enregistrer le nom.

---

## Configuration des entrées de numérotation groupée

Vous pouvez ajouter des entrées de numérotation rapide à un groupe, vous permettant ainsi d'envoyer une télécopie à plusieurs destinataires simultanément. Vous pouvez entrer jusqu'à 60 entrées de numérotation rapide et groupée combinées.

Suivez les instructions ci-dessous pour ajouter des entrées de numérotation rapide à un groupe. Utilisez la touche ◀, ▶, ▲ ou ▼ pour modifier la vue de l'écran LCD afin de rechercher le menu, l'élément de paramétrage ou l'option auquel vous souhaitez accéder.

- 1 Passez en mode  **Fax**.
- 2 Accédez à  **Menu**.
- 3 Sélectionnez **Config n° grpés**.
- 4 Sélectionnez **Créer**. Les numéros d'entrée de numérotation groupée disponibles s'affichent.
- 5 Appuyez sur ▲ ou sur ▼ pour sélectionner le numéro d'entrée de numérotation groupée que vous souhaitez enregistrer.
- 6 Appuyez sur **OK**.
- 7 Entrez un nom pour identifier l'entrée de numérotation groupée. Vous pouvez entrer jusqu'à 30 caractères.

*Pour les modèles WP-4521/WP-4525/WP-4530/WP-4531/WP-4535/WP-4590/WP-4595 :*  
*Pour plus d'informations sur l'utilisation du clavier virtuel, reportez-vous à la section ci-dessous.*  
 ➔ « *Utilisation de l'écran LCD* » à la page 21

## Télécopie

- 8** Pour les modèles WP-4540/WP-4545 :  
Appuyez sur **OK** pour enregistrer le nom.

Pour les modèles WP-4521/WP-4525/WP-4530/WP-4531/WP-4535/WP-4590/WP-4595 :  
Sélectionnez **Terminé** pour enregistrer le nom.

- 9** Appuyez sur ▲ ou sur ▼ pour sélectionner le numéro d'entrée de numérotation rapide que vous souhaitez enregistrer dans la liste de numérotation groupée.

- 10** Pour les modèles WP-4540/WP-4545 :  
Appuyez sur  pour ajouter l'entrée de numérotation rapide à la numérotation groupée.

**Pour les modèles WP-4540/WP-4545 :**

Appuyez de nouveau sur  pour annuler l'ajout de l'entrée de numérotation rapide sélectionnée.

Pour les modèles WP-4521/WP-4525/WP-4530/WP-4531/WP-4535/WP-4590/WP-4595 :  
Appuyez sur ► pour ajouter l'entrée de numérotation rapide à la liste de numérotation groupée.

**Pour les modèles WP-4521/WP-4525/WP-4530/WP-4531/WP-4535/WP-4590/WP-4595 :**

Appuyez sur ◀ pour annuler l'ajout de l'entrée de numérotation rapide sélectionnée.

- 11** Répétez les étapes 9 et 10 pour ajouter d'autres entrées de numérotation rapide à la liste de numérotation groupée. Vous pouvez enregistrer jusqu'à 30 entrées de numérotation rapide dans une liste de numérotation groupée.

- 12** Appuyez sur **OK** pour terminer la création d'une liste de numérotation groupée.

---

## Création d'informations d'en-tête

Vous pouvez créer un en-tête de télécopie en ajoutant des informations telles que votre numéro de téléphone ou nom.

Suivez les instructions ci-dessous pour créer un en-tête de télécopie. Utilisez la touche ◀, ▶, ▲ ou ▼ pour modifier la vue de l'écran LCD afin de rechercher le menu, l'élément de paramétrage ou l'option auquel vous souhaitez accéder.

**Remarque :**

Veillez à bien définir l'heure correctement.

➔ « Définition/modification de l'heure et de la région » à la page 153

- 1** Passez en mode  **Setup**.
- 2** Sélectionnez **Param fax**.
- 3** Sélectionnez **Communication**.

## Télécopie

- 4 Sélectionnez **En-tête**.
- 5 Sélectionnez **En-tête fax**.
- 6 Entrez les informations d'en-tête. Vous pouvez entrer jusqu'à 40 caractères.

**Pour les modèles WP-4521/WP-4525/WP-4530/WP-4531/WP-4535/WP-4590/WP-4595 :**  
 Pour plus d'informations sur l'utilisation du clavier virtuel, reportez-vous à la section ci-dessous.  
 ➔ « [Utilisation de l'écran LCD](#) » à la page 21



- 7 Pour les modèles WP-4540/WP-4545 :  
Appuyez sur **OK**.

Pour les modèles WP-4521/WP-4525/WP-4530/WP-4531/WP-4535/WP-4590/WP-4595 :  
Sélectionnez **Terminé**.



- 8 Sélectionnez **Votre n° téléph.**

- 9 Utilisez le clavier numérique avec d'autres touches du panneau de contrôle pour entrer votre numéro de téléphone. Vous pouvez entrer jusqu'à 20 chiffres.

**Pour les modèles WP-4540/WP-4545 :**

- Appuyez sur  pour insérer un espace, puis appuyez sur  pour supprimer.
- Appuyez sur la touche # pour insérer un signe plus (+) qui représente le préfixe d'appel international. Notez que l'astérisque (\*) et la touche  ne s'appliquent pas.

**Pour les modèles WP-4521/WP-4525/WP-4530/WP-4531/WP-4535/WP-4590/WP-4595 :**





- Appuyez sur  pour insérer un espace, puis appuyez sur  pour supprimer.
- Appuyez sur la touche # pour insérer un signe plus (+) qui représente le préfixe d'appel international. Notez que l'astérisque (\*) ne s'applique pas.

- 10 Appuyez sur **OK** pour enregistrer les informations d'en-tête.

---

## Modification du paramètre Sortie des fax pour l'impression

Vous pouvez choisir d'enregistrer la télécopie reçue sous un fichier de données ou de l'imprimer. Pour imprimer la télécopie, procédez comme suit.

Suivez les instructions ci-dessous pour modifier le paramètre de sortie des télécopies pour l'impression. Utilisez la touche , ,  ou  pour modifier la vue de l'écran LCD afin de rechercher le menu, l'élément de paramétrage ou l'option auquel vous souhaitez accéder.



## Télécopie

### Remarque :

- ❑ Utilisez FAX Utility pour modifier le paramètre afin d'enregistrer la télécopie reçue sous un fichier de données. Vous ne pouvez pas modifier le paramètre afin d'enregistrer à partir du panneau de contrôle.
- ❑ Lorsque vous remplacez le paramètre d'enregistrement par une impression, les données de télécopie reçues stockées dans la mémoire du produit sont imprimées automatiquement.

- 1 Passez en mode  **Setup**.
- 2 Sélectionnez **Param fax**.
- 3 Sélectionnez **Paramètres de réception**.
- 4 Sélectionnez **Sortie des fax**.
- 5 Appuyez sur OK.
- 6 Sélectionnez **Oui**.

---

## Sélection de l'alimentation du papier pour l'impression d'une télécopie

Suivez les instructions ci-dessous pour sélectionner l'alimentation du papier pour imprimer la télécopie. Utilisez la touche ◀, ▶, ▲ ou ▼ pour modifier la vue de l'écran LCD afin de rechercher le menu, l'élément de paramétrage ou l'option auquel vous souhaitez accéder.

- 1 Passez en mode  **Setup**.
- 2 Sélectionnez **Param fax**.
- 3 Sélectionnez **Paramètres de réception**.
- 4 Sélectionnez **Alimentation du papier à imprimer**.
- 5 Sélectionnez l'alimentation du papier que vous souhaitez modifier.
- 6 Modifiez le paramètre.

## Télécopie

# Envoi de télécopies



## Principes de base de l'envoi de télécopies

### Pour les modèles WP-4540/WP-4545 :

Utilisez la touche ◀, ▶, ▲ ou ▼ pour modifier la vue de l'écran LCD afin de rechercher le menu, l'élément de paramétrage ou l'option auquel vous souhaitez accéder.

- 1 Placez votre document original dans le chargeur automatique de documents ou sur la vitre d'exposition.  
➔ « Mise en place de documents originaux » à la page 35
- 2 Passez en mode  Fax.
- 3 Appuyez sur **123**.
- 4 Utilisez les touches du clavier numérique pour entrer le numéro de télécopie, puis appuyez sur **OK**. Vous pouvez entrer jusqu'à 64 chiffres maximum.

**Remarque :**

- Pour séparer les numéros de téléphone, entrez un espace en appuyant sur .
- Pour afficher le dernier numéro de télécopie utilisé, appuyez sur **Re-numérotation**.
- Appuyez sur  **Menu** et sélectionnez **Paramètres d'envoi** pour modifier les paramètres.

- 5 Appuyez sur l'une des touches  **Start** pour lancer l'envoi.

**Remarque :**

Si le numéro de télécopie est occupé ou en cas de problème, ce produit le recompose après une minute. Appuyez sur **Re-numérotation** pour recomposer immédiatement.

### Pour les modèles WP-4521/WP-4525/WP-4530/WP-4531/WP-4535/WP-4590/WP-4595 :

Utilisez la touche ◀, ▶, ▲ ou ▼ pour modifier la vue de l'écran LCD afin de rechercher le menu, l'élément de paramétrage ou l'option auquel vous souhaitez accéder.

- 1 Placez votre document original dans le chargeur automatique de documents ou sur la vitre d'exposition.  
➔ « Mise en place de documents originaux » à la page 35
- 2 Passez en mode  Fax.

## Télécopie

- 3** Utilisez les touches du clavier numérique pour entrer le numéro de télécopie. Vous pouvez entrer jusqu'à 64 chiffres maximum.

**Remarque :**

- Pour séparer les numéros de téléphone, entrez un espace en appuyant sur ►.
- Pour afficher le dernier numéro de télécopie utilisé, appuyez sur ☺/≡ **Redial/Pause**.
- Appuyez sur ≡ **Menu** et sélectionnez **Paramètres d'envoi** pour modifier les paramètres.

- 4** Appuyez sur l'une des touches ◇ **Start** pour lancer l'envoi.

**Remarque :**

si le numéro de télécopie est occupé ou en cas de problème, ce produit le recompose après une minute. Appuyez sur ☺/≡ **Redial/Pause** pour recomposer immédiatement.

## Envoi de télécopies à l'aide d'une numérotation rapide/groupée

Vous pouvez ajouter des entrées de numérotation rapide à un groupe, vous permettant ainsi d'envoyer une télécopie à plusieurs destinataires simultanément. Vous pouvez entrer jusqu'à 60 entrées de numérotation rapide et groupée combinées.

Suivez les instructions ci-dessous pour envoyer des télécopies à l'aide d'une numérotation rapide/groupée. Utilisez la touche ◀, ▶, ▲ ou ▼ pour modifier la vue de l'écran LCD afin de rechercher le menu, l'élément de paramétrage ou l'option auquel vous souhaitez accéder.

- 1** Placez votre document original dans le chargeur automatique de documents ou sur la vitre d'exposition.  
➔ « [Mise en place de documents originaux](#) » à la page 35

- 2** Passez en mode ☞ **Fax**.

- 3** Pour les modèles WP-4540/WP-4545 :  
Appuyez sur **Numéro. rapide** ou sur **Numéro. groupée**.

Pour les modèles WP-4521/WP-4525/WP-4530/WP-4531/WP-4535/WP-4590/WP-4595 :  
Appuyez sur ☞ **Speed Dial**.

**Pour les modèles WP-4521/WP-4525/WP-4530/WP-4531/WP-4535/WP-4590/WP-4595 :**

Appuyez sur ☞ **Speed Dial** pour basculer entre la liste de numérotation rapide et de numérotation groupée.

- 4** Sélectionnez le numéro d'entrée pour l'envoi.

**Remarque :**

Appuyez sur ≡ **Menu** et sélectionnez **Paramètres d'envoi** pour modifier les paramètres.

- 5** Appuyez sur l'une des touches ◇ **Start** pour lancer l'envoi.





## Télécopie

**Remarque :**

Pour numériser et télécopier les deux côtés de votre document original, chargez le document dans le chargeur automatique de documents. Après l'étape 4, appuyez sur  **Menu** et sélectionnez **Paramètres d'envoi - Télécopie recto-verso - Oui**.

## Envoi de télécopies par transmission



La transmission vous permet d'envoyer facilement la même télécopie à plusieurs numéros (jusqu'à 30) à l'aide de la numérotation rapide/groupée ou en entrant les numéros de télécopie.

Suivez les instructions ci-dessous pour envoyer des télécopies par diffusion. Utilisez la touche , ,  ou  pour modifier la vue de l'écran LCD afin de rechercher le menu, l'élément de paramétrage ou l'option auquel vous souhaitez accéder.

**Remarque :**

Vous pouvez uniquement envoyer des télécopies noir et blanc.

### Pour les modèles WP-4540/WP-4545 :

- 1 Placez votre document original dans le chargeur automatique de documents ou sur la vitre d'exposition.  
➔ « [Mise en place de documents originaux](#) » à la page 35
- 2 Passez en mode  **Fax**.
- 3 Accédez à  **Menu**.
- 4 Sélectionnez **Transm. fax**.

**Remarque :**



Pour sélectionner des destinataires dans une liste de numérotation rapide ou groupée, passez à l'étape 9.

- 5 Appuyez sur **123**.
- 6 Entrez un numéro de télécopie.
- 7 Appuyez sur **OK**.
- 8 Appuyez sur , puis ajoutez le numéro de télécopie.



**Remarque :**

- Pour ajouter un autre numéro, répétez les étapes 5 à 8.
- Si vous n'avez pas besoin d'ajouter des destinataires des listes de numérotation rapide/groupée, appuyez sur **OK** et passez à l'étape 12.

## Télécopie

- 9 Sélectionnez **Numéro. rapide** ou **Numéro. groupée**.
- 10 Appuyez sur ▲ ou sur ▼ pour sélectionner le numéro d'entrée, puis appuyez sur .
- 11 Appuyez sur **OK**. Un message de confirmation s'affiche.
- 12 Appuyez sur la touche  **Start** (B&W) pour débiter l'envoi.

### Pour les modèles WP-4521/WP-4525/WP-4530/WP-4531/WP-4535/WP-4590/WP-4595 :

- 1 Placez votre document original dans le chargeur automatique de documents ou sur la vitre d'exposition.  
➔ « [Mise en place de documents originaux](#) » à la page 35
- 2 Passez en mode  **Fax**.
- 3 Accédez à  **Menu**.
- 4 Sélectionnez **Transm. fax**.

**Remarque :**

Pour sélectionner des destinataires dans une liste de numérotation rapide ou groupée, passez à l'étape 7.

- 5 Appuyez sur ►, puis entrez un numéro de télécopie.
- 6 Appuyez sur ▼, puis ajoutez le numéro de télécopie.

**Remarque :**

Pour ajouter un autre numéro, répétez les étapes 5 et 6.

Si vous n'avez pas besoin d'ajouter des destinataires des listes de numérotation rapide/groupée, appuyez sur **OK** et passez à l'étape 10.

- 7 Appuyez sur la touche  **Speed Dial**.

**Remarque :**

Appuyez sur la touche  **Speed Dial** pour basculer entre la liste de numérotation rapide et de numérotation groupée.

## Télécopie

- 8** Appuyez sur ▲ ou sur ▼ pour sélectionner un numéro d'entrée, puis appuyez sur ► pour ajouter des numéros de téléphone. Répétez cette étape pour ajouter une autre entrée.

**Remarque :**

Pour annuler l'ajout de l'entrée, appuyez sur ◀.

- 9** Appuyez sur **OK**. Un message de confirmation s'affiche.

- 10** Appuyez sur la touche ◊ **Start** (B&W) pour envoyer la télécopie.

## Envoi d'une télécopie à une heure définie

Suivez les instructions ci-dessous pour envoyer une télécopie à une heure définie. Utilisez la touche ◀, ►, ▲ ou ▼ pour modifier la vue de l'écran LCD afin de rechercher le menu, l'élément de paramétrage ou l'option auquel vous souhaitez accéder.

**Remarque :**

- Veillez à bien définir l'heure correctement.  
➔ « Définition/modification de l'heure et de la région » à la page 153
- Vous pouvez uniquement envoyer des télécopies noir et blanc.

- 1** Placez votre document original dans le chargeur automatique de documents ou sur la vitre d'exposition.  
➔ « Mise en place de documents originaux » à la page 35
- 2** Passez en mode ◊ **Fax**.
- 3** Entrez un numéro de télécopie. Vous pouvez utiliser des listes de renumérotation, de numérotation rapide ou groupée pour sélectionner des numéros de télécopie.
- 4** Accédez à ☰ **Menu**.
- 5** Sélectionnez **Env fax + tard**.
- 6** Sélectionnez **Oui**.
- 7** Définissez l'heure à laquelle vous souhaitez envoyer la télécopie, puis appuyez sur **OK**.
- 8** Appuyez sur la touche ↵ **Back** pour revenir à l'écran d'envoi de télécopie.
- 9** Appuyez sur la touche ◊ **Start** (B&W) pour réserver une télécopie.

## Télécopie

### Remarque :

si vous devez annuler la télécopie à l'heure définie, appuyez sur  **Stop/Reset**.

## Envoi d'une télécopie à partir d'un téléphone connecté

Si le destinataire a le même numéro pour le téléphone et la télécopie, vous pouvez envoyer une télécopie après avoir parlé au téléphone sans raccrocher.

- 1 Placez votre document original dans le chargeur automatique de documents ou sur la vitre d'exposition.  
➔ « [Mise en place de documents originaux](#) » à la page 35
- 2 Composez un numéro sur le téléphone connecté au produit.

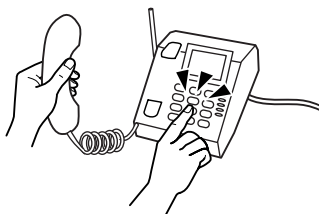

- 3 Sélectionnez **Envoi**.
- 4 Appuyez sur l'une des touches  **Start** pour envoyer la télécopie.
- 5 Raccrochez le téléphone.



## Réception de télécopies

### Réception automatique de télécopies

Le produit reçoit et imprime des télécopies automatiquement en mode Réponse auto.

#### Remarque :

- selon les paramètres **Sortie des fax** définis, la télécopie reçue est enregistrée sous forme de données ou imprimée.  
➔ « [Modification du paramètre Sortie des fax pour l'impression](#) » à la page 112
- Si le paramètre **Sortie des fax** est défini sur **Sauvegarder**, les données de télécopie reçues sont enregistrées automatiquement sous forme de données et vous pouvez ignorer l'étape 1.

## Télécopie

- 1 Chargez du papier ordinaire au format A4.  
➔ « [Chargement du papier](#) » à la page 27
- 2 Appuyez sur  **Auto Answer** pour activer le mode Réponse auto.

**Remarque :**

- lorsqu'un répondeur est connecté directement à ce produit, veillez à bien définir l'option **Sonnerie avant réponse** selon la même procédure.
- L'option **Sonnerie avant réponse** peut ne pas être disponible dans certaines régions.

- 3 Passez en mode  **Setup**.
- 4 Sélectionnez **Param fax**.
- 5 Sélectionnez **Communication**.
- 6 Sélectionnez **Sonnerie avant réponse**.
- 7 Appuyez sur ▲ ou sur ▼ pour sélectionner le nombre de sonneries, puis appuyez sur **OK**.



**Important :**

Sélectionnez plus de sonneries que nécessaire pour le répondeur. S'il est défini sur la quatrième sonnerie, définissez le produit sur la cinquième sonnerie ou ultérieure. Sinon le répondeur ne peut pas recevoir d'appels vocaux.

**Remarque :**

Lorsque vous recevez un appel et que l'autre partie est une télécopie, le produit reçoit la télécopie automatiquement même si le répondeur prend l'appel. Si vous décrochez le téléphone, patientez jusqu'à ce que l'écran LCD affiche un message indiquant qu'une connexion a été établie avant de raccrocher. Si l'autre partie est un appelant, le téléphone peut être utilisé de manière normale ou un message peut être laissé sur le répondeur.

## Réception manuelle de télécopies

Si votre téléphone est connecté au produit et que le mode Réponse auto est désactivé, vous pouvez recevoir des données de télécopie après établissement d'une connexion.

**Remarque :**

- Selon les paramètres définis pour **Sortie des fax**, la télécopie reçue est enregistrée sous forme de données ou imprimée.  
➔ « [Modification du paramètre Sortie des fax pour l'impression](#) » à la page 112
- Si le paramètre **Sortie des fax** est défini sur **Sauvegarder**, les données de télécopie reçues sont enregistrées automatiquement sous forme de données et vous pouvez ignorer l'étape 1.

- 1 Chargez du papier ordinaire au format A4.  
➔ « [Chargement du papier](#) » à la page 27



## Télécopie

- 2** Lorsque le téléphone sonne, décrochez le téléphone connecté au produit.



- 3** Sélectionnez **Réception**.

- 4** Appuyez sur l'une des touches  $\diamond$  **Start** pour recevoir la télécopie, puis raccrochez le téléphone.

**Remarque :**

si le paramètre **Sortie des fax** est défini sur **Sauvegarder**, les données de télécopie reçues sont enregistrées automatiquement sous forme de données et vous pouvez ignorer l'étape 5.

- 5** Appuyez sur l'une des touches  $\diamond$  **Start** pour imprimer vos télécopies.

## Réception d'une télécopie en attente

Vous pouvez recevoir une télécopie depuis le service d'information de télécopie qui vous a appelé.

**Remarque :**

- selon les paramètres **Sortie des fax** définis, la télécopie reçue est enregistrée sous forme de données ou imprimée.  
➔ « [Modification du paramètre Sortie des fax pour l'impression](#) » à la page 112
- Si le paramètre **Sortie des fax** est défini sur **Sauvegarder**, les données de télécopie reçues sont enregistrées automatiquement sous forme de données et vous pouvez ignorer l'étape 1.

Suivez les instructions ci-dessous pour créer une télécopie en attente. Utilisez la touche  $\blacktriangleleft, \blacktriangleright, \blacktriangle$  ou  $\blacktriangledown$  pour modifier la vue de l'écran LCD afin de rechercher le menu, l'élément de paramétrage ou l'option auquel vous souhaitez accéder.

- 1** Chargez du papier ordinaire au format A4.

➔ « [Chargement du papier](#) » à la page 27

- 2** Passez en mode  $\diamond$  **Fax**.

- 3** Accédez à  $\equiv$  **Menu**.

- 4** Sélectionnez **Attente**.

- 5** Entrez le numéro de télécopie.

## Télécopie





- 6 Appuyez sur l'une des touches  **Start** pour recevoir la télécopie.





**Remarque :**

- Si le paramètre **Sortie des fax** est défini sur **Sauvegarder**, les données de télécopie reçues sont enregistrées automatiquement sous forme de données et vous pouvez ignorer l'étape 7.
- Si le mode **Réponse auto** est activé, les données de télécopie reçues sont imprimées automatiquement et vous pouvez ignorer l'étape 7.

- 7 Appuyez sur l'une des touches  **Start** pour imprimer la télécopie reçue.

## Impression de rapports

Suivez les instructions ci-dessous pour imprimer un rapport de télécopie. Utilisez la touche , ,  ou  pour modifier la vue de l'écran LCD afin de rechercher le menu, l'élément de paramétrage ou l'option auquel vous souhaitez accéder.

- 1 Chargez du papier ordinaire au format A4.  
➔ [« Chargement du papier » à la page 27](#)
- 2 Passez en mode  **Fax**.
- 3 Accédez à  **Menu**.
- 4 Sélectionnez **Rapport Fax**.
- 5 Appuyez sur  ou sur  pour sélectionner un élément.
- 6 Appuyez sur **OK**.

**Remarque :**

Seule l'option **Journal Fax** s'affiche à l'écran.

- 7 Appuyez sur l'une des touches  **Start** pour imprimer le rapport sélectionné.

## Liste des menus du mode de télécopie

Pour la liste des menus du mode de télécopie, reportez-vous à la section ci-dessous.

- ➔ [« Liste des menus du mode de télécopie » à la page 133](#)

---

# Utilisation du panneau de contrôle

---

## Sélection d'un mode

Vous pouvez utiliser ce produit en tant qu'imprimante, copieur, scanner et télécopieur. Pour utiliser l'une de ces fonctions, à l'exception de la fonction imprimante, sélectionnez la fonction souhaitée en appuyant sur la touche Mode correspondante sur le panneau de contrôle. L'écran principal de chaque mode s'affiche lorsque vous sélectionnez le mode.

Le panneau de contrôle comporte trois touches Mode vous permettant de basculer entre les modes : mode Copie, Numérisation et Télécopie. Vous pouvez également utiliser la touche Config pour définir divers paramètres de ce produit.

## Mode de configuration

---

### Paramètres de verrouillage

Vous pouvez verrouiller le panneau de contrôle afin qu'il ne puisse pas être utilisé par des enfants ou pour empêcher l'apport de modifications inattendues via le panneau de contrôle.

- 1 Passez en mode  **Setup**.
- 2 Sélectionnez **Paramètres de verrouillage**.
- 3 Sélectionnez **Oui**.
- 4 Entrez le mot de passe. Vous pouvez entrer jusqu'à 20 caractères.

*Remarque pour les modèles WP-4511/WP-4515/WP-4521/WP-4525/WP-4530/WP-4531/WP-4535/WP-4590/WP-4595 :*  
 Pour plus d'informations sur l'utilisation du clavier virtuel, reportez-vous à la section « Utilisation de l'écran LCD » à la page 21.

- 5 Pour les modèles WP-4540/WP-4545 :  
Appuyez sur **OK**.

Pour les modèles WP-4511/WP-4515/WP-4521/WP-4525/WP-4530/WP-4531/WP-4535/WP-4590/WP-4595 :

Appuyez sur la touche ◀, ▶, ▲ ou ▼ pour sélectionner **Terminé**, puis appuyez sur la touche **OK**.

## Utilisation du panneau de contrôle

### Remarque :

- ❑ Pour désactiver l'option Paramètres de verrouillage ou pour modifier le mot de passe, effectuez les étapes 1 et 2 ci-dessus, puis suivez les instructions à l'écran.
- ❑ En cas d'oubli du mot de passe, contactez l'assistance Epson.  
➔ « Où trouver de l'aide » à la page 223

---

## Mettre minuteur hors tension

### Remarque :

Cette fonction n'est pas disponible pour le modèle avec fonction télécopie.

Vous pouvez régler la durée avant application de la fonction de gestion de l'énergie. Une augmentation affecte l'efficacité énergétique de l'imprimante. Prenez en compte l'environnement avant d'apporter une modification.

- 1 Passez en mode  **Setup**.
- 2 Sélectionnez **Config imprimante**.
- 3 Sélectionnez **Mettre minuteur hors tension**.
- 4 Sélectionnez la durée.

---

## Format du papier chargé

Sélectionnez le format du papier chargé dans le bac polyvalent arrière et dans la ou les unités.

- 1 Passez en mode  **Setup**.
- 2 Sélectionnez **Config imprimante**.
- 3 Sélectionnez **Format du papier chargé**.
- 4 Sélectionnez l'alimentation du papier que vous chargez.
- 5 Sélectionnez le format du papier que vous chargez.

## Utilisation du panneau de contrôle

---

### Avis format du papier

Si vous souhaitez ignorer une erreur de format du papier, sélectionnez **Non**. Lorsque vous désactivez cet élément, le produit imprime même si le format d'image est supérieur à la zone imprimable du format du papier indiqué. Ceci peut provoquer une maculation car l'encre n'est pas transférée correctement sur le papier. Lorsque cet élément est activé, le produit arrête l'impression en cas d'erreur de format du papier.

- 1 Passez en mode **Setup**.
- 2 Sélectionnez **Config imprimante**.
- 3 Sélectionnez **Avis format du papier**.
- 4 Sélectionnez **Oui** ou **Non**.

---

### Impr feuille état

Imprime une feuille indiquant les paramètres et les options installés actuels du produit. Cette feuille peut être utile pour vérifier si des options sont installées correctement.

- 1 Passez en mode **Setup**.
- 2 Sélectionnez **Impr feuille état**.
- 3 Appuyez sur l'une des touches **Start** pour imprimer la feuille d'état.

---

### Impr feuille état PS3

Imprime une feuille indiquant des informations sur le PS3, la version de PS3 par exemple.

- 1 Passez en mode **Setup**.
- 2 Sélectionnez **Imprimer liste d'état PS3**.
- 3 Appuyez sur l'une des touches **Start** pour imprimer la feuille d'état.

---

### Liste des menus du mode de configuration

**Remarque :**

*Il est possible que certaines fonctions ne soient pas disponibles selon le modèle.*

## Utilisation du panneau de contrôle

Menu	Élément de paramétrage	Description
Niv. encre	-	Vérifie l'état des cartouches d'encre et du boîtier de maintenance.
Maintenance	Vérif. des buses	Imprime un motif de vérification des buses afin de vérifier l'état de la tête d'impression.
	Nettoy. tête.	Nettoie la tête d'impression afin d'en améliorer l'état.
	Alignement tête.	Règle l'alignement de la tête d'impression.
Config imprimante	Format du papier chargé	➔ Voir « <a href="#">Format du papier chargé</a> » à la page 124
	Pap. épais	Activez cette option lorsque vous imprimez sur du papier épais.
	Tps séch.	Définit le temps séchage pour une impression recto verso.
	Son	Oui, Non
	Mettre minuteur hors tension	Cette fonction n'est pas disponible pour le modèle avec fonction télécopie. ➔ Voir « <a href="#">Mettre minuteur hors tension</a> » à la page 124
	Date/Heure	➔ Voir « <a href="#">Définition/modification de l'heure et de la région</a> » à la page 153
	Heure d'été	-
	Pays/région	➔ Voir « <a href="#">Définition/modification de l'heure et de la région</a> » à la page 153
	Langue/Language	-
	Avis format du papier	➔ Voir « <a href="#">Avis format du papier</a> » à la page 125
Paramètres Wi-Fi/réseau	Pour plus d'informations sur les éléments de paramétrage, reportez-vous au Guide réseau en ligne.	
Paramètres Wi-Fi/réseau	Pour plus d'informations sur les éléments de paramétrage, reportez-vous au Guide réseau en ligne.	
Param. Numérisation	Paramètres serv. messagerie	➔ Voir « <a href="#">Définition des paramètres du serveur de messagerie</a> » à la page 78
	Connex. serveur messagerie Vérification	Vérification du bon fonctionnement du serveur de messagerie. Exécutez ce test après avoir paramétré les options Paramètres serv. messagerie.
	Paramètres de l'adresse	<b>Configur. adresse messag.</b> : ➔ Voir « <a href="#">Enregistrement d'adresses dans la liste des contacts</a> » à la page 79
<b>Configur. adresse de groupe</b> : ➔ Voir « <a href="#">Enregistrement d'adresses dans la liste des contacts</a> » à la page 79		
<b>Configur. liste de dossiers</b> : ➔ Voir « <a href="#">Configuration des paramètres de dossiers</a> » à la page 76		
Config. Partage fichier	Pour plus d'informations sur les éléments de paramétrage, reportez-vous au Guide réseau en ligne.	

### Utilisation du panneau de contrôle

Menu	Élément de paramétrage	Description
Param fax	Paramètres d'envoi	<p><b>Résolution</b> : sélectionnez cette option pour modifier la résolution des données de télécopie que vous envoyez.</p> <p><b>Qualité</b> : sélectionnez cette option pour modifier la qualité des données de télécopie que vous envoyez.</p> <p><b>Contraste</b> : sélectionnez cette option pour modifier le contraste des données de télécopie que vous envoyez.</p> <p><b>Télécopie recto-verso</b> : activez cette option lorsque vous envoyez des documents originaux recto-verso dans le chargeur automatique de documents.</p> <p><b>Dernier rapport transm.</b> : indique si ou quand le produit imprime un rapport des télécopies sortantes. Sélectionnez <b>Non</b> pour désactiver l'impression du rapport, sélectionnez <b>Si erreur</b> pour imprimer un rapport uniquement en cas d'erreur, ou sélectionnez <b>A l'envoi</b> pour imprimer un rapport pour chaque télécopie envoyée.</p>
	Paramètres de réception	<p><b>Alimentation du papier à imprimer</b> : ➔ Voir « <a href="#">Sélection de l'alimentation du papier pour l'impression d'une télécopie</a> » à la page 113</p> <p><b>Réduction auto</b> : indique si le format de grandes télécopies reçues est réduit au format A4 ou si elles sont imprimées dans leur format d'origine sur plusieurs feuilles.</p> <p><b>Sortie des fax</b> : ➔ Voir « <a href="#">Modification du paramètre Sortie des fax pour l'impression</a> » à la page 112</p>

## Utilisation du panneau de contrôle

Menu	Élément de paramétrage	Description
	Communication	<p><b>Mode numérotation</b> : indique le type de système téléphonique auquel vous avez connecté le produit. Il est possible que ce paramètre ne s'affiche pas selon la région.</p> <p><b>DRD</b> : indique le type de modèle de sonnerie de réponse que vous souhaitez utiliser pour la réception de télécopies. Pour sélectionner une option autre que <b>Tous</b> (ou <b>Non</b>), vous devez configurer votre système téléphonique de sorte qu'il utilise différents modèles de sonnerie. Cette option peut être <b>Oui</b> ou <b>Non</b> selon la région.</p> <p><b>ECM</b> : indique l'utilisation ou non du mode de correction d'erreur pour corriger automatiquement les données de télécopies envoyées/reçus contenant des erreurs liées à la ligne ou d'autres problèmes. Il n'est pas possible d'envoyer des télécopies en couleur lorsque la fonction ECM est désactivée.</p> <p><b>V.34</b> : indique la vitesse à laquelle vous envoyez ou recevez des télécopies. <b>Oui</b> correspond à 33,6 Kb/s et <b>Non</b> à 14,4 Kb/s.</p> <p><b>Sonnerie avant réponse</b> : indique le nombre de sonneries effectives avant la réception automatique d'une télécopie par le produit. Il est possible que ce paramètre ne s'affiche pas dans certaines régions.</p> <p><b>Détection tonalité</b> : lorsque cette option est définie sur <b>Oui</b>, le produit lance la numérotation après la détection d'une tonalité. La détection d'une tonalité peut ne pas être possible lorsqu'un PBX (autocommutateur privé) ou un TA (adaptateur de terminal) est connecté. Dans ce cas, définissez cette option sur <b>Non</b>. Cela peut toutefois supprimer le premier chiffre d'un numéro de télécopie et envoyer ainsi la télécopie à un mauvais numéro.</p> <p><b>En-tête</b> : ➔ Voir « <a href="#">Création d'informations d'en-tête</a> » à la page 111</p>
	Vérifier connx fax	Vérifie l'état de votre connexion de télécopie.
Impr feuille état	-	➔ Voir « <a href="#">Impr feuille état</a> » à la page 125
Imprimer liste d'état PS3	-	➔ Voir « <a href="#">Impr feuille état PS3</a> » à la page 125
Paramètres de verrouillage	Oui, Non, Changer de mot de passe	➔ Voir « <a href="#">Paramètres de verrouillage</a> » à la page 123



## Utilisation du panneau de contrôle

Menu	Élément de paramétrage	Description
Rét. valeurs par défaut	Param envoi/réception fax	Rétablit les paramètres d'envoi/de réception de télécopie par défaut d'usine.
	Réinitial. données fax	Rétablit les paramètres de données de télécopie par défaut d'usine.
	Paramètres Wi-Fi/réseau	Rétablit les paramètres Wi-Fi/réseau par défaut d'usine.
	Paramètres Wi-Fi/réseau	Rétablit les paramètres réseau/Wi-Fi par défaut d'usine.
	Paramètres réseau	Rétablit les paramètres réseau par défaut d'usine.
	Tout sauf les paramètres réseau/Wi-Fi et fax	Rétablit tous les paramètres, à l'exception des paramètres Wi-Fi/réseau et de télécopie, par défaut d'usine.
	Tout sauf les paramètres réseau/Wi-Fi et fax	Rétablit tous les paramètres, à l'exception des paramètres réseau/Wi-Fi et de télécopie, par défaut d'usine.
	Tout sauf les paramètres réseau et fax	Rétablit tous les paramètres, à l'exception des paramètres réseau et de télécopie, par défaut d'usine.
	Tout sauf les paramètres réseau	Rétablit tous les paramètres, à l'exception des paramètres réseau, par défaut d'usine.
	Tous les paramètres	Rétablit tous les paramètres par défaut d'usine.

## Mode de copie

### Liste des menus du mode de copie

**Remarque :**

*Il est possible que certaines fonctions ne soient pas disponibles selon le modèle.*

## Utilisation du panneau de contrôle

Menu	Paramètre et options	
Param papier et copie	Copie recto-verso	Recto>recto, Recto>recto-verso, Recto-verso>recto, Recto-verso>recto-verso
	Assemblage des copies	Non, Oui
	Disposition	Avec marge, Copie 2 en 1
	Réduc/agrand	Format perso, Format réel, Ajuster page, 10x15cm->A4, A4->10x15cm, 13x18->10x15, 10x15->13x18, A5->A4, A4->A5
	Taille pap.	A4, A5, 10x15cm (4x6"), 13x18cm (5x7")
	Type pap.	Papier ordinaire, Mat, Glacé Prem., Ultra-glacé, Glacé, Papier ph
	Qualité	Qualité standard, Supérieur
	Orientation du document	Portrait, Paysage
	Sens de reliure	Gauche, Haut
	Marge de la reliure	Gauche, Haut
Maintenance	Vérif. des buses	
	Nettoy. tête.	
	Alignement tête.	
Dépannage		

## Mode de numérisation

### Liste des menus du mode de numérisation

**Remarque :**

*Il est possible que certaines fonctions ne soient pas disponibles selon le modèle.*

Menu	Paramètre et options
Numériser vers périph. USB	➔ Voir « Param. numérisation » à la page 132

## Utilisation du panneau de contrôle

Menu	Paramètre et options		
Numér. vers dos. réseau/ FTP > ▶	Enregistrer	Mode de communication	Sélectionnez <b>Dossier réseau (SMB)</b> ou <b>FTP</b> .
		Enregistrer	Saisissez le chemin d'accès au dossier d'enregistrement des images numérisées.  Pour spécifier le PC, vous pouvez utiliser son nom d'hôte ou son adresse IP. L'utilisation d'un nom d'hôte nécessite de paramétrer auparavant le serveur de DNS.
		Nom d'utilisateur	Saisissez le nom qui permettra à l'utilisateur d'accéder au dossier indiqué dans Enregistrer.
		Mot de passe	Indiquez le mot de passe de l'utilisateur spécifié dans Nom d'utilisateur.
		Mode de connexion	Sélectionnez le mode de session FTP lorsque FTP est activé comme Mode de communication.
		Numéro de port	Indiquez le numéro de port lorsque FTP est activé comme Mode de communication.
		Nom du profil*	Indiquez le nom qui doit apparaître dans la liste des dossiers lorsque vous paramétrez les dossiers dans Configur. liste de dossiers
		Configur. liste de dossiers*	➔ Voir « <a href="#">Configuration des paramètres de dossiers</a> » à la page 76
Numér. vers dos. réseau/ FTP > ☰	Param. Numérisation	➔ Voir « <a href="#">Param. numérisation</a> » à la page 132	
	Paramètre du fichier	Préfixe du nom de fichier	Indiquez le nom du fichier de l'image numérisée. Le numéro de série du fichier et le numéro de page (pour les fichiers TIFF et JPEG uniquement) sont automatiquement insérés après le nom que vous spécifiez.
	Rap. numéris. vers dos/FTP	Numér. vers liste dossiers	Impression d'une liste des dossiers que vous avez ajoutés à la Liste des dossiers.
Numér. vers dossier journal		Impression d'un journal des 30 dernières tâches de numérisation vers un dossier.	

## Utilisation du panneau de contrôle

Menu	Paramètre et options			
Numériser vers email >▶	Objet	Objet (titre) de l'e-mail utilisé pour envoyer l'image numérisée.		
	AdresseXX	Adresse e-mail auxquelles envoyer le fichier de l'image numérisée.		
	Contacts	Configur. adresse messag.*	Création de la liste des adresses e-mail à utiliser avec la fonction Numériser vers email.	
		Configur. adresse de groupe*	Configuration des groupes d'adresses e-mail à utiliser avec la fonction Numériser vers email.	
Numériser vers email > ☰	Param. Numérisation*	➔ Voir « Param. numérisation » à la page 132		
	Paramètre du fichier*	Préfixe du nom de fichier	Indiquez le nom du fichier de l'image numérisée. Pour les fichiers TIFF et JPEG, un numéro de page est automatiquement inséré après le nom spécifié.	
	Rapport de messagerie	Liste d'adresses de messag.	Impression d'une liste d'adresses enregistrées dans la liste des contacts.	
		Journal de messagerie	Impression d'un journal des 60 dernières tâches de numérisation vers un e-mail.	
Numériser vers PC	Param. Numérisation	Num. rec-ver	Sélectionnez Oui pour numériser les deux côtés du ou des documents.	
Numériser vers PC (PDF)				
Numériser vers PC (email)				
Numériser vers PC (WSD)	Disponible sur les ordinateurs exécutant des versions anglaises de Windows 7 ou Vista.			

\* Vous pouvez également configurer ces paramètres sur un ordinateur connecté à l'appareil à l'aide des logiciels Epson (Epson WebConfig ou Epson NetConfig). Pour savoir comment accéder à Epson WebConfig, consultez le Guide réseau. Vous pouvez télécharger la version la plus récente de Epson NetConfig sur le site Web d'Epson.

➔ « Où trouver de l'aide » à la page 223

## Param. numérisation

Menu	Paramètre	Description
Format	JPEG, PDF, TIFF	Sélection du format d'enregistrement du fichier.  Si vous sélectionnez TIFF avec la fonction Numériser vers email, la numérisation couleur est désactivée et votre document est numérisé en monochrome. En effet, les fichiers TIFF en couleur sont généralement trop volumineux pour être joints à un e-mail.  Si vous sélectionnez TIFF avec la fonction Numér. vers dos. réseau/FTP, la numérisation couleur est disponible mais il est conseillé de vérifier la taille du fichier, qui peut être beaucoup plus importante que dans les autres formats.
Num. rec-ver.	Non, Oui	Sélectionnez Oui pour numériser les deux côtés du ou des documents.
Zone de numérisation	A4, Rognage auto, Zone max	Si les contours des images numérisées sont flous ou rognés, sélectionnez Zone max.

## Utilisation du panneau de contrôle

Menu	Paramètre	Description
Document	Txt., Photo.	Sélection du type de document.
Résolution	200dpi, 300dpi, 600dpi	Choix de la résolution de numérisation.
Contraste	-4 à +4	Réglage du contraste de l'image numérisée.
Orientation du document	Portrait, Paysage	-
Sens de reliure	Gauche, Haut	Choix du côté du document à relier.
Taille max du fichier joint	1 Mo, 2 Mo, 5 Mo, 10 Mo, 20 Mo, 30 Mo	Uniquement disponible pour la fonction Numériser vers email. Indication de la taille maximum des images numérisées pouvant être jointes à un e-mail.

## Mode de télécopie

### Liste des menus du mode de télécopie

**Remarque :**

- Ces fonctions sont uniquement disponibles pour les modèles avec fonction télécopie.
- Il est possible que certaines fonctions ne soient pas disponibles selon le modèle.

Menu	Élément de paramétrage	Description
Paramètres d'envoi	Résolution	Sélectionnez cette option pour modifier la résolution des données de télécopie que vous envoyez.
	Qualité	Sélectionnez cette option pour modifier la qualité des données de télécopie que vous envoyez.
	Contraste	Sélectionnez cette option pour modifier le contraste des données de télécopie que vous envoyez.
	Télécopie recto-verso	Activez cette option lorsque vous envoyez des documents originaux recto verso dans le chargeur automatique de documents.
Config. n° abrégé	Créer	➔ Voir « <a href="#">Configuration des entrées de numérotation rapide</a> » à la page 109
	Modifier	
	Suppr	
Config n° grpés	Créer	➔ Voir « <a href="#">Configuration des entrées de numérotation groupée</a> » à la page 110
	Modifier	
	Suppr	
Env fax + tard	-	➔ Voir « <a href="#">Envoi d'une télécopie à une heure définie</a> » à la page 118

## Utilisation du panneau de contrôle



Menu	Élément de paramétrage	Description
Transm. fax	-	➔ Voir « <a href="#">Envoi de télécopies par transmission</a> » à la page 116
Attente	-	➔ Voir « <a href="#">Réception d'une télécopie en attente</a> » à la page 121
Rapport Fax	Journal Fax	Imprime ou affiche le journal des communications.
	Dernière transmission	Imprime un journal de communications de la transmission précédente ou des résultats d'attente précédents reçus.
	Liste N° abrégés	Imprime la liste de numérotation rapide.
	Liste N° grpés	Imprime la liste de numérotation groupée.
	Ré-impression Fax	Réimprime la dernière télécopie reçue. Lorsque la mémoire est pleine, les télécopies les plus anciennes sont effacées en premier.
	Suivi protoc.	Imprime le protocole de la dernière communication.
Maintenance	Vérif. des buses	
	Nettoy. tête.	
	Alignement tête	
Dépannage		

## Messages d'erreurs

Cette section décrit les messages affichés sur l'écran LCD.

Messages d'erreurs	Solutions
Fin de papier ou Bourrage papier	➔ Voir « <a href="#">Bourrages papier</a> » à la page 168
L'alimentation papier ne correspond pas au réglage de papier défini. Chargez XXX papier dans YYY. Appuyez sur ◊ ou ◊.	➔ Voir « <a href="#">Chargement du papier</a> » à la page 27
L'alimentation papier ne correspond pas au réglage de papier défini. Chargez du papier adapté dans YYY. Appuyez sur ◊ ou ◊.	
Erreur impr. Mettez hs tension, puis ss tens. Pour plus de détails, voir la documentation.	Mettez l'imprimante hors tension, puis sous tension. Assurez-vous qu'il ne reste pas de papier dans l'imprimante. Si le message d'erreur persiste, contactez l'assistance Epson.
Erreur imprimante. Mettez-la hors tension puis sous tension. Pour plus de détails, voir la doc.	
Erreur de communication. Raccordez l'ordinateur.	Assurez-vous que l'ordinateur est correctement connecté. Si le message d'erreur persiste, assurez-vous que le logiciel de numérisation est installé sur l'ordinateur et que les paramètres du logiciel sont corrects.
Erreur communication. Vérifiez que l'ordinateur est connecté, puis réessayez.	

## Utilisation du panneau de contrôle

Messages d'erreurs	Solutions
Le boîtier de maintenance est quasiment en fin de vie.	Remplacez le boîtier de maintenance avant sa fin de vie. ➔ Voir « <a href="#">Remplacement d'un boîtier de maintenance</a> » à la page 145 Lorsque le boîtier de maintenance est plein, l'imprimante s'arrête et vous devez remplacer le boîtier de maintenance pour reprendre l'impression.
Le boîtier de maintenance est quasiment en fin de vie. Vous devez le remplacer.	Remplacez le boîtier de maintenance. ➔ Voir « <a href="#">Remplacement d'un boîtier de maintenance</a> » à la page 145
Impossible de reconnaître le périphérique USB.	Assurez-vous que le périphérique USB est correctement inséré.
Périph USB non reconnu.	Assurez-vous que le disque de stockage est correctement inséré.
Périphérique non reconnu. Vérifiez la capacité d'enregistrement du périph. connecté.	
Aucune tonalité détectée. Vérif connexion fax.	Assurez-vous que le câble téléphonique est correctement connecté et que la ligne téléphonique fonctionne. ➔ Voir « <a href="#">Connexion à une ligne téléphonique</a> » à la page 105 Si vous avez connecté le produit à une ligne téléphonique PBX (autocommutateur privé) ou à un adaptateur de terminal, désactivez l'option <b>Détection tonalité</b> . ➔ Voir « <a href="#">Liste des menus du mode de configuration</a> » à la page 125 ( <b>Param fax &gt; Communication &gt; Détection tonalité</b> )
Association adresse IP et masque de sous-réseau incorrecte. Voir la doc.	Reportez-vous au Guide réseau en ligne.
Recovery Mode	La mise à jour du micrologiciel a échoué. Vous devrez réessayer la mise à jour du micrologiciel ultérieurement. Préparez un câble USB et consultez votre site Web Epson local pour plus d'instructions.
Un seul côté sera imprimé. Vous ne pouvez utiliser que du papier ordinaire XXX pour l'impression recto-verso.	Appuyez sur la touche  pour annuler l'impression ou sur l'une des touches  <b>Start</b> pour imprimer un côté avec le papier actuellement chargé. Pour l'impression recto-verso, annulez l'impression, chargez du papier prenant en charge l'impression recto-verso, puis réimprimez les données.
Impression impossible car la mémoire est pleine.	Mémoire insuffisante dans l'imprimante pour terminer le travail d'impression en cours. Appuyez sur l'une des touches  <b>Start</b> pour annuler le travail en cours.
Erreur de données. Le document n'a pas été imprimé.	Impossible d'imprimer en raison d'un problème lié aux données d'impression, l'introduction de données compressées par exemple. Vérifiez les données d'impression.
La mémoire est pleine. Une seule copie des documents a été imprimée.	Mémoire insuffisante dans l'imprimante pour imprimer le nombre de copies des documents indiqué. L'imprimante n'imprime automatiquement qu'une seule copie des documents afin de pouvoir poursuivre l'impression. Pour imprimer plusieurs copies des documents, simplifiez la page en réduisant le nombre de graphiques ou en réduisant le nombre et le type de polices.

### Utilisation du panneau de contrôle

Messages d'erreurs	Solutions
La mémoire est pleine. Les données ont été imprimées en basse résolution.	Mémoire insuffisante dans l'imprimante pour imprimer la page à la qualité d'impression indiquée. L'imprimante réduit automatiquement la qualité d'impression afin de pouvoir poursuivre l'impression. Si la qualité de l'impression n'est pas acceptable, simplifiez la page en réduisant le nombre de graphiques ou en réduisant le nombre et le type de polices.
Erreur DNS lors conn. au ser. POP3	Vérifiez le paramétrage de DNS de l'appareil dans le panneau de configuration, ainsi que les paramètres de DNS du serveur, de l'ordinateur ou du point d'accès. Pour vérifier les paramètres du panneau de contrôle, sélectionnez <b>Config &gt; Paramètres réseau &gt; Config réseau gén.</b>
Erreur DNS lors conn. au serv. SMTP.	
L'opération a été annulée. Erreur de DNS. Vérifiez le paramétrage DNS.	
Erreur d'authentif. serv. SMTP.	Vérifiez dans les Paramètres serv. messagerie du panneau de commande que chaque paramètre est configuré correctement. ➔ <b>Config &gt; Param. Numérisation &gt; Paramètres serv. messagerie</b>  Lorsque vous utilisez la fonction Numér. vers dos. réseau/FTP, vérifiez que le chemin d'accès indiqué, le nom d'utilisateur et le mot de passe sont corrects sur l'ordinateur et le panneau de commande du produit. Appuyez sur ► dans l'écran supérieur de Numér. vers dos. réseau/FTP, puis choisissez <b>Enregistrer.</b>
Er. d'authentif. au serv. POP3.	
Opération annulée. Erreur d'authentification. Vérifiez les paramètres du serveur d'impression.	
Erreur commun. avec serv. SMTP.	Assurez-vous que l'appareil est connecté au réseau. Pour tous détails, consultez le Guide réseau.  Lorsque vous utilisez la fonction Numér. vers dos. réseau/FTP, vérifiez que le chemin d'accès indiqué, le nom d'utilisateur et le mot de passe sont corrects sur l'ordinateur et le panneau de commande du produit. Appuyez sur ► dans l'écran supérieur de Numér. vers dos. réseau/FTP, puis choisissez <b>Enregistrer.</b>  Vérifiez dans les Paramètres serv. messagerie du panneau de commande que chaque paramètre est configuré correctement. ➔ <b>Config &gt; Param. Numérisation &gt; Paramètres serv. messagerie</b>
Erreur commun. avec serv. POP3.	
Erreur de communication. Opération annulée.	



## Installation d'option

# Installation d'option

## Unité papier de 250 feuilles

### Installation de l'unité papier

Procédez comme suit pour installer l'unité papier.

- 1 Mettez le produit hors tension et débranchez le cordon d'alimentation et tous les câbles d'interface.

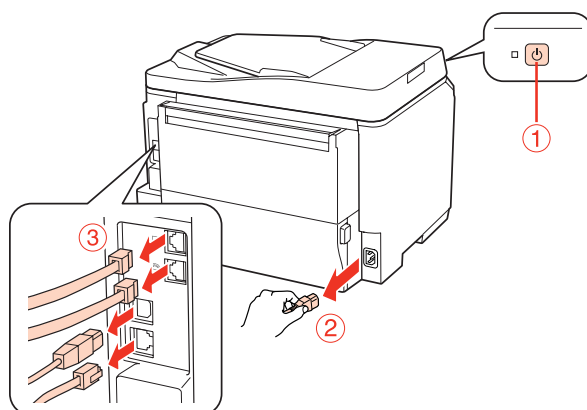

**! Important :**

Assurez-vous de débrancher le cordon d'alimentation du produit afin d'éviter une électrocution.

- 2 Retirez délicatement l'unité papier de son carton et placez-la selon la configuration souhaitée du produit.

**Remarque :**

- Retirez les matériaux de protection de l'unité.
- Conservez tous les matériaux de protection au cas où vous souhaiteriez ultérieurement expédier l'unité papier.

- 3 Prenez avec précaution le produit dans la position indiquée ci-dessous et soulevez-le délicatement.

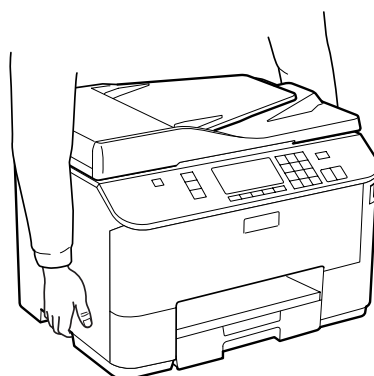

## Installation d'option

- 4 Alignez les coins du produit et de l'unité, abaissez ensuite délicatement le produit dans l'unité afin que le connecteur et les deux broches situés sur la partie supérieure de l'unité viennent s'adapter dans le terminal et dans les orifices situés au bas du produit, respectivement.

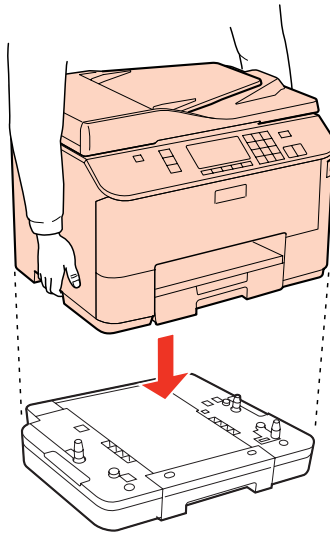

- 5 Reconnectez tous les câbles d'interface et le cordon d'alimentation.
- 6 Branchez le cordon d'alimentation du produit dans une prise électrique.
- 7 Mettez le produit sous tension.

Pour vérifier que l'option est installée correctement, imprimez une page d'état.

➔ [« Impr feuille état » à la page 125](#)

---

## Désinstallation de l'unité papier

Suivez la procédure d'installation dans l'ordre inverse.

## Remplacement de consommables

---

# Remplacement de consommables

---

## Cartouches d'encre

---

### Vérification de l'état de la cartouche d'encre

#### Pour Windows

**Remarque :**

- Epson ne peut garantir la qualité ou la fiabilité des encres non d'origine. Si des encres non d'origine sont installées, il est possible que leur état ne s'affiche pas.*
- Lorsque le niveau d'encre d'une cartouche est faible, l'écran d'avertissement Low Ink Reminder (Rappel niveau d'encre faible) s'affiche automatiquement. Cet écran vous permet également de connaître l'état de la cartouche d'encre. Si vous ne souhaitez pas afficher cet écran, accédez au pilote d'impression, cliquez sur l'onglet **Maintenance (Utilitaire)**, puis sur **Monitoring Preferences (Préférences du contrôle)**. Dans l'écran Monitoring Preferences (Préférences du contrôle), désactivez la case à cocher **See Low Ink Reminder alerts (Reportez-vous aux alertes Rappel niveau d'encre faible)**.*
- Lorsqu'une cartouche d'encre est quasiment vide, préparez une cartouche neuve.*

Procédez comme suit pour vérifier l'état d'une cartouche d'encre :

- Ouvrez le pilote d'impression, cliquez sur l'onglet **Main (Principal)**, puis sur le bouton **Ink Levels (Niveaux d'encre)**.
- Double-cliquez sur l'icône de raccourci de l'imprimante dans la barre des tâches de Windows. Pour ajouter une icône de raccourci à la barre des tâches, reportez-vous à la section suivante :
  - ➔ « À partir de l'icône de raccourci de la barre des tâches » à la page 40

## Remplacement de consommables

- ❑ Ouvrez le pilote d'impression, cliquez sur l'onglet **Maintenance (Utilitaire)**, puis sur le bouton **EPSON Status Monitor 3**. Un graphique indiquant l'état de la cartouche d'encre s'affiche.



### Remarque :

- ❑ Lorsque vous imprimez en monochrome ou en niveaux de gris, les encres couleur au lieu de l'encre noire peuvent être utilisées en fonction du paramètre de type de papier ou de qualité d'impression. Ceci est dû au fait que plusieurs encres couleur sont utilisées pour créer du noir.
- ❑ Si EPSON Status Monitor 3 ne s'affiche pas, accédez au pilote d'impression, cliquez sur l'onglet **Maintenance (Utilitaire)**, puis sur le bouton **Extended Settings (Paramètres étendus)**. Dans la fenêtre **Extended Settings (Paramètres étendus)**, activez la case à cocher **Enable EPSON Status Monitor 3 (Activer EPSON Status Monitor 3)**.
- ❑ En fonction des paramètres actuels, l'écran Status Monitor simplifié peut s'afficher. Cliquez sur le bouton **Details (Détails)** pour afficher la fenêtre ci-dessus.
- ❑ Les niveaux d'encre affichés sont approximatifs.

## Pour Mac OS X

### Remarque :

Lorsqu'une cartouche d'encre est quasiment vide, préparez une cartouche neuve.

Vous pouvez vérifier l'état de la cartouche d'encre à l'aide de l'application EPSON Status Monitor. Procédez comme indiqué ci-dessous.

## Remplacement de consommables

- 1 Accédez à la boîte de dialogue Epson Printer Utility 4.  
 ➔ « Accès au gestionnaire d'impression sous Mac OS X » à la page 40

- 2 Cliquez sur le bouton **EPSON Status Monitor**. La fenêtre EPSON Status Monitor s'affiche.



### Remarque :

- Le graphique affiche l'état de la cartouche d'encre lors de la première ouverture de l'application EPSON Status Monitor. Pour actualiser l'état de la cartouche d'encre, cliquez sur **Update (Mise à jour)**.
- Epson ne peut garantir la qualité ou la fiabilité des encres non d'origine. Si des encres non d'origine sont installées, il est possible que leur état ne s'affiche pas.
- Lorsque vous imprimez en monochrome ou en niveaux de gris, les encres couleur au lieu de l'encre noire peuvent être utilisées en fonction du paramètre de type de papier ou de qualité d'impression. Ceci est dû au fait que plusieurs encres couleur sont utilisées pour créer du noir.
- Les niveaux d'encre affichés sont approximatifs.

## Utilisation du panneau de contrôle

- 1 Passez en mode **Setup**.
- 2 Sélectionnez **Niv. encre**.

## Remplacement de consommables

**Remarque :**

Les niveaux d'encre affichés sont approximatifs.

---

## Précautions relatives au remplacement des cartouches d'encre

Veillez lire l'intégralité des consignes données dans cette section avant de remplacer les cartouches d'encre.

- Nous recommandons de stocker les cartouches d'encre à une température ambiante normale et de les utiliser avant la date d'expiration indiquée sur l'emballage de la cartouche.
- Pour obtenir des résultats d'impression optimaux, utilisez la cartouche d'encre dans les six mois après installation.
- Si vous déplacez des cartouches d'encre d'un endroit froid vers un endroit chaud, laissez-la se conditionner à la température de la pièce pendant plus de quatre heures avant d'utiliser la cartouche d'encre.
- Les cartouches d'encre peuvent contenir des matériaux recyclés. Cela n'affecte cependant pas le fonctionnement ou les performances du produit.
- Ne faites pas tomber ni ne heurtez des objets durs, faute de quoi de l'encre risque de fuir.
- Cette imprimante utilise des cartouches d'encre munies d'une puce électronique qui surveille la quantité d'encre utilisée par chaque cartouche. Les cartouches peuvent être utilisées même si elles ont été retirées, puis réinsérées.
- Si vous devez retirer temporairement une cartouche d'encre, veillez à protéger la zone d'alimentation en encre de la saleté et de la poussière. Stockez la cartouche d'encre dans le même environnement que l'imprimante.
- Ne mettez jamais l'imprimante hors tension pendant le chargement d'encre initial. L'encre peut ne pas être remplie et l'imprimante peut ainsi ne pas être en mesure d'imprimer.
- La valve du port d'alimentation en encre est conçue pour éviter toute fuite. Il est toutefois recommandé de manipuler les cartouches avec précaution. Ne touchez pas au port d'alimentation en encre de la cartouche, ni à la zone qui l'entoure.
- Pour une efficacité optimale, ne retirez une cartouche que lorsque vous êtes prêt à la remplacer. Il est possible que les cartouches d'encre dont le niveau est faible ne puissent pas être utilisées lorsqu'elles sont réinsérées.
- La garantie Epson ne pourra s'appliquer si votre imprimante est détériorée par suite de l'utilisation de produits non fabriqués par Epson. En outre, les produits non fabriqués par Epson peuvent entraîner un fonctionnement imprévisible au niveau de l'imprimante.
- Conservez les cartouches hors de portée des enfants. Ne les laissez pas manipuler les cartouches ou en boire le contenu.
- Manipulez les cartouches d'encre usagées avec précaution, le port d'alimentation en encre pouvant être légèrement taché d'encre. En cas de contact de l'encre avec la peau, nettoyez énergiquement la région à l'eau et au savon. En cas de contact avec les yeux, rincez-les abondamment avec de l'eau. Si une gêne ou des problèmes de vision subsistent après un nettoyage approfondi, consultez immédiatement un médecin.

## Remplacement de consommables

- ❑ Nous vous recommandons d'utiliser des cartouches d'origine Epson. Epson ne peut garantir la qualité ou la fiabilité des encres non d'origine. La garantie Epson ne pourra s'appliquer si votre imprimante est détériorée par suite de l'utilisation de cartouches d'encre non d'origine. En outre, les produits non fabriqués par Epson peuvent entraîner un fonctionnement imprévisible au niveau de l'imprimante. Il est possible que les informations relatives aux encres non d'origine ne soient pas affichées. De même, l'utilisation d'encres non d'origine est enregistrée et peut éventuellement servir dans le cadre de l'assistance.
- ❑ Laissez l'ancienne cartouche dans cette imprimante tant que vous n'avez pas de cartouche de rechange sinon l'encre présente dans les buses de la tête d'impression risque de sécher.
- ❑ Vous ne pouvez pas imprimer lorsqu'une cartouche d'encre est épuisée, même si les autres cartouches contiennent toujours de l'encre. Avant d'imprimer, remplacez la cartouche épuisée.
- ❑ Ne mettez jamais l'imprimante hors tension pendant le remplacement de la cartouche d'encre. Vous pourriez alors endommager la puce de circuit intégré de la cartouche d'encre et l'imprimante pourrait ne pas imprimer correctement.
- ❑ Afin d'obtenir une qualité d'impression optimale et de protéger la tête d'impression, il reste encore une réserve d'encre à la quantité variable dans la cartouche lorsque l'imprimante indique qu'il est temps de remplacer la cartouche. Les rendements indiqués n'incluent pas cette réserve d'encre.

---

## Remplacement d'une cartouche d'encre

Lorsque des cartouches d'encre n'ont presque plus d'encre ou sont épuisées, un message s'affiche sur votre ordinateur ou le panneau de contrôle.

- 1** Ouvrez le capot avant.
- 2** Appuyez sur la cartouche d'encre que vous souhaitez remplacer, puis prenez la poignée de la cartouche pour la retirer de l'imprimante. Mettez la cartouche usagée au rebut de manière appropriée. Ne conservez pas la cartouche usagée et ne tentez pas de la remplir.

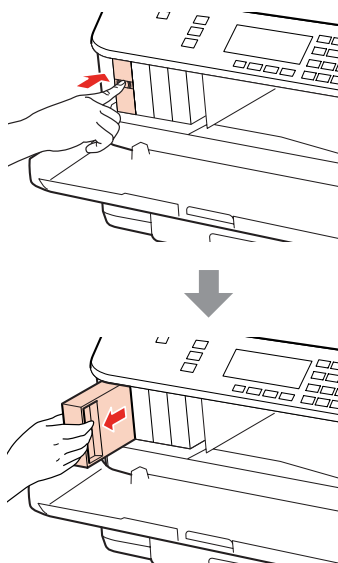

## Remplacement de consommables

### Remarque :

- ❑ L'illustration montre le remplacement de la cartouche d'encre noire. Remplacez la cartouche correspondant à votre cas.
- ❑ Les cartouches d'encre retirées peuvent être maculées d'encre autour de l'orifice d'alimentation en encre. Veillez donc à ne pas mettre d'encre sur la zone qui l'entoure pendant le remplacement des cartouches.

3

Retirez la cartouche d'encre de remplacement de son emballage. Ne touchez pas à la puce de couleur verte située sur le côté de la cartouche. Cela pourrait perturber le fonctionnement normal et l'impression.

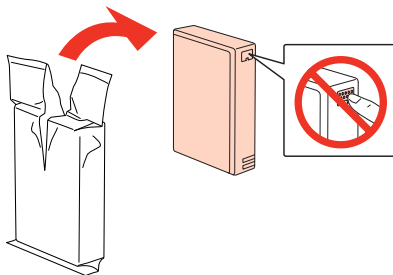

### Remarque :

Ne secouez pas une cartouche d'encre usagée car elle peut fuir.

4

Retournez horizontalement la cartouche d'encre 15 fois pendant 5 secondes par mouvements de 5 cm environ comme illustré ci-dessous.



5

Placez la cartouche d'encre dans le porte-cartouche. Appuyez sur la cartouche jusqu'à ce qu'elle s'enclenche, puis fermez le capot avant.

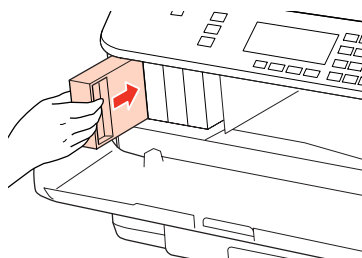

### Remarque :

Le voyant d'alimentation clignote pendant le chargement d'encre de l'imprimante. Ne mettez pas l'imprimante hors tension pendant le chargement d'encre. Vous ne pourrez peut-être pas imprimer si le chargement d'encre est incomplet.

Le remplacement de la cartouche d'encre est terminé. L'imprimante reprend son état précédent.



## Remplacement de consommables

# Boîtier de maintenance

---

## Vérification de l'état du boîtier de maintenance

L'état du boîtier de maintenance apparaît dans le même écran que l'état de la cartouche d'encre. Vous pouvez vérifier l'état à l'aide du logiciel de l'imprimante ou du panneau de contrôle.

➔ « Vérification de l'état de la cartouche d'encre » à la page 139

---

## Précautions de manipulation

Veillez lire l'intégralité des consignes données dans cette section avant de remplacer le boîtier de maintenance.

- Nous vous recommandons d'utiliser un boîtier de maintenance d'origine Epson. La garantie Epson ne pourra s'appliquer si votre imprimante est détériorée par suite de l'utilisation d'un boîtier de maintenance non d'origine. En outre, les produits non fabriqués par Epson peuvent entraîner un fonctionnement imprévisible au niveau de l'imprimante. Epson ne peut garantir la qualité ou la fiabilité d'un boîtier de maintenance non d'origine.
- Ne démontez pas le boîtier de maintenance.
- Ne touchez pas à la puce de circuit intégré de couleur verte située sur le côté du boîtier de maintenance.
- Tenez hors de portée des enfants et ne buvez pas l'encre.
- N'inclinez pas le boîtier de maintenance usagé tant qu'il n'est pas placé dans la pochette en plastique fournie.
- Ne réutilisez pas un boîtier de maintenance retiré et non réinséré pendant une période prolongée.
- Maintenez le boîtier de maintenance à l'écart de la lumière directe du soleil.

---

## Remplacement d'un boîtier de maintenance

Pour remplacer le boîtier de maintenance, procédez comme suit.

- 1** Vérifiez que le produit ne présente de fuite d'encre.
- 2** Retirez le boîtier de maintenance de remplacement de l'emballage.

**Remarque :**

*Ne touchez pas à la puce de couleur verte située sur le côté du boîtier. Cela pourrait perturber le fonctionnement normal.*

- 3** Appuyez sur les boutons des deux côtés de l'unité arrière simultanément, puis retirez l'unité.

## Remplacement de consommables

- 4** Placez votre main sur la poignée du boîtier de maintenance, puis retirez le boîtier.

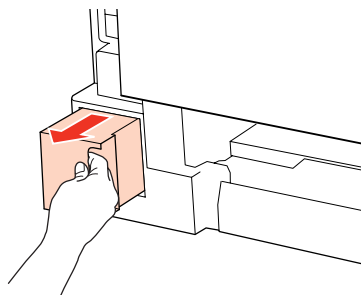

**Remarque :**

*En cas de contact de l'encre avec les mains, nettoyez-les énergiquement à l'eau et au savon. En cas de contact avec les yeux, rincez-les abondamment avec de l'eau.*

- 5** Insérez le boîtier de maintenance usagé dans la pochette en plastique fournie avec le boîtier de remplacement, puis mettez-le au rebut de manière appropriée.

**Remarque :**

*N'inclinez pas le boîtier de maintenance usagé tant qu'il n'est pas dans la pochette en plastique fermée hermétiquement.*

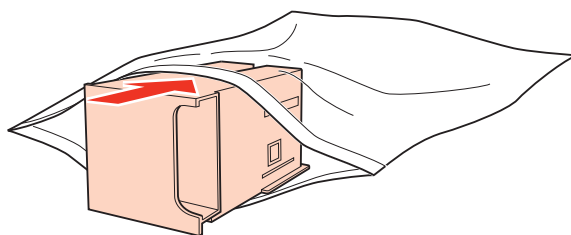

- 6** Insérez le boîtier de maintenance aussi profondément que possible.

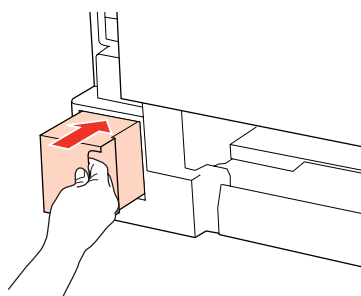

- 7** Appuyez sur les boutons des deux côtés de l'unité arrière simultanément, puis remettez l'unité en place.

- 8** Appuyez sur **OK**.

Le remplacement du boîtier de maintenance est terminé.

---

# Entretien de l'imprimante et du logiciel

---

## Vérification des buses de la tête d'impression

S'il vous semble que l'impression devient pâle ou qu'elle manque des points, vous pourrez identifier la source du problème en effectuant une vérification des buses de la tête d'impression.

Vous pouvez vérifier les buses de la tête d'impression depuis l'ordinateur, à l'aide de l'utilitaire Nozzle Check (Vérification des buses), ou depuis l'imprimante, à l'aide des touches.

---

### Utilisation de l'utilitaire Nozzle Check (Vérification des buses) sous Windows

Procédez comme suit pour utiliser l'utilitaire Nozzle Check (Vérification des buses).

- 1 Assurez-vous que l'écran LCD n'affiche pas d'avertissements ou d'erreurs.
- 2 Assurez-vous que du papier de format A4 est chargé dans le bac polyvalent arrière ou l'unité papier.
- 3 Cliquez avec le bouton droit sur l'icône en forme d'imprimante dans la barre des tâches, puis sélectionnez **Nozzle Check (Vérification des buses)**.

Si l'icône en forme d'imprimante ne s'affiche pas, reportez-vous à la section suivante pour l'ajouter.

➔ « À partir de l'icône de raccourci de la barre des tâches » à la page 40

- 4 Suivez les instructions qui s'affichent à l'écran.

---

### Utilisation de l'utilitaire Nozzle Check (Vérification des buses) sous Mac OS X

Procédez comme suit pour utiliser l'utilitaire Nozzle Check (Vérification des buses).

- 1 Assurez-vous que l'écran LCD n'affiche pas d'avertissements ou d'erreurs.
- 2 Assurez-vous que du papier de format A4 est chargé dans le bac polyvalent arrière ou le bac à papier.
- 3 Accédez à la boîte de dialogue Epson Printer Utility 4.  
➔ « Accès au gestionnaire d'impression sous Mac OS X » à la page 40
- 4 Cliquez sur le bouton **Nozzle Check (Vérification des buses)**.

## Entretien de l'imprimante et du logiciel

- 5 Suivez les instructions qui s'affichent à l'écran.

### Utilisation du panneau de contrôle

Procédez comme suit pour vérifier les buses de la tête d'impression à l'aide du panneau de contrôle de l'imprimante.

Utilisez la touche ◀, ▶, ▲ ou ▼ pour modifier la vue de l'écran LCD afin de rechercher le menu, l'élément de paramétrage ou l'option auquel vous souhaitez accéder.

- 1 Assurez-vous que du papier de format A4 est chargé dans l'unité papier.
- 2 Appuyez sur **Setup**.
- 3 Sélectionnez **Maintenance**.
- 4 Sélectionnez **Vérif. des buses**.
- 5 Appuyez sur l'une des touches **Start** pour imprimer le motif de vérification des buses.
- 6 Sélectionnez **Vérif. buses terminé**.

Vous trouverez ci-dessous deux exemples de motifs de vérification des buses.

Comparez la qualité de la page de vérification imprimée avec l'exemple illustré ci-dessous. Si vous ne rencontrez aucun problème de qualité d'impression, des écarts ou des segments manquants dans les lignes de contrôle, cela signifie que la tête d'impression est correcte.

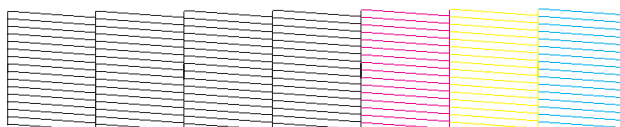

Si aucun segment des lignes imprimées ne manque, comme illustré ci-dessous, cela peut indiquer une buse d'encre obstruée ou une tête d'impression mal alignée.

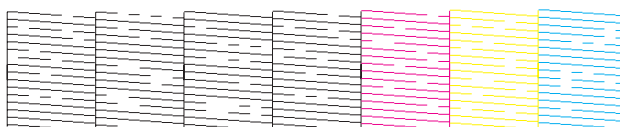

- ➔ « Nettoyage de la tête d'impression » à la page 149
- ➔ « Alignement de la tête d'impression » à la page 151

## Entretien de l'imprimante et du logiciel

## Nettoyage de la tête d'impression

S'il vous semble que l'impression pâlit ou qu'il manque des points, il peut être utile de nettoyer la tête d'impression afin d'assurer une bonne diffusion de l'encre.

Vous pouvez nettoyer la tête d'impression depuis l'ordinateur, à l'aide de l'utilitaire Head Cleaning (Nettoyage des têtes) du pilote d'impression, ou depuis l'imprimante, à l'aide des touches.

**Remarque :**

- Procédez à une vérification des buses pour identifier la ou les couleurs qui présentent des défauts. Cela vous permet de sélectionner ensuite la ou les couleurs adaptées pour la fonction de nettoyage de la tête.
  - ➔ « [Vérification des buses de la tête d'impression](#) » à la page 147
- Il est possible que de l'encre noire soit utilisée lors de l'impression d'images en couleur.
- Le nettoyage de la tête d'impression utilise de l'encre de certaines cartouches. Par conséquent, n'effectuez cette opération que si la qualité diminue (si l'impression est floue ou si les couleurs sont incorrectes ou absentes, par exemple).
- Lorsque le niveau d'encre est faible, il se peut que vous ne puissiez pas nettoyer la tête d'impression. Lorsque la cartouche d'encre est vide, vous ne pouvez pas nettoyer la tête d'impression. Commencez par remplacer la cartouche d'encre adaptée.

## Utilisation de l'utilitaire Head Cleaning (Nettoyage des têtes) sous Windows

Procédez comme suit pour nettoyer la tête d'impression à l'aide de l'utilitaire Head Cleaning (Nettoyage des têtes).

- 1** Assurez-vous que l'écran LCD n'affiche pas d'avertissements ou d'erreurs.
- 2** Cliquez avec le bouton droit sur l'icône en forme d'imprimante dans la barre des tâches, puis sélectionnez **Head Cleaning (Nettoyage des têtes)**.
 

Si l'icône en forme d'imprimante ne s'affiche pas, reportez-vous à la section suivante pour l'ajouter.

  - ➔ « [À partir de l'icône de raccourci de la barre des tâches](#) » à la page 40
- 3** Suivez les instructions qui s'affichent à l'écran.



**Important :**

N'ouvrez pas le capot avant ni ne mettez l'imprimante hors tension pendant le nettoyage des têtes.

**Remarque :**

- Nous vous recommandons d'imprimer régulièrement quelques pages afin de maintenir la qualité d'impression.
- Si la qualité de l'impression ne s'améliore pas, vérifiez que la couleur sélectionnée correspond aux résultats de la vérification des buses.

## Entretien de l'imprimante et du logiciel

### **Remarque pour les imprimantes avec fonction télécopie uniquement :**

Si la qualité d'impression ne s'est pas améliorée après avoir répété cette procédure environ quatre fois, laissez l'imprimante sous tension et attendez au moins six heures. Exécutez ensuite un autre test de vérification des buses, ainsi qu'un nouveau nettoyage de la tête, si nécessaire. Si la qualité d'impression ne s'améliore pas, contactez l'assistance Epson.

### **Remarque pour les imprimantes sans fonction télécopie uniquement :**

Si la qualité d'impression ne s'est pas améliorée après avoir répété cette procédure environ quatre fois, mettez l'imprimante hors tension et attendez au moins six heures. Exécutez ensuite un autre test de vérification des buses, ainsi qu'un nouveau nettoyage de la tête, si nécessaire. Si la qualité d'impression ne s'améliore pas, contactez l'assistance Epson.

## Utilisation de l'utilitaire Head Cleaning (Nettoyage des têtes) sous Mac OS X

Procédez comme suit pour nettoyer la tête d'impression à l'aide de l'utilitaire Head Cleaning (Nettoyage des têtes).

- 1 Assurez-vous que l'écran LCD n'affiche pas d'avertissements ou d'erreurs.
- 2 Accédez à Epson Printer Utility 4.  
 ➔ « [Accès au gestionnaire d'impression sous Mac OS X](#) » à la page 40
- 3 Cliquez sur le bouton **Head Cleaning (Nettoyage des têtes)**.
- 4 Suivez les instructions qui s'affichent à l'écran.



### **Important :**

N'ouvrez pas le capot avant ni ne mettez l'imprimante hors tension pendant le nettoyage des têtes.

### **Remarque :**

- Nous vous recommandons d'imprimer régulièrement quelques pages afin de maintenir la qualité d'impression.
- Si la qualité de l'impression ne s'améliore pas, vérifiez que la couleur sélectionnée correspond aux résultats de la vérification des buses.

### **Remarque pour les imprimantes avec fonction télécopie uniquement :**

Si la qualité d'impression ne s'est pas améliorée après avoir répété cette procédure environ quatre fois, laissez l'imprimante sous tension et attendez au moins six heures. Exécutez ensuite un autre test de vérification des buses, ainsi qu'un nouveau nettoyage de la tête, si nécessaire. Si la qualité d'impression ne s'améliore pas, contactez l'assistance Epson.

### **Remarque pour les imprimantes sans fonction télécopie uniquement :**



Si la qualité d'impression ne s'est pas améliorée après avoir répété cette procédure environ quatre fois, mettez l'imprimante hors tension et attendez au moins six heures. Exécutez ensuite un autre test de vérification des buses, ainsi qu'un nouveau nettoyage de la tête, si nécessaire. Si la qualité d'impression ne s'améliore pas, contactez l'assistance Epson.

## Entretien de l'imprimante et du logiciel

### Utilisation du panneau de contrôle

Procédez comme suit pour nettoyer la tête d'impression à l'aide du panneau de contrôle de l'imprimante.

Utilisez la touche ◀, ▶, ▲ ou ▼ pour modifier la vue de l'écran LCD afin de rechercher le menu, l'élément de paramétrage ou l'option auquel vous souhaitez accéder.

- 1 Appuyez sur  **Setup**.
- 2 Sélectionnez **Maintenance**.
- 3 Sélectionnez **Nettoy. tête**.
- 4 Appuyez sur **OK**.
- 5 Sélectionnez un élément et appuyez sur la touche  **Start** si nécessaire.

**Remarque :**

Sélectionnez la couleur indiquant un défaut dans le résultat de la vérification des buses.

- 6 Sélectionnez **Terminer nettoyage** ou **Terminer nettoyage tête**.

**Remarque :**

- Nous vous recommandons d'imprimer régulièrement quelques pages afin de maintenir la qualité d'impression.
- Si la qualité de l'impression ne s'améliore pas, vérifiez que la couleur sélectionnée correspond aux résultats de la vérification des buses.

**Remarque pour les imprimantes avec fonction télécopie uniquement :**

Si la qualité d'impression ne s'est pas améliorée après avoir répété cette procédure environ quatre fois, laissez l'imprimante sous tension et attendez au moins six heures. Exécutez ensuite un autre test de vérification des buses, ainsi qu'un nouveau nettoyage de la tête, si nécessaire. Si la qualité d'impression ne s'améliore pas, contactez l'assistance Epson.

**Remarque pour les imprimantes sans fonction télécopie uniquement :**

Si la qualité d'impression ne s'est pas améliorée après avoir répété cette procédure environ quatre fois, mettez l'imprimante hors tension et attendez au moins six heures. Exécutez ensuite un autre test de vérification des buses, ainsi qu'un nouveau nettoyage de la tête, si nécessaire. Si la qualité d'impression ne s'améliore pas, contactez l'assistance Epson.

### Alignement de la tête d'impression

Si vous remarquez un décalage des lignes verticales ou l'apparition de bandes horizontales, faites appel à l'utilitaire Print Head Alignment (Alignement des têtes) du pilote d'impression ou utilisez les touches de l'imprimante pour résoudre le problème.

## Entretien de l'imprimante et du logiciel

Reportez-vous à la section appropriée ci-dessous.

**Remarque :**

N'appuyez pas sur  Annul. pour annuler l'impression d'un motif de contrôle lancée avec l'utilitaire Print Head Alignment (Alignement des têtes).

---

### Utilisation de l'utilitaire Print Head Alignment (Alignement des têtes) sous Windows

Procédez comme suit pour aligner la tête d'impression à l'aide de l'utilitaire Print Head Alignment (Alignement des têtes).

- 1 Assurez-vous que l'écran LCD n'affiche pas d'avertissements ou d'erreurs.
- 2 Assurez-vous que du papier de format A4 est chargé dans l'unité papier 1.
- 3 Cliquez avec le bouton droit sur l'icône en forme d'imprimante dans la barre des tâches, puis sélectionnez **Print Head Alignment (Alignement des têtes)**.

Si l'icône en forme d'imprimante ne s'affiche pas, reportez-vous à la section suivante pour l'ajouter.

➔ « À partir de l'icône de raccourci de la barre des tâches » à la page 40

- 4 Suivez les instructions qui s'affichent pour aligner la tête d'impression.

---

### Utilisation de l'utilitaire Print Head Alignment (Alignement des têtes) sous Mac OS X

Procédez comme suit pour aligner la tête d'impression à l'aide de l'utilitaire Print Head Alignment (Alignement des têtes).

- 1 Assurez-vous que l'écran LCD n'affiche pas d'avertissements ou d'erreurs.
- 2 Assurez-vous que du papier de format A4 est chargé dans le bac à papier 1.
- 3 Accédez à la boîte de dialogue Epson Printer Utility 4.  
➔ « Accès au gestionnaire d'impression sous Mac OS X » à la page 40
- 4 Cliquez sur le bouton **Print Head Alignment (Alignement des têtes)**.
- 5 Suivez les instructions qui s'affichent pour aligner la tête d'impression.



## Entretien de l'imprimante et du logiciel

### Utilisation du panneau de contrôle

Procédez comme suit pour aligner la tête d'impression à l'aide du panneau de contrôle de l'imprimante.

Utilisez la touche ◀, ▶, ▲ ou ▼ pour modifier la vue de l'écran LCD afin de rechercher le menu, l'élément de paramétrage ou l'option auquel vous souhaitez accéder.

- 1 Assurez-vous que du papier de format A4 est chargé dans l'unité papier 1.
- 2 Appuyez sur **Setup**.
- 3 Sélectionnez **Maintenance**.
- 4 Sélectionnez **Alignement tête**.
- 5 Appuyez sur l'une des touches **Start** pour imprimer les motifs.
- 6 Sélectionnez le motif le plus plein.

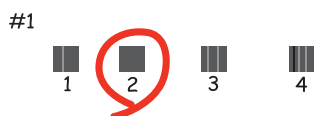

- 7 Entrez le numéro de motif pour #1.
- 8 Répétez l'étape 7 pour tous les motifs.
- 9 Terminez l'alignement de la tête d'impression.

### Définition/modification de l'heure et de la région

Procédez comme suit pour définir l'heure et la région à l'aide du panneau de contrôle de l'imprimante.

Utilisez la touche ◀, ▶, ▲ ou ▼ pour modifier la vue de l'écran LCD afin de rechercher le menu, l'élément de paramétrage ou l'option auquel vous souhaitez accéder.

- 1 Appuyez sur **Setup**.
- 2 Sélectionnez **Config imprimante**.

## Entretien de l'imprimante et du logiciel

**3** Sélectionnez **Date/Heure**.

**4** Sélectionnez le format de date.

**5** Définissez la date.

**6** Sélectionnez le format d'heure.

**7** Définissez l'heure.

**Remarque :**

Pour sélectionner l'heure d'été, définissez **Heure d'été** sur **Oui**.

➔ « [Liste des menus du mode de configuration](#) » à la page 125

**8** Sélectionnez **Pays/région**.

**9** Sélectionnez la région.

**10** Sélectionnez **Oui**.

**Remarque :**

L'horloge peut être réinitialisée lorsque vous laissez le produit hors tension pendant une période prolongée. Vérifiez l'horloge lorsque vous remettez le produit sous tension.

## Définition des paramètres d'imprimante

Si vous avez installé le pilote d'impression, vous pouvez définir divers paramètres d'imprimante depuis votre ordinateur à l'aide de l'utilitaire de configuration.

**Remarque :**

Pour les modèles PS3/PCL, vous devez télécharger le logiciel sur le site Web Epson.

---

## Power Off Timer (Mise en veille programmable) Paramétrage

**Remarque :**

- Cette option est uniquement disponible pour les imprimantes sans fonction télécopie.
- Ce paramètre peut également être défini à l'aide du panneau de contrôle de l'imprimante.
  - ➔ « [Mettre minuteur hors tension](#) » à la page 124

## Entretien de l'imprimante et du logiciel

L'imprimante est mise automatiquement hors tension si aucune opération n'est effectuée pendant la période définie après passage en mode veille.

Vous pouvez régler la durée avant application de la fonction de gestion de l'énergie. Une augmentation affecte l'efficacité énergétique du produit. Prenez en compte l'environnement avant d'apporter une modification.

Procédez comme suit pour régler la durée.

### Pour Windows

- 1 **Windows 7** : cliquez sur le bouton Démarrer, sélectionnez **Périphériques et imprimantes**, puis cliquez avec le bouton droit de la souris sur l'imprimante et sélectionnez **Propriétés de l'imprimante**.  
  
**Windows Vista et Windows Server 2008** : cliquez sur le bouton Démarrer, sélectionnez **Panneau de configuration**, puis sélectionnez **Imprimante** dans la catégorie **Matériel et audio**. Cliquez ensuite avec le bouton droit de la souris sur l'imprimante et sélectionnez **Propriétés**.  
  
**Windows XP et Windows Server 2003** : cliquez sur **Démarrer, Panneau de configuration**, puis sur **Imprimantes et télécopieurs**. Cliquez ensuite avec le bouton droit de la souris sur l'imprimante et sélectionnez **Propriétés**.
- 2 Cliquez sur l'onglet **Optional Settings (Paramètres optionnels)**, puis cliquez sur le bouton **Printer Settings (Paramètres imprimante)**.
- 3 Sélectionnez **Off (Non), 2h, 4h, 8h** ou **12h** pour le paramètre Power Off Timer (Mise en veille programmable).
- 4 Cliquez sur le bouton **Apply (Appliquer)**.

### Pour Mac OS X

- 1 Accédez à la boîte de dialogue Epson Printer Utility 4.  
➔ « [Accès au gestionnaire d'impression sous Mac OS X](#) » à la page 40
- 2 Cliquez sur le bouton **Printer Settings (Paramètres imprimante)**. L'écran Printer Settings (Paramètres imprimante) s'affiche.
- 3 Sélectionnez **Off (Non), 2h, 4h, 8h** ou **12h** pour le paramètre Power Off Timer (Mise en veille programmable).
- 4 Cliquez sur le bouton **Apply (Appliquer)**.

---

## Paper Size Loaded (Format du papier chargé) Paramètre

**Remarque :**

Ce paramètre peut également être défini à l'aide du panneau de contrôle de l'imprimante

➔ « [Format du papier chargé](#) » à la page 124

Procédez comme suit pour définir le format du papier devant être chargé dans le bac polyvalent arrière et dans la ou les unités.

## Entretien de l'imprimante et du logiciel

Lorsque ce paramètre est défini, vous ne devez pas sélectionner l'alimentation du papier à chaque impression.

### Pour Windows

- 1 **Windows 7** : cliquez sur le bouton Démarrer, sélectionnez **Périphériques et imprimantes**, puis cliquez avec le bouton droit de la souris sur l'imprimante et sélectionnez **Propriétés de l'imprimante**.  
  
**Windows Vista et Windows Server 2008** : cliquez sur le bouton Démarrer, sélectionnez **Panneau de configuration**, puis sélectionnez **Imprimante** dans la catégorie **Matériel et audio**. Cliquez ensuite avec le bouton droit de la souris sur l'imprimante et sélectionnez **Propriétés**.  
  
**Windows XP et Windows Server 2003** : cliquez sur **Démarrer**, **Panneau de configuration**, puis sur **Imprimantes et télécopieurs**. Cliquez ensuite avec le bouton droit de la souris sur l'imprimante et sélectionnez **Propriétés**.
- 2 Cliquez sur l'onglet **Optional Settings (Paramètres optionnels)**, puis cliquez sur le bouton **Printer Settings (Paramètres imprimante)**.
- 3 Sélectionnez le format de papier pour chaque alimentation en papier dans Paper Size Loaded (Format du papier chargé).
- 4 Cliquez sur le bouton **Apply (Appliquer)**.

### Pour Mac OS X

- 1 Accédez à la boîte de dialogue Epson Printer Utility 4.  
➔ « [Accès au gestionnaire d'impression sous Mac OS X](#) » à la page 40
- 2 Cliquez sur le bouton **Printer Settings (Paramètres imprimante)**. L'écran Printer Settings (Paramètres imprimante) s'affiche.
- 3 Sélectionnez le format de papier pour chaque alimentation en papier dans Paper Size Loaded (Format du papier chargé).
- 4 Cliquez sur le bouton **Apply (Appliquer)**.

## Nettoyage de l'imprimante

---

### Nettoyage de la partie extérieure de l'imprimante

Afin de garantir le fonctionnement optimal de l'imprimante, nettoyez-la soigneusement plusieurs fois par an en respectant les instructions suivantes.



**Important :**

*Ne nettoyez jamais l'imprimante à l'aide d'alcool ou de diluants. Ces produits chimiques peuvent endommager l'imprimante.*

## Entretien de l'imprimante et du logiciel

- ❑ Nettoyez l'écran LCD/le panneau de contrôle à l'aide d'un chiffon doux, sec et propre. N'utilisez pas de produits nettoyants liquides ou chimiques.
- ❑ Nettoyez la surface de la vitre d'exposition à l'aide d'un chiffon doux, sec et propre.

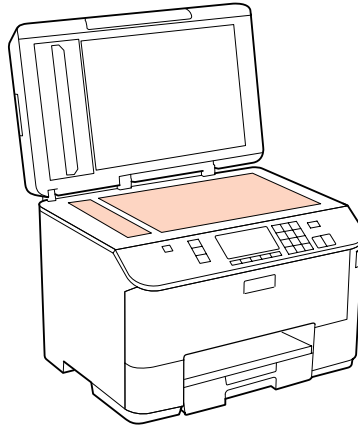

- ❑ Si la surface de la vitre est tachée avec de la graisse ou autre substance difficile à ôter, retirez la tache à l'aide d'une faible quantité de produit nettoyant pour les vitres et d'un chiffon doux. Essayez l'excédent de liquide.
- ❑ Ouvrez le capot du chargeur automatique de documents et nettoyez le rouleau et l'intérieur du chargeur automatique de documents à l'aide d'un chiffon doux, sec et propre (imprimante avec chargeur automatiquement de documents uniquement).

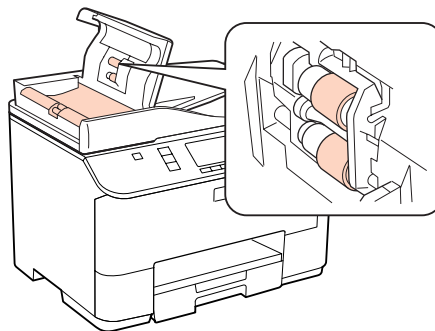

- ❑ N'appuyez pas fortement sur la surface de la vitre d'exposition.
- ❑ Veillez à ne pas rayer ou endommager la surface de la vitre d'exposition. De même, ne la nettoyez pas à l'aide d'une brosse dure ou abrasive. Si la surface de la vitre est endommagée, la qualité de numérisation risque de baisser.

**Remarque pour les imprimantes sans fonction télécopie uniquement :**

Fermez le bac polyvalent arrière et le bac de sortie lorsque vous n'utilisez pas l'imprimante afin de la protéger contre la poussière.

## Nettoyage de la partie intérieure de l'imprimante

Afin de préserver la qualité optimale des impressions, procédez comme suit pour nettoyer le rouleau situé à l'intérieur.

## Entretien de l'imprimante et du logiciel



### Avertissement :

Veillez à ne pas toucher les pièces situées à l'intérieur de l'imprimante.



### Important :

- Veillez à éloigner les composants électroniques de l'eau.
- Ne vaporisez pas de produits lubrifiants à l'intérieur de l'imprimante.
- Les graisses non adaptées peuvent endommager le mécanisme. Contactez votre revendeur ou un technicien qualifié si vous pensez qu'une lubrification est nécessaire.

1

Assurez-vous que l'écran LCD n'affiche pas d'avertissements ou d'erreurs.

2

Chargez plusieurs feuilles de papier ordinaire A4.

3

Appuyez sur la touche  **Copy**.

4

Appuyez sur l'une des touches  **Start** pour réaliser une copie sans placer aucun document sur la vitre d'exposition.

5

Répétez l'étape 4 jusqu'à ce que le papier ne soit plus taché d'encre.

## Transport de l'imprimante

Si vous déplacez l'imprimante sur une certaine distance, placez-la dans son carton d'origine ou un carton de taille similaire en vue du transport.



### Important :

- Lors du stockage ou du transport de l'imprimante, évitez de l'incliner, de la placer verticalement ou de la renverser, faute de quoi de l'encre risque de fuir.
- Laissez les cartouches d'encre installées. Le retrait des cartouches peut assécher la tête d'impression et empêcher le bon fonctionnement de l'imprimante.

1

Assurez-vous que l'imprimante est hors tension.

2

Débranchez le cordon d'alimentation de la prise, puis déconnectez le câble USB de l'ordinateur. Déconnectez tous les autres câbles de l'imprimante.

3

Retirez le papier du bac polyvalent arrière.

## Entretien de l'imprimante et du logiciel

- 4** Repliez la protection du chargeur, puis fermez le guide papier et le bac de sortie.

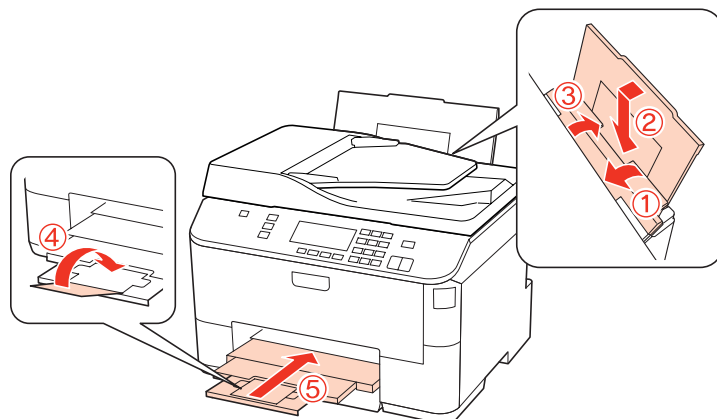

- 5** Retirez le papier présent dans le tiroir à papier et réinsérez le tiroir dans l'imprimante.

- 6** Remballage l'imprimante dans son carton à l'aide des matériaux de protection initialement fournis.

### Remarque :

- Maintenez l'imprimante bien droite pendant le transport.
- Veillez à retirer les matériaux de protection avant de réutiliser l'imprimante.

## Vérification et installation du logiciel

### Vérification du logiciel installé sur votre ordinateur

Pour utiliser les fonctions décrites dans ce Guide d'utilisation, vous devez installer le logiciel suivant.

- Epson Driver and Utilities (Pilote et utilitaires Epson)
- Epson Event Manager

Procédez comme suit pour vérifier que le logiciel est installé sur votre ordinateur.

#### Pour Windows

- 1** **Windows 7, Vista et Server 2008** : cliquez sur le bouton Démarrer et sélectionnez **Panneau de configuration**.

**Windows XP et Windows Server 2003** : cliquez sur **Démarrer** et sélectionnez **Panneau de configuration**.

- 2** **Windows 7, Vista et Server 2008** : cliquez sur **Désinstaller un programme** dans la catégorie Programmes.

**Windows XP** : Double-cliquez sur l'icône **Ajout ou suppression de programmes**.

**Windows Server 2003** : cliquez sur l'icône **Ajout ou suppression de programmes**.

## Entretien de l'imprimante et du logiciel

- 3 Vérifiez la liste des logiciels actuellement installés.

### Pour Mac OS X

- 1 Double-cliquez sur **Macintosh HD**.
- 2 Double-cliquez sur le dossier **Epson Software** dans le dossier Applications et vérifiez son contenu.

**Remarque :**

- Le dossier Applications contient les logiciels fournis par des tiers.
- Pour vérifier que le pilote d'impression est installé, cliquez sur **Préférences Système** dans le menu Apple, puis cliquez sur **Imprimantes et fax**. Recherchez ensuite votre produit dans la liste Imprimantes.

---

## Installation du logiciel

Insérez le disque des logiciels fournis avec votre imprimante et sélectionnez le logiciel que vous souhaitez installer dans l'écran Software Select (Sélection des logiciels).

## Désinstallation du logiciel

Il est possible que vous deviez désinstaller et réinstaller le logiciel de l'imprimante dans le cadre de la résolution de certains problèmes ou de la mise à niveau du système d'exploitation.

---

### Pour Windows

**Remarque :**

- Sous Windows 7, Vista et Server 2008, vous devez vous connecter en tant qu'utilisateur disposant d'un compte administrateur et d'un mot de passe.
- Sous Windows XP et Server 2003, vous devez vous connecter à un compte Administrateur de l'ordinateur.

- 1 Mettez le produit hors tension.
- 2 Déconnectez de votre ordinateur le câble d'interface du produit.
- 3 Procédez d'une des manières suivantes.

**Windows 7, Vista et Server 2008 :** cliquez sur le bouton Démarrer et sélectionnez **Panneau de configuration**.

**Windows XP et Windows Server 2003 :** cliquez sur **Démarrer** et sélectionnez **Panneau de configuration**.



## Entretien de l'imprimante et du logiciel

**4** Procédez d'une des manières suivantes.

**Windows 7, Vista et Server 2008** : cliquez sur **Désinstaller un programme** dans la catégorie Programmes.

**Windows XP** : Double-cliquez sur l'icône **Ajout ou suppression de programmes**.

**Windows Server 2003** : cliquez sur l'icône **Ajout ou suppression de programmes**.

**5** Sélectionnez le logiciel que vous souhaitez désinstaller, le pilote de votre produit par exemple, et l'application dans la liste qui s'affiche.

**6** Procédez d'une des manières suivantes.

**Windows 7 et Server 2008** : cliquez sur **Désinstaller/Modifier** ou sur **Désinstaller**.

**Windows Vista** : cliquez sur **Désinstaller/Modifier** ou sur **Désinstaller**, puis cliquez sur **Continuer** dans la fenêtre Contrôle de compte d'utilisateur.

**Windows XP et Server 2003** : cliquez sur **Modifier/Supprimer** ou sur **Supprimer**.

**Remarque :**

*si vous choisissez de désinstaller le pilote d'impression de votre produit à l'étape 5, sélectionnez l'icône de votre produit, puis cliquez sur **OK**.*

**7** Lorsque la fenêtre de confirmation apparaît, cliquez sur **Yes (Oui)** ou sur **Next (Suivant)**.

**8** Suivez les instructions qui s'affichent à l'écran.

Dans certains cas, il est possible qu'un message vous demandant de redémarrer l'ordinateur s'affiche. Le cas échéant, veillez à sélectionner **Je veux redémarrer mon ordinateur maintenant** et cliquez sur **Terminer**.

---

## Pour Mac OS X

**Remarque :**

- Pour désinstaller le logiciel de votre imprimante, vous devez télécharger *Uninstall Center*.  
Accédez au site à l'adresse :  
<http://www.epson.com>  
Sélectionnez ensuite la section d'assistance de votre site Web Epson local.
- Pour désinstaller des applications, vous devez vous connecter à un compte Administrateur de l'ordinateur.  
Vous ne pouvez pas désinstaller des applications si vous êtes connecté en tant qu'utilisateur d'un compte limité.
- Selon l'application, il est possible que le programme d'installation et le programme de désinstallation soient deux programmes distincts.

**1** Quittez toutes les applications en cours d'exécution.

**2** Double-cliquez sur l'icône **Uninstall Center** dans le dossier Epson de votre disque dur Mac OS X.

## Entretien de l'imprimante et du logiciel

- 3 Activez les cases à cocher des logiciels que vous souhaitez désinstaller, le pilote de votre produit par exemple, et l'application dans la liste qui s'affiche.
- 4 Cliquez sur **Uninstall (Désinstaller)**.
- 5 Suivez les instructions qui s'affichent à l'écran.

Si le logiciel que vous souhaitez désinstaller n'apparaît pas dans la fenêtre Uninstall Center, double-cliquez sur le dossier **Applications** de votre disque dur Mac OS X, sélectionnez l'application que vous souhaitez désinstaller, puis faites-la glisser sur l'icône **Corbeille**.

**Remarque :**

*Si vous avez désinstallé le pilote d'impression et que le nom de votre produit apparaît toujours dans la fenêtre Imprimantes et fax, sélectionnez le nom de votre produit et cliquez sur le bouton - **supprimer**.*

## Dépannage de problèmes d'impression

# Dépannage de problèmes d'impression

## Diagnostic des problèmes

Deux étapes sont nécessaires au dépannage optimal des problèmes au niveau de l'imprimante : commencez par identifier le problème, puis appliquez des solutions adaptées jusqu'à ce que le problème soit résolu.

Les informations dont vous avez besoin pour diagnostiquer et résoudre la plupart des problèmes courants vous sont fournies par l'utilitaire de dépannage, le panneau de commande, Status Monitor ou en exécutant un contrôle de fonctionnement de l'imprimante. Reportez-vous à la section appropriée ci-dessous.

Si vous rencontrez un problème spécifique concernant la qualité d'impression, un problème d'impression non lié à la qualité, un problème d'alimentation du papier, ou encore si l'imprimante n'imprime pas du tout, reportez-vous à la section adaptée.

Pour résoudre un problème, il est possible que vous deviez annuler l'impression.

➔ [« Annulation d'une impression » à la page 47](#)

## Status monitor

En cas de problème pendant l'impression, un message d'erreur apparaît dans la fenêtre Status Monitor.

Si vous devez remplacer une cartouche d'encre ou un boîtier de maintenance, cliquez sur le bouton **How To (Comment faire)** de la fenêtre. Status Monitor vous guide pas à pas tout au long de la procédure de remplacement de la cartouche ou du boîtier de maintenance.

### **Remarque destinée aux utilisateurs de Windows :**

*Si EPSON Status Monitor 3 ne s'affiche pas, accédez au pilote d'impression, cliquez sur l'onglet **Maintenance (Utilitaire)**, puis sur le bouton **Extended Settings (Paramètres étendus)**. Dans la fenêtre **Extended Settings (Paramètres étendus)**, activez la case à cocher **Enable EPSON Status Monitor 3 (Activer EPSON Status Monitor 3)**.*

Pour vérifier l'état de chacune des cartouches d'encre, reportez-vous à l'une des sections suivantes :

➔ [« Utilisation de EPSON Status Monitor 3 » à la page 164](#) (Windows)

➔ [« Utilisation de EPSON Status Monitor » à la page 166](#) (Mac OS X)

## Exécution d'un contrôle de fonctionnement de l'imprimante

Si vous n'arrivez pas à déterminer la source du problème, l'exécution d'un contrôle de fonctionnement de l'imprimante peut vous aider à déterminer si le problème vient de l'imprimante ou de l'ordinateur.



Pour contrôler le fonctionnement de l'imprimante, procédez comme suit.

Utilisez la touche ◀, ▶, ▲ ou ▼ pour modifier la vue de l'écran LCD afin de rechercher le menu, l'élément de paramétrage ou l'option auquel vous souhaitez accéder.

1

Assurez-vous que l'imprimante est hors tension.

## Dépannage de problèmes d'impression

- 2 Assurez-vous que du papier de format A4 est chargé dans l'unité papier.
- 3 Appuyez sur la touche  pour mettre l'imprimante sous tension.
- 4 Appuyez sur  **Setup**.
- 5 Sélectionnez **Maintenance**.
- 6 Sélectionnez **Vérif. des buses**.
- 7 Appuyez sur l'une des touches  **Start** pour lancer la vérification des buses d'encre.

Une page de test, représentant un motif de vérification des buses, est imprimée. Si le motif présente des écarts, vous devez nettoyer la tête d'impression.

➔ [« Nettoyage de la tête d'impression » à la page 149](#)

- Si la page de test est imprimée, le problème est probablement occasionné par les paramètres du logiciel, le câble ou l'ordinateur. Il est également possible que le logiciel ne soit pas installé correctement. Désinstallez, puis réinstallez le logiciel.  
➔ [« Désinstallation du logiciel » à la page 160](#)
- Si la page de test n'est pas imprimée, il est possible que l'imprimante présente un problème. Appliquez les solutions détaillées dans la section suivante.  
➔ [« L'imprimante n'imprime pas » à la page 182](#)

## Vérification de l'état de l'imprimante

---

### Pour Windows

#### Utilisation de EPSON Status Monitor 3

EPSON Status Monitor 3 affiche des informations détaillées sur l'état de l'imprimante.

Vous pouvez accéder de deux manières à l'utilitaire EPSON Status Monitor 3 :

- Double-cliquez sur l'icône de raccourci de l'imprimante dans la barre des tâches de Windows. Pour ajouter une icône de raccourci à la barre des tâches, reportez-vous à la section suivante :  
➔ [« À partir de l'icône de raccourci de la barre des tâches » à la page 40](#)
- Ouvrez le pilote d'impression, cliquez sur l'onglet **Maintenance (Utilitaire)**, puis sur le bouton **EPSON Status Monitor 3**.

## Dépannage de problèmes d'impression

Lorsque vous accédez à EPSON Status Monitor 3, la fenêtre suivante s'affiche :



### Remarque :

- Si EPSON Status Monitor 3 ne s'affiche pas, accédez au pilote d'impression, cliquez sur l'onglet **Maintenance (Utilitaire)**, puis sur le bouton **Extended Settings (Paramètres étendus)**. Dans la fenêtre **Extended Settings (Paramètres étendus)**, activez la case à cocher **Enable EPSON Status Monitor 3 (Activer EPSON Status Monitor 3)**.
- En fonction des paramètres en cours, l'écran Status Monitor simplifié peut s'afficher. Cliquez sur le bouton **Details (Détails)** pour afficher la fenêtre ci-dessus.

EPSON Status Monitor 3 fournit les informations suivantes :

- État courant :**  
Lorsque le niveau d'encre est faible/épuisé ou lorsque le boîtier de maintenance est quasiment plein/est plein, le bouton **How to (Comment faire)** s'affiche dans la fenêtre EPSON Status Monitor 3. Cliquez sur **How to (Comment faire)** pour afficher les instructions de remplacement de la cartouche d'encre ou du boîtier de maintenance.
- Ink Levels (Niveaux d'encre) :**  
EPSON Status Monitor 3 fournit un affichage graphique de l'état de la cartouche d'encre.
- Information:**  
Vous pouvez afficher des informations relatives aux cartouches d'encre installées en cliquant sur **Information**.
- Maintenance Box Service Life (Durée de vie de la boîte de maintenance) :**  
EPSON Status Monitor 3 fournit un affichage graphique de l'état du boîtier de maintenance.

## Dépannage de problèmes d'impression

### ❑ **Technical Support (Support technique) :**

Vous pouvez accéder au Guide d'utilisation en ligne à partir de EPSON Status Monitor 3. Si vous rencontrez un problème, cliquez sur **Technical Support (Support technique)** dans la fenêtre EPSON Status Monitor 3.

### ❑ **Print Queue (File d'attente) :**

Vous pouvez afficher le spouleur d'impression de Windows en cliquant sur **Print Queue (File d'attente)**.

En cas de problème pendant l'impression, EPSON Status Monitor 3 s'affiche et signale un message d'erreur. Pour plus d'informations, cliquez sur **Technical Support (Support technique)** pour accéder au Guide d'utilisation en ligne.

Lorsque le niveau d'encre est faible/épuisé ou que le boîtier de maintenance est quasiment plein ou plein, le bouton How to (Comment faire) s'affiche. Cliquez sur **How to (Comment faire)** et EPSON Status Monitor 3 vous guidera pas à pas tout au long de la procédure de remplacement de la cartouche ou du boîtier de maintenance.

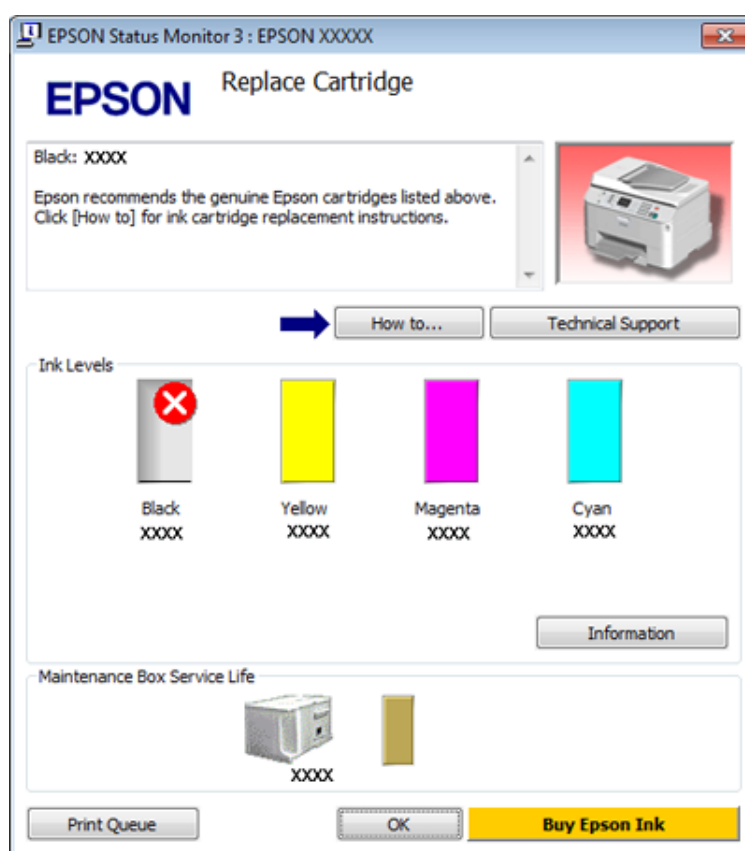

## Pour Mac OS X

### Utilisation de EPSON Status Monitor

Si EPSON Status Monitor détecte un problème au niveau de l'imprimante, il le signale par un message d'erreur.

Procédez comme suit pour accéder à EPSON Status Monitor.

**1** Accédez à l'application Epon Printer Utility 4.

➔ « [Accès au gestionnaire d'impression sous Mac OS X](#) » à la page 40

## Dépannage de problèmes d'impression

2

Cliquez sur le bouton **EPSON Status Monitor**. La fenêtre EPSON Status Monitor s'affiche.



Lorsque le niveau d'encre est faible/épuisé ou que le boîtier de maintenance est quasiment plein ou plein, un bouton **How to (Comment faire)** s'affiche. Cliquez sur **How to (Comment faire)** et l'utilitaire EPSON Status Monitor vous guidera pas à pas tout au long de la procédure de remplacement de la cartouche ou du boîtier de maintenance.

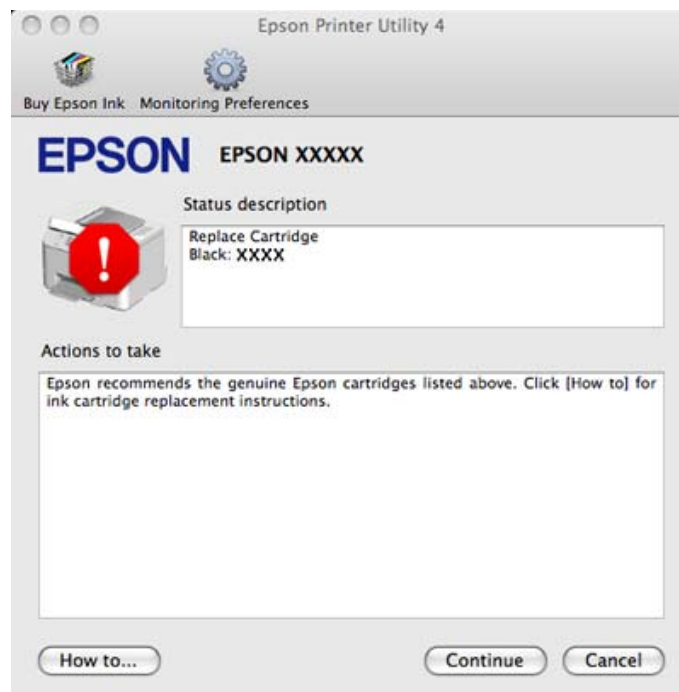

Cet utilitaire vous permet également de vérifier l'état de la cartouche d'encre avant de procéder à l'impression. EPSON Status Monitor affiche l'état de la cartouche d'encre au moment du lancement de l'application. Pour actualiser l'état de la cartouche d'encre, cliquez sur **Update (Mise à jour)**.



















## Dépannage de problèmes d'impression

## Bourrages papier

**Avertissement :**

N'appuyez jamais sur les touches du panneau de contrôle lorsque vos mains se trouvent dans l'imprimante.

Consultez le message d'erreur et appliquez les solutions suivantes dans l'ordre indiqué.

Messages d'erreurs	Solution
Bourrage papier. Appuyez sur  pour savoir comment retirer le papier coincé. Remettez le module arrière en place et appuyez sur  ou  .	1. ➔ « Retrait du papier coincé de l'unité arrière » à la page 169 2. Appuyez sur l'une des touches  <b>Start</b> pour effacer le message.
Bourrage papier. Appuyez sur  .	
Bourrage papier. Appuyez sur  pour savoir comment retirer le papier coincé. Remettez le module arrière en place et fermez le capot avant. Appuyez sur  ou  .	1. ➔ « Retrait du papier coincé de l'unité arrière » à la page 169 2. ➔ « Retrait du papier coincé du capot avant et du bac de sortie » à la page 170
Bourrage papier. Appuyez sur  .	3. Appuyez sur l'une des touches  <b>Start</b> pour effacer le message.
Bourrage papier. Appuyez sur  pour savoir comment retirer le papier coincé. Fermez le capot avant et appuyez sur  ou  .	1. ➔ « Retrait du papier coincé du capot avant et du bac de sortie » à la page 170 2. Appuyez sur l'une des touches  <b>Start</b> pour effacer le message.
Bourrage papier. Appuyez sur  .	
Plus de papier ou bourrage papier. Vérifiez la taille du papier et chargez du papier dans le bac à papier 1.	1. ➔ « Retrait du papier de la ou des unités papier » à la page 171
Plus de papier ou bourrage papier. Vérifiez la taille du papier et chargez du papier dans le bac à cassette 1. Appuyez sur  .	2. ➔ « Retrait du papier coincé de l'unité arrière » à la page 169
Plus de papier ou bourrage papier. Vérifiez la taille du papier et chargez du papier dans le bac à papier 2.	3. Appuyez sur l'une des touches  <b>Start</b> pour effacer le message.
Plus de papier ou bourrage papier. Vérifiez la taille du papier et chargez du papier dans le bac à cassette 2. Appuyez sur  .	<b>Remarque :</b> <i>Si le message d'erreur s'affiche encore, procédez comme suit.</i> 4. ➔ « Retrait du papier coincé du capot avant et du bac de sortie » à la page 170 5. Appuyez sur l'une des touches  <b>Start</b> pour effacer le message.



## Dépannage de problèmes d'impression

Messages d'erreurs	Solution
Plus de papier ou bouchage papier. Vérifiez la taille du papier et chargez du papier dans le bac polyvalent arrière.	1. Rechargez du papier dans le bac polyvalent arrière. ➔ « Dans le bac polyvalent arrière » à la page 31
Plus de papier ou bouchage papier. Vérifiez la taille du papier et chargez du papier dans le bac polyvalent arrière. Appuyez sur ►.	2. ➔ « Retrait du papier coincé de l'unité arrière » à la page 169 3. Appuyez sur l'une des touches ◊ <b>Start</b> pour effacer le message. <b>Remarque :</b> <i>Si le message d'erreur s'affiche encore, procédez comme suit.</i> 4. ➔ « Retrait du papier coincé du capot avant et du bac de sortie » à la page 170 5. Appuyez sur l'une des touches ◊ <b>Start</b> pour effacer le message.
Bouchage papier dans le chargeur automatique de documents (ADF). Retirez le papier coincé.	➔ « Retrait du papier coincé dans le chargeur automatique de documents (ADF) » à la page 172
Bouchage papier dans le chargeur automatique de documents (ADF). Retirez papier coincé. App. sur ►.	
Bouchage papier à l'intérieur, à l'arrière, ou dans le chargeur. Appuyez sur <input type="checkbox"/> pour savoir comment retirer le papier coincé.	1. ➔ « Retrait du papier de la ou des unités papier » à la page 171
Bouchage papier à l'intérieur ou à l'arrière. Appuyez sur <input type="checkbox"/> pour savoir comment retirer le papier coincé.	2. ➔ « Retrait du papier coincé de l'unité arrière » à la page 169
Bouchage papier à l'intérieur, à l'arrière, ou dans le chargeur. Appuyez sur ►.	3. ➔ « Retrait du papier coincé du capot avant et du bac de sortie » à la page 170 4. ➔ « Retrait du papier coincé dans le chargeur automatique de documents (ADF) » à la page 172 (pour imprimante avec chargeur automatique de documents uniquement) 5. Appuyez sur la touche ⏻ pour mettre l'imprimante hors tension, puis appuyez de nouveau sur la touche ⏻ pour remettre l'imprimante sous tension.

## Retrait du papier coincé de l'unité arrière

1

Appuyez sur les boutons des deux côtés de l'unité arrière simultanément, puis retirez l'unité.

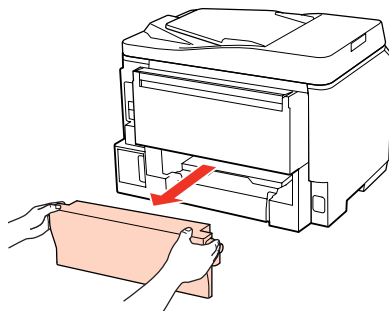

## Dépannage de problèmes d'impression

- 2** Retirez délicatement le papier coincé.

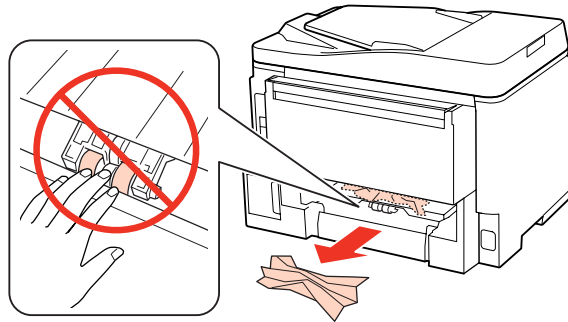

- 3** Retirez délicatement le papier coincé.

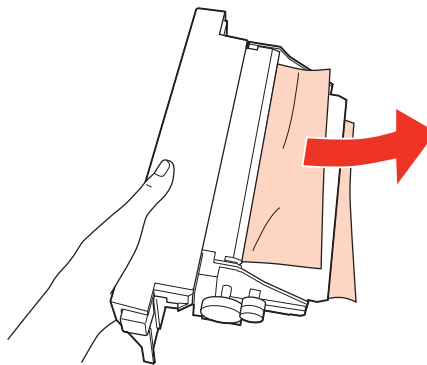

- 4** Appuyez sur les boutons des deux côtés de l'unité arrière simultanément, puis remettez l'unité en place.

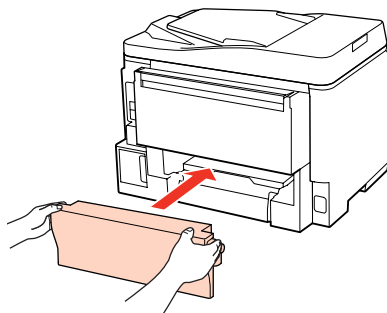

---

## Retrait du papier coincé du capot avant et du bac de sortie

- 1** Ouvrez le capot avant.

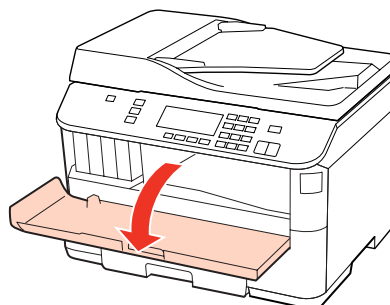

## Dépannage de problèmes d'impression

- 2** Retirez le papier coincé à l'intérieur, morceaux déchirés inclus.

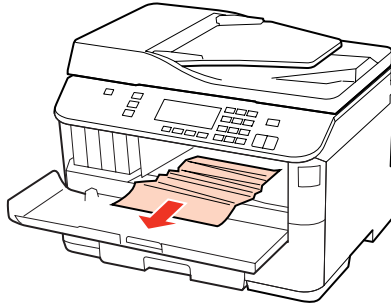

- 3** Fermez le capot avant. S'il reste du papier coincé à proximité du bac de sortie, retirez délicatement le papier.

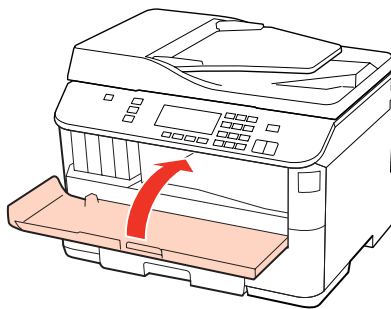

## Retrait du papier de la ou des unités papier

**Remarque :**

Les illustrations de cette section décrivent comment retirer du papier coincé de l'unité papier 1.  
Pour retirer du papier coincé de l'unité papier 2, suivez les instructions décrites ci-dessous.

- 1** Sortez l'unité papier.

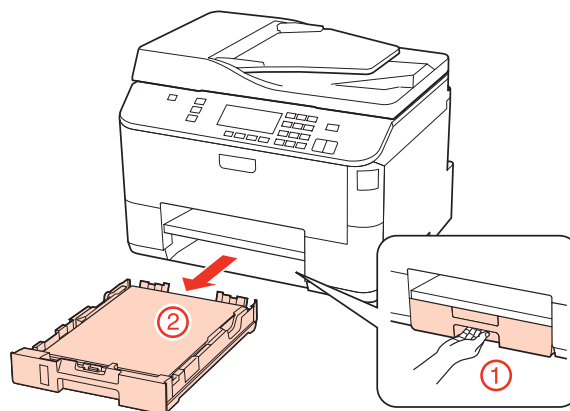

- 2** Rechargez du papier dans l'unité papier.  
➔ « Dans l'unité papier » à la page 27

## Dépannage de problèmes d'impression

- 3** Retirez délicatement le papier coincé à l'intérieur de l'imprimante.

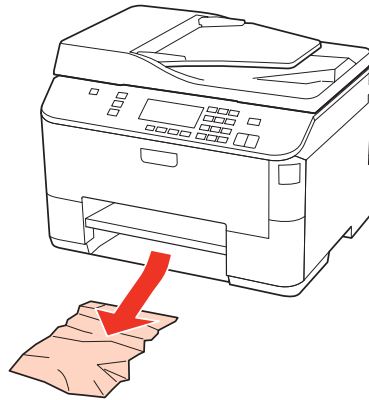

- 4** Maintenez l'unité à plat et réinsérez-la délicatement et doucement dans l'imprimante.

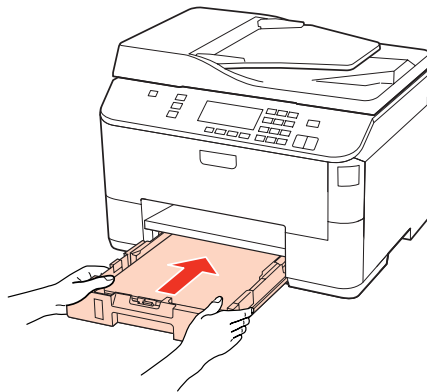

---

## Retrait du papier coincé dans le chargeur automatique de documents (ADF)

- 1** Retirez la pile de papier du bac de sortie du chargeur automatique de documents.
- 2** Ouvrez le capot de l'ADF.

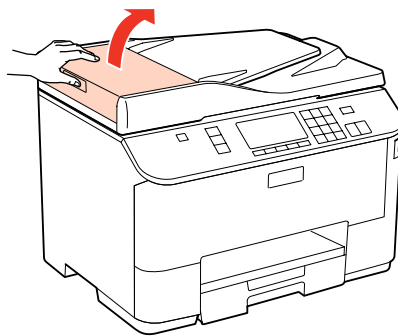

**!** **Important :**

*Veillez à ouvrir le capot de l'ADF avant de retirer le papier coincé. Si vous n'ouvrez pas le capot, vous risquez d'endommager l'imprimante.*

### Dépannage de problèmes d'impression

- 3** Retirez délicatement le papier coincé.

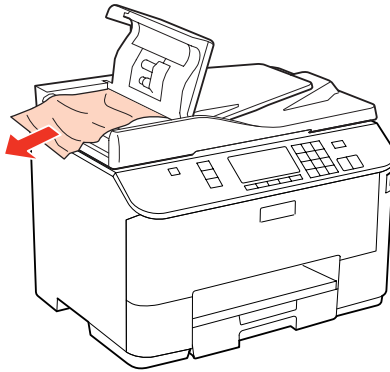

- 4** Fermez le capot de l'ADF.

- 5** Ouvrez le capot.

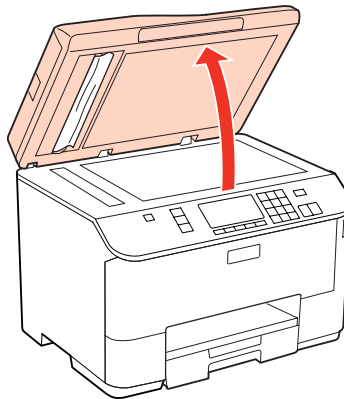

- 6** Retirez délicatement le papier coincé.

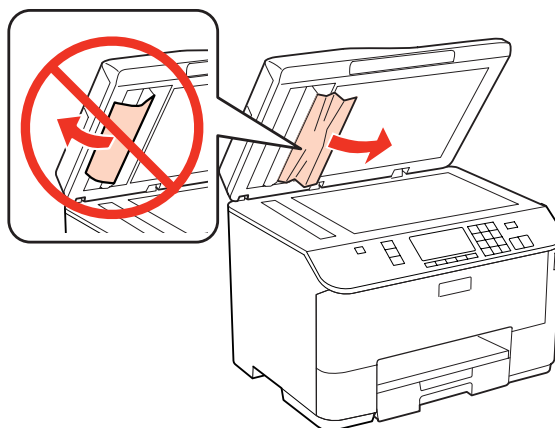

- 7** Fermez le capot.

## Dépannage de problèmes d'impression

- 8** Relevez le bac d'entrée du chargeur automatique de documents.

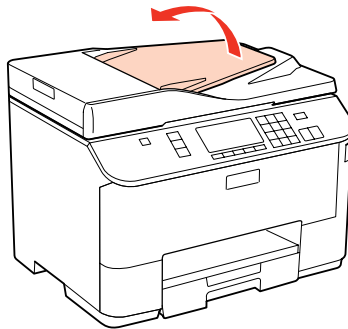

- 9** Retirez délicatement le papier coincé.

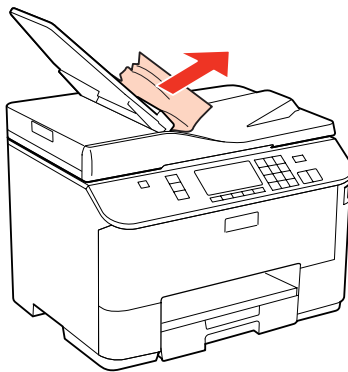

- 10** Remettez le bac d'entrée du chargeur automatique de documents dans sa position d'origine.

---

## Prévention des brouillages papier

Si les brouillages papier sont fréquents, vérifiez les éléments suivants.

- Le papier est lisse et ne comporte ni courbures ni plis.
- Vous utilisez un papier de haute qualité.
- La face imprimable du papier présent dans l'unité papier est orientée vers le bas.
- La zone imprimable du papier doit être vers le haut dans le bac polyvalent arrière.
- La pile de papier a été aérée avant chargement.
- Si vous utilisez du papier ordinaire, ne chargez pas le papier au-delà de la ligne située sous le repère en forme de flèche ▼ ou ≡, situé à l'intérieur du guide latéral.  
Si vous utilisez des supports spéciaux Epson, veillez à ce que le nombre de feuilles soit inférieur à la limite définie pour le support.  
➔ [« Sélection du bac à utiliser et de ses capacités de chargement » à la page 25](#)
- Les guides latéraux sont bien appuyés contre les bords du papier.
- L'imprimante est placée sur une surface plane et stable, sensiblement plus grande que la base. L'imprimante ne fonctionnera pas correctement si elle est placée dans une position inclinée.

## Dépannage de problèmes d'impression

### Réimpression après un bourrage papier (Windows uniquement)

Lorsque vous annulez un travail d'impression en raison d'un bourrage papier, vous pouvez relancer l'impression sans réimprimer les pages déjà imprimées.

- 1 Supprimez le bourrage papier.  
➔ « [Bourrages papier](#) » à la page 168
- 2 Accédez aux paramètres de l'imprimante.  
➔ « [Accès au pilote d'impression sous Windows](#) » à la page 39
- 3 Activez la case à cocher **Print Preview (Aperçu avant impression)** de la fenêtre Main (Principal) du pilote d'impression.
- 4 Effectuez les réglages pour l'impression.
- 5 Cliquez sur **OK** pour fermer la fenêtre des paramètres de l'imprimante et imprimez le fichier. La fenêtre Print Preview (Aperçu avant impression) s'affiche.
- 6 Sélectionnez une page déjà imprimée dans la zone de liste à gauche, puis sélectionnez **Remove Page (Ne pas sélectionner pour l'impression)** dans le menu Print Options (Options d'impression). Répétez cette étape pour toutes les pages déjà imprimées.
- 7 Cliquez sur **Print (Imprimer)** dans la fenêtre Print Preview (Aperçu avant impression).

### Problèmes de qualité d'impression

Si vous rencontrez des problèmes de qualité d'impression, procédez à l'impression d'un motif et comparez-le aux illustrations ci-dessous. Cliquez sur la légende de l'illustration qui ressemble le plus à votre impression.

<p>enthaiten alle Aufdruck. W ↓ 5008 "Regel</p> <p>Échantillon correct</p>	 <p>Échantillon correct</p>
<p>enthaiten alle Aufdruck. W ↓ 5008 "Regel</p> <p>➔ « <a href="#">Bandes horizontales</a> » à la page 176</p>	<p>enthaiten alle Aufdruck. W ↓ 5008 "Regel</p> <p>➔ « <a href="#">Apparition de bandes verticales ou décalage</a> » à la page 177</p>

## Dépannage de problèmes d'impression

 <p>➔ « Bandes horizontales » à la page 176</p>	 <p>➔ « Apparition de bandes verticales ou décalage » à la page 177</p>
 <p>➔ « Couleurs incorrectes ou manquantes » à la page 177</p>	 <p>➔ « Impression floue ou tachée » à la page 178</p>

### Bandes horizontales

- Assurez-vous que la zone imprimable du papier est vers le haut dans le bac polyvalent arrière.
- Vérifiez que la face imprimable du papier chargé est orientée vers le bas dans l'unité papier.
- Exécutez l'utilitaire de vérification des buses et nettoyez les têtes d'impression pour lesquelles les résultats de la vérification des buses sont mauvais.
  - ➔ « Vérification des buses de la tête d'impression » à la page 147
- Pour obtenir des résultats optimaux, utilisez la cartouche d'encre dans les six mois qui suivent l'ouverture de l'emballage.
- Utilisez des cartouches d'origine Epson.
- Vérifiez l'état des cartouches d'encre à l'aide de EPSON Status Monitor 3 (Windows) ou EPSON Status Monitor (Mac OS X).
  - ➔ « Vérification de l'état de la cartouche d'encre » à la page 139

Si le graphique indique que la cartouche est vide ou quasiment vide, remplacez la cartouche correspondante.

  - ➔ « Remplacement d'une cartouche d'encre » à la page 143
- Assurez-vous que le type de papier sélectionné dans le pilote d'impression correspond au type de papier chargé dans l'imprimante.
  - ➔ « Sélection du type de papier correct » à la page 41
- Si des bandes à intervalles de 2,5 cm apparaissent, exécutez l'utilitaire Print Head Alignment (Alignement des têtes).
  - ➔ « Alignement de la tête d'impression » à la page 151



## Dépannage de problèmes d'impression

### Apparition de bandes verticales ou décalage

- ❑ Assurez-vous que la zone imprimable du papier est vers le haut dans le bac polyvalent arrière.
- ❑ Vérifiez que la face imprimable du papier chargé est orientée vers le bas dans l'unité papier.
- ❑ Exécutez l'utilitaire de vérification des buses et nettoyez les têtes d'impression pour lesquelles les résultats de la vérification des buses sont mauvais.
  - ➔ « [Vérification des buses de la tête d'impression](#) » à la page 147
- ❑ Exécutez l'utilitaire Print Head Alignment (Alignement des têtes).
  - ➔ « [Alignement de la tête d'impression](#) » à la page 151
- ❑ Sous Windows, désactivez la case à cocher **High Speed (Vitesse Rapide)** dans la fenêtre More Options (Plus d'options) du pilote d'impression. Pour plus de détails, reportez-vous à l'aide en ligne.  
Sous Mac OS X 10.5 ou version ultérieure, sélectionnez **Off (Non)** dans High Speed Printing (Impression vitesse rapide). Pour afficher l'option High Speed Printing (Impression vitesse rapide), cliquez sur les menus suivants : **Préférences Système, Imprimantes et fax**, votre imprimante (dans la zone de liste Imprimantes), **Options et fournitures**, puis sur **Pilote**.  
Sous Mac OS X 10.4, désactivez le paramètre **High Speed Printing (Impression vitesse rapide)** sous Extension Settings (Paramètre extension) dans la boîte de dialogue Print (Imprimer) du pilote d'impression.
- ❑ Assurez-vous que le type de papier sélectionné dans le pilote d'impression correspond au type de papier chargé dans l'imprimante.
  - ➔ « [Sélection du type de papier correct](#) » à la page 41

### Couleurs incorrectes ou manquantes

- ❑ Sous Windows, désactivez le paramètre **Grayscale (Niveaux de gris)** de la fenêtre Main (Principal) du pilote d'impression.  
Sous Mac OS X, désactivez le paramètre Grayscale (Niveaux de gris) sous Print Settings (Configuration Imprimante) dans la boîte de dialogue Print (Imprimer) du pilote d'impression.  
Pour plus de détails, reportez-vous à l'aide en ligne du pilote d'impression.
  - ❑ Ajustez les paramètres des couleurs dans votre application ou à l'aide des paramètres du pilote d'impression.  
Sous Windows, utilisez la fenêtre More Options (Plus d'options).  
Sous Mac OS X, utilisez la boîte de dialogue Color Options (Options couleur) à partir de la boîte de dialogue Print (Imprimer).  
Pour plus de détails, reportez-vous à l'aide en ligne du pilote d'impression.
  - ❑ Exécutez l'utilitaire de vérification des buses et nettoyez les têtes d'impression pour lesquelles les résultats de la vérification des buses sont mauvais.
    - ➔ « [Vérification des buses de la tête d'impression](#) » à la page 147
  - ❑ Vérifiez l'état des cartouches d'encre à l'aide de EPSON Status Monitor 3 (Windows) ou EPSON Status Monitor (Mac OS X).
    - ➔ « [Vérification de l'état de la cartouche d'encre](#) » à la page 139
- Si le graphique indique que la cartouche est vide ou quasiment vide, remplacez la cartouche correspondante.
- ➔ « [Remplacement d'une cartouche d'encre](#) » à la page 143

## Dépannage de problèmes d'impression

- ❑ Si vous venez de remplacer une cartouche d'encre, vérifiez la date de péremption indiquée sur l'emballage. Si vous n'avez pas utilisé l'imprimante depuis longtemps, Epson recommande de remplacer les cartouches d'encre.
  - ➔ « [Remplacement d'une cartouche d'encre](#) » à la page 143

---

## Impression floue ou tachée

- ❑ Nous vous recommandons d'utiliser du papier Epson.
  - ➔ « [Papier](#) » à la page 199
- ❑ Utilisez des cartouches d'origine Epson.
- ❑ Vérifiez que l'imprimante est placée sur une surface plane et stable, sensiblement plus grande que la base. L'imprimante ne fonctionnera pas correctement si elle est placée dans une position inclinée.
- ❑ Vérifiez que le papier n'est ni endommagé, ni sale, ni vieilli.
- ❑ Vérifiez que le papier est sec et que la face imprimable est orientée vers le haut dans le bac polyvalent arrière.
- ❑ Vérifiez que le papier est sec et que la face imprimable est orientée vers le bas dans l'unité papier.
- ❑ Si le papier est recourbé vers la face imprimable, aplatissez-le ou incurvez-le légèrement dans l'autre sens.
- ❑ Assurez-vous que le type de papier sélectionné dans le pilote d'impression correspond au type de papier chargé dans l'imprimante.
  - ➔ « [Sélection du type de papier correct](#) » à la page 41
- ❑ Retirez les feuilles du bac de sortie au fur et à mesure de l'impression.
- ❑ Évitez tout contact de vos doigts ou d'un quelconque objet avec la face imprimée du papier brillant. Reportez-vous aux instructions du papier pour manipuler les impressions.
- ❑ Exécutez l'utilitaire de vérification des buses et nettoyez les têtes d'impression pour lesquelles les résultats de la vérification des buses sont mauvais.
  - ➔ « [Vérification des buses de la tête d'impression](#) » à la page 147
- ❑ Si le papier est taché d'encre au cours de l'impression, nettoyez l'intérieur de l'imprimante.
  - ➔ « [Nettoyage de la partie intérieure de l'imprimante](#) » à la page 157

## Différents problèmes au niveau de l'impression

---

### Caractères incorrects ou déformés

- ❑ Annulez tous les tâches d'impression en attente.
  - ➔ « [Annulation d'une impression](#) » à la page 47
- ❑ Mettez l'imprimante et l'ordinateur hors tension. Assurez-vous que le câble d'interface de l'imprimante est fermement branché.
- ❑ Désinstallez, puis réinstallez le pilote d'impression.
  - ➔ « [Désinstallation du logiciel](#) » à la page 160

## Dépannage de problèmes d'impression

---

### Marges incorrectes

- ❑ Contrôlez le paramétrage des marges dans votre application. Vérifiez que les marges définies sont compatibles avec la zone imprimable de la page.  
➔ « [Zone imprimable](#) » à la page 203
- ❑ Vérifiez que les paramètres du pilote d'impression sont adaptés au format de votre papier.  
Sous Windows, utilisez la fenêtre Main (Principal).  
Sous Mac OS X, utilisez la boîte de dialogue Page Setup (Format d'impression) ou Print (Imprimer).  
Pour plus de détails, reportez-vous à l'aide en ligne du pilote d'impression.
- ❑ Désinstallez, puis réinstallez le pilote d'impression.  
➔ « [Désinstallation du logiciel](#) » à la page 160

---

### L'impression est légèrement inclinée

Assurez-vous que du papier est chargé correctement dans le bac polyvalent arrière ou l'unité papier.

- ➔ « [Chargement du papier](#) » à la page 27

---

### Image inversée

- ❑ Sous Windows, désactivez la case à cocher **Mirror Image (Image miroir)** dans la fenêtre More Options (Plus d'options) du pilote d'impression ou désactivez la fonction Mirror Image (Image miroir) de votre application.  
Sous Mac OS X, désactivez la case à cocher **Mirror Image (Image miroir)** dans **Print Settings (Configuration Imprimante)** de la zone de dialogue Print (Imprimer) du pilote d'impression ou désactivez la fonction Mirror Image (Image miroir) de votre application.  
Pour obtenir des instructions, reportez-vous à l'aide en ligne de votre pilote d'impression ou de votre application.
- ❑ Désinstallez, puis réinstallez le pilote d'impression.  
➔ « [Désinstallation du logiciel](#) » à la page 160

---

### Impression de pages blanches

- ❑ Vérifiez que les paramètres du pilote d'impression sont adaptés au format de votre papier.  
Sous Windows, utilisez la fenêtre Main (Principal).  
Sous Mac OS X, utilisez la boîte de dialogue Page Setup (Format d'impression) ou Print (Imprimer).  
Pour plus de détails, reportez-vous à l'aide en ligne du pilote d'impression.
- ❑ Sous Windows, vérifiez le paramètre **Skip Blank Page (Sauter page blanche)** en cliquant sur le bouton **Extended Settings (Paramètres étendus)** de l'écran Maintenance (Utilitaire) du pilote d'impression.  
Sous Mac OS X 10.5 ou version ultérieure, sélectionnez **On (Oui)** dans Skip Blank Page (Sauter page blanche).  
Pour afficher l'option Skip Blank Page (Sauter page blanche), cliquez sur les menus suivants : **Préférences Système, Imprimantes et fax**, votre imprimante (dans la zone de liste Imprimantes), **Options et fournitures**, puis sur **Pilote**.  
Sous Mac OS X 10.4, utilisez le paramètre Skip Blank Page (Sauter page blanche) sous Extension Settings (Paramètre extension) dans la boîte de dialogue Print (Imprimer) du pilote d'impression. Si le paramètre est sélectionné, les pages blanches ne sont pas imprimées.
- ❑ Désinstallez, puis réinstallez le pilote d'impression.  
➔ « [Désinstallation du logiciel](#) » à la page 160

## Dépannage de problèmes d'impression

Après avoir essayé une ou plusieurs de ces solutions, exécutez un contrôle de fonctionnement de l'imprimante pour vérifier vos résultats.

➔ « [Exécution d'un contrôle de fonctionnement de l'imprimante](#) » à la page 163

---

### Le côté imprimé est taché ou rayé

- Si le papier est recourbé vers la face imprimable, aplatissez-le ou incurvez-le légèrement dans l'autre sens.
- Sous Windows, désactivez la case à cocher **High Speed (Vitesse Rapide)** dans la fenêtre More Options (Plus d'options) du pilote d'impression. Pour plus de détails, reportez-vous à l'aide en ligne.  
Sous Mac OS X 10.5 ou version ultérieure, sélectionnez **Off (Non)** dans High Speed Printing (Impression vitesse rapide). Pour afficher l'option High Speed Printing (Impression vitesse rapide), cliquez sur les menus suivants : **Préférences Système, Imprimantes et fax**, votre imprimante (dans la zone de liste Imprimantes), **Options et fournitures**, puis sur **Pilote**.  
Sous Mac OS X 10.4, désactivez le paramètre **High Speed Printing (Impression vitesse rapide)** sous Extension Settings (Paramètre extension) dans la boîte de dialogue Print (Imprimer) du pilote d'impression.
- Réalisez plusieurs copies sans placer aucun document sur la vitre d'exposition.
- Désinstallez, puis réinstallez le pilote d'impression.  
➔ « [Désinstallation du logiciel](#) » à la page 160

---

### L'impression est trop lente

- Assurez-vous que le type de papier sélectionné dans le pilote d'impression correspond au type de papier chargé dans l'imprimante.  
➔ « [Sélection du type de papier correct](#) » à la page 41
- Sous Windows, choisissez une **Quality (Qualité)** inférieure dans la fenêtre Main (Principal) du pilote d'impression.  
Sous Mac OS X, choisissez une **Print Quality (Qualité)** inférieure dans la boîte de dialogue Print Settings (Configuration Imprimante) de la boîte de dialogue Print (Imprimer) du pilote d'impression.  
➔ « [Accès au pilote d'impression sous Windows](#) » à la page 39  
➔ « [Accès au gestionnaire d'impression sous Mac OS X](#) » à la page 40
- Sous Mac OS X 10.5 ou version ultérieure, sélectionnez **On (Oui)** dans High Speed Printing (Impression vitesse rapide). Pour afficher la boîte de dialogue High Speed Printing (Impression vitesse rapide), cliquez sur les menus suivants : **Préférences Système, Imprimantes et fax**, votre imprimante (dans la zone de liste Imprimantes), **Options et fournitures**, puis sur **Pilote**.  
Sous Mac OS X 10.4, vérifiez le paramètre High Speed Printing (Impression vitesse rapide) sous Extension Settings (Paramètre extension) dans la boîte de dialogue Print (Imprimer) du pilote d'impression.
- Fermez toutes les applications inutiles.
- Si vous imprimez de façon continue pendant une période prolongée, l'impression peut être extrêmement lente. Ceci permet de réduire la vitesse d'impression et d'éviter que le mécanisme de l'imprimante ne surchauffe et ne soit endommagé. Dans ce cas, vous pouvez poursuivre l'impression, nous vous recommandons cependant d'arrêter l'impression et de laisser l'imprimante inactive mais sous tension pendant au moins 30 minutes. (la récupération n'a pas lieu lorsque l'imprimante est hors tension). Lors du redémarrage, l'imprimante procède à l'impression à vitesse normale.

## Dépannage de problèmes d'impression

- Désinstallez, puis réinstallez le pilote d'impression.  
➔ « [Désinstallation du logiciel](#) » à la page 160

Si vous avez essayé toutes les méthodes ci-dessus et que le problème subsiste, consultez la section suivante :

- ➔ « [Augmentation de la vitesse d'impression \(pour Windows uniquement\)](#) » à la page 184

## Le papier n'est pas entraîné correctement

---

### Le papier n'avance pas

Retirez la pile de papier et vérifiez que :

- Vous avez inséré l'unité papier à fond dans l'imprimante.
- Le papier n'est ni recourbé ni craquelé.
- Le papier n'est pas trop ancien. Pour plus d'informations, reportez-vous aux instructions fournies avec le papier.
- Vérifiez le paramètre Format du papier chargé et chargez du papier correspondant au format défini pour chaque alimentation en papier.  
➔ « [Format du papier chargé](#) » à la page 124
- Vous pouvez sélectionner le format du papier approprié dans les paramètres de l'application ou du pilote d'impression.  
➔ « [Sélection du bac à utiliser et de ses capacités de chargement](#) » à la page 25
- Si vous utilisez du papier ordinaire, ne chargez pas le papier au-delà de la ligne située sous le repère en forme de flèche ▼ ou ≡, situé à l'intérieur du guide latéral.  
Si vous utilisez des supports spéciaux Epson, veillez à ce que le nombre de feuilles soit inférieur à la limite définie pour le support.  
➔ « [Sélection du bac à utiliser et de ses capacités de chargement](#) » à la page 25
- Le papier n'est pas coincé à l'intérieur de l'imprimante. S'il l'est, dégagez-le.  
➔ « [Bourrages papier](#) » à la page 168
- Les cartouches d'encre ne sont pas vides. Si une cartouche est vide, remplacez-la.  
➔ « [Remplacement d'une cartouche d'encre](#) » à la page 143
- Vous avez respecté les instructions de chargement spécifiques fournies avec le papier.
- Le papier n'est pas perforé.

---

### Entraînement de plusieurs pages à la fois

- Si vous utilisez du papier ordinaire, ne chargez pas le papier au-delà de la ligne située sous le repère en forme de flèche ▼ ou ≡, situé à l'intérieur du guide latéral.  
Si vous utilisez des supports spéciaux Epson, veillez à ce que le nombre de feuilles soit inférieur à la limite définie pour le support.  
➔ « [Sélection du bac à utiliser et de ses capacités de chargement](#) » à la page 25

## Dépannage de problèmes d'impression

- Vérifiez que les guides latéraux sont bien appuyés contre les bords du papier.
- Vérifiez que le papier ne comporte ni courbures ni plis. Au besoin, aplatissez-le ou incurvez-le légèrement dans l'autre sens avant de le charger.
- Retirez la pile de papier et vérifiez que le papier n'est pas trop fin.  
➔ « Papier » à la page 201
- Aérez la pile de papier pour séparer les feuilles, puis rechargez le papier.
- Si un trop grand nombre d'exemplaires d'un fichier sont imprimés, procédez comme suit pour contrôler le paramètre Copies du pilote d'impression et vérifiez également votre application.  
Sous Windows, vérifiez le paramètre Copies de la fenêtre Main (Principal).  
Sous Mac OS X 10.4, vérifiez le paramètre Copies sous Copies & Pages (Copies et pages), dans la boîte de dialogue Print (Imprimer).  
Sous Mac OS X 10.5 ou version ultérieure, vérifiez le paramètre Copies de la boîte de dialogue Print (Imprimer).

---

## Chargement incorrect du papier

Si le papier est chargé trop loin dans l'imprimante, celle-ci ne peut pas l'entraîner correctement. Mettez l'imprimante hors tension et retirez le papier avec soin. Remettez l'imprimante sous tension et rechargez le papier correctement.

---

## Le papier n'est que partiellement éjecté ou est froissé

- Si le papier n'est pas entièrement éjecté, appuyez sur l'une des touches **Start** pour l'éjecter. Si le papier est coincé dans l'imprimante, retirez-le en vous reportant à la section suivante.  
➔ « Bourrages papier » à la page 168
- Si le papier est froissé lorsqu'il sort, il se peut qu'il soit humide ou trop fin. Chargez une nouvelle pile de papier.

**Remarque :**

Conservez le papier inutilisé dans son emballage d'origine et dans un endroit sec.

## L'imprimante n'imprime pas

---

### L'écran LCD ou les voyants sont éteints

- Appuyez sur la touche **Power** pour vous assurer que l'imprimante est sous tension.
- Mettez l'imprimante hors tension et vérifiez que le cordon d'alimentation est bien branché.
- Vérifiez que votre prise de courant fonctionne et qu'elle n'est pas commandée par un interrupteur ou une minuterie.

## Dépannage de problèmes d'impression

### L'écran LCD ou les voyants se sont allumés, puis se sont éteints

La tension de l'imprimante peut ne pas correspondre à celle fournie par la prise. Mettez l'imprimante hors tension et débranchez-la immédiatement. Vérifiez ensuite l'étiquette située sur la partie arrière de l'imprimante.



**Important :**

*Si la tension ne correspond pas, NE REBRANCHEZ PAS L'IMPRIMANTE. Contactez votre revendeur.*

### L'écran LCD ou les voyants sont allumés

- Mettez l'imprimante et l'ordinateur hors tension. Assurez-vous que le câble d'interface de l'imprimante est fermement branché.
- Si vous utilisez l'interface USB, assurez-vous que le câble correspond aux normes USB ou USB Hi-Speed.
- Si vous connectez l'imprimante à l'ordinateur via un concentrateur USB, reliez l'imprimante au concentrateur de premier niveau de l'ordinateur. Si le pilote d'impression n'est toujours pas reconnu par l'ordinateur, connectez l'imprimante et l'ordinateur directement, sans l'aide du concentrateur USB.
- Si vous connectez l'imprimante à l'ordinateur via un concentrateur USB, assurez-vous que l'ordinateur reconnaît le périphérique du concentrateur USB.
- Mettez l'imprimante et l'ordinateur hors tension et débranchez le câble d'interface de l'imprimante, puis imprimez une page de contrôle de fonctionnement.
  - ➔ « Exécution d'un contrôle de fonctionnement de l'imprimante » à la page 163
- Si vous essayez d'imprimer une image de grande taille, il est possible que l'ordinateur ne dispose pas de suffisamment de mémoire. Réduisez la résolution de l'image ou sélectionnez une taille d'impression moins importante pour l'image. Il est possible que vous deviez ajouter de la mémoire à l'ordinateur.
- Les utilisateurs de Windows peuvent annuler les travaux d'impression en attente à l'aide du spouleur d'impression de Windows.
  - ➔ « Annulation d'une impression » à la page 47
- Désinstallez, puis réinstallez le pilote d'impression.
  - ➔ « Désinstallation du logiciel » à la page 160

## Dépannage de problèmes d'impression

### Une erreur d'encre est signalée après le remplacement de la cartouche

- 1 Ouvrez le capot avant. Retirez la cartouche d'encre et réinsérez-la, puis poursuivez l'installation de la cartouche d'encre.

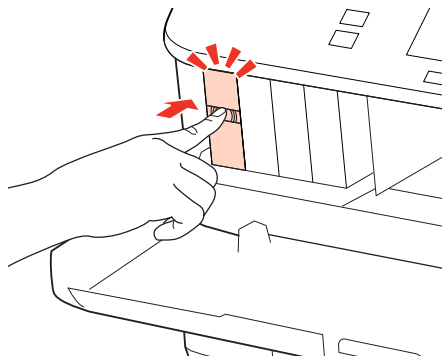

- 2 Fermez le capot avant fermement.

### Augmentation de la vitesse d'impression (pour Windows uniquement)

Lorsque la vitesse d'impression laisse à désirer, vous pouvez l'augmenter en sélectionnant certains paramètres de la fenêtre Extended Settings (Paramètres étendus). Cliquez sur le bouton **Extended Settings (Paramètres étendus)** de la fenêtre Maintenance (Utilitaire) du pilote d'impression.

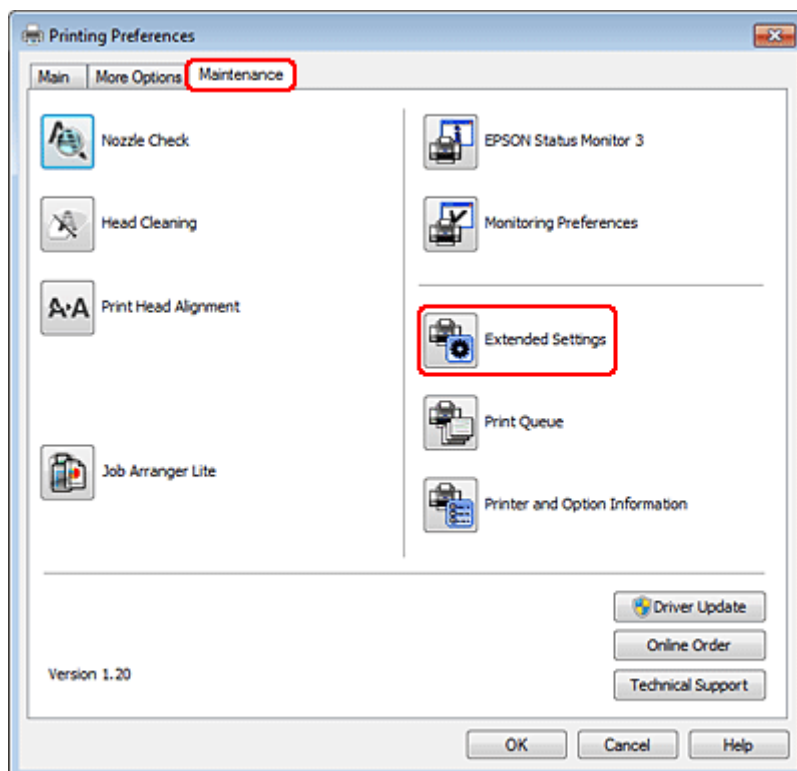



## Dépannage de problèmes d'impression

La boîte de dialogue suivante s'affiche.

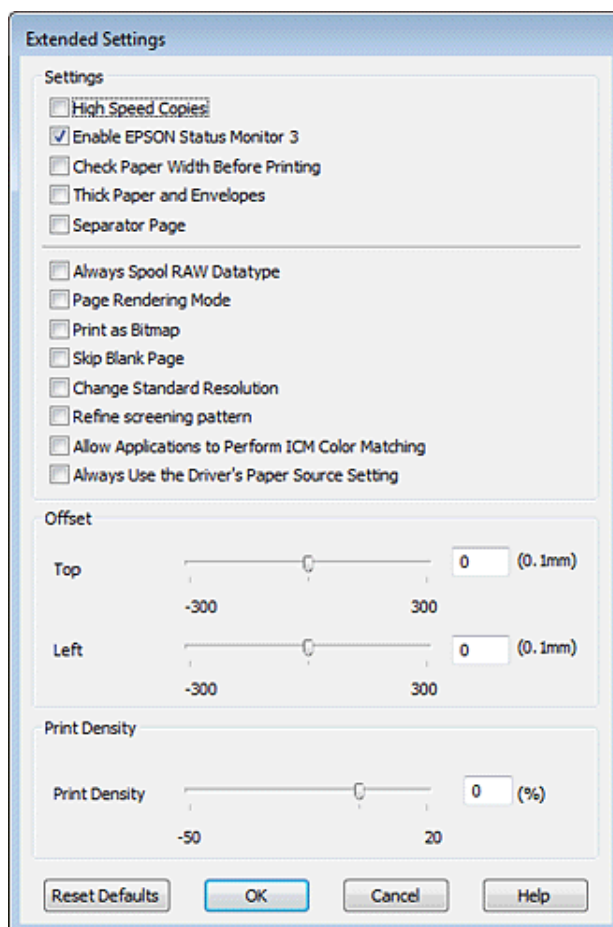

Cochez les cases suivantes afin de tenter d'augmenter la vitesse d'impression.

- High Speed Copies (Copies rapides)
- Always spool RAW datatype (Toujours spouler les données en format RAW)
- Page Rendering Mode (Mode disposition page)
- Print as Bitmap (Imprimer ss forme bitmap)

Pour plus d'informations sur chacun des éléments, reportez-vous à l'aide en ligne.

## Autres problèmes

### Impression silencieuse sur des papiers ordinaires

Lorsque l'option plain paper (Papier Ordinaire) est sélectionnée pour le paramètre Paper Type (Type de papier) et que l'option Normal (Normale) est sélectionnée pour le paramètre Quality (Qualité) du pilote d'impression, l'imprimante assure l'impression à grande vitesse. Sélectionnez Quiet Mode (Mode silencieux) : le fonctionnement est alors moins bruyant et la vitesse d'impression réduite.

## Dépannage de problèmes d'impression

Sous Windows, activez la case à cocher Quiet Mode (Mode silencieux) de la fenêtre Main (Principal) du pilote d'impression.

Sous Mac OS X 10.5 ou version ultérieure, sélectionnez **On (Oui)** dans Quiet Mode (Mode silencieux). Pour afficher l'option Quiet Mode (Mode silencieux), cliquez sur les menus suivants : **Préférences Système, Imprimantes et fax**, votre imprimante (dans la zone de liste Imprimantes), **Options et fournitures**, puis sur **Pilote**.

Sous Mac OS X 10.4, ouvrez le pilote d'impression et activez la case à cocher **Quiet Mode (Mode silencieux)** dans la section Extension Settings (Paramètre extension) de la boîte de dialogue Print (Imprimer) du pilote d'impression.

---

# Dépannage de problèmes de numérisation

---

## Problèmes indiqués par des messages sur l'écran LCD ou le voyant d'état

- Vérifiez que le produit est correctement connecté à l'ordinateur.
- Éteignez le produit et rallumez-le. Si le problème n'est pas résolu, il est possible que le produit soit victime d'un dysfonctionnement, ou que la source de lumière dans le scanner doive être remplacée. Contactez votre revendeur.
- Assurez-vous que le logiciel de numérisation est complètement installé.  
Consultez le manuel papier pour les instructions relatives à l'installation du logiciel de numérisation.

## Problèmes lors du démarrage d'une numérisation

- Vérifiez le voyant d'état et assurez-vous que le produit est prêt à numériser.
- Vérifiez que les câbles sont bien raccordés au produit ainsi qu'à une prise électrique en état de marche.  
Si nécessaire, tester l'adaptateur secteur de votre produit en branchant un autre appareil électrique et en le mettant sous tension.
- Mettez l'ordinateur et le produit hors tension et vérifiez la connexion du câble d'interface entre l'ordinateur et le scanner afin de vous assurer qu'elle est fermement établie.
- Vérifiez que vous avez sélectionné le bon produit si une liste de scanners s'affiche lors du démarrage de la numérisation.

### Windows :

Lorsque vous démarrez Epson Scan à l'aide de l'icône EPSON Scan et que la liste Select Scanner (Sélectionner un scanner) s'affiche, vérifiez que vous avez sélectionné le modèle correspondant à votre produit.

### Mac OS X :

Lorsque vous démarrez Epson Scan depuis le dossier Applications et que la liste Select Scanner (Sélectionner un scanner) s'affiche, vérifiez que vous avez sélectionné le modèle correspondant à votre produit.

- Connectez le produit directement au port USB externe de l'ordinateur ou via un seul concentrateur. Il est possible que le produit ne fonctionne pas correctement s'il est relié à l'ordinateur par le biais de plusieurs concentrateurs USB. Si le problème persiste, essayez de connecter le produit directement à l'ordinateur.
- Si plus d'un produit est raccordé à votre ordinateur, il est possible qu'il ne fonctionne pas. Connectez uniquement le produit que vous souhaitez utiliser, puis réessayez la numérisation.
- Si le logiciel de numérisation ne fonctionne pas correctement, désinstallez-le d'abord, puis réinstallez-le comme expliqué dans le manuel papier.  
➔ « Désinstallation du logiciel » à la page 160

## Dépannage de problèmes de numérisation

### Utilisation du Chargeur (ADF)

- Si le couvercle des documents ou le couvercle de l'ADF est ouvert, fermez-le et réessayez la numérisation.
- Assurez-vous d'avoir sélectionné soit **Office Mode (Mode bureautique)** soit **Professional Mode (Mode Professionnel)** dans Epson Scan.
- Vérifiez que les câbles sont bien raccordés au produit ainsi qu'à une prise électrique en état de marche.

### Utilisation du bouton

**Remarque :**

*Selon le produit, il est possible que la fonction de numérisation ne soit pas disponible si vous utilisez ce bouton.*

- Vérifiez si vous avez affecté un programme au bouton.
  - ➔ « [Epson Event Manager](#) » à la page 98
- Assurez-vous que Epson Scan et Epson Event Manager son correctement installés.
- Si vous avez cliqué sur le bouton **Maintenir le blocage** dans la fenêtre Alerte de sécurité Windows pendant ou après l'installation du logiciel Epson, débloquez Epson Event Manager.
  - ➔ « [Méthode de déblocage de Epson Event Manager](#) » à la page 188
- Mac OS X :  
Vérifiez que vous êtes connecté en tant qu'utilisateur ayant installé le logiciel de numérisation. Les autres utilisateurs doivent lancer Epson Scanner Monitor dans le dossier Applications et appuyer sur une touche pour procéder à la numérisation.

### Méthode de déblocage de Epson Event Manager

- 1** Cliquez sur **Démarrer** ou sur le bouton Démarrer, puis pointez sur **Panneau de configuration**.
- 2** Procédez d'une des manières suivantes.
  - Windows 7 :  
Sélectionnez **Système et sécurité**.
  - Windows Vista :  
Sélectionnez **Sécurité**.
  - Windows XP :  
Sélectionnez **Centre de sécurité**.
- 3** Procédez d'une des manières suivantes.
  - Windows 7 et Windows Vista :  
Sélectionnez **Autoriser un programme via le Pare-feu Windows**.
  - Windows XP :  
Sélectionnez **Pare-feu Windows**.

## Dépannage de problèmes de numérisation

**4** Procédez d'une des manières suivantes.

- Windows 7 :  
Vérifier que la case **Application EEventManager** est cochée dans la liste Programmes et fonctionnalités autorisés.
- Windows Vista :  
Cliquez sur l'onglet **Exceptions**, puis vérifiez que la case à cocher **Application EEventManager** est activée dans la liste Programme ou port.
- Windows XP :  
Cliquez sur l'onglet **Exceptions**, puis vérifiez que la case à cocher **Application EEventManager** est activée dans la liste Programmes et services.

**5** Cliquez sur OK.

---

## Utilisation d'un logiciel de numérisation différent du pilote de Epson Scan

- Si vous utilisez des programmes compatibles TWAIN tels que Adobe Photoshop Elements, vérifiez que le produit de votre choix est bien sélectionné pour le paramètre Scanner ou pour le paramètre Source.
- Si vous ne pouvez pas utiliser de programme de numérisation compatible TWAIN, tels que Adobe Photoshop Elements, désinstallez le programme de numérisation compatible TWAIN, puis réinstallez-le.  
➔ « [Désinstallation du logiciel](#) » à la page 160

## Problèmes lors de l'alimentation en papier

---

### Le papier est sali

Il est possible que vous deviez nettoyer le produit.

- ➔ « [Nettoyage de l'imprimante](#) » à la page 156

---

### Plusieurs feuilles de papier sont introduites

- Si vous chargez du papier non pris en charge, il est possible que le produit charge davantage qu'une feuille de papier à la fois.  
➔ « [Caractéristiques du chargeur automatique de documents](#) » à la page 204
- Il est possible que vous deviez nettoyer le produit.  
➔ « [Nettoyage de l'imprimante](#) » à la page 156

## Dépannage de problèmes de numérisation

---

### Les bourrages de papier dans le chargeur automatique de documents

Retirez le papier bourré de l'intérieur du chargeur.

➔ « [Retrait du papier coincé dans le chargeur automatique de documents \(ADF\)](#) » à la page 172

### Problèmes relatifs à la durée de numérisation

- ❑ Les ordinateurs équipés de ports USB externes à haute vitesse peuvent procéder à la numérisation plus rapidement que ceux équipés de ports USB externes. Si vous utilisez un port USB externes à haute vitesse avec le produit, assurez-vous qu'il répond aux exigences du système.
  - ➔ « [Configuration requise](#) » à la page 200
- ❑ La numérisation en haute résolution prend beaucoup de temps.

### Problèmes relatifs aux images numérisées

---

#### La qualité de numérisation n'est pas satisfaisante

La qualité de numérisation peut être améliorée en modifiant les paramètres actuels ou en ajustant l'image numérisée.

➔ « [Fonctions d'ajustement de l'image](#) » à la page 73

#### L'image présente au verso du document original apparaît sur l'image numérisée

Si le document original est imprimé sur du papier fin, il est possible que le produit puisse lire les images présentes au verso et les fasse apparaître sur l'image numérisée. Procédez à la numérisation en plaçant une feuille de papier noir sur le verso du document original. Assurez-vous également que les paramètres Document Type (Type de document) et Image Type (Type d'image) sont adaptés au document original.

#### Les caractères sont déformés ou flous

- ❑ En Office Mode (Mode bureautique) ou en Home Mode (Mode loisirs), activez la case à cocher **Text Enhancement (Optimisation du texte)**.
- ❑ Ajustez le paramètre Threshold (Seuil Noir/Blanc).

Home Mode (Mode loisirs) :

Sélectionnez **Black&White (Noir & Blanc)** comme paramètre de Image Type (Type d'image), cliquez sur le bouton **Brightness (Luminosité)**, puis essayez d'ajuster le réglage de Threshold (Seuil Noir/Blanc).

Office Mode (Mode bureautique) :

Sélectionnez **Black&White (Noir & Blanc)** comme paramètre de Image Type (Type d'image), puis essayez d'ajuster le réglage de Threshold (Seuil Noir/Blanc).

Professional Mode (Mode Professionnel) :

Sélectionnez **Black & White (Noir & Blanc)** pour le paramètre Image Type (Type d'image) et cliquez sur le bouton + (Windows) ou ► ⌘ Mac OS X en regard de **Image Type (Type d'image)**. Définissez le paramètre Image Option (Option image) approprié, puis réglez le paramètre de Threshold (Seuil Noir/Blanc).

## Dépannage de problèmes de numérisation

- Augmentez le paramètre de résolution.

### Les caractères ne sont pas reconnus correctement lors de la conversion en texte modifiable (reconnaissance optique des caractères)

Placez le document bien droit sur la vitre de présentation. Si le document est en biais, il est possible qu'il ne soit pas reconnu correctement.

### Des motifs en forme de vagues apparaissent sur l'image numérisée

Un motif en forme de vagues ou un motif composé de hachures croisées (appelé effet de moiré) peut apparaître sur une image numérisée à partir d'un document imprimé.



- Faites pivoter votre document original.
- Faites pivoter l'image numérisée à l'aide du logiciel après la numérisation.
- Cochez la case **Descreeing (Détramage)**.
- En Professional Mode (Mode Professionnel), modifiez un paramètre de résolution, puis procédez à une nouvelle numérisation.

### Des couleurs inégales, des bavures, des points ou des lignes droites apparaissent sur l'image

Il est possible que vous deviez nettoyer l'intérieur du produit.

➔ « [Nettoyage de l'imprimante](#) » à la page 156

---

## La zone de numérisation ou la direction ne sont pas satisfaisantes

### Les bords du document ne sont pas numérisés

- Si vous effectuez une numérisation à l'aide d'un aperçu des miniatures en mode Home Mode (Mode loisirs) ou Professional Mode (Mode Professionnel), placez le document ou la photo à 6 mm des bords horizontal et vertical de la vitre d'exposition de manière à éviter de le ou la rogner.

## Dépannage de problèmes de numérisation

- ❑ Si vous effectuez une numérisation à l'aide du bouton ou de l'aperçu normal en mode Office Mode (Mode bureautique), Home Mode (Mode loisirs) ou Professional Mode (Mode Professionnel), placez le document ou la photo à environ 3 mm des bords horizontal et vertical de la vitre d'exposition de manière à éviter de le ou la rogner.

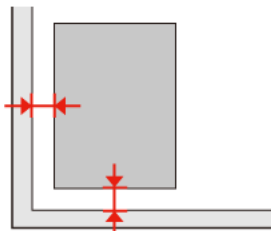

### Plusieurs documents sont numérisés dans un seul fichier

Laissez un espace d'au moins 20mm (0,8 pouce) entre les documents sur la vitre d'exposition.

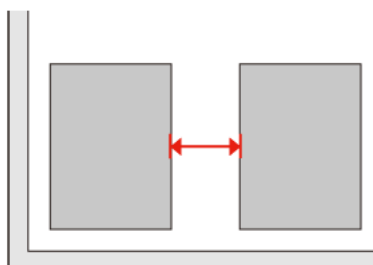

### Impossible de numériser la zone que vous souhaitez

Selon le document, il est possible que vous ne soyez pas en mesure de numériser la zone que vous souhaitez. Utilisez l'aperçu normal en mode Office Mode (Mode bureautique), Home Mode (Mode loisirs) ou Professional Mode (Mode Professionnel) et créez-y des zones de cadrage sur la zone à numériser.

### Impossible de numériser dans la direction de votre choix

Cliquez sur **Configuration**, sélectionnez l'onglet **Preview (Aperçu)**, décochez la case **Auto Photo Orientation (Orientation photo auto)**. Puis, placez vos documents correctement.

## Problèmes demeurant après avoir essayé toutes les solutions

Si vous avez essayé toutes les solutions sans parvenir à résoudre le problème, initialisez les paramètres Epson Scan.

Cliquez sur **Configuration**, sélectionnez l'onglet **Other (Personnalisé)**, puis cliquez sur **Reset All (Tout réinitialiser)**.



---

## Dépannage de problèmes de copie

---

### Vous constatez des bandes (lignes claires) sur vos impressions ou copies

- Assurez-vous de sélectionner le type de papier approprié.  
➔ « [Sélection du papier](#) » à la page 100
- Assurez-vous que la zone imprimable (la plus blanche et plus brillante) du papier est orientée dans le bon sens.  
➔ « [Chargement du papier](#) » à la page 27
- Effectuez tout d'abord une vérification des buses, puis nettoyez la tête d'impression indiquant un défaut dans le résultat de la vérification des buses.  
➔ « [Vérification des buses de la tête d'impression](#) » à la page 147 et « [Nettoyage de la tête d'impression](#) » à la page 149
- Alignez la tête d'impression. Si le problème de qualité persiste, effectuez l'alignement à l'aide de l'utilitaire du pilote d'impression.  
➔ « [Alignement de la tête d'impression](#) » à la page 151
- Pour obtenir des résultats optimaux, utilisez la cartouche d'encre dans les six mois qui suivent l'ouverture de l'emballage.  
➔ « [Remplacement d'une cartouche d'encre](#) » à la page 143
- Si un effet de moiré (hachures) apparaît sur votre copie, modifiez le paramètre **Réduc/agrand** ou décalez le document original.

### Votre impression est floue ou tachée

- Assurez-vous de sélectionner le type de papier approprié.  
➔ « [Sélection du papier](#) » à la page 100
- Assurez-vous que la zone imprimable (la plus blanche et plus brillante) du papier est orientée dans le bon sens.  
➔ « [Chargement du papier](#) » à la page 27
- Effectuez tout d'abord une vérification des buses, puis nettoyez la tête d'impression indiquant un défaut dans le résultat de la vérification des buses.  
➔ « [Vérification des buses de la tête d'impression](#) » à la page 147 et « [Nettoyage de la tête d'impression](#) » à la page 149
- Alignez la tête d'impression. Si le problème de qualité persiste, effectuez l'alignement à l'aide de l'utilitaire du pilote d'impression.  
➔ « [Alignement de la tête d'impression](#) » à la page 151
- Pour nettoyer l'intérieur du produit, réalisez une copie sans placer aucun document sur la vitre d'exposition/dans le chargeur automatique de documents.
- Utilisez les cartouches d'origine Epson et le papier recommandé par Epson.

## Dépannage de problèmes de copie

### Votre impression est pâle ou présente des écarts

- ❑ Assurez-vous de sélectionner le type de papier approprié.  
➔ « [Sélection du papier](#) » à la page 100
- ❑ Assurez-vous que la zone imprimable (la plus blanche et plus brillante) du papier est orientée dans le bon sens.  
➔ « [Chargement du papier](#) » à la page 27
- ❑ Lorsque vous sélectionnez Standard Quality (Qualité standard) ou Best (Supérieur) pour le paramètre Quality (Qualité), sélectionnez Off (Non) pour le paramètre Bidirectionnel (Bidirect.). L'impression bidirectionnelle réduit la qualité d'impression.
- ❑ Effectuez tout d'abord une vérification des buses, puis nettoyez la tête d'impression indiquant un défaut dans le résultat de la vérification des buses.  
➔ « [Vérification des buses de la tête d'impression](#) » à la page 147 et « [Nettoyage de la tête d'impression](#) » à la page 149
- ❑ Pour obtenir des résultats optimaux, utilisez la cartouche d'encre dans les six mois qui suivent l'ouverture de l'emballage.  
➔ « [Remplacement d'une cartouche d'encre](#) » à la page 143

### Votre impression est granuleuse

- ❑ Alignez la tête d'impression. Si le problème de qualité persiste, effectuez l'alignement à l'aide de l'utilitaire du pilote d'impression.  
➔ « [Alignement de la tête d'impression](#) » à la page 151

### Vous constatez des couleurs incorrectes ou manquantes

- ❑ Effectuez tout d'abord une vérification des buses, puis nettoyez la tête d'impression indiquant un défaut dans le résultat de la vérification des buses.  
➔ « [Vérification des buses de la tête d'impression](#) » à la page 147 et « [Nettoyage de la tête d'impression](#) » à la page 149
- ❑ Pour obtenir des résultats optimaux, utilisez la cartouche d'encre dans les six mois qui suivent l'ouverture de l'emballage.  
➔ « [Remplacement d'une cartouche d'encre](#) » à la page 143

### Le format ou la position de l'image est incorrect

- ❑ Vérifiez que vous avez sélectionné les paramètres **Taille pap**, **Disposition**, **Extension** et **Réduc/agrand** appropriés pour le papier chargé.  
➔ « [Liste des menus du mode de copie](#) » à la page 129

### Dépannage de problèmes de copie

- ❑ Vérifiez que vous avez chargé du papier et placé le document d'origine correctement.
  - ➔ « [Chargement du papier](#) » à la page 27 et « [Mise en place de documents originaux](#) » à la page 35
- ❑ Si les bords de la copie ou photo sont rognés, éloignez légèrement le document d'origine du coin.
- ❑ Nettoyez la vitre d'exposition.
  - ➔ « [Nettoyage de la partie extérieure de l'imprimante](#) » à la page 156

---

# Dépannage de problèmes de télécopie

---

## Envoi de télécopie impossible

- ❑ Assurez-vous que le câble téléphonique est correctement connecté et vérifiez que la ligne téléphonique fonctionne. Vous pouvez vérifier l'état de la ligne à l'aide de la fonction **Vérifier connx fax**.  
➔ « [Connexion à une ligne téléphonique](#) » à la page 105
- ❑ Si vous avez connecté le produit à une ligne téléphonique DSL, vous devez installer un filtre DSL sur la ligne sinon vous ne pourrez pas utiliser la fonction télécopie. Contactez votre fournisseur DSL pour obtenir le filtre nécessaire.
- ❑ Si vous avez connecté ce produit à une ligne téléphonique PBX (autocommutateur privé) ou à un adaptateur de terminal, désactivez l'option **Détection tonalité**.  
➔ « [Liste des menus du mode de configuration](#) » à la page 125
- ❑ Assurez-vous que le télécopieur du destinataire est sous tension et qu'il fonctionne.
- ❑ Désactivez l'option **V.34**.  
➔ « [Liste des menus du mode de configuration](#) » à la page 125
- ❑ Vérifiez que l'option **ECM** est activée.  
➔ « [Liste des menus du mode de configuration](#) » à la page 125

## Réception de télécopie impossible

- ❑ Assurez-vous que le câble téléphonique est correctement connecté et vérifiez que la ligne téléphonique fonctionne. Vous pouvez vérifier l'état de la ligne à l'aide de la fonction **Vérifier connx fax**.  
➔ « [Connexion à une ligne téléphonique](#) » à la page 105
- ❑ Si vous avez connecté le produit à une ligne téléphonique DSL, vous devez installer un filtre DSL sur la ligne sinon vous ne pourrez pas utiliser la fonction télécopie. Contactez votre fournisseur DSL pour obtenir le filtre nécessaire.
- ❑ Si ce produit n'est pas connecté à un téléphone et que vous souhaitez recevoir des télécopies automatiquement, veillez à activer la fonction de réponse automatique.  
➔ « [Réception automatique de télécopies](#) » à la page 119
- ❑ Désactivez l'option **V.34**.  
➔ « [Liste des menus du mode de configuration](#) » à la page 125
- ❑ Vérifiez que l'option **ECM** est activée.  
➔ « [Liste des menus du mode de configuration](#) » à la page 125

## Dépannage de problèmes de télécopie

### Problèmes de qualité (envoi)

- ❑ Nettoyez la vitre d'exposition et le chargeur automatique de documents.  
➔ « [Nettoyage de la partie extérieure de l'imprimante](#) » à la page 156
- ❑ Si la télécopie que vous envoyez est pâle ou floue, modifiez la **Résolution** (ou la **Qualité** selon votre modèle) ou le **Contraste** dans le menu des paramètres de télécopie.  
➔ « [Liste des menus du mode de configuration](#) » à la page 125
- ❑ Vérifiez que l'option **ECM** est activée.  
➔ « [Liste des menus du mode de configuration](#) » à la page 125

### Problèmes de qualité (réception)

- ❑ Vérifiez que l'option **ECM** est activée.  
➔ « [Liste des menus du mode de configuration](#) » à la page 125

### Le répondeur ne prend pas en charge les appels vocaux

- ❑ Lorsque la fonction de réponse automatique est activée et qu'un répondeur est connecté à la même ligne téléphonique que ce produit, définissez le nombre de sonneries avant réception de télécopies sur un nombre supérieur à celui du répondeur.  
➔ « [Réception automatique de télécopies](#) » à la page 119

### Heure incorrecte

- ❑ L'horloge est peut-être trop rapide/lente ou a pu être réinitialisée après une coupure de courant, ou l'alimentation a été coupée pendant une période prolongée. Définissez l'heure correcte.  
➔ « [Définition/modification de l'heure et de la région](#) » à la page 153

## Informations relatives au produit

# Informations relatives au produit

## Encre et papier

### Cartouches d'encre

Vous pouvez utiliser les cartouches d'encre suivantes avec cette imprimante.

Cartouche d'encre	Référence		
	WP-4515/ WP-4525/ WP-4535/ WP-4545/ WP-4595	WP-4511/ WP-4521/ WP-4531	WP-4530/ WP-4540/ WP-4590
Black (Noir)	T7011 T7021 T7031	T6771 T6781	676 711
Cyan	T7012 T7022 T7032	T6772 T6782	676 711
Magenta	T7013 T7023 T7033	T6773 T6783	676 711
Yellow (Jaune)	T7014 T7024 T7034	T6774 T6784	676 711

**Remarque :**

- Toutes les cartouches ne sont pas disponibles dans toutes les régions.
- Pour les modèles WP-4515/WP-4525/WP-4595, Epson recommande la cartouche d'encre T701 ou T702.
- Pour les modèles WP-4535/WP-4545, Epson recommande la cartouche d'encre T702 ou T703.

<b>Couleur</b>	Black (Noir), Cyan, Magenta, Yellow (Jaune)
<b>Durée de vie des cartouches</b>	Pour obtenir des résultats optimaux, utilisez la cartouche d'encre dans les six mois qui suivent l'ouverture de l'emballage.
<b>Température</b>	Stockage : -20 à 40°C (-4 à 104°F) 1 mois à 40 °C (104 °F) Gel :* -13 °C (8,6 °F)

\* À 25 °C (77 °F), l'encre dégèle en 3 heures environ et est ensuite utilisable.

## Informations relatives au produit

### Important :

- Nous vous recommandons d'utiliser des cartouches d'origine Epson. La garantie Epson ne pourra s'appliquer si votre imprimante est détériorée par suite de l'utilisation de produits non fabriqués par Epson. En outre, les produits non fabriqués par Epson peuvent entraîner un fonctionnement imprévisible au niveau de l'imprimante.
- Epson vous recommande d'utiliser la cartouche d'encre avant la date indiquée sur l'emballage.

### Remarque :

- Les cartouches d'encre fournies avec l'imprimante sont partiellement utilisées lors de la configuration initiale. Afin de produire des impressions de haute qualité, la tête d'impression de l'imprimante est chargée d'encre. Ce processus unique consomme une certaine quantité d'encre. Par conséquent, il se peut que ces cartouches impriment moins de pages par rapport aux cartouches d'encres suivantes.
- Les rendements indiqués peuvent varier en fonction des images imprimées, du type de papier utilisé, de la fréquence des impressions et des conditions environnementales, telles que la température.
- Afin d'obtenir une qualité d'impression optimale et de protéger la tête d'impression, il reste encore une réserve d'encre à la quantité variable dans la cartouche lorsque l'imprimante indique qu'il est temps de remplacer la cartouche. Les rendements indiqués n'incluent pas cette réserve d'encre.
- Les cartouches d'encre peuvent contenir des matériaux recyclés. Cela n'affecte cependant pas le fonctionnement ou les performances du produit.

## Boîtier de maintenance

Vous pouvez utiliser le boîtier de maintenance suivant avec ce produit.

	Référence
Boîtier de maintenance	T6710

## Papier

Epson propose des papiers spéciaux et d'autres supports d'impression conçus pour répondre à l'ensemble de vos besoins en matière d'impression.

### Remarque :

- La disponibilité du papier varie selon les pays.
- Les références des papiers spéciaux Epson suivants sont disponibles sur le site Internet d'assistance de Epson.  
➔ « Site Web du support technique » à la page 223

Papier	Taille
Epson Bright White Ink Jet Paper (Papier jet d'encre blanc brillant)	A4
Epson Premium Glossy Photo Paper (Papier photo glacé Premium)	A4, 10 × 15 cm (4×6"), 13 × 18 cm (5×7"), taille 16:9 (102×181 mm)

## Informations relatives au produit

Epson Glossy Photo Paper (Papier photo glacé)	A4, 10 × 15 cm (4×6"), 13 × 18 cm (5×7")
Epson Premium Semigloss Photo Paper (Papier photo semi-glacé Premium)	A4, 10 × 15 cm (4×6")
Epson Ultra Glossy Photo Paper (Papier photo ultra-glacé)	A4, 10 × 15 cm (4 × 6"), 13 × 18 cm (5 × 7")
Epson Photo Paper (Papier photo)	A4, 10 × 15 cm (4 × 6"), 13 × 18 cm (5 × 7")
Epson Matte Paper - Heavyweight (Papier mat épais)	A4
Epson Photo Quality Ink Jet Paper (Papier couché qualité photo)	A4

## Option

### Unité papier de 250 feuilles/PXBACU1

Vous pouvez utiliser l'unité papier de 250 feuilles/PXBACU1 suivante.

	Référence
Unité papier de 250 feuilles/PXBACU1	C12C817011

## Configuration requise

### Configuration système requise sous Windows

Système	Interface PC
Windows 7, Vista, XP Professional x64 Edition, XP SP1 ou supérieur, Server 2008 R2, Server 2008 et Server 2003	USB Hi-Speed (recommandé) USB (minimum)

**Remarque :**

- Le système d'exploitation Windows Server prend en charge le pilote d'impression uniquement ; le pilote de numérisation et les applications groupées ne sont pas pris en charge.
- Contactez l'éditeur du logiciel pour savoir si le logiciel peut être utilisé sous XP Professional x64 Edition.



## Informations relatives au produit

## Configuration système requise sous Macintosh

Système	Interface PC
Ordinateurs Macintosh avec processeur PowerPC ou Intel exécutant ®Mac OS X 10.4.11, 10.5.x, 10.6.x	USB Hi-Speed (recommandé) USB (minimum)

**Remarque :**

Le système de fichiers UNIX (UFS) de Mac OS X n'est pas pris en charge.

## Caractéristiques techniques

### Caractéristiques de l'imprimante

Trajet du papier	Unités papier 1 et 2, introduction par l'avant Bac polyvalent arrière, introduction par le haut
Capacité	27,5 mm pour les unités papier 1 et 2 *1 9,0 mm pour le bac polyvalent arrière *1*2*3*4

\*1 Papier dont le grammage est compris entre 64 et 90 g/m<sup>2</sup> (17 et 24 livres).

\*2 Enveloppe #10, DL et C6 dont le grammage est compris entre 75 et 90 g/m<sup>2</sup> (20 et 24 livres).

\*3 Enveloppe C4 dont le grammage est compris entre 80 et 100 g/m<sup>2</sup> (21 et 26 livres).

\*4 Les feuilles au format Legal et User Defined (Personnalisée) doivent être chargées une par une.

## Papier

**Remarque :**

- La qualité des marques ou types de papier pouvant être changée par le fabricant sans préavis, Epson ne peut garantir la qualité d'aucun papier de marque autre que Epson. Procédez à des essais avant d'acheter de grandes quantités de papier ou d'imprimer des travaux importants.
- Du papier de mauvaise qualité peut diminuer la qualité d'impression et provoquer des bourrages ou d'autres problèmes. Si vous rencontrez beaucoup de problèmes, choisissez du papier de qualité supérieure.
- Utilisez le papier dans des conditions normales :  
Température de 15 à 25°C (59 à 77°F)  
Humidité relative de 40 à 60 %

Si toutes les conditions ci-dessous sont réunies, du papier perforé avec des orifices de reliure peut être utilisé dans ce produit :

Alimentation du papier	bac polyvalent arrière
Taille du papier	A4, A5, A6, B5, Lettre, Legal
Position d'orifice	19 mm (0,74 pouce) maximum du côté gauche du papier orienté vers la surface d'impression. Voir l'illustration ci-dessous.

### Informations relatives au produit

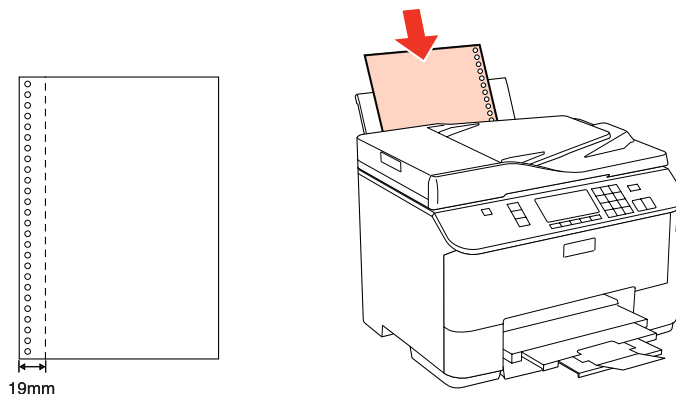

Feuilles simples :

<b>Taille</b>	A4 210×297 mm 10 ×15 cm (4×6") 13 ×18 cm (5×7") A6 105×148 mm A5 148×210 mm B5 182×257 mm 9 ×13 cm (3,5×5") 13 ×20 cm (5×8") 20 ×25 cm (8×10") taille 16:9 (102×181 mm) 100 ×148 mm Lettre US 8½×11 p. Légal US 8½×14 p.
<b>Types de papier</b>	Papier ordinaire ou papiers spéciaux distribués par Epson
<b>Épaisseur (papier ordinaire)</b>	0,08 à 0,11 mm (0,003 à 0,004")
<b>Poids (papier ordinaire)</b>	64 g/m <sup>2</sup> (17 livres) à 90 g/m <sup>2</sup> (24 livres)

Enveloppes :

<b>Taille</b>	Env. US #10 104,8×228,6 mm Enveloppe DL 110×220 mm Enveloppe C6 114×162 mm Enveloppe C4 229×324 mm
<b>Types de papier</b>	Papier ordinaire
<b>Poids</b>	75 g/m <sup>2</sup> (20 livres) à 90 g/m <sup>2</sup> (24 livres) pour Enveloppe #10, DL et C6 80 g/m <sup>2</sup> (21 livres) à 100 g/m <sup>2</sup> (26 livres) pour Enveloppe C4

**Informations relatives au produit**

**Zone imprimable**

Les sections mises en surbrillance représentent la zone imprimable.

*Feuilles simples :*

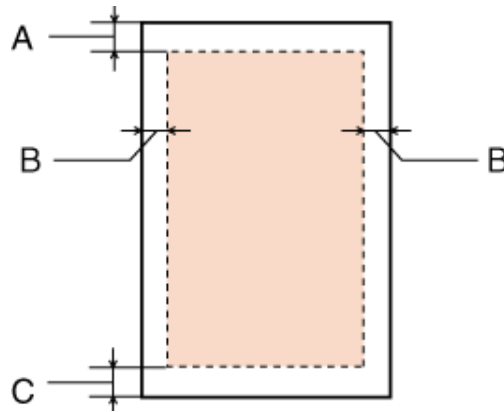

*Enveloppes:*

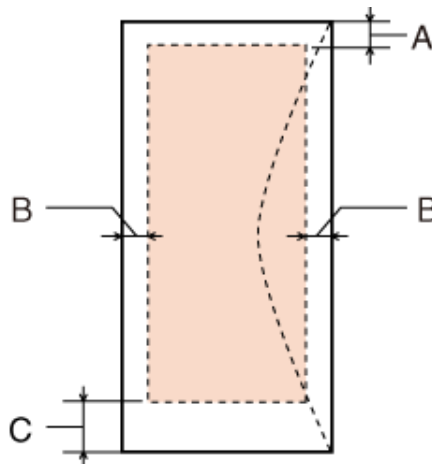

	<b>Marge minimale</b>	
Type de support	Feuilles simples	Enveloppes
A	3,0 mm (0,12")	3,0 mm (0,12")
B	3,0 mm (0,12")	5,0 mm (0,20") *1
C	3,0 mm (0,12")	3,0 mm (0,12") *2

\*1 La marge recommandée pour Enveloppe C4 est de 9,5 mm.

\*2 La marge recommandée pour Enveloppe #10, Enveloppe DL et Enveloppe C6 est de 20,0 mm.

**Remarque :**

*Selon le type de papier utilisé, la qualité d'impression peut décliner dans le haut et le bas de l'impression et ces zones peuvent être tachées.*

## Informations relatives au produit

### Caractéristiques du scanner

**Remarque :**

Les caractéristiques techniques sont sujettes à modification sans préavis.

Type de scanner	Couleur à plat
Dispositif photoélectrique	CIS
Pixels effectifs	10200 × 14 040 pixels à 1200 dpi La zone de numérisation peut être réduite sur le paramètre de résolution est grand.
Taille du document	216 × 297 mm (8,5 × 11,7 pouces), format A4 ou Lettre US
Résolution de numérisation	1200 ppp (numérisation principale) 2 400 dpi (numérisation secondaire)
Résolution de sortie	50 à 4 800, 7 200 et 9 600 ppp (de 50 à 4 800 dpi par pas de 1 dpi)
Données d'image	16 bits par pixel par couleur interne 8 bits par pixel par couleur externe (maximum)
Source lumineuse	DEL

### Caractéristiques du chargeur automatique de documents

Cette option est uniquement disponible avec les modèles WP-4521/WP-4525/WP-4530/WP-4531/WP-4535/WP-4540/WP-4545/WP-4590/WP-4595.

Alimentation du papier	Chargement face à numériser vers le haut
Sortie du papier	Éjection face numérisée vers le bas
Taille du papier	A4, Letter, Legal*
Types de papier	Papier ordinaire
Grammage du papier	64 à 95 g/m <sup>2</sup>
Capacité papier	Épaisseur totale de 3 mm, environ 30 feuilles (Lettre US, A4) maximum 10 feuilles (Légal)

\* Le format Legal n'est pas disponible lors de la numérisation d'un document recto verso à l'aide du chargeur automatique de documents.

### Caractéristiques du télécopieur

Cette option est uniquement disponible avec les modèles WP-4521/WP-4525/WP-4530/WP-4531/WP-4535/WP-4540/WP-4545/WP-4590/WP-4595.

### Informations relatives au produit

Type de télécopies	Télécopies en couleur et en noir et blanc
Ligne prise en charge	Ligne téléphonique domestique
Vitesse	Jusqu'à 33,6 kbps
Résolution	Monochrome Standard : 203 × 98 ppp Fine : 203 × 196 ppp Photo : 203 × 196 ppp Couleur Fine : 200 × 200 ppp Photo : 200 × 200 ppp
Mode de correction des erreurs	Télécopieur CCITU/ITU groupe 3 avec mode de correction des erreurs
Numéros de numérotation rapide	Jusqu'à 60
Mémoire pages	Jusqu'à 180 pages (tableau ITU-T n°1)
Recomposition	2 fois (avec un intervalle d'une minute)
Interface	Ligne téléphonique RJ-11 Connexion du poste téléphonique RJ-11

## Caractéristiques de l'interface réseau

La fonction Wi-Fi est uniquement disponible avec les modèles WP-4530/WP-4531/WP-4535/WP-4540/WP-4545.

Wi-Fi	Standard :	IEEE 802.11b/g/n*1
	Sécurité :	WEP (64/128 bits) WPA-PSK (TKIP/AES) *2
	Bande de fréquences :	2,4 GHz
	Mode de communication :	Mode infrastructure, mode ad hoc
Ethernet	Standard :	Ethernet 100BASE-TX/10BASE-T

\*1 Conforme à la norme IEEE 802.11b/g/n ou IEEE 802.11b/g selon le lieu d'achat.

\*2 Conforme à WPA2 avec prise en charge de WPA/WPA2 Personal.

## Caractéristiques mécaniques

WP-4521/WP-4525/WP-4530/WP-4531/WP-4535/WP-4590/WP-4592/WP-4595

**Informations relatives au produit**

<b>Dimensions</b>	Stockage Largeur : 460 mm (18,1 pouces) Profondeur : 420 mm (16,5 pouces) Hauteur : 341 mm (13,4 pouces)
	Impression* Largeur : 460 mm (18,1 pouces) Profondeur : 654 mm (25,7 pouces) Hauteur : 383 mm (15,1 pouces)
<b>Poids</b>	Environ 13,8 kg (30,4 livres) sans les cartouches d'encre et le cordon d'alimentation.

\* Extension du bac de sortie dépliée

## WP-4511/WP-4515

<b>Dimensions</b>	Stockage Largeur : 460 mm (18,1 pouces) Profondeur : 420 mm (16,5 pouces) Hauteur : 299 mm (11,8 pouces)
	Impression* Largeur : 460 mm (18,1 pouces) Profondeur : 654 mm (25,7 pouces) Hauteur : 383 mm (15,1 pouces)
<b>Poids</b>	Environ 12,6 kg (27,8 livres) sans les cartouches d'encre et le cordon d'alimentation.

\* Extension du bac de sortie dépliée

## WP-4540/WP-4545

<b>Dimensions</b>	Stockage Largeur : 461 mm (18,1 pouces) Profondeur : 420 mm (16,5 pouces) Hauteur : 420 mm (16,5 pouces)
	Impression* Largeur : 461 mm (18,1 pouces) Profondeur : 654 mm (25,7 pouces) Hauteur : 462 mm (18,2 pouces)
<b>Poids</b>	Environ 16,5 kg (36,4 livres) sans les cartouches d'encre et le cordon d'alimentation.

\* Extension du bac de sortie dépliée

---

**Caractéristiques électriques**

## WP-4511/WP-4515

**Informations relatives au produit**

		<b>Modèle 100-240 V</b>
<b>Tension d'entrée</b>		90 à 264 V
<b>Fréquence nominale</b>		50 à 60 Hz
<b>Fréquence d'entrée</b>		49,5 à 60,5 Hz
<b>Intensité nominale</b>		0,7 à 0,35 A
<b>Consommation électrique</b>	<b>Copie en mode autonome</b>	Environ 17 W (ISO/IEC24712)
	<b>Mode prêt à l'emploi</b>	Environ 6,5 W
	<b>Mode veille</b>	Environ 2,1 W
	<b>Hors tension</b>	Environ 0,3 W

WP-4521/WP-4525

		<b>Modèle 100-240 V</b>
<b>Tension d'entrée</b>		90 à 264 V
<b>Fréquence nominale</b>		50 à 60 Hz
<b>Fréquence d'entrée</b>		49,5 à 60,5 Hz
<b>Intensité nominale</b>		0,7 à 0,35 A
<b>Consommation électrique</b>	<b>Copie en mode autonome</b>	Environ 17 W (ISO/IEC24712)
	<b>Mode prêt à l'emploi</b>	Environ 7 W
	<b>Mode veille</b>	Environ 2,4 W
	<b>Hors tension</b>	Environ 0,3 W

WP-4530/WP-4531/WP-4535

		<b>Modèle 100-240 V</b>
<b>Tension d'entrée</b>		90 à 264 V
<b>Fréquence nominale</b>		50 à 60 Hz
<b>Fréquence d'entrée</b>		49,5 à 60,5 Hz
<b>Intensité nominale</b>		0,7 à 0,35 A

**Informations relatives au produit**

<b>Consommation électrique</b>	<b>Copie en mode autonome</b>	Environ 19 W (ISO/IEC24712)
	<b>Mode prêt à l'emploi</b>	Environ 8 W
	<b>Mode veille</b>	Environ 3,8 W
	<b>Hors tension</b>	Environ 0,3 W

WP-4540/WP-4545

		<b>Modèle 100-240 V</b>
<b>Tension d'entrée</b>		90 à 264 V
<b>Fréquence nominale</b>		50 à 60 Hz
<b>Fréquence d'entrée</b>		49,5 à 60,5 Hz
<b>Intensité nominale</b>		0,7 à 0,35 A
<b>Consommation électrique</b>	<b>Copie en mode autonome</b>	Environ 19 W (ISO/IEC24712)
	<b>Mode prêt à l'emploi</b>	Environ 9,5 W
	<b>Mode veille</b>	Environ 3,8 W
	<b>Hors tension</b>	Environ 0,3 W

WP-4590/WP-4595

		<b>Modèle 100-240 V</b>
<b>Tension d'entrée</b>		90 à 264 V
<b>Fréquence nominale</b>		50 à 60 Hz
<b>Fréquence d'entrée</b>		49,5 à 60,5 Hz
<b>Intensité nominale</b>		0,7 à 0,35 A
<b>Consommation électrique</b>	<b>Copie en mode autonome</b>	Environ 19 W (ISO/IEC24712)
	<b>Mode prêt à l'emploi</b>	Environ 9 W
	<b>Mode veille</b>	Environ 2,4 W
	<b>Hors tension</b>	Environ 0,3 W

**Remarque :**

Vérifiez la tension sur l'étiquette située à l'arrière de l'imprimante.



## Informations relatives au produit

### Environnement

<b>Température</b>	Fonctionnement : 10 à 35°C (50 à 95°F)  Stockage : -20 à 40°C (-4 à 104°F)  1 mois à 40 °C (104 °F)
<b>Humidité</b>	Fonctionnement :* humidité relative de 20 à 80 %  Stockage :* humidité relative de 5 à 85 %

\* Sans condensation

### Normes et conformité

#### WP-4530/WP-4531/WP-4535/WP-4540/WP-4545

Modèle américain :

<b>Sécurité</b>	UL60950-1 CAN/CSA-C22.2 No.60950-1
<b>CEM</b>	FCC Part 15 Subpart B Class B CAN/CSA- CEI/IEC CISPR 22 Class B

Cet équipement contient le module sans fil suivant.

Fabricant : Marvell Semiconductor Inc.

Type : SP88W8786-MD0-2C2T00

Ce produit est conforme à la section 15 de la réglementation FCC et à la section RSS-210 de la réglementation IC. Epson ne peut être tenue responsable en cas de non-respect des exigences de protection suite à une modification non recommandée du produit. Le fonctionnement est soumis aux deux conditions suivantes : (1) le périphérique ne peut occasionner d'interférences nuisibles et (2) le périphérique doit accepter toutes les interférences reçues, y compris les interférences pouvant entraîner un fonctionnement indésirable du périphérique.

Afin d'éviter les interférences radio au niveau du service proposé sous licence, le périphérique est conçu pour fonctionner à l'intérieur et à l'écart des fenêtres, de manière à offrir un blindage maximal. Les équipements (ou leur antenne de transmission) installés à l'extérieur sont soumis à une licence.

Modèle européen :

<b>Directive basse tension 2006/95/CE</b>	EN60950-1
<b>Directive CEM 2004/108/CE</b>	EN55022 Class B EN61000-3-2 EN61000-3-3 EN55024

**Informations relatives au produit**

<b>Directive R&amp;TTE1999/5/CE</b>	EN300 328 EN301 489-1 EN301 489-17 TBR21 EN60950-1
-------------------------------------	--

Pour les utilisateurs européens :

Nous, Seiko Epson Corporation, déclarons par la présente que les équipements C451C et C451D sont conformes aux exigences essentielles et autres dispositions pertinentes de la directive 1999/5/CE.

Pour l'utilisation dans les pays suivants : Irlande, Royaume-Uni, Autriche, Allemagne, Liechtenstein, Suisse, France, Belgique, Luxembourg, Pays-Bas, Italie, Portugal, Espagne, Danemark, Finlande, Norvège, Suède, Islande, Chypre, Grèce, Slovénie, Bulgarie, République tchèque, Estonie, Hongrie, Lettonie, Lituanie, Pologne, Roumanie, Slovaquie et Malte.

Seule l'utilisation à l'intérieur est autorisée en France.

En cas d'utilisation à l'extérieur des locaux, une autorisation générale est requise en Italie.

Epson ne peut être tenue responsable du non-respect des exigences de protection résultant d'une modification non recommandée des produits.



Modèle australien :

<b>CEM</b>	AS/NZS CISPR22 Class B
------------	------------------------

Epson déclare par la présente que les équipements C451C et C451D sont conformes aux exigences essentielles et autres dispositions pertinentes de la directive AS/NZS4771. Epson ne peut être tenue responsable en cas de non-respect des exigences de protection suite à une modification non recommandée du produit.

**WP-4521/WP-4525/WP-4590/WP-4592/WP-4595**

Modèle américain :

<b>Sécurité</b>	UL60950-1 CAN/CSA-C22.2 No.60950-1
<b>CEM</b>	FCC Part 15 Subpart B Class B CAN/CSA- CEI/IEC CISPR 22 Class B

Modèle européen :

<b>Directive basse tension 2006/95/CE</b>	EN60950-1
<b>Directive CEM 2004/108/CE</b>	EN55022 Class B EN61000-3-2 EN61000-3-3 EN55024
<b>Directive R&amp;TTE1999/5/CE</b>	TBR21 EN60950-1

## Informations relatives au produit

Pour les utilisateurs européens :

Nous, Seiko Epson Corporation, déclarons par la présente que les équipements C451A et C451E sont conformes aux exigences essentielles et autres dispositions pertinentes de la directive 1999/5/CE.

Pour l'utilisation dans les pays suivants : Irlande, Royaume-Uni, Autriche, Allemagne, Liechtenstein, Suisse, France, Belgique, Luxembourg, Pays-Bas, Italie, Portugal, Espagne, Danemark, Finlande, Norvège, Suède, Islande, Chypre, Grèce, Slovaquie, Bulgarie, République tchèque, Estonie, Hongrie, Lettonie, Lituanie, Pologne, Roumanie, Slovaquie et Malte.

Modèle australien :

<b>CEM</b>	AS/NZS CISPR22 Class B
------------	------------------------

## WP-4511/WP-4515

Modèle européen :

<b>Directive basse tension 2006/95/CE</b>	EN60950-1
<b>Directive CEM 2004/108/CE</b>	EN55022 Class B EN61000-3-2 EN61000-3-3 EN55024

---

## Interface

USB Hi-Speed (classe périphérique pour les ordinateurs)
USB Hi-Speed (classe de stockage externe de masse)

---

## Périphérique USB externe

Périphériques	Capacités maximales
<b>Lecteur magnéto-optique*</b>	1,3 Go
<b>Disque dur*</b>	2 To Formaté FAT, FAT32 ou exFAT.
<b>Clé USB à mémoire flash</b>	

\* Les périphériques de stockage externes alimentés via USB ne sont pas recommandés. Utilisez uniquement des périphériques de stockage externes avec une source d'alimentation électrique c.a. indépendante.

## Informations sur la police

Les informations sur la police font uniquement référence aux polices PostScript et PCL.

## Informations relatives au produit

### Polices disponibles

Les polices fournies avec l'imprimante sont indiquées ci-dessous.

#### Mode PS 3

Nom de la police
Albertus, Albertus Italic, Albertus Light
AntiqueOlive Roman, AntiqueOlive Italic, AntiqueOlive Bold, AntiqueOlive Compact
Apple Chancery
ITC AvantGarde Gothic Book, ITC AvantGarde Gothic Book Oblique, ITC AvantGarde Gothic Demi, ITC AvantGarde Gothic Demi Oblique
Bodoni, Bodoni Italic, Bodoni Bold, Bodoni Bold Italic, Bodoni Poster, Bodoni Poster Compressed
ITC Bookman Light, ITC Bookman Light Italic, ITC Bookman Demi, ITC Bookman Demi Italic
Carta
Chicago
Clarendon, Clarendon Light, Clarendon Bold
CooperBlack, CooperBlack Italic
Copperplate Gothic 32BC, Copperplate Gothic 33BC
Coronet
Courier, Courier Oblique, Courier Bold, Courier Bold Oblique
GillSans, GillSans Italic, GillSans Bold, GillSans Bold Italic, GillSansCondensed, GillSans Condensed Bold, GillSans Light, GillSans Light Italic, GillSans Extra Bold
Eurostile, Eurostile Bold, Eurostile Extended Two, Eurostile Bold Extended Two
Geneva
Goudy Oldstyle, Goudy Oldstyle Italic, Goudy Bold, Goudy BoldItalic, Goudy ExtraBold
Helvetica, Helvetica Oblique, Helvetica Bold, Helvetica Bold Oblique, Helvetica Condensed, Helvetica Condensed Oblique, Helvetica Condensed Bold, Helvetica Condensed Bold Oblique, Helvetica Narrow, Helvetica Narrow Oblique, Helvetica Narrow Bold, Helvetica Narrow Bold Oblique
Hoefler Text, Hoefler Text Italic, Hoefler Text Black, Hoefler Text Black Italic, Hoefler Text Ornaments
Joanna, Joanna Italic, Joanna Bold, Joanna Bold Italic
LetterGothic, LetterGothic Slanted, LetterGothic Bold, LetterGothic Bold Slanted
ITC Lubalin Graph Book, ITC Lubalin Graph Book Oblique, ITC Lubalin Graph Demi, ITC Lubalin Graph Demi Oblique
Marigold
Monaco
ITC Mona Lisa Recut

## Informations relatives au produit

Nom de la police
New Century Schoolbook Roman, New Century Schoolbook Italic, New Century Schoolbook Bold, New Century Schoolbook Bold Italic
New York
Optima, Optima Italic, Optima Bold, Optima Bold Italic
Oxford
Palatino Roman, Palatino Italic, Palatino Bold, Palatino Bold Italic
Stempel Garamond Roman, Stempel Garamond Italic, Stempel Garamond Bold, Stempel Garamond Bold Italic
Symbol
Tekton
Times Roman, Times Italic, Times Bold, Times Bold Italic
Univers, Univers Oblique, Univers Bold, Univers Bold Oblique, Univers Light, Univers Light Oblique
UniversCondensed, UniversCondensed Oblique, UniversCondensed Bold, UniversCondensed Bold Oblique
UniversExtended, UniversExtended Oblique, UniversExtended Bold, UniversExtended Bold Oblique
Wingdings
ITC ZapfChancery Medium Italic
ITC ZapfDingbats
Arial, Arial Italic, Arial Bold, Arial Bold Italic
Times New Roman, Times New Roman Italic, Times New Roman Bold, Times New Roman Bold Italic

## Mode PCL5

Nom de la police	Famille	Équivalent HP
FixedPitch 810	Medium, Bold, Italic, Bold Italic	Courier
Ding Dings SWA	-	ITC Zapf Dingbats
Dutch 801	Medium, Bold, Italic, Bold Italic	CG Times
Zapf Humanist 601	Medium, Bold, Italic, Bold Italic	CG Omega
Ribbon 131	-	Coronet
Clarendon 701	-	Clarendon Condensed
Swiss 742	Medium, Bold, Italic, Bold Italic	Univers
Swiss 742 Condensed	Medium, Bold, Italic, Bold Italic	Univers Condensed
Incised 901	Medium, Bold, Italic	Antique Olive
Aldine 430	Medium, Bold, Italic, Bold Italic	Garamond
Calligraphic 401	-	Marigold

**Informations relatives au produit**

Nom de la police	Famille	Équivalent HP
Flareserif 821	Medium, Extra Bold	Albertus
Ryadh BT	Medium, Bold	Ryadh
Miryam BT	Medium, Bold, Italic	Miryam
David BT	Medium, Bold	David
Narkis Tam BT	Medium, Bold	Narkis
Swiss 721 SWM	Medium, Bold, Italic, Bold Italic	Arial
Dutch 801 SWM	Medium, Bold, Italic, Bold Italic	Times New
Swiss 721 SWA	Medium, Bold, Oblique, Bold Oblique	Helvetica
Swiss 721 Narrow SWA	Medium, Bold, Oblique, Bold Oblique	Helvetica Narrow
Zapf Calligraphic 801 SWA	Medium, Bold, Italic, Bold Italic	Palatino
Geometric 711 SWA	Medium, Bold, Oblique, Bold Italic	ITC Avant Garde Gothic
Revival 711 SWA	Light, Demi Bold, Light Italic, Demi Bold Italic	ITC Bookman
Century 702 SWA	Medium, Bold, Italic, Bold Italic	New Century Schoolbook
Dutch 801 SWA	Medium, Bold, Italic, Bold Italic	Times
Chancery 801 Medium SWA Italic	-	ITC Zapf Chancery Medium Italic
Symbol SWM	-	Symbol
Symbol SWA	-	SymbolPS
More WingBats SWM	-	Wingdings
FixedPitch 850	Regular, Bold, Italic	Letter Gothic
Naskh BT	Medium, Bold	Naskh
Koufi BT	Medium, Bold	Koufi
FixedPitch 810 Dark	Medium, Bold, Italic, Bold Italic	CourierPS
Line Printer	-	Line Printer
OCR A	-	-
OCR B	-	-
Code39	9.37cpi, 4.68cpi	-
EAN/UPC	Medium, Bold	-

**Remarque :**

*Selon la densité d'impression, la qualité ou la couleur du papier, les polices OCRA, OCR B, Code39 et EAN/UPC peuvent être illisibles. Imprimez un échantillon pour vous assurer que ces polices sont lisibles avant d'imprimer de grandes quantités.*

**Informations relatives au produit****Mode PCL6**

Pour le jeu de symboles, reportez-vous à la section « [En mode PCL6](#) » à la page 220.

**Police de taille variable**

<b>Nom de la police</b>	<b>Jeu de symboles</b>
FixedPitch 810	*1
FixedPitch 810 Bold	*1
FixedPitch 810 Italic	*1
FixedPitch 810 Bold Italic	*1
FixedPitch 850 Regular	*1
FixedPitch 850 Bold	*1
FixedPitch 850 Italic	*1
FixedPitch 810 Dark	*3
FixedPitch 810 Dark Bold	*3
FixedPitch 810 Dark Italic	*3
FixedPitch 810 Dark Bold Italic	*3
Dutch 801	*2
Dutch 801 Bold	*2
Dutch 801 Italic	*2
Dutch 801 Bold Italic	*2
Zapf Humanist 601	*3
Zapf Humanist 601 Bold	*3
Zapf Humanist 601 Italic	*3
Zapf Humanist 601 Bold Italic	*3
Ribbon 131	*3
Clarendon 701	*3
Swiss 742	*2
Swiss 742 Bold	*2
Swiss 742 Italic	*2
Swiss 742 Bold Italic	*2
Swiss 742 Condensed	*3
Swiss 742 Condensed Bold	*3
Swiss 742 Condensed Italic	*3

**Informations relatives au produit**

<b>Nom de la police</b>	<b>Jeu de symboles</b>
Swiss 742 Condensed Bold Italic	*3
Incised 901	*3
Incised 901 Bold	*3
Incised 901 Italic	*3
Aldine 430	*3
Aldine 430 Bold	*3
Aldine 430 Italic	*3
Aldine 430 Bold Italic	*3
Calligraphic 401	*3
Flareserif 821 Medium	*3
Flareserif 821ExtraBold	*3
Swiss 721 SWM	*3
Swiss 721 SWM Bold	*3
Swiss 721 SWM Italic	*3
Swiss 721 SWM Bold Italic	*3
Dutch 801 SWM	*3
Dutch 801 SWM Bold	*3
Dutch 801 SWM Italic	*3
Dutch 801 SWM Bold Italic	*3
Swiss 721 SWA	*3
Swiss 721 SWA Bold	*3
Swiss 721 SWA Oblique	*3
Swiss 721 SWA Bold Oblique	*3
Swiss 721 Narrow SWA	*3
Swiss 721 Narrow SWA Bold	*3
Swiss 721 Narrow SWA Oblique	*3
Swiss 721 Narrow SWA Bold Oblique	*3
Zapf Calligraphic 801 SWA	*3
Zapf Calligraphic 801 SWA Bold	*3
Zapf Calligraphic 801 SWA Italic	*3
Zapf Calligraphic 801 SWA Bold Italic	*3



**Informations relatives au produit**

<b>Nom de la police</b>	<b>Jeu de symboles</b>
Geometric 711 SWA	*3
Geometric 711 SWA Bold	*3
Geometric 711 SWA Oblique	*3
Geometric 711 SWA Bold Italic	*3
Revival 711 Light SWA	*3
Revival 711 Demi SWA Bold	*3
Revival 711 Light SWA Italic	*3
Revival 711 Demi SWA Bold Italic	*3
Century 702 SWA	*3
Century 702 SWA Bold	*3
Century 702 SWA Italic	*3
Century 702 SWA Bold Italic	*3
Dutch 801 SWA	*3
Dutch 801 SWA Bold	*3
Dutch 801 SWA Italic	*3
Dutch 801 SWA Bold Italic	*3
Chancery 801 Medium SWA Italic	*3
Symbol SWM	*4
More WingBats SWM	*5
Ding Dings SWA	*6
Symbol SWA	*4
David BT	*7
David BT Bold	*7
Narkis Tam BT	*7
Narkis Tam BT Bold	*7
Miryam BT	*7
Miryam BT Bold	*7
Miryam BT Italic	*7
Koufi BT	*8
Koufi BT Bold	*8
Naskh BT	*8

## Informations relatives au produit

Nom de la police	Jeu de symboles
Naskh BT Bold	*8
Ryadh BT	*8
Ryadh BT Bold	*8

### Police bitmap

Nom de la police	Jeu de symboles
Line Printer	*9

## Jeux de symboles

### Présentation des jeux de symboles

Votre imprimante a accès à un grand nombre de jeux de symboles. La plupart de ceux-ci ne diffèrent que par les caractères internationaux spécifiques à chaque langue.

**Remarque :**

Comme la plupart des logiciels gèrent automatiquement les polices et les symboles, vous n'aurez probablement jamais à intervenir sur les paramètres de l'imprimante. Toutefois, si vous écrivez vos propres programmes de contrôle d'imprimante ou si vous utilisez des logiciels anciens ne contrôlant pas les polices, vous pouvez vous reporter aux sections suivantes pour avoir tous les détails concernant les jeux de symboles.

Lorsque vous choisissez la police à utiliser, vous devez également prendre en compte le jeu de symboles à lui associer. Les jeux de symboles disponibles varient en fonction du mode utilisé et de la police choisie.

### Mode PCL5

Types de caractères disponibles	Nom du jeu de symboles :	
<b>19 types de caractères</b> <b>FixedPitch 810</b> <b>Dutch 801</b> <b>Swiss 742</b> <b>FixedPitch 850</b> <b>Line Printer</b>	IBM-US (10U)	Roman-8 (8U)
	ECM94-1 (0N)	8859-2 ISO (2N)
	8859-9 ISO (5N)	8859-10ISO (6N)
	IBM-DN (11U)	PcMultilingual (12U)
	Legal (1U)	8859-15ISO (9N)

## Informations relatives au produit

Types de caractères disponibles	Nom du jeu de symboles :	
<b>19 types de caractères</b> <b>FixedPitch 810</b> <b>Dutch 801</b> <b>Swiss 742</b> <b>FixedPitch 850</b>	PcBlit775 (26U)	Pc1004 (9J)
	WiBALT (19L)	DeskTop (7J)
	PsText (10J)	Windows (9U)
	McText (12J)	MsPublishi (6J)
	PiFont (15U)	VeMath (6M)
	VeInternational (13J)	VeUS (14J)
	PcE.Europe (17U)	PcTk437 (9T)
	WiAnsi (19U)	WiE.Europe (9E)
	WiTurkish (5T)	UK (1E)
	Swedis2 (0S)	Italian (0I)
	Spanish (2S)	German (1G)
	Norweg1 (0D)	French2 (1F)
	Roman-9 (4U)	PcEur858 (13U)
	ISO 8859/4 Latin 4 (4N)	Unicode 3.0 (18N)
<b>19 types de caractères</b> <b>FixedPitch 810</b> <b>Dutch 801</b> <b>Swiss 742</b> <b>FixedPitch 850</b> <b>David BT</b> <b>Miryam BT</b> <b>Narkis Tam BT</b> <b>Naskh BT</b> <b>Koufi BT</b> <b>Ryadh BT</b>	PsMath (5M)	Math-8 (8M)
	ANSI ASCII (0U)	
<b>FixedPitch 810</b> <b>Dutch 801</b> <b>Swiss 742</b> <b>FixedPitch 850</b>	Pc866Cyr (3R)	Pc866Ukr (14R)
	WinCyr (9R)	Pc8Grk (12G)
	Pc851Grk (10G)	WinGrk (9G)
	ISOGrk (12N)	Greek8 (8G)
<b>FixedPitch 810</b> <b>Dutch 801</b> <b>Swiss 742</b> <b>FixedPitch 850</b> <b>Line Printer</b>	ISOCyr (10N)	
<b>Line Printer</b>	Roman Extension (0E)	
<b>FixedPitch 810</b> <b>FixedPitch 850</b> <b>David BT</b> <b>Narkis Tam BT</b> <b>Miryam BT</b>	Hebrew7 (0H) Hebrew8 (8H)	ISO 8859/8 Hebrew (7H) PC-862, Hebrew (15H)

## Informations relatives au produit

Types de caractères disponibles	Nom du jeu de symboles :	
<b>Koufi BT</b> <b>Naskh BT</b> <b>Ryadh BT</b>	Arabic8 (8V) PC-864, Arabic (10V)	HPWARA (9V)
<b>Symbol SWA</b> <b>Symbol SWM</b>	Symbol (19M)	
<b>More WingBats SWM</b>	Wingdings (579L)	
<b>Ding Dings SWA</b>	ZapfDingbats (14L)	
<b>OCR A</b>	OCR A (00)	
<b>OCR B</b>	OCR B (10)	OCR B Extension (3Q)
<b>Code3-9</b>	Code3-9 (0Y)	
<b>EAN/UPC</b>	EAN/UPC (8Y)	

Les 19 types de caractères se rapportent aux types répertoriés ci-dessous :

Zapf Humanist 601  
 Ribbon 131  
 Clarendon 701  
 Swiss 742 Condensed  
 Incised 901  
 Aldine 430  
 Calligraphic 401  
 Flareserif 821  
 Swiss 721 SWM  
 Dutch 801 SWM  
 Swiss 721 SWA  
 Swiss 721 Narrow SWA  
 Zapf Calligraphic 801 SWA  
 Geometric 711 SWA  
 Revival 711 SWA  
 Century 702 SWA  
 Dutch 801 SWA  
 Chancery 801 Medium SWA Italic  
 FixedPitch 810 Dark

## En mode PCL6

Nom du jeu de symboles	Attribut	Classification police								
		*1	*2	*3	*4	*5	*6	*7	*8	*9
ISO Norwegian	4	○	○	○	-	-	-	-	-	-
ISO Italian	9	○	○	○	-	-	-	-	-	-
ISO 8859-1 Latin 1	14	○	○	○	-	-	-	-	-	○
ISO Swedish	19	○	○	○	-	-	-	-	-	-

## Informations relatives au produit

Nom du jeu de symboles	Attribut	Classification police								
		*1	*2	*3	*4	*5	*6	*7	*8	*9
ASCII	21	○	○	○	-	-	-	○	○	-
ISO United Kingdom	37	○	○	○	-	-	-	-	-	-
ISO French	38	○	○	○	-	-	-	-	-	-
ISO German	39	○	○	○	-	-	-	-	-	-
Legal	53	○	○	○	-	-	-	-	-	○
ISO 8859-2 Latin 2	78	○	○	○	-	-	-	-	-	○
ISO Spanish	83	○	○	○	-	-	-	-	-	-
Roman-9	149	○	○	○	-	-	-	-	-	-
PS Math	173	○	○	○	-	-	-	○	○	-
ISO 8859-9 Latin 5	174	○	○	○	-	-	-	-	-	○
Windows 3.1 Latin 5	180	○	○	○	-	-	-	-	-	-
Microsoft Publishing	202	○	○	○	-	-	-	-	-	-
ISO 8859/10 Latin 6	206	○	○	○	-	-	-	-	-	○
DeskTop	234	○	○	○	-	-	-	-	-	-
Math-8	269	○	○	○	-	-	-	○	○	-
Roman-8	277	○	○	○	-	-	-	-	-	○
Windows 3.1 Latin 2	293	○	○	○	-	-	-	-	-	-
Pc1004	298	○	○	○	-	-	-	-	-	-
ISO 8859-15 Latin 9	302	○	○	○	-	-	-	-	-	-
PC-Turkish	308	○	○	○	-	-	-	-	-	-
Windows 3.0	309	○	○	○	-	-	-	-	-	-
PS Text	330	○	○	○	-	-	-	-	-	-
PC-8	341	○	○	○	-	-	-	-	-	○
PC-8 D/N	373	○	○	○	-	-	-	-	-	○
MC Text	394	○	○	○	-	-	-	-	-	-
PC-850	405	○	○	○	-	-	-	-	-	○
PcEur858	437	○	○	○	-	-	-	-	-	-
Pi Font	501	○	○	○	-	-	-	-	-	-

## Informations relatives au produit

Nom du jeu de symboles	Attribut	Classification police								
		*1	*2	*3	*4	*5	*6	*7	*8	*9
PC852	565	○	○	○	-	-	-	-	-	-
Unicode 3.0	590	○	○	○	-	-	-	-	-	-
WBALT	620	○	○	○	-	-	-	-	-	-
Windows 3.1 Latin 1	629	○	○	○	-	-	-	-	-	-
PC-755	853	○	○	○	-	-	-	-	-	-
Wingdings	18540	-	-	-	-	○	-	-	-	-
Symbol	621	-	-	-	○	-	-	-	-	-
ZapfDingbats	460	-	-	-	-	-	○	-	-	-
PC-866, Cyrillic	114	○	○	-	-	-	-	-	-	-
Greek8	263	○	○	-	-	-	-	-	-	-
Windows Greek	295	○	○	-	-	-	-	-	-	-
Windows Cyrillic	306	○	○	-	-	-	-	-	-	-
PC-851, Greek	327	○	○	-	-	-	-	-	-	-
ISO 8859/5 Cyrillic	334	○	○	-	-	-	-	-	-	-
PC-8, Greek	391	○	○	-	-	-	-	-	-	-
ISO 8859/7 Greek	398	○	○	-	-	-	-	-	-	-
PC-866 UKR	466	○	○	-	-	-	-	-	-	-
Hebrew7	8	○	-	-	-	-	-	-	-	-
ISO 8859/8 Hebrew	232	○	-	-	-	-	-	○	-	-
Hebrew8	264	○	-	-	-	-	-	○	-	-
PC-862, Hebrew	488	○	-	-	-	-	-	○	-	-
Arabic8	278	-	-	-	-	-	-	-	○	-
HPWARA	310	-	-	-	-	-	-	-	○	-
PC-864, Arabic	342	-	-	-	-	-	-	-	○	-

---

# Où trouver de l'aide

---

## Site Web du support technique

Le site Internet du support technique Epson fournit une assistance pour les problèmes qui ne peuvent être résolus à l'aide des informations de dépannage contenues dans la documentation de votre produit. Si vous disposez d'un navigateur web et pouvez vous connecter à Internet, accédez au site à l'adresse suivante :

<http://support.epson.net/>

Si vous souhaitez découvrir les derniers pilotes, la foire aux questions, les manuels ainsi que d'autres éléments pouvant être téléchargés, consultez le site

<http://www.epson.com>

Sélectionnez ensuite la section d'assistance de votre site Web EPSON local.

## Contactez l'assistance de Epson

---

### Avant de contacter Epson

Si votre produit Epson ne fonctionne pas correctement et que vous ne pouvez résoudre le problème à l'aide des informations de dépannage contenues dans la documentation de votre produit, contactez le service d'assistance Epson. Si le service d'assistance Epson de votre région n'est pas énuméré ci-dessous, contactez le revendeur auprès de qui vous avez acheté votre produit.

Pour nous permettre de vous aider plus rapidement, merci de nous fournir les informations ci-dessous :

- Numéro de série du produit  
(l'étiquette portant le numéro de série se trouve habituellement sur le côté du produit)
- Modèle
- Version du logiciel  
(pour connaître le numéro de version, cliquez sur **About (À propos de)**, **Version Info (Informations de version)** ou sur un bouton similaire dans le logiciel du produit)
- Marque et modèle de votre ordinateur
- Nom et version de votre système d'exploitation
- Nom et version des applications que vous utilisez habituellement avec votre produit

**Remarque :**

*Selon le produit, les données de liste de numérotation et/ou les paramètres réseau peuvent être stockés dans la mémoire du produit. Les données et/ou paramètres peuvent être perdus suite à une panne ou une réparation d'un produit. Epson ne sera pas tenu pour responsable de la perte de données, de la sauvegarde ou de la restauration de données et/ou paramètres et ce, même pendant une période de garantie. Nous vous recommandons d'effectuer votre propre sauvegarde de données ou de prendre des notes.*

## Où trouver de l'aide

**Aide pour les utilisateurs d'Europe**

Consultez votre **document de garantie paneuropéenne** pour obtenir des informations relatives à la procédure à suivre pour contacter l'assistance de Epson.

**Aide pour les utilisateurs de Taiwan**

Utilisez les sources suivantes pour obtenir des informations, de l'aide et des services :

**Internet (<http://www.epson.com.tw>)**

Des informations relatives aux caractéristiques des produits, des pilotes à télécharger et des demandes de produits sont disponibles.

**Bureau d'assistance Epson (téléphone : +0280242008)**

L'équipe de notre bureau d'assistance téléphonique peut vous aider dans les domaines suivants :

- Demandes de ventes et informations relatives au produit
- Questions ou problèmes relatifs à l'utilisation des produits
- Demandes de réparations et garantie

**Centre de réparation :**

Téléphone	Fax	Adresse
02-23416969	02-23417070	No.20, Beiping E. Rd., Zhongzheng Dist., Taipei City 100, Taiwan
02-27491234	02-27495955	1F., No.16, Sec. 5, Nanjing E. Rd., Songshan Dist., Taipei City 105, Taiwan
02-32340688	02-32345299	No.1, Ln. 359, Sec. 2, Zhongshan Rd., Zhonghe City, Taipei County 235, Taiwan
039-605007	039-600969	No.342-1, Guangrong Rd., Luodong Township, Yilan County 265, Taiwan
038-312966	038-312977	No.87, Guolian 2nd Rd., Hualien City, Hualien County 970, Taiwan
02-82273300	02-82278866	5F.-1, No.700, Zhongzheng Rd., Zhonghe City, Taipei County 235, Taiwan
03-2810606	03-2810707	No.413, Huannan Rd., Pingzhen City, Taoyuan County 324, Taiwan
03-5325077	03-5320092	1F., No.9, Ln. 379, Sec. 1, Jingguo Rd., North Dist., Hsinchu City 300, Taiwan
04-23291388	04-23291338	3F., No.510, Yingcai Rd., West Dist., Taichung City 403, Taiwan
04-23805000	04-23806000	No.530, Sec. 4, Henan Rd., Nantun Dist., Taichung City 408, Taiwan



## Où trouver de l'aide

Téléphone	Fax	Adresse
05-2784222	05-2784555	No.463, Zhongxiao Rd., East Dist., Chiayi City 600, Taiwan
06-2221666	06-2112555	No.141, Gongyuan N. Rd., North Dist., Tainan City 704, Taiwan
07-5520918	07-5540926	1F., No.337, Minghua Rd., Gushan Dist., Kaohsiung City 804, Taiwan
07-3222445	07-3218085	No.51, Shandong St., Sanmin Dist., Kaohsiung City 807, Taiwan
08-7344771	08-7344802	1F., No.113, Shengli Rd., Pingtung City, Pingtung County 900, Taiwan

## Aide pour les utilisateurs d'Australie

Epson Australie souhaite vous proposer un service clientèle de niveau élevé. Parallèlement à la documentation de votre produit, nous mettons à votre disposition les sources d'information suivantes :

### Votre revendeur

N'oubliez pas que votre revendeur est souvent en mesure de vous aider à identifier et résoudre les problèmes. Vous devez toujours commencer par contacter le revendeur pour obtenir des conseils en cas de problème. Le revendeur peut souvent résoudre rapidement et facilement les problèmes et vous donner des indications sur la procédure à suivre.

### Adresse URL Internet <http://www.epson.com.au>

Consultez le site Internet de Epson Australie. Un site qui vaut le coup d'œil ! Le site contient une zone de téléchargement de pilotes, une liste de points de contact Epson, des informations relatives aux nouveaux produits et une assistance technique (par courrier électronique).

### Bureau d'assistance Epson

Le bureau d'assistance Epson sert de point de contact final, il permet de garantir que les clients ont accès à des conseils. Les opérateurs du bureau d'assistance vous aident à installer, configurer et utiliser votre produit Epson. Le personnel de notre bureau d'assistance préventes vous propose de la documentation relative aux nouveaux produits Epson et vous indique où se trouve le revendeur ou agent d'entretien le plus proche. Le bureau d'assistance répond à de nombreux types de requêtes.

Les numéros du bureau d'assistance sont les suivants :

Téléphone : 1300 361 054

Télécopie : (02) 8899 3789

Nous vous invitons à recueillir toutes les informations nécessaires avant d'appeler. Plus les informations recueillies sont nombreuses et plus le problème peut être résolu rapidement. Les informations concernées incluent la documentation de votre produit Epson, le type d'ordinateur, le système d'exploitation, les programmes utilisés et toutes les informations jugées utiles.

## Où trouver de l'aide

---

### Aide pour les utilisateurs de Singapour

Les sources d'informations, d'assistance et de services disponibles auprès de Epson Singapour :

#### Internet (<http://www.epson.com.sg>)

Des informations relatives aux caractéristiques des produits, des pilotes à télécharger, des foires aux questions, des demandes de ventes et une assistance technique par courrier électronique sont disponibles.

#### Bureau d'assistance Epson (téléphone : (65) 6586 3111)

L'équipe de notre bureau d'assistance téléphonique peut vous aider dans les domaines suivants :

- Demandes de ventes et informations relatives au produit
- Questions ou problèmes relatifs à l'utilisation des produits
- Demandes de réparations et garantie

---

### Aide pour les utilisateurs de Thaïlande

Utilisez les sources suivantes pour obtenir des informations, de l'aide et des services :

#### Internet (<http://www.epson.co.th>)

Des informations relatives aux caractéristiques des produits, des pilotes à télécharger, des foires aux questions et des courriers électroniques sont disponibles.

#### Ligne d'assistance Epson (téléphone : (66)2685-9899)

L'équipe de notre ligne d'assistance peut vous aider dans les domaines suivants :

- Demandes de ventes et informations relatives au produit
- Questions ou problèmes relatifs à l'utilisation des produits
- Demandes de réparations et garantie

---

### Aide pour les utilisateurs du Vietnam

Utilisez les sources suivantes pour obtenir des informations, de l'aide et des services :

Ligne d'assistance Epson (téléphone : 84-8-823-9239)

Centre d'entretien : 80 Truong Dinh Street, District 1, Hochiminh City  
Vietnam

## Où trouver de l'aide

---

## Aide pour les utilisateurs d'Indonésie

Utilisez les sources suivantes pour obtenir des informations, de l'aide et des services :

### Internet (<http://www.epson.co.id>)

- Informations relatives aux caractéristiques des produits, pilotes à télécharger
- Foires aux questions, demandes de ventes, questions par courrier électronique

### Ligne d'assistance Epson

- Demandes de ventes et informations relatives au produit
- Support technique

Téléphone (62) 21-572 4350

Fax (62) 21-572 4357

### Centre d'entretien Epson

Jakarta	Mangga Dua Mall 3rd floor No 3A/B Jl. Arteri Mangga Dua, Jakarta  Téléphone/télécopie : (62) 21-62301104
Bandung	Lippo Center 8th floor Jl. Gatot Subroto No.2 Bandung  Téléphone/télécopie : (62) 22-7303766
Surabaya	Hitech Mall lt IIB No. 12 Jl. Kusuma Bangsa 116 – 118 Surabaya  Téléphone : (62) 31-5355035 Télécopie : (62)31-5477837
Yogyakarta	Hotel Natour Garuda Jl. Malioboro No. 60 Yogyakarta  Téléphone : (62) 274-565478

## Où trouver de l'aide

Medan	Wisma HSBC 4th floor Jl. Diponegoro No. 11 Medan  Téléphone/télécopie : (62) 61-4516173
Makassar	MTC Karebosi Lt. Ill Kav. P7-8 Jl. Ahmad Yani No.49 Makassar  Téléphone : (62)411-350147/411-350148

---

## Aide pour les utilisateurs de Hong Kong

Pour obtenir une assistance technique et d'autres services après-vente, les utilisateurs sont invités à contacter Epson Hong Kong Limited.

### Page d'accueil Internet

Epson Hong Kong has a créé une page d'accueil Internet en chinois et en anglais, permettant aux utilisateurs d'accéder aux informations suivantes :

- Informations relatives au produit
- Foires aux questions
- Dernières versions des pilotes Epson

Les utilisateurs peuvent accéder à la page d'accueil Internet à l'adresse :

<http://www.epson.com.hk>

### Ligne d'assistance technique

Vous pouvez également contacter notre personnel technique aux numéros de téléphone et de télécopie suivants :

Téléphone : (852) 2827-8911

Télécopie : (852) 2827-4383

---

## Aide pour les utilisateurs de Malaisie

Utilisez les sources suivantes pour obtenir des informations, de l'aide et des services :

### Internet (<http://www.epson.com.my>)

- Informations relatives aux caractéristiques des produits, pilotes à télécharger
- Foires aux questions, demandes de ventes, questions par courrier électronique

**Où trouver de l'aide****Epson Trading (M) Sdn. Bhd.**

Siège social.

Téléphone : 603-56288288

Télécopie : 603-56288388/399

**Bureau d'assistance Epson**

- Demandes de ventes et informations relatives au produit (ligne d'information)

Téléphone : 603-56288222

- Demandes d'entretien et garantie, questions relatives à l'utilisation des produits et assistance technique (ligne technique)

Téléphone : 603-56288333

---

**Aide pour les utilisateurs d'Inde**

Utilisez les sources suivantes pour obtenir des informations, de l'aide et des services :

**Internet (<http://www.epson.co.in>)**

Des informations relatives aux caractéristiques des produits, des pilotes à télécharger et des demandes de produits sont disponibles.

**Siège social Epson Inde - Bangalore**

Téléphone : 080-30515000

Télécopie : 30515005

**Bureaux régionaux de Epson Inde :**

Position	Téléphone	Fax
Mumbai	022-28261515 /16/17	022-28257287
Delhi	011-30615000	011-30615005
Chennai	044-30277500	044-30277575
Kolkata	033-22831589 / 90	033-22831591
Hyderabad	040-66331738/ 39	040-66328633
Cochin	0484-2357950	0484-2357950
Coimbatore	0422-2380002	NA

## Où trouver de l'aide

Position	Téléphone	Fax
Pune	020-30286000 /30286001/30286002	020-30286000
Ahmedabad	079-26407176 / 77	079-26407347

### Ligne d'assistance

Pour obtenir un service, des informations sur le produit ou commander une cartouche - 18004250011 (9 h - 21 h) - Numéro gratuit.

Pour obtenir un service (CDMA et utilisateurs mobiles) - 3900 1600 (9 h - 18 h) préfixe local interurbain

---

## Aide pour les utilisateurs des Philippines

Pour obtenir une assistance technique et d'autres services après-vente, les utilisateurs sont invités à contacter Epson Philippines Corporation aux numéros de téléphone/fax et à l'adresse électronique suivants :

Ligne commune : (63-2) 706 2609

Télécopie : (63-2) 706 2665

Ligne directe du bureau d'assistance : (63-2) 706 2625

E-mail : [epchelpdesk@epc.epson.com.ph](mailto:epchelpdesk@epc.epson.com.ph)

**Site Internet** (<http://www.epson.com.ph>)

Des informations relatives aux caractéristiques des produits, des pilotes à télécharger, des foires aux questions et des demandes par courrier électronique sont disponibles.

**N° gratuit 1800-1069-EPSON(37766)**

L'équipe de notre ligne d'assistance peut vous aider dans les domaines suivants :

- Demandes de ventes et informations relatives au produit
- Questions ou problèmes relatifs à l'utilisation des produits
- Demandes de réparations et garantie

## Index

**Index****A**

Affichage en aperçu.....	88
Agrandir.....	130
Agrandissement des pages.....	56
Aide	
Epson.....	223
Epson Event Manager.....	98
Epson Scan.....	97
Ajustement de l'image.....	73
Alignement de la tête d'impression.....	151
Alimentation du papier à imprimer.....	113
Alimentation papier à imprimer.....	127
Annulation de l'impression.....	47
Mac OS X.....	48
Windows.....	47
Assemblage des copies.....	102, 130
Attente.....	121, 134
Avis format du papier.....	125, 126

**B**

Bac polyvalent arrière	
chargement.....	31
Bandes.....	176, 177
Bandes horizontales.....	176
Bip sonore.....	126
Boîtier de maintenance.....	145
Bourrage de papier.....	189
Bouton	
problèmes.....	188

**C**

Câbles d'interface.....	211
Caractères incorrects.....	178
Caractéristiques	
cartouches d'encre.....	198
chargeur automatique de documents.....	204
imprimante.....	201
mécaniques.....	205
normes et conformité.....	209
papier.....	201
périphérique USB externe.....	211
scanner.....	204
télécopieur.....	204
Caractéristiques de la zone imprimable.....	203
Cartouches d'encre	
références.....	198
remplacement d'une cartouche vide.....	143
Chargement	
enveloppes.....	33
papier.....	25, 27, 31
Chargeur (ADF)	
problèmes.....	189
Chargeur automatique de documents.....	35
bourrages papier dans.....	190

Communication.....	128
Config imprimante.....	126
Config n° grpés.....	110, 133
Config. n° abrégé.....	109, 133
Config. partage fichier.....	126
Configur. adresse messag.....	126
Configuration requise.....	200
Contacter Epson.....	223
Contraste	
numérisation.....	133
télécopie.....	127, 133
Contrôle de fonctionnement.....	163
Copie	
assembler.....	102
de base.....	100
disposition.....	103
recto verso.....	101
Copie 2 en 1.....	37, 103, 130
Copie recto verso.....	101
Copie recto-verso.....	130
Coupure de courant.....	24

**D**

Date/heure.....	126, 153
Décalage.....	177
Dernier rapport transm.....	127
Dernière transmission.....	134
Désinstallation du logiciel.....	160
Détection tonalité.....	128
Document.....	133
Documents	
impression.....	41
DRD.....	128
Droits d'auteur.....	2
DSL.....	107

**E**

ECM.....	128
Encre	
vérification de l'état de la cartouche d'encre à l'aide du	
panneau de contrôle.....	141
vérification de l'état de la cartouche d'encre sous Mac OS	
X.....	140
vérification de l'état de la cartouche d'encre sous Windows	
.....	139
En-tête.....	111
En-tête fax.....	111
Enveloppes	
chargement.....	33
zone imprimable.....	203
Envoi fax plustard.....	118, 133
Epson	
papier.....	25
Epson Event Manager.....	98
Erreurs	
copie.....	193

## Index

imprimer.....	163
numérisation.....	187
télécopie.....	196
Expédition de l'imprimante.....	158

**F**

Format.....	132
Format du papier.....	130
Format du papier chargé.....	124, 126

**G**

Gestion des travaux d'impression	
Windows.....	164
Gestionnaire	
accès sous Mac OSX.....	40

**H**

Heure d'été.....	126, 153
Horloge.....	153

**I**

Image miroir.....	179
Impr feuille état.....	125, 128
Impr feuille état PS3.....	125
Impression	
ajustement à la taille du papier.....	56
annulation.....	47
filigranes.....	67
plusieurs pages par feuille.....	59
posters.....	63
recto-verso.....	48
texte.....	41
Impression avec ajustement à la taille du papier (Zoom).....	56
Impression de filigranes.....	67
Impression Pages par feuille.....	59
Impression poster.....	63
assemblage des pages.....	65
Impressions floues.....	178
Impressions tachées.....	178, 180
Imprimante	
contrôle de fonctionnement.....	163
nettoyage.....	156
transport.....	158
vérification de l'état.....	164
Imprimer liste d'état PS3.....	128
Informations de sécurité.....	8
Initialiser.....	192
ISDN.....	108

**J**

Jeux de symboles	
introduction.....	218
Mode PCL6.....	220
Journal fax.....	134

**L**

Langue.....	126
Liste n° abrégés.....	134
Liste N° grpés.....	134
Logiciel de numérisation	
désinstallation.....	160
logiciel groupé.....	98

**M**

Mac OS X	
accès aux paramètres de l'imprimante.....	40
vérification de l'état de l'imprimante.....	166
Marge de reliure.....	130
Marges	
problèmes.....	179
Marques.....	2
Messages d'erreurs.....	134
Mettre minuteur hors tension.....	124, 126
Mode bureautique.....	83
Mode LJ4.....	213
Mode loisirs.....	82
Mode numérotation.....	128
Mode PCL6.....	215, 220
Mode professionnel.....	85
Mode PS 3.....	212

**N**

Nettoyage	
tête d'impression.....	149
Nettoyage de la tête	
Mac OS X.....	150
Windows.....	149
Nettoyage des têtes	
panneau de contrôle.....	151
Niveaux d'encre.....	126
Numér. vers dos. réseau/FTP.....	131
Numérisation recto-verso.....	132
Numérisation vers un dossier.....	76
Numériser vers email.....	132
Numériser vers PC.....	132
Numériser vers PC (email).....	132
Numériser vers PC (PDF).....	132
Numériser vers PC (WSD).....	132
Numériser vers périph. USB.....	130
Numériser vers un e-mail.....	78
Numérotation groupée.....	115
Numérotation rapide.....	115

**O**

Orientation du document	
copie.....	130
numérisation.....	133



## Index

**P**

Pages blanches.....	179
Panneau de contrôle.....	20, 75
verrouillage.....	123
Papier	
bourrages.....	168
capacité de chargement.....	25, 27, 31
caractéristiques.....	201
chargement.....	27
froissement.....	182
papier spécial Epson.....	25
problèmes d'alimentation.....	181
sélection du type.....	41, 100
zone imprimable.....	203
Papier épais.....	126
Param papier et copie.....	130
Paramètres de l'adresse.....	126
Paramètres de l'imprimante	
accès sous Mac OS X.....	40
accès sous Windows.....	39
Paramètres de réception.....	127
Paramètres de verrouillage.....	123, 128
Paramètres d'envoi.....	127, 133
Paramètres du fax.....	127
Paramètres imprimante	
Format du papier chargé.....	124, 155
Mettre minuteur hors tension.....	124
Mise en veille programmable.....	154
Paramètres réseau/Wi-Fi.....	126
Paramètres Wi-Fi/réseau.....	126
Pays/région.....	126
PCL.....	69, 211
PDF.....	91
Pilote.....	97
accès sous Windows.....	39
Plusieurs pages par feuille.....	59, 102
Police.....	211
Polices	
Mode LJ4.....	213
Mode PCL6.....	215
Mode PS 3.....	212
PostScript.....	69, 211
Problèmes	
alimentation du papier.....	181
bandes.....	176, 177
bourrages papier.....	168
caractères incorrects.....	178
contacter Epson.....	223
copie.....	193
couleurs incorrectes.....	177
diagnostic.....	163
image miroir.....	179
impressions floues.....	178
impressions tachées.....	178, 180
imprimer.....	163
l'imprimante n'imprime pas.....	182
marges.....	179
numérisation.....	187
pages blanches.....	179
résolution.....	223
télécopie.....	196
vitesse d'impression.....	180

Problèmes au niveau de la qualité de numérisation.....	190
Problèmes de couleurs.....	177
Produit	
composants.....	17

**Q**

Qualité	
copie.....	130
télécopie.....	127, 133
Qualité d'impression	
optimisation.....	175

**R**

Rapport Fax.....	122
Rapport fax.....	134
recto verso.....	91
recto-verso.....	48
Redimensionnement des pages.....	56
Réduction auto.....	127
Réduction de la taille des pages.....	56
Réduire.....	130
Ré-impression fax.....	134
Remplacement des cartouches d'encre.....	143
Re-numérotation.....	114, 115
Réponse auto.....	105, 119
Résolution	
numérisation.....	133
télécopie.....	127, 133
Restrictions relatives à la copie.....	11
Rétablir valeurs par défaut.....	129

**S**

Sens de reliure	
copie.....	130
numérisation.....	133
Service.....	223
Service d'information de télécopie.....	121
Son.....	126
Sonnerie avant réponse.....	119, 128
Sortie des fax.....	112, 127
Status Monitor	
Mac OS X.....	166
Windows.....	164
Suivi protoc.....	134
Support technique.....	223

**T**

Taille max du fichier joint.....	133
Télécopie	
à l'aide de différents modèles de sonnerie (DRD).....	128
envoi.....	114
réception.....	119
Télécopie à partir d'un téléphone connecté.....	119
Télécopie recto verso.....	133
Télécopie recto-verso.....	127
Télécopie vers plusieurs destinataires.....	115, 116

## Index

Temps séchage.....	126
Tête d'impression	
alignement.....	151
nettoyage.....	149
vérification.....	147
Texte	
impression de documents.....	41
Touche.....	75
Touches	
panneau de contrôle.....	20
Transm. fax.....	116, 134
Transmission de télécopie programmée.....	118
Transport de l'imprimante.....	158
Type de papier.....	130
Type de support	
sélection.....	41

## U

Unité papier	
chargement.....	27
désinstallation.....	138
installation.....	137
USB	
connecteur.....	211

## V

V.34.....	128
Vérif connexion fax.....	128
Vérification des buses.....	147
Mac OS X.....	147
panneau de contrôle.....	148
Windows.....	147
Vérifier connx fax.....	108
Vitesse	
augmentation.....	180, 184
Vitesse d'impression	
augmentation.....	180, 184
Vitre d'exposition.....	37
Voyant	
voyants d'état.....	187
Voyants	
clignotant.....	184
panneau de contrôle.....	20
Voyants d'état.....	187

## W

Windows	
accès aux paramètres de l'imprimante.....	39
gestion des travaux d'impression.....	164
status monitor.....	164
vérification de l'état de l'imprimante.....	164

## Z

Zone de cadrage.....	88, 89
Zone de numérisation.....	132