

# SONY®

Blu-ray Disc™/DVD Home Theatre System

BDV-E6100  
BDV-E4100  
BDV-E3100  
BDV-E2100

**FR** Commencez ici **ES** Empiece por aquí **DE** Starten Sie hier

Guide de mise en route

Guía de inicio rápido

Kurzanleitung



BDV-E3100



BDV-E6100



BDV-E4100



BDV-E2100

# 1

- FR Contenu du carton/Installation des enceintes
- ES Contenido de la caja/Instalación de los altavoces
- DE Lieferumfang/Aufstellen der Lautsprecher

# 2

- FR Raccordement de votre téléviseur
- ES Conexión del televisor
- DE Anschließen des Fernsehgeräts

# 3

- FR Raccordement d'autres appareils
- ES Conexión de otros dispositivos
- DE Anschließen anderer Geräte

# 4

- FR Réglage facile à l'écran
- ES Configuración fácil en la pantalla
- DE Die Schnellkonfiguration am Fernsehschirm

# 5

- FR Lecture et utilisation d'autres fonctions
- ES Reproducción y uso de otras funciones
- DE Wiedergebe und andere Funktionen

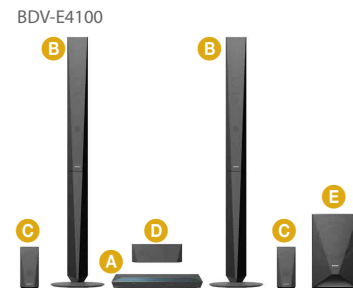
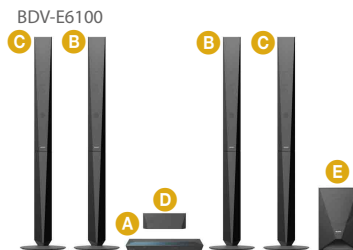

**A** Unité principale  
Unidad principal  
Hauptgerät

**B** Enceintes avant  
Altavoces frontales  
Vordere Lautsprecher

**C** Enceintes surround  
Altavoces de sonido envolvente  
Raumklanglautsprecher

**D** Enceinte centrale  
Altavoz central  
Mittlerer Lautsprecher

**E** Caisson de graves  
Altavoz potenciador de graves  
Tiefsttonlautsprecher

**FR**

## Contenu du carton

Couvercles inférieurs des enceintes  
Cubiertas inferiores para los altavoces  
Abdeckungen für die Lautsprecherunterseite

(BDV-E6100 (4) /BDV-E4100 (2))



**ES**

## Contenido de la caja

Vis (grandes)  
Tornillos (grande)  
Schrauben (groß)

(BDV-E6100 (4) /BDV-E4100 (2))



**DE**

## Lieferumfang

Vis (petites)  
Tornillos (pequeño)  
Schrauben (klein)

(BDV-E6100 (16) /BDV-E4100 (8))



Télécommande  
Mando a distancia  
Fernbedienung

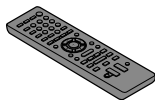

Piles R6 (AA) (2)  
Pilas R6 (tamaño AA) (2)  
R6-Batterien der Größe AA (2)



Fil d'antenne FM  
Antena monofilar de FM  
UKW-Wurfantenne

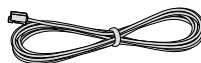

# 1

FR

Commencez par positionner les enceintes conformément aux étiquettes situées sur le panneau arrière. **A**

Vous pouvez aussi placer les enceintes en position TT DEVANT **B**. Pour plus de détails, visitez le site Web suivant : <http://support.sony-europe.com/>

ES

En primer lugar, coloque los altavoces como indican las etiquetas del panel posterior. **A**

También puede ajustar los altavoces en la posición TODS. DELANTE **B**. Para obtener más información, visite la página: <http://support.sony-europe.com/>

DE

Stellen Sie zunächst die Lautsprecher auf und richten Sie sich dabei nach den Etiketten auf der Rückseite. **A**

Sie können die Lautsprecher auch in die Position ALLE FRONT **B** stellen. Weitere Informationen finden Sie hier: <http://support.sony-europe.com/>

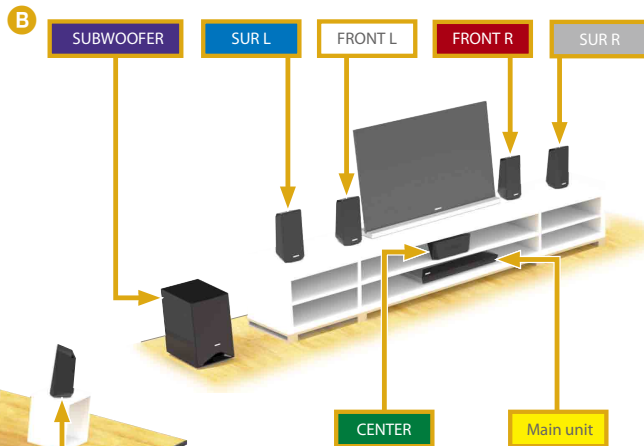
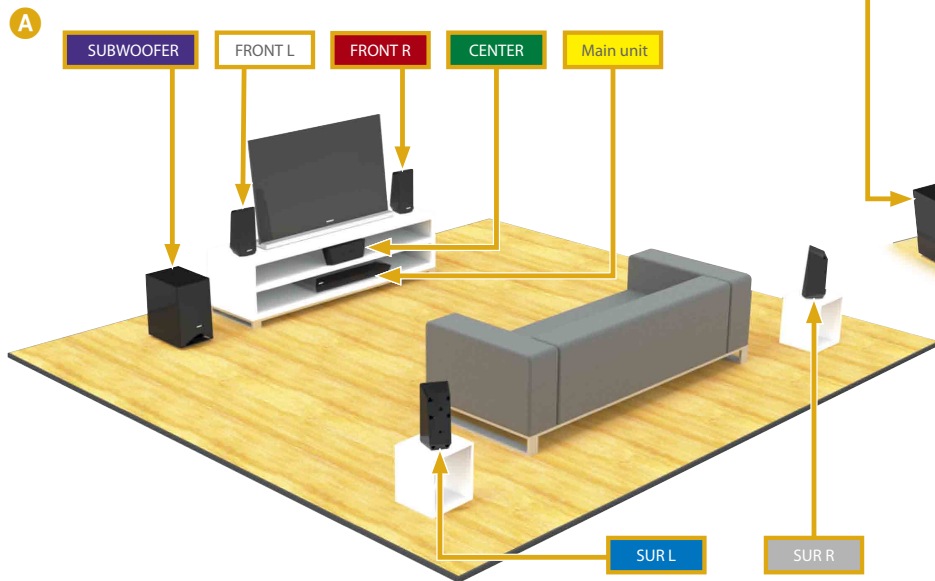

**FR**

Ensuite, raccordez les enceintes à l'unité principale.

Pour l'assemblage des enceintes du BDV-E6100/BDV-E4100, reportez-vous au « Guide d'installation des enceintes » fourni.

**ES**

A continuación, conecte los altavoces a la unidad principal.

Si se trata del modelo BDV-E6100/BDV-E4100, consulte la "Guía de instalación de los altavoces" suministrada para montar los altavoces.

**DE**

Als Nächstes schließen Sie die Lautsprecher an das Hauptgerät an.

Informationen zum Zusammenbauen der Lautsprecher für die Modelle BDV-E6100/BDV-E4100 finden Sie in der mitgelieferten „Montageanleitung für Lautsprecher“.



# 2

**FR**

Pour bénéficier d'un son et d'une image d'excellente qualité, procédez au raccordement à l'aide d'un câble HDMI haut débit **A** (non fourni).

Si votre téléviseur ne possède pas de prise HDMI ARC, vous devez aussi vous procurer un cordon optique numérique **B** (non fourni) pour reproduire le son du téléviseur via les enceinte du système.

**ES**

Para disfrutar de un vídeo y un audio de gran calidad, conecte un cable HDMI de alta velocidad **A** (no suministrado).

Si el televisor no dispone de toma HDMI ARC, también será necesario un cable digital óptico **B** (no suministrado) para disfrutar del sonido del televisor a través de los altavoces del sistema.

**DE**

Eine hohe Bild- und Tonqualität erzielen Sie, indem Sie den Anschluss über ein High-Speed-HDMI-Kabel **A** (nicht mitgeliefert) vornehmen.

Wenn Ihr Fernsehgerät nicht mit einer HDMI ARC-Buchse ausgestattet ist, benötigen Sie auch ein optisches Digitalkabel **B** (nicht mitgeliefert), um den Ton vom Fernsehgerät über die Lautsprecher der Anlage wiedergeben zu können.

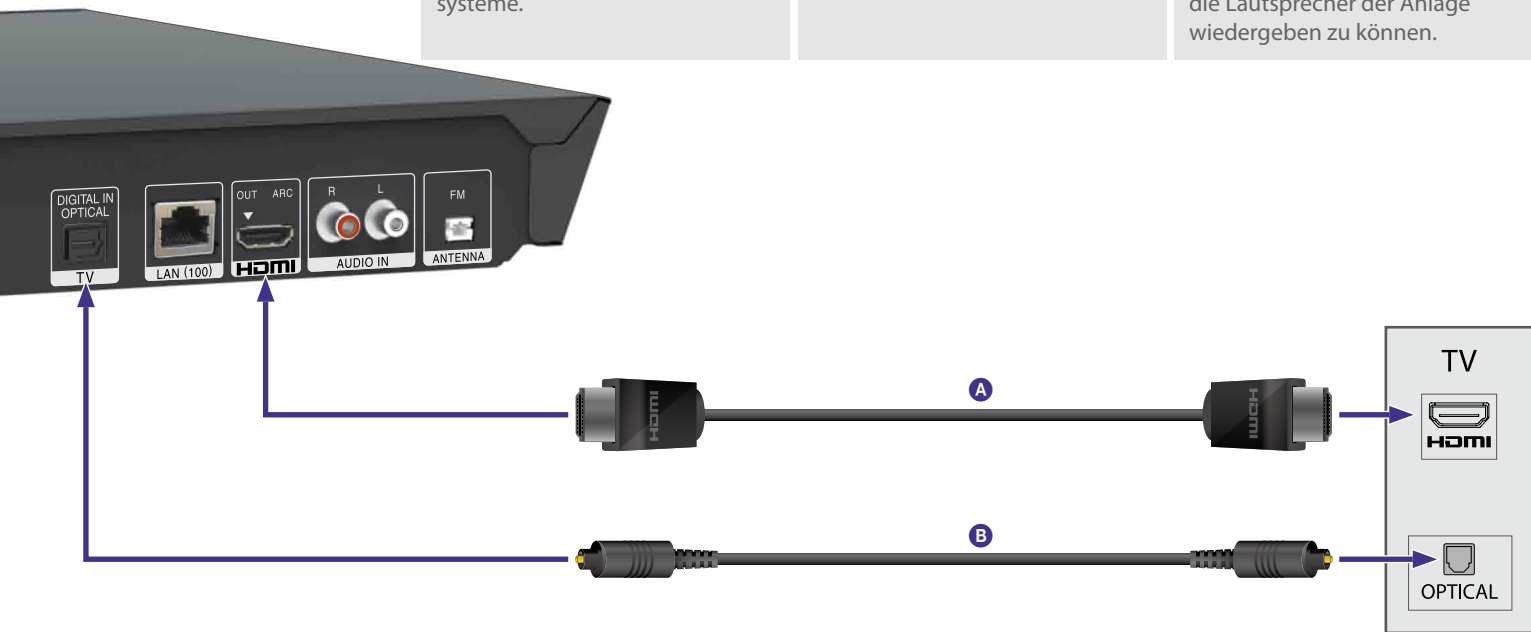

# 3

**FR**

Pour connecter votre décodeur, console de jeux ou récepteur satellite numérique, établissez une connexion audio à l'appareil principal à l'aide d'un cordon optique numérique **A** (non fourni). Effectuez séparément un raccordement vidéo au téléviseur.

Pour la radio FM, raccordez le fil d'antenne fourni et déployez-le pour améliorer la réception. **B**

**ES**

Para conectar el decodificador, la consola de juegos o el receptor digital vía satélite, realice una conexión de audio con la unidad principal mediante un cable digital óptico **A** (no suministrado). Aparte, realice una conexión de vídeo con el televisor.

Para escuchar la radio FM, conecte la antena monofilar suministrada y extiéndala con el fin de obtener la mejor recepción posible. **B**

**DE**

Stellen Sie zum Anschließen einer Set-Top-Box, einer Spielekonsole oder eines digitalen Satellitenempfängers mit einem optischen Digitalkabel **A** (nicht mitgeliefert) eine Audioverbindung zum Hauptgerät her. Stellen Sie separat eine Videoverbindung zum Fernsehgerät her.

Für den UKW-Radioempfang schließen Sie die mitgelieferte Wurfantenne an und breiten sie so aus, dass ein optimaler Empfang erzielt wird. **B**



# 3

FR

Vous pouvez vous connecter à Internet et au réseau domestique à l'aide d'un LAN sans fil ou d'un câble LAN **A** (non fourni).

Vous trouverez les paramètres réseau dans le menu d'accueil (page 12). Pour plus de détails, visitez le site Web suivant : <http://support.sony-europe.com/>

Raccordez le cordon d'alimentation **B** à une prise murale.

ES

Puede conectarse a Internet y a una red doméstica a través de una conexión LAN o cable LAN **A** (no suministrado).

En el menú de inicio (página 12) se indican los ajustes de red. Para obtener más información, visite la página: <http://support.sony-europe.com/>

Conecte el cable de alimentación de ca **B** a una toma de pared.

DE

Sie können über WLAN oder ein LAN-Kabel **A** (nicht mitgeliefert) eine Verbindung zum Internet und zu einem Heimnetzwerk herstellen.

Netzwerkeinstellungen finden Sie im Hauptmenü (Seite 12). Weitere Informationen finden Sie hier: <http://support.sony-europe.com/>

Schließen Sie das Netzkabel **B** an eine Netzsteckdose an.



Vers un routeur large bande  
Al enrutador de banda ancha  
An einen Breitbandrouter

LAN (100)



# 4

**FR**

Appuyez sur I/⏻ pour mettre le système sous tension. « SETUP » apparaît sur l'affichage du panneau frontal.

Pour préparer le système en vue de son utilisation, parcourez le Réglage initial facile affiché à l'écran à l'aide de la télécommande fournie. Cette opération ne devrait prendre que quelques minutes.

Si l'écran de configuration ne s'affiche pas, sélectionnez l'entrée AV correcte sur votre téléviseur.

Lorsque [Le Réglage initial facile est terminé.] s'affiche à l'écran, sélectionnez [Terminer]. Le système est prêt à l'emploi.

**ES**

Pulse I/⏻ para encender el sistema. En el visor del panel frontal aparecerá "SETUP".

Para preparar el sistema para su uso, desplácese con el mando a distancia suministrado por los ajustes de la configuración de inicio fácil que aparece en pantalla. Sólo tardará unos minutos.

Si no aparece la pantalla de configuración, seleccione la entrada de AV correcta en el televisor.

Cuando aparezca en la pantalla el mensaje [La configuración de inicio fácil se ha completado.], seleccione [Finalizar]: el sistema estará listo para su uso.

**DE**

Schalten Sie die Anlage mit I/⏻ ein. „SETUP“ erscheint im Display an der Vorderseite.



Um die Anlage für den Gebrauch vorzubereiten, nehmen Sie mit der mitgelieferten Fernbedienung die Schnellkonfiguration am Fernsehschirm vor. Dieser Vorgang dauert nur wenige Minuten.



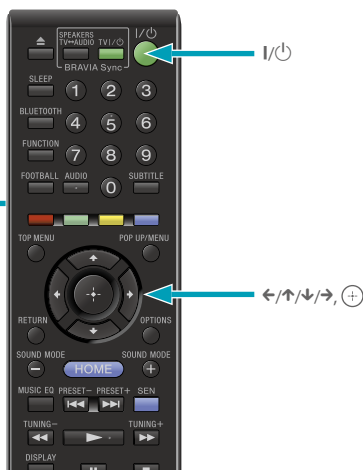

Wenn der Konfigurationsbildschirm nicht angezeigt wird, wählen Sie am Fernsehgerät den richtigen AV-Eingang aus.

Wenn [Die Schnelleinrichtung ist damit beendet.] auf dem Fernsehschirm erscheint, wählen Sie [Beenden] und die Anlage ist betriebsbereit.









FR

Pour lire un disque, appuyez sur , puis posez le disque dans le tiroir du disque. Appuyez à nouveau sur  pour fermer le tiroir du disque.



Si la lecture ne commence pas automatiquement, sélectionnez  dans la catégorie  [Vidéo],  [Musique] ou  [Photo], puis appuyez sur .





ES

Para reproducir un disco, pulse , y, a continuación, coloque el disco en la bandeja de discos. Pulse  de nuevo para cerrar la bandeja de discos.

Si la reproducción no se inicia de forma automática, seleccione  en la categoría  [Vidéo],  [Música], o  [Foto] y pulse .

DE

Zum Wiedergeben einer Disc drücken Sie  und legen eine Disc in die Disc-Lade. Drücken Sie  erneut, um die Disc-Lade zu schließen.

Wenn die Wiedergabe nicht automatisch startet, wählen Sie  in der Kategorie  [Video],  [Musik] oder  [Foto] und drücken .



**FR**

Vous pouvez écouter la musique de votre smartphone, etc. sur votre système, via la communication *Bluetooth*.

Vous pouvez jumeler/connecter votre appareil *Bluetooth* d'une des manières suivantes :

- A** En appuyant sur le bouton BLUETOOTH
- B** A l'aide de la fonction NFC (un appareils compatibles NFC uniquement).

Téléchargez l'application et maintenez simplement votre appareil à proximité du repère N de l'unité principale.

Pour plus de détails, visitez le site Web suivant :

<http://support.sony-europe.com/>

**ES**

Puede escuchar música en su smartphone, etc., desde su sistema mediante comunicación *Bluetooth*.

Puede emparejar/conectar su dispositivo *Bluetooth* al:

- A** pulsar el botón BLUETOOTH, o
  - B** utilizar la función NFC (solo para dispositivos compatibles con NFC).
- Descargue la aplicación y simplemente mantenga su dispositivo cerca de la marca N de la unidad principal.

Para obtener más información, visite la página:

<http://support.sony-europe.com/>

**DE**

Sie können per *Bluetooth*-Kommunikation von der Anlage Musik auf dem Smartphone usw. wiedergeben lassen.

Sie haben folgende Möglichkeiten, ein Pairing auszuführen bzw. eine Verbindung zum *Bluetooth*-Gerät herzustellen:

- A** mit der Taste BLUETOOTH oder
- B** mit der NFC-Funktion (nur bei NFC-kompatiblen Geräten). Laden Sie die Anwendung herunter und halten Sie Ihr Gerät einfach in die Nähe der N-Markierung am Hauptgerät.

Weitere Informationen finden Sie hier:

<http://support.sony-europe.com/>



**FR**

Pour accéder à d'autres fonctions, il vous suffit d'appuyer sur HOME.

Exemples :

- A** Ecouter la radio via les enceintes du système
- B** Présélectionner des stations de radio
- C** Accéder à du contenu Internet
- D** Lire des fichiers sur l'appareil USB connecté

**ES**

Para acceder a otras funciones, no tiene más que pulsar HOME.

Ejemplos:

- A** Escuchar la radio a través de los altavoces del sistema
- B** Memorizar emisoras de radio
- C** Acceder a contenidos de Internet
- D** Reproduzca archivos del dispositivo USB conectado

**DE**

Ihnen stehen weitere Funktionen zur Verfügung. Drücken Sie dazu einfach HOME.

Beispiele:

- A** Radiohören über die Lautsprecher der Anlage
- B** Speichern von Radiosendern
- C** Zugriff auf Internetinhalte
- D** Wiedergabe von Dateien auf dem angeschlossenen USB-Gerät



**FR** Vous pouvez définir les paramètres réseau à l'aide de ce menu lorsque l'unité principale est connectée à un routeur large bande.

**ES** Podrá realizar ajustes de red a través de este menú cuando la unidad principal esté conectada a un enrutador de banda ancha.

**DE** Sie können über dieses Menü Netzwerkeinstellungen vornehmen, wenn das Hauptgerät an einen Breitbandrouter angeschlossen ist.



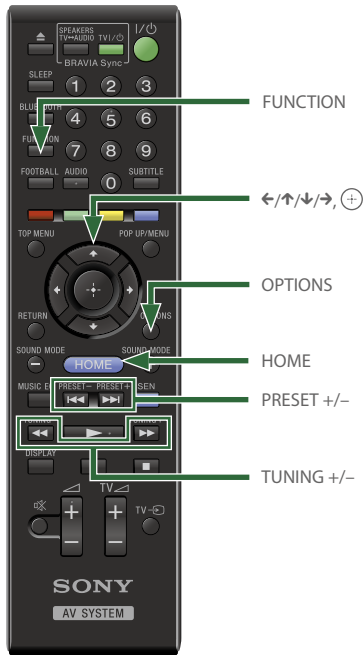

**FR**

## Présélection des stations de radio

- 1 Appuyez plusieurs fois sur FUNCTION jusqu'à ce que l'indication « FM » apparaisse sur l'affichage du panneau frontal.
- 2 Appuyez sur TUNING +/- et maintenez la touche enfoncée jusqu'à ce que le balayage automatique démarre.
- 3 Appuyez sur OPTIONS.
- 4 Appuyez sur ↑/↓ pour sélectionner [Mémoire présélect.], puis appuyez sur ⊕.
- 5 Appuyez sur ↑/↓ pour sélectionner le numéro de présélection de votre choix, puis appuyez sur ⊕.
- 6 Répétez les étapes 2 à 5 pour enregistrer d'autres stations.

## Sélection d'une station présélectionnée

- 1 Appuyez plusieurs fois sur FUNCTION jusqu'à ce que l'indication « FM » apparaisse sur l'affichage du panneau frontal.
- 2 Appuyez plusieurs fois sur PRESET +/- pour sélectionner la station présélectionnée.

**ES**

## Memorización de emisoras de radio

- 1 Pulse FUNCTION varias veces hasta que aparezca "FM" en el visor del panel frontal.
- 2 Mantenga pulsado el botón TUNING +/- hasta que se inicie la exploración automática.
- 3 Pulse OPTIONS.
- 4 Pulse ↑/↓ para seleccionar [Memoria preajustada] y, a continuación, pulse ⊕.
- 5 Pulse ↑/↓ para seleccionar el número preajustado que desee y, a continuación, pulse ⊕.
- 6 Repita los pasos del 2 al 5 para almacenar más emisoras.

## Selección de emisoras memorizadas

- 1 Pulse FUNCTION varias veces hasta que aparezca "FM" en el visor del panel frontal.
- 2 Pulse PRESET +/- varias veces para seleccionar la emisora memorizada.

**DE**

## Speichern von Radiosendern

- 1 Drücken Sie FUNCTION so oft, bis „FM“ im Display an der Vorderseite erscheint.
- 2 Halten Sie TUNING +/- gedrückt, bis der automatische Sendersuchlauf beginnt.
- 3 Drücken Sie OPTIONS.
- 4 Wählen Sie mit ↑/↓ die Option [Sender speichern] und drücken Sie ⊕.
- 5 Wählen Sie mit ↑/↓ die gewünschte Speichernummer und drücken Sie ⊕.
- 6 Weitere Sender können Sie wie in Schritt 2 bis 5 erläutert speichern.

## Auswählen eines gespeicherten Senders

- 1 Drücken Sie FUNCTION so oft, bis „FM“ im Display an der Vorderseite erscheint.
- 2 Drücken Sie mehrmals PRESET +/- und wählen Sie den gewünschten gespeicherten Sender.

## Dépannage

Si vous rencontrez l'une des difficultés suivantes lors de l'utilisation de ce système, consultez ce guide de dépannage pour tenter de remédier au problème.

Consultez également le Mode d'emploi disponible sur le site Web suivant :

<http://support.sony-europe.com/>

### Le système ne se met pas sous tension.

→ Vérifiez que le cordon d'alimentation est correctement raccordé à la prise murale.

### Le système ne fonctionne pas normalement.

→ Débranchez le cordon d'alimentation au niveau de la prise murale, puis rebranchez-le quelques minutes plus tard.

### Le système ne reproduit pas le son du programme TV lorsqu'il est raccordé à un décodeur.

→ Vérifiez les raccordements.

→ Sélectionnez l'entrée correcte du système sur laquelle le décodeur est raccordé.

### La lecture du disque ne démarre pas.

→ Le code local du disque n'est pas compatible avec le système.

→ De l'humidité s'est condensée sur l'optique, à l'intérieur de l'unité principale. Retirez le disque et laissez l'unité principale sous tension pendant environ une demi-heure.

→ Le disque n'est pas correctement finalisé.

## Réduction de la consommation électrique à moins de 0,3 W en mode de veille

Appuyez sur HOME, puis sur  $\leftarrow/\uparrow/\downarrow/\rightarrow$  pour sélectionner [Config.]. Vérifiez si les réglages suivants ont bien été effectués :

- Sélectionnez [Réglages Système] > [Réglages HDMI] > [Commande pour HDMI], puis réglez [Commande pour HDMI] sur [Non].
- Sélectionnez [Réglages Système] > [Mode de démarrage rapide], puis réglez [Mode de démarrage rapide] sur [Non].
- Sélectionnez [Réglages Réseau] > [Démarrage à distance], puis réglez [Démarrage à distance] sur [Non].

## Solución de problemas

Si le surge cualquiera de las siguientes dificultades mientras emplea el sistema, utilice esta guía de solución de problemas para resolver el problema antes de solicitar asistencia técnica.

Consulte también el manual de instrucciones en la siguiente página web:

<http://support.sony-europe.com/>

### La unidad no se enciende.

→ Compruebe si el cable de alimentación de ca está bien conectado a la toma de pared.

### El sistema no funciona correctamente.

→ Desconecte el cable de alimentación de ca de la toma de pared y vuelva a conectarlo al cabo de varios minutos.

### Cuando el sistema está conectado a un decodificador no emite el sonido de los programas de televisión.

→ Compruebe las conexiones.

→ Seleccione la entrada del sistema correcta en la que está conectado el decodificador.

### El disco no se reproduce.

→ El código de región del disco no coincide con el del sistema.

→ Se ha condensado humedad en las lentes del interior de la unidad principal. Extraiga el disco y deje la unidad principal encendida durante media hora aproximadamente.

→ El disco no se ha finalizado correctamente.

## Reducción del consumo energético a menos de 0,3 W en el modo de espera

Pulse HOME y, a continuación, pulse  $\leftarrow/\uparrow/\downarrow/\rightarrow$  para seleccionar [Configurar]. Compruebe que se lleven a cabo los siguientes ajustes:

- Seleccione [Ajustes del sistema] > [Configuración HDMI] > [Control por HDMI] y, a continuación, ajuste [Control por HDMI] en [No].
- Seleccione [Ajustes del sistema] > [Modo Inicio rápido] y, a continuación, ajuste [Modo Inicio rápido] en [No].
- Seleccione [Configuración de red] > [Inicio remoto] y, a continuación, ajuste [Inicio remoto] en [No].

## Störungsbehebung

Sollten an der Anlage Störungen auftreten, versuchen Sie, diese anhand der folgenden Checkliste zu beheben, bevor Sie das Gerät zur Reparatur bringen.

Zur Sie auch in der Bedienungsanleitung auf der folgenden Webseite nach:

<http://support.sony-europe.com/>

### Die Anlage lässt sich nicht einschalten.

→ Überprüfen Sie, ob das Netzkabel richtig an die Netzsteckdose angeschlossen ist.

### Die Anlage funktioniert nicht ordnungsgemäß.

→ Ziehen Sie das Netzkabel aus der Netzsteckdose und schließen Sie es nach einigen Minuten wieder an.

### Die Anlage ist an eine Set-Top-Box angeschlossen, aber der Ton vom Fernsehgerät wird nicht ausgegeben.

→ Überprüfen Sie die Verbindungen.

→ Wählen Sie an der Anlage den korrekten Eingang, an den die Set-Top-Box angeschlossen ist.

### Eine Disc lässt sich nicht abspielen.

→ Der Regionalcode der Disc entspricht nicht dem der Anlage.

→ Auf den Linsen im Hauptgerät hat sich Feuchtigkeit niedergeschlagen. Nehmen Sie die Disc heraus und lassen Sie das Hauptgerät etwa eine halbe Stunde lang eingeschaltet.

→ Die Disc ist nicht ordnungsgemäß abgeschlossen.

## Verringern des Stromverbrauchs auf weniger als 0,3 W im Bereitschaftsmodus

Drücken Sie HOME und drücken Sie anschließend  $\leftarrow/\uparrow/\downarrow/\rightarrow$  zur Auswahl von [Setup]. Stellen Sie sicher, dass die folgenden Einstellungen vorgenommen werden:

- Wählen Sie [System-Einstellungen] > [HDMI-Einstellungen] > [Steuerung für HDMI] und stellen Sie dann [Steuerung für HDMI] auf [Aus] ein.
- Wählen Sie [System-Einstellungen] > [Schnellstartmodus] und stellen Sie dann [Schnellstartmodus] auf [Aus] ein.
- Wählen Sie [Netzwerkeinstellungen] > [Fernstart] und stellen Sie dann [Fernstart] auf [Aus] ein.



# Le présent Guide de mise en route économise le papier

Pour préserver les ressources naturelles, Sony a considérablement réduit sa consommation de papier en décidant de ne plus fournir de manuels imprimés complets. Cependant, vous trouverez un mode d'emploi complet et d'autres informations en ligne, à l'adresse suivante :

## Esta guía de inicio rápido ahorra papel

Para ahorrar recursos naturales, Sony ha reducido drásticamente el consumo de papel no incluyendo manuales completos impresos. No obstante, encontrará el manual de instrucciones completo y más cosas en línea:

## Für diese Kurzanleitung wird nur wenig Papier verbraucht

Zum schonenden Umgang mit natürlichen Ressourcen hat Sony den Papierverbrauch drastisch reduziert und liefert die vollständige Bedienungsanleitung nicht mehr in gedruckter Form aus. Die vollständige Bedienungsanleitung und weitere Informationen finden Sie stattdessen im Internet:

<http://support.sony-europe.com/>

