

SONY[®]

3-875-807-13(1)

■ Multi Channel
■ AV Receiver

Operating Instructions _____ **GB**

Mode d'emploi _____ **FR**

STR-DA4400ES



Printed in Malaysia

<http://www.sony.net/>

©2008 Sony Corporation

WARNING

To reduce the risk of fire or electric shock, do not expose this apparatus to rain or moisture.

Do not install the appliance in a confined space, such as a bookcase or built-in cabinet.

To reduce the risk of fire or electric shock, do not expose this apparatus to dripping or splashing, and do not place objects filled with liquids, such as vases, on the apparatus.

As the main plug is used to disconnect the unit from the mains, connect the unit to an easily accessible AC outlet. Should you notice an abnormality in the unit, disconnect the main plug from the AC outlet immediately.

Do not expose batteries or apparatus with battery-installed to excessive heat such as sunshine, fire or the like.

The unit is not disconnected from the mains as long as it is connected to the AC outlet, even if the unit itself has been turned off.

For customers in the United States

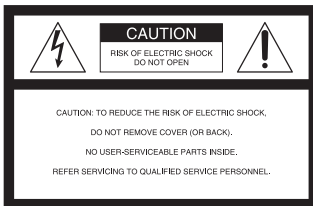

This symbol is intended to alert the user to the presence of uninsulated “dangerous voltage” within the product’s enclosure that may be of sufficient magnitude to constitute a risk of electric shock to persons.



This symbol is intended to alert the user to the presence of important operating and maintenance (servicing) instructions in the literature accompanying the appliance.

Owner’s Record

The model and serial numbers are located on the rear of the unit. Record these numbers in the space provided below. Refer to them whenever you call upon your Sony dealer regarding this product.
Model No. _____ Serial No. _____

The following FCC statement applies only to the version of this model manufactured for sale in the U.S.A. Other versions may not comply with FCC technical regulations.

NOTE:

This equipment has been tested and found to comply with the limits for a Class B digital device, pursuant to Part 15 of the FCC Rules. These limits are designed to provide reasonable protection against harmful interference in a residential installation. This equipment generates, uses and can radiate radio frequency energy and, if not installed and used in accordance with the instructions, may cause harmful interference to radio communications. However, there is no guarantee that interference will not occur in a particular installation. If this equipment does cause harmful interference to radio or television reception, which can be determined by turning the equipment off and on, the user is encouraged to try to correct the interference by one or more of the following measures:

- Reorient or relocate the receiving antenna.
- Increase the separation between the equipment and receiver.
- Connect the equipment into an outlet on a circuit different from that to which the receiver is connected.
- Consult the dealer or an experienced radio/TV technician for help.

CAUTION

You are cautioned that any changes or modifications not expressly approved in this manual could void your authority to operate this equipment.

Note to CATV system installer:

This reminder is provided to call CATV system installer’s attention to Article 820-40 of the NEC that provides guidelines for proper grounding and, in particular, specifies that the cable ground shall be connected to the grounding system of the building, as close to the point of cable entry as practical.

About This Manual

- The instructions in this manual are for model STR-DA4400ES. Check your model number by looking at the lower right corner of the front panel.
- The instructions in this manual describe the controls on the supplied remote. You can also use the controls on the receiver if they have the same or similar names as those on the remote.

On Copyrights

- “Neural-THX” and “neural THX” introduced in the Operating Instructions and displayed in the display window and on the GUI menu screen mean Neural-THX Surround.

This receiver incorporates Dolby* Digital and Pro Logic Surround and the DTS** Digital Surround System.

- * Manufactured under license from Dolby Laboratories.
Dolby, Pro Logic, Surround EX, and the double-D symbol are trademarks of Dolby Laboratories.
- ** Manufactured under license under U.S. Patent #'s: 5,451,942; 5,956,674; 5,974,380; 5,978,762; 6,226,616; 6,487,535 & other U.S. and worldwide patents issued & pending. DTS is a registered trademark and the DTS logos, Symbol, DTS-HD and DTS-HD Master Audio are trademarks of DTS, Inc. © 1996-2007 DTS, Inc. All Rights Reserved.

This receiver incorporates High-Definition Multimedia Interface (HDMI™) technology.

HDMI, the HDMI logo and High-Definition Multimedia Interface are trademarks or registered trademarks of HDMI Licensing LLC.

XM Ready® is a registered trademark of XM Satellite Radio Inc. All rights reserved.

©2008 SIRIUS Satellite Radio Inc. “SIRIUS” and the SIRIUS dog logo are registered trademarks of SIRIUS Satellite Radio Inc.

This product using Neural-THX® Surround is manufactured under license from Neural Audio Corporation and THX Ltd. Sony Corporation hereby grants the user a non-exclusive, non-transferable, limited right of use to this product under USA and foreign patent, patent pending and other technology or trademarks owned by Neural Audio Corporation and THX Ltd. “Neural Surround”, “Neural Audio”, “Neural” and “NRL” are trademarks and logos owned by Neural Audio Corporation, THX is a trademark of THX Ltd., which may be registered in some jurisdictions. All rights reserved.

The font type (Shin Go R) installed in this receiver is provided by MORISAWA & COMPANY LTD. These names are the trademarks of MORISAWA & COMPANY LTD., and the copyright of the font also belongs to MORISAWA & COMPANY LTD.

iPod is a trademark of Apple Inc., registered in the U.S. and other countries.

All other trademarks and registered trademarks are of their respective holders. In this manual, ™ and ® marks are not specified.

The Bluetooth word mark and logos are owned by the Bluetooth SIG, Inc. and any use of such marks by Sony Corporation is under license.

Other trademarks and trade names are those of their respective owners.

“M-crew Server” is a trademark of Sony Corporation.

“BRAVIA” is a trademark of Sony Corporation.

Table of Contents

Getting Started

1: Installing speakers	19
2: Connecting speakers	21
3: Connecting the monitor	23
4a: Connecting the audio components	25
4b: Connecting the video components	30
5: Connecting the antennas (aerials)	39
6: Preparing the receiver and the remote	40
7: Displaying the GUI menu on the TV screen	41
8: Setting the speakers	42
9: Calibrating the appropriate speaker settings automatically (Auto Calibration)	44
Guide to on-screen display operation	51

Playback

Enjoying sound/images from the component connected to the receiver	53
Enjoying sound/images from the components connected to the DIGITAL MEDIA PORT	55
Operating the TDM-iP1/iP50/TDM-NC1 using the GUI menu of the receiver	56

Tuning

Listening to FM/AM radio	60
Presetting FM/AM radio stations	62
Listening to satellite radio	63
Connecting a satellite radio tuner	65
Preparing to listen to a satellite radio	65
Selecting a channel of the satellite radio	67
Presetting satellite radio channels	68
Restricting access to specific channels (Parental Lock) (SIRIUS only)	69

Enjoying Surround Sound

Playing back with 2-channel sound	73
Playing back with multi-channel surround	74
Enjoying a surround effect for music	77
Enjoying a surround effect for movies	79

Using Multi-zone Features

What you can do with the Multi-zone function	83
Making a multi-zone connection	84
Setting the speakers in zone 2	86
Switching the zone setting of the remote ...	87
Operating the receiver from another zone (ZONE 2/ZONE 3 operations)	87

Using Other Features

Using “BRAVIA” Sync features	89
Switching between digital and analog audio	92
Enjoying the sound/images from other inputs (Input Assign)	93
Using the sleep timer	96
Enjoying the surround effect at low volume levels	96
Recording using the receiver	97
Switching the command mode of the receiver and the remote	99
Using a bi-amplifier connection	100

Adjusting Settings

Using the setting menu	102
Auto Calibration	103
Speaker settings	105
Surround settings	109
EQ settings	110
Multi Zone settings	111
Audio settings	112
Video settings	113
HDMI settings	115
System settings	116
Operating without connecting to a TV	116

Using the Remote

Operating each component using the remote	122
Programming the remote	124
Performing several commands in sequence automatically (Macro Play)	127
Setting remote commander codes that are not stored in the remote	129
Clearing all the contents of the remote's memory	131

Additional Information

Glossary	132
Precautions	135
Troubleshooting	136
Specifications	141
Index	143

Description and location of parts

Front panel

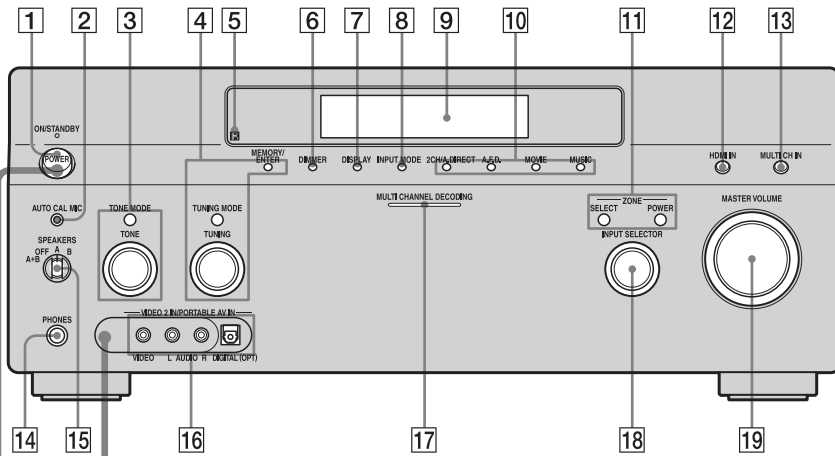

To remove the cover

Press PUSH.

When you remove the cover, keep it out of reach from children.

Status of the POWER button

Off

The receiver is turned off (initial setting).

Press POWER to turn the receiver on. You cannot turn the receiver on using the remote.

On/Standby

Press I/⏻ on the remote to turn the receiver on or set it to the standby mode. When you press POWER on the receiver, the receiver will be turned off.

Name	Function
1 POWER	Press to turn the receiver on or off.
2 AUTO CAL MIC jack	Connects to the supplied optimizer microphone for the Digital Cinema Auto Calibration function (page 45).
3 TONE MODE TONE	Adjusts FRONT/CENTER/SURROUND/SURROUND BACK BASS and TREBLE. Press TONE MODE repeatedly to select BASS or TREBLE, then turn TONE to adjust the level.
4 MEMORY/ ENTER TUNING MODE TUNING	Press to operate a tuner (FM/AM) and satellite radio (XM/SIRIUS).
5 Remote sensor	Receives signals from remote commander.
6 DIMMER	Press repeatedly to adjust brightness of the display.
7 DISPLAY	Press repeatedly to select information displayed on the display.
8 INPUT MODE	Press to select the input mode when the same components are connected to both digital and analog jacks (page 92).
9 Display window	The current status of the selected component or a list of selectable items appears here (page 9).

Name	Function
10 2CH/A.DIRECT A.F.D. MOVIE MUSIC	Press to select sound field (page 73, 74, 77, 79).
11 ZONE/ POWER, SELECT	Press SELECT repeatedly to select zone 2, zone 3 or main zone. Each time you press POWER, the output signals for the selected zone will be turned on or off (page 83).
12 HDMI IN	Press to select the input signal from the component connected to the HDMI IN jacks (page 31).
13 MULTI IN	Press to select the component connected to the MULTI CHANNEL INPUT jack (page 28).
14 PHONES jack	Connects to headphones.
15 SPEAKERS (OFF/A/B/A+B)	Switch to OFF, A, B, A+B of the front speakers (page 44).
16 VIDEO 2 IN/ PORTABLE AV IN jacks	Connect to a portable audio/video component such as a camcorder or video game.
17 MULTI CHANNEL DECODING lamp	Lights up when multi-channel audio signals are decoded.

Name	Function
18 INPUT SELECTOR	Turn to select the input source to play back. To select the input source for zone 2 or zone 3, press ZONE/SELECT (11) to select zone 2 or zone 3 first (“ZONE 2 INPUT” or “ZONE 3 INPUT” appears on the display), then turn INPUT SELECTOR to select the input source.
19 MASTER VOLUME	Turn to adjust the volume level of all speakers at the same time.

Indicators on the display

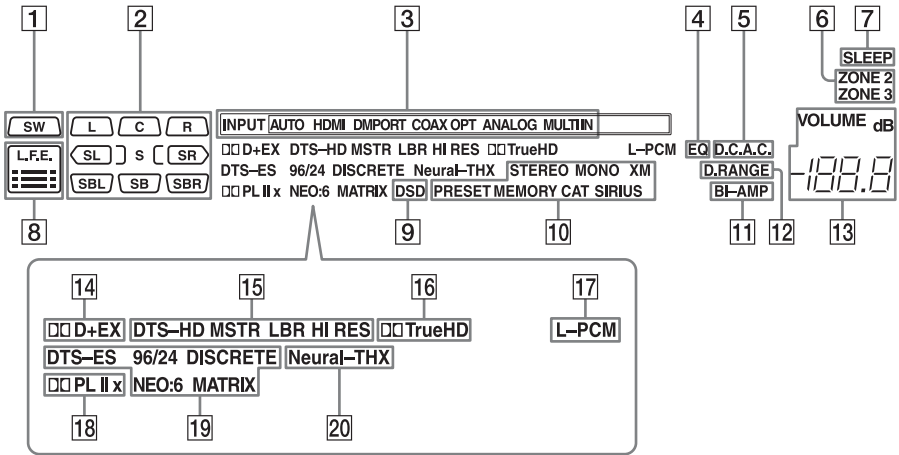



Name	Function
1 SW	Lights up when subwoofer is connected and the audio signal is output from the SUBWOOFER jack. While this indicator lights up, the receiver creates a subwoofer signal based on the L.F.E. signal in the disc being played back or the low frequency components of the front channels.

Name	Function
2 Playback channel indicators	The letters (L, C, R, etc.) indicate the channels being played back. The boxes around the letters vary to show how the receiver downmixes the source sound (based on the speaker settings).
L	Front Left
R	Front Right
C	Center (monaural)
SL	Surround Left
SR	Surround Right
S	Surround (monaural or the surround components obtained by Pro Logic processing)
SBL	Surround Back Left
SBR	Surround Back Right
SB	Surround Back (the surround back components obtained by 6.1 channel decoding)
	Example: Recording format (Front/Surround): 3/2.1 Output channel: Surround speakers are set to “NO.” Sound Field: A.F.D. AUTO
	

Name	Function
3 Input indicators	Light up to indicate the current input.
INPUT	Lights up constantly with either following the corresponding indicators that indicate the current input status.
HDMI	The receiver recognizes a component connected via an HDMI IN jacks.
DMPORT	The DIGITAL MEDIA PORT adapter is connected and “DMPORT” is selected.
MULTI IN	The multi-channel input is selected.
AUTO	Lights up with the corresponding indicators that indicate the current input when INPUT MODE is set to “Auto.”
COAX	Digital signal is input through the COAXIAL jack.
OPT	Digital signal is input through the OPTICAL jack.
ANALOG	No digital signal is being input. When INPUT MODE is set to “Analog,” or when the “2ch Analog Direct” is being selected, it also lights up.
4 EQ	Lights up when the equalizer is activated.
5 D.C.A.C.	Lights up when auto calibration is activated.
6 ZONE 2/ ZONE 3	Lights up while operation in zone 2/zone 3 is being enabled.
7 SLEEP	Lights up when the sleep timer is activated.

Name	Function
8 L.F.E.	Lights up when the disc being played back contains an L.F.E. (Low Frequency Effects) channel and the L.F.E. channel signal is actually being reproduced, the bars underneath the letters light up to indicate the level. Since the L.F.E. signal is not recorded in all parts of the input signal the bar indication will fluctuate (and may turn off) during playback.
9 DSD	Lights up when the receiver is receiving DSD (Direct Stream Digital) signals (page 31).
10 Tuning indicators	Lights up when the receiver tunes in radio stations, or satellite radio stations.
STEREO	Stereo broadcast
MONO	Monaural broadcast
XM	The XM Mini Tuner and Home Dock are connected and "XM" is selected.
SIRIUS	The SiriusConnect Home tuner is connected and "SIRIUS" is selected.
CAT	The category mode is selected during the satellite radio operation.
PRESET	The tuning mode is set to the preset mode.
MEMORY	A memory function, such as Name Input, etc., is activated.
11 BI-AMP	Lights up when surround back speakers selection is set to "BI-AMP."

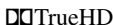
Name	Function
12 D.RANGE	Lights up when dynamic range compression is activated.
13 VOLUME	Displays the current volume.
14 Dolby Digital Surround indicators	Lights up one of the respective indicators when the receiver is decoding the corresponding Dolby Digital format signals.
	Dolby Digital
	Dolby Digital Plus
	Dolby Digital Surround EX
	Note When playing a Dolby Digital format disc, be sure that you have made digital connections and that INPUT MODE is not set to "Analog."
15 DTS-HD indicators	Light up when the receiver is decoding DTS-HD.
DTS-HD	Lights up constantly with the one of the following indicators.
MSTR	DTS-HD Master Audio
LBR	DTS-HD Low Bit Rate Audio
HI RES	DTS-HD High Resolution Audio
16 	Lights up when the receiver is decoding Dolby TrueHD.
17 L-PCM	Lights up when Linear PCM (Pulse Code Modulation) signals are input.

Name	Function
18 Dolby Pro Logic indicators	Lights up one of the respective indicators when the receiver applies Dolby Pro Logic processing to 2 channel signals in order to output the center and surround channel signals.
DOLB	Dolby Pro Logic
DOLBII	Dolby Pro Logic II
DOLBIIx	Dolby Pro Logic IIx Note This indicator does not light when either the center speaker and surround speaker is not connected.
19 DTS(-ES) indicators	Light up when DTS or DTS-ES signals are input.
DTS	Lights up when the receiver is decoding DTS signals. Either 96/24 or NEO:6 also lights up depending on the input signal format or decoding format.
96/24	DTS 96/24 (96 kHz/24 bit) decoding
NEO:6	DTS Neo:6 Cinema/Music
DTS-ES	Lights up with the either following indicator depending on the input signal decoding format.
DISCRETE	DTS-ES Discrete 6.1
MATRIX	DTS-ES Matrix 6.1 Note When playing a DTS format disc, be sure that you have made digital connections and that INPUT MODE is not set to "Analog."
20 Neural-THX	Lights up when the receiver applies Neural-THX processing to input signals.

Rear panel

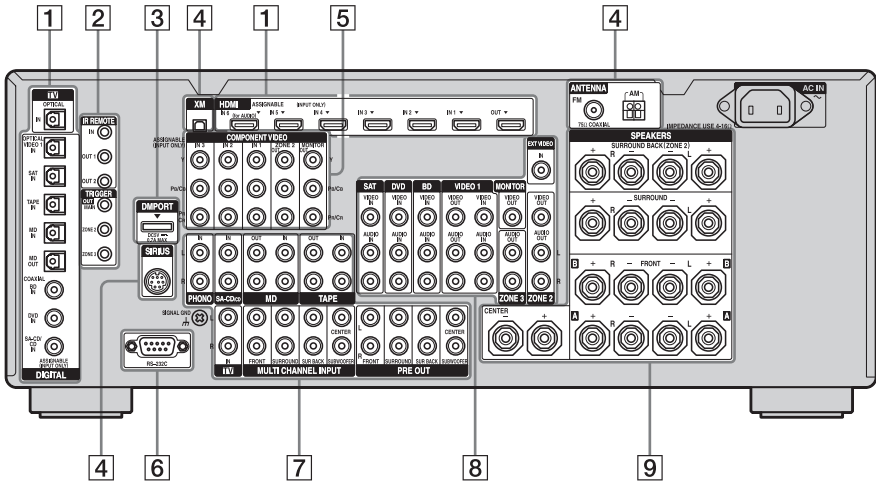

1 DIGITAL INPUT/OUTPUT section



OPTICAL IN/OUT jacks

Connect to a DVD player, Super Audio CD player, etc. The COAXIAL jack provides a better quality sound (page 23, 26, 31, 34, 35).



COAXIAL IN jacks



HDMI IN/OUT* jacks

Connect to a DVD player, Blu-ray Disc Player, or a satellite tuner. An image and the sound are output to TV or a projector (page 23, 31).

2 Control jacks for Sony equipment and other external components



IR REMOTE IN/OUT jacks

Connect an IR repeater (page 83).



TRIGGER OUT jacks

Connect to interlock on/off of the power supply of other 12V TRIGGER compliant components, or the amplifier/receiver of zone 2 or zone 3 (page 111).

3 DMPORT



Connect to a Sony DIGITAL MEDIA PORT adapter (page 26).

4 ANTENNA section



FM ANTENNA jack

Connects to the FM wire antenna (aerial) supplied with this receiver (page 39).



AM ANTENNA jack

Connects to the AM loop antenna (aerial) supplied with this receiver (page 39).



XM jack

Connects to the XM Mini Tuner and Home Dock (not supplied) (page 65).





SIRIUS jack

Connects to a SiriusConnect Home tuner (not supplied) (page 65).

continued

5 COMPONENT VIDEO INPUT/OUTPUT section

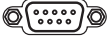

-  Y, P_B/C_B, P_R/C_R IN/OUT*
 Pb/Cb
 Pr/Cr
 Connect to a DVD player, TV, or a satellite tuner (page 23, 34, 35).

6 RS-232C port



Used for maintenance and service.

7 AUDIO INPUT/OUTPUT section

-  L AUDIO IN/OUT jacks
 R
 Connect to a tape deck or MD deck, etc (page 26, 29).

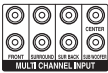



MULTI CHANNEL INPUT jacks
 Connect to a Super Audio CD player or DVD player with an analog audio jack for 7.1 channel or 5.1 channel sound (page 28).



PRE OUT jacks Connect to an external power amplifier.

8 VIDEO/AUDIO INPUT/OUTPUT section

-  L AUDIO IN/OUT jacks
 R
 Connect to a VCR or a DVD player etc. (page 23, 34, 35, 36).

-  VIDEO IN/OUT* jacks



AUDIO OUT jacks Connect to the component in zone 2 or zone 3 (page 83).
VIDEO OUT jack



EXT VIDEO IN jack Connects to the component when you want to watch in PIP (Picture in Picture) window.

9 SPEAKERS section

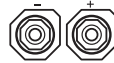

Connects to speakers (page 21).

* You can watch the selected input image when you connect the HDMI OUT jack or MONITOR OUT jacks to a TV (page 23). You can operate this receiver using a GUI (Graphical User Interface) (page 41).

Remote commander

You can use the supplied remote to operate the receiver and to control the Sony audio/video components that the remote is assigned to operate.





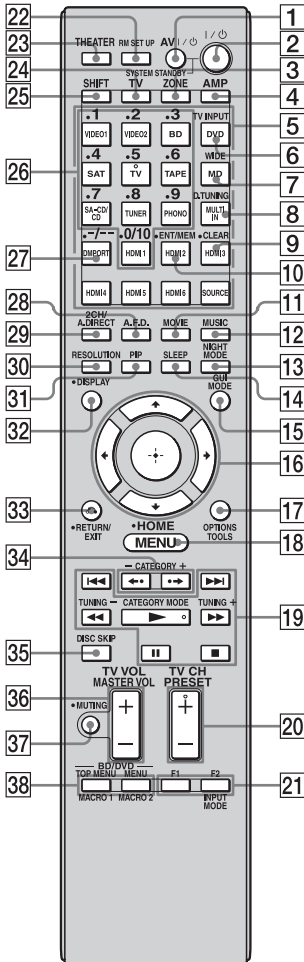

Main remote commander (RM-AAL016)

The RM-AAL016 remote is used for illustration purpose.





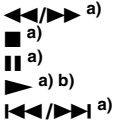

Name	Function
1 AV I/⏻ (on/standby)	Press to turn on or off the audio/video components that the remote is assigned to operate (page 124). If you press I/⏻ (2) button at the same time, it will turn off the receiver and other Sony components (SYSTEM STANDBY). Note The function of the AV I/⏻ switch changes automatically each time you press the input button (5).
2 I/⏻ (on/standby)	Press to turn the receiver on or off. If zone 2 or zone 3 is selected, only the main receiver is turned on or off with this button. To turn off all components including an amplifier in zone 2 or zone 3, press I/⏻ and AV I/⏻ (1) at the same time (SYSTEM STANDBY).
3 ZONE	Press to switch the zone 2 or zone 3 operation (page 83).
4 AMP	Press to enable the receiver operation (page 41).
5 Input buttons	Press one of the buttons to select the component you want to use. When you press any of the input buttons, the receiver turns on. The buttons are factory assigned to control Sony components (page 53, 87). You can program the remote to control non-Sony components following the steps in "Programming the remote" (page 124).
6 TV INPUT	Press TV (24), then press TV INPUT to select the input signal of a TV.
7 WIDE	Press TV (24), then press WIDE repeatedly to select the wide picture mode.

continued

Name	Function
8 D.TUNING	Press SHIFT (25), then press to enter direct tuning mode (page 61, 67).
9 CLEAR	Press SHIFT (25), then press to <ul style="list-style-type: none"> – clear a mistake when you press the incorrect numeric button. – return to continuous playback, etc. of the satellite tuner or DVD player.
10 ENT/MEM	Press SHIFT (25), then press ENT/MEM to enter the value after selecting a channel, disc, or track using the numeric buttons, or to store a station during tuner operation.
11 MOVIE	Press to select sound field for movies (page 79).
12 MUSIC	Press to select sound field for music (page 77).
13 NIGHT MODE	Press AMP (4), then press NIGHT MODE to activate the NIGHT MODE function (page 96).
14 SLEEP	Press to activate the sleep timer function and the duration which the receiver turns off automatically (page 96).
15 GUI MODE	Press to switch the display mode of the menu between GUI MODE (to display the menu on the TV screen) and DISPLAY MODE (to display the menu in the display window).
16 	Press  /  /  /  to select the menu items. Then press  to enter the selection.
17 OPTIONS TOOLS	Press to display and select items from option menus for receiver, DVD player, TV, or Blu-ray Disc Player, etc.
18 MENU HOME	Press to display the menu used to operate audio/video components or a TV.

Name	Function
19  a)	Press to operate the DVD player, Blu-ray Disc Player, CD player, MD deck, tape deck, or component connected to the DIGITAL MEDIA PORT adapter etc.
CATEGORY MODE	Press to select the category mode for satellite tuner.
TUNING +/-	Press to select station.
20 PRESET + b)/-	Press to register FM/AM/satellite tuner stations or to select preset stations.
TV CH + b)/-	Press TV (24), then press TV CH +/- to operate the TV, satellite tuner, VCR, etc.
21 F1/F2	Press BD or DVD (5), then press F1 or F2 to select a component to operate. <ul style="list-style-type: none"> • HDD recorder <ul style="list-style-type: none"> F1: HDD F2: DVD player, Blu-ray Disc Player • DVD/VHS combo player <ul style="list-style-type: none"> F1: DVD player, Blu-ray Disc Player F2: VHS
INPUT MODE	Press AMP (4), then press INPUT MODE to select the input mode when the same components are connected to both digital and analog jacks (page 92).
22 RM SET UP	Press to set up the remote (page 99).
23 THEATER	Press to turn the Theater mode on and off when connecting the receiver to products featuring “BRAVIA” Sync.
24 TV	Press to enable the TV operation.
25 SHIFT	Press to light up the button. It changes the remote button function to activate the buttons with pink printing.

Name	Function
26 Numeric buttons	Press SHIFT (25), then press to <ul style="list-style-type: none"> – preset/tune to preset stations. – select track numbers of the CD player, DVD player, Blu-ray Disc Player or MD deck. Press +/- (27) to select track number 10. – select channel numbers of the VCR or satellite tuner. – After pressing TV (24), press the numeric buttons to select the TV channels.
27 -/+	Press to select <ul style="list-style-type: none"> – track numbers over 10 of the VCR, satellite tuner, CD player or MD deck. – channel numbers of the Digital CATV terminal.
28 A.F.D.	Press to select sound field (page 74).
29 2CH/A.DIRECT	Press to select sound field or to switch the audio of the selected input to analog signal without any adjustment (page 73).
30 RESOLUTION	Press RESOLUTION repeatedly to change the resolution of signals output from the HDMI OUT or COMPONENT VIDEO MONITOR OUT jack.
31 PIP	Press PIP to switch the image of the PIP (Picture in Picture) window. The image of the PIP window is the one from the EXT VIDEO IN jack. You can swap the position of the main screen and the PIP window by pressing (16). Note The HDMI video signals are not output while the PIP window is displayed.
32 DISPLAY	Press to select information displayed in the display window, TV screen of the VCR, satellite tuner, CD player, DVD player, Blu-ray Disc Player, or MD deck. Note In the GUI MODE, press the button to display the menu on the TV screen.

Name	Function
33 RETURN/EXIT 	Press to return to the previous menu or exit the menu while the menu or on-screen guide of the VCR, DVD player, or satellite tuner is displayed on the TV screen.
34 CATEGORY +/-	Press to select the category for satellite tuner.
←/→	Press to select an album.
35 DISC SKIP	Press to skip a disc when using a multi-disc changer.
36 MASTER VOL +/-	Press to adjust the volume level of all speakers at the same time.
TV VOL +/-	Press TV (24), then press TV VOL +/- to adjust the volume level of the TV.
37 MUTING	Press to turn off the sound temporarily. Press the button again to restore the sound.
38 BD/DVD/TOP MENU, MENU	Press to display the menus of the DVD player on the TV screen. Then use  ,  ,  , and  to perform a menu operations.
MACRO1, MACRO2	Press AMP (4), then press MACRO 1 or MACRO 2 to set up the macro function (page 127).

a) See the table on page 123 for information on the buttons that you can use to control each component.

b) The tactile dot is attached to these buttons (TV/5, , PRESET +/TV CH +). Use as a mark of operation.

Notes



- Some functions explained in this section may not work depending on the model.
- The above explanation is intended to serve as an example only. Therefore, depending on the component, the above operation may not be possible or may operate differently than described.

Sub remote commander (RM-AAU038)

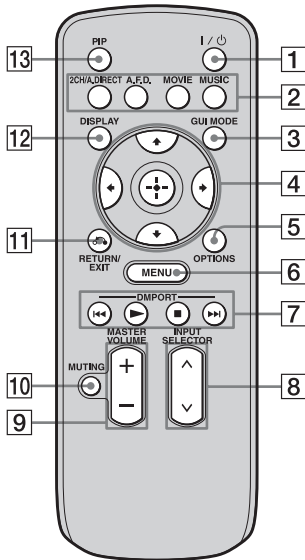
This remote can only be used to operate the receiver. You can control the main functions of the receiver with simple operations using this remote.



Name	Function
1 I/⏻ (on/standby)	Press to turn a receiver on or off.
2 2CH/A.DIRECT A.F.D. MOVIE MUSIC	Press to select sound field (page 73, 74, 77, 79).
3 GUI MODE	Press to switch the display mode of the menu between GUI MODE (to display the menu on the TV screen) and DISPLAY MODE (to display the menu in the display window).
4  ↑/↓/←/→	After pressing GUI MODE ([3]), press ↑/↓/←/→ to select the menu item. Then press ⊕ to enter the selection.

Name	Function
5 OPTIONS	Press to display and select items from option menus.
6 MENU	Press to display the menu to operate the receiver.
7 DMPORT	Press to operate the component connected to the DIGITAL MEDIA PORT adapter (page 55).
	Starts play.
	Stops play.
	Skips tracks.
8 INPUT SELECTOR	Press to select the input source to play back.
9 MASTER VOLUME +/-	Press to adjust the volume level.
10 MUTING	Press to turn off the sound temporarily. Press the button again to restore the sound.
11 RETURN/EXIT	Press to return to the previous menu or exit the menu.
12 DISPLAY	Press to select information displayed in the display window. Note In the GUI MODE, press the button to display the menu on the TV screen.
13 PIP	Press PIP to switch the image of the PIP (Picture in Picture) window. The image will be changed as follows. EXT VIDEO → ZONE 2 VIDEO → OFF. You can swap the position of the main screen and the PIP window (swap) by pressing the ⊕ ([4]). You can expand or shrink the window using ↑/↓ ([4]). You can also change the window's position using ←/→ ([4]). Note The HDMI video signals are not output while the PIP window is displayed.

1: Installing speakers

This receiver allows you to use a 7.1 channel system (7 speakers and one subwoofer).

Enjoying a 5.1/7.1 channel system

To fully enjoy theater-like multi-channel surround sound requires five speakers (two front speakers, a center speaker, and two surround speakers) and a subwoofer (5.1 channel system).

Example of a 5.1 channel speaker system configuration

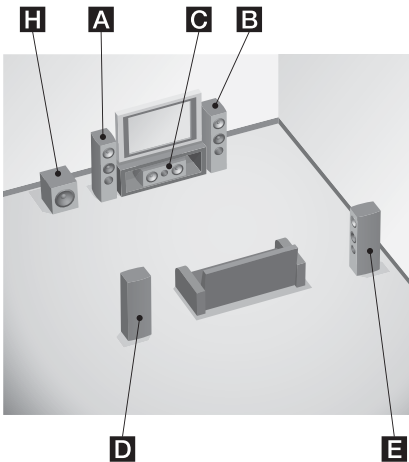

- A** Front left speaker
- B** Front right speaker
- C** Center speaker
- D** Surround left speaker
- E** Surround right speaker
- H** Subwoofer

You can enjoy high fidelity reproduction of DVD or Blu-ray Disc software recorded sound in the Surround EX format if you connect one additional surround back speaker (6.1 channel system) or two surround back speakers (7.1 channel system.)

Example of a 7.1 channel speaker system configuration

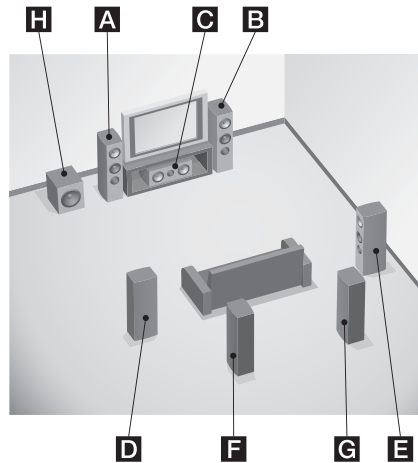

- A** Front left speaker
- B** Front right speaker
- C** Center speaker
- D** Surround left speaker
- E** Surround right speaker
- F** Surround back left speaker
- G** Surround back right speaker
- H** Subwoofer

2: Connecting speakers

Before connecting cords, make sure to disconnect the AC power cord (mains lead).

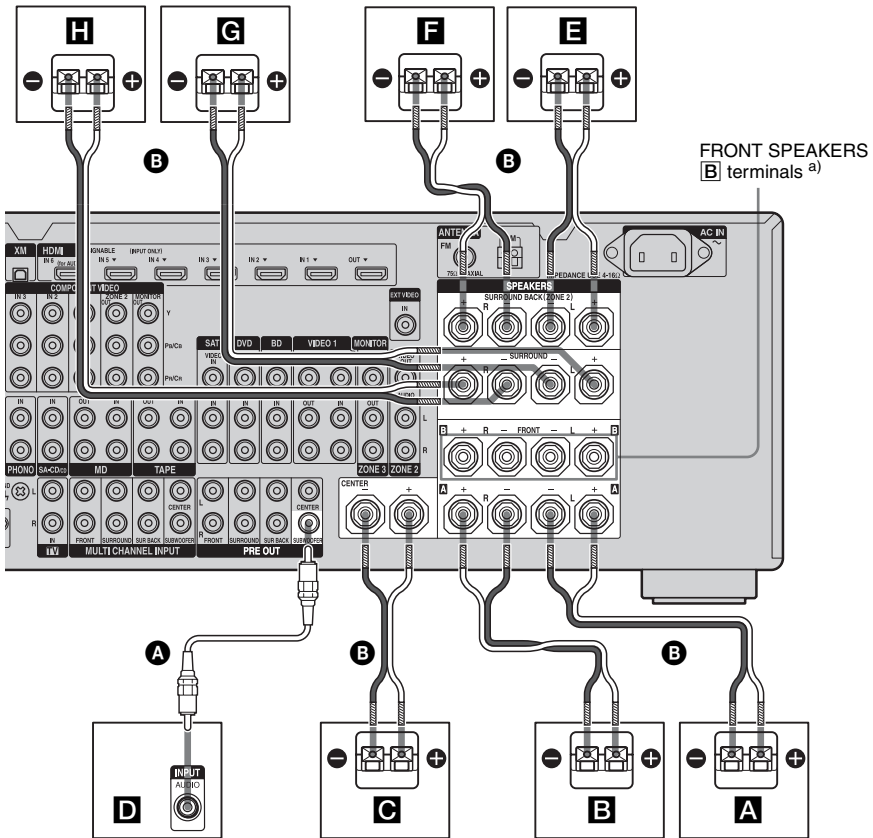

- A** Monaural audio cord (not supplied)
- B** Speaker cords (not supplied)

- A** Front speaker **A** (L)
- B** Front speaker **A** (R)
- C** Center speaker
- D** Subwoofer^{b)}
- E** Surround back speaker (L)^{c)}
- F** Surround back speaker (R)^{c)}
- G** Surround speaker (L)
- H** Surround speaker (R)

^{a)} If you have an additional front speaker system, connect them to the FRONT SPEAKERS **B** terminals. You can select the front speaker system you want to use with the SPEAKERS switch (OFF/A/B/A+B) on the front panel (page 44).

continued

- b) When you connect a subwoofer with an auto standby function, turn off the function when watching movies. If the auto standby function is set to on, it turns to standby mode automatically based on the level of the input signal to a subwoofer, then sound may not be output.
- c) If you connect only one surround back speaker, connect it to the SURROUND BACK SPEAKERS L terminals.

Notes

- When you connect all the speakers with a nominal impedance of 8 ohms or higher, set “Impedance” in the Speaker settings menu to “8 Ω.” In other connections, set it to “4 Ω.” For details, see “8: Setting the speakers” (page 42).
- Before connecting the AC power cord (mains lead), make sure that metallic wires of the speaker cords are not touching each other between the SPEAKERS terminals.

Tip

To connect certain speakers to another power amplifier, use the PRE OUT jacks. The same signal is output from both the SPEAKERS terminals and the PRE OUT jacks. For example, if you want to connect just the front speakers to another amplifier, connect that amplifier to the PRE OUT FRONT L and R jacks.

ZONE 2 connection

You can assign the SURROUND BACK SPEAKERS terminals **E** and **F** to the speakers of the zone 2. Set “Sur Back Assign” to “ZONE2” in the Speaker settings menu. See “Using Multi-zone Features” (page 83) for details on connection and operation in zone 2.

3: Connecting the monitor

You can watch the selected input image when you connect the HDMI OUT jack or MONITOR OUT jacks to a TV. You can operate this receiver using a GUI (Graphical User Interface). It is not necessary to connect all the cables. Connect audio and video cords according to the jacks of your components.

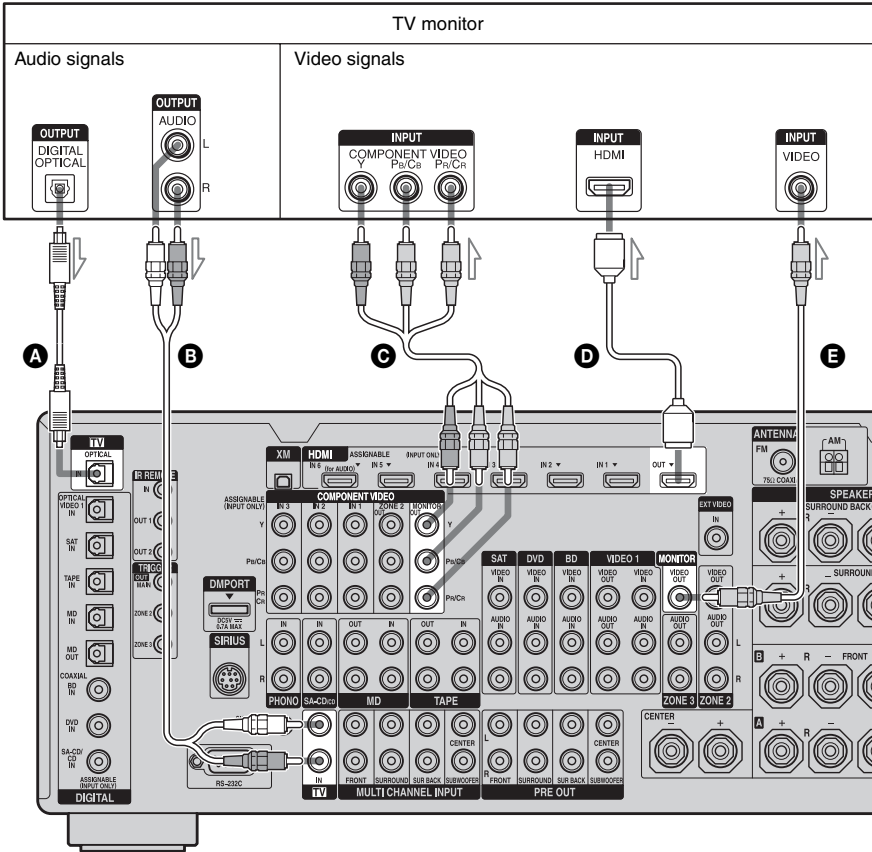

- A** Optical digital cord (not supplied)
- B** Audio cord (not supplied)
- C** Component video cord (not supplied)
- D** HDMI cable (not supplied)
- E** Video cord (not supplied)

continued

Notes

- Before connecting cords, make sure to disconnect the AC power cord (mains lead).
- Connect image display components such as a TV monitor or a projector to the MONITOR VIDEO OUT jack on the receiver. You may not be able to record, even if you connect recording components.
- Turn on the receiver when the video and audio of a playback component are being output to a TV via the receiver. If the power supply of the receiver is not turned on, neither video nor audio is transmitted.
- Depending on the status of the connection between the TV and the antenna (aerial), the image on the TV screen may be distorted. In this case, place the antenna (aerial) farther away from the receiver.

Tips

- The receiver has a video conversion function. For details, see “Notes on converting video signals” (page 38).
- The sound of the TV is output from the speakers connected to the receiver if you connect the audio output jack of the TV and the TV IN jacks of the receiver. In this configuration, set the sound output jack of the TV to “Fixed” if it can be switched between either “Fixed” or “Variable.”
- The screen saver is activated when the GUI menu is displayed on the TV screen and there has been no operation attempted for 15 minutes.

4a: Connecting the audio components

How to hook up your components

This section describes how to hook up your components to this receiver. Before you begin, refer to “Component to be connected” below for the pages which describe how to connect each component.

After hooking up all your components, proceed to “5: Connecting the antennas (aerials)” (page 39).

Component to be connected		Page
Super Audio CD player/ CD player	With digital audio output	26
	With multi-channel audio output	28
	With analog audio output only	29
MD player	With digital audio output	26
	With analog audio output only	29
Tape deck, Analog disc turntable		29

Connecting components with digital audio input/output jacks

The following illustration shows how to connect a Super Audio CD player, CD player, an MD deck and DIGITAL MEDIA PORT adapter.

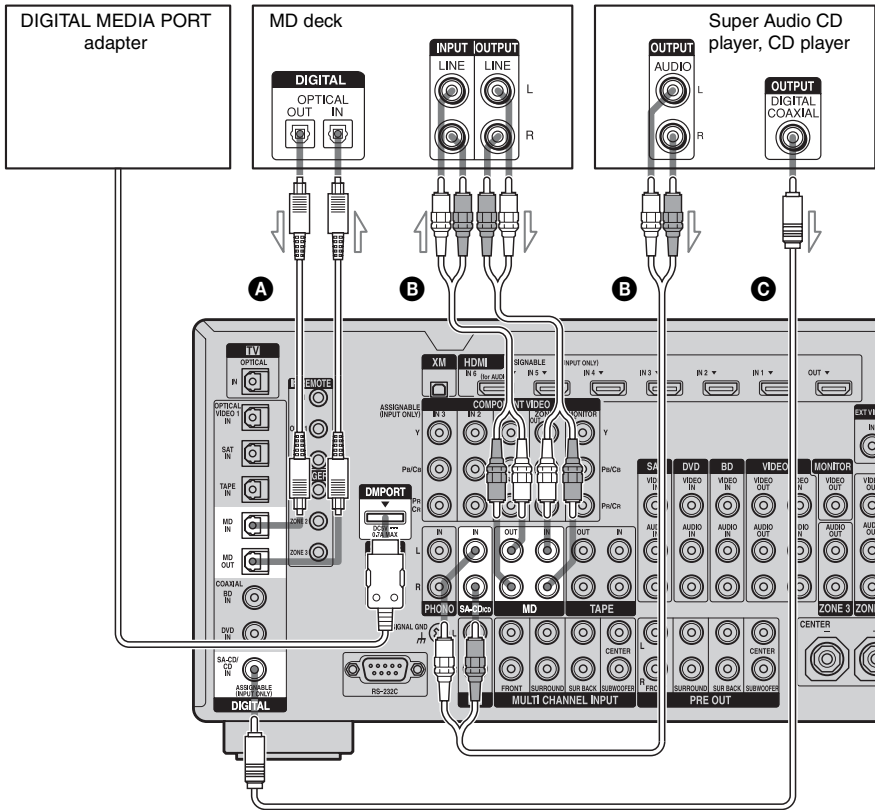

- A** Optical digital cord (not supplied)
- B** Audio cord (not supplied)
- C** Coaxial digital cord (not supplied)

Notes

- When connecting optical digital cords, insert the plugs straight in until they click into place.
- Do not bend or tie optical digital cords.
- Before connecting cords, make sure to disconnect the AC power cord (mains lead).
- To disconnect the DIGITAL MEDIA PORT adapter, observe the following precautions.
 - Remove the DIGITAL MEDIA PORT adapter after removing the cord when cords are connected to the COMPONENT VIDEO jack.

- Remove the DIGITAL MEDIA PORT adapter by squeezing the sides of the connector, since the connector is locked in place.

Tip

All the digital audio jacks are compatible with 32 kHz, 44.1 kHz, 48 kHz, 88.2 kHz and 96 kHz sampling frequencies.

Notes on playing a Super Audio CD on a Super Audio CD player

- No sound is output when playing a Super Audio CD on a Super Audio CD player connected to only the COAXIAL SA-CD/CD IN jack on this receiver. When you play a Super Audio CD, connect the player to the MULTI CHANNEL INPUT or SA-CD/CD IN jacks. Refer to the operating instructions supplied with the Super Audio CD player.
- Connect a player which can output DSD signals from the HDMI jack to the receiver using an HDMI cable.
- You cannot make digital recordings of a Super Audio CD.
- When connecting optical digital cords, insert the plugs straight in until they click into place.
- Do not bend or tie optical digital cords.

If you want to connect several digital components, but cannot find an unused input

See “Enjoying the sound/images from other inputs (Input Assign)” (page 93).

Connecting components with multi-channel output jacks

If your DVD player, Blu-ray Disc Player or Super Audio CD player is equipped with multi-channel output jacks, you can connect them to the MULTI CHANNEL INPUT jacks of this receiver to enjoy multi-channel sound. Alternatively, the multi-channel input jacks can be used to connect an external multi-channel decoder.

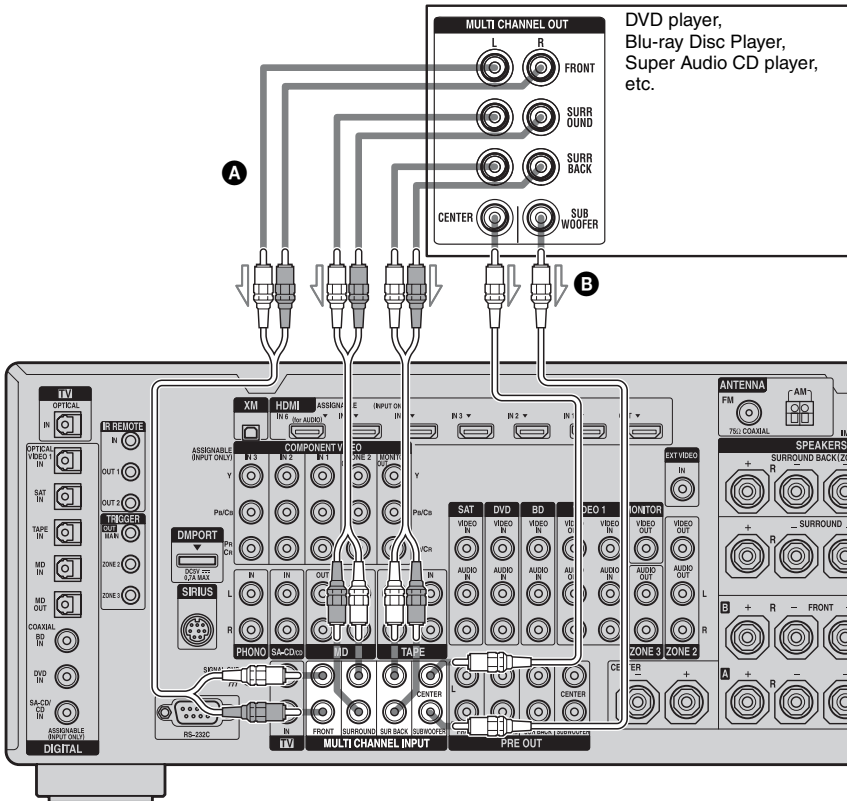

DVD player,
Blu-ray Disc Player,
Super Audio CD player,
etc.

- A** Audio cord (not supplied)
- B** Monaural audio cord (not supplied)

Notes

- Before connecting cords, make sure to disconnect the AC power cord (mains lead).
- DVD player, Blu-ray Disc Player and Super Audio CD players may not have the SURROUND BACK jacks.
- When “Sur Back Assign” is set to “BI-AMP” or “ZONE2” in the Speaker settings menu, the input to the SUR BACK jacks is invalid.

- Audio input signals from MULTI CHANNEL INPUT jacks are not output to any audio output jacks. The signals cannot be recorded.

Connecting components with analog audio jacks

The following illustration shows how to connect a component with analog jacks, such as tape deck, turntable, etc.

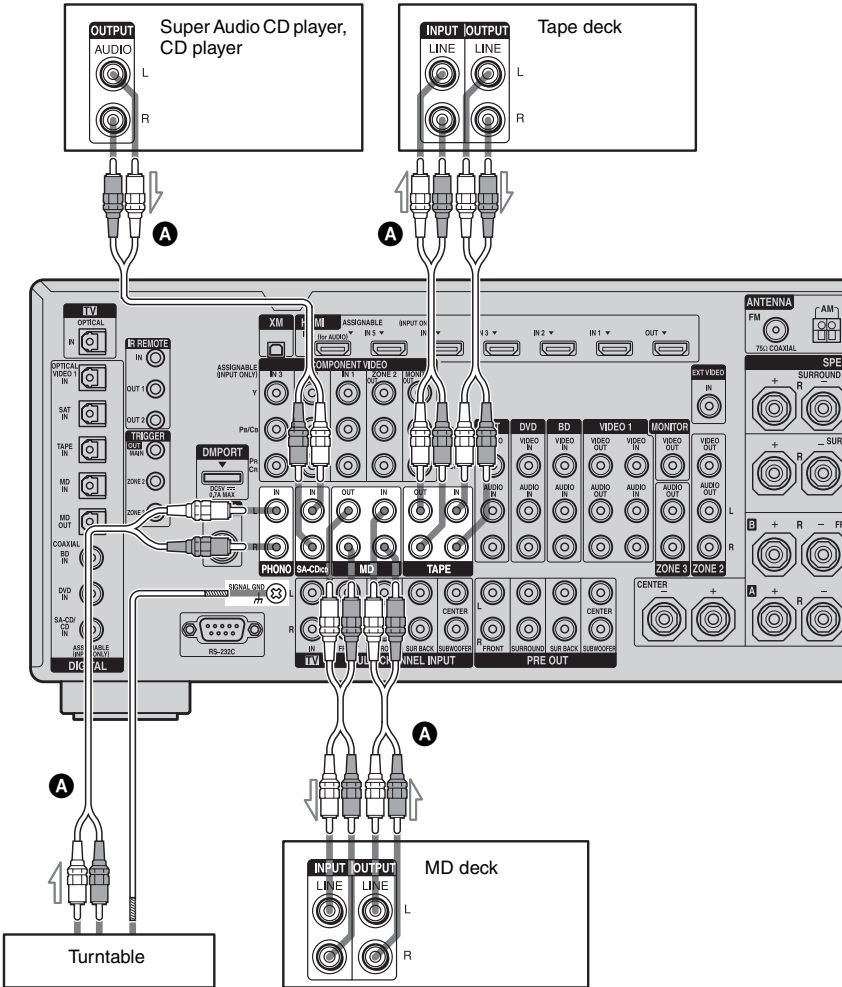

A Audio cord (not supplied)

Notes

- If your turntable has a ground (earth) wire, connect it to the (h) SIGNAL GND terminal.
- Before connecting cords, make sure to disconnect the AC power cord (mains lead).

4b: Connecting the video components

How to hook up your components

This section describes how to hook up your components to this receiver. Before you begin, refer to “Component to be connected” below for the pages which describe how to connect each component.

After hooking up all your components, proceed to “5: Connecting the antennas (aerials)” (page 39).

Component to be connected	Page
TV monitor	23
With HDMI jack	31
DVD player, Blu-ray Disc Player	34
Satellite tuner, Set-top box	35
DVD recorder, VCR	36
Camcorder, video game, etc.	36

Video input/output jacks to be connected

The image quality depends on the connecting jack. Refer to the illustration that follows. Select the connection according to the jacks on your components.

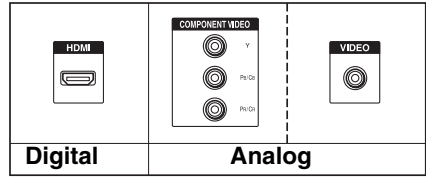

Connecting components with HDMI jacks

HDMI is the abbreviated name for High-Definition Multimedia Interface. It is an interface which transmits video and audio signals in digital format.

HDMI features

- A digital audio signals transmitted by HDMI can be output from the speakers and the PRE OUT jacks on this receiver. This signal supports Dolby Digital, DTS, DSD, and linear PCM.
- Linear PCM (sampling frequency less than 192 kHz) with digital audio signals of up to 8 channels can be received with this receiver using the HDMI IN jack.
- Analog video signals input to the VIDEO jack, or COMPONENT VIDEO jacks can be output as HDMI signals. Audio signals are not output from an HDMI OUT jack when the image is converted.
- This receiver supports DSD transmission (Super Audio CD), extended by HDMI ver1.2.
- This receiver supports High Bitrate Audio (DTS-HD Master Audio, Dolby TrueHD), Deep Color and xvYCC transmission, extended by HDMI ver1.3.
- The HDMI jacks of this receiver support the Control for HDMI function. The HDMI OUT B jack, however, does not support the Control for HDMI function.
- HDMI IN 6 is input which is considered sound quality. Input IN 6 when you need higher quality sound. You can also use IN 6 jack in the same manner as the HDMI IN 1 to IN 5 jacks.

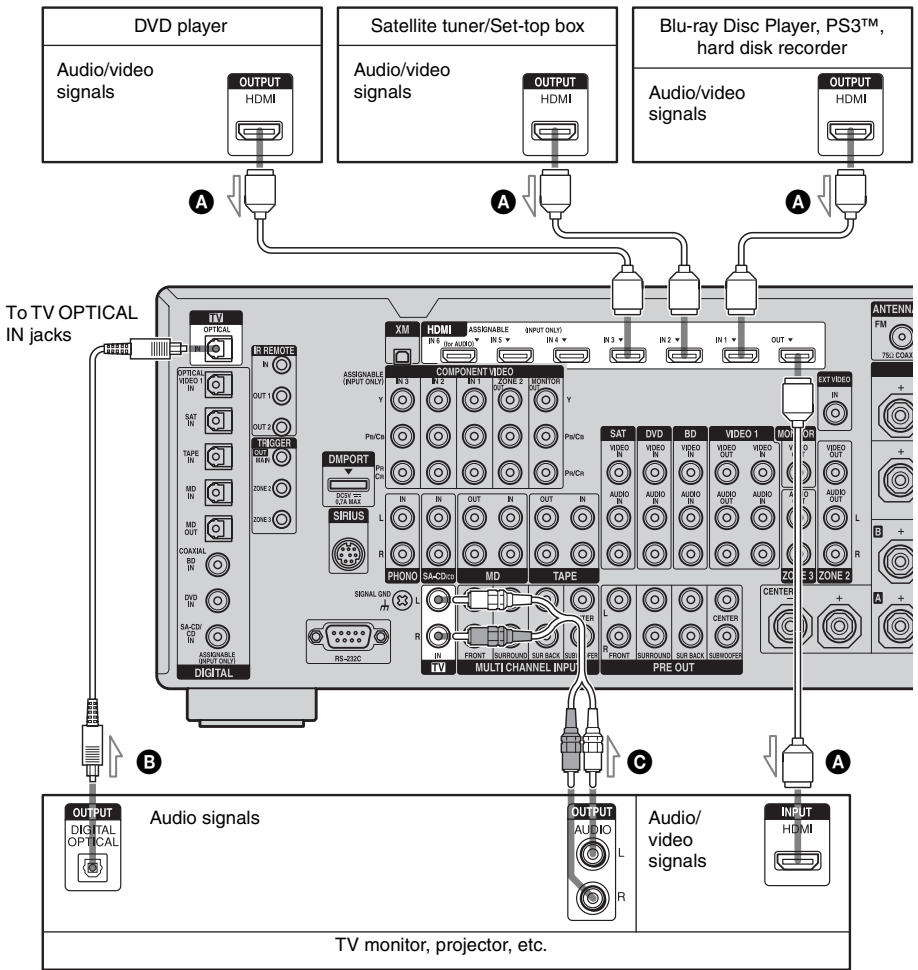

- Ⓐ HDMI cable (not supplied)
We recommend that you use a Sony HDMI cable.
- Ⓑ Optical digital cord (not supplied)
- Ⓒ Audio cord (not supplied)

To enjoy TV multi channel surround sound broadcasting

You can listen to TV multi channel surround sound broadcasting from the speakers connected to the receiver. Connect the OPTICAL output jack of the TV to the OPTICAL IN jack of the receiver.

Tip

Connect to at least one of the audio cords (Ⓑ or Ⓒ).

Notes on connecting cables

- We recommend that you use an HDMI cable with the HDMI logo (made by Sony) for the HDMI jack corresponding to high speed (an HDMI version 1.3a, category 2 cable) when you view images or listen to sound during a Deep Color transmission or when you watch a video image of 1080p or higher.
- We do not recommend using an HDMI-DVI conversion cable. When you connect an HDMI-DVI conversion cable to a DVI-D component, the sound and/or the image may not be output. Connect other audio cords or digital connecting cords, then set “Input Assign” in the Input Option menu when the sound is not output correctly.
- Before connecting cables, make sure to disconnect the AC power cord (mains lead).

Notes on HDMI connections

- Check the setup of the connected component if an image is poor or the sound does not come out of a component connected via the HDMI cable.
- An audio signal input to the HDMI IN jack is output from the speaker output jacks, HDMI OUT jack and PRE OUT jacks. It is not output from any other audio jacks.
- A video signal input to the HDMI IN jack can only be output from the HDMI OUT jack. The video input cannot be output from the VIDEO OUT jacks or MONITOR VIDEO OUT jacks.
- The audio and video signals of HDMI input are not output from the HDMI OUT jack while the receiver menu is displayed.
- When you want to listen to the sound from the TV speaker, set “Audio Out” to “TV+AMP” in the HDMI settings menu. If set to “AMP,” the sound is not output from the TV speaker.
- Be sure to turn on the receiver when video and audio signals of a playback component are being output to a TV through this receiver. Unless the power is on, neither video nor audio signals will be transmitted.

- Audio signals (sampling frequency, bit length, etc.) transmitted from an HDMI jack may be suppressed by the connected component. Check the setup of the connected component if an image is poor or the sound does not come out of a component connected via the HDMI cable.
- Sound may be interrupted when the sampling frequency, the number of channels or audio format of audio output signals from the playback component is switched.
- When the connected component is not compatible with copyright protection technology (HDCP), the image and/or the sound from the HDMI OUT jack may be distorted or may not be output. In this case, check the specification of the connected component.
- Refer to the operating instructions of each component connected for details.
- You can enjoy High Bitrate Audio (DTS-HD Master Audio, Dolby TrueHD), DSD, multi-channel Linear PCM only with an HDMI connection.
- Set the image resolution of the player to more than 720p/1080i to enjoy High Bitrate Audio (DTS-HD Master Audio, Dolby TrueHD).
- The image resolution of player may need certain settings be made before you can enjoy DSD and multi-channel Linear PCM. Refer to the operating instructions of the player.
- Not every HDMI component supports all functions that are defined by the specified HDMI version. For example, components that support HDMI, ver. 1.3a, may not support Deep Color.

Connecting a DVD player, Blu-ray Disc Player

The following illustration shows how to connect a DVD player, Blu-ray Disc Player. It is not necessary to connect all the cables. Connect audio and video cords according to the jacks of your components.

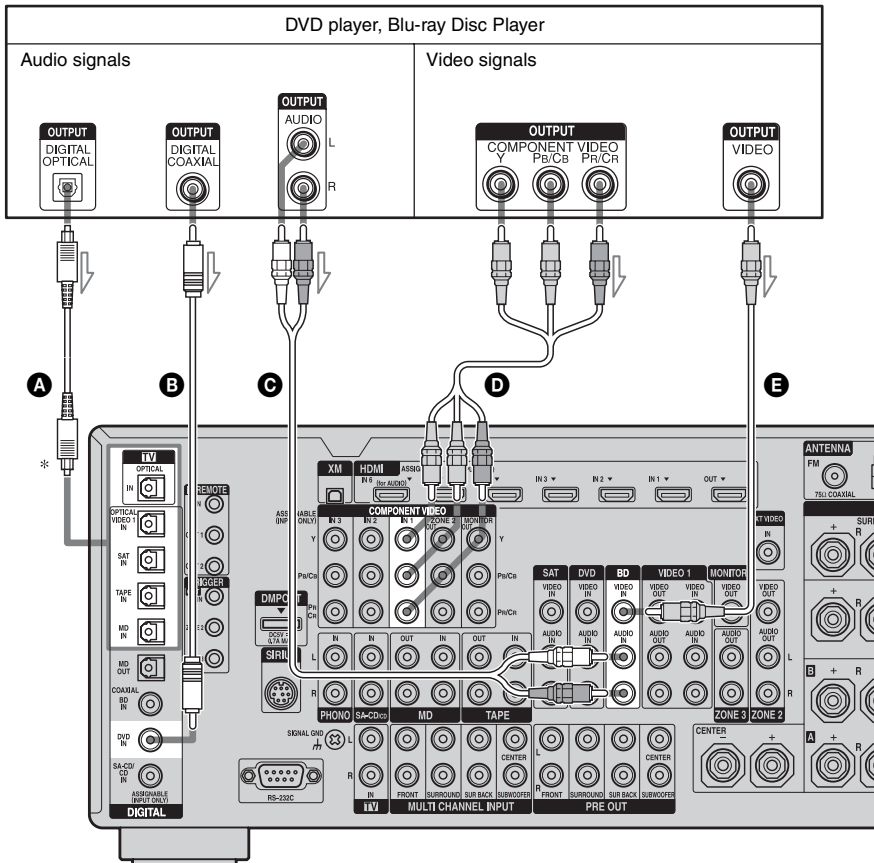

- A** Optical digital cord (not supplied)
- B** Coaxial digital cord (not supplied)
- C** Audio cord (not supplied)

- D** Component video cord (not supplied)
- E** Video cord (not supplied)

* When you connect a component equipped with an OPTICAL jack, set "Input Assign" in the Input menu.

Notes

- To output multi-channel digital audio, set the digital audio output setting on the DVD player, Blu-ray Disc Player. Refer to the operating instructions supplied with the DVD player, Blu-ray Disc Player.
- Before connecting cords, make sure to disconnect the AC power cord (mains lead).

Connecting a satellite tuner, Set-top box

The following illustration shows how to connect a satellite tuner, Set-top box.

It is not necessary to connect all the cables. Connect audio and video cords according to the jacks of your components.

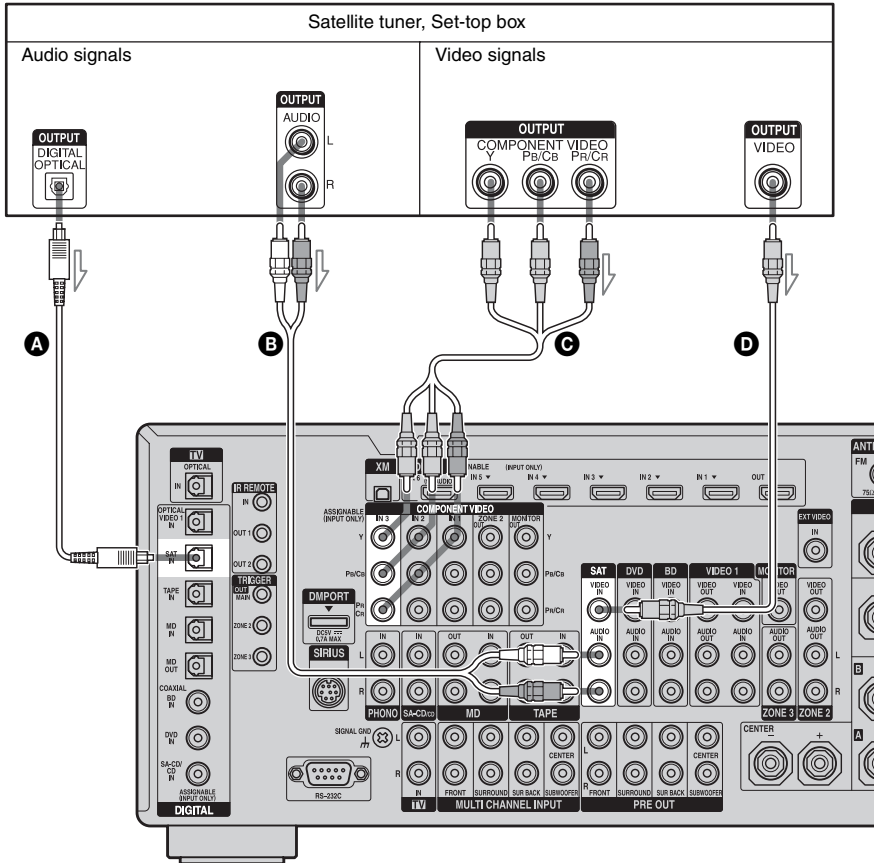

- A** Optical digital cord (not supplied)
- B** Audio cord (not supplied)
- C** Component video cord (not supplied)
- D** Video cord (not supplied)

Note

Before connecting cords, make sure to disconnect the AC power cord (mains lead).

Connecting components with analog video and audio jack

The following illustration shows how to connect a component which has analog jacks such as a DVD recorder or VCR, etc.

It is not necessary to connect all the cables. Connect audio and video cords according to the jacks of your components.

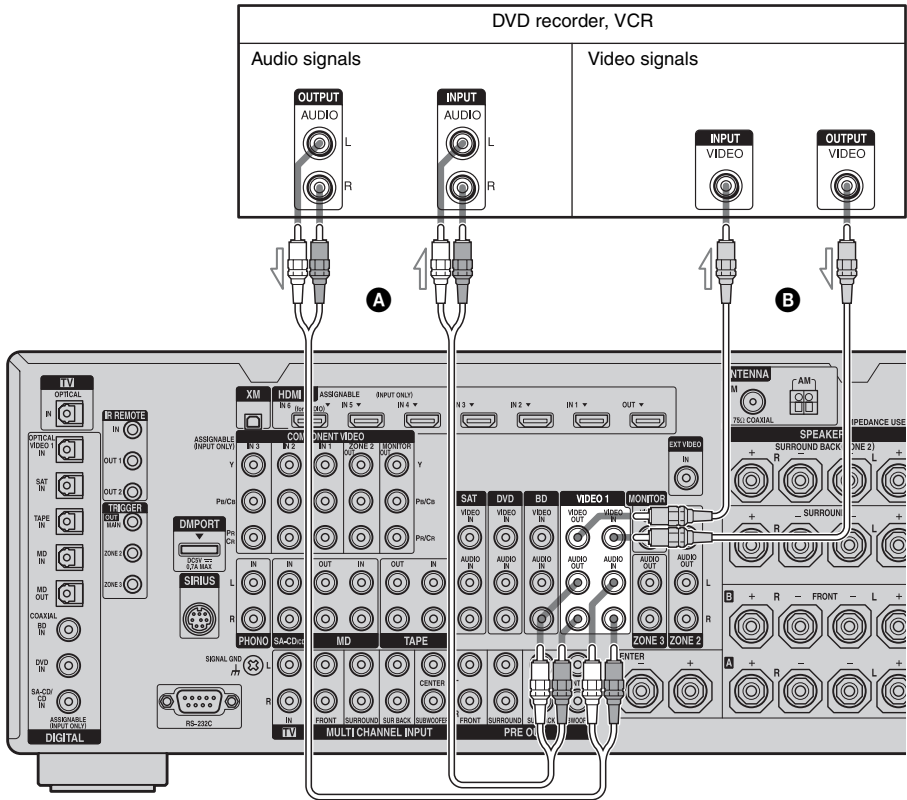

- A** Audio cord (not supplied)
- B** Video cord (not supplied)

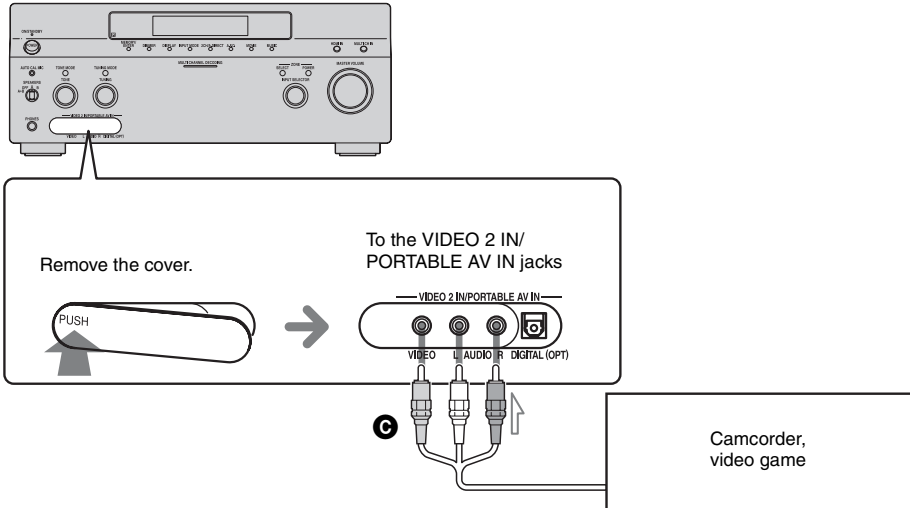

Ⓒ Audio/video cord (not supplied)

Note

Before connecting cords, make sure to disconnect the AC power cord (mains lead).

Function for conversion of video signals

This receiver is equipped with a function for converting video signals.

- Composite video signals can be output as HDMI video and component video signals.
- Component video signals can be output as HDMI video and video signals.

As the initial setting, video signals input from the connected component are output to the HDMI OUT jack or MONITOR OUT jacks as shown in the table below.

We recommend you set the video conversion function to match the resolution of the monitor you are using.

For details on the video converting function, see “ Video settings” (page 113).

INPUT jack \ OUTPUT jack	HDMI OUT	COMPONENT VIDEO MONITOR OUT	MONITOR VIDEO OUT
HDMI IN 1/2/3/4/5/6	○	—	—
VIDEO IN	○	○	○
COMPONENT VIDEO IN	○	○	○

○ : Video signals are output.

— : Video signals are not output.

Notes on converting video signals

- When video signals from a VCR, etc., are converted on this receiver and then output to your TV, depending on the status of the video signal output, the image on the TV screen may appear distorted horizontally or no image may be output.
- HDMI video signals cannot be converted to component video signals and video signals.
- The converted video signals are output only from the MONITOR OUT jacks. They are not output from VIDEO OUT jack or the ZONE 2 VIDEO OUT jack.
- When you play a VCR with an image improvement circuit, such as TBC, the images may be distorted or may not be output. In this case, set the image improvement circuit function to off.
- The resolution of the signals output to the COMPONENT VIDEO MONITOR OUT jacks is converted up to 1080i. The resolution of the signals output to the HDMI OUT jack is converted up to 1080p.
- COMPONENT VIDEO MONITOR OUT jacks have restrictions on resolution when the resolution of video signals protected by copyright technology is converted. Resolution of up to 480p can be output to the COMPONENT VIDEO MONITOR OUT jacks. The HDMI OUT jack has no restriction on resolution.
- Video signals for which the resolution has been converted cannot be output from either the COMPONENT VIDEO MONITOR OUT jacks or the HDMI OUT jack. The video signals are output from the HDMI OUT jack when both are connected.
- Set “Resolution” to “AUTO” or “480i/576i” in the Video settings menu to output the video signals from the MONITOR VIDEO OUT, COMPONENT VIDEO MONITOR OUT jacks when both are connected.

To display Closed Caption

Set “Resolution” to “DIRECT” in the Video settings menu when receiving a signal that supports Closed Captions.

Use the same kind of cords for the input/output signals.

To connect a recording component

When recording, connect the recording component to the VIDEO OUT jack of the receiver. Connect cords for input and output signals to the same type of jack, as VIDEO OUT jack do not have an up-conversion function.

Note

Signals output from the MONITOR OUT jacks may not be recorded properly.

5: Connecting the antennas (aerials)

Connect the supplied AM loop antenna (aerial) and FM wire antenna (aerial).

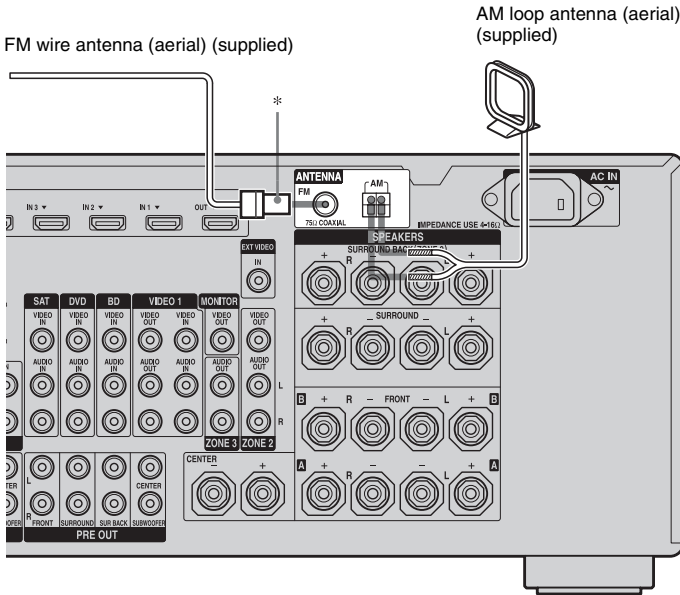

* The shape of the connector varies depending on the area.

Notes

- To prevent noise pickup, keep the AM loop antenna (aerial) away from the receiver and other components.
- Be sure to fully extend the FM wire antenna (aerial).
- After connecting the FM wire antenna (aerial), keep it as horizontal as possible.
- Before connecting cords, make sure to disconnect the AC power cord (mains lead).

6: Preparing the receiver and the remote

Connecting the AC power cord (mains lead)

Connect the supplied AC power cord (mains lead) to the AC IN terminal on the receiver, then connect the AC power cord (mains lead) to a wall outlet.

Notes

- Before connecting the AC power cord (mains lead), make sure that metallic wires of the speaker cords are not touching each other between the SPEAKERS terminals.
- Connect the AC power cord (mains lead) firmly.

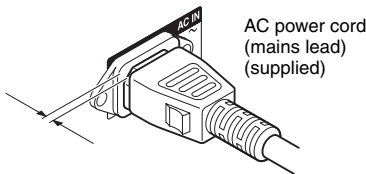
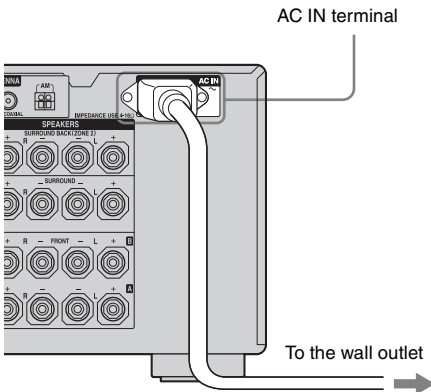

A several space is left between the plug and the rear panel even when the power cord (mains lead) is inserted firmly. The cord is supposed to be connected this way. This is not malfunction.

Performing initial setup operations

Before using the receiver for the first time, initialize the receiver by performing the following procedure. This procedure can also be used to return settings you have made to their factory defaults.

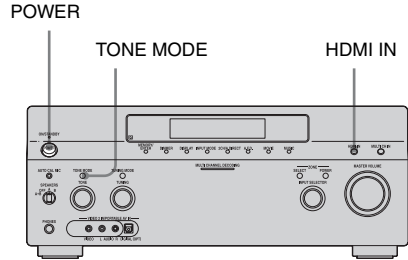

- 1 Press POWER to turn off the receiver.**
- 2 Hold down POWER while pressing TONE MODE and HDMI IN to turn on the receiver.**
- 3 Release the TONE MODE and HDMI IN after a few seconds.**

After “MEMORY CLEARING...” appears on the display for a while, “MEMORY CLEARED.” appears. All the settings you have changed or adjusted are reset to the initial settings.

Inserting batteries into the remote

Insert two R6 (size-AA) batteries in the RM-AAL016 remote commander.

Insert two R6 (size-AA) batteries in the RM-AAU038 remote control.

Observe the correct polarity when installing batteries.

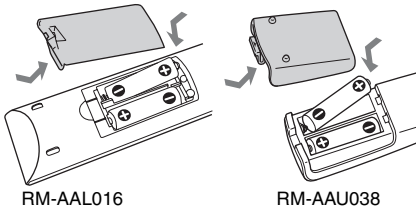

Notes

- Do not leave the remote in an extremely hot or humid place.
- Do not use a new battery with old ones.
- Do not mix manganese batteries and other kinds of batteries.
- Do not expose the remote sensor to direct sunlight or lighting apparatuses. Doing so may cause a malfunction.
- If you do not intend to use the remote for an extended period of time, remove the batteries to avoid possible damage from battery leakage and corrosion.
- When you replace the batteries, the programmed remote codes may be cleared. If this happens, program the remote codes again (page 124).

Tip

When the remote no longer operates the receiver, replace all the batteries with new ones.

7: Displaying the GUI menu on the TV screen

You can select the functions or change the settings of the receiver by using the GUI menu on the TV screen. Follow the procedure below to make the settings so that the GUI menu appears on the TV screen.

Tip

Refer to “Operating without connecting to a TV” (page 116) if you want to operate the receiver without connecting to a TV.

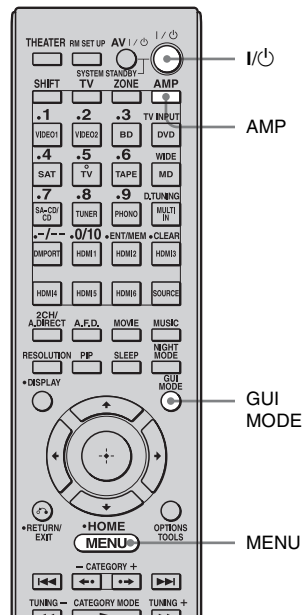

1 Connect a TV monitor to this receiver.

Refer to “3: Connecting the monitor” (page 23).

2 Turn on the receiver and the TV.

3 Press AMP.

The receiver can be operated using the remote.

4 Press GUI MODE.

After “GUI MODE ON” has appeared in the display window of the receiver, “GUI MODE” appears.



The receiver menu is displayed on the TV screen.

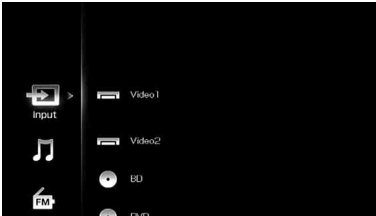

Tip

You can select the language to be used for messages on the GUI menu on the TV screen from English, Spanish, French and German. For details, see “ System settings” (page 116).

To exit the menu

Press MENU.

8: Setting the speakers

Setting the speaker impedances

Set the appropriate speaker impedance for the speakers you are using.

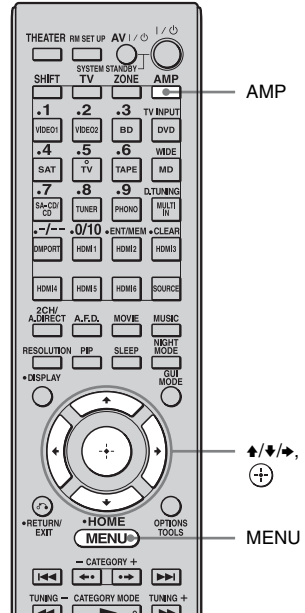

1 Press AMP.

The receiver can be operated using the remote.

2 Press MENU.

The menu is displayed on the TV screen.

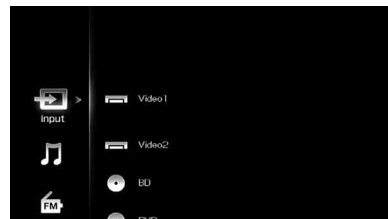

- 3** Press \uparrow/\downarrow repeatedly to select “Settings,” then press \oplus or \rightarrow .

The Settings menu list appears on the TV screen.

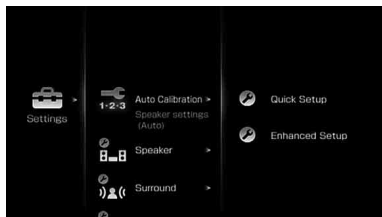

- 4** Press \uparrow/\downarrow repeatedly to select “Speaker,” then press \oplus or \rightarrow .

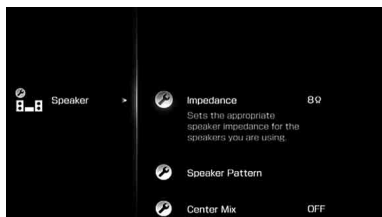

- 5** Press \uparrow/\downarrow repeatedly to select “Impedance,” then press \oplus .

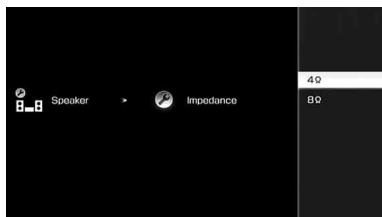

- 6** Press \uparrow/\downarrow repeatedly to select “4 Ω” or “8 Ω” depending on the speakers you are using, then press \oplus .

The parameter you have selected is entered.

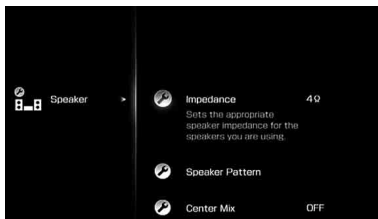

To exit the menu

Press MENU.

Notes

- If you are not sure of the impedances of the speakers, refer to the operating instructions supplied with your speakers. (This information is often on the back of the speaker.)
- When you connect all speakers with a normal impedance of 8 ohms or higher, set “Impedance” to “8 Ω.” When connecting other types of speakers, set it to “4 Ω.”
- When you connect front speakers to both the SPEAKERS A and B terminals, connect the speakers with a normal impedance of 8 ohms or higher.
 - When you connect speakers with impedance of 16 ohms or higher in both “A” and “B” configuration:
Set “Impedance” to “8 Ω” in the Speaker settings menu.
 - For other types of speakers in other configurations:
Set “Impedance” to “4 Ω” in the Speaker settings menu.

Selecting the front speakers

You can select the front speakers you want to drive.

SPEAKERS switch

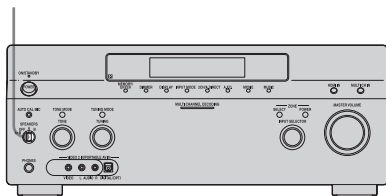

Set the SPEAKERS switch to select the front speaker system you want to drive.

Note

This setting is not available when headphones are connected.

Set to	To select
A	The speakers connected to the FRONT SPEAKERS A terminals.
B	The speakers connected to the FRONT SPEAKERS B terminals.
A+B	The speakers connected to both the FRONT SPEAKERS A and B terminals (parallel connection).
OFF	No audio signals are output from any speaker terminals, or the PRE OUT jacks.

9: Calibrating the appropriate speaker settings automatically (Auto Calibration)

The DCAC (Digital Cinema Auto Calibration) function allows you to perform automatic calibration, such as checking the connection between each speaker and the receiver, adjusting the speaker level, and measuring the distance of each speaker from your seating position automatically.

Before you perform the auto calibration

Before you perform the auto calibration, set up and connect the speakers (page 19-22).

- The AUTO CAL MIC jack is used for the supplied optimizer microphone only. Do not connect other microphones. Doing so may damage the receiver and the microphone.
- During the measurement, the sound that comes out of the speakers is very loud. The volume of the sound cannot be adjusted. Pay attention to the presence of children or to the effect on your neighborhood.
- Perform the measurement in a quiet environment to avoid the effect of noise and get a more accurate measurement.
- If there are any obstacles in the path between the optimizer microphone and the speakers, the calibration cannot be performed correctly. Remove any obstacle from the measurement area to avoid measurement error.
- When you use a bi-amplifier connection, set “Sur Back Assign” to “BI-AMP” in the Speaker settings menu before you perform auto calibration.

Notes

- The auto calibration function does not work if headphones are connected.
- Cancel MUTING if it is set to on.

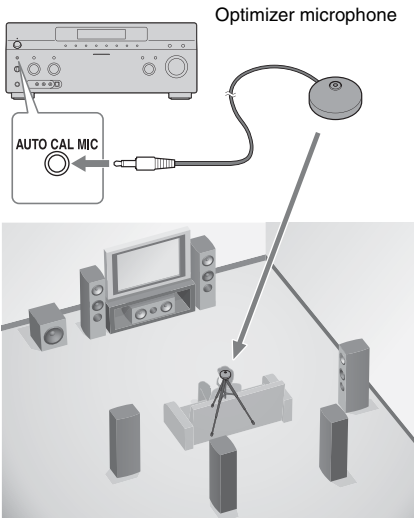

1 Connect the supplied optimizer microphone to the AUTO CAL MIC MIC jack.

2 Set up the optimizer microphone.

Place the optimizer microphone at your seating position. Use a stool or tripod so that the optimizer microphone remains at the same height as your ears.

On setting up the active subwoofer

- When a subwoofer is connected, turn on the subwoofer and turn up the volume beforehand. Turn the MASTER VOLUME knob to just before the mid-point.
- If you connect a subwoofer with the crossover frequency function, set the value to maximum.

- If you connect a subwoofer with an auto standby function, set it to off (deactivated).

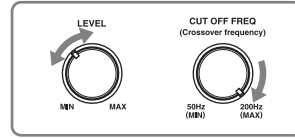

Note

Depending on the characteristics of the subwoofer you are using, the setup distance value may be further away from the actual position.

To use the receiver as a pre-amplifier

You can use the auto calibration function when you use the receiver as a pre-amplifier.

In this case, the distance value shown on the display may differ from the actual distance value. However, there will be no problems even if you continue to use the receiver with that value.

Performing auto calibration

The auto calibration function allows you to measure the following:

- Speaker connections^{a)}
 - Polarity of speakers
 - Speaker distance^{b)}
 - Speaker size^{b)}
 - Speaker level
 - Frequency characteristics^{c)}
- a) This receiver corrects signals by analog downmix processing only for the center speaker and subwoofer when the multi-channel input is selected. The correction is invalid for other speakers.
- b) The measurement result is not utilized when the multi-channel input is selected.
- c) • Signals with a sampling frequency of higher than 96 kHz are always played back at either 44.1 kHz or 48 kHz.

- The measurement result is not utilized in the following cases.
 - The multi-channel input is selected.
 - “2ch Analog Direct” is being used.
- The measurement result is not utilized when Dolby TrueHD signals with a sampling frequency of higher than 96 kHz are being received.

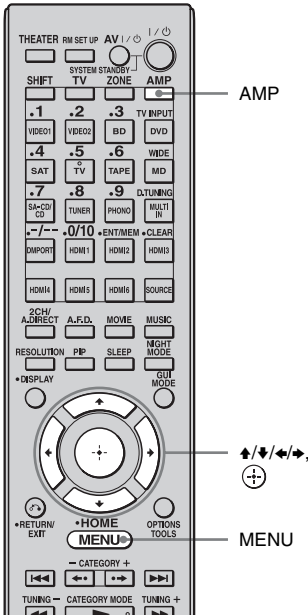

1 Press AMP.

The receiver can be operated using the remote.

2 Press MENU.

The menu is displayed on the TV screen.

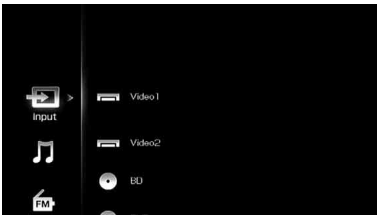

3 Press \uparrow/\downarrow repeatedly to select “Settings,” then press \oplus or \rightarrow .

The Settings menu list appears on the TV screen.

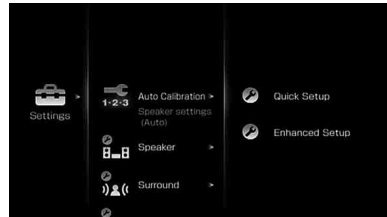

4 Press \uparrow/\downarrow repeatedly to select “Auto Calibration,” then press \oplus or \rightarrow .



5 Press \uparrow/\downarrow repeatedly to select “Quick Setup,” then press \oplus .

The screen on which you can select the item to be measured appears.

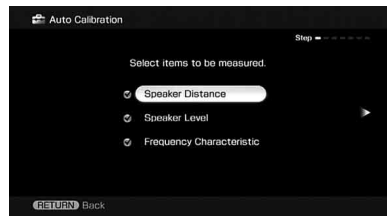

6 Press \uparrow/\downarrow repeatedly and \oplus to un-check the items you do not want to measure, then press \rightarrow .

The confirmation screen, asking whether you are ready to start measurement, appears.

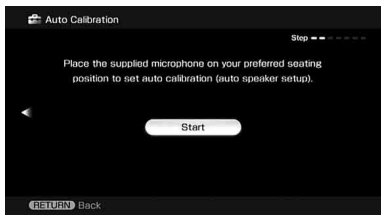

7 Press \oplus to select “Start.”

The measurement starts in five seconds. When the measurement ends, a beep sounds and the measurement result appears on the TV screen.

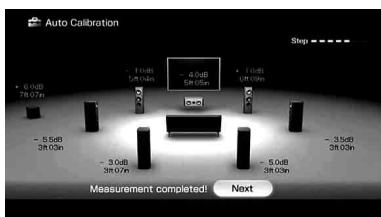

8 Press \oplus to select “Next.”

“Save auto calibration (auto speaker setup)?” appears. To save the measurement results, follow the steps in “Saving the measurement results” (page 48).

If a warning message or error code appears on the screen, see “Message list after auto calibration measurement” (page 49).

Note

When the speaker(s) is (are) out of the phase, “Out Phase” is displayed on the TV screen. The “+” and “-” terminals of the speaker may be connected the other way around. However, depending on the speakers, “Out Phase” appears on the TV screen even though the speakers are connected properly. This is because of the speakers’ specifications. In this case, you can continue to use the receiver.

Tips

- Operations other than turning the receiver on or off are deactivated during the measurement.
- In the following situations, the measurements have not been performed correctly or auto calibration cannot be performed.
 - when connecting special speakers, such as dipole speakers.
 - when using the zone 2/zone 3 function in zone 2/zone 3.
- You can change the unit of distance use in “Distance Unit” in the Speaker settings menu.

To cancel the measurement

The measurement is cancelled when you change the volume, switch functions, change the setting of the SPEAKERS switch, or connect headphones.

Saving the measurement results

To save the measurement results obtained in “Performing auto calibration” (page 45), proceed with the following steps.

- 1 Press \leftarrow/\rightarrow to select “Yes” in step 8 in “Performing auto calibration,” then press \oplus .**

The selecting screen of the calibration type appears.

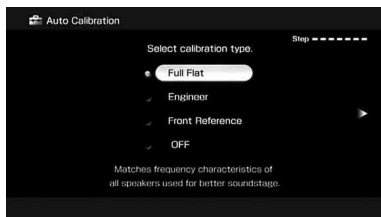

- 2 Press \uparrow/\downarrow repeatedly to select the auto calibration type, then press \oplus .**

Parameter	Explanation
Full Flat	Makes the measurement of frequency from each speaker flat.
Engineer	Sets the frequency to one that matches that of the Sony listening room standard.
Front Reference	Adjusts the characteristics of all the speakers to match the characteristics of the front speaker.
OFF	Sets the auto calibration EQ to off.

The measurement results are saved.

- 3 Press \rightarrow .**

The exit screen appears.



- 4 Press \oplus .**

Notes

- After reflecting the results of a compensation for a frequency characteristic, signals with a sampling frequency of higher than 96 kHz are always played back at either 44.1 kHz or 48 kHz.
- The frequency response measurement result is not utilized in the following cases.
 - The multi-channel input is selected.
 - “2ch Analog Direct” is being used.
- The measurement result is not utilized when Dolby TrueHD signals with a sampling frequency of higher than 96 kHz are being received.

Tip

The size of a speaker (LARGE/SMALL) is determined by the low characteristics. The measurement results may vary, depending on the position of the optimizer microphone and speakers, and the shape of the room. It is recommended that you follow the measurement results. However, you can change those settings in the Speaker settings menu. Save the measurement results first, then try to change the settings if you want.

Checking the auto calibration results

If a warning message or error code appears in step 8 of “Performing auto calibration” (page 45), check the problem of the error and perform auto calibration again.

- 1 Press **←/→** to select “Yes,” then press **+/-** when “Error occurred during calibration, press to investigate.” appears on the screen.

Confirm the details of the measurement results, then proceed with the appropriate remedy.

- 2 Press **←/→** to select “Retry,” then press **+/-**.

- 3 Repeat steps 6 to 8 in “Performing auto calibration” (page 45).

To save measurement results that caused an error without taking a remedy

- 1 Press **←/→** to select “No”, then press **+/-** when “Error occurred during calibration, press to investigate.” appears on the screen.
- 2 Follow the steps in “Saving the measurement results” (page 48) to save the measurement results.

Message list after auto calibration measurement

Display	Explanation
Code 30	Headphones are connected. Remove the headphones and perform the auto calibration again.
Code 31	SPEAKERS (OFF/A/B/A+B) is set to OFF. Set it to others and re-perform the measurement.
Code 32	None of the speakers were detected. Make sure that the optimizer microphone is connected properly and reperform the measurement. If the optimizer microphone is connected properly but the error code appears, the optimizer microphone cable may be damaged or improperly connected.
Code 33	<ul style="list-style-type: none"> • None of the front speakers are connected or only one front speaker is connected. • The optimizer microphone is not connected. • Either the left or right surround speakers is not connected. • Surround back speakers are connected even though surround speakers are not connected. Connect the surround speaker(s) to the SURROUND terminals. • The surround back speaker is connected only to the SURROUND BACK SPEAKERS R terminals. When you connect only one surround back speaker, connect it to the SURROUND BACK SPEAKERS L terminals.
Warning 40	The measurement has completed. However, the noise level is high. You may be able to perform the measurement properly if you try it again, even though the measurement cannot be performed in all environments. Try to perform the measurement in a quiet environment.
Warning 41	The input from the microphone is too big.
Warning 42	<ul style="list-style-type: none"> • It may be too close the distance between the speaker and the microphone. Retry the measurement after setting apart from each other. <ul style="list-style-type: none"> • It may be that the volume is too big when you use the receiver as a preamp.
Warning 43	The distance and position of a subwoofer cannot be detected. Or the angle of the speaker position cannot be detected. This may be caused by noise. Try to perform the measurement in a quiet environment.

Display	Explanation
NO WARNING	There is no warning information.
-----	No speakers are connected.

Tip

Depending on the position of the subwoofer, the measurement results for polarity may vary. However, there will be no problems even if you continue to use the receiver with that value.

Guide to on-screen display operation

You can display the menu of the receiver on the TV screen and select the function you want to use on the TV screen by pressing $\uparrow/\downarrow/\leftarrow/\rightarrow$ and \oplus on the remote.

To display the menu of the receiver on the TV screen, make sure that the receiver is in “GUI MODE” following the steps in “7: Displaying the GUI menu on the TV screen” (page 41).

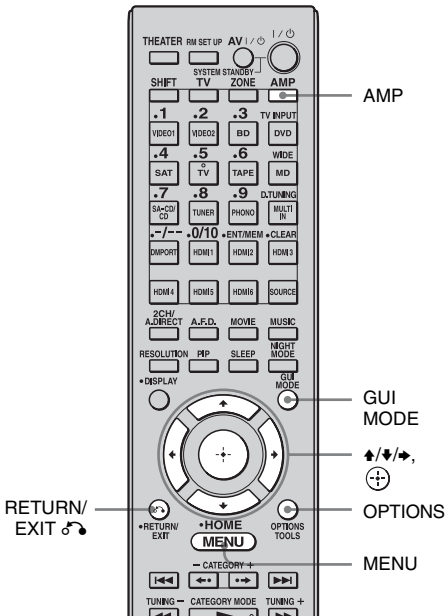

- Press \uparrow/\downarrow repeatedly to select the menu you want, then press \oplus or \rightarrow to enter the menu mode.

The menu item list appears on the TV screen.

Example: When you select “Input”

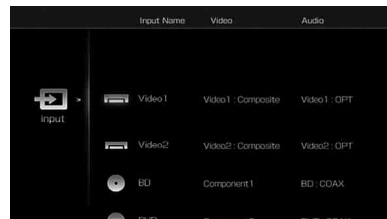

- Press \uparrow/\downarrow repeatedly to select the menu item you want to adjust, then press \oplus to enter the menu item.
- Repeat steps 3 and 4 to select the parameter you want.

To return to the previous screen

Press RETURN/EXIT \curvearrowright .

To exit the menu

Press MENU.

Using the menu

- Press AMP.

The receiver can be operated using the remote.





- Press MENU.

The menu is displayed on the TV screen.

To exit “GUI MODE”

Press GUI MODE. “GUI MODE OFF” appears and you can operate the receiver using the menu in the display window of the receiver.

Overview of the main menus

Menu icon	Description
 Input	Selects the input source component connected to the receiver (page 53).
 Music	Selects the music from the audio component connected to the DIGITAL MEDIA PORT adapter (page 55).
 FM/AM/XM/SIRIUS	Selects the built-in FM/AM radio or satellite tuner connected (page 60, 63).
 Settings	You can adjust the settings of the speakers, the surround effect, equalizer, audio, video and other inputs connected to the HDMI jacks (page 102).

Using the option menus

When you press OPTIONS, the option menus for the selected main menu are displayed. You can select a related function without reselecting the menu.

1 Press AMP.

The receiver can be operated using the remote.

2 Press MENU.

The menu is displayed on the TV screen.

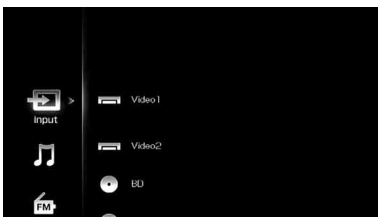

3 Press \uparrow/\downarrow repeatedly to select a menu you want, then press \oplus or \rightarrow to enter the menu mode.

The menu item list appears on the TV screen.

Example: When you select “ Input”

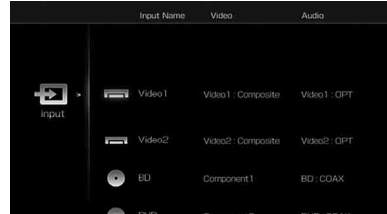

4 Press OPTIONS while the menu item list is displayed.

The option menu appears.

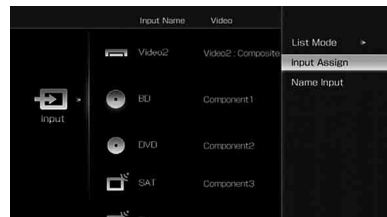

5 Press \uparrow/\downarrow repeatedly to select the option menu item you want, then press \oplus .

6 Press \uparrow/\downarrow repeatedly to select the parameter you want, then press \oplus .

To exit the menu

Press MENU.

Playback

Enjoying sound/images from the component connected to the receiver

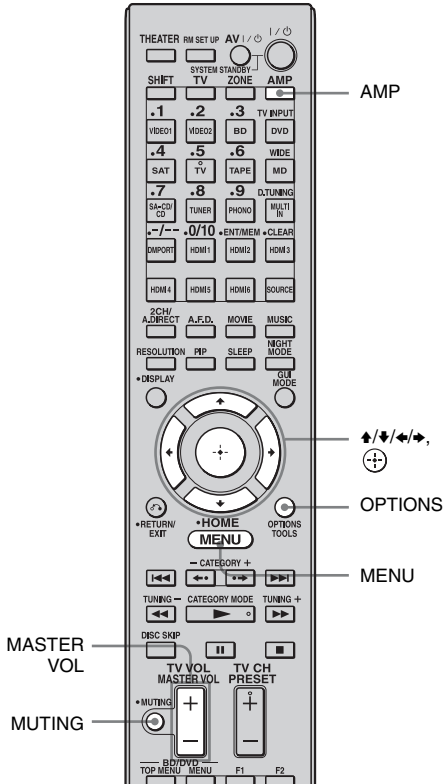

1 Press AMP.

The receiver can be operated using the remote.

2 Press MENU.

The menu is displayed on the TV screen.

3 Press \uparrow/\downarrow repeatedly to select “Input,” then press \oplus or \rightarrow .

The menu item list appears on the TV screen.

4 Press \uparrow/\downarrow repeatedly to select the component you want, then press \oplus .

The menu screen disappears and the playback screen of the external input appears.

Selected input	Components that can be used
Video1, Video2	VIDEO 1, 2 VCR, etc., connected to the VIDEO 1 or VIDEO 2 jack.
BD	Blu-ray Disc Player, etc., connected to the BD jack.
DVD	DVD player, etc., connected to the DVD jack.
SAT	Satellite tuner, etc., connected to the SAT jack.
TV	TV connected to the TV jack.
TAPE	Tape deck, etc., connected to the TAPE jack.
MD	MD deck, etc., connected to the MD jack.
SA-CD/CD	Super Audio CD or CD player, etc., connected to the SA-CD/CD jack.
Phono	Turntable, etc., connected to the PHONO jack.
MULTI IN	Component connected to the MULTI CHANNEL INPUT jack.
HDMI 1, 2, 3, 4, 5, 6	HDMI components connected to the HDMI1, HDMI2, HDMI3, HDMI4, HDMI5, or HDMI6 jack.

continued

5 Turn on the component and start playback.

6 Press MASTER VOL +/- to adjust the volume.

Tips

- You can adjust the volume differently depending on the speed with which you turn the MASTER VOLUME knob.
To turn the volume up or down quickly: turn the knob quickly.
To make fine adjustment: turn the knob slowly.
- You can adjust the volume differently depending on the length of time you press and hold the MASTER VOL +/- button on the remote.
To turn the volume up or down quickly: press and hold the button.
To make a fine adjustment: press the button and release it immediately.

To activate the muting function

Press MUTING on the remote. To cancel, press MUTING on the remote again or press MASTER VOL + to raise the volume.

To avoid damaging your speakers

Before you turn off the receiver, be sure to turn down the volume level.

Naming the input (Name Input)

You can enter a name of up to 8 characters for inputs and display it.

This is convenient for labeling the jacks with the names of the connected components.

1 Press \uparrow/\downarrow repeatedly on the “ \square Input” screen to select the input you want to name.

2 Press OPTIONS.

The option menu appears.

3 Press \uparrow/\downarrow repeatedly to select “Name Input,” then press \oplus .

The soft keyboard appears on the screen.

4 Press $\uparrow/\downarrow/\leftarrow/\rightarrow$ to select a character one by one, then press \oplus .

5 Press $\uparrow/\downarrow/\leftarrow/\rightarrow$ to select “Finish,” then press \oplus .

The name you entered is registered.

To cancel naming input

Press $\uparrow/\downarrow/\leftarrow/\rightarrow$ to select “Cancel,” then press \oplus .

Changing the display items (List Mode)

When you select “ \square Input,” you can change the items to be displayed.

1 Press \uparrow/\downarrow repeatedly on the “ \square Input” screen to select the input you want.

2 Press OPTIONS.

The option menu appears.

3 Press \uparrow/\downarrow repeatedly to select “List Mode,” then press \oplus .

4 Press \uparrow/\downarrow repeatedly to select the item you want to display, then press \oplus .

- Input Assign
Input name and audio/video input jack assigned to the input are displayed in a list.
- Sound Field
Input name and the sound field selected for the input are displayed in a list.
- A/V Sync
Input name and the delay set on the “A/V Sync” menu for the input are displayed in a list.

Enjoying sound/images from the components connected to the DIGITAL MEDIA PORT

The DIGITAL MEDIA PORT is for enjoying sound/images from a portable audio source or computer by connecting a DIGITAL MEDIA PORT adapter.

Available DIGITAL MEDIA PORT adapters vary in each area.

For details on connecting the DIGITAL MEDIA PORT adapter, see “Connecting components with digital audio input/output jacks” (page 26).

Sony offers the following DIGITAL MEDIA PORT adapters:

- TDM-BT1 Bluetooth™ Wireless Audio Adapter
- TDM-NW1/NW10 DIGITAL MEDIA PORT Adapter
- TDM-NC1 Wireless Network Audio Client
- TDM-iP1/iP10/iP50 DIGITAL MEDIA PORT Adapter
- TPM-MP10 DIGITAL MEDIA PORT Adapter

The DIGITAL MEDIA PORT adapter is an optional product.

Notes

- Do not connect an adapter other than the DIGITAL MEDIA PORT adapter.
- Before disconnecting the DIGITAL MEDIA PORT adapter, make sure to turn the receiver off using the remote.
- Do not connect or disconnect the DIGITAL MEDIA PORT adapter to/from the receiver while the system is turned on.
- Depending on the type of DIGITAL MEDIA PORT adapter, the images are also output.

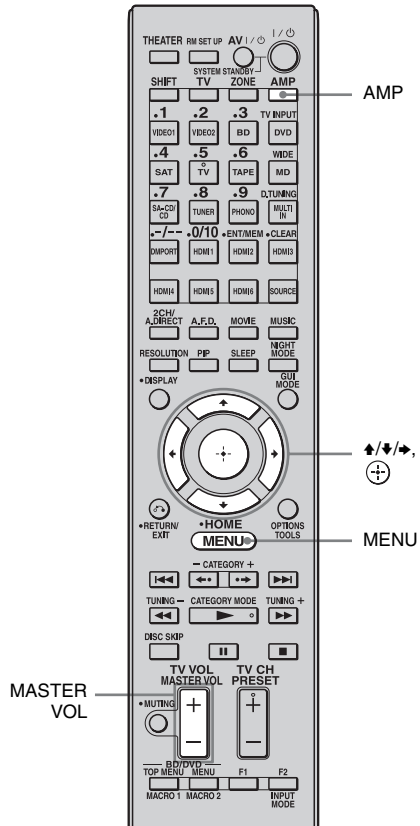

1 Press AMP.

The receiver can be operated using the remote.

2 Press MENU.





The menu is displayed on the TV screen.

3 Press \uparrow/\downarrow repeatedly to select “♪ Music,” then press \oplus or \ominus .

4 Press \uparrow/\downarrow repeatedly to select “DMPORT,” or a component connected to the DIGITAL MEDIA PORT adapter, then press \oplus .

continued

The component connected to the DIGITAL MEDIA PORT adapter is recognized and “DMPORT” on the screen will change to the respective component’s name with an icon. If the adapter connected cannot be recognized, “DMPORT” is displayed on the TV screen.

Icon	Component that is connected
	DMPORT A component other than one of the following is connected.
	iPod The iPod model recognized is connected.
	Network Client The Network Client recognized is connected.
	Bluetooth The Bluetooth drive recognized is connected.
	Mobile Phone The Mobile Phone recognized is connected.

5 Select a track you want to play using the component connected to the DIGITAL MEDIA PORT adapter.

6 Press MASTER VOL +/- to adjust the volume.

Operating the TDM-iP1/ iP50/TDM-NC1 using the GUI menu of the receiver

Make sure that “System GUI” is selected in step 4 in “Changing the operation screen using the DIGITAL MEDIA PORT” (page 58).

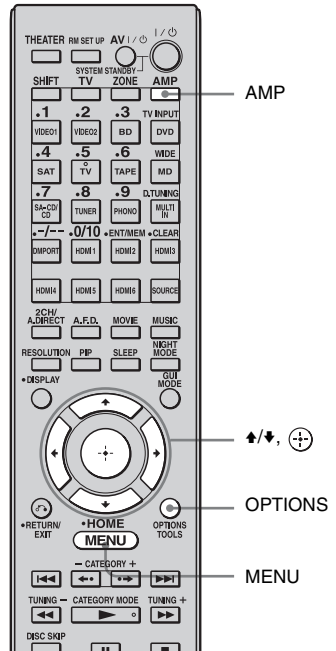

1 Press AMP.

The receiver can be operated using the remote.

2 Press MENU.

The menu is displayed on the TV screen.

3 Press \uparrow/\downarrow repeatedly to select “Music,” then press \oplus .

4 Press **▲/▼** repeatedly to select the component connected to the **DIGITAL MEDIA PORT** adapter you want to play, then press **⊕**.

The contents list appears.

5 Press **▲/▼/◀/▶** and **⊕** to select track from the track list.

In case of iPod

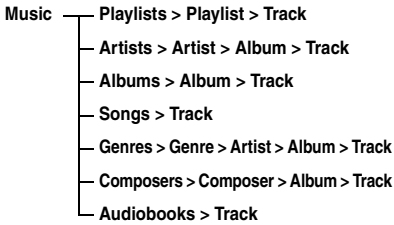

In case of Network Client

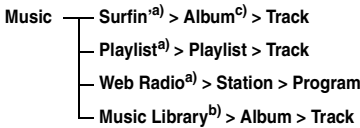

^{a)} Displayed only when M-crew Server is connected.

^{b)} Displayed only when a DLNA server other than M-crew Server is connected.

^{c)} Displayed as “Genre,” “Artist” or “Album,” depending on setting of “List Mode.”

6 Press **MASTER VOL +/-** to adjust the volume.

2 Press **OPTIONS**.

The option menu appears.

3 Press **▲/▼** repeatedly to select the playback mode you want from the following.

■ **Shuffle (TDM-iP1/iP50 only)**

Plays all the tracks in random order.

- Off
Deactivates the shuffle play mode.
- Albums
Plays all the tracks on an album in random order.
- Songs
Plays all the tracks in “Songs” in random order.

■ **Repeat (TDM-iP1/iP50 only)**

Plays one or all the tracks repeatedly.

- Off
Deactivates the repeat play mode.
- One
Plays one track repeatedly.
- All
Plays all the tracks repeatedly.

■ **List Mode (TDM-NC1 only)**

Selects a range of tracks to be played back.

- Genre
Plays back tracks in the selected genre.
- Artist
Plays back tracks of the selected artist.
- Album
Plays back tracks in the selected album.

Selecting the playback mode

1 Play back the track you want to listen to following the steps outlined in “Operating the TDM-iP1/iP50/TDM-NC1 using the GUI menu of the receiver” (page 56).

DIGITAL MEDIA PORT message list

Message appears	Explanation
No Adapter	The adapter is not connected.
No Device	There is no device connected to the adapter.
No Audio	No audio file was found.
Loading	The data is being read.
No Server*	There is no server connected.
No Track*	No track was found.
No Item*	No item was found.
Connecting*	Connecting to the server.
Configuring*	The network is setting up.
Warning*	Check the display of the DIGITAL MEDIA PORT adapter.
Party Mode*	The unit is currently in party mode "Guest."
Searching*	Searching the server.

* TDM-NC1 only.

Changing the operation screen using the DIGITAL MEDIA PORT

You can change the operation screen using the GUI menu. The DMPORT Control mode is supported by the DIGITAL MEDIA PORT adapters like TDM-iP1/iP50, TDM-NC1. This mode is not supported by other adapters.

1 Press \uparrow/\downarrow repeatedly on the "♪ Music" screen to select the DIGITAL MEDIA PORT adapter you want, then press \oplus or \rightarrow .

2 Press OPTIONS.

The option menu appears.

3 Press \uparrow/\downarrow to select "DMPORT Control," then press \oplus .

If "DMPORT Control" is not displayed, see the operating instructions supplied with component for details on operating that component.

4 Press \uparrow/\downarrow repeatedly to select the mode you want, then press \oplus .

You can select the following modes in this menu;

- System GUI
This mode is for the TDM-iP1/iP50 and TDM-NC1. The list of tracks will be displayed on the GUI screen of the receiver. You can select a track you want and play back it on each GUI screen.
- Adapter GUI
This mode is for the TDM-iP1/iP50 and TDM-NC1. The menu of the adapter will be displayed on the TV screen.
- iPod
This mode can be selected only when the TDM-iP1/iP50 is connected.

To operate the TDM-iP1/iP50 or TDM-NC1 using the adapter menu

Make sure that “Adapter GUI” is selected in step 4 in “Changing the operation screen using the DIGITAL MEDIA PORT” (page 58).

For details on operating the adapter using the adapter GUI menu, refer to the operating instructions supplied with the adapter you are using.

To operate the TDM-iP1/iP50 using the iPod menu

Make sure that “iPod” is selected in step 4 in “Changing the operation screen using the DIGITAL MEDIA PORT” (page 58).

For details on operating the iPod, refer to the operating instruction supplied with the iPod.

Tuning

Listening to FM/AM radio

You can listen to FM and AM broadcasts through the built-in tuner. Before operation, make sure you have connected the FM and AM antennas (aerials) to the receiver (page 39).

Tip

The tuning scale for direct tuning is shown below.

- FM band 100 kHz
- AM band 10 kHz

The AM tuning scale can be changed (page 61).

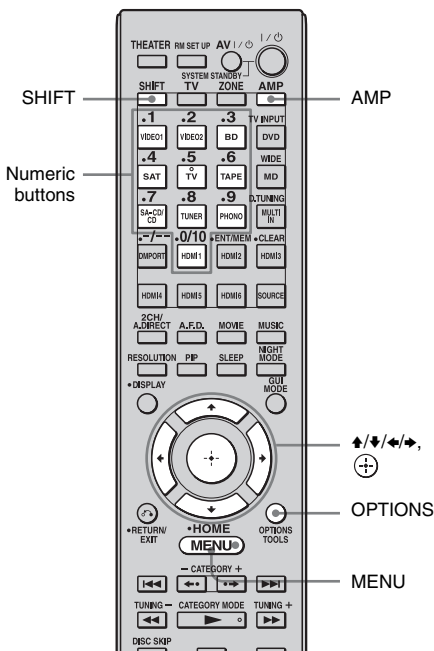

Tuning into a station automatically (Auto Tuning)

- 1 Press AMP.**
The receiver can be operated using the remote.
- 2 Press MENU.**
The menu is displayed on the TV screen.
- 3 Press \uparrow/\downarrow repeatedly to select “FM” or “AM,” then press \oplus or \rightarrow .**
The FM or AM menu list appears on the TV screen.
- 4 Press \uparrow/\downarrow to select “Auto Tuning,” then press \oplus .**
- 5 Press \uparrow/\downarrow .**
Press \uparrow to scan from low to high, press \downarrow to scan from high to low.
The receiver stops scanning whenever a station is received.

In case of poor FM stereo reception

- 1 Tune in the station you want to listen to using Auto Tuning, Direct Tuning (page 61), or select the preset station you want (page 62).**
- 2 Press OPTIONS.**
The option menu appears.
- 3 Press \uparrow/\downarrow to select “FM Mode,” then press \oplus .**
- 4 Press \uparrow/\downarrow to select “MONO,” then press \oplus .**

Tuning into a station directly (Direct Tuning)

Enter the frequency of a station directly by using the numeric buttons.

- 1 Press AMP.**
The receiver can be operated using the remote.
- 2 Press MENU.**
The menu is displayed on the TV screen.
- 3 Press \uparrow/\downarrow repeatedly to select “FM FM” or “AM AM,” then press \oplus or \rightarrow .**
- 4 Press \uparrow/\downarrow to select “Direct Tuning,” then press \oplus .**
- 5 Press SHIFT, then press the numeric buttons to enter the frequency, then press \oplus .**

Example 1: FM 102.50 MHz

Select 1 \rightarrow 0 \rightarrow 2 \rightarrow 5

Example 2: AM 1,350 kHz

Select 1 \rightarrow 3 \rightarrow 5 \rightarrow 0

Tip

If you have tuned in an AM station, adjust the direction of the AM loop antenna (aerial) for optimum reception.

If you cannot tune in a station

“---.--- MHz” appears and then the display returns to the current frequency.

Make sure you have entered the right frequency. If not, repeat step 5. If you still cannot tune in a station, the frequency is not used in your area.

Changing the AM tuning scale

You can change the AM tuning scale to either 9 kHz or 10 kHz on the receiver.

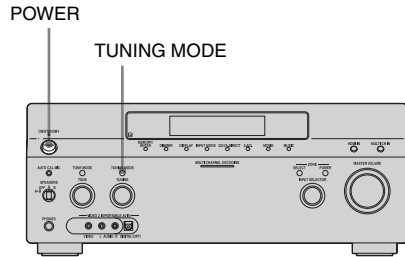

- 1 Press POWER to turn off the receiver.**
- 2 While holding down TUNING MODE, press POWER on the receiver.**
- 3 Change the current AM tuning scale to 9 kHz (or 10 kHz).**
To reset the scale to 10 kHz (or 9 kHz), repeat the procedure above.

Note

All preset stations will be erased when you change the tuning scale.

Presetting FM/AM radio stations

You can preset up to 30 FM and 30 AM stations. Then you can easily tune in the stations you often listen to.

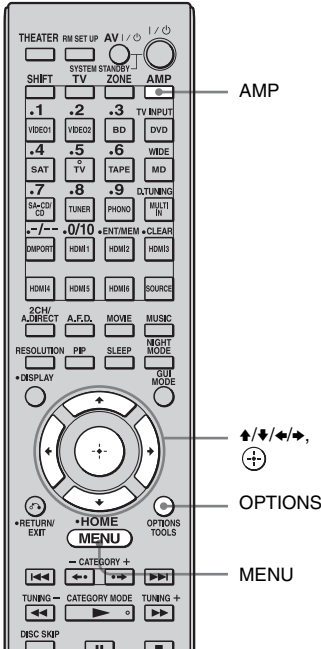

- 1** Tune in the station that you want to preset using Auto Tuning (page 60) or Direct Tuning (page 61).
In case of poor FM stereo reception, switch the FM reception mode (page 60).
- 2** Press **OPTIONS**.
The option menu appears.
- 3** Press **↑/↓** to select “Memory,” then press **⊕**.

- 4** Press **↑/↓** to select a preset number, then press **⊕**.
The station is stored as the selected preset number.

- 5** Repeat steps 1 to 4 to preset another station.

You can store stations as follows:

- AM band: AM1 to AM30
- FM band: FM1 to FM30

Tuning to preset stations

- 1** Press **AMP**.
The receiver can be operated using the remote.
- 2** Press **MENU**.
The menu is displayed on the TV screen.
- 3** Press **↑/↓** repeatedly to select “**FM** FM” or “**AM** AM,” then press **⊕** or **→**.
- 4** Press **↑/↓** to select the preset number station you want.
Preset numbers from 1 to 30 are available.

Naming preset stations (Name Input)

- 1** On “**FM** FM” or “**AM** AM” screen, press **↑/↓** to select the preset number on which you have stored the station and which you want to name.
- 2** Press **OPTIONS**.
The option menu appears.
- 3** Press **↑/↓** repeatedly to select “Name Input,” then press **⊕**.
The soft keyboard appears on the screen.

4 Press **▲/▼/◀/▶** to select a character one by one, then press **⊕**.

5 Press **▲/▼/◀/▶** to select “Finish,” then press **⊕**.
The name you entered is registered.

To cancel naming input

Press **▲/▼/◀/▶** to select “Cancel,” then press **⊕**.

Listening to satellite radio

You can listen to XM Radio and SIRIUS Satellite Radio by connecting a satellite tuner, not supplied, to the receiver.

XM Radio service

About XM Radio

XM is North America’s number one satellite radio company, offering an extraordinary variety of commercial-free music, plus the best in premier sports, news, talk radio, comedy, children’s and entertainment programming, broadcast in superior digital audio quality coast to coast. For more information, or to subscribe, U.S. customers visit xmradio.com or call XM Listener Care at 1-800-XMRADIO (1-800-967-2346); Canadian customers visit xmradio.ca or call XM Listener Care at 1-877-GETXMSR (1-877-438-9677).

XM Ready[®] Legal

XM monthly service subscription sold separately. XM Mini-Tuner and Home Dock required (each sold separately) to receive XM service. It is prohibited to copy, decompile, disassemble, reverse engineer, hack, manipulate or otherwise make available any technology or software incorporated in receivers compatible with the XM satellite Radio System. Installation costs and other fees and taxes, including a one-time activation fee may apply. All fees and programming subject to change. Channels with frequent explicit language are indicated with an XL. Channel blocking is available for XM radio receivers by calling 1-800-XMRADIO (U.S. residents) and 1-877-GETXMSR (Canadian residents). Only available in the 48 contiguous United States and Canada. ©2008 XM Satellite Radio Inc. All rights reserved.

XM Ready® Subscription

Once you have installed the XM Mini-Tuner Home Dock, inserted the XM Mini-Tuner, connected the XM Mini-Tuner Home Dock to your XM Ready® audio system, and installed the antenna, you are ready to subscribe and begin receiving XM programming. There are three places to find your eight character XM Radio ID: On the XM Mini-Tuner, on the XM Mini-Tuner package, and on XM Channel 0. Record the Radio ID below for reference.

Note

The XM Radio ID does not use the letters “I”, “O”, “S” or “F”.

Activate your XM Satellite Radio service in the U.S. online at <http://activate.xmradio.com> or call 1-800-XMRADIO (1-800-967-2346). Activate your XM Satellite Radio service in Canada online at <https://activate.xmradio.ca> or call 1-877-GETXMSR (1-877-438-9677). You will need a major credit card. XM will send a signal from the satellites to activate the full channel lineup. Activation normally takes 10-15 minutes, but during peak busy periods you may need to keep your XM Ready audio system on for up to an hour. When you can access the full lineup on your XM Ready audio system you are done.

SIRIUS Satellite Radio service

SIRIUS Satellite Radio: The Best Radio On Radio

SIRIUS brings all your favorite entertainment including 100% commercial-free music, plus superior sports coverage, uncensored talk and comedy, world-class entertainment, news, weather and more for your car, home or office. Sirius is available in the US for subscribers with addresses in the continental US and is available in Canada for subscribers with a Canadian address. Required subscription plus compatible SiriusConnect Home Tuner with antenna are required and sold separately. SIRIUS

Programming is subject to change. Visit sirius.com or siriuscanada.ca for the most complete and up-to-date channel lineup and product information. “ SIRIUS” and the SIRIUS dog logo and related marks are trademarks of SIRIUS Satellite Radio Inc. All rights reserved.

To Subscribe to SIRIUS Satellite Radio

Purchase and connect a SiriusConnect Home Tuner to your Sirius Ready home audio system.

You are then ready to activate and subscribe to Sirius by either calling 1.888.539.SIRIUS (7474) or log on to sirius.com (US), siriuscanada.ca (Canada). It is that easy.

Connecting a satellite radio tuner

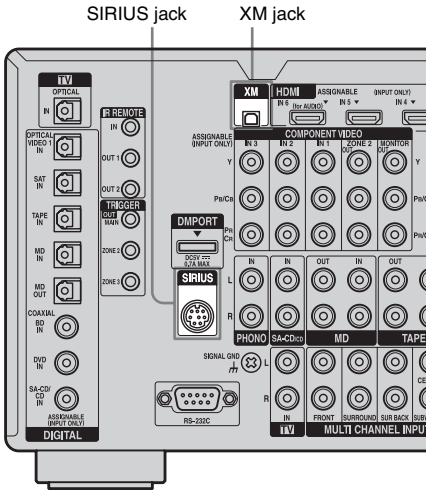

To connect to the XM jack

Before operating the system, connect the XM Mini-Tuner and Home Dock to the XM jack.

Note

To ensure optimal reception of XM's satellite signal, move your antenna to various window locations around your home to see where the best reception will be received. Most XM customers place the antenna in a south-facing window with a clear view to the sky.

To connect to the SIRIUS jack

Connect the SiriusConnect Home tuner. When you use the SiriusConnect Home tuner with this receiver, be sure to connect the AC power adaptor supplied with the tuner to a wall outlet. Keep the SiriusConnect Home tuner, antenna, and AC power adaptor away from the speaker cords and the power cord to avoid picking up noise.

Preparing to listen to a satellite radio

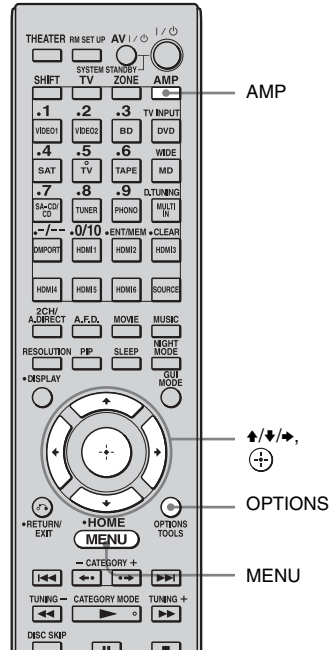

Checking the ID number

- 1 **Press AMP.**
The receiver can be operated using the remote.
- 2 **Press MENU.**
The menu is displayed on the TV screen.
- 3 **Press \uparrow/\downarrow repeatedly to select “XM XM” or “SR SIRIUS,” then press \oplus or \rightarrow .**

- 4** Press **▲/▼** to select “ALL,” then press **⊕** or **▶**.

When the Preset Mode screen is displayed, change the tuning mode to “Category Mode,” then select “ALL.” Press **OPTIONS**, then press **▲/▼** repeatedly to select “Category Mode.”

- 5** Press **▲/▼** to select the channel **0**, then press **⊕**.

- 6** Check the XM Radio ID or Sirius ID on the TV screen and write it in the space provided here.

XM Radio ID: _____

Sirius ID: _____

You can also check the XM Radio ID and Sirius ID using the display on the receiver.

- 6** While checking the quality of the reception, adjust the direction of the antenna to obtain the best reception.

To exit the menu

Press **MENU**.

Checking receiving conditions (Antenna Aiming)

- 1** Press **AMP**.

The receiver can be operated using the remote.

- 2** Press **MENU**.

The menu is displayed on the TV screen.

- 3** Press **▲/▼** repeatedly to select “**XM** XM” or “**SR** SIRIUS,” then press **⊕** or **▶**.

- 4** Press **OPTIONS**.

The option menu appears.

- 5** Press **▲/▼** repeatedly to select “Antenna Aiming,” then press **⊕**.

The Antenna Aiming screen appears.

Selecting a channel of the satellite radio

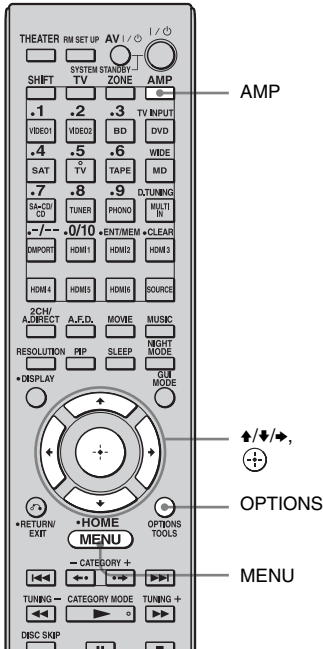

Selecting a channel by category (Category Mode)

You can select a channel from one category or all the categories.

- 1 Press AMP.**
The receiver can be operated using the remote.
- 2 Press MENU.**
The menu is displayed on the TV screen.
- 3 Press \uparrow/\downarrow repeatedly to select “XM XM” or “SR SIRIUS,” then press \oplus or \rightarrow .**
- 4 Press OPTIONS.**
The option menu appears.

- 5 Press \uparrow/\downarrow repeatedly to select the category, then press \oplus .**
 - ALL: You can select a channel from all the categories.
 - (category name): You can select a channel from one category.When the “Preset Mode” screen is displayed, press OPTIONS, then press \uparrow/\downarrow repeatedly to select “Category Mode.”

- 6 Press \uparrow/\downarrow to select the channel, then press \oplus .**

The selected channel is being received. The channel information is displayed on the TV screen.

Note

When you select a channel in the “Category Mode,” the channel you selected may not be the one in the category you want. This is because one channel may belong to more than one category.

Selecting a channel by inputting the channel number directly (Direct Tuning)

- 1 Press AMP.**
The receiver can be operated using the remote.
- 2 Press MENU.**
The menu is displayed on the TV screen.
- 3 Press \uparrow/\downarrow repeatedly to select “XM XM” or “SR SIRIUS,” then press \oplus or \rightarrow .**
- 4 Press OPTIONS.**
The option menu appears.
- 5 Press \uparrow/\downarrow to select “Direct Tuning,” then press \oplus .**
- 6 Press the numeric buttons to enter the channel number.**



7 Press .

The selected channel is tune in.

Presetting satellite radio channels

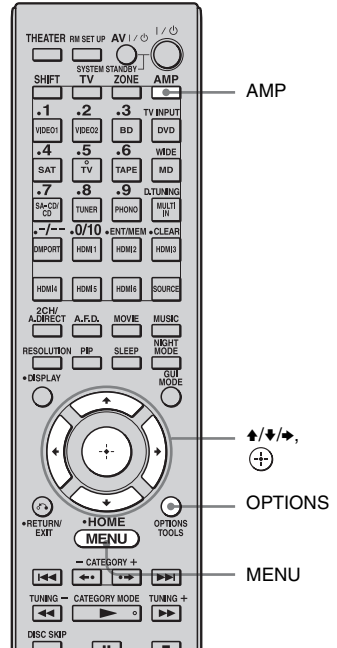
You can select the channels you want directly by presetting them using the preset numbers. You can preset up to 30 XM Radio channels and 30 SIRIUS Satellite Radio channels.



- 1** Select a channel you want to preset using Category Mode (page 67) or Direct Tuning (page 67).
 - 2** Press **OPTIONS**.
The option menu appears.
 - 3** Press  to select “Memory,” then press .
- The preset number selection screen appears.

- Press **▲/▼** repeatedly to select the preset number you want to use as the preset channel, then press **⊕**.

Preset channels from 1 to 30 are available, and a default channel is preset for all the preset channels when you purchase the receiver.

The selected channel is registered as the preset channel you selected in step 1.

- Repeat steps 1 to 4 to preset another channel.

You can store channels from 1 to 30.

Selecting preset channels

- Press **AMP**.

The receiver can be operated using the remote.

- Press **MENU**.

The menu is displayed on the TV screen.

- Press **▲/▼** repeatedly to select “**XM** XM” or “**SR** SIRIUS,” then press **⊕** or **➔**.

- Press **▲/▼** to select the preset number from the preset list, then press **⊕**.

You can select stored preset channels from 1 to 30.

Notes

- The channel information you have preset may be changed if XM Satellite Radio Inc. or SIRIUS Satellite Radio Inc. change their channel programming.
- When the “Category Mode” screen is displayed, press **OPTIONS**, then press **▲/▼** to select “Preset Mode.”

Restricting access to specific channels

(Parental Lock) (SIRIUS only)

You can restrict access to certain channels using your own lock code. The lock code is set to “0000” as the default.

Change the lock code before you use this function for the first time. See “To change the lock code (Lock Code)” (page 70).

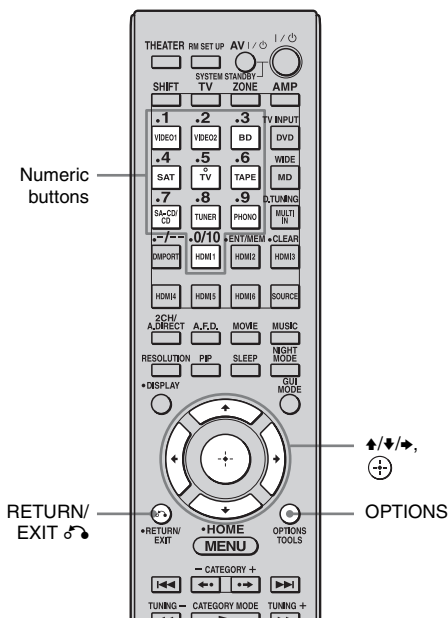

- Select a channel you want to lock using **Category Mode** (page 67) or **Direct Tuning** (page 67).

- Press **OPTIONS**.

The option menu appears.

- Press **▲/▼** to select “**Parental Lock**,” then press **⊕** or **➔**.

4 Press ▲/▼ repeatedly to select “ON,” then press .

“Enter your 4-digit lock code.” appears.

5 Enter your 4-digit lock code using the numeric buttons.

“The channel has been locked.” appears and the Parental Lock is set.

To delete the numbers you have entered, go back to step 2 by pressing RETURN/EXIT , and then repeat the procedure above from step 2.

To change the lock code (Lock Code)

1 Select a channel you want to change the lock code using Category Mode (page 67) or Direct Tuning (page 67).

2 Press OPTIONS.
The option menu appears.

3 Press ▲/▼ to select “Lock Code,” then press .

“Enter your 4-digit lock code.” appears.

4 Enter your 4-digit lock code using the numeric buttons.
“Enter a new lock code.” appears.

5 Enter a new 4-digit lock code using the numeric buttons.
“To confirm, enter your new lock code again.” appears.

6 Reenter the new lock code with the numeric buttons.
“The lock code has been changed.” appears.

To listen to the locked channels



1 Select a locked channel you want to listen to using Category Mode (page 67) or Direct Tuning (page 67).
“The channel is locked. Enter your 4-digit lock code.” appears.

2 Enter your 4-digit lock code using the numeric buttons.
The channel is tuned in.

To cancel the Parental Lock

1 Select a channel you want to unlock using Category Mode (page 67) or Direct Tuning (page 67).

2 Press OPTIONS.
The option menu appears.

3 Press ▲/▼ to select “Parental Lock,” then press  or .

4 Press ▲/▼ repeatedly to select “OFF,” then press .

“Enter your 4-digit lock code.” appears.

5 Enter your 4-digit lock code using the numeric buttons.
“The channel has been unlocked.” appears and the channel is unlocked.

Notes

- When you select a channel using Category Mode, locked channels are skipped.
- When the receiver is reset to the factory settings, the lock code returns to the default (0000), but the Parental Lock settings are not removed.
- You cannot preset locked channels. If you set the Parental Lock for a preset channel, the preset information for that channel returns to the default.
- You cannot set the Parental Lock for channel 0 or channel 184.

Message list

SIRIUS Satellite Radio message list

Message appears	Explanation	Remedies
Antenna Error	The antenna is not connected properly.	Check the connection between the SiriusConnect Home tuner and the antenna.
Acquiring Signal	The receiving condition is not good.	Try moving the antenna to another location. For details about the antenna location, see the instructions supplied with the SiriusConnect Home tuner.
Call 888-539-SIRI	You have not subscribed for the selected channel.	—
Check Sirius Tuner	The SiriusConnect Home tuner is not connected properly.	Check all the connections, and then turn the system on again. Also make sure if the AC adaptor supplied with the SiriusConnect Home tuner is connected to a wall socket.
Invalid Channel	You have entered an invalid channel number.	The channel to be tuned-in is void due to the change by the broadcast service, or the receiving condition is not good.
Locked Channel	The selected channel is locked.	—
Subscription Updated	The subscription information has been updated.	—
Updating Channels ■■% Completed (■■ are for integers)	Channel information is being updated.	—
Firmware Updating	The SiriusConnect Home tuner firmware is being updated.	—
-----	There is no text information in the channel.	This is not an error. The text information may not be displayed depending on the system condition, for example, right after the system has received a channel.

XM Radio message list

Message appears	Explanation	Remedies
Check Antenna	The XM antenna is not connected to the XM Mini-Tuner Dock or the XM antenna cable is damaged.	Check that the XM antenna is securely connected to the XM Mini-Tuner Dock and check the antenna cable for damage. Replace the XM antenna if the cable is damaged.

Message appears	Explanation	Remedies
CH Unauthorized	You selected an XM channel that is blocked or cannot be received with your XM subscription package.	Consult the latest channel guide at www.xmradio.com for the current list of channels. For information on receiving this channel, visit www.xmradio.com or contact XM Satellite Radio at 1-800-967-2346.
No Signal	The XM Mini-Tuner is not receiving the XM satellite signal. Something may be blocking the XM antenna's view of the satellites or the antenna is not properly aimed.	Check for antenna obstructions and reposition the XM antenna to get better signal reception. Use the Antenna Aiming option to optimize the antenna position (page 66). See instructions supplied with the XM Mini-Tuner and Home Dock for antenna installation information.
Loading	The XM Mini-Tuner is acquiring audio or program information from the XM satellite signal. This message can also occur in weak XM signal conditions. Note that the receiver may not respond to some buttons while this message is displayed.	This message should disappear in a few seconds in good signal conditions. If you see this message often, reposition the XM antenna for better signal reception. Use the Antenna Aiming option to optimize the antenna position (page 66).
Off Air	You selected an XM channel is not currently broadcasting.	Check back later; in the mean time, select another channel.
(space)-----	No artist name or song title is available for this selection.	No action required
CH Unavailable	The selected channel is not available. The channel may have been reassigned to a different channel number. This message may occur initially with a new radio or a radio that has not received XM's signal for an extended period.	Consult the latest channel guide at www.xmradio.com for the current list of channels. For cases of a new radio or a radio that has not received XM's signal for an extended period, allow the radio to receive the XM satellite signal for at least 5 minutes and then try to select the channel again.
Check XM Tuner	The XM Mini-Tuner is not installed or not fully seated in the XM Mini-Tuner Dock or the XM Mini-Tuner dock is not connected to the receiver.	Confirm the XM Mini-Tuner is fully seated in the dock and check the XM Mini-Tuner dock cable is connected to the receiver.

Playing back with 2-channel sound

You can switch the output sound to 2-channel sound regardless of the recording formats of the software you are using, the playback component connected, or the sound field settings of the receiver.

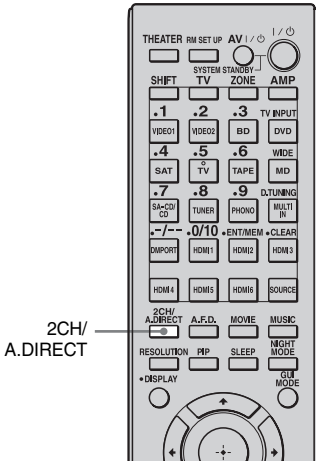

Press 2CH/A.DIRECT repeatedly to select the 2-channel sound mode of the sound output you want.

2CH mode	Effect
2ch Stereo	The receiver outputs the sound from the front left/right speakers only. There is no sound from the subwoofer. Standard 2 channel stereo sources completely bypass the sound field processing and multi-channel surround formats are downmixed to 2 channel.
2ch Analog Direct	You can switch the audio of the selected input to 2 channel analog input. This function enables you to enjoy high quality analog sources. When using this function, only the volume and front speaker balance can be adjusted.

Note

No sound is output from the subwoofer in the 2ch Stereo mode. To listen to 2 channel stereo sources using the front left/right speakers and a subwoofer, select “A.F.D. Auto.”

When you select “A.F.D. Auto,” the receiver will generate a low frequency signal for output to the subwoofer from a 2 channel signal, even if there is no L.F.E. signal.

Playing back with multi-channel surround

The Auto Format Direct (A.F.D.) mode allows you to listen to higher fidelity sound and select the decoding mode for listening to a 2 channel stereo sound as multi-channel sound.

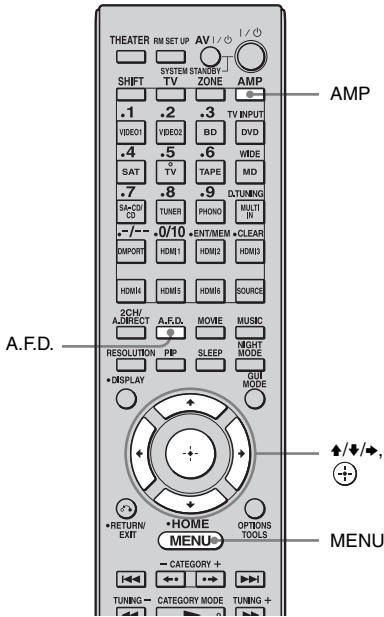

Press A.F.D. repeatedly to select the A.F.D. mode you want.

A.F.D. mode	Multi-channel audio after decoding	Effect
A.F.D. Auto	(Detecting automatically)	Presets the sound as it was recorded/encoded without adding any surround effects.
Multi Stereo	(Multi Stereo)	Outputs 2 channel left/right signals from all speakers.
Enhanced Surround	–	You can select the surround sound effect you want. For details on available surround sound effects and how to set one, see “Setting a multi-channel surround sound effect” (page 75).

Setting a multi-channel surround sound effect

- 1 Start playing a sound source you want to listen to (CD, DVD, etc.).**
- 2 Press AMP.**
The receiver can be operated using the remote.
- 3 Press MENU.**
The menu is displayed on the TV screen.

4 Press \uparrow/\downarrow repeatedly to select “Settings,” then press \oplus or \rightarrow .

The Settings menu list appears on the TV screen.

5 Press \uparrow/\downarrow repeatedly to select “Surround,” then press \oplus or \rightarrow .

6 Press \uparrow/\downarrow repeatedly to select “Enhanced Sur Mode,” then press \oplus .

The menu for surround sound effect appears.

7 Press \uparrow/\downarrow repeatedly to select the A.F.D. mode you want, then press \oplus or \rightarrow .

A.F.D. mode	Multi-channel audio after decoding	Effect
PLII*	5-channel signals	Performs Dolby Pro Logic II mode decoding. This setting is ideal for movies encoded in Dolby Surround. In Addition, this mode can reproduce sound in 5.1 channel system for watching videos of overdubbed or old movies.
PLIIX*	7-channel signals	Performs Dolby Pro Logic IIX mode decoding. This setting is ideal for movies encoded in Dolby Surround. In addition, this mode can reproduce sound in 7.1 channel system for watching videos of overdubbed or old movies.
Neo:6 Cinema	7-channel signals	Performs DTS Neo:6 Cinema mode decoding.
Neo:6 Music	7-channel signals	Performs DTS Neo:6 Music mode decoding. This setting is ideal for normal stereo sources such as CDs.
Neural-THX	7-channel signals	Next generation of Neural-THX [®] Surround. In addition to stereo enhancement processing and pure discrete 5.1 surround sound, now capable of full 360° 7.1 surround sound playback from Neural-THX [®] Surround encoded content.

* You can select “PLII” when there is no surround back speaker on the Speaker Pattern menu, or you can select “PLIIX” when there is a surround back speaker. You cannot select both settings at the same time.

Notes

- This function does not work when the multi-channel input is selected.
- This function does not work when DTS-HD signals with a sampling frequency of higher than 48 kHz are being received.
- This function does not work when Dolby TrueHD signals with a sampling frequency of higher than 96 kHz are being received.
- If you set up the sound field effect while the receiver is receiving signals with a sampling frequency of higher than 48 kHz, the signals will always be played back at either 44.1 kHz or 48 kHz.
- If you set up the sound field during DTS 96/24 signal reception, the signal will be played back only at 48 kHz.
- The beginning of the sound stream may be dropped out when Neural-THX processing is turned on or off.

Tips

- We usually recommend “A.F.D. Auto.”
- You can identify the encoding format of DVD software, etc., by looking at the logo on the package.
- Dolby Pro Logic IIx decoding is effective, when 2 channel or 5.1 channel signals are input.
- Neural-THX is effective when 2 channel or 5.1 channel signals are input.

Enjoying a surround effect for music

You can take advantage of surround sound simply by selecting one of the receiver's pre-programmed sound fields. They bring the exciting and powerful sound of concert halls into your home.

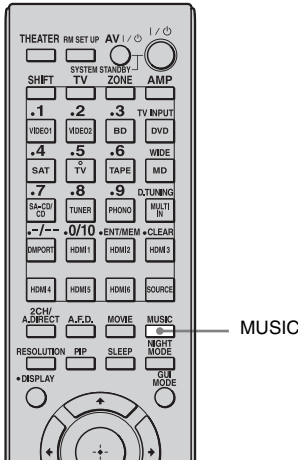

Press MUSIC repeatedly to select the surround effect you want for music.

Sound field	Effect
D.Concert Hall A	Uses 3D sound imaging to reproduce the sound characteristics of a concert hall, which simulates a large sound stage produced by reflectivity.
D.Concert Hall B	Uses 3D sound imaging to reproduce the sound characteristics of a concert hall, which simulates resonant and unique reverberative sound.
Jazz Club	Reproduces the acoustics of a jazz club.
Live Concert	Reproduces the acoustics of a 300-seat live house.
Stadium	Reproduces the feeling of a large open-air stadium.
Sports	Reproduces the feeling of sports broadcasting.
Portable Audio	Reproduces a clear enhanced sound image from your portable audio device. This mode is ideal for MP3 and other compressed music.

To listen to music through headphones connected to the receiver

Sound field	Effect
Headphone (2ch)	This mode is selected automatically if you use headphones when “2ch Stereo” mode or A.F.D. mode is selected. Standard 2 channel stereo sources completely bypass the sound field processing and multi-channel surround formats are downmixed to 2 channels.
Headphone Theater D C S	This mode is selected automatically when you use headphones when sound field is selected for movie/music. It allows you to experience a theater-like environment while listening through a pair of headphones.
Headphone (Direct)	Outputs the analog signals without processing by the tone, sound field, etc.
Headphone (Multi)	This mode is selected automatically if you use headphones when the multi-channel input is selected. Outputs the front analog signals from the MULTI CHANNEL INPUT jacks.

To turn off the surround effect for MUSIC

Press 2CH/A.DIRECT or A.F.D.

Notes

- The sound fields for music do not work when the multi-channel input is selected.
- The sound fields for music do not work when DTS-HD signals with a sampling frequency of higher than 48 kHz are being received.
- The sound fields for music do not work when Dolby TrueHD signals with a sampling frequency of higher than 96 kHz are being received.
- If you set up the sound field during DTS 96/24 signal reception, the signal will be played back only at 48 kHz.
- If you set up the sound field effect while the receiver is receiving signals with a sampling frequency of higher than 48 kHz, the signals will always be played back at either 44.1 kHz or 48 kHz.
- When one of the sound fields for music is selected, no sound is output from the subwoofer if all the speakers are set to “LARGE” in the Speaker settings menu. However, the sound will be output from the subwoofer if the digital input signal contains L.F.E. signals, or if the front or surround speakers are set to “SMALL;” the sound field for movie is selected, or “Portable Audio” is selected.

Enjoying a surround effect for movies

You can take advantage of surround sound simply by selecting one of the receiver's pre-programmed sound fields. They bring the exciting and powerful sound of movie theaters into your home.

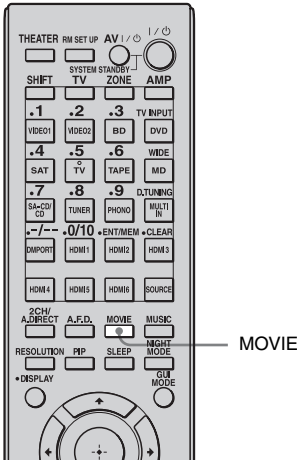

Press MOVIE repeatedly to select the surround effect you want for movies.

Sound field	Effect
Cinema Studio EX A DCS	Reproduces the sound characteristics of the Sony Pictures Entertainment “Cary Grant Theater” cinema production studio. This is a standard mode, great for watching almost any type of movie.
Cinema Studio EX B DCS	Reproduces the sound characteristics of the Sony Pictures Entertainment “Kim Novak Theater” cinema production studio. This mode is ideal for watching science-fiction or action movies with lots of sound effects.
Cinema Studio EX C DCS	Reproduces the sound characteristics of the Sony Pictures Entertainment scoring stage. This mode is ideal for watching musicals or films where orchestra music is featured in the soundtrack.
V.Multi Dimension DCS	Creates many virtual speakers from a single pair of actual surround speakers.

To turn off the surround effect for MOVIE

Press 2CH/A.DIRECT or A.F.D.

Notes

- The sound fields for movies do not work when the multi-channel input is selected.
- The sound fields for movies do not work when DTS-HD signals with a sampling frequency of higher than 48 kHz are being received.
- The sound fields for movies do not work when Dolby TrueHD signals with a sampling frequency of higher than 96 kHz are being received.
- If you set up the sound field during DTS 96/24 signal reception, the signal will be played back only at 48 kHz.
- If you set up the sound field effect while the receiver is receiving signals with a sampling frequency of higher than 48 kHz, the signals will always be played back at either 44.1 kHz or 48 kHz.
- The effects provided by the virtual speakers may cause increased noise in the playback signal.
- When listening with sound fields that employ the virtual speakers, you will not be able to hear any sound coming directly from the surround speakers.









Tips

- Sound fields with **DCS** marks use DCS technology. See “Glossary” (page 132).
- When the sound field’s **DCS** mark is selected, the Digital Cinema Sound lamp lights up on the display.

Digital audio formats supported by the receiver

Digital audio formats that this receiver can decode depend on digital audio input jacks for the components connected.

This receiver supports the following audio formats.

Audio format	Maximum number of channels	Connection of the playback component and the receiver	
		COAXIAL/OPTICAL	HDMI
Dolby Digital 	5.1ch	○	○
Dolby Digital EX 	6.1ch	○	○
Dolby Digital Plus ^{a)} 	7.1ch	×	○
Dolby TrueHD ^{a)} 	7.1ch	×	○
DTS 	5.1ch	○	○
DTS-ES 	6.1ch	○	○
DTS 96/24 	5.1ch	○	○
DTS-HD High Resolution Audio ^{a)} 	7.1ch	×	○
DTS-HD Master Audio ^{a) b)} 	7.1ch	×	○

Audio format	Maximum number of channels	Connection of the playback component and the receiver	
		COAXIAL/OPTICAL	HDMI
DSD ^{a)} DSD Direct Stream Digital	5.1ch	×	○
Multi channel Linear PCM ^{a)}	7.1ch	×	○

a) Audio signals are output in another format if the playback component does not correspond to the format. For details, refer to the operating instructions of the playback component.

b) Signals with a sampling frequency of higher than 96 kHz are played back at 96 kHz or 88.2 kHz.

What you can do with the Multi-zone function

You can enjoy images and sounds from a component connected to the receiver in a zone (zone 2 or zone 3) other than the main zone.

For example, you can watch the DVD in the main zone and listen to the CD in zone 2 or zone 3.

When using an IR repeater (not supplied), you can operate both a component in the main zone and Sony receiver in zone 2 or zone 3 from zone 2 or zone 3.

To operate the receiver from zone 2 or zone 3

You can operate the receiver without pointing the remote toward the IR repeater of the receiver if you connect an IR repeater (not supplied) to the IR REMOTE jack.

Use an IR repeater when you install the receiver in a place where signals from the remote cannot reach.

Making a multi-zone connection

1:Zone 2 connections

- ① Outputs sound from speakers in zone 2 using the SURROUND BACK SPEAKERS terminals of the receiver.

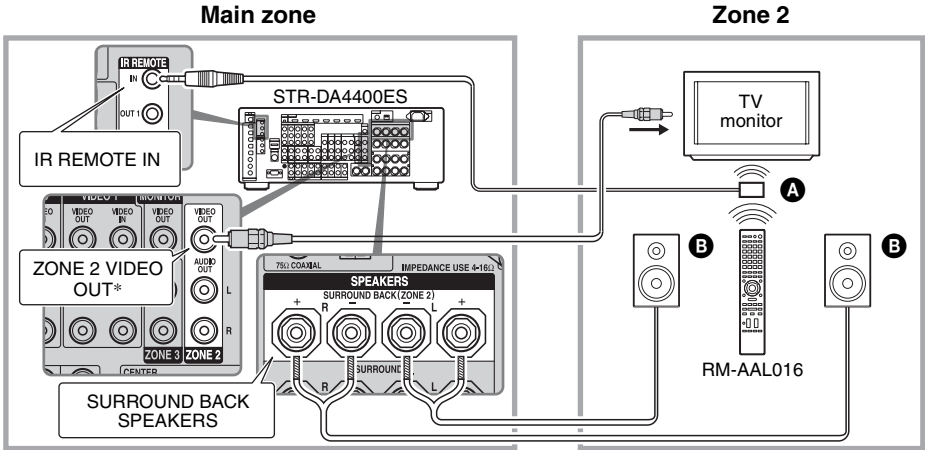

- ② Outputs sound from speakers in zone 2 using the receiver and another amplifier.

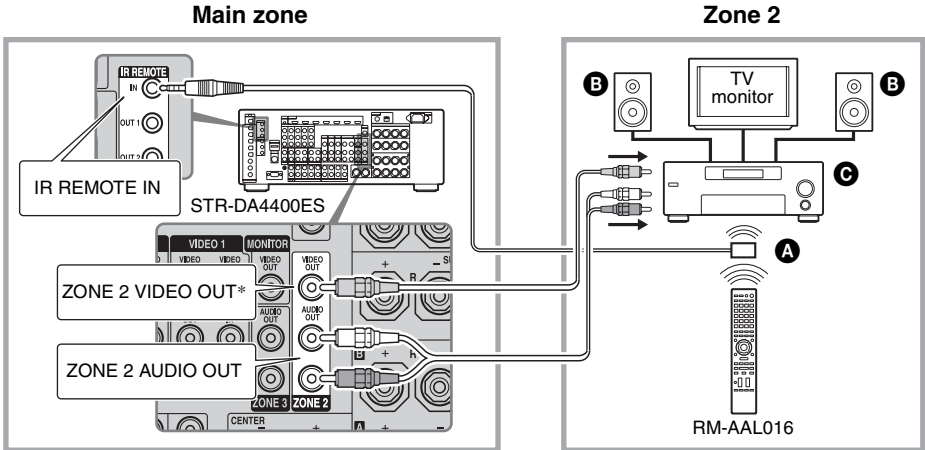

- A** IR repeater (not supplied)
- B** Speakers
- C** Sony Amplifier/Receiver

* You can also connect to the COMPONENT VIDEO ZONE 2 OUT jack.

2:Zone 3 connections

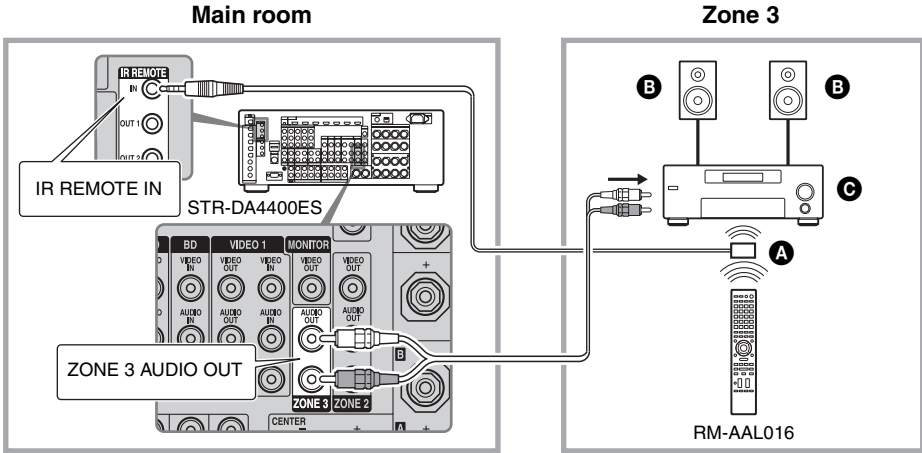

- A** IR repeater (not supplied)
- B** Speakers
- C** Sony Amplifier/Receiver

Setting the speakers in zone 2

When the speakers in zone 2 are connected to the SURROUND BACK SPEAKERS terminals of the receiver (page 84), make the setting so that the sound selected in zone 2 is output from the speakers connected to the SURROUND BACK SPEAKERS terminals.

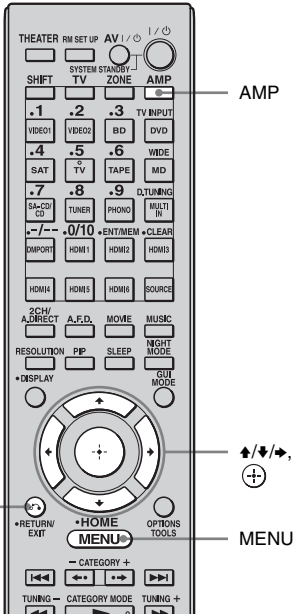

- 5 Press **↑/↓** to select “Speaker Pattern,” to select the pattern that has no surround back speakers.
- 6 Press **RETURN/EXIT** .
- 7 Press **↑/↓** repeatedly to select “Sur Back Assign,” then press **⊕**.
- 8 Press **↑/↓** to select “ZONE2,” then press **⊕**.

To exit the menu
Press **MENU**.

- 1 Press **AMP**.
The receiver can be operated using the remote.
- 2 Press **MENU**.
The menu is displayed on the TV screen.
- 3 Press **↑/↓** repeatedly to select “Settings,” then press **⊕** or **→**.
- 4 Press **↑/↓** repeatedly to select “Speaker,” then press **⊕** or **→**.

Switching the zone setting of the remote

The remote commanders are initially set to be used in zone 2. If you want to use them in zone 3, switch the zone setting of the remote.

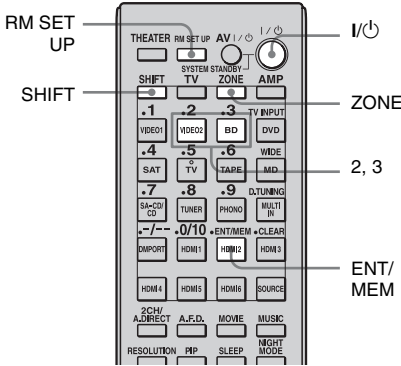

1 Press I/O while pressing RM SET UP.

The AMP and ZONE buttons flash.

2 Press ZONE.

The AMP button goes off, the ZONE button keeps flashing and the SHIFT button lights up.

3 Press the numeric button 2 for the zone 2, or 3 for the zone 3 while the ZONE button is flashing.

The ZONE button lights up.

4 Press ENT/MEM.

The ZONE button flashes twice and the remote switches to zone 2 or zone 3 mode.

Operating the receiver from another zone (ZONE 2/ZONE 3 operations)

The following operations are described for connecting an IR repeater and operating the receiver in zone 2 or zone 3. When an IR repeater is not connected, use this receiver in the main zone.

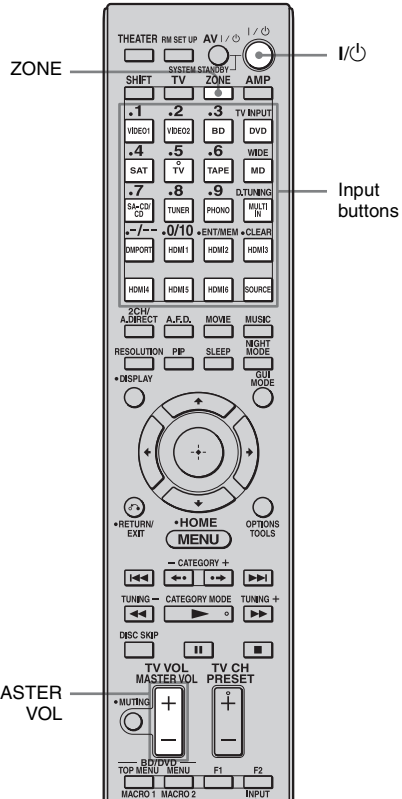

1 Turn on the main receiver (this receiver).

2 Turn on the amplifier in zone 2 or zone 3.

3 Press ZONE.

The remote switches to zone 2 or zone 3. Change the zone setting of the remote to zone 3 in advance (page 87).

4 Press I/⏻.

The zone function is activated.

5 Press one of the input buttons on the remote to select the source signals you want to output.

For zone 2, analog video and audio signals are output. For the zone 3, only analog audio signals are output. When you select SOURCE, the signals of the current input of the main zone are output.

6 Adjust to a suitable volume.

- In the case of illustration 1-① (page 84), adjust the volume using MASTER VOL +/- on the remote.
- In the case of illustration 1-② (page 84) or 2 (page 85), adjust the volume using the receiver of zone 2 or zone 3.

To finish the zone 2/zone 3 operation

Press I/⏻ after pressing ZONE.

Tips

- Even when this receiver is standby mode (press I/⏻ on the remote to turned off this receiver), the receiver in zone 2 or zone 3 remains turned on. To turn off all receivers, press I/⏻ and AV I/⏻ on the main remote at the same time (SYSTEM STANDBY).
- Only signals from components connected to the analog input jacks are output through the ZONE 2 or ZONE 3 jacks. No signals are output from components connected to only the digital input jacks.
- When SOURCE is selected, the signals input to the MULTI CHANNEL INPUT jacks are not output from the ZONE 2 OUT or ZONE 3 OUT jacks even when the multi-channel input is selected. The analog audio signals of the current function are output.

Using Other Features

Using “BRAVIA” Sync features

What is “BRAVIA” Sync?

“BRAVIA” Sync is compatible with a Sony TV, Blu-ray Disc/DVD player, AV amplifier, etc., that is equipped with the Control for HDMI function.

By connecting Sony components that are compatible with the “BRAVIA” Sync with a HDMI cable (not supplied), operation is simplified as below:

- **One-Touch Play:** When you play back a component such as a DVD/Blu-ray Disc Player, the receiver and the TV are turned on automatically and switch to the appropriate HDMI input.
- **System Audio Control:** While watching TV, you can select to output the sound from the TV speaker or the speakers connected to the receiver.
- **System Power Off:** When you turn off the TV, the receiver and connected components are also turned off simultaneously.

Control for HDMI is a mutual control function standard used by HDMI CEC (Consumer Electronics Control) for HDMI (High-Definition Multimedia Interface).

The Control for HDMI function does not work in the following cases:

- When you connect the receiver to a component which is not correspond with Sony’s Control for HDMI function.
- When you connect the receiver and components using other than HDMI connection.

We recommend that you connect the receiver to products featuring “BRAVIA” Sync.

Note

Depending on the connected component, the Control for HDMI function may not work. See the operating instructions of the component.

Preparing for the “BRAVIA” Sync

To use the “BRAVIA” Sync, turn the Control for HDMI function on for both the receiver and the connected component. The receiver is compatible with the “Control for HDMI-Easy Setting” function.

When your TV is compatible with the “Control for HDMI-Easy Setting” function

When you connect a Sony TV with the “Control for HDMI-Easy Setting” function, the Control for HDMI function of the receiver can be turned on simultaneously by turning the Control for HDMI function of the TV on.

- 1** Make sure that the receiver, TV, and playback components are connected using an HDMI cable (not supplied). (The respective components must be compatible with the Control for HDMI function.)
- 2** Turn on the receiver, TV and playback components.
- 3** Turn the Control for HDMI function of the TV on.
The Control for HDMI function of the receiver and all the connected components are simultaneously turned on. During setup, “SCANNING” appears in the display window of the receiver, and once setting is completed, “COMPLETE” will appear. Wait until the setup is complete.

For details on setup of the TV, refer to the operating instructions of your TV.

Notes

- When you pull out the HDMI cable or change the connection, perform the steps given in “When your TV is compatible with the “Control for HDMI-Easy Setting” function” (page 89) or “When your TV is not compatible with the “Control for HDMI-Easy Setting” function.”
- When you assign the component video input to the HDMI input using the Input Assign function, you cannot set “Control for HDMI” to “ON.”
- While “Control for HDMI-Easy Setting” is being set, you cannot use functions such as One-Touch Play or System Audio Control.
- When you set up the receiver using the “Control for HDMI-Easy Setting” from a TV, turn on the TV, the receiver and the playback components beforehand.
- When you set up the receiver using the “Control for HDMI-Easy Setting” from a TV, before you make the “Control for HDMI-Easy Setting” function effective, make the Control for HDMI function of the components that are not compatible with the “Control for HDMI-Easy Setting” function effective.

When your TV is not compatible with the “Control for HDMI-Easy Setting” function

Turn the Control for HDMI function of the receiver and the connected component on individually.

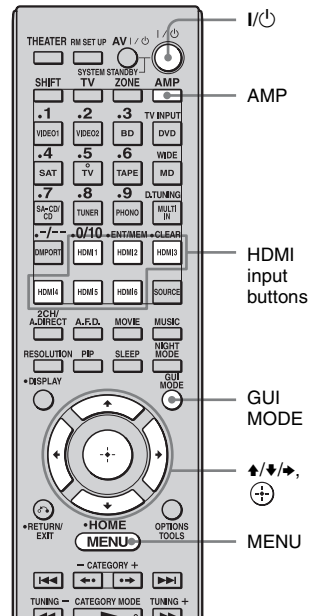

- 1 Perform the steps given in “When your TV is compatible with the “Control for HDMI-Easy Setting” function” (page 89).
- 2 Press AMP.
The receiver can be operated using the remote.
- 3 Press MENU.
The menu is displayed on the TV screen.
- 4 Press \uparrow/\downarrow repeatedly to select “Settings,” then press \odot or \rightarrow .
- 5 Press \uparrow/\downarrow repeatedly to select “HDMI,” then press \odot or \rightarrow .
- 6 Press \uparrow/\downarrow repeatedly to select “Control for HDMI,” then press \odot or \rightarrow .

- 7 Press $\blacktriangle/\blacktriangledown$ repeatedly to select “ON,” then press \oplus .
The Control for HDMI function of the receiver is activated.
- 8 Press GUI MODE to exit the GUI menu. If the GUI menu is displayed, the Control for HDMI function of the playback components will not work properly.
- 9 Press one of the HDMI input buttons to display the image of the playback components for which you want to set the Control for HDMI function.
- 10 Turn the Control for HDMI function of the connected component on.
For details on setting the connected component, refer to its operating instructions.
- 11 Repeat steps 9 and 10 to set the Control for HDMI function and to display the image of all the playback components you want to use.

Playing back components with one-touch operation (One-Touch Play)

By a simple operation (one-touch), components connected to the receiver with HDMI connections start automatically. You can enjoy the sound/image using connected components.

Play back a connected component.

The receiver and TV are turned on simultaneously, and sound and image are output from the receiver and TV.

Note

Depending on the TV, the start of the content may not be output.

Enjoying the TV sound from the speakers connected to the receiver (System Audio Control)

You can enjoy the TV sound from the speakers connected to the receiver by a simple operation.

Depending on the TV settings, while you are watching the TV, the receiver turns on and switches to the “TV” function automatically.

TV sound is output from the speakers connected to the receiver, and the volume of the TV is minimized simultaneously.

You can use the System Audio Control function as follows.

- The sound of the TV is output from the speakers connected to the receiver when you turn the receiver on while the sound is being output from the TV speaker.
- You can adjust the receiver’s volume when you adjust the TV volume.

You can also operate this function using the TV menu. For details, see the operating instructions of the TV.

Notes

- When “Control for HDMI” is set to “ON,” the “Audio Out” settings in the HDMI settings menu will set automatically depending on the System Audio Control settings.
- When you connect a TV that does not have System Audio Control function, the System Audio Control function does not work.
- If the TV is turned on before turning on the receiver, the TV sound will not be output for a moment.

Turning off the receiver with the TV (System Power Off)

When you turn the TV off by using the power button on the TV’s remote, the receiver and the connected components turn off automatically.

You can also use the receiver’s remote to turn off the TV.

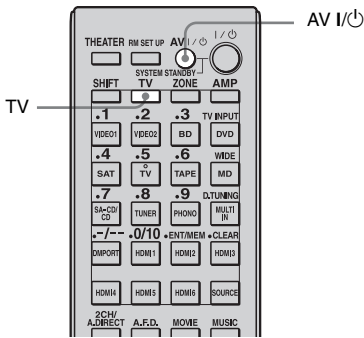

Switching between digital and analog audio

When you connect components to both digital and analog audio input jacks on the receiver, you can fix the audio input mode to either of them, or switch from one to the other, depending on the type of material you intend to watch.

Press TV, then press AV I/O.

The TV, receiver and connected components are turned off.

Notes

- Set the TV power supply interlock function to on before using the System Power Off function. For details, see the operating instructions of the TV.
- Depending on the status, the connected components may not be turned off. For details, see the operating instructions of the connected components.



1 Press the input button.

You can also use INPUT SELECTOR on the receiver.

2 Press AMP.

3 Press INPUT MODE repeatedly to select the audio input mode.

The selected audio input mode appears on the TV screen.

- Auto
Gives priority to digital audio signals when there are both digital and analog connections.
If there are no digital audio signals, analog audio signals are selected.
- Analog
Specifies the analog audio signals input to the AUDIO IN (L/R) jacks.

Notes

- Some audio input modes may not be set up depending on the input.
- When either HDMI input, satellite tuner or DIGITAL MEDIA PORT adapter is selected, “-----” appears on the display, and you cannot select other modes. Select an input mode other than the HDMI input, satellite tuner and DIGITAL MEDIA PORT adapter then set the audio input mode.
- When “2ch Analog Direct” is being used, or the multi-channel input is selected, audio input is set to “Analog.” You cannot select other modes.

Enjoying the sound/ images from other inputs (Input Assign)

You can reassign video and/or audio signals to another input.

Example) Connect the OPTICAL OUT jack of the DVD player to the OPTICAL VIDEO 1 IN jack of this receiver when you want to input the only digital optical audio signals from the DVD player.

Connect the component video jack of the DVD player to the COMPONENT VIDEO IN 1/ COMPONENT VIDEO IN 2, or COMPONENT VIDEO IN 3 jack of this receiver when you want to input the video signals from the DVD player. Assign video and/or audio signals to the DVD input jack using “Input Assign” in the Input menu.

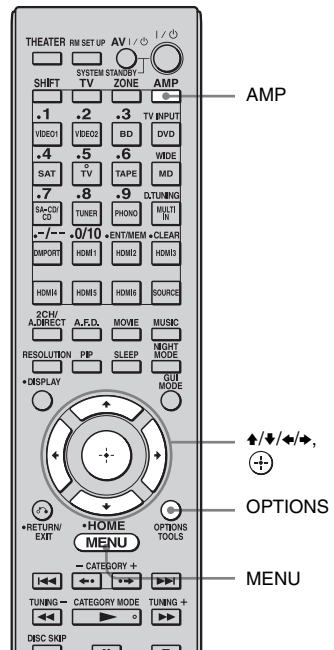

1 Press AMP.

The receiver can be operated using the remote.

2 Press MENU.

The menu is displayed on the TV screen.

3 Press \uparrow/\downarrow repeatedly to select “Input,” then press \oplus or \rightarrow .

4 Press \uparrow/\downarrow to select the input name you want to assign.

5 Press OPTIONS.

The option menu appears.

6 Press \uparrow/\downarrow to select “Input Assign,” then press \oplus .

7 Press $\uparrow/\downarrow/\leftarrow/\rightarrow$ to select the audio and/or video signals you want to assign to the input selected in step 4, then press \oplus .

Input name	VIDEO1	VIDEO2	BD	DVD	SAT	TAPE	MD	SA-CD/ CD	MULTI IN	HDMI1	HDMI2	HDMI3	HDMI4	HDMI5	HDMI6	
Assignable video input jacks	Video1 Composite	○ ^{a)}	-	-	-	-	-	-	-	-	-	-	-	-	-	
	Video2 Composite	-	○ ^{a)}	-	-	-	-	-	-	-	-	-	-	-	-	
	BD Composite	-	-	○	-	-	-	-	-	-	-	-	-	-	-	
	DVD Composite	-	-	-	○	-	-	-	-	-	-	-	-	-	-	
	SAT Composite	-	-	-	-	○	-	-	-	-	-	-	-	-	-	
	Component1	○	○	○ ^{a)}	○	○	○	○	○	○	○ ^{b)}	○ ^{b)}	○ ^{b)}	○ ^{b)}	○ ^{b)}	○ ^{b)}
	Component2	○	○	○	○ ^{a)}	○	○	○	○	○	○ ^{b)}	○ ^{b)}	○ ^{b)}	○ ^{b)}	○ ^{b)}	○ ^{b)}
	Component3	○	○	○	○	○ ^{a)}	○	○	○	○	○ ^{b)}	○ ^{b)}	○ ^{b)}	○ ^{b)}	○ ^{b)}	○ ^{b)}
	HDMI1	○	○	○	○	○	○	○	○	○	○ ^{a)}	-	-	-	-	-
	HDMI2	○	○	○	○	○	○	○	○	○	-	○ ^{a)}	-	-	-	-
	HDMI3	○	○	○	○	○	○	○	○	○	-	-	○ ^{a)}	-	-	-
	HDMI4	○	○	○	○	○	○	○	○	○	-	-	-	○ ^{a)}	-	-
	HDMI5	○	○	○	○	○	○	○	○	○	-	-	-	-	○ ^{a)}	-
HDMI6	○	○	○	○	○	○	○	○	○	-	-	-	-	-	○ ^{a)}	
Assignable audio input jacks	Video1 OPT	○ ^{a)}	-	○	○	-	-	○	-	-	-	-	-	-	-	
	Video2 OPT	-	○ ^{a)}	○	○	-	-	-	○	-	-	-	-	-	-	
	SAT OPT	-	-	○	○	○ ^{a)}	-	-	○	-	-	-	-	-	-	
	Tape OPT	-	-	○	○	-	○ ^{a)}	-	○	-	-	-	-	-	-	
	MD OPT	-	-	○	○	-	-	○ ^{a)}	○	-	-	-	-	-	-	
	BD COAX	○	○	○ ^{a)}	-	○	○	○	-	-	-	-	-	-	-	
	DVD COAX	○	○	-	○ ^{a)}	○	○	○	-	-	-	-	-	-	-	
SA-CD/CD COAX	○	○	-	-	○	○	○	○ ^{a)}	-	-	-	-	-	-		

^{a)}Initial setting

^{b)}When you assign a component video input to the HDMI input via the Input Assign menu, component video signals are not converted to HDMI video signals and are not output from the HDMI OUT jack. Component video signals are output from the COMPONENT VIDEO MONITOR OUT jack. In this case, the resolution of the GUI output is set to “480p” for both component video input and HDMI video input.

Notes

- You cannot assign optical signals from an input source to the optical input jacks on the receiver, and you cannot assign coaxial signals from the input source to the coaxial input jacks on the receiver.
- When you assign the digital audio input, the INPUT MODE setting may change automatically.
- You cannot reassign more than one HDMI input to the same input.

- You cannot reassign more than one digital audio input to the same input.
- You cannot reassign more than one component video input to the same input.
- When you assign a component video input to the HDMI input, set “Control for HDMI” to “OFF.”

Using the sleep timer

You can set the receiver to turn off automatically at a specified time.

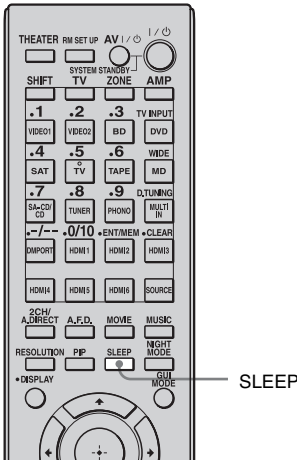

Press SLEEP repeatedly.

Each time you press SLEEP, the display changes cyclically as follows:

→ 0:30:00 → 1:00:00 → 1:30:00 → 2:00:00 → OFF

When sleep timer is being used, “SLEEP” lights up in the display window of the receiver.

Tip

To check the remaining time before the receiver turns off, press SLEEP. The remaining time appears on the display. If you press SLEEP again, the sleep timer will be changed.

Enjoying the surround effect at low volume levels

This function allows you to retain a theater like environment at low volume levels. This function can be used with other sound fields. When watching a movie late at night, you will be able to hear the dialog clearly even at a low volume level.

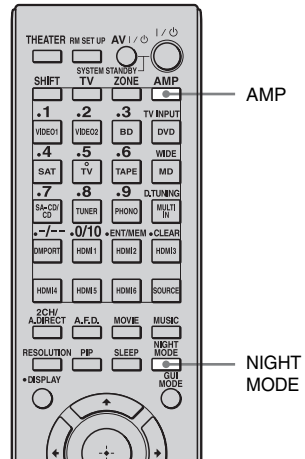

1 Press AMP.

The receiver can be operated using the remote.

2 Press NIGHT MODE.

The NIGHT MODE function is activated. The NIGHT MODE is set to on and off as you press NIGHT MODE.

Notes

- This function does not work when the multi-channel input is selected.
- This function does not work when Dolby TrueHD signals with a sampling frequency of higher than 96 kHz are being received.

- If the NIGHT MODE function is turned on while the receiver is receiving signals with a sampling frequency of higher than 96 kHz, the signals will always be played back at either 44.1 kHz or 48 kHz.

Tip

While this function is on, the Bass, Treble, and Effect Levels increase, and “D. Range Comp” is automatically set to “MAX.”

Recording using the receiver

You can record from a video/audio component using the receiver. Refer to the operating instructions supplied with your recording component.

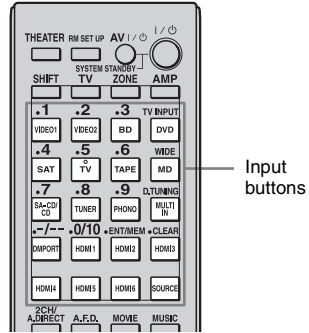

Recording onto a MiniDisc or audio tape

You can record onto a MiniDisc or audio tape using the receiver. See the operating instructions supplied with your MD deck or tape deck.

1 Press the input button of the playback component.

2 Prepare the playback component for playing.

For example, insert a CD into the CD player.

3 Prepare the recording component.

Insert a blank MD or tape into the recording deck and adjust the recording level.

4 Start recording on the recording deck, then start playback on the playback component.

- Only digital input signals are output from the digital output jack (for recording).
- HDMI sound cannot be recorded.

Notes

- Sound adjustments do not affect the signal output from the MD OUT jacks.
- The audio input signals from the MULTI CHANNEL INPUT jacks are not output.

To record digital sound

Connect a component for playback to the digital audio input (OPTICAL IN) jack, and connect the recording component to the OPTICAL MD OUT jack.

Recording onto recording media

1 Press the input button of the playback component.

2 Prepare the component for playing.

For example, insert the video tape you want to copy into the VCR.

3 Prepare the recording component.

Insert a blank video tape, etc., into the recording component (VIDEO 1) for recording.

4 Start recording on the recording component, then start playback on the playback component.

Notes

- Some sources contain copy guards to prevent recording. In this case, you may not be able to record from the sources.
- The audio input signals from the MULTI CHANNEL INPUT jacks are not output.
- Only analog input signals are output from the analog output jack (for recording).

Switching the command mode of the receiver and the remote

You can switch the command mode (COMMAND MODE AV 1 or COMMAND MODE AV 2) of the receiver and the remote. Switch the command mode from the initial setting to the appropriate setting, if other Sony component is operated accidentally by the same remote, when you are operating the receiver using the remote supplied with the receiver.

The command modes of both the receiver and the remote are those of the initial setting (COMMAND MODE AV 2).

The receiver and the remote, on the contrary, should use the same command mode. If the command modes of the receiver and the remote are different, you cannot use the remote to operate the receiver.

Switching the command mode of the receiver

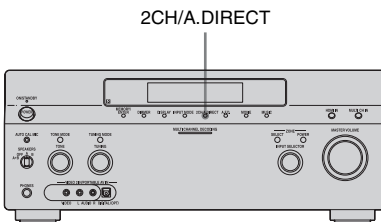

Turn on the receiver while pressing 2CH/A.DIRECT.

When the command mode is set to “AV2,” “COMMAND MODE [AV2]” appears on the display.

When the command mode is set to “AV1,” “COMMAND MODE [AV1]” appears on the display.

Switching the command mode of the main remote commander

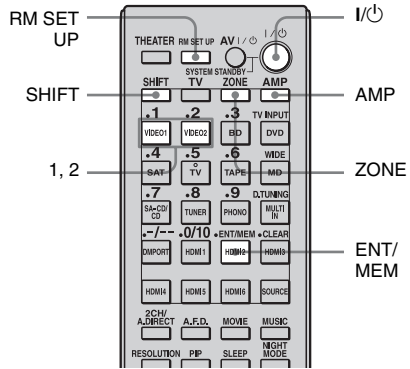

1 Press I/Power while pressing RM SET UP.

The AMP and ZONE buttons flash.

2 Press AMP.

The ZONE button goes off, the AMP button keeps flashing and the SHIFT button lights up.

3 Press the numeric button 1 or 2 while the AMP button is flashing.

When you press 1, the command mode is set to AV SYSTEM 1. When you press 2, the command mode is set to AV SYSTEM 2.

The AMP button lights up.

4 Press ENT/MEM.

The AMP button flashes twice, then the command mode setting process is completed.

Switching the command mode of the sub remote commander

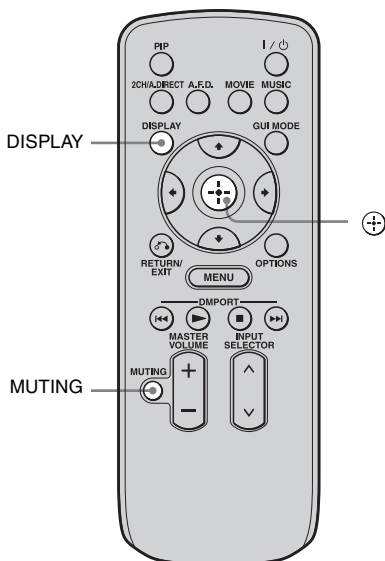

Press **MUTING** and  at the same time while pressing **DISPLAY**.

Using a bi-amplifier connection

If you are not using surround back speakers, you can use the **SURROUND BACK SPEAKERS** terminals for the front speakers for use with a bi-amplifier connection.

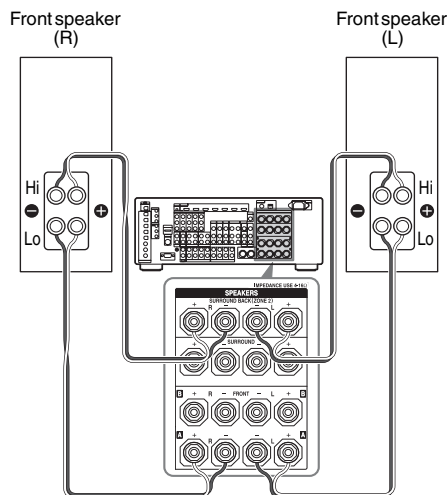

To connect speakers



Connect the jacks on the Lo (or Hi) side of the front speakers to the **FRONT SPEAKERS A** terminals, and connect the jacks on the Hi (or Lo) side of the front speakers to the **SURROUND BACK SPEAKERS** terminals. Make sure that metal fittings of Hi/Lo attached to the speakers have been removed from the speakers. Not doing so may cause a malfunction of the receiver.

To set up speakers

- 1** Press **AMP**.
The receiver can be operated using the remote.
- 2** Press **MENU**.
The menu is displayed on the TV screen.

- 3 Press \uparrow/\downarrow to select “ Settings,” then press \oplus or \rightarrow .
- 4 Press \uparrow/\downarrow to select “Speaker,” then press \oplus or \rightarrow .
- 5 Press \uparrow/\downarrow to select “Speaker Pattern,” then press \oplus .
- 6 Press \uparrow/\downarrow to select the appropriate speaker pattern so that there are no surround back speakers.
- 7 Press RETURN/EXIT .
- 8 Press \uparrow/\downarrow to select “Sur Back Assign,” then press \oplus .
- 9 Press \uparrow/\downarrow to select “BI-AMP,” then press \oplus .
The same signals output from the FRONT SPEAKERS A terminals can be output from the SURROUND BACK SPEAKERS terminals.

Notes

- You cannot use the FRONT SPEAKERS B terminals for a bi-amplifier connection.
- When you use the auto calibration function, make the bi-amplifier settings before you perform auto calibration.
- If you make the bi-amplifier settings, the speaker level, balance, and equalizer settings of the surround back speakers become invalid, and those of the front speakers are used.
- Signals output from the PRE OUT jacks are used with the same settings as those of the SPEAKERS terminals.
- If the Speaker Pattern is set to the setting that there are surround back speakers, you cannot make the bi-amplifier settings.

Adjusting Settings

Using the setting menu

You can adjust the various settings for speakers, surround effects, multi zone, etc. using the setting menu.

To display the menu of the receiver on the TV screen, make sure that the receiver is in “GUI MODE” by following the steps in “7: Displaying the GUI menu on the TV screen” (page 41).

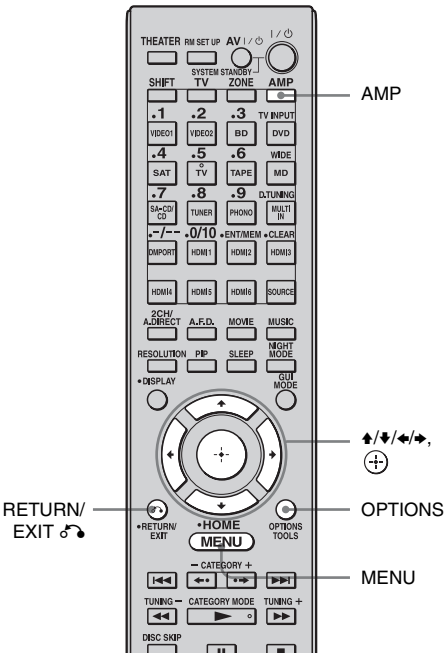

1 Press AMP.

The receiver can be operated using the remote.

2 Press MENU.

The menu is displayed on the TV screen.



3 Press \uparrow/\downarrow repeatedly to select “Settings,” then press \oplus or \rightarrow to enter the menu mode.

The setting menu list appears on the TV screen.

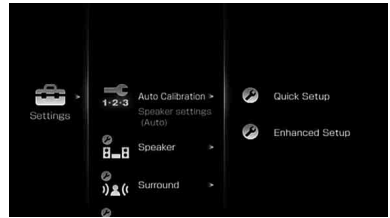

4 Press \uparrow/\downarrow repeatedly to select the menu item you want, then press \oplus to enter.

Example: When you select “Auto Calibration”

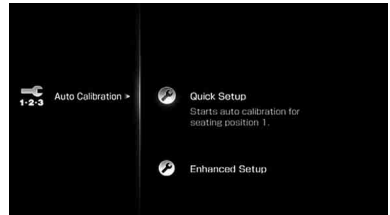

5 Press \uparrow/\downarrow repeatedly to select the parameter you want, then press \oplus to enter.









To return to the previous screen

Press RETURN/EXIT ↵.

To exit the menu

Press MENU.

Setting menu list

Menu icon	Description
 Auto Calibration	Sets the speaker level or distance and makes the measurement automatically.
 Speaker	Sets the speaker position and impedance manually (page 105).
 Surround	Adjusts the sound field (surround effect) you choose (page 109).
 EQ	Adjusts the equalizer (bass/ treble sound) (page 110).
 Multi Zone	Makes the settings for Multi Zone (page 111).
 Audio	Sets various sound items (page 112).
 Video	Adjusts the resolution of analog video signals (page 113).
 HDMI	Makes settings for sound/ images from components connected to the HDMI jacks (page 115).
 System	Sets the screen saver or language of the menu guide display (page 116).

Auto Calibration

Quick Setup

Performs Auto Calibration. For details, see “9: Calibrating the appropriate speaker settings automatically (Auto Calibration)” (page 44).

Note

The measurement results will be overwritten and saved on Position 1 in the Enhanced Setup menu.

Enhanced Setup

You can register three patterns for “Seating Position” depending on the seating positions, listening environment, and measurement conditions.

You can also select a calibration type to compensate the each speaker.

To register more than one set of settings for the listening environment

You can select the seating position you want and register the measurement results of the auto calibration for that seating position.

- 1 Press **▲/▼** repeatedly on the Enhanced Setup screen to select the “Seating Position” for which you want to register the measurement results.
 - Pos. (Position) 1
 - Pos. (Position) 2
 - Pos. (Position) 3

- 2 Press **▶** to perform auto calibration.

To set a compensation type for the speakers

You can select the compensation type to be used for the speakers for each Seating Position.

- 1 Press **▲/▼** repeatedly to select the “Seating Position” for which you want to set the speaker compensation type, then press **(+)**.
- 2 Press **▲/▼** repeatedly to select “Calibration Type” you want, then press **(+)**.
 - Full Flat
Makes the measurement of frequency from each speaker flat.
 - Engineer
Sets the frequency to match that of the Sony listening room standard.
 - Front Reference
Adjusts the characteristics of all the speakers to match the characteristics of the front speakers.
 - OFF
Sets the auto calibration EQ to off.

Note

You cannot set “Calibration Type” for “Seating Position” for which the measurement results have not been registered.

To confirm the equalizer setting for the Seating Position

- 1 Press **▲/▼** repeatedly to select the “Seating Position” for which you want to confirm the equalizer setting.
- 2 Press **OPTIONS**.
The option menu appears.
- 3 Press **▲/▼** repeatedly to select “EQ Curve,” then press **(+)**.
- 4 Press **←/→** repeatedly to select the speaker on the screen for which you want to confirm the equalizer setting.
 - FRONT
 - CENTER
 - SURROUND
 - SURROUND BACK

To name the Seating Position

- 1 Press **▲/▼** repeatedly to select the “Seating Position” for which you want to name.
- 2 Press **OPTIONS**.
The option menu appears.
- 3 Press **▲/▼** repeatedly to select “Name Input,” then press **(+)**.
The soft keyboard appears on the screen.
- 4 Press **▲/▼/←/→/(+)** to select a character one by one, then press **(+)**.

Speaker settings

You can adjust each speaker manually. You can also adjust the speaker levels after the auto calibration is completed.

Note

The Speaker settings are only for the current “Seating Position.”

Impedance

You can set the speaker impedance. For details, see “8: Setting the speakers” (page 42).





■ 4 Ω

■ 8 Ω

Speaker Pattern

Select “Speaker Pattern” according to the speaker system which you are using. You do not need to select the speaker pattern after auto calibration.

To select the speaker pattern

- 1 Press  repeatedly to select “Speaker Pattern,” then press .
The Speaker Pattern screen appears.
- 2 Press  to select the speaker pattern you want, then press .
- 3 Press RETURN/EXIT .

Center Mix

You can set the analog downmix settings on or off.

■ OFF

If there is a center speaker connected, this setting is set to “OFF” automatically.

■ ON

We recommend you set “Center Mix” to “ON” to enjoy digital audio with high quality sound when you do not have a center speaker connected. Analog downmix works when you set “Center Mix” to “ON.” This setting is also effective to input signals from the MULTI CHANNEL INPUT jacks.

Sur Back Assign

You can make settings for the surround back speaker(s).

■ OFF

If you have not connected surround back speakers, select “OFF.”

■ BI-AMP

If you connect front speakers in a bi-amplifier configuration, select “BI-AMP” (page 100).

■ ZONE2

If you are using the surround back speakers in zone 2, select “ZONE2.” When you select “ZONE2,” the input to the SUR BACK jacks of the MULTI CHANNEL INPUT is invalid (page 86).

Note

Set “Sur Back Assign” to “OFF,” then connect the surround back speakers to this receiver when you want to change the connection from a bi-amplifier connection or a zone 2 connection to a surround back speakers connection. Re-set up the speakers after you connect the surround back speakers. Refer to “Auto Calibration” (page 44) or “Manual Setup” (page 106).

Manual Setup

You can adjust each speaker manually on the Manual Setup screen. You can also adjust the speaker levels after the auto calibration is completed.

To adjust the speaker level

You can adjust each speaker's level (center, surround left/right, surround back left/right, subwoofer).

- 1 Press **▲/▼/◀/▶** repeatedly to select the speaker on the screen for which you want to adjust the level, then press **⊕**.
- 2 Press **◀/▶** repeatedly to select "Level:," then press **⊕**.
- 3 Press **▲/▼** to set the level of the selected speaker, then press **⊕**.
You can adjust the level from -20 dB to +10 dB in 0.5 dB steps.
For the front left/right speakers, you can adjust the balance on either side. You can adjust the front left level from FL-10.0 dB to FL+10.0 dB in 0.5 dB steps. You can also adjust the front right level from FR-10.0 dB to FR+10.0 dB in 0.5 dB steps.

Note

When one of the sound fields for music is selected, no sound is output from the subwoofer if all the speakers are set to "LARGE." However, the sound will be output from the subwoofer if the digital input signal contains L.F.E. signals, or if the front or surround speakers are set to "SMALL," the sound field for movie is selected, or "Portable Audio" is selected.

To adjust the distance from the seating position to each speaker

You can adjust the distance from the seating position to each speaker (front left/right, center, surround left/right, surround back left/right, subwoofer.)

- 1 Press **▲/▼/◀/▶** repeatedly to select the speaker on the screen for which you want to adjust the distance from the seating position, then press **⊕**.
- 2 Press **◀/▶** repeatedly to select a "Distance:," then press **⊕**.
- 3 Press **▲/▼** to set the distance of the selected speaker, then press **⊕**.
You can adjust the distance from 3 feet 3 inches to 32 feet 9 inches (1.0 meter to 10.0 meters) in 1 inch (1 cm) steps.

To adjust the size of each speaker

You can adjust each speaker's (front left/right, center, surround left/right, surround back left/right) size.

- 1 Press **▲/▼/◀/▶** repeatedly to select the speaker on the screen for which you want to adjust the size, then press **⊕**.
- 2 Press **◀/▶** repeatedly to select a "Size:," then press **⊕**.
- 3 Press **▲/▼** to set the size of the selected speaker, then press **⊕**.
 - LARGE
If you connect large speakers that will effectively reproduce bass frequencies, select "LARGE." Normally, select "LARGE."
 - SMALL
If the sound is distorted, or you feel a lack of surround effects when using multi-channel surround sound, select "SMALL" to activate the bass redirection circuitry and output the bass frequencies of each channel from the subwoofer or other "LARGE" speakers.

Tips

- The “LARGE” and “SMALL” settings for each speaker determine whether the internal sound processor will cut the bass signal from that channel.

When the bass is cut from a channel, the bass redirection circuitry sends the corresponding bass frequencies to the subwoofer or other “LARGE” speakers.

However, since bass sound has a certain amount of directionality, it is best not to cut it, if possible.

Therefore, even when using small speakers, you can set them to “LARGE” if you want to output the bass frequencies from that speaker. On the other hand, if you are using a large speaker, but prefer not to have bass frequencies output from that speaker, set it to “SMALL.”

If the overall sound level is lower than you prefer, set all speakers to “LARGE.” If there is not enough bass, you can use the equalizer to boost the bass levels.

- The surround back speakers will be set to the same setting as that of the surround speakers.
- When the front speakers are set to “SMALL,” the center, surround, and surround back speakers are also automatically set to “SMALL.”
- If you do not use the subwoofer, the front speakers are automatically set to “LARGE.”

Crossover Freq (Speaker crossover frequency)

Lets you set the bass crossover frequency of speakers that has been set to “SMALL” in the Speaker menu. Measured speaker crossover frequency is set for each speaker after the auto calibration.

- 1** Press **←/→** to select the speaker on the screen you want to adjust.
- 2** Press **↑/↓** to adjust the value, then press **↵**.

Test Tone

You can select the test tone type on the Test Tone screen.

Tips

- To adjust the level of all speakers at the same time, press MASTER VOL +/-.
- The adjusted value is shown on the display during adjustment.

To output a test tone from each speaker

You can output a test tone from the speakers in sequence.

- 1** Press **←/→** to select “Test Tone,” then press **(+)**.
The Test Tone screen appears.
- 2** Press **↑/↓** to adjust the parameter, then press **(+/-)**.
 - OFF
 - AUTO
The test tone is output from each speaker in sequence.
 - L, C, R, SR, SBR, SBL, SL, SW
You can select which speakers will output the test tone.
- 3** Press **↑/↓** to adjust “Level:,” then press **(+)**.

To output a test tone from adjacent speakers

You can output a test tone from adjacent speakers so that you can adjust the balance between the speakers.

- 1** Press **←/→** to select “Phase Noise,” then press **(+)**.
The Phase Noise screen appears.
- 2** Press **↑/↓** to adjust the parameter, then press **(+/-)**.
 - OFF
 - L/R, L/C, C/R, R/SL, R/SR, SR/SL, SR/SBR, SBR/SBL, SR/SB, SBL/SL, SB/SL, SL/L, L/SR
Lets you output the test tone sequentially

continued

from adjacent speakers.

Some items may not be displayed, depending on the setting of the speaker pattern.

- 3 Press **▲/▼** to adjust “Level;” then press **⊕**.

To output the source sound from adjacent speakers

You can output the source sound from adjacent speakers so that you can adjust the balance between the speakers.

- 1 Press **◀/▶** to select “Phase Audio,” then press **⊕**.

The Phase Audio screen appears.

- 2 Press **▲/▼** to adjust the parameter, then press **⊕**.

- OFF

- L/R, L/C, C/R, R/SL, R/SR, SR/SL, SR/SBR, SBR/SBL, SR/SB, SBL/SL, SB/SL, SL/L, L/SR

Lets you output front 2 channel source sound (instead of the test tone)

sequentially from adjacent speakers.

Some items may not be displayed, depending on the setting of the speaker pattern.

- 3 Press **▲/▼** to adjust “Level;” then press **⊕**.

When a test tone is not output from the speakers

- The speaker cords may not be connected securely. Check to see if they are connected securely and cannot be disconnected by pulling on them slightly.
- The speaker cords may have the short-circuit problem.

When a test tone is output from a different speaker than the speaker displayed on the screen

The speaker pattern to the connected speaker is not set up correctly. Make sure the speaker connection and the speaker pattern match.

D. Range Comp (Dynamic range compressor)

Lets you compress the dynamic range of the soundtrack. This may be useful when you want to watch movies at low volumes late at night. Dynamic range compression is possible with Dolby Digital sources only.

■ OFF

The dynamic range is not compressed.

■ AUTO

The dynamic range is compressed automatically.

■ STD

The dynamic range is compressed as intended by the recording engineer.

■ MAX

The dynamic range is compressed dramatically.

Tips

- Dynamic range compressor lets you compress the dynamic range of the soundtrack based on the dynamic range information included in the Dolby Digital signal.
- “STD” is the standard setting, but it only enacts light compression. Therefore, we recommend using the “MAX” setting. This greatly compresses the dynamic range and lets you view movies late at night at low volumes. Unlike analog limiters, the levels are predetermined and provide a very natural compression.

Distance Unit (Distance unit)

Lets you select the unit of measure for setting distances.

■ meter

The distance is displayed in meters.

■ feet

The distance is displayed in feet.

Surround settings

You can adjust the sound effect on the Sound Field Setup screen.

Note

The setup items you can adjust on each menu vary depending on the sound field.

Sound Field Setup

You can select the surround sound field and adjust the effect level on the Sound Field Setup screen.

For details on the sound field, see “Enjoying Surround Sound” (page 73).

To select the surround sound field

- 1 Press \uparrow/\downarrow repeatedly to select “Sound Field Select,” then press \oplus .
- 2 Press \uparrow/\downarrow repeatedly to select the surround sound you want, then press.

To adjust the effect level

- 1 Press \uparrow/\downarrow repeatedly to select “Sound Field Select,” then press \oplus .
- 2 Press \uparrow/\downarrow repeatedly to select the surround sound you want, then press \oplus .
- 3 Press \uparrow/\downarrow to select “Effect Level.”
 - 50%
 - 80%
 - 100%
 - 150%

Note

Effect Level adjustment is valid only when “Cinema Studio EX **DCS**” is selected.

Enhanced Sur Mode

You can select the decoding mode for the sound field.

For details on the decoding modes available, see “Setting a multi-channel surround sound effect” (page 75).

■ PLII

Performs Dolby Pro Logic II decoding. A source recorded in 2 channel format is decoded into 5.1 channels.

■ PLIIx

Performs Dolby Pro Logic IIx decoding.

■ Neo:6 Cinema

Performs DTS Neo:6 Cinema mode decoding.

■ Neo:6 Music

Performs DTS Neo:6 Music mode decoding. This setting is ideal for normal stereo sources such as CDs.

■ NEURAL-THX

Next generation of Neural-THX[®] Surround. In addition to stereo enhancement processing and pure discrete 5.1 surround sound, now capable of full 360° 7.1 surround sound playback from Neural-THX[®] surround encoded content.

Note

You can select “PLII” when there is no surround back speaker on the Speaker Pattern menu, while you can select “PLIIx” when there is a surround back speaker. You cannot select both settings at the same time.

EQ settings

You can use following parameters to adjust the tonal quality (bass/treble level) of front, center and surround back speakers.

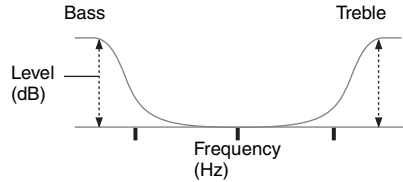

Notes

- This function does not work in the following cases.
 - The multi-channel input is selected.
 - Sound Field is set to “2ch Analog Direct.”
- This function does not work when Dolby TrueHD signals with a sampling frequency of higher than 96 kHz are being received.
- If the equalizer is adjusted while the receiver is receiving signals with a sampling frequency of higher than 96 kHz, the signals will always be played back at either 44.1 kHz or 48 kHz.

To adjust the equalizer on the EQ screen

- 1 Press \leftarrow/\rightarrow to select the speaker on the screen you want to adjust, then press \odot .
- 2 Press \leftarrow/\rightarrow to select “Bass” or “Treble.”
- 3 Press \uparrow/\downarrow to adjust the gain, then press \odot .

Multi Zone settings

You can make settings for the main zone, zone 2 or zone 3.

Turning the power on or off for zone 2/zone 3

You can turn zone 2 or zone 3 operation on or off. “Main” (this receiver) is always selected. You cannot turn it off.

- 1** Press **▲/▼** to select the zone you want to turn on or off, then press **⊕**.
- 2** Press **▲/▼** to select “ON” or “OFF,” then press **⊕**.

■ ON

■ OFF

Selecting the output source for each zone

You can select the source that is output to the zone. Audio and video signals are output to zone 2, while only audio signals are output to zone 3.

- 1** Press **▲/▼** to select the zone to which you want to output audio/video signals, then press **⊕**.
- 2** Press **←/→** to select “Input,” then press **⊕**.
- 3** Press **▲/▼** to select the input, then press **⊕**.

Adjusting the volume for zone 2/zone 3

You can adjust the volume in the main zone. If “Sur Back Assign” is set to “ZONE2” in the Speaker settings menu, you can also adjust the volume of zone 2.

- 1** Press **▲/▼** to select the zone for which you want to adjust the volume, then press **⊕**.
- 2** Press **←/→** to select “Volume,” then press **⊕**.
- 3** Press **▲/▼** to adjust the volume, then press **⊕**.

Selecting the criteria for output of signals to control each zone

You can turn the receiver on or off in another zone, or select various options for use of the 12V Trigger function.

- 1** Press **▲/▼** to select the zone you want, then press **⊕**.
- 2** Press **←/→** to select “12V Trigger,” then press **⊕**.
- 3** Press **▲/▼** to select the parameter, then press **⊕**.

■ OFF

Lets you turn off output of 12V triggers even when the main receiver is turned on.

■ CTRL

Lets you turn the output of 12V triggers on or off manually using the CIS command of the IR remote.

■ ZONE

Lets you turn the output of 12V triggers on or off based on whether the selected zone is turned on or off.

■ INPUT (for “Main” only)

Lets you turn on the output of 12V triggers when the preset input is selected.

When you select “Input,” the setting display which sets each input trigger to on/off appears. Press **▲/▼** to select the input, then press **⊕** to check the box.

■ MAIN (for “Zone2” and “Zone3” only)

Lets you link operation of trigger in zone 2 or zone 3 to the main receiver.

Tips

- Even when this receiver is standby mode (press **I/⏻** on the remote to turned off this receiver), the receiver in zone 2 or zone 3 remains turned on.
- Only signals from components connected to the analog input jacks are output through the ZONE 2 OUT/ZONE 3 OUT jacks. No signals are output from components connected to only the digital input jacks.
- When SOURCE is selected, the signals input to the MULTI CHANNEL INPUT jacks are not output from the ZONE 2 OUT or ZONE 3 OUT jacks even when the multi-channel input is selected. The analog audio signals of the current function are output.
- When “Tuner” is selected; the same type of radio station (FM/AM) selected in the main zone is set in zone 2 and zone 3. However, you can select the input other than “Tuner” in zone 2 and zone 3.
- When the receiver in the main zone is turned off, or an input source other than “Tuner” is selected, you can select a radio station from AM or FM in zone 2. When the receiver in the main zone and zone 2 are turned off, you can select a radio station from AM or FM in zone 3.
When two of the receivers in the main zone, zone 2 or zone 3 are turned off, you can select a broadcast from FM/AM/XM/SIRIUS in one zone in which the receiver is turned on.

🎵 Audio settings

You can make settings for the audio to suit your preference.

A/V Sync (Synchronizes audio and video output)

Lets you delay the output of audio to minimize the time gap between audio output and visual display.

■ 0 ms – 300 ms

You can adjust the delay from 0 ms to 300 ms in 10 ms steps.

Notes

- This function is useful when you use a large LCD or plasma monitor or a projector.
- This function does not work in the following cases.
 - The multi-channel input is selected.
 - “2ch Analog Direct” is being used.

Dual Mono (Digital broadcast language selection)

Lets you select the language you want to listen to during a digital broadcast. This feature only functions for Dolby Digital sources.

■ MAIN/SUB

Sound of the main language will be output through the front left speaker, and sound of the sub language will be output through the front right speaker simultaneously.

■ MAIN

Sound of the main language will be output.

■ SUB

Sound of the sub language will be output.

Decode Priority (Digital audio input decoding priority)

Lets you specify the input mode for the digital signal input to the DIGITAL IN jacks or HDMI IN jacks.

■ PCM

When signals from the DIGITAL IN jack are selected, PCM signals are given priority (to prevent interruption when playback starts). However, when other signals are input, there may be no sound, depending on the format. In this case, set this item to "AUTO."

When signals from the HDMI IN jack are selected, only PCM signals are output from the connected player. When signals in any other format are received, set this item to "AUTO."

■ AUTO

Automatically switches the input mode between Dolby Digital, DTS, DSD or PCM.

Note

Even when "Decode Priority" is set to "PCM," the sound may be interrupted at the very beginning of the first track due to signals on the CD being played back.

Video settings

Makes settings for video.

Resolution (Converting video signals)

Lets you convert the resolution of analog video input signals.

For details on video input/output conversion classified according to the Resolution menu settings, see Figure 1 on page 114.

■ AUTO

■ DIRECT

Lets you output analog video input signals without conversion.

■ 480i/576i

■ 480p/576p

■ 720p

■ 1080i

■ 1080p

Figure 1

"Resolution" menu setting	Output from	HDMI OUT jack	MONITOR COMPONENT VIDEO OUT jacks	MONITOR VIDEO OUT jack
	Input signals			
DIRECT	Component video	–	○	–
	Composite video	–	–	○
AUTO (initial setting)	Component video	● ^{a)}	● ^{b)}	● ^{b)}
	Composite video		● ^{b)}	● ^{b)}
480i/576i	Component video	● ^{c)}	●	●
	Composite video	● ^{c)}	●	●
480p/576p	Component video	●	●	–
	Composite video	●	●	○
720p, 1080i	Component video	●	● ^{d)}	–
	Composite video	●	● ^{d)}	○
1080p	Component video	●	○	–
	Composite video	●	–	○

- : Video signals are converted and output through the video converter.
- : The same type of signal as that of the input signal is output. Video signals are not converted.
- : Video signals are not output.

- a)The resolution is set automatically, depending on the connected monitor.
- b)When the TV is connected to jacks other than the HDMI jacks, 480i/576i signals are output when "Resolution" is set to "AUTO."
- c)480p/576p signals are output even if 480i/576i is set.
- d)Video signals without copyright protection are output based on the settings menu. Video signals with copyright protection are output as 480p.

Notes

- Video signals are not output from the COMPONENT VIDEO MONITOR OUT or MONITOR VIDEO OUT jacks when the monitor, etc., is connected to the HDMI OUT jack.
- If you select a resolution that the connected TV does not support in the "Resolution" menu, the images from the TV cannot be output correctly.
- Converted HDMI image output signals do not support "x.v.Color (x.v.Colour)."
- Converted HDMI image output signals do not support Deep Color.

HDMI settings

Makes the required settings for components connected to the HDMI jacks.

Control for HDMI

Lets you turn the function which controls components connected to the HDMI jack using an HDMI cable on or off.

■ OFF

■ ON

Note

When you set “Control for HDMI” to “ON,” “Audio Out” may be changed automatically.

Audio Out (Setting HDMI audio input)

Lets you set the HDMI audio signals output from the playback component connected to the receiver via an HDMI connection.

■ TV+AMP

The sound is output from TV’s speaker and the speakers connected to the receiver.

Notes

- The sound quality of the playback component depends on the TV’s sound quality, such as the number of channels, and the sampling frequency, etc. When the TV has stereo speakers, the sound output from the receiver is also stereo as that of the TV, even if you play multi-channel source.
- When you connect the receiver to a video component (projector, etc.), sound may not be output from the receiver. In this case, select “AMP.”
- When you select the input that you have assigned the HDMI input, sound does not output from the TV.

■ AMP

The HDMI audio signals from the playback component is only output to speakers connected to the receiver. The multi-channel sound can be played back as it is.

Note

Audio signals are not output from the TV’s speakers when “Audio Out” is set to “AMP.”

Subwoofer Level

Lets you set the level of the subwoofer to 0 dB or +10 dB when PCM signals are input via an HDMI connection. You can set the level for each HDMI input independently.

■ 0 dB

■ AUTO

Automatically sets the level to 0 dB or +10 dB depending on the frequency.

■ +10 dB

System settings

Customizes the settings of the receiver.

Screen Saver

Lets you activate the screen saver function for the GUI menu on the TV connected to the receiver.

■ OFF

The screen saver function is disabled.

■ ON

When there has been no operation attempted for 15 minutes, the screen saver function is activated automatically.

RS-232C Control

Lets you use this menu for the zone 2/zone 3 operation.

■ OFF

■ ON

Language

Selects the language for the messages on the screen.

■ English

■ Español

■ Français

■ Deutsch

Operating without connecting to a TV

You can operate the receiver using the display window of the receiver even if the TV is not connected to the receiver.

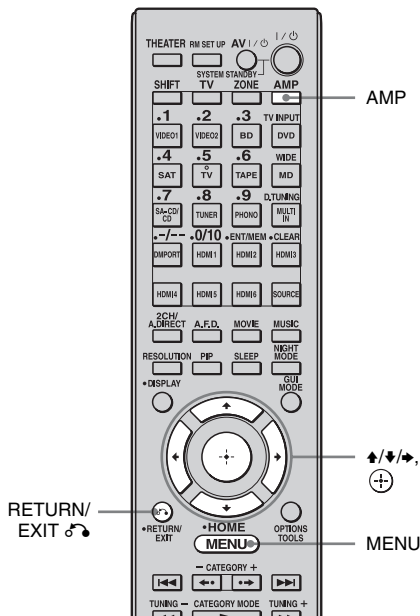

Using the menu in the display window

If “GUI MODE” is displayed in the display window of the receiver, press GUI MODE to switch the display mode of the menu to “DISPLAY MODE.”

- 1 Turn on the receiver.
- 2 Press AMP.

The receiver can be operated using the remote.

3 Press MENU.

The menu is displayed in the display window of the receiver.

Example: When you select "Level Settings"



4 Press \uparrow/\downarrow repeatedly to select the menu, then press \oplus or \rightarrow .

5 Press \uparrow/\downarrow repeatedly to select the menu item, then press \oplus .

The parameter appears in brackets.



6 Press \uparrow/\downarrow repeatedly to select the parameter you want, then press \oplus .

The parameter is entered and the brackets disappear from the display.

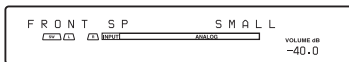

Tip

To return to the previous step, press RETURN/EXIT



Menu list (in the display window)

The following options are available in each menu.

“■ ■...” in the table signifies the parameter for each item.

Menu	Item	Parameter	Initial setting
Auto Calibration	AUTO CAL START?		
	5 4 3 2 1		
	MEASURING: TONE		
	MEASURING: T.S.P.		
	MEASURING: WOOFER		
	COMPLETE [■■■■■■■■■■■■■■■■]	RETRY, SAVE EXIT, WRN CHECK, PHASE INFO, DIST. INFO, LEVEL INFO, EXIT	SAVE EXIT
	WARNING CODE [■■■■:4■]	FL, FR, C, SLA, SRA, SLB, SRB, SBL, SBR : 0, 1, 2, 3	
	NO WARNING		
	ERROR CODE [■■■■:3■]	F, SR, SB : 0, 1, 2, 3	
	RETRY? [■■■■■]	YES, EXIT	YES
	CANCEL		
	CAL TYPE [■■■■■■■■■■■■■■■■]	ENGINEER, FULL FLAT, FRONT REF, OFF	FULL FLAT
	POSITION [■■■■■■■■■■■■■■■■]	POS.1, POS.2, POS.3	POS.1
	NAME IN ? [■■■■■■■■■■■■■■■■]		
Level Settings	TEST TONE [■■■■■■■■■■■■■■■■]	OFF, L to SW (AUTO), L to SW (FIX)	OFF
	PHASE NOISE [■■■■■■■■■■■■■■■■]	OFF, L/C, C/R, R/SL, R/SR, SR/SL, SR/SBR, SBR/SBL, SBL/SL, SL/L, L/SR	OFF
	PHASE AUDIO [■■■■■■■■■■■■■■■■]	OFF, L/C, C/R, R/SL, R/SR, SR/SL, SR/SBR, SBR/SBL, SBL/SL, SL/L, L/SR	OFF
	FRONT L [■■■■.■■dB]	-10.0dB to +10.0dB (0.5dB step)	0dB
	FRONT R [■■■■.■■dB]	-10.0dB to +10.0dB (0.5dB step)	0dB
	CENTER [■■■■.■■dB]	-20.0dB to +10.0dB (0.5dB step)	0dB
	SURROUND L [■■■■.■■dB]	-20.0dB to +10.0dB (0.5dB step)	0dB
	SURROUND R [■■■■.■■dB]	-20.0dB to +10.0dB (0.5dB step)	0dB
	SUR BACK [■■■■.■■dB]	-20.0dB to +10.0dB (0.5dB step)	0dB
	SUR BACK L [■■■■.■■dB]	-20.0dB to +10.0dB (0.5dB step)	0dB
	SUR BACK R [■■■■.■■dB]	-20.0dB to +10.0dB (0.5dB step)	0dB
	SUB WOOFER [■■■■.■■dB]	-20.0dB to +10.0dB (0.5dB step)	0dB
	D. RANGE COMP. [■■■■■]	OFF, AUTO, STD, MAX	AUTO

Menu	Item	Parameter	Initial setting
Speaker Settings	SP PATTERN [■ ■ ■ ■ ■ ■]	2/0 to 3/4.1 (16 patterns)	3/4.1
	FRONT SP [■ ■ ■ ■ ■ ■]	SMALL, LARGE	LARGE
	CENTER SP [■ ■ ■ ■ ■ ■]	SMALL, LARGE	LARGE
	SURROUND SP [■ ■ ■ ■ ■ ■]	SMALL, LARGE	LARGE
	BI-AMP [■ ■ ■ ■]	OFF, ON	OFF
	ZONE2 SP [■ ■ ■ ■]	OFF, ON	OFF
	FRONT L [■ ■ ■ ■ ■ ■ ■ ■ ■ ■]		
	FRONT R [■ ■ ■ ■ ■ ■ ■ ■ ■ ■]		
	CENTER [■ ■ ■ ■ ■ ■ ■ ■ ■ ■]		
	SURROUND L [■ ■ ■ ■ ■ ■ ■ ■ ■ ■]		
	SURROUND R [■ ■ ■ ■ ■ ■ ■ ■ ■ ■]	3' 3" to 32' 9" (1 inch step)	9' 10"
	SUR BACK [■ ■ ■ ■ ■ ■ ■ ■ ■ ■]	1.0 to 10.0 (m) (0.1 m step)	3m
	SUR BACK L [■ ■ ■ ■ ■ ■ ■ ■ ■ ■]		
	SUR BACK R [■ ■ ■ ■ ■ ■ ■ ■ ■ ■]		
	SUB WOOFER [■ ■ ■ ■ ■ ■ ■ ■ ■ ■]		
	DISTANCE UNIT [■ ■ ■ ■ ■ ■]	meter, feet	feet
	FR CROSSOVER* [■ ■ ■ ■ ■ ■]	40 to 200 (10 Hz step)	120
	CNT CROSSOVER* [■ ■ ■ ■ ■ ■]	40 to 200 (10 Hz step)	120
	SUR CROSSOVER* [■ ■ ■ ■ ■ ■]	40 to 200 (10 Hz step)	120
	CNT A.DOWN MIX [■ ■ ■ ■]	OFF, ON	OFF
SP IMPEDANCE [■ohm]	4ohm, 8ohm	8ohm	

* You cannot choose this setting when the speaker is set to "LARGE."

Menu	Item	Parameter	Initial setting
HDMI Settings	CTRL FOR HDMI [■■■■]	OFF, ON	OFF
	AUDIO OUT [■■■■■■■■]	TV+AMP, AMP	AMP
	SW LEVEL [■■■■dB]	AUTO, +10dB, 0dB	AUTO
System Settings	NAME IN ? [■■■■■■■■■■]		
	12V TRIG. MAIN [■■■■■■■]	OFF, CTRL, ZONE, INPUT	OFF
	12V TRIG. ZONE2 [■■■■■■■]	OFF, CTRL, ZONE, MAIN	OFF
	12V TRIG. ZONE3 [■■■■■■■]	OFF, CTRL, ZONE, MAIN	OFF
	RS-232C CONTROL [■■■■]	OFF, ON	ON

To change the display

You can check the sound field, etc., by changing the information on the display.

1 Press AMP.

The receiver can be operated using the remote.

2 Select the input for which you want to check the information.

3 Press DISPLAY repeatedly.

Each time you press DISPLAY, the display will change as follows.

Input you selected → Sound field type → Stream Information → Input name ...

When listening to FM and AM radio
Station name → Frequency → Sound field type → Volume...

Index name appears only when you have assigned one to the input or preset station.

Index name does not appear when only blank spaces have been entered.

When tuning in a channel from a satellite tuner

Channel name → Channel number → Category → Artist name → Song title → Composer name (SIRIUS only) → Signal strength → Sound field type

Using the Remote

Operating each component using the remote

You can control Sony or non-Sony components you are using with the remote supplied with the receiver.

The remote is initially set to control Sony components.

When you change the settings of the remote according to the components you are using, you can control non-Sony and other Sony components that the remote is initially unable control (page 124).

Operating the components connected to the receiver

- 1 Press the input button that matches the connected component that you want to operate.**
- 2 Press the appropriated buttons to use the function listed in the table below.**

Note

You may not be able to operate some functions for the components you are using.

Table of buttons used to control each component

Component	TV	VCR	DVD player, DVD/VHS combo	Blu-ray Disc Player	HDD Recorder	PSX	Video CD player, LD player	Digital CATV terminal (UC)	DSS (UC)	Digital satellite/terrestrial receiver (EURO)	Tape deck A/B	DAT deck	CD player, MD deck	DIGITAL MEDIA PORT device
AV I/O	●	●	●	●	●	●	●	●	●	●		●	●	
Numeric buttons	●	●	●	●	●	●	●	●	●	●	●	●	●	●
TV INPUT, WIDE	●													
-/-	●	●	●	●	●	●	●	●	●		●		●	
ENT/MEM	●	●	●	●	●	●	*1	●	●		●	●	●	
CLEAR			●	●	●	●			●				●	
OPTIONS/TOOLS	●		●	●	●	●		●	●					
DISPLAY	●	●	●	●	●	●	●	●	●					●
RETURN/EXIT	●		●	●	●	●	●	●	●	●				●
▲/▼/↔/⊕, MENU, HOME	●	●	●	●	●	●		●	●	●				●
◀◀/▶▶	●	●	●	●	●	●	●	●			●*2	●	●	●
↔/↔	●		●	●	●	●		●						●
◀◀/TUNING -, ▶▶/TUNING +	●	●	●	●	●	●	●	●			●	●	●	●
DISC SKIP			●*3				●*4							●
▶. .■	●	●	●	●	●	●	●	●			●	●	●	●
MUTING, MASTER VOL +/-, TV VOL +/-	●													
PRESET +/-, TV CH +/-	●	●	●	●	●		●*1	●	●	●				
BD/DVD TOP MENU, BD/DVD MENU			●	●		●								
F1, F2			●	●										

*1 LD player only.

*2 Deck B only.

*3 DVD only.

*4 Video CD only.

Programming the remote

You can customize the remote to match the components connected to your receiver. You can even program the remote to control non-Sony components and also Sony components that the remote is normally unable to control. The procedure below uses as an example a case in which a VCR made by a company other than Sony is connected to the VIDEO 2 IN jacks on the receiver.

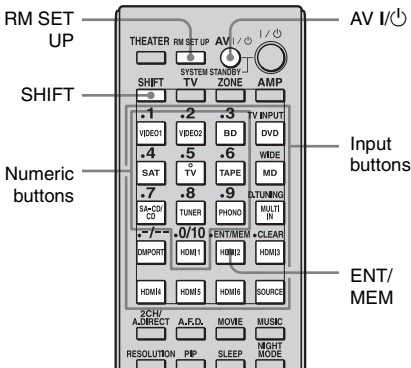

1 Press AV I/O while pressing RM SET UP.

The RM SET UP button flashes.

2 While the RM SET UP button is flashing, press the input button (including TV) for the component you want to control.

For example, if you are going to control a VCR connected to VIDEO 2 IN jack, press VIDEO 2.

RM SET UP and the input button light up. If you press the button for a component of which you cannot program the remote, such as TUNER, PHONO, DMPORT or SOURCE, etc., the RM SET UP button keeps flashing.

3 Press the numeric buttons to enter the numeric code (or one of the codes if more than one code exists) corresponding to the component and the maker of the component you want to control.

The input button lights up.

Note

For a TV remote code value, only numbers in the 500's are valid.

4 Press ENT/MEM or ENTER.

Once the numeric code has been verified, the RM SET UP button flashes twice and the remote automatically exits the programming mode. The input button also turns off.

To cancel programming

Press RM SET UP during any step.

The numeric codes corresponding to the component and the maker of the component

Use the numeric codes in the tables below to control non-Sony components and also Sony components that the remote is normally unable to control. Since the remote signal that a component accepts differs depending on the model and year of the component, more than one numeric code may be assigned to a component. If you fail to program your remote using one of the codes, try using other codes.

Notes

- The numeric codes are based on the latest information available for each brand. There is a chance, however, that your component will not respond to some or all of the codes.
- All of the input buttons on this remote may not be available when used with your particular component.

To control a CD player

Maker	Code(s)
SONY	101, 102, 103
DENON	104, 123
JVC	105, 106, 107
KENWOOD	108, 109, 110
MAGNAVOX	111, 116
MARANTZ	116
ONKYO	112, 113, 114
PANASONIC	115
PHILIPS	116
PIONEER	117
TECHNICS	115, 118, 119
YAMAHA	120, 121, 122

To control a DAT deck

Maker	Code(s)
SONY	203
PIONEER	219

To control a tape deck

Maker	Code(s)
SONY	201, 202
DENON	204, 205
KENWOOD	206, 207, 208, 209
NAKAMICHI	210
PANASONIC	216
PHILIPS	211, 212
PIONEER	213, 214
TECHNICS	215, 216
YAMAHA	217, 218

To control an MD deck

Maker	Code(s)
SONY	301
DENON	302
JVC	303
KENWOOD	304

To control an HDD recorder

Maker	Code(s)
SONY	307, 308, 309

To control a Blu-ray Disc Player

Maker	Code(s)
SONY	310, 311, 312

To control a PSX

Maker	Code(s)
SONY	313, 314, 315

To control a DVD player

Maker	Code(s)
SONY	401, 402, 403
BROKSONIC	424
DENON	405
HITACHI	416
JVC	415, 423
MITSUBISHI	419
ORITRON	417
PANASONIC	406, 408, 425
PHILIPS	407
PIONEER	409, 410
RCA	414
SAMSUNG	416, 422
TOSHIBA	404, 421
ZENITH	418, 420

To control a DVD/VIDEO COMBO (recorder)

Maker	Code(s)
SONY	411

To control a HDD/DVD COMBO (recorder)

Maker	Code(s)
SONY	401, 402, 403

To control a TV

Maker	Code(s)
SONY	501
AIWA	501, 536, 539
AKAI	503
AOC	503
CENTURION	566
CORONADO	517
CURTIS-MATHES	503, 551, 566, 567
DAYTRON	517, 566
DAEWOO	504, 505, 506, 507, 515, 544
FISHER	508, 545
FUNAI	548
FUJITSU	528

Maker	Code(s)
GOLDSTAR/LG	503, 512, 515, 517, 534, 544, 556, 568, 576
GRUNDIG	511, 533, 534
HITACHI	503, 513, 514, 515, 517, 519, 544, 557, 571
ITT/NOKIA	521, 522
J.C.PENNY	503, 510, 566
JVC	516, 552
KMC	517
MAGNVOX	503, 515, 517, 518, 544, 566
MARANTZ	527
MITSUBISHI/MGA	503, 519, 527, 544, 566, 568
NEC	503, 517, 520, 540, 544, 554, 566
NORDMENDE	530, 558
NOKIA	521, 522, 573, 575
PANASONIC	509, 524, 553, 559, 572
PHILIPS	515, 518, 557, 570, 571
PHILCO	503, 504, 514, 517, 518
PIONEER	509, 525, 526, 540, 551, 555
PORTLAND	503
QUASAR	509, 535
RADIO SHACK	503, 510, 527, 565, 567
RCA/PROSCAN	503, 510, 523, 529, 544
SAMSUNG	503, 515, 517, 531, 532, 534, 544, 556, 557, 562, 563, 566, 569
SAMPO	566
SABA	530, 537, 547, 549, 558
SANYO	508, 545, 546, 560, 567
SCOTT	503, 566
SEARS	503, 508, 510, 517, 518, 551
SHARP	517, 535, 550, 561, 565
SYLVANIA	503, 518, 566
THOMSON	530, 537, 547, 549
TOSHIBA	535, 539, 540, 541, 551
TELEFUNKEN	530, 537, 538, 547, 549, 558
TEKNIKA	517, 518, 567
WARDS	503, 517, 566
YORK	566
ZENITH	542, 543, 567
GE	503, 509, 510, 544
LOEWE	515, 534, 556

To control an LD player

Maker	Code(s)
SONY	601, 602, 603
PIONEER	606

To control a video CD player

Maker	Code(s)
SONY	605

To control a VCR

Maker	Code(s)
SONY	701, 702, 703, 704, 705, 706
AIWA*	710, 750, 757, 758
AKAI	707, 708, 709, 759
BLAUPUNKT	740
EMERSON	711, 712, 713, 714, 715, 716, 750
FISHER	717, 718, 719, 720
GENERAL ELECTRIC (GE)	721, 722, 730
GOLDSTAR/LG	723, 753
GRUNDIG	724
HITACHI	722, 725, 729, 741
ITT/NOKIA	717
JVC	726, 727, 728, 736
MAGNAVOX	730, 731, 738
MITSUBISHI/MGA	732, 733, 734, 735
NEC	736
PANASONIC	729, 730, 737, 738, 739, 740
PHILIPS	729, 730, 731
PIONEER	729
RCA/PROSCAN	722, 729, 730, 731, 741, 747
SAMSUNG	742, 743, 744, 745
SANYO	717, 720, 746
SHARP	748, 749
TELEFUNKEN	751, 752
TOSHIBA	747, 756
ZENITH	754

* If an AIWA VCR does not work even though you enter the code for AIWA, enter the code for Sony instead.

To control a satellite tuner (box)

Maker	Code(s)
SONY	801, 802, 803, 804, 824, 825, 865
AMSTRAD	845, 846
BskyB	862
GENERAL ELECTRIC(GE)	866
GRUNDING	859, 860
HUMAX	846, 847
THOMSON	857, 861, 864, 876
PACE	848, 849, 850, 852, 862, 863, 864
PANASONIC	818, 855
PHILIPS	856, 857, 858, 859, 860, 864, 874
NOKIA	851, 853, 854, 864
RCA/PROSCAN	866, 871
HITACHI/BITA	868
HUGHES	867
JVC/EchoStar/Dish Network	873
MITSUBISHI	872
SAMSUNG	875
TOSHIBA	869, 870

To control a cable box

Maker	Code(s)
SONY	821, 822, 823
HAMLIN/REGAL	836, 837, 838, 839, 840
JERROLD/G.I./MOTOROLA	806, 807, 808, 809, 810, 811, 812, 813, 814, 819
JERROLD	830, 831
OAK	841, 842, 843
PANASONIC	816, 826, 832, 833, 834, 835
PHILIPS	830, 831
PIONEER	828, 829
RCA	805
SCIENTIFIC ATLANTA	815, 816, 817
TOCOM/PHILIPS	830, 831
ZENITH	826, 827

Performing several commands in sequence automatically

(Macro Play)

The Macro Play function lets you link several commands in a sequential order as a single command.

The remote provides 2 macro lists (MACRO 1 and MACRO 2). You can specify up to 20 commands for each macro list.

Note

When setting up Macro Play, replace the batteries with new ones.

Program the sequence of the operation

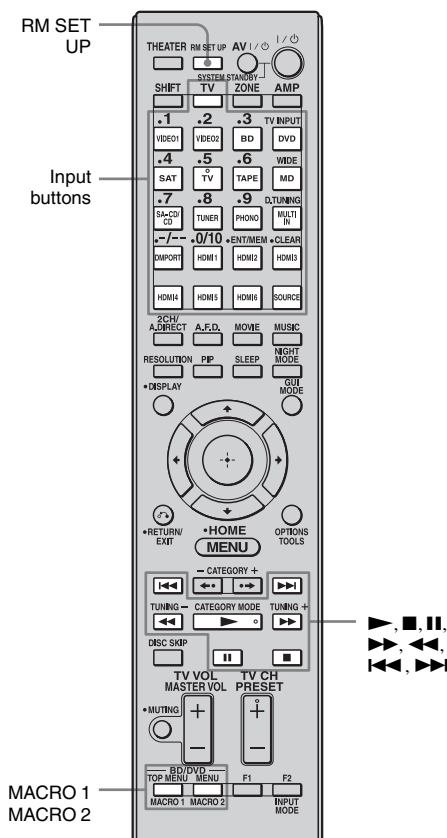

- 1 Press MACRO 1 or MACRO 2 for more than 1 second while pressing RM SET UP.**

The RM SET UP button flashes and one of the input buttons lights up (as the initial setting, the VIDEO1 button lights).

- 2 Press the input button for the component for which you want to program the sequence of operation(s).**

- 3 Press the buttons you want to program in the same sequence as you want the operation(s) to be performed.**

Press	Operations to be programmed
-------	-----------------------------

▶, ■, ■, ■	Performs the operation of the button.
▶▶, ◀◀	
◀◀, ▶▶	

The input button for more than 1 second	Switches inputs.
---	------------------

MACRO 1 or MACRO 2	Make a one second interval. When you want to make a longer interval, press MACRO 1 or MACRO 2 repeatedly.
--------------------	---

The input button selected in step 2 flashes twice, then lights up again.

- 4 Repeat steps 2 and 3 when you want to program operations for other components.**

- 5 Press RM SET UP to finish the programming process.**

Tip

If the RM SET UP button flashes five times in step 1, and the macro programming process does not start, replace the batteries with new ones.

To cancel programming

Press RM SET UP. Also, not pressing any button for 60 seconds cancels the settings. The previous command remains valid.

Starting macro play

- 1 Press AMP.**
The AMP button lights up, and then turns off.
- 2 Press MACRO 1 or MACRO 2 to start the macro.**
The macro starts and execute the commands in the order you assigned them. While the commands are being sent, the AMP button flashes and the RM SET UP button lights up. When the commands have been sent, the RM SET UP and AMP buttons turn off.

To erase a programmed macro

- 1 Press MACRO 1 or MACRO 2 for more than 1 second while pressing RM SET UP to clear the stored macro.**
The RM SET UP button flashes.
- 2 Press RM SET UP.**
Settings stored as macro are cleared.

Setting remote commander codes that are not stored in the remote

Even if a remote commander code is not one of the presets stored in the remote, it is possible for the remote to learn the code using the learning function.

Note

When setting up the receiver to learn the remote command modes, replace the batteries with new ones.

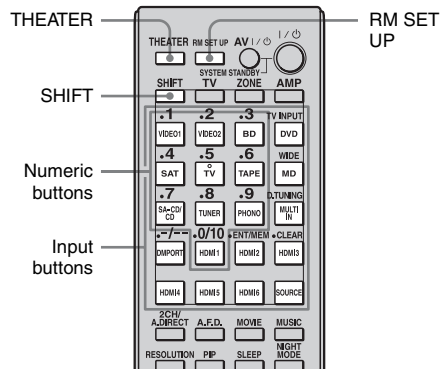

Example for storing a new commander code for the numeric button 1 when the VIDEO2 input is selected.

- 1 Press THEATER while pressing RM SET UP.**
The RM SET UP button lights up.
- 2 Press the input button (VIDEO2 in the example) for the component you want to operate with the new command.**
The input button flashes. (The RM SET UP button remains lit.)

3 Press SHIFT, then press the numeric buttons (button 1 in the example) you want to store the new command.

The input button you selected in step 2 lights up. (The RM SET UP button remains lit.)

4 Point the remote code receiver section of the remote toward the receiver/transmitter on the remote commander to be learned from.

While the second remote is receiving the signal, the input button selected in step 2 turns off.

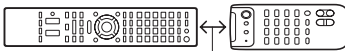

About 5 cm - 10 cm (2" - 4")

The RM SET UP button flashes twice, then the learning process is completed. When the learning process fails, the RM SET UP button flashes five times. Try to perform process again from step 2.

5 Press RM SET UP to finish the Learning function process.

Tips

- When the memory capacity for storing remote commander codes reaches a certain limit, the RM SET UP button flashes 10 times, and then the learning process ends.
- If the RM SET UP button flashes five times in step 1, and the learning process does not start, replace the batteries with new ones.

To cancel learning

Press RM SET UP. Also, not pressing any button for 60 seconds cancels the settings.

Using a command that has been learned

When selecting a learned input, press the button used to learn that function.

To erase the learned code

- 1 Press THEATER while pressing RM SET UP.
- 2 Press the input button (VIDEO2 in the example) for which you want to clear the setting.
The input button flashes. (The RM SET UP button remains lit.)
- 3 Press I/⏻ for more than 1 second.
The input button flashes twice, repeatedly.
- 4 Press SHIFT, then press numeric buttons (button 1 in the example) to clear the stored setting.
The RM SET UP button flashes twice, then the clearing process is completed. When the clearing process fails, the RM SET UP button flashes five times. Try to perform process again from step 2.

Clearing all the contents of the remote's memory

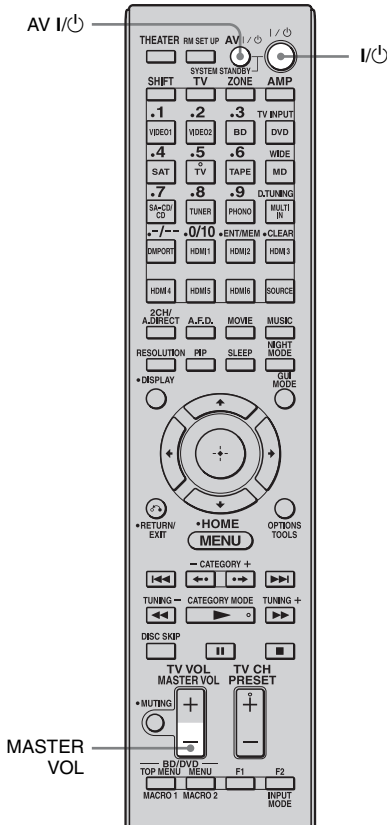

- 1 Press and hold MASTER VOL – first, then press I/⏻, then press AV I/⏻.**

The RM SET UP button flashes three times.

- 2 Release all buttons.**

All the contents of the remote's memory (e.g., all the programmed data) are cleared.

Glossary

■ Cinema Studio EX

A surround sound mode that can be regarded as the compilation of Digital Cinema Sound technology, delivers the sound of a dubbing theater using three technologies: “Virtual Multi Dimensions,” “Screen Depth Matching,” and “Cinema Studio Reverberation.”

“Virtual Multi Dimensions,” the virtual speaker technology, creates a virtual multi-surround environment with actual speakers up to 7.1 channels, and brings the surround sound experience of a theater with the latest facilities into your home.

“Screen Depth Matching” reproduces treble attenuation, fullness, and depth of sound usually created in a theater using sound emission from behind the screen. This is then added to the front and center channels.

“Cinema Studio Reverberation” reproduces the sound characteristics of state-of-the-art dubbing theaters and recording studios, including Sony Pictures Entertainment’s dubbing studios. There are three modes, A/B/C, available according to the studio type.

■ Component video

A format for transmitting video signal information consisting of three separate signals: luminance Y, chrominance Pb, and chrominance Pr. High quality pictures, such as DVD video or HDTV pictures, are transmitted more faithfully. The three jacks are color-coded green, blue, and red.

■ Composite video

A standard format for transmitting video signal information. The luminance signal Y and chrominance signal C are combined and transmitted together.

■ Crossover frequency

The frequency at which two speaker’s frequencies intersect.

■ Deep Color

Video signals for which the color depth of signals passing through an HDMI jack have been raised.

The number of colors that could be expressed by 1 pixel was 24 bits (16,777,216 colors) with the current HDMI jack. However, the number of colors which can be expressed by 1 pixel will be 36, etc., bits when the receiver corresponds to Deep Color.

Since the gradation of the depth of a color can be expressed more finely with more bits, continuous color changes can be more smoothly expressed.

■ Digital Cinema Sound (DCS)

Unique sound reproduction technology for home theater developed by Sony, in cooperation with Sony Pictures Entertainment, for enjoying the exciting and powerful sound of movie theaters at home. With this “Digital Cinema Sound” developed by integrating a DSP (Digital Signal Processor) and measured data, the ideal sound field intended by filmmakers can be experienced at home.

■ Digital Concert Hall

“Digital Concert Hall” delivers richer sound for 2ch stereo sources such as CDs, etc. With the use of 5.1ch or 7.1ch speakers and virtual speaker technology, stereoscopic reverberation and reflected sound are reproduced, and music software can be enjoyed with richer sound and presence. The sound field in a concert hall is recreated by a geometrical analysis of the concert hall and precise modeling of reflected and reverberant sounds based on actual measured data. Tonal qualities such as sound strength and frequency response are taken into account and calculated on the DSP (Digital Signal Processor) to bring reverberation in. Sound is enjoyed with natural and comfortable resonance, as if listening to music in a concert hall.

■ Dolby Digital

Digital audio encoding/decoding technology developed by Dolby Laboratories, Inc. It consists of front (left/right), center, surround (left/right) and subwoofer channels. It is a designated audio standard for DVD-video and also known as 5.1 channels surround.

■ Dolby Digital Plus

Dolby Digital Plus provides the flexibility and efficiency to deliver more channels of compelling surround sound for high-definition video media. Its superior coding efficiencies enable up to 7.1ch of high-quality multichannel audio without negatively impacting bit budgets allocated for video performance or additional feature sets.

■ Dolby Digital Surround EX

Acoustic technology developed by Dolby Laboratories, Inc. Surround back information is matrixed into regular left and right surround channels so that the sound can be reproduced in 6.1 channels. Active scenes, especially, are recreated with a more dynamic and realistic sound field.

■ Dolby Pro Logic II

This technology converts 2 channels stereo recorded audio into 5.1 channels for playback. Old movies encoded in the traditional stereo format can be enhanced with 5.1 channels surround sound.

■ Dolby Pro Logic IIx

Technology for 7.1 channels (or 6.1 channels) playback. Along with audio encoded in Dolby Digital Surround EX, 5.1 channels Dolby Digital encoded audio can be reproduced in 7.1 channels (or 6.1 channels). Furthermore, existing stereo recorded content can also be reproduced in 7.1 channels (or 6.1 channels).

■ Dolby Surround (Dolby Pro Logic)

Audio processing technology developed by Dolby Laboratories, Inc. Center and mono surround information is matrixed into two stereo channels. When reproduced, audio is

decoded and output in 4 channels surround sound. This is the most common audio processing method for DVD-video.

■ Dolby TrueHD

Dolby TrueHD is Dolby's lossless audio technology developed for high-definition optical discs. Dolby TrueHD audio is bit-for-bit identical to the original studio masters and provides supreme-quality audio up to 8ch at 96 kHz/24 bit and up to 6ch at 192 kHz/24 bit. Together with high-definition video, it offers an unprecedented home theater experience.

■ DSD

Audio format used for a Super Audio CD. DSD converts analog signals to digital and records them directly, without adding any processing, so that no information is omitted. Recording and playback of high fidelity, quality sound is achieved.

■ DTS 96/24

A high sound quality digital signal format. It records audio at a sampling frequency and bit rate of 96 kHz/24 bit which is the highest possible for DVD-video. The number of playback channels varies depending on the software.

■ DTS Digital Surround

Digital audio encoding/decoding technology for theaters developed by DTS, Inc. It compresses audio less than Dolby Digital, delivering a higher quality sound reproduction.

■ DTS-ES

Format for 6.1 channels playback with surround back information. There are two modes, "Discrete 6.1" which records all channels independently, and "Matrix 6.1" which matrixes surround back channel into surround left and surround right channels. It is ideal for playback of motion picture soundtracks.

■ DTS-HD

Audio format which extends the conventional DTS Digital Surround format.

This format consists of a core and an extension, and the core part has DTS Digital Surround compatibility. There are two kinds of DTS-HD, DTS-HD High Resolution Audio and DTS-HD Master Audio. DTS-HD High Resolution Audio has a maximum transmission rate of 6 Mbps, with lossy compression (Lossy), and DTS-HD High Resolution Audio corresponds to a maximum sampling frequency of 96 kHz, and a maximum of 7.1 ch. DTS-HD Master Audio has a the maximum transmission rate of 24.5 Mbps, and uses lossless compression (Lossless), and DTS-HD Master Audio corresponds to a maximum sampling frequency of 192 kHz, and a maximum of 7.1 ch.

■ DTS Neo:6

This technology converts 2 channels stereo recorded audio for 7 channels playback. There are two modes to select according to the playback source or your preference, CINEMA for movies, and MUSIC for stereo sources such as music.

■ HDMI (High-Definition Multimedia Interface)

HDMI (High-Definition Multimedia Interface) is an interface that supports both video and audio on a single digital connection, allowing you to enjoy high quality digital picture and sound. The HDMI specification supports HDCP (High-bandwidth Digital Contents Protection), a copy protection technology that incorporates coding technology for digital video signals.

■ High Bitrate Audio

It refers to the audio formats of the compression method (DTS-HD Master Audio, Dolby TrueHD, etc.) which is a high bitrate format recorded mainly on Blu-ray Disc etc.

■ Interlace

A scanning method which completes a picture by displaying half of the lines on a tube surface of a TV or monitor each 1/60 second. First, all the odd-numbered lines are drawn, leaving spaces between each line, then all the even-numbered lines are drawn to fill the spaces. “i” of “480i” stands for “Interlace.”

■ L.F.E. (Low Frequency Effects)

Sound effects of low frequencies which are output from a subwoofer in Dolby Digital or DTS, etc. By adding a deep bass with a frequency between 20 to 120 Hz, audio becomes more powerful.

■ Neural THX

Neural Surround™, THX® Technologies has been chosen as the official surround sound broadcast format for XM Satellite Radio’s “XM HD Surround” and other leading FM/HD radio stations in the USA and worldwide. Neural Surround, THX Technologies delivers the rich envelopment and discrete image detail of surround sound in a format 100% compatible with stereo.

■ PCM (Pulse Code Modulation)

A method of converting analog audio to digital audio for easy enjoyment of digital sound.

■ Progressive

A scanning method that draws all scanning lines sequentially, as opposed to interlaced scanning where all the odd and then all the even lines are drawn. “p” of “480p” stands for “Progressive.”

■ x.v.Color (x.v.Colour)

“x.v.Color (x.v.Colour)” enables the more faithful reproduction of various colors such as the brilliant colors of flowers and the turquoise blue of the southern ocean.

Precautions

On safety

Should any solid object or liquid fall into the cabinet, unplug the receiver and have it checked by qualified personnel before operating it any further.

On power sources

- Before operating the receiver, check that the operating voltage is identical with your local power supply.
The operating voltage is indicated on the nameplate on the back of the receiver.
- The unit is not disconnected from the AC power source (mains) as long as it is connected to the wall outlet, even if the unit itself has been turned off.
- If you are not going to use the receiver for a long time, be sure to disconnect the receiver from the wall outlet. To disconnect the AC power cord (mains lead), grasp the plug itself; never pull the cord.
- One blade of the plug is wider than the other for the purpose of safety and will fit into the wall outlet only one way. If you are unable to insert the plug fully into the outlet, contact your dealer.
- AC power cord (mains lead) must be changed only at a qualified service shop.

On heat buildup

Although the receiver heats up during operation, this is not a malfunction. If you continuously use this receiver at a large volume, the cabinet temperature of the top, side and bottom rises considerably. To avoid burning yourself, do not touch the cabinet.

On placement

- Place the receiver in a location with adequate ventilation to prevent heat buildup and prolong the life of the receiver.

- Do not place the receiver near heat sources, or in a place subject to direct sunlight, excessive dust, or mechanical shock.
- Do not place anything on top of the cabinet that might block the ventilation holes and cause malfunctions.
- Do not place the receiver near equipment such as a television, VCR, or tape deck. (If the receiver is being used in combination with a television, VCR, or tape deck, and is placed too close to that equipment, noise may result, and picture quality may suffer. This is especially likely when using an indoor antenna (aerial). Therefore, we recommend using an outdoor antenna (aerial).)

On operation

Before connecting other components, be sure to turn off and unplug the receiver.

On cleaning

Clean the cabinet, panel, and controls with a soft cloth slightly moistened with a mild detergent solution. Do not use any type of abrasive pad, scouring powder, or solvent, such as alcohol or benzene.

If you have any questions or problems concerning your receiver, please consult your nearest Sony dealer.

Troubleshooting

If you experience any of the following difficulties while using the receiver, use this troubleshooting guide to help you remedy the problem. Should any problem persist, consult your nearest Sony dealer.

Audio

There is no sound, no matter which component is selected, or only a very low-level sound is heard.

- Check that the speakers and components are connected securely.
- Check that all speaker cords are connected correctly.
- Check that both the receiver and all components are turned on.
- Check that MASTER VOLUME control is not set at $-\infty$ dB. Try to set it at about -40 dB.
- Check that SPEAKERS (OFF/A/B/A+B) is not set to OFF (page 44).
- Press MUTING on the remote to cancel the muting function.
- Check that you have selected the correct component with INPUT SELECTOR.
- Check that headphones are not connected.
- When only a very low-level sound is heard, check to see if NIGHT MODE is activated (page 96).
- The protective device on the receiver has been activated. Turn off the receiver, eliminate the short-circuit problem, and turn on the power again.

There is no sound from a specific component.

- Check that the component is connected correctly to the audio input jacks for that component.
- Check that the cord(s) used for the connection is (are) fully inserted into the jacks on both the receiver and the component.

There is no sound from one of the front speakers.

- Connect a pair of headphones to the PHONES jack to verify that sound is output from the headphones. If only one channel is output from the headphones, the component may not be connected to the receiver correctly. Check that all the cords are fully inserted into the jacks on both the receiver and the component. If both channels are output from the headphones, the front speaker may not be connected to the receiver correctly. Check the connection of the front speaker which is not outputting any sound.
- Make sure you have connected both the L or R jack to an analog component and not just to either the L or R jack. Use a monaural-stereo cable (not supplied). However, there will be no sound from the center speaker when a sound field (Pro Logic, etc.) is selected. When the center speaker is not connected, sound is output only from the front left/right speakers.

There is no sound from analog 2 channel sources.

- Check to make sure the selected audio (digital) input jack is not assigned to other inputs in “Input Assign” in the Input menu (page 93).

There is no sound from digital sources (from COAXIAL or OPTICAL input jack).

- Check that the INPUT MODE is not set to “Analog.”
- Check that the “2ch Analog Direct” is not being used.
- Check to make sure the selected audio (digital) input jack is not assigned to other inputs in “Input Assign” in the Input menu (page 93).

The source sound input from the HDMI IN jack is not output from an amplifier or the TV speaker connected to the receiver.

- Check that the component is connected correctly to the HDMI IN jack for that component.
- The sound is not output when you display the receiver's menu on the TV monitor. Press MENU to turn off the display.
- Depending on the playback component, component may need to be set up. Refer to the operating instructions supplied with the each component.
- Be sure to use a connecting cable for the HDMI jack corresponding to high speed (an HDMI version 1.3a, category 2 cable) when you view images or listen to sound during a Deep Color transmission.

The left and right sounds are unbalanced or reversed.

- Check that the speakers and components are connected correctly and securely.
- Adjust the balance parameters using the Auto Calibration settings menu.

There is severe hum or noise.

- Check that the speakers and components are connected securely.
- Check that the connecting cords are away from a transformer or motor, and at least 10 feet (3 meters) away from a TV set or fluorescent light.
- Move your TV away from the audio components.
- Make sure you have grounded the \hbar SIGNAL GND terminal (only when a turntable is connected).
- The plugs and jacks are dirty. Wipe them with a cloth slightly moistened with alcohol.

There is no sound, or only a very low-level sound is heard from the center/surround/surround back speakers.

- Select a "Cinema Studio EX" mode (page 79).

- Adjust the speaker level (page 106).
- Make sure the center/surround speaker (s) is (are) set to either "SMALL" or "LARGE."

There is no sound from the surround back speakers.

- Some discs have no Dolby Digital Surround EX flag even though the packages have Dolby Digital Surround EX logos.

There is no sound from the subwoofer.

- Check that the subwoofer is connected correctly and securely.
- Make sure you have turned on your speaker.
- When all speakers are set to "LARGE" and "Neo:6 Cinema," or "Neo:6 Music" is selected, there is no sound from the subwoofer.

The surround effect cannot be obtained.

- Make sure the sound field function is on (press MOVIE or MUSIC).
- Sound fields function only for signals with a sampling frequency of up to 48 kHz.

Dolby Digital or DTS multi-channel sound is not reproduced.

- Check that the DVD, etc. you are playing is recorded in Dolby Digital or DTS format.
- When connecting the DVD player, etc., to the digital input jacks of this receiver, make sure the setting for the digital audio output of the connected component is available.

Recording cannot be carried out.

- Check that the components are connected correctly (page 25).
- Select the source component (page 53).

The MULTI CHANNEL DECODING lamp does not light up in blue.

- Check that the playback component is connected on a digital jack and the input is selected properly on this receiver.
- Check whether the input source of the software being played back corresponds to the multi-channel format.
- Check whether the setup on the playback component is set to multi-channel sound.
- Check to make sure the selected audio (digital) input jack is not assigned to other inputs in “Input Assign” in the Input menu (page 93).

There is no sound from the component connected to the DIGITAL MEDIA PORT adapter.

- Adjust the volume of this receiver.
- The DIGITAL MEDIA PORT adapter and/or component is not connected correctly. Turn off the receiver, then reconnect the DIGITAL MEDIA PORT adapter and/or component.
- Check the DIGITAL MEDIA PORT adapter and/or component device to make sure it supports this receiver.

Video

There is no picture or an unclear picture appears on the TV screen or monitor.

- Select the appropriate input on the receiver (page 53).
- Set your TV to the appropriate input mode.
- Move your TV away from the audio components.
- Assign the component video input correctly.
- The input signal should be same as input when you are up-converting an input signal with this receiver (page 37).

The image of the COMPONENT VIDEO OUT is corrupted.

- Video input signals other than 480p component are not received when signals are output from the VIDEO jack. Input 480i component video signals.
- When component input signals other than 480p are output, use the COMPONENT VIDEO OUT jack and set “Resolution” to “DIRECT.”

Images of the source with HDMI connection is not output to the TV.

- Make sure that cables are correctly and securely connected to components.
- Depending on the playback component, component may need to be set up. Refer to the operating instructions supplied with the each component.
- Be sure to use a connecting cable for the HDMI jack corresponding to high speed (an HDMI version1.3a, category 2 cable) when you view images or listen to sound during a Deep Color transmission.

Recording cannot be carried out.

- Check that the components are connected correctly (page 30).
- Select the source component (page 53).

The GUI does not appear on the TV screen.

- Press GUI MODE to display “GUI MODE” on the display.
- Check the TV is connected correctly.

Tuner

The FM reception is poor.

- Use a 75-ohm coaxial cable (not supplied) to connect the receiver to an outdoor FM antenna (aerial) as shown on page 139. If you connect the receiver to an outdoor antenna (aerial), ground it against lightning. To prevent a gas explosion, do not connect the ground (earth) wire to a gas pipe.

Outdoor FM antenna (aerial)

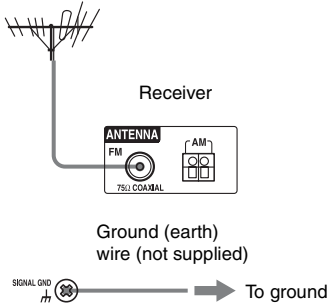

Radio stations cannot be tuned in.

- Check that the antennas (aerials) are connected securely. Adjust the antennas (aerials) and connect an external antenna (aerial), if necessary.
- Keep the satellite radio antenna, away from the speaker cords and the power cord to avoid picking up noise.
- The signal strength of the stations is too weak (when tuning in with automatic tuning). Use direct tuning.
- Make sure you set the tuning interval correctly (when tuning in AM stations with direct tuning).
- No stations have been preset or the preset stations have been cleared (when tuning by scanning preset stations). Preset the stations (page 62).
- Press DISPLAY so that the frequency appears on the display.

The system cannot receive satellite channels at all.

- The receiving condition is not good. Move the antenna to the place where the condition is good.
- Check that you subscribed to the desired satellite radio service (see page 63).

Control for HDMI

The Control for HDMI function does not work.

- Check the HDMI connection (page 31).
- Make sure “Control for HDMI” is set to “ON” in HDMI settings menu.
- Make sure the connected component is compatible with the Control for HDMI function.
- Check the Control for HDMI settings on the connected component. See the operating instructions of the connected component.
- If you change the HDMI connection, connect/disconnect the AC power cord, or there is a power failure, repeat the procedures of “Preparing for the “BRAVIA” Sync” (page 89).

No sound is output from the receiver and TV speaker while using the System Audio Control function.

- Make sure the TV is compatible with the System Audio Control function.
- If the TV does not have System Audio Control function, set the “Audio Out” settings in HDMI settings menu to
 - “TV+AMP” if you want to listen to the sound from the TV speaker and receiver.
 - “AMP” if you want to listen to the sound from the receiver.
- You cannot listen to the sound of a component connected to the receiver while a TV is selected as the input on the receiver.
 - Change the input of the receiver to HDMI when you want to watch a program on a component connected to the receiver.
 - Change the TV channel when you want to watch a TV broadcast.
 - Select the component or input you want to watch when you watch a program on the component connected to the TV. Refer to the operating instructions of the TV on this operation.

- When using the Control for HDMI function, you cannot control the connected component using TV's remote.
 - Depending on the connected component and TV, you may need to set up the component and TV. Refer to the operation instructions supplied with each component and TV.
 - Change the input of the receiver to the HDMI input connected to the component.

Check the connection of speakers and turn on the power again.

For other messages, refer to “Message list after auto calibration measurement” (page 49), “XM Radio message list” (page 71), “SIRIUS Satellite Radio message list” (page 71) and “DIGITAL MEDIA PORT message list” (page 58).

Remote commander

The remote does not function.

- Point the remote at the remote sensor on the receiver.
- Remove any obstacles in the path between the remote and the receiver.
- Replace all the batteries in the remote with new ones, if they are weak.
- Make sure that the command modes of the receiver and the remote are the same. If the command mode of the receiver and the remote are different, you cannot operate the receiver with the remote (page 99).
- Make sure you select the correct input on the remote.
- When you operate a programmed non-Sony component, the remote may not function properly depending on the model and the maker of the component.

Reference sections for clearing the memory

To clear	See
All memorized settings	page 40

Error messages

If there is a malfunction, the display shows a code of two numbers and a message. You can check the condition of the system by the message. Refer to the following table to solve the problem. If any problem persists, consult your nearest Sony dealer.

PROTECTOR

Irregular current is output to the speakers, or the upper panel of the receiver is covered with something. The receiver will automatically turn off after a few seconds.

Specifications

AUDIO POWER SPECIFICATIONS

POWER OUTPUT AND TOTAL HARMONIC DISTORTION:

With 8 ohm loads, both channels driven, from 20 – 20,000 Hz; rated 120 watts per channel minimum RMS power, with no more than 0.09% total harmonic distortion from 250 milliwatts to rated output.

Amplifier section

POWER OUTPUT

Rated Power Output at Stereo Mode^{1) 2)}
(8 ohms 20 Hz – 20 kHz,
THD 0.09%):
120 W + 120 W

Reference Power Output at Stereo Mode
(4 ohms 20 Hz – 20 kHz,
THD 0.15%):
120 W + 120 W

Reference Power Output
(8 ohms 1 kHz, THD 0.7%)
FRONT²⁾:
130 W + 130 W
CENTER²⁾: 130 W
SURROUND²⁾:
130 W + 130 W
SURROUND BACK²⁾:
130 W + 130 W

Reference Power Output
(4 ohms 1 kHz, THD 0.7%)
FRONT²⁾:
120 W + 120 W
CENTER²⁾: 120 W
SURROUND²⁾:
120 W + 120 W
SURROUND BACK²⁾:
120 W + 120 W

¹⁾Depending on the sound field settings and the source, there may be no sound output.

²⁾Measured under the following conditions:
Power requirements: 120 V AC, 60 Hz

Frequency response

PHONO	RIAA equalization curve ± 0.5 dB
MULTI CHANNEL INPUT, SA-CD/CD, TAPE, MD, TV, VIDEO 1/2, BD, DVD, SAT	10 Hz – 100 kHz ± 3 dB

Inputs (Analog)

PHONO	Sensitivity: 2.5 mV Impedance: 50 kohms S/N: 90 dB (A, 20 kHz LPF)
MULTI CHANNEL INPUT, SA-CD/CD, TAPE, MD, TV, VIDEO 1/2, BD, DVD, SAT	Sensitivity: 150 mV Impedance: 50 kohms S/N: 100 dB (A, 20 kHz LPF)

Inputs (Digital)

BD, DVD, SA-CD/CD (Coaxial)	Impedance: 75 ohms S/N: 96 dB (A, 20 kHz LPF)
VIDEO 1, TV, SAT, TAPE, MD (Optical)	S/N: 96 dB (A, 20 kHz LPF)

Outputs

TAPE (REC OUT), MD (REC OUT), VIDEO 1, ZONE 2, ZONE 3 (AUDIO OUT)	Voltage: 150 mV Impedance: 1 kohm
FRONT L/R, CENTER, SURROUND L/R, SURROUND BACK L/R, SUBWOOFER	Voltage: 2 V Impedance: 1 kohm

FM tuner section

Tuning range	87.5 – 108.0 MHz
Antenna (aerial)	FM wire antenna (aerial)
Antenna (aerial) terminals	75 ohms, unbalanced

AM tuner section

Tuning scale	10 kHz step	9 kHz step
Tuning range	530 – 1,710 kHz	531 – 1,710 kHz

Intermediate frequency

450 kHz

Antenna (aerial)

Loop antenna (aerial)

Video section

Inputs/Outputs

Video: 1 V_{p-p}, 75 ohms

COMPONENT VIDEO:

Y: 1 V_{p-p}, 75 ohms

P_B/C_B: 0.7 V_{p-p}, 75 ohms

P_R/C_R: 0.7 V_{p-p}, 75 ohms

80 MHz HD Pass Through

HDMI Video

Input/Output (HDMI Repeater block)

640 × 480p@60 Hz

720 × 480p@59.94/60 Hz

1280 × 720p@59.94/60 Hz

1920 × 1080i@59.94/60 Hz

1920 × 1080p@59.94/60 Hz

720 × 576p@50 Hz

1280 × 720p@50 Hz

1920 × 1080i@50 Hz

1920 × 1080p@50 Hz

1920 × 1080p@24 Hz

General

Power requirements 120 V AC, 60 Hz

Power output (DIGITAL MEDIA PORT)

DC OUT:5 V, 700 mA

Power consumption 480 W/580 VA (U.S.A./
Canada)

Power consumption (during standby mode)

0.9 W (when “Control for
HDMI” and “RS-232C
Control” are set to “OFF”)

Dimensions

430 × 175 × 430 mm
(17 × 6 7/8 × 17 inches)
(width/height/depth)
including projecting parts
and controls

Mass (Approx.) 16.0 kg (35 lb 5 oz)

Supplied accessories

Operating Instructions (this manual)

Quick Setup Guide (1)

GUI Menu List (1)

Optimizer microphone ECM-AC2 (1)

FM wire antenna (aerial) (1)

AM loop antenna (aerial) (1)

AC power cord (mains lead) (1)

Main remote commander (1)

Sub remote commander (1)

R6 (size-AA) batteries (4)

Design and specifications are subject to
change without notice.



- Standby power consumption 0.9 W.
- Halogenated flame retardants are not used in the printed wiring boards.

Index

Symbols

⌚ SIGNAL GND terminal 29

Numerics

2 channel 73
2ch Analog Direct 73
2ch Stereo Mode 73
4 Ω 43
5.1 channel 19
7.1 channel 19
8 Ω 43

A

A.F.D. (mode) 74
A/V Sync 54, 112, 120
AC power cord 40
AM 60
Antenna Aiming 66
Audio 112
AUDIO OUT 121
Audio Out 115
Auto Calibration 44, 103, 118
Auto Tuning 60

B

Bass 7, 110, 120
BI-AMP 105, 119
Bi-amplifier connection 100
Blu-ray Disc Player 32, 34, 53

C

Calibration Type Select 48, 118
Category Mode 67
CD player 26, 29
Center Mix 105, 119
Changing the display 121
Cinema Studio EX (mode) 79
Clear
 memory 40
 remote 131
Connections
 antennas 39
 audio components 25

 monitor 23
 speakers 21
 video components 30
Control for HDMI 115
Crossover Freq 107, 119

D

D. Range Comp (Dynamic range compressor)
 108, 118
DCAC (Digital Cinema Auto Calibration) 44
DCS 79
Decode Priority 113, 120
DIGITAL MEDIA PORT 13, 18, 26, 55
Direct Tuning 61, 67
Display 9
Distance Unit 109, 119
DMPORT Control 58
Dolby Digital EX 81
DTS Neo:6 (Cinema, Music) 75
Dual Mono 112, 120
DVD player 32, 34
DVD recorder 36

E

Effect Level 109, 120
EQ 110

F

FM 60
FM Mode 60, 120

G

GUI (Graphical User Interface) 23, 41

H

HDMI 115
HDMI IN button 7, 40
HDMI jacks 13, 31

I

Input 53
Input Assign 54, 93

INPUT MODE 93

iPod 57, 58

L

L.F.E. (Low Frequency Effect) 11

LARGE 106

Level 110

List Mode 57

Lock Code 70, 120

M

MASTER VOLUME 8

Menu 41, 51, 102

Messages

Auto Calibration 49

DIGITAL MEDIA PORT 58

Error 140

SIRIUS 71

XM 71

Movie 79

Multi Zone 83, 111

Music 55, 77

Muting 54

N

Name Input 54, 62, 104

Network Client 57

Neural-THX 75

NIGHT MODE 96

O

Option menu 52

P

Parental Lock 69, 120

Phase Audio 108, 118

Phase Noise 107, 118

PHONES 7

PIP (Picture in Picture) 17, 18

PLII 75

PLIIx 75

Position (Auto Calibration) 103, 118

Preset channels 68

Preset Mode 69

Preset stations 62

PROTECTOR 140

Q

Quick Setup 46

R

Radio ID 66

Recording 97, 98

Remote 15–18, 41, 122–131

Repeat 57

Resetting 40

Resolution 113, 120

RS-232C Control 116, 121

S

Satellite radio 63

Screen Saver 116

Setting menu 102

Settings 102

Shuffle 57

SIRIUS 63

SIRIUS Satellite Radio 64

Sleep timer 96

SMALL 106

Sound Field 54

Speaker 105

Speaker Impedance 42, 119

Speaker Pattern 105, 119

SPEAKERS (OFF/A/B/A+B) 7, 44

Subwoofer Level 115, 121

Super Audio CD player 26, 28, 29

Sur Settings 120

Surround 75, 109

System 116

T

Test Tone 107, 118

TONE 7

TONE MODE 7, 40

Treble 7, 110, 120

Tuner 60

Tuning 60, 61, 62, 67

U

Up converting 37

V

VCR 36

Video 113

VIDEO 2 IN/PORTABLE AV IN jacks 37

X

XM 63

XM Radio 63

Z

Zone 12V Trigger 111, 121

ZONE 2 105

AVERTISSEMENT

Afin de réduire les risques d'incendie ou d' choc électrique, n'exposez pas cet appareil à la pluie ni à l'humidité.

N'installez pas l'appareil dans un endroit exigu tel qu'une bibliothèque ou un meuble encastré.

Pour réduire les risques d'incendie ou de décharge électrique, n'exposez pas cet appareil à des gouttes ou éclaboussures, et ne placez pas d'objets remplis de liquide, comme des vases, sur l'appareil.

La fiche principale étant utilisée pour déconnecter l'appareil du secteur, branchez l'appareil sur une prise secteur facilement accessible. Si vous constatez une anomalie de l'appareil, débranchez immédiatement la fiche principale de la prise secteur.

N'exposez pas des piles ou un appareil où des piles sont installées à une chaleur excessive, comme aux rayons du soleil, un feu, etc.

L'appareil n'est pas déconnecté du secteur tant qu'il est branché à la prise secteur, même si l'appareil lui-même a été éteint.

Notes sur le mode d'emploi

- Les instructions de ce manuel couvrent le modèle STR-DA4400ES. Vérifiez le numéro de votre modèle en bas et à droite du panneau avant.
- Dans ce manuel, le modèle américain/canadien est illustré ici sauf mention contraire. Toutes les différences de fonctionnement sont clairement indiquées dans le texte, notamment par « Modèle européen uniquement ».
- Dans ce manuel, les opérations sont décrites en utilisant les commandes de la télécommande fournie. Vous pouvez également utiliser les commandes sur l'ampli-tuner si elles portent des noms identiques ou similaires à ceux de la télécommande.

À propos du copyright

- « Neural-THX » et « neural THX » présentés dans le mode d'emploi et affichés sur l'afficheur et dans l'écran du menu GUI signifient Neural-THX Surround.

Cet ampli-tuner comprend le Dolby* Digital, le Pro Logic Surround et le DTS** Digital Surround System.

* Fabriqué sous licence de Dolby Laboratories. Les termes Dolby, Pro Logic et Surround EX, ainsi que le sigle double D sont des marques commerciales de Dolby Laboratories.

** Fabrication brevetée aux États-Unis sous le numéro : 5,451,942; 5,956,674; 5,974,380; 5,978,762; 6,226,616; 6,487,535 et autres brevets américains et internationaux déposés et en attente de dépôt. DTS est une marque déposée, les logos et le symbole DTS, ainsi que DTS-HD et DTS-HD Master Audio sont des marques commerciales de DTS, Inc. © 1996-2007 DTS, Inc. Tous droits réservés.

Cet ampli-tuner intègre la technologie High-Definition Multimedia Interface (HDMI™).

HDMI, le logo HDMI et High-Definition Multimedia Interface sont des marques commerciales ou déposées de HDMI Licensing LLC.

XM Ready^{MD} est une marque déposée de XM Satellite Radio Inc.

©2008 SIRIUS Satellite Radio Inc. « SIRIUS » et le logo du chien SIRIUS sont des marques déposées de SIRIUS Satellite Radio Inc.

Ce produit, utilisant Neural-THX[®] Surround, est breveté par Neural Audio Corporation et THX Ltd. Sony Corporation octroie ainsi à l'utilisateur un droit d'utilisation de ce produit non exclusif, non transférable et limité conformément au brevet américain et étranger, au brevet en attente de dépôt et aux autres technologies ou marques commerciales qui sont les propriétés de Neural Audio Corporation et THX Ltd. Les marques commerciales et logos « Neural Surround », « Neural Audio », « Neural » et « NRL » sont les propriétés de Neural Audio Corporation, THX est une marque commerciale de THX Ltd., pouvant être déposée dans certaines juridictions. Tous droits réservés.

Le type de police de caractères (Shin Go R) installé sur cet ampli-tuner est fourni par MORISAWA & COMPANY LTD.

Ces noms sont des marques commerciales de MORISAWA & COMPANY LTD. et les droits d'auteur de la police appartiennent aussi à MORISAWA & COMPANY LTD.

iPod est une marque de Apple Inc., déposée aux Etats-Unis et dans d'autres pays.

Toutes les autres marques et marques déposées appartiennent à leurs détenteurs respectifs. Dans ce manuel, les sigles TM et [®] ne sont pas spécifiés.

La marque Bluetooth et les logos appartiennent à Bluetooth SIG, Inc. et sont utilisés sous licence uniquement par Sony Corporation.

Les autres marques commerciales et noms commerciaux appartiennent à leurs propriétaires respectifs.

« M-crew Server » est une marque commerciale de Sony Corporation.

« BRAVIA » est une marque commerciale de Sony Corporation.

Table des matières

Mise en service

1: Installation des enceintes	22
2: Raccordement des enceintes	24
3: Raccordement de l'écran	26
4a: Raccordement des appareils audio	28
4b: Raccordement des appareils vidéo	33
5: Raccordement des antennes	42
6: Préparation de l'ampli-tuner et de la télécommande	43
7: Affichage du menu GUI sur l'écran du téléviseur	44
8: Réglage des enceintes	45
9: Calibrage automatique aux réglages appropriés (Auto Calibration)	47
Guide pour les opérations à l'écran	54

Lecture

Écoute du son/visionnage d'images à partir de l'appareil raccordé à l'ampli-tuner	57
Écoute du son/visionnage d'images à partir des appareils raccordés au DIGITAL MEDIA PORT	59
Commande du TDM-iP1/iP50/TDM-NC1 à l'aide du menu GUI de l'ampli-tuner	61

Sélection des stations

Écoute de stations de radio FM/AM	64
Préréglage des stations de radio FM/AM ...	66
Écouter la radio satellite	67
Raccorder un tuner radio satellite	69
Préparer la réception de la radio satellite ...	69
Sélectionner un canal de la radio satellite	71
Préréglager les canaux de la radio satellite	72
Restreindre l'accès à des canaux spécifiques (Parental Lock) (SIRIUS uniquement)	74

Écoute du son surround

Lecture avec un son 2 canaux	78
Lecture avec son surround multicanal	79
Écoute d'un effet surround pour de la musique	82
Écoute d'un effet surround pour des films	84

Utilisation des fonctionnalités multizone

Ce que vous pouvez faire avec la fonction multizone	88
Effectuer un raccordement multizone	89
Réglage des enceintes dans la zone 2	91
Changer le réglage de la zone de la télécommande	92
Commande de l'ampli-tuner depuis une autre zone (Commandes ZONE 2/ ZONE 3)	92

Utilisation des autres fonctionnalités

Utilisation des fonctionnalités « BRAVIA » Sync	94
Passage entre son numérique et analogique	97
Écoute du son/visionnage d'images d'autres entrées (Input Assign)	98
Utilisation de la minuterie d'arrêt	101
Écoute du son surround à faible volume	101
Enregistrement à l'aide de l'ampli-tuner	102
Changement du mode de commande de l'ampli-tuner et de la télécommande	104
Utilisation d'un raccordement bi-amplificateur	105

Réglage des paramètres

Utilisation du menu de paramétrage	107
Auto Calibration	108
Paramètres Speaker	110
Paramètres Surround	114
Paramètres EQ	115
Paramètres Multi Zone	116
Paramètres Audio	118
Paramètres Video	119
Paramètres HDMI	121
Paramètres System	122
Utilisation sans raccordement à un téléviseur	122

Utilisation de la télécommande

Commande de chaque appareil à l'aide de la télécommande	128
Programmation de la télécommande	130
Exécution automatique d'une séquence de plusieurs commandes (Exécution de macro-commandes)	134
Mémorisation de codes de télécommande n'ayant pas été préprogrammés dans la télécommande	136
Effacement de tout le contenu de la mémoire de la télécommande	137

Informations complémentaires

Glossaire	138
Précautions	141
Guide de dépannage	142
Spécifications	147
Index	150

Description et emplacement des pièces

Panneau avant

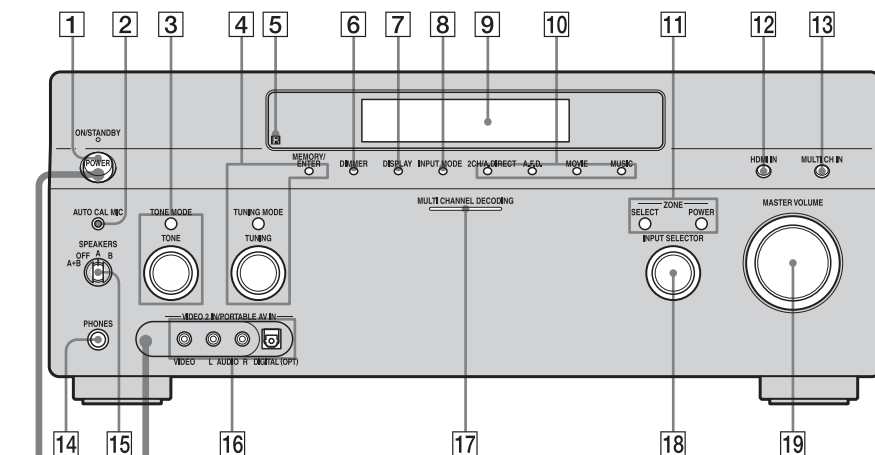

Pour retirer le cache

Appuyez sur PUSH.

Après avoir retiré le cache, gardez-le hors de portée des enfants.

État de la touche POWER

Arrêt

L'ampli-tuner est éteint (réglage par défaut).

Appuyez sur POWER pour allumer l'ampli-tuner. Vous ne pouvez pas allumer l'ampli-tuner avec la télécommande.

Marche/Veille

Appuyez sur I/⏻ de la télécommande pour allumer l'ampli-tuner ou pour sélectionner le mode de veille.

Lorsque vous appuyez sur POWER sur l'ampli-tuner, il s'éteint.

Désignation	Fonction
1 POWER	Appuyez sur cette touche pour allumer ou éteindre l'ampli-tuner.
2 Prise AUTO CAL MIC	Permet de brancher le microphone d'optimisation pour la fonction Digital Cinema Auto Calibration (page 48).
3 TONE MODE TONE	Permet de régler FRONT/CENTER/SURROUND/SURROUND BACK BASS et TREBLE. Appuyez plusieurs fois sur TONE MODE pour sélectionner BASS ou TREBLE, puis tournez TONE pour régler le niveau.
4 MEMORY/ ENTER TUNING MODE TUNING	Appuyez sur cette touche pour commander un tuner (FM/AM) et une radio satellite (XM/SIRIUS).
5 Capteur de télécommande	Capte les signaux de la télécommande.
6 DIMMER	Appuyez plusieurs fois pour régler la luminosité de l'affichage.
7 DISPLAY	Appuyez plusieurs fois pour sélectionner les informations apparaissant sur l'affichage.

Désignation	Fonction
8 INPUT MODE	Appuyez sur cette touche pour sélectionner le mode d'entrée lorsqu'un appareil est raccordé à la fois à une prise numérique et à une prise analogique (page 97).
9 Afficheur	Affiche l'état actuel de l'appareil sélectionné ou la liste des paramètres du menu pouvant être sélectionnés (page 9).
10 2CH/A.DIRECT A.F.D. MOVIE MUSIC	Appuyez sur cette touche pour sélectionner le champ sonore (page 78, 79, 82, 84).
11 ZONE/ POWER, SELECT	Appuyez plusieurs fois sur SELECT pour sélectionner la zone 2, la zone 3 ou la zone principale. À chaque pression sur POWER, les signaux de sortie pour la zone sélectionnée sont activés ou désactivés (page 88).
12 HDMI IN	Appuyez sur cette touche pour sélectionner le signal d'entrée de l'appareil raccordé aux prises HDMI IN (page 34).
13 MULTI IN	Appuyez sur cette touche pour sélectionner l'appareil raccordé à la prise MULTI CHANNEL INPUT (page 31).

Désignation	Fonction
14 Prise PHONES	Permet de raccorder un casque.
15 SPEAKERS (OFF/A/B/A+B)	Permet de commuter les enceintes avant (page 47) sur OFF, A, B, A+B.
16 Prises VIDEO 2 IN/PORTABLE AV IN	Permet de raccorder un appareil audio/vidéo portable tel qu'un caméscope ou une console de jeux vidéo.
17 Témoin MULTI CHANNEL DECODING	S'allume lors du décodage de signaux audio multicanal.
18 INPUT SELECTOR	Tournez ce bouton pour sélectionner la source d'entrée que vous désirez écouter. Pour sélectionner la source d'entrée pour la zone 2 ou la zone 3, appuyez sur ZONE/SELECT (11) pour sélectionner d'abord la zone 2 ou la zone 3 (« ZONE 2 INPUT » ou « ZONE 3 INPUT » s'affiche), puis tournez INPUT SELECTOR pour sélectionner la source d'entrée.
19 MASTER VOLUME	Tournez ce bouton pour régler le volume du son de toutes les enceintes en même temps.

Indicateurs sur l'affichage

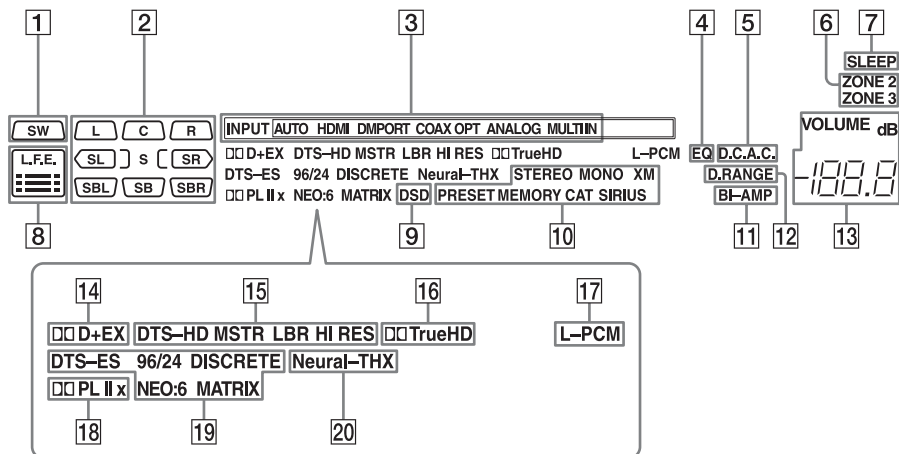



Désignation	Fonction
1 SW	S'allume quand le subwoofer est raccordé et que le signal audio est émis par la prise SUBWOOFER. Lorsque cet indicateur est allumé, l'ampli-tuner crée un signal de subwoofer d'après le signal L.F.E. qu'il reçoit du disque en cours de lecture ou des composantes basse fréquence des canaux avant.



Désignation	Fonction
2 Indicateurs de canal de lecture	Les lettres (L, C, R, etc.) indiquent les canaux en cours de lecture. Les cases des lettres changent pour indiquer comment l'ampli-tuner convertit le son multicanal de la source sur deux canaux (downmix) (en fonction du paramétrage des enceintes).
L	Avant gauche
R	Avant droite
C	Centrale (mono)
SL	Surround gauche
SR	Surround droite
S	Surround (signal mono ou composantes surround obtenu par le traitement Pro Logic)
SBL	Surround arrière gauche
SBR	Surround arrière droite
SB	Surround arrière (signal composantes surround arrière obtenu par le décodage 6.1 canaux)
	Exemple : Format d'enregistrement (Avant/Surround) : 3/2.1 Canal de sortie : Enceintes surround réglées sur « NO ». Champ sonore : A.F.D. AUTO
	

Désignation	Fonction
3 Indicateurs d'entrée	S'allument pour indiquer l'entrée actuelle.
INPUT	Reste toujours allumé avec l'un des indicateurs correspondants qui indiquent l'état de l'entrée actuelle.
HDMI	L'ampli-tuner reconnaît un appareil connecté via des prises HDMI IN.
DMPORT	L'adaptateur DIGITAL MEDIA PORT est raccordé et « DMPORT » est sélectionné.
MULTI IN	L'entrée multicanal est sélectionnée.
AUTO	S'allume avec les indicateurs correspondants qui indiquent l'entrée actuelle lorsque INPUT MODE est réglé sur « Auto ».
COAX	Le signal numérique est reçu via la prise COAXIAL.
OPT	Le signal numérique est reçu via la prise OPTICAL.
ANALOG	Aucun signal numérique n'est reçu. Lorsque INPUT MODE est réglé sur « Analog », ou lorsque « 2ch Analog Direct » est sélectionné, il s'allume également.
4 EQ	S'allume lorsque l'égaliseur est activé.
5 D.C.A.C.	S'allume lorsque le calibrage automatique est activé.
6 ZONE 2/ ZONE 3	S'allume lorsque la commande de la zone 2/ zone 3 est activée.

Désignation	Fonction
7 SLEEP	S'allume lorsque la minuterie d'arrêt est activée.
8 L.F.E.	S'allume lorsque le disque en cours de lecture contient un canal L.F.E. (Low Frequency Effects) et que le signal du canal L.F.E. est en cours de restitution. Les barres sous les lettres s'allument pour indiquer le niveau. Comme le signal L.F.E. n'est pas enregistré sur la totalité du signal d'entrée, l'indication des barres fluctue (et peut s'éteindre) pendant la lecture.
9 DSD	S'allume lorsque l'ampli-tuner reçoit des signaux DSD (Direct Stream Digital) (page 34).

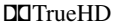
Désignation	Fonction
10 Indicateurs de sélection des stations	S'allument lorsque le récepteur sélectionne des stations de radio ou des stations de radio satellite.
STEREO	Émission en stéréo
MONO	Émission en mono
XM	Le minisynthesiseur XM et la station d'accueil pour la maison sont raccordés et « XM » est sélectionné.
SIRIUS	Le tuner SiriusConnect est raccordé et « SIRIUS » est sélectionné.
CAT	Le mode de catégorie est sélectionné pendant l'utilisation de la radio satellite.
PRESET	Le mode de sélection est sur le mode pré réglé.
MEMORY	Une fonction de mémoire, telle que Name Input, etc., est activée.
11 BI-AMP	S'allume lorsque la sélection des enceintes surround arrière est réglée sur « BI-AMP ».
12 D.RANGE	S'allume lorsque la compression de plage dynamique est activée.
13 VOLUME	Affiche le volume actuel du son.

Désignation	Fonction
14 Indicateurs Dolby Digital Surround	L'un des indicateurs s'allume lorsque l'ampli-tuner décode les signaux au format Dolby Digital correspondant.
	Dolby Digital
	Dolby Digital Plus
	Dolby Digital Surround EX
	Remarque Avant la lecture d'un disque au format Dolby Digital, assurez-vous que des raccordements numériques ont été effectués et que INPUT MODE ne se trouve pas sur « Analog ».
15 Indicateurs DTS-HD DTS-HD MSTR LBR HI RES	S'allument lorsque l'ampli-tuner décode du DTS-HD. Reste toujours allumé avec l'un des indicateurs suivants. DTS-HD Master Audio DTS-HD Low Bit Rate Audio DTS-HD High Resolution Audio
16 	S'allume lorsque l'ampli-tuner décode du Dolby TrueHD.
17 L-PCM	S'allume lors de la réception de signaux PCM (Pulse Code Modulation) linéaires.

Désignation	Fonction
18 Indicateurs Dolby Pro Logic	Allume l'un des indicateurs correspondants lorsque l'ampli-tuner applique un traitement Dolby Pro Logic aux signaux des 2 canaux pour la sortie des signaux du canal central et des canaux surround.
	Dolby Pro Logic
	Dolby Pro Logic II
	Dolby Pro Logic IIx
	Remarque Cet indicateur ne s'allume pas lorsque l'enceinte centrale ou l'enceinte surround n'est pas raccordée.
19 Indicateurs DTS(-ES) DTS 96/24 NEO:6 DTS-ES DISCRETE MATRIX	S'allume lors de la réception de signaux DTS ou DTS-ES. S'allume lorsque l'ampli-tuner décode des signaux DTS. 96/24 ou NEO:6 s'allume également en fonction du format de signal d'entrée ou du format de décodage. Décodage DTS 96/24 (96 kHz/24 bits) DTS Neo:6 Cinema/Music S'allume avec l'un des indicateurs suivants en fonction du format de décodage du signal d'entrée. DTS-ES Discrete 6.1 DTS-ES Matrix 6.1
	Remarque Avant la lecture d'un disque au format DTS, assurez-vous que des raccordements numériques ont été effectués et que INPUT MODE ne se trouve pas sur « Analog ».

Désignation	Fonction
20 Neural-THX	S'allume lorsque l'amplifier applique le traitement Neural-THX aux signaux d'entrée.

Panneau arrière

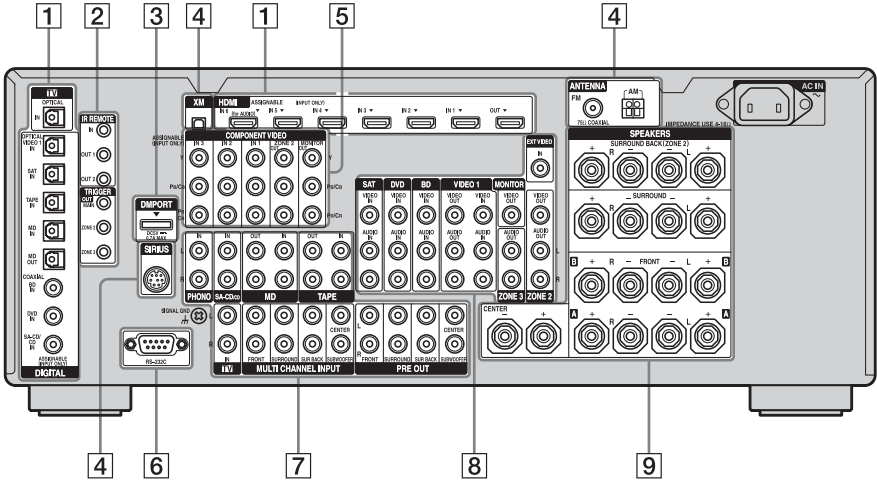

1 Section DIGITAL INPUT/OUTPUT



Prises OPTICAL IN/OUT

Permet de raccorder un lecteur DVD, un lecteur Super Audio CD, etc. La prise COAXIAL offre une meilleure qualité du son (pages 26, 29, 34, 37, 38).



Prises COAXIAL IN



Prises HDMI IN/OUT*

Permettent de raccorder un lecteur DVD, un lecteur Blu-ray Disc, un tuner satellite. L'image et le son sont envoyés vers un téléviseur ou un projecteur (pages 26, 34).

2 Prises de commande pour appareils Sony et autres appareils externes



Prises IR REMOTE IN/OUT

Permet de raccorder un répéteur infrarouge (page 88).



Prises TRIGGER OUT

Permet d'asservir la mise sous/hors tension d'autres appareils compatibles 12V TRIGGER ou de l'amplificateur/ampli-tuner de la zone 2 ou de la zone 3 (page 116).

3 DMPORT



Permet de raccorder un adaptateur Sony DIGITAL MEDIA PORT (page 29).

4 Section ANTENNA



Prise FM ANTENNA

Permet de raccorder l'antenne fil FM fournie avec l'ampli-tuner (page 42).



Prise AM ANTENNA

Permet de raccorder l'antenne cadre AM fournie avec l'ampli-tuner (page 42).



Prise XM

Permet de raccorder le minisynthesiseur XM et la station d'accueil pour la maison (non fournis) (page 69).



Prise SIRIUS

Permet de raccorder un tuner SiriusConnect (non fourni) (page 69).

5 Section COMPONENT VIDEO INPUT/OUTPUT



Y, P_B/C_B, P_R/C_R Prises IN/OUT*

Permettent de raccorder un lecteur DVD, un téléviseur, un tuner satellite (pages 26, 37, 38).



6 Port RS-232C

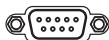

Utilisée pour la maintenance et le dépannage.

7 Section AUDIO INPUT/OUTPUT



Prises AUDIO IN/OUT

Permet de raccorder un magnéto- scope, une platine MD, etc. (pages 29, 32).



Prises MULTI CHANNEL INPUT

Permettent de raccorder un lecteur Super Audio CD ou un lecteur DVD doté d'une prise audio analogique pour son 7.1 canaux ou 5.1 canaux (page 31).



Prises PRE OUT

Permettent de raccorder un amplificateur de puissance externe.

8 Section VIDEO/AUDIO INPUT/ OUTPUT



Prises AUDIO IN/OUT

Permet de raccorder un magnéto- scope, un lecteur DVD, etc. (pages 26, 37, 38, 39).



Prises VIDEO IN/OUT*



Prises AUDIO OUT
Prise VIDEO OUT

Permet de raccorder l'appareil dans la zone 2 ou zone 3 (page 88).



Prise EXT VIDEO IN

Permet de raccorder l'appareil pour visionner dans la fenêtre PIP (Picture in Picture).

9 Section SPEAKERS

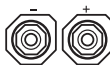

Permet de raccorder des enceintes (page 24).

* Vous pouvez visionner l'image de l'entrée sélectionnée lorsque vous raccordez la prise HDMI OUT ou les prises MONITOR OUT à un téléviseur (page 26). Vous pouvez commander cet ampli-tuner à l'aide d'une interface utilisateur graphique GUI (Graphical User Interface) (page 44).

Télécommande

Vous pouvez utiliser la télécommande fournie pour commander l'ampli-tuner et des appareils audio/vidéo Sony pour lesquels la télécommande a été programmée.

Télécommande principale (RM-AAL016)

La télécommande RM-AAL016 est illustrée ici.

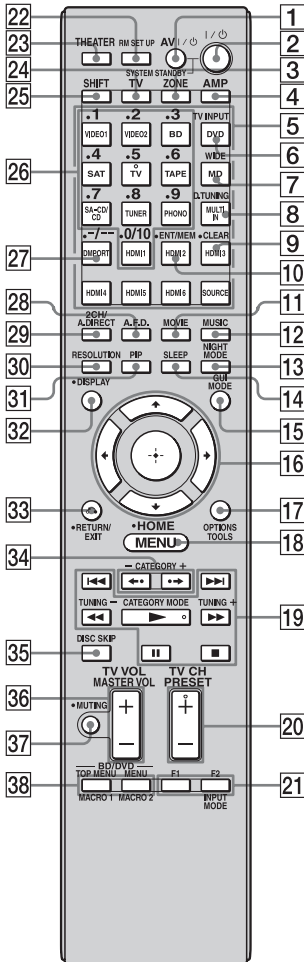







Désignation	Fonction
1 AV I/O (marche/veille)	Appuyez sur cette touche pour allumer ou éteindre les appareils audio/vidéo pour lesquels la télécommande a été programmée (page 130). Si vous appuyez en même temps sur le bouton I/O (2), l'ampli-tuner et les autres appareils Sony s'éteignent (SYSTEM STANDBY). Remarque La fonction de la touche AV I/O change automatiquement à chaque fois que vous appuyez sur une des touches de source d'entrée (5).
2 I/O (marche/veille)	Appuyez sur cette touche pour allumer ou éteindre l'ampli-tuner. Si zone 2 ou zone 3 est sélectionnée, cette touche n'allume ou n'éteint que l'ampli-tuner principal. Pour éteindre tous les appareils, y compris un amplificateur de la zone 2 ou de la zone 3, appuyez en même temps sur I/O et AV I/O (1) (SYSTEM STANDBY).
3 ZONE	Appuyez sur cette touche pour activer la commande de la zone 2 ou de la zone 3 (page 88).
4 AMP	Appuyez sur cette touche pour activer la commande de l'ampli-tuner (page 44).

Économiser de l'énergie en mode veille.



Lorsque « Control for HDMI » (page 121) et « RS-232C Control » (page 122) sont réglés sur « OFF ».

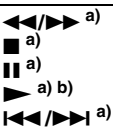



Désignation	Fonction
5 Touches de source d'entrée	Appuyez sur l'une de ces touches pour sélectionner l'appareil que vous désirez commander. Lorsque vous appuyez sur une touche de source d'entrée, l'ampli-tuner s'allume. Les touches ont été programmées en usine pour commander des appareils Sony (page 57, 92). Vous pouvez reprogrammer la télécommande pour qu'elle commande des appareils non-Sony en procédant comme il est indiqué sous « Programmation de la télécommande » (page 130).
6 TV INPUT	Appuyez sur TV (24), puis sur TV INPUT pour sélectionner le signal d'entrée d'un téléviseur.
7 WIDE	Appuyez sur TV (24), puis plusieurs fois sur WIDE pour sélectionner le mode d'image format large.
8 D.TUNING	Appuyez sur SHIFT (25), puis sur cette touche pour passer en mode de sélection directe des stations (page 65, 71).
9 CLEAR	Appuyez sur SHIFT (25), puis appuyez sur cette touche pour – annuler une erreur lorsque vous avez appuyé sur une touche numérique incorrecte. – revenir à la lecture continue, etc. du tuner satellite ou lecteur DVD.
10 ENT/MEM	Appuyez sur SHIFT (25), puis sur ENT/MEM pour valider la saisie après avoir sélectionné une chaîne, un disque ou une plage à l'aide des touches numériques, ou pour mémoriser une station lorsque vous utilisez un tuner.
11 MOVIE	Appuyez sur cette touche pour sélectionner le champ sonore pour des films (page 84).
12 MUSIC	Appuyez sur cette touche pour sélectionner le champ sonore pour la musique (page 82).

Désignation	Fonction
13 NIGHT MODE	Appuyez sur AMP (4), puis sur NIGHT MODE pour activer la fonction NIGHT MODE (page 101).
14 SLEEP	Appuyez sur cette touche pour activer la fonction de minuterie d'arrêt qui éteint automatiquement l'ampli-tuner après une durée donnée (page 101).
15 GUI MODE	Appuyez sur cette touche pour commuter le mode d'affichage du menu entre GUI MODE (pour afficher le menu sur l'écran du téléviseur) et DISPLAY MODE (pour afficher le menu sur l'afficheur).
16 	Appuyez sur  /  /  /  pour sélectionner l'option du menu. Appuyez ensuite sur  pour valider la sélection.
17 OPTIONS TOOLS	Appuyez sur cette touche pour afficher et sélectionner des éléments sur les menus d'options pour un ampli-tuner, un lecteur DVD, un téléviseur ou un lecteur Blu-ray Disc, etc.
18 MENU HOME	Appuyez sur cette touche pour afficher le menu utilisé pour commander les appareils audio/vidéo ou un téléviseur.
19 	Appuyez sur cette touche pour commander un lecteur DVD, un lecteur Blu-ray Disc, un lecteur CD, une platine MD, une platine cassette ou un appareil raccordé à l'adaptateur DIGITAL MEDIA PORT, etc.
CATEGORY MODE	Appuyez sur cette touche pour sélectionner le mode de catégorie pour le tuner satellite.
TUNING +/-	Appuyez sur cette touche pour sélectionner une station.

Désignation	Fonction
20 PRESET + b)/-	Appuyez sur cette touche pour mémoriser des stations de radio FM/AM/tuner satellite ou pour les rappeler.
TV CH + b)/-	Appuyez sur TV (24), puis sur TV CH + /- pour commander un téléviseur, un tuner satellite, un magnétoscope, etc.
21 F1/F2	Appuyez sur BD ou DVD (5), puis sur F1 ou F2 pour sélectionner un appareil à commander. <ul style="list-style-type: none"> • Enregistreur à disque dur F1 : HDD F2 : Lecteur DVD, lecteur Blu-ray Disc • Combo lecteur DVD/VHS F1 : Lecteur DVD, lecteur Blu-ray Disc F2 : VHS
INPUT MODE	Appuyez sur AMP (4), puis sur INPUT MODE pour sélectionner le mode d'entrée lorsqu'un appareil est raccordé à la fois à une prise numérique et à une prise analogique (page 97).
22 RM SET UP	Appuyez sur cette touche pour configurer la télécommande (page 104).
23 THEATER	Appuyez sur cette touche pour activer et désactiver le mode Théâtre lorsque vous connectez l'ampli-tuner à des produits avec « BRAVIA » Sync.
24 TV	Appuyez sur cette touche pour activer la commande du téléviseur.
25 SHIFT	Appuyez sur cette touche de façon qu'elle s'allume. Cette touche permet de changer la fonction des touches de la télécommande en leur donnant la fonction en caractères roses.

Désignation	Fonction
26 Touches numériques	Appuyez sur SHIFT (25), puis appuyez sur cette touche pour <ul style="list-style-type: none"> – mémoriser/rappeler des stations préréglées. – sélectionner les numéros de plage d'un lecteur CD, d'un lecteur DVD, d'un lecteur Blu-ray Disc ou d'une platine MD. Appuyez sur -/-- (27) pour sélectionner le numéro de page 10. – sélectionner les numéros de chaîne d'un magnétoscope ou d'un tuner satellite. – Après avoir appuyé sur TV (24), appuyez sur les touches numériques pour sélectionner les chaînes du téléviseur.
27 -/--	Appuyez sur cette touche pour sélectionner <ul style="list-style-type: none"> – des numéros de plage supérieurs à 10 d'un magnétoscope, d'un tuner satellite, d'un lecteur CD ou d'une platine MD. – des numéros de chaîne d'un décodeur câble numérique.
28 A.F.D.	Appuyez sur cette touche pour sélectionner le champ sonore (page 79).
29 2CH/ A.DIRECT	Appuyez sur cette touche pour sélectionner le champ sonore ou pour commuter l'entrée sélectionnée en mode analogique sans aucun réglage (page 78).
30 RESOLUTION	Appuyez plusieurs fois sur RESOLUTION pour changer la résolution des signaux émis de la prise HDMI OUT ou COMPONENT VIDEO MONITOR OUT.

Désignation	Fonction
31 PIP	Appuyez sur PIP pour commuter l'image de la fenêtre PIP (Picture in Picture). L'image de la fenêtre PIP provient de la prise EXT VIDEO IN. Vous pouvez échanger la position de l'écran principal et de la fenêtre PIP en appuyant sur  (16). Remarque Les signaux vidéo HDMI ne sont pas émis lorsque la fenêtre PIP est affichée.
32 DISPLAY	Appuyez sur cette touche pour sélectionner les informations apparaissant sur l'afficheur ou sur l'écran du téléviseur pour un magnétoscope, un tuner satellite, un lecteur CD, un lecteur DVD, un lecteur Blu-ray Disc ou une platine MD. Remarque Dans le GUI MODE, appuyez sur la touche pour afficher le menu sur l'écran du téléviseur.
33 RETURN/EXIT 	Appuyez sur cette touche pour revenir au menu précédent ou pour quitter le menu lorsque le menu ou le guide à l'écran du magnétoscope, lecteur DVD ou tuner satellite est affiché sur l'écran du téléviseur.
34 CATEGORY +/-	Appuyez sur cette touche pour sélectionner la catégorie pour le tuner satellite.
	Appuyez sur cette touche pour sélectionner un album.
35 DISC SKIP	Appuyez sur cette touche pour sauter un disque lorsque vous utilisez un changeur multidisque.
36 MASTER VOL +/-	Appuyez sur cette touche pour régler le volume du son de toutes les enceintes en même temps.
TV VOL +/-	Appuyez sur TV (24), puis sur TV VOL +/- pour régler le niveau du son du téléviseur.

Désignation	Fonction
37 MUTING	Appuyez sur cette touche pour couper temporairement le son. Appuyez de nouveau sur cette touche pour rétablir le son.
38 BD/DVD/ TOP MENU, MENU	Appuyez sur cette touche pour afficher les menus d'un lecteur DVD sur l'écran du téléviseur. Puis utilisez  ,  ,  ,  et  pour effectuer une opération de menu.
MACRO1, MACRO2	Appuyez sur AMP (4), puis sur MACRO 1 ou MACRO 2 pour programmer la fonction macro (page 134).

a) Pour plus d'informations sur les touches que vous pouvez utiliser pour commander chaque appareil, consultez le tableau de la page 129.

b) Ces touches (TV/5, , PRESET +/TV CH +) comportent un point tactile. Utilisez ce point tactile comme repère.

Remarques





- Certaines fonctions expliquées dans cette section peuvent être inopérantes sur certains modèles.
- L'explication ci-dessus n'est donnée qu'à titre d'exemple. Pour certains appareils, l'opération ci-dessus n'est donc pas possible ou s'effectue différemment.

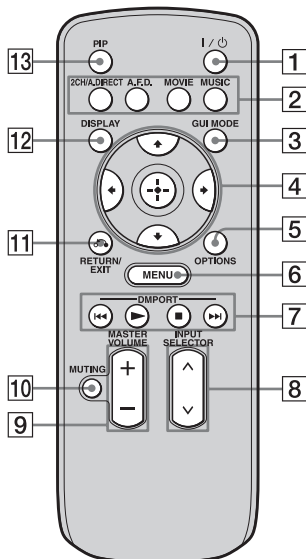



Télécommande auxiliaire (RM-AAU038)

Cette télécommande n'est destinée qu'à commander l'ampli-tuner. Vous pouvez contrôler les fonctions principales de l'ampli-tuner en utilisant cette télécommande grâce à des opérations simples.



Désignation	Fonction
1 I/O (marche/veille)	Appuyez sur cette touche pour allumer ou éteindre l'ampli-tuner.
2 2CH/A.DIRECT A.F.D. MOVIE MUSIC	Appuyez sur cette touche pour sélectionner le champ sonore (page 78, 79, 82, 84).
3 GUI MODE	Appuyez sur cette touche pour commuter le mode d'affichage du menu entre GUI MODE (pour afficher le menu sur l'écran du téléviseur) et DISPLAY MODE (pour afficher le menu sur l'afficheur).

Désignation	Fonction
4  ↑/↓/←/→	Après avoir appuyé sur GUI MODE (3), appuyez sur ↑/↓/←/→ pour sélectionner l'option du menu. Appuyez ensuite sur ⊕ pour valider la sélection.
5 OPTIONS	Appuyez sur cette touche pour afficher et sélectionner les éléments des menus d'options.
6 MENU	Appuyez sur cette touche pour afficher le menu de commande de l'ampli-tuner.
7 DMPORT	Appuyez sur cette touche pour commander les appareils raccordés à l'adaptateur DIGITAL MEDIA PORT (page 59).
	Commence la lecture.
	Arrête la lecture.
	Permet de sauter des pages.
8 INPUT SELECTOR	Appuyez sur cette touche pour sélectionner la source d'entrée que vous désirez écouter.
9 MASTER VOLUME +/-	Appuyez sur cette touche pour régler le niveau du son.
10 MUTING	Appuyez sur cette touche pour couper temporairement le son. Appuyez de nouveau sur cette touche pour rétablir le son.
11 RETURN/EXIT	Appuyez sur cette touche pour revenir au menu précédent ou pour quitter le menu.
12 DISPLAY	Appuyez sur cette touche pour sélectionner les informations apparaissant sur l'afficheur. Remarque Dans le GUI MODE, appuyez sur la touche pour afficher le menu sur l'écran du téléviseur.

Désignation	Fonction
13 PIP	<p>Appuyez sur PIP pour commuter l'image de la fenêtre PIP (Picture in Picture).</p> <p>L'image changera comme suit : EXT VIDEO → ZONE 2 VIDEO → OFF. Vous pouvez échanger la position de l'écran principal et de la fenêtre PIP (échanger) en appuyant sur  (4). Vous pouvez agrandir ou réduire la fenêtre à l'aide de  /  (4). Vous pouvez aussi changer la position de la fenêtre à l'aide de  /  (4).</p> <p>Remarque Les signaux vidéo HDMI ne sont pas émis lorsque la fenêtre PIP est affichée.</p>

1: Installation des enceintes

Cet ampli-tuner vous permet d'utiliser un système 7.1 canaux (7 enceintes et un subwoofer).

Utilisation d'un système 5.1/7.1 canaux

Pour tirer pleinement parti du son surround cinéma multicanal, vous devez utiliser cinq enceintes (deux enceintes avant, une enceinte centrale et deux enceintes surround) et un subwoofer (système 5.1 canaux).

Exemple d'une configuration d'enceintes 5.1 canaux

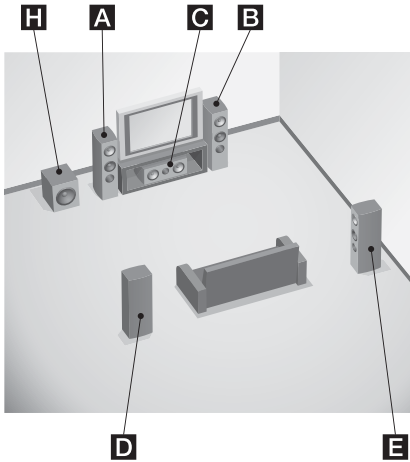

- A** Enceinte avant gauche
- B** Enceinte avant droite
- C** Enceinte centrale
- D** Enceinte surround gauche
- E** Enceinte surround droite
- H** Subwoofer

Vous pourrez bénéficier de la haute fidélité de restitution du son d'un contenu DVD ou Blu-ray Disc enregistré en format Surround EX si vous raccordez une enceinte surround arrière supplémentaire (système 6.1 canaux) ou deux enceintes surround arrière supplémentaires (système 7.1 canaux).

Exemple d'une configuration d'enceintes 7.1 canaux

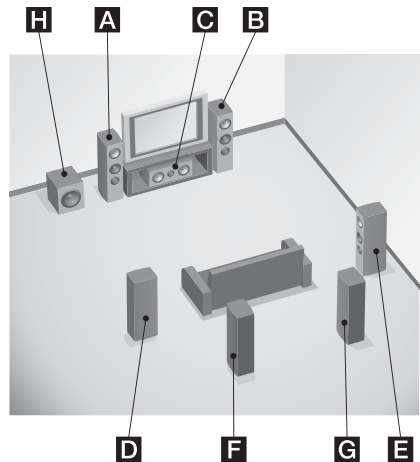

- A** Enceinte avant gauche
- B** Enceinte avant droite
- C** Enceinte centrale
- D** Enceinte surround gauche
- E** Enceinte surround droite
- F** Enceinte surround arrière gauche
- G** Enceinte surround arrière droite
- H** Subwoofer

Conseils

- Les angles **A** doivent être identiques.

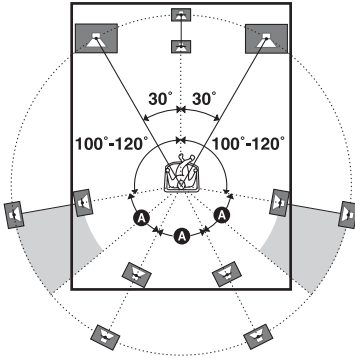

- Dans le cas d'un système 6.1 canaux, placez l'enceinte surround arrière derrière la position du siège.

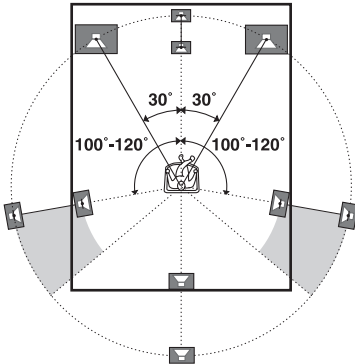

- Vous pouvez placer le subwoofer où vous le désirez car il n'émet pas de signaux très directionnels.

2: Raccordement des enceintes

Avant de raccorder les cordons, débranchez le cordon d'alimentation secteur.

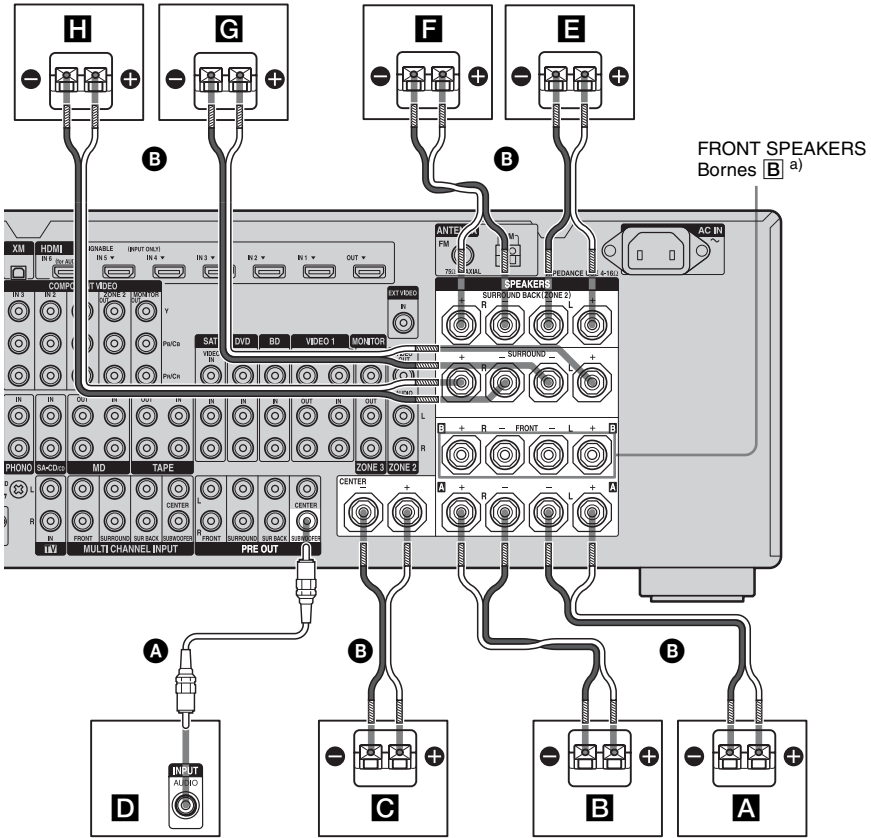

- A** Cordon audio mono (non fourni)
- B** Cordons d'enceintes (non fournis)

- A** Enceinte avant **A** (G)
- B** Enceinte avant **A** (D)
- C** Enceinte centrale
- D** Subwoofer^{b)}
- E** Enceinte surround arrière (G)^{c)}
- F** Enceinte surround arrière (D)^{c)}
- G** Enceinte surround (G)
- H** Enceinte surround (D)

a) Si vous disposez d'une paire d'enceintes supplémentaires, raccordez-les aux bornes FRONT SPEAKERS **B**. Vous pouvez sélectionner les enceintes avant que vous désirez utiliser à l'aide du commutateur SPEAKERS (OFF/A/B/A+B) du panneau avant (page 47).

- b) Si le subwoofer raccordé comporte une fonction de mise en veille automatique, désactivez cette fonction pour regarder des films. Si la fonction de mise en veille automatique est activée, l'ampli-tuner se met automatiquement en veille lorsque le signal d'entrée du subwoofer descend au-dessous d'un certain seuil et il n'y a alors plus de son.
- c) Si vous ne raccordez qu'une enceinte surround arrière, raccordez-la aux bornes SURROUND BACK SPEAKERS L.

Remarques

- Lorsque toutes les enceintes raccordées ont une impédance nominale égale ou supérieure à 8 ohms, placez « Impédance » dans le menu de paramétrage Speaker sur « 8 Ω ». Dans les autres cas, sélectionnez « 4 Ω ». Pour plus d'informations, voir « 8: Réglage des enceintes » (page 45).
- Avant de brancher le cordon d'alimentation secteur, assurez-vous que les câbles métalliques des cordons d'enceintes ne sont pas en contact entre les bornes SPEAKERS.

Conseil

Pour ne raccorder que certaines de vos enceintes à un autre amplificateur de puissance, utilisez les prises PRE OUT. Le même signal est émis par les bornes SPEAKERS et les prises PRE OUT. Si, par exemple, vous ne désirez raccorder que les enceintes avant à un autre amplificateur, raccordez cet amplificateur aux prises PRE OUT FRONT L et R.

Raccordement pour la ZONE 2

Vous pouvez affecter les bornes SURROUND BACK SPEAKERS **E** et **F** aux enceintes de la zone 2. Placez « Sur Back Assign » sur « ZONE2 » dans le menu de paramétrage Speaker.

Pour plus d'informations sur les raccordements et les commandes pour la zone 2, voir « Utilisation des fonctionnalités multizone » (page 88).

3: Raccordement de l'écran

Vous pouvez visionner l'image de l'entrée sélectionnée lorsque vous raccordez la prise HDMI OUT ou les prises MONITOR OUT à un téléviseur. Vous pouvez commander cet ampli-tuner à l'aide d'une interface utilisateur graphique GUI (Graphical User Interface).

Il n'est pas nécessaire de raccorder tous les câbles. Raccordez les cordons audio et vidéo correspondant aux prises de vos appareils.

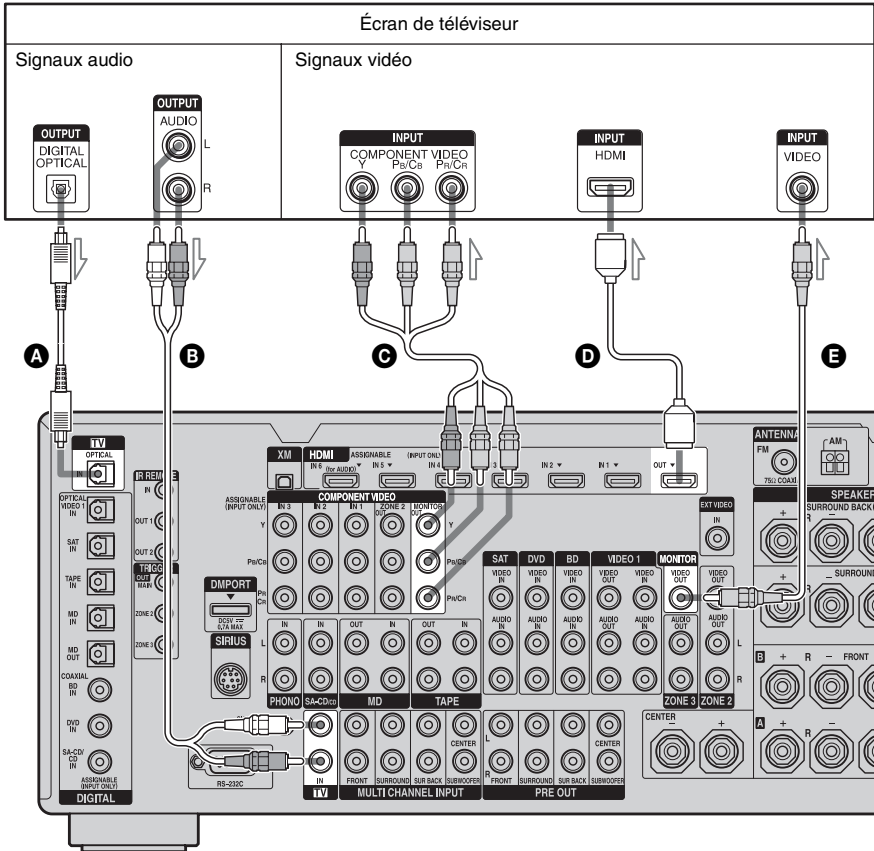

- A** Cordon optique numérique (non fourni)
- B** Cordon audio (non fourni)
- C** Cordon vidéo composantes (non fourni)
- D** Câble HDMI (non fourni)
- E** Cordon vidéo (non fourni)

Remarques

- Avant de raccorder les cordons, débranchez le cordon d'alimentation secteur.
- Raccordez un écran tel qu'un écran de téléviseur ou un projecteur à la prise MONITOR VIDEO OUT de l'ampli-tuner. Il se peut que vous ne puissiez pas enregistrer, même si vous raccordez un appareil enregistreur.
- Allumez l'ampli-tuner si les signaux vidéo et audio de l'appareil lecteur sont transmis au téléviseur via l'ampli-tuner. Si l'ampli-tuner n'est pas allumé, les signaux vidéo et audio ne seront pas transmis.
- Si l'état de la liaison entre le téléviseur et l'antenne est mauvais, il se peut que l'image sur l'écran du téléviseur présente des distorsions. Éloignez alors l'antenne de l'ampli-tuner.

Conseils

- L'ampli-tuner possède une fonction de conversion vidéo. Pour plus d'informations, voir « Remarques sur la conversion des signaux vidéo » (page 41).
- Si vous raccordez la prise de sortie audio du téléviseur aux prises TV IN de l'ampli-tuner, vous entendez le son du téléviseur par les enceintes connectées à l'ampli-tuner. Dans cette configuration, si la prise de sortie audio du téléviseur peut être commutée entre « Fixe » et « Variable », placez-la sur « Fixe ».
- L'économiseur d'écran est activé lorsque le menu GUI s'affiche sur l'écran du téléviseur et qu'aucune commande n'a été effectuée pendant 15 minutes.

4a: Raccordement des appareils audio

Comment raccorder vos appareils

Cette section décrit comment raccorder vos appareils à cet ampli-tuner. Avant de commencer, consultez le tableau « Appareil à raccorder » pour connaître les pages à consulter pour le raccordement de chaque appareil.

Après avoir raccordé tous vos appareils, passez à « 5: Raccordement des antennes » (page 42).

Appareil à raccorder	Page	
Lecteur Super Audio CD/lecteur CD	Avec sortie audio numérique	29
	Avec sortie audio multicanal	31
	Avec sortie audio analogique seulement	32
Platine MD	Avec sortie audio numérique	29
	Avec sortie audio analogique seulement	32
Platine-cassette, platine tourne-disque analogique		32

Raccordement d'appareils dotés de prises d'entrée/sortie audio numériques

L'illustration suivante indique comment raccorder un lecteur Super Audio CD, un lecteur CD, une platine MD et un adaptateur DIGITAL MEDIA PORT.

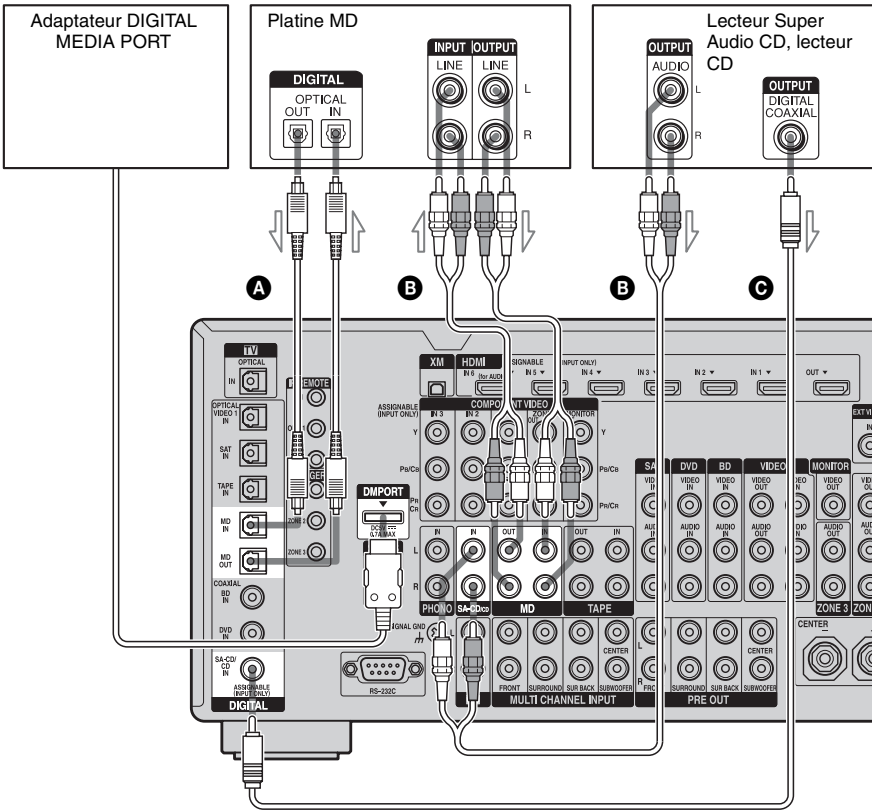

- A** Cordon optique numérique (non fourni)
- B** Cordon audio (non fourni)
- C** Cordon coaxial numérique (non fourni)

Remarques

- Lors du raccordement de cordons optiques numériques, insérez les fiches en les tenant bien droites jusqu'au déclic.
- Ne pliez pas et n'attachez pas des cordons optiques numériques.
- Avant de raccorder les cordons, débranchez le cordon d'alimentation secteur.
- Pour débrancher l'adaptateur DIGITAL MEDIA PORT, observez les précautions suivantes.

- Retirez l'adaptateur DIGITAL MEDIA PORT après avoir retiré le cordon si des cordons sont branchés sur la prise COMPONENT VIDEO.
- Retirez l'adaptateur DIGITAL MEDIA PORT en appuyant sur les côtés du connecteur car celui-ci est verrouillé en position.

Conseil

Toutes les prises audio numériques sont compatibles avec des fréquences d'échantillonnage de 32 kHz, 44,1 kHz, 48 kHz, 88,2 kHz et 96 kHz.

suite

Remarques sur la lecture d'un Super Audio CD sur un lecteur Super Audio CD

- Vous n'entendez pas le son d'un Super Audio CD si le lecteur Super Audio CD utilisé pour le lire n'est raccordé qu'à la prise COAXIAL SA-CD/CD IN de cet ampli-tuner. Pour la lecture d'un Super Audio CD, raccordez le lecteur aux prises MULTI CHANNEL INPUT ou SA-CD/CD IN. Consultez le mode d'emploi du lecteur Super Audio CD.
- Raccordez un lecteur qui peut émettre des signaux DSD depuis la prise HDMI vers l'ampli-tuner à l'aide d'un câble HDMI.
- Vous ne pouvez pas effectuer un enregistrement numérique d'un Super Audio CD.
- Lors du raccordement de cordons optiques numériques, insérez les fiches en les tenant bien droites jusqu'au déclic.
- Ne pliez pas et n'attachez pas des cordons optiques numériques.

Si vous désirez raccorder plusieurs appareils numériques alors que toutes les prises sont occupées

Voir « Écoute du son/visionnage d'images d'autres entrées (Input Assign) » (page 98).

Raccordement d'appareils dotés de prises de sortie multicanal

Si votre lecteur DVD, lecteur Blu-ray Disc ou lecteur Super Audio CD comporte des prises de sortie multicanal, vous pouvez les raccorder aux prises MULTI CHANNEL INPUT de cet ampli-tuner pour bénéficier du son multicanal. Vous pouvez également utiliser les prises d'entrée multicanal pour raccorder un décodeur multicanal externe.

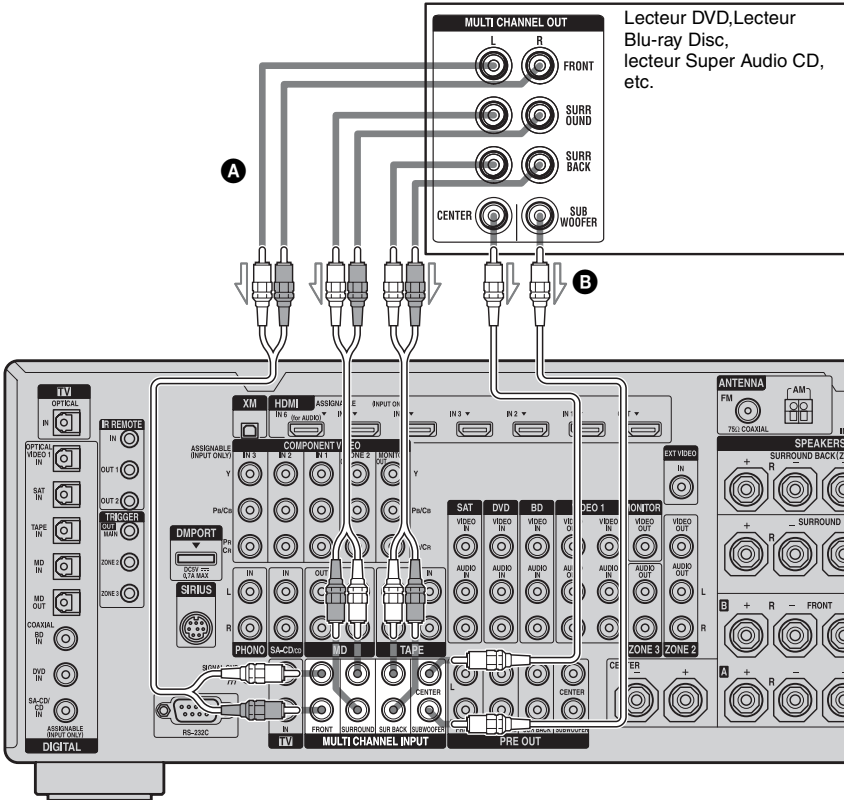

- A** Cordon audio (non fourni)
- B** Cordon audio mono (non fourni)

Remarques

- Avant de raccorder les cordons, débranchez le cordon d'alimentation secteur.
- Le lecteur DVD, le lecteur Blu-ray Disc et le lecteur Super Audio CD ne comportent peut-être pas de prise SURROUND BACK.
- Lorsque « Sur Back Assign » est placé sur « BI-AMP » ou « ZONE2 » dans le menu de paramétrage Speaker, l'entrée aux prises SUR BACK n'est pas valide.

- Les signaux d'entrée audio des prises MULTI CHANNEL INPUT ne sont émis sur aucune prise de sortie audio. Les signaux ne peuvent pas être enregistrés.

Raccordement d'appareils dotés de prises audio analogiques

L'illustration suivante indique comment raccorder un appareil doté de prises analogiques tel qu'une platine-cassette, une platine tourne-disque, etc.

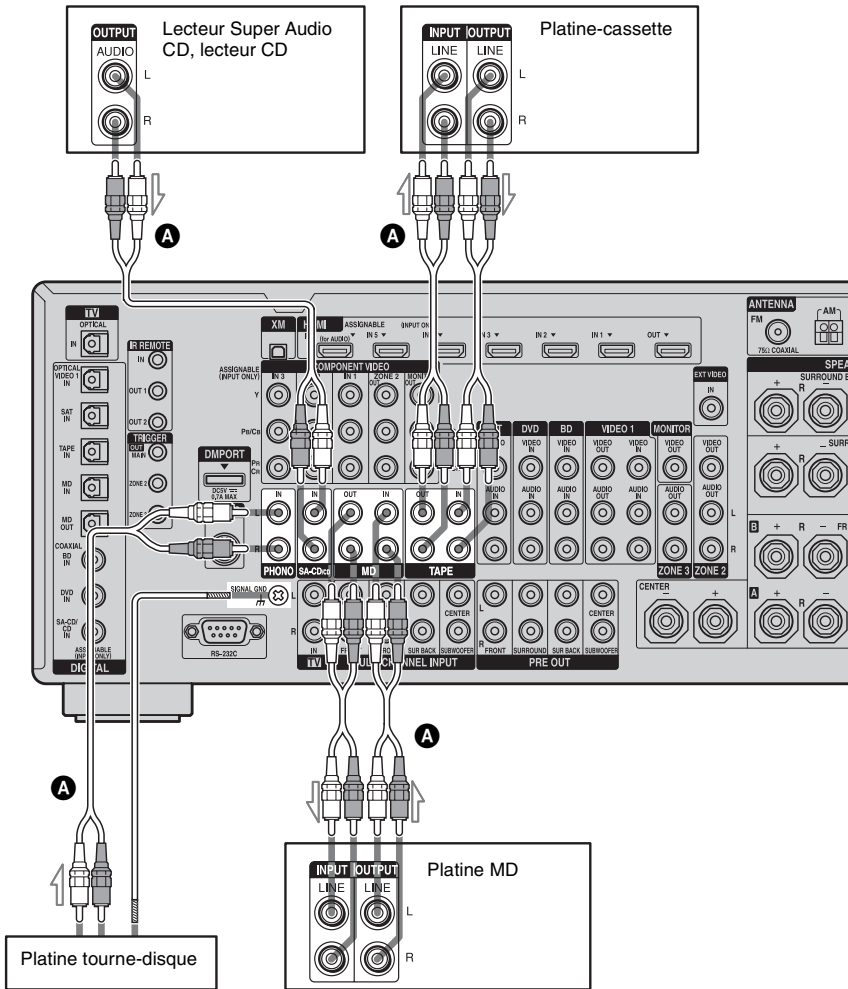

A Cordon audio (non fourni)

Remarques

- Si votre platine tourne-disque comporte un fil de terre, raccordez-le à la borne (♯) SIGNAL GND.
- Avant de raccorder les cordons, débranchez le cordon d'alimentation secteur.

4b: Raccordement des appareils vidéo

Comment raccorder vos appareils

Cette section décrit comment raccorder vos appareils à cet ampli-tuner. Avant de commencer, consultez le tableau « Appareil à raccorder » pour connaître les pages à consulter pour le raccordement de chaque appareil.

Après avoir raccorderé tous vos appareils, passez à « 5: Raccordement des antennes » (page 42).

Appareil à raccorder	Page
Écran de téléviseur	26
Avec prise HDMI	34
Lecteur DVD, lecteur Blu-ray Disc	37
Tuner satellite, boîtier décodeur	38
Enregistreur DVD, magnétoscope	39
Caméscope, console de jeux vidéo, etc.	39

Prises d'entrée/sortie vidéo à raccorder

La qualité d'image dépend de la prise utilisée pour le raccordement. Voir l'illustration ci-dessous. Sélectionnez la méthode de raccordement correspondant aux prises de vos appareils.

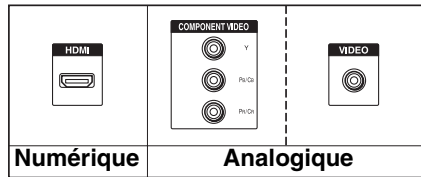

Raccordement d'appareils dotés de prises HDMI

HDMI est le sigle de High-Definition Multimedia Interface. Cette interface transmet les signaux vidéo et audio en format numérique.

Fonctionnalités HDMI

- Un signal audio numérique d'une liaison HDMI peut être émis par les enceintes et les prises PRE OUT de cet ampli-tuner. Ce signal prend en charge le Dolby Digital, le DTS, le DSD et le PCM linéaire.
- Ce récepteur peut recevoir le PCM linéaire (fréquence d'échantillonnage inférieure à 192 kHz) avec des signaux audio numériques comportant jusqu'à 8 canaux grâce à la prise HDMI IN.
- Des signaux vidéo analogiques reçus à la prise VIDEO ou aux prises COMPONENT VIDEO peuvent être émis comme des signaux HDMI. Les signaux audio ne sont pas émis par une prise HDMI OUT lorsque l'image est convertie.
- Cet ampli-tuner prend en charge la transmission DSD (Super Audio CD), étendue en HDMI ver1.2.
- Cet ampli-tuner prend en charge les transmissions High Bitrate Audio (DTS-HD Master Audio, Dolby TrueHD), Deep Color et xvYCC, étendues en HDMI ver1.3.
- Les prises HDMI de cet ampli-tuner prennent en charge la fonction Commande pour HDMI. Cependant, la prise HDMI OUT B ne prend pas en charge la fonction Commande pour HDMI.
- HDMI IN 6 est une entrée de grande qualité sonore. Entrez IN 6 lorsque vous avez besoin d'une qualité sonore supérieure. Vous pouvez aussi utiliser la prise IN 6 de la même façon que la prise HDMI IN 1 vers IN 5.

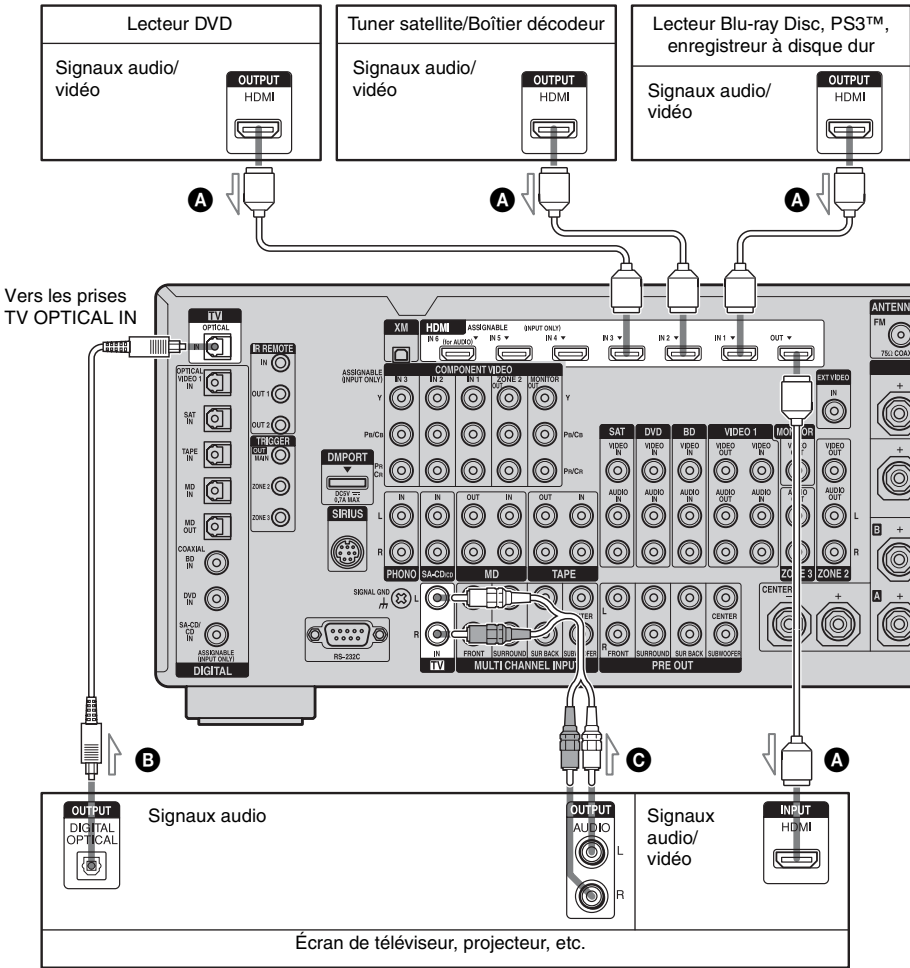

A Câble HDMI (non fourni)

Nous vous recommandons d'utiliser un câble Sony HDMI.

B Cordon optique numérique (non fourni)

C Cordon audio (non fourni)

Pour profiter d'un son surround multicanal sur le téléviseur

Vous pouvez écouter un son surround multicanal sur votre téléviseur à partir des enceintes raccordées à l'ampli-tuner. Raccordez la prise OPTICAL IN de l'ampli-tuner à la prise OPTICAL IN de l'écran de téléviseur.

Conseil

Raccordez au moins l'un des cordons audio (**B** ou **C**).

Remarques sur les raccordements des câbles

- Nous vous recommandons d'utiliser un câble HDMI portant le logo HDMI (fabriqué par Sony) pour la prise HDMI correspondant à la haute vitesse (un câble HDMI version 1.3a, catégorie 2) lorsque vous regardez des images ou écoutez du son pendant une transmission Deep Color ou lorsque vous regardez une image en 1080p ou plus.
- Nous déconseillons d'utiliser un câble de conversion HDMI-DVI. Si l'on raccorde un câble de conversion HDMI-DVI à un appareil DVI-D, il se peut que le son et/ou l'image ne soient pas émis. Raccordez d'autres cordons audio ou cordons de liaison numérique, puis réglez « Input Assign » dans le menu d'options Input lorsque le son n'est pas émis correctement.
- Avant de raccorder les câbles, débranchez le cordon d'alimentation secteur.

Remarques sur les raccordements HDMI

- Si l'image laisse à désirer ou si le son n'est pas émis par un appareil raccordé par le câble HDMI, vérifiez le paramétrage de l'appareil raccordé.
- Un signal audio reçu à la prise HDMI IN est émis par les prises de sortie d'enceintes, la prise HDMI OUT et les prises PRE OUT. Il n'est pas émis par les autres prises audio.
- Un signal vidéo reçu à la prise HDMI IN ne peut être émis que par la prise HDMI OUT. Le signal vidéo reçu ne peut pas être émis par les prises VIDEO OUT ou MONITOR VIDEO OUT.
- Les signaux audio et vidéo de l'entrée HDMI ne sont pas émis de la prise HDMI OUT lorsque le menu de l'ampli-tuner est affiché.
- Pour entendre le son par les haut-parleurs du téléviseur, placez « Audio Out » sur « TV+AMP » dans le menu de paramétrage HDMI. S'il est réglé sur « AMP », le son ne peut pas être émis par le haut-parleur du téléviseur.

- Allumez l'ampli-tuner si les signaux vidéo et audio d'un appareil lecteur sont transmis à un téléviseur via l'ampli-tuner. Si l'ampli-tuner n'est pas allumé, les signaux vidéo et audio ne seront pas transmis.
- Il se peut que les signaux audio (fréquence d'échantillonnage, nombre de bits, etc.) transmis par une prise HDMI soient supprimés par l'appareil raccordé. Si l'image laisse à désirer ou si le son n'est pas émis par un appareil raccordé par le câble HDMI, vérifiez le paramétrage de l'appareil raccordé.
- Le son peut être interrompu lors d'une commutation de la fréquence d'échantillonnage, du nombre de canaux ou du format audio des signaux de sortie de l'appareil lecteur.
- Si l'appareil raccordé n'est pas compatible avec la technologie de protection des droits d'auteur (HDCP), il se peut qu'il y ait une distorsion ou une absence de sortie d'image et/ou de son à la prise HDMI OUT. Vérifiez alors les spécifications de l'appareil raccordé.
- Pour plus d'informations, consultez le mode d'emploi de chaque appareil raccordé.
- Vous pouvez profiter du High Bitrate Audio (DTS-HD Master Audio, Dolby TrueHD), DSD, PCM linéaire multicanal uniquement avec une connexion HDMI.
- Réglez la résolution de l'image du lecteur supérieure à 720p/1080i pour profiter du High Bitrate Audio (DTS-HD Master Audio, Dolby TrueHD).
- La résolution d'image du lecteur peut nécessiter des réglages avant que vous ne puissiez profiter du DSD et du PCM linéaire multicanal. Reportez-vous au mode d'emploi du lecteur.
- Tous les appareils HDMI ne prennent pas en charge toutes les fonctions définies par la version HDMI spécifiée. Par exemple, les appareils qui prennent en charge HDMI, ver. 1.3a, peuvent ne pas prendre en charge Deep Color.

Raccordement d'un lecteur DVD ou d'un lecteur Blu-ray Disc

L'illustration suivante indique comment raccorder un lecteur DVD ou un lecteur Blu-ray Disc. Il n'est pas nécessaire de raccorder tous les câbles. Raccordez les cordons audio et vidéo correspondant aux prises de vos appareils.

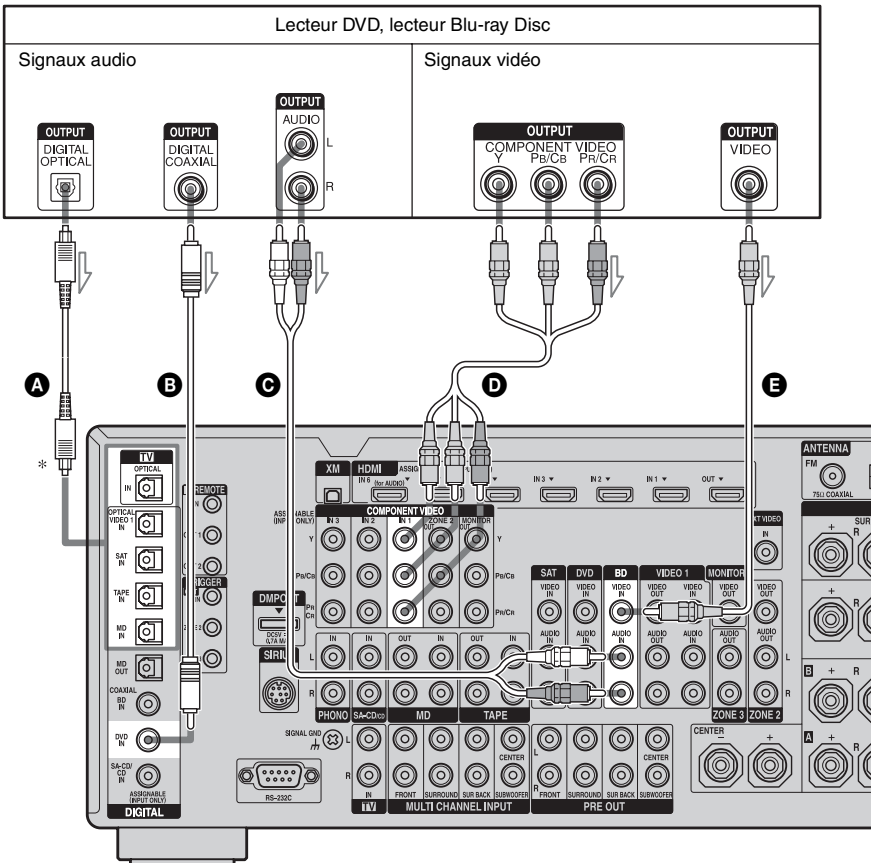

A Cordon optique numérique (non fourni)

B Cordon coaxial numérique (non fourni)

C Cordon audio (non fourni)

D Cordon vidéo composantes (non fourni)

E Cordon vidéo (non fourni)

* Lorsque vous raccordez un appareil comportant une prise OPTICAL, placez « Input Assign » dans le menu Input.

Remarques

- Pour l'émission du son numérique multicanal, activez la sortie audio numérique sur le lecteur DVD ou le lecteur Blu-ray Disc. Consultez le mode d'emploi du lecteur DVD ou du lecteur Blu-ray Disc.
- Avant de raccorder les cordons, débranchez le cordon d'alimentation secteur.

Raccorder un tuner satellite, boîtier décodeur

L'illustration suivante indique comment raccorder un tuner satellite ou un boîtier décodeur. Il n'est pas nécessaire de raccorder tous les câbles. Raccordez les cordons audio et vidéo correspondant aux prises de vos appareils.

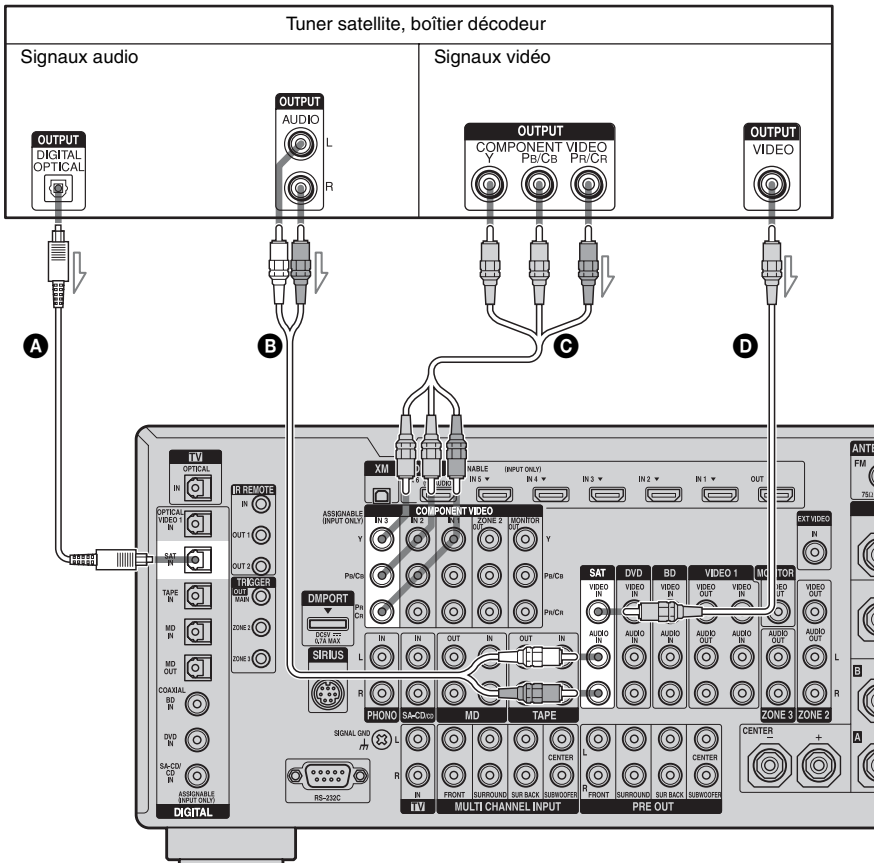

- A** Cordon optique numérique (non fourni)
- B** Cordon audio (non fourni)
- C** Cordon vidéo composantes (non fourni)
- D** Cordon vidéo (non fourni)

Remarque

Avant de raccorder les cordons, débranchez le cordon d'alimentation secteur.

Raccordement d'appareils dotés de prises vidéo et audio analogiques

L'illustration suivante indique comment raccorder un appareil doté de prises analogiques tel qu'un enregistreur DVD ou un magnétoSCOPE, etc.

Il n'est pas nécessaire de raccorder tous les câbles. Raccordez les cordons audio et vidéo correspondant aux prises de vos appareils.

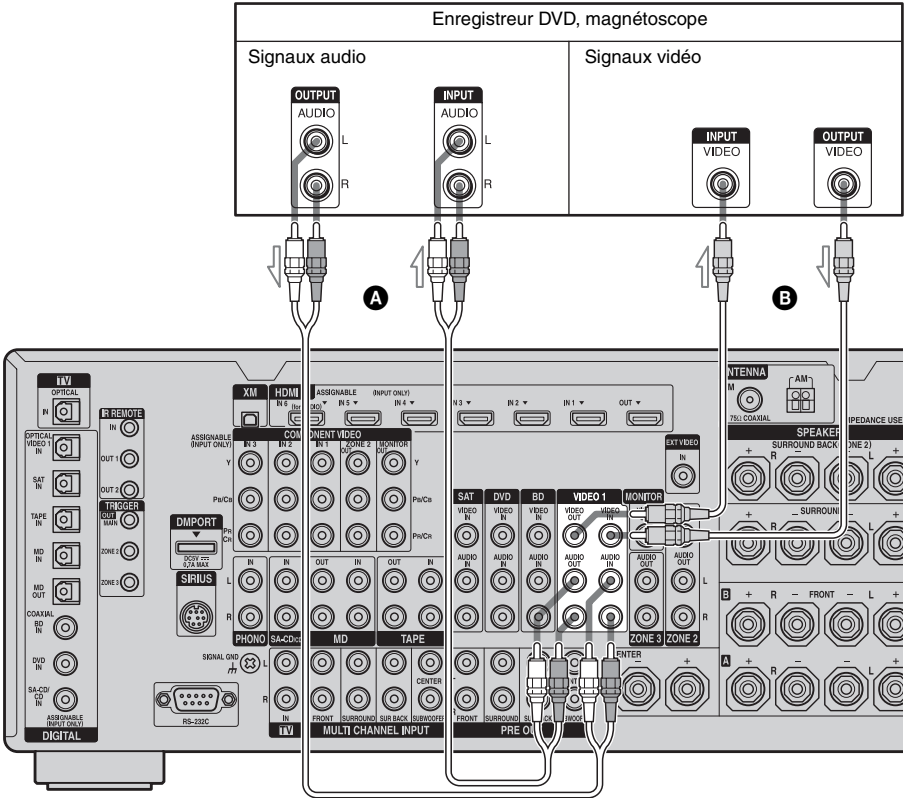

- A** Cordon audio (non fourni)
- B** Cordon vidéo (non fourni)

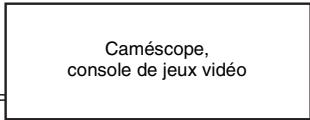
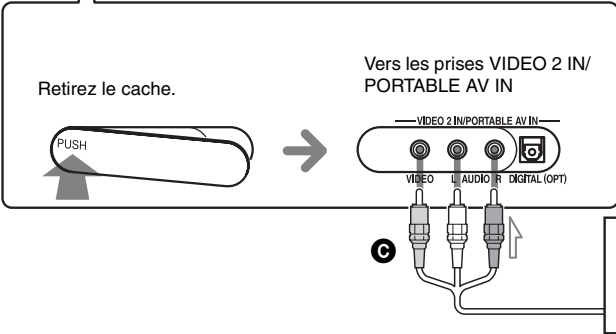
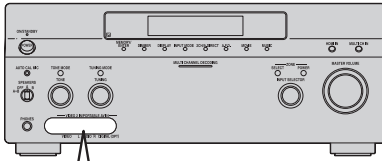

Ⓢ Cordon audio/vidéo (non fourni)

Remarque

Avant de raccorder les cordons, débranchez le cordon d'alimentation secteur.

Fonction de conversion des signaux vidéo

Cet ampli-tuner est doté d'une fonction de conversion des signaux vidéo.

- Les signaux vidéo composite peuvent être émis après avoir été convertis en signaux vidéo HDMI ou signaux vidéo composantes.
- Les signaux vidéo composantes peuvent être émis après avoir été convertis en signaux vidéo HDMI et signaux vidéo.

En tant que réglage par défaut, les signaux vidéo reçus de l'appareil raccordé sont émis vers la prise HDMI OUT ou les prises MONITOR OUT comme l'indique le tableau ci-dessous.

Nous vous recommandons de régler la fonction de conversion vidéo pour qu'elle corresponde à la résolution d'écran que vous utilisez.

Pour plus d'informations sur la fonction de conversion des signaux vidéo, voir « Paramètres Vidéo » (page 119).

Prise INPUT \ Prise OUTPUT	HDMI OUT	COMPONENT VIDEO MONITOR OUT	MONITOR VIDEO OUT
HDMI IN 1/2/3/4/5/6	○	—	—
VIDEO IN	○	○	○
COMPONENT VIDEO IN	○	○	○

○ : Les signaux vidéo sont émis.

— : Les signaux vidéo ne sont pas émis.

Remarques sur la conversion des signaux vidéo

- Lorsque des signaux vidéo d'un magnétoscope, etc., sont convertis sur cet ampli-tuner avant d'être fournis à votre téléviseur, il se peut que l'image à l'écran présente une distorsion horizontale ou ne s'affiche pas selon l'état de sortie du signal vidéo.
- Les signaux vidéo HDMI ne peuvent pas être convertis en signaux vidéo composantes et signaux vidéo.
- Les signaux vidéo convertis ne sont émis que par les prises MONITOR OUT. Ils ne sont pas émis par la prise VIDEO OUT ou ZONE 2 VIDEO OUT.
- Lorsque vous visionnez une cassette sur un magnétoscope doté d'un circuit d'amélioration d'image tel que TBC, il se peut que les images présentent une distorsion ou qu'il n'y ait pas d'image. Désactivez alors la fonction de circuit d'amélioration d'image.
- La résolution des signaux émis vers les prises COMPONENT VIDEO MONITOR OUT est convertie jusqu'à 1080i. La résolution des signaux émis vers la prise HDMI OUT est convertie jusqu'à 1080p.
- Les prises COMPONENT VIDEO MONITOR OUT comportent des restrictions de résolution lors de la conversion de la résolution de signaux vidéo codés par des technologies de protection des droits d'auteur. Les prises COMPONENT VIDEO MONITOR OUT émettent jusqu'à une résolution de 480p. La prise HDMI OUT ne comporte pas de restriction de résolution.
- Des signaux vidéo dont la résolution a été convertie ne peuvent pas être émis des prises COMPONENT VIDEO MONITOR OUT ni de la prise HDMI OUT. Les signaux vidéo sont émis de la prise HDMI OUT lorsque les deux sont connectés.

- Placez « Resolution » sur « AUTO » ou « 480i/576i » dans le menu de paramétrage Vidéo pour émettre les signaux vidéo depuis les prises MONITOR VIDEO OUT, COMPONENT VIDEO MONITOR OUT, lorsque les deux sont raccordées.

Pour afficher les sous-titres codés

Placez « Resolution » sur « DIRECT » dans le menu de paramétrage Vidéo lors de la réception d'un signal qui accepte les sous-titres codés.

Utilisez le même type de cordon pour les signaux d'entrée/sortie.

Pour raccorder un appareil enregistreur

Pour enregistrer, raccordez l'appareil enregistreur à la prise VIDEO OUT de l'ampli-tuner. Raccordez les cordons pour les signaux d'entrée et de sortie au même type de prise, car la prise VIDEO OUT ne sont pas dotées d'une fonction de transcodage.

Remarque

Il se peut que les signaux émis par les prises MONITOR OUT ne soient pas correctement enregistrés.

5: Raccordement des antennes

Raccordez l'antenne cadre AM et l'antenne fil FM fournies.

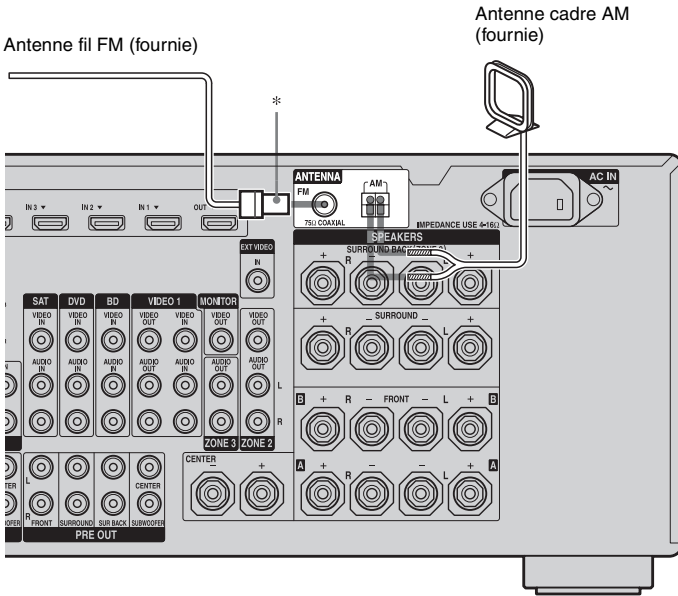

* La forme du connecteur peut différer selon les zones.

Remarques

- Pour empêcher les parasites, placez l'antenne cadre AM à l'écart de l'ampli-tuner et des autres appareils.
- Déployez complètement l'antenne fil FM.
- Après avoir raccordé l'antenne fil FM, maintenez-la aussi horizontale que possible.
- Avant de raccorder les cordons, débranchez le cordon d'alimentation secteur.

6: Préparation de l'ampli-tuner et de la télécommande

Branchement du cordon d'alimentation secteur

Branchez une extrémité du cordon d'alimentation secteur fourni à la borne AC IN de l'ampli-tuner et l'autre extrémité à une prise murale.

Remarques

- Avant de brancher le cordon d'alimentation secteur, assurez-vous que les câbles métalliques des cordons d'enceintes ne sont pas en contact entre les bornes SPEAKERS.
- Branchez fermement le cordon d'alimentation secteur.

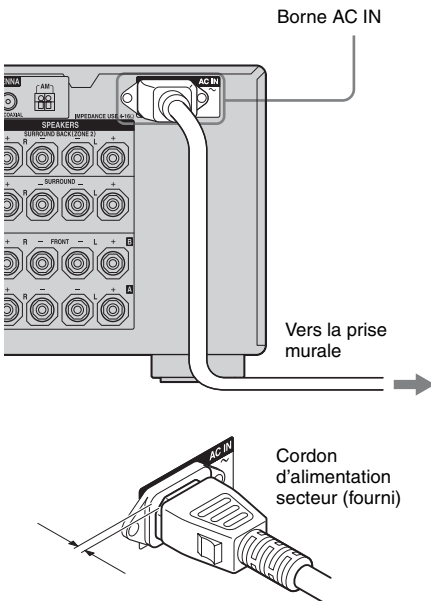

Il reste un espace entre la fiche du cordon d'alimentation secteur et le panneau arrière, même lorsque la fiche est enfoncée à fond. C'est ainsi que le cordon doit être branché. Ceci n'est pas une anomalie.

Exécution de la procédure de configuration initiale

Avant d'utiliser l'ampli-tuner pour la première fois, exécutez la procédure de configuration initiale ci-dessous. Vous pouvez également utiliser cette procédure pour réinitialiser les paramètres aux réglages d'usine.

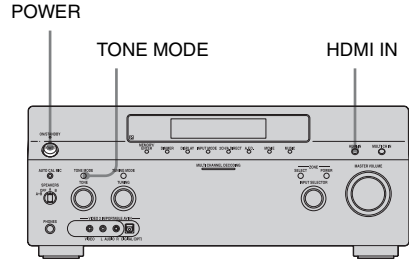

- 1 Appuyez sur POWER pour éteindre l'ampli-tuner.**
- 2 Maintenez POWER enfoncé tout en appuyant sur TONE MODE et HDMI IN pour allumer l'ampli-tuner.**
- 3 Relâchez TONE MODE et HDMI IN après quelques secondes.**

Après que « MEMORY CLEARING... » est apparu pendant quelques instants sur l'affichage, « MEMORY CLEARED. » s'affiche.

Tous les paramètres que vous avez modifiés ou réglés sont réinitialisés aux réglages d'usine.

Mise en place des piles dans la télécommande

Insérez deux piles R6 (format-AA) dans la télécommande RM-AAL016.

Insérez deux piles R6 (format-AA) dans la télécommande RM-AAU038.

Respectez les polarités correctes lors de la mise en place des piles.

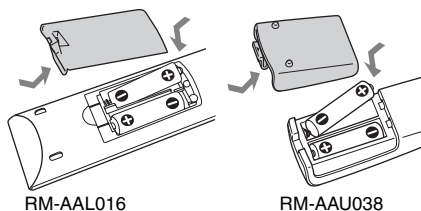

Remarques

- Ne laissez pas la télécommande dans un endroit très chaud ou très humide.
- N'utilisez pas une pile neuve avec des piles usagées.
- N'utilisez pas des piles au manganèse avec des piles d'un autre type.
- N'exposez pas le capteur de télécommande (sur l'appareil) aux rayons directs du soleil ou à des appareils d'éclairage. Ceci pourrait provoquer un dysfonctionnement.
- Si vous prévoyez que la télécommande restera longtemps inutilisée, retirez-en les piles pour éviter qu'elles ne coulent et provoquent des dommages ou une corrosion.
- Lorsque vous remplacez les piles, les codes de télécommande programmés peuvent être effacés. Dans ce cas, reprogrammez les codes de télécommande (page 130).

Conseil

Lorsque l'ampli-tuner ne répond plus à la télécommande, remplacez toutes les piles par des neuves.

7: Affichage du menu GUI sur l'écran du téléviseur

Vous pouvez sélectionner les fonctions ou changer les réglages de l'ampli-tuner en utilisant le menu GUI sur l'écran du téléviseur. Suivez la procédure ci-dessous pour effectuer les réglages pour que le menu GUI apparaisse sur l'écran du téléviseur.

Conseil

Consultez « Utilisation sans raccordement à un téléviseur » (page 122) si vous voulez commander l'ampli-tuner sans le raccorder à un téléviseur.

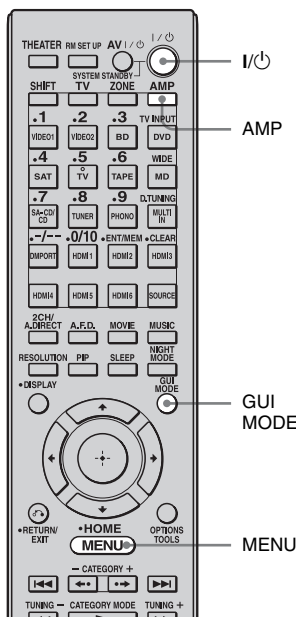

1 Raccordez un écran de téléviseur à cet ampli-tuner.

Consultez « 3: Raccordement de l'écran » (page 26).

2 Allumez l'ampli-tuner et le téléviseur.

3 Appuyez sur AMP.

Vous pouvez commander l'ampli-tuner à l'aide de la télécommande.

4 Appuyez sur GUI MODE.

Lorsque « GUI MODE ON » apparaît sur l'afficheur de l'ampli-tuner, « GUI MODE » apparaît.



Le menu de l'ampli-tuner s'affiche sur l'écran du téléviseur.



Conseil

Vous pouvez sélectionner la langue à utiliser pour les messages dans le menu GUI sur l'écran du téléviseur. Les langues au choix sont anglais, espagnol, français et allemand. Pour plus d'informations, voir « Paramètres System » (page 122).

Pour quitter le menu

Appuyez sur MENU.

8: Réglage des enceintes

Sélection de l'impédance des enceintes

Sélectionnez l'impédance correspondant à celle des enceintes utilisées.

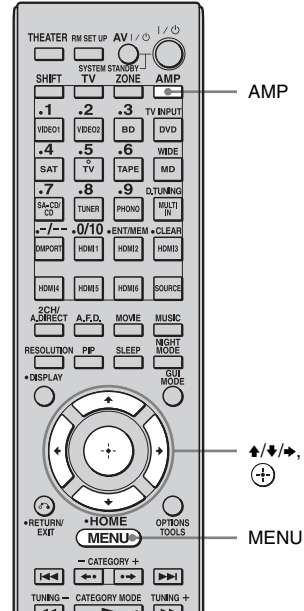

1 Appuyez sur AMP.

Vous pouvez commander l'ampli-tuner à l'aide de la télécommande.

2 Appuyez sur MENU.

Le menu s'affiche sur l'écran du téléviseur.

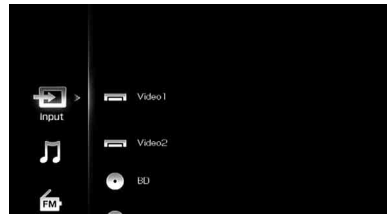

3 Appuyez plusieurs fois sur \uparrow/\downarrow pour sélectionner « Settings », puis appuyez sur \odot ou \rightarrow .

La liste du menu Settings s'affiche sur l'écran du téléviseur.

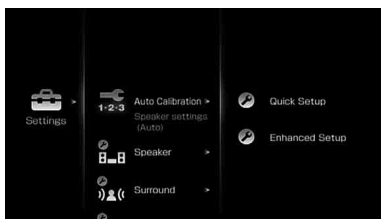

4 Appuyez plusieurs fois sur \uparrow/\downarrow pour sélectionner « Speaker », puis appuyez sur \odot ou \rightarrow .

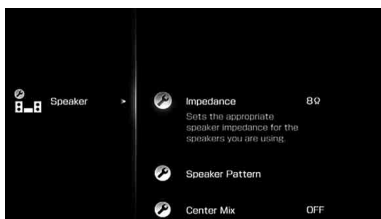

5 Appuyez plusieurs fois sur \uparrow/\downarrow pour sélectionner « Impedance », puis appuyez sur \odot .

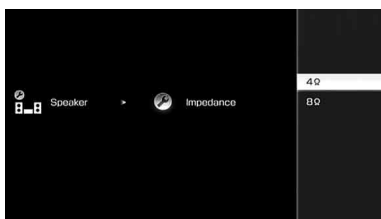

6 Appuyez plusieurs fois sur \uparrow/\downarrow pour sélectionner « 4 Ω » ou « 8 Ω » selon les enceintes que vous utilisez, puis appuyez sur \odot .

Le paramètre que vous avez sélectionné est entré.

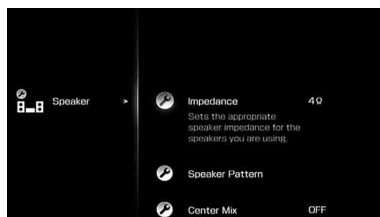

Pour quitter le menu

Appuyez sur MENU.

Remarques

- Si vous ne connaissez pas l'impédance des enceintes, consultez le mode d'emploi des enceintes. (Cette information se trouve souvent au dos des enceintes.)
- Lorsque toutes les enceintes raccordées ont une impédance nominale d'au moins 8 ohms, placez « Impedance » sur « 8 Ω ». Lorsque des enceintes d'autres types sont raccordées, sélectionnez « 4 Ω ».
- Lorsque vous raccordez deux paires d'enceintes avant aux bornes SPEAKERS A et B, raccordez les enceintes ayant une impédance nominale de 8 ohms ou plus.
 - Lorsque les enceintes raccordées dans une configuration « A » et « B » ont une impédance de 16 ohms ou plus : Placez « Impedance » sur « 8 Ω » dans le menu de paramétrage Speaker.
 - Pour les autres types d'enceinte dans d'autres configurations : Placez « Impedance » sur « 4 Ω » dans le menu de paramétrage Speaker.

Sélection des enceintes avant

Vous pouvez sélectionner les enceintes avant que vous désirez utiliser.

Commutateur SPEAKERS

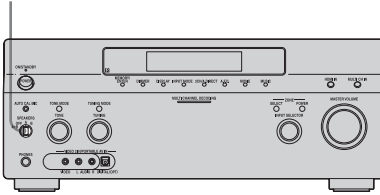

Réglez le commutateur SPEAKERS pour sélectionner les enceintes avant que vous désirez utiliser.

Remarque

Ce paramètre n'est pas disponible lorsqu'un casque est raccordé.

Placez le Pour sélectionner sur

A	Les enceintes raccordées aux bornes FRONT SPEAKERS A.
B	Les enceintes raccordées aux bornes FRONT SPEAKERS B.
A+B	Les deux paires d'enceintes raccordées aux bornes FRONT SPEAKERS A et B (en parallèle).
OFF	Aucun signal audio n'est émis depuis les bornes d'enceinte ou les prises PRE OUT.

9: Calibrage automatique aux réglages appropriés (Auto Calibration)

La fonction DCAC (Digital Cinema Auto Calibration) vous permet de réaliser un calibrage automatique tel que vérification de la connexion entre l'ampli-tuner et chaque enceinte, réglage du niveau des enceintes et mesure de la distance entre votre position d'écoute et chaque enceinte.

Avant de commencer le calibrage automatique

Avant de commencer le calibrage automatique, installez et raccordez les enceintes (pages 22-25).

- La prise AUTO CAL MIC ne doit être utilisée que pour le microphone d'optimisation fourni. Ne raccordez pas un autre microphone. Ceci pourrait endommager l'ampli-tuner et le microphone.
- Pendant la mesure, le son émis par les enceintes est très fort. Le volume du son ne peut pas être ajusté. Veillez à ce qu'il n'y ait pas d'enfants à proximité et à ne pas perturber le voisinage.
- Effectuez la mesure dans un environnement silencieux pour éviter l'effet de bruit et obtenir une mesure plus précise.
- S'il y a des obstacles dans la trajectoire entre le microphone d'optimisation et les enceintes, le calibrage ne s'effectuera pas correctement. Pour éviter des erreurs de mesure, enlevez tout obstacle de la zone de mesure.
- Si vous utilisez un raccordement bi-amplificateur, placez « Sur Back Assign » sur « BI-AMP » dans le menu de paramétrage Speaker avant d'effectuer le calibrage automatique.

Remarques

- La fonction de calibrage automatique est inopérante lorsqu'un casque est raccordé.
- Désactivez MUTING s'il est en marche.

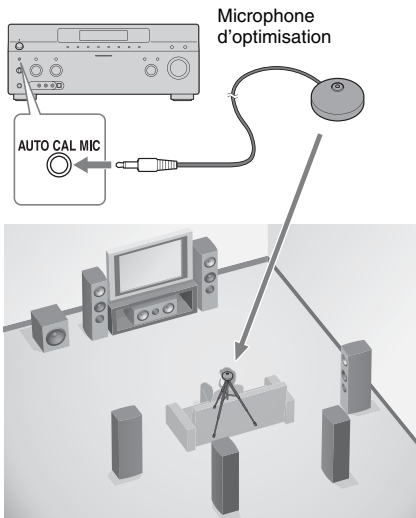

1 Raccordez le microphone d'optimisation fourni à la prise AUTO CAL MIC.

2 Installez le microphone d'optimisation.

Placez le microphone d'optimisation sur votre position d'écoute. Utilisez un tabouret ou un trépied pour que le microphone d'optimisation soit à la même hauteur que vos oreilles.

Réglage du subwoofer amplifié

- Si un subwoofer est raccordé, allumez-le et augmentez le volume au préalable. Tournez le bouton du MASTER VOLUME jusque un peu avant le point central.
- Si le subwoofer est doté d'une fonction de sélection de la fréquence de recouvrement, choisissez la valeur maximale.
- Si le subwoofer est doté d'une fonction de mise en veille automatique, désactivez cette fonction.

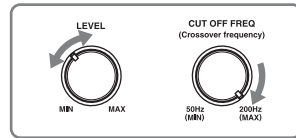

Remarque

Selon les caractéristiques du subwoofer utilisé, il se peut que la valeur de réglage de la distance soit supérieure à la distance réelle.

Pour utiliser l'ampli-tuner comme un préampli

Vous pouvez utiliser la fonction de calibrage automatique lorsque vous vous servez de l'ampli-tuner comme un préampli. Dans ce cas, la valeur de distance apparaissant sur l'affichage peut différer de la valeur de distance réelle. Vous pouvez, toutefois, continuer à utiliser l'ampli-tuner sans problème avec cette valeur.

Exécution du calibrage automatique

La fonction de calibrage automatique vous permet de déterminer ce qui suit :

- la connexion des enceintes^{a)}
- la polarité des enceintes
- la distance des enceintes^{b)}
- la taille des enceintes^{b)}
- le niveau des enceintes
- les caractéristiques de fréquence^{c)}

- a) Lorsque l'entrée multicanal est sélectionnée, cet ampli-tuner ne remixe le son multicanal en son stéréo (downmix analogique) que pour les canaux de l'enceinte centrale et du subwoofer. Le remixage est inopérant pour les autres enceintes.
- b) Le résultat de la mesure n'est pas utilisé lorsque l'entrée multicanal est sélectionnée.
- c)
 - Les signaux dont la fréquence d'échantillonnage est supérieure à 96 kHz sont toujours lus à 44,1 kHz ou 48 kHz.
 - Le résultat de la mesure n'est pas utilisé dans les cas suivants :
 - L'entrée multicanal est sélectionnée.
 - « 2ch Analog Direct » est utilisé.
 - Le résultat de la mesure n'est pas utilisé lorsque des signaux Dolby TrueHD dont la fréquence d'échantillonnage est supérieure à 96 kHz sont reçus.

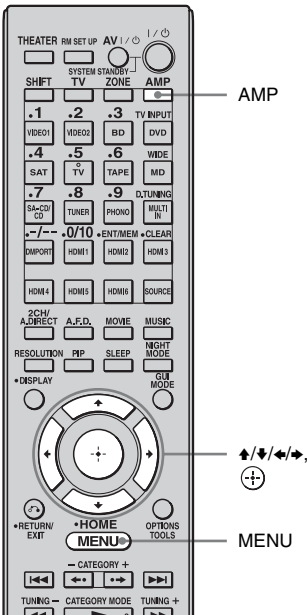

1 Appuyez sur AMP.

Vous pouvez commander l'ampli-tuner à l'aide de la télécommande.

2 Appuyez sur MENU.

Le menu s'affiche sur l'écran du téléviseur.



3 Appuyez plusieurs fois sur \uparrow/\downarrow pour sélectionner « Settings », puis appuyez sur \oplus ou \rightarrow .

La liste du menu Settings s'affiche sur l'écran du téléviseur.

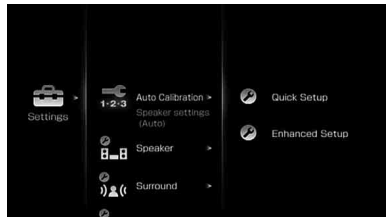

4 Appuyez plusieurs fois sur \uparrow/\downarrow pour sélectionner « Auto Calibration », puis appuyez sur \oplus ou \rightarrow .

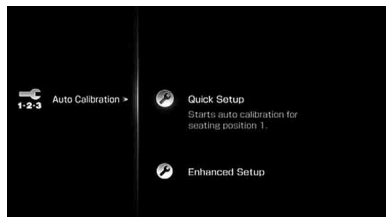

5 Appuyez plusieurs fois sur \uparrow/\downarrow pour sélectionner « Quick Setup », puis appuyez sur \oplus .

L'écran sur lequel vous pouvez sélectionner l'option à mesurer apparaît.

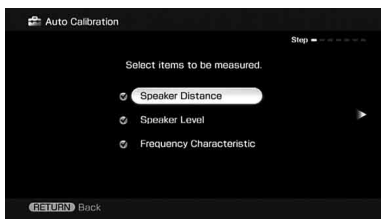

6 Appuyez plusieurs fois sur \uparrow/\downarrow et sur \oplus pour décocher les options que vous ne voulez pas mesurer, puis appuyez sur \rightarrow .

L'écran de confirmation, vous demandant si vous êtes prêt à commencer la mesure, apparaît.

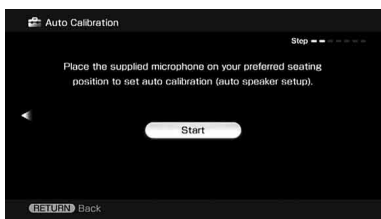

7 Appuyez sur \oplus pour sélectionner « Start ».

La mesure commence dans les cinq secondes.

Lorsque la mesure se termine, un bip retentit et le résultat de mesure s'affiche sur l'écran du téléviseur.

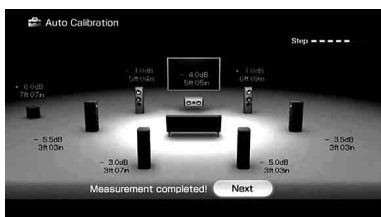

8 Appuyez sur \oplus pour sélectionner « Next ».

« Save auto calibration (auto speaker setup)? » s'affiche. Pour sauvegarder les résultats de mesure, suivez les étapes indiquées dans « Sauvegarde des résultats de mesure » (page 51).

Si un message d'avertissement ou un code d'erreur apparaît sur l'écran, voir « Liste des messages après une mesure de calibration automatique » (page 53).



Remarque

Lorsque l'enceinte (les enceintes) est (sont) déphasée(s), « Out Phase » s'affiche sur l'écran du téléviseur. Il est possible que les connexions des bornes « + » et « - » de l'enceinte soient inversées. Pour certaines enceintes, toutefois, « Out Phase » apparaît sur l'écran du téléviseur même si les enceintes sont correctement connectées. Ceci est dû aux spécifications des enceintes. Dans un tel cas, vous pouvez continuer à utiliser l'ampli-tuner.

Conseils

- Les opérations autres que la mise sous ou hors tension de l'ampli-tuner sont désactivées pendant la mesure.
- Il se peut que les mesures ne s'effectuent pas correctement ou que le calibrage automatique ne soit pas possible dans les cas suivants :
 - lors du raccordement d'enceintes spéciales, telles que des enceintes bipôles.
 - lors de l'utilisation de la fonction zone 2/zone 3 dans la zone 2/zone 3.
- Vous pouvez changer l'unité de distance utilisée dans « Distance Unit » du menu de paramétrage Speaker.

Pour annuler la mesure

La mesure est annulée si vous réglez le volume, changez de fonction, changez les paramètres de configuration des SPEAKERS ou raccordez un casque.

Sauvegarde des résultats de mesure

Pour sauvegarder les résultats de mesure obtenus dans « Exécution du calibrage automatique » (page 48), effectuez les étapes suivantes.

- 1 Appuyez sur \leftarrow/\rightarrow pour sélectionner « Yes » à l'étape 8 de « Exécution du calibrage automatique », puis appuyez sur \odot .**

L'écran de sélection du type de calibrage s'affiche.

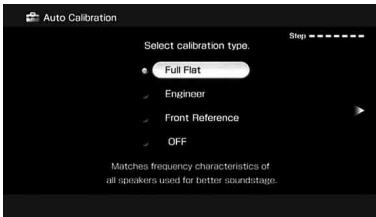

- 2 Appuyez plusieurs fois sur \uparrow/\downarrow pour sélectionner le type de calibrage automatique, puis appuyez sur \odot .**

Paramètre	Explication
Full Flat	Rend la mesure de fréquence de chaque enceinte plane.
Engineer	Sélectionne des caractéristiques de fréquence correspondant aux normes d'un auditorium Sony.
Front Reference	Règle les caractéristiques de toutes les enceintes sur celles des enceintes avant.
OFF	Désactive l'EQ de calibrage automatique.

Les résultats de mesure sont sauvegardés.

- 3 Appuyez sur \rightarrow .**

L'écran de fin s'affiche.



- 4 Appuyez sur \odot .**

Remarques

- Après la réflexion des résultats d'une correction pour une caractéristique de fréquence, les signaux dont la fréquence d'échantillonnage est supérieure à 96 kHz sont toujours lus à 44,1 kHz ou à 48 kHz.
- Le résultat de la mesure de la réponse en fréquence n'est pas utilisé dans les cas suivants :
 - L'entrée multicanal est sélectionnée.
 - « 2ch Analog Direct » est utilisé.
- Le résultat de la mesure n'est pas utilisé lorsque des signaux Dolby TrueHD dont la fréquence d'échantillonnage est supérieure à 96 kHz sont reçus.

Conseil

La taille d'une enceinte (LARGE/SMALL) est déterminée par les caractéristiques basses. Les résultats de mesure peuvent différer selon la position du microphone d'optimisation et des enceintes et en fonction de la forme de la pièce. Il est recommandé de suivre les résultats de mesure. Vous pouvez toutefois changer ces paramètres dans le menu de paramétrage Speaker. Sauvegardez les résultats de mesure avant de changer éventuellement les réglages.

Vérifier les résultats du calibrage automatique

Si un message d'avertissement ou un code d'erreur apparaît à l'étape 8 de « Exécution du calibrage automatique » (page 48), vérifiez le problème de l'erreur et effectuez un calibrage automatique une nouvelle fois.

- 1 Appuyez sur \leftarrow/\rightarrow pour sélectionner « Yes », puis appuyez sur \oplus lorsque « Error occurred during calibration, press to investigate. » apparaît à l'écran.**

Confirmez les détails des résultats de mesure, puis procédez au remède approprié.

- 2 Appuyez sur \leftarrow/\rightarrow pour sélectionner « Retry », puis appuyez sur \oplus .**
- 3 Répétez les étapes 6 à 8 de « Exécution du calibrage automatique » (page 48).**

Pour sauvegarder des résultats de mesure qui ont provoqué une erreur sans utiliser de remède

- 1 Appuyez sur \leftarrow/\rightarrow pour sélectionner « No », puis appuyez sur \oplus lorsque « Error occurred during calibration, press to investigate. » apparaît à l'écran.**
- 2 Suivez les étapes de « Sauvegarde des résultats de mesure » (page 51) pour sauvegarder les résultats de mesure.**

Liste des messages après une mesure de calibrage automatique

Affichage	Explication
Code 30	Un casque est branché. Débranchez le casque et effectuez de nouveau le calibrage automatique.
Code 31	SPEAKERS (OFF/A/B/A+B) se trouve sur OFF. Sélectionnez une autre option pour ce paramètre, puis recommencez la mesure.
Code 32	Aucune enceinte n'a été détectée. Assurez-vous que le microphone d'optimisation est correctement branché, puis recommencez la mesure. Si le microphone d'optimisation est correctement branché, mais que le code d'erreur apparaît, il se peut que le câble du microphone d'optimisation soit endommagé ou incorrectement branché.
Code 33	<ul style="list-style-type: none"> Aucune des enceintes avant n'est raccordée ou seulement une enceinte avant est raccordée. Le microphone d'optimisation n'est pas branché. L'enceinte surround gauche ou droite n'est pas raccordée. Des enceintes surround arrière sont raccordées alors que des enceintes surround ne le sont pas. Raccordez la (les) enceinte(s) surround aux bornes SURROUND. L'enceinte surround arrière n'est raccordée qu'aux bornes SURROUND BACK SPEAKERS R. Lorsque vous ne raccordez qu'une enceinte surround arrière, raccordez-la aux bornes SURROUND BACK SPEAKERS L.
Warning 40	La mesure est terminée. Toutefois, le niveau de bruit est élevé. Vous pourrez peut-être effectuer la mesure correctement en la recommençant, même si elle ne peut pas être effectuée dans tous les environnements. Essayez d'effectuer la mesure dans un environnement silencieux.
Warning 41	L'entrée du microphone est trop grande.
Warning 42	<ul style="list-style-type: none"> La distance entre l'enceinte et le microphone est trop courte. Effectuez une nouvelle mesure après avoir espacé les deux appareils. <ul style="list-style-type: none"> Le volume peut être trop élevé lorsque vous utilisez l'ampli-tuner comme un préampli.
Warning 43	La distance et la position d'un subwoofer ne peuvent pas être détectées. Ou l'angle de la position d'une enceinte ne peut pas être détecté. Ceci peut être dû au bruit. Essayez d'effectuer la mesure dans un environnement silencieux.
NO WARNING	Il n'y a pas d'informations d'avertissement.
-----	Aucune enceinte n'est raccordée.

Conseil

Les résultats de mesure pour la polarité peuvent différer selon la position du subwoofer. Vous pouvez, toutefois, continuer à utiliser l'ampli-tuner sans problème avec cette valeur.

Guide pour les opérations à l'écran

Vous pouvez afficher le menu de l'ampli-tuner sur l'écran du téléviseur et sélectionner la fonction que vous voulez utiliser sur l'écran du téléviseur en appuyant sur les touches $\uparrow/\downarrow/\leftarrow/\rightarrow$ et \oplus de la télécommande.

Pour afficher le menu de l'ampli-tuner sur l'écran du téléviseur, assurez-vous que l'ampli-tuner est en « GUI MODE » en suivant les étapes de « 7: Affichage du menu GUI sur l'écran du téléviseur » (page 44).

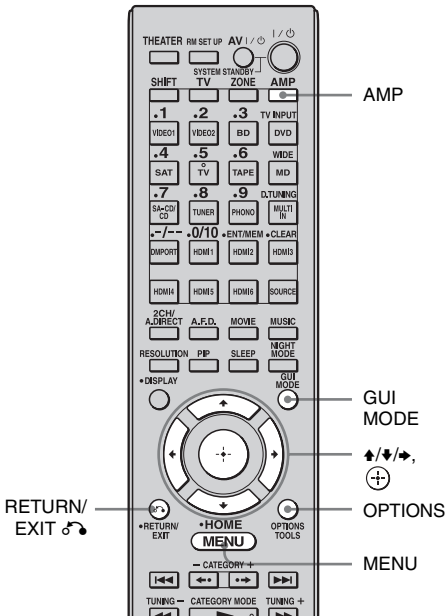

Utiliser le menu

1 Appuyez sur AMP.

Vous pouvez commander l'ampli-tuner à l'aide de la télécommande.

2 Appuyez sur MENU.

Le menu s'affiche sur l'écran du téléviseur.



3 Appuyez plusieurs fois sur \uparrow/\downarrow pour sélectionner le menu que vous voulez, puis appuyez sur \oplus ou \rightarrow pour entrer le mode de menu.

La liste d'options du menu s'affiche sur l'écran du téléviseur.

Exemple : si vous sélectionnez «  Input »

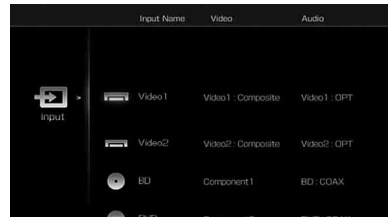

4 Appuyez plusieurs fois sur \uparrow/\downarrow pour sélectionner l'option de menu que vous voulez régler, puis appuyez sur \oplus pour entrer l'option de menu.

5 Répétez les étapes 3 et 4 pour sélectionner le paramètre désiré.

Pour revenir à l'écran précédent

Appuyez sur RETURN/EXIT .





Pour quitter le menu

Appuyez sur MENU.

Pour quitter le « GUI MODE »

Appuyez sur GUI MODE. « GUI MODE OFF » apparaît et vous pouvez commander l'ampli-tuner à l'aide du menu de l'afficheur de l'ampli-tuner.

Aperçu des menus principaux

Icône de menu	Description
	Input Permet de sélectionner l'appareil source d'entrée raccordé à l'ampli-tuner (page 57).
	Music Permet de sélectionner la musique à partir de l'appareil audio raccordé à l'adaptateur DIGITAL MEDIA PORT (page 59).
	FM/AM/XM/SIRIUS Permet de sélectionner la radio FM/AM ou le tuner satellite intégré raccordé (page 64, 67).
	Settings Vous pouvez régler les enceintes, l'effet surround, l'égaliseur, l'audio, la vidéo et d'autres entrées raccordées aux prises HDMI (page 107).

Utiliser le menu d'options

Lorsque vous appuyez sur OPTIONS, les menus d'options pour le menu principal sélectionné s'affichent. Vous pouvez sélectionner une fonction s'y rapportant sans sélectionner de nouveau le menu.

1 Appuyez sur AMP.

Vous pouvez commander l'ampli-tuner à l'aide de la télécommande.

2 Appuyez sur MENU.

Le menu s'affiche sur l'écran du téléviseur.

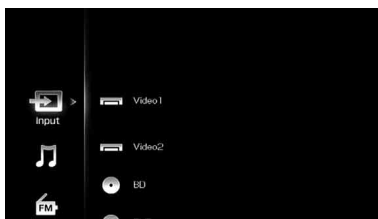

3 Appuyez plusieurs fois sur \uparrow/\downarrow pour sélectionner le menu que vous voulez, puis appuyez sur \odot ou \rightarrow pour entrer le mode de menu.

La liste d'options du menu s'affiche sur l'écran du téléviseur.

Exemple : si vous sélectionnez «  Input »



4 Appuyez sur OPTIONS lorsque la liste d'options du menu s'affiche.

Le menu d'options s'affiche.

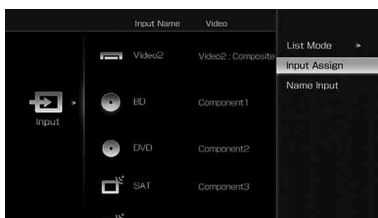

5 Appuyez plusieurs fois sur \uparrow/\downarrow pour sélectionner l'élément de menu d'options que désirez, puis appuyez sur \odot .

6 Appuyez plusieurs fois sur / pour sélectionner le paramètre voulu, puis appuyez sur .

Pour quitter le menu

Appuyez sur MENU.

Écoute du son/visionnage d'images à partir de l'appareil raccordé à l'ampli-tuner

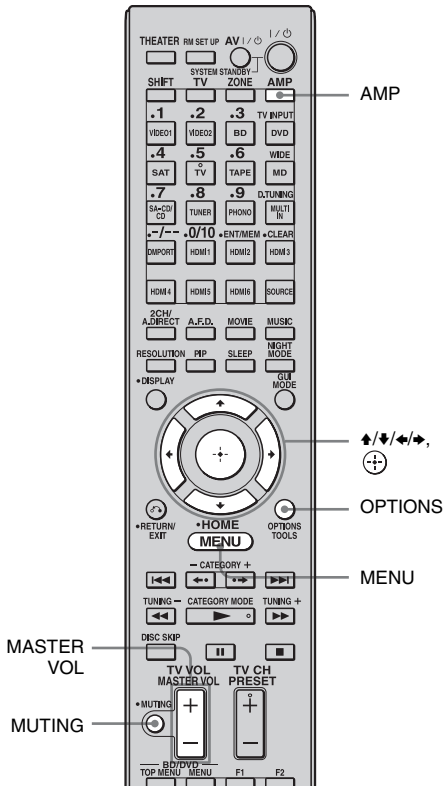

1 Appuyez sur AMP.

Vous pouvez commander l'ampli-tuner à l'aide de la télécommande.

2 Appuyez sur MENU.

Le menu s'affiche sur l'écran du téléviseur.

3 Appuyez plusieurs fois sur \uparrow/\downarrow pour sélectionner « Input », puis appuyez sur \oplus ou \rightarrow .

La liste d'options du menu s'affiche sur l'écran du téléviseur.

4 Appuyez plusieurs fois sur \uparrow/\downarrow pour sélectionner l'appareil voulu, puis appuyez sur \oplus .

L'écran de menu disparaît et l'écran de lecture de l'entrée externe apparaît.

Entrée sélectionnée	Appareils qui peuvent être utilisés
Video 1, Video 2	MagnétoSCOPE VIDEO 1, 2, etc., raccordé à la prise VIDEO 1 ou VIDEO 2.
BD	Lecteur Blu-ray Disc, etc., raccordé à la prise BD.
DVD	Lecteur DVD, etc., raccordé à la prise DVD.
SAT	Tuner satellite, etc., raccordé à la prise SAT.
TV	Téléviseur raccordé à la prise TV.
TAPE	Platine-cassette, etc., raccordée à la prise TAPE.
MD	Platine MD, etc., raccordée à la prise MD.
SA-CD/CD	Lecteur Super Audio CD, lecteur CD, etc., raccordé à la prise SA-CD/CD.
Phono	Platine tourne-disque, etc., raccordée à la prise PHONO.
MULTI IN	Appareil raccordé à la prise MULTI CHANNEL INPUT.
HDMI 1, 2, 3, 4, 5, 6	Appareils HDMI raccordés à la prise HDMI1, HDMI2, HDMI3, HDMI4, HDMI5 ou HDMI6.

suite

5 Allumez l'appareil et commencez la lecture.

6 Appuyez sur MASTER VOL +/- pour régler le volume du son.

Conseils

- Vous pouvez ajuster le son de manière différente en fonction de la vitesse à laquelle vous tournez le bouton MASTER VOLUME.

Pour monter ou baisser rapidement le son : tournez le bouton rapidement.

Pour effectuer un ajustement précis : tournez le bouton lentement.

- Vous pouvez ajuster le volume de manière différente en fonction de la durée pendant laquelle vous appuyez et maintenez enfoncée la touche MASTER VOL +/- de la télécommande.

Pour monter ou baisser rapidement le son : appuyez sur la touche et maintenez-la enfoncée.

Pour effectuer un ajustement précis : appuyez sur la touche et relâchez-la immédiatement.

Pour activer la fonction de coupure du son

Appuyez sur MUTING sur la télécommande.

Pour rétablir le son, appuyez à nouveau sur MUTING sur la télécommande ou appuyez sur MASTER VOL + pour augmenter le volume.

Pour ne pas risquer d'endommager les enceintes

Baissez le niveau du son avant d'éteindre l'ampli-tuner.

Attribution d'un nom à l'entrée (Name Input)

Vous pouvez saisir un nom de jusqu'à 8 caractères pour les entrées et l'afficher.

Cette fonction est pratique pour attribuer aux prises le nom des appareils raccordés.

1 Appuyez plusieurs fois sur \uparrow/\downarrow sur l'écran «  Input » pour sélectionner l'entrée à laquelle vous voulez attribuer un nom.

2 Appuyez sur OPTIONS.

Le menu d'options s'affiche.

3 Appuyez plusieurs fois sur \uparrow/\downarrow pour sélectionner « Name Input », puis appuyez sur .

Le clavier logiciel s'affiche sur l'écran.

4 Appuyez sur $\uparrow/\downarrow/\leftarrow/\rightarrow$ pour sélectionner les caractères un par un, puis sur .

5 Appuyez sur $\uparrow/\downarrow/\leftarrow/\rightarrow$ pour sélectionner « Finish », puis appuyez sur .

Le nom que vous avez saisi est enregistré.

Pour annuler l'attribution de nom

Appuyez sur $\uparrow/\downarrow/\leftarrow/\rightarrow$ pour sélectionner « Annuler », puis appuyez sur .

Changement des options sur l'afficheur (List Mode)

Si vous sélectionnez «  Input », vous pouvez changer les options à afficher.

1 Appuyez plusieurs fois sur  sur l'écran «  Input » pour sélectionner l'entrée voulue.

2 Appuyez sur **OPTIONS**.

Le menu d'options s'affiche.

3 Appuyez plusieurs fois sur  pour sélectionner « List Mode », puis appuyez sur .

4 Appuyez plusieurs fois sur  pour sélectionner l'option voulue, puis appuyez sur .

- **Input Assign**

Le nom de l'entrée et la prise d'entrée audio/vidéo affectés à l'entrée sont affichés dans une liste.

- **Sound Field**

Le nom de l'entrée et le champ sonore sélectionné pour l'entrée sont affichés dans une liste.

- **A/V Sync**

Le nom de l'entrée et le retard défini dans le menu « A/V Sync » pour l'entrée sont affichés dans une liste.

Écoute du son/visionnage d'images à partir des appareils raccordés au DIGITAL MEDIA PORT

Le DIGITAL MEDIA PORT est conçu pour écouter du son/visionner des images à partir d'une source audio ou d'un ordinateur portables en raccordant un adaptateur DIGITAL MEDIA PORT.

Les adaptateurs DIGITAL MEDIA PORT disponibles varient en fonction de la zone géographique.

Pour plus de détails concernant le raccordement d'un adaptateur DIGITAL MEDIA PORT, voir « Raccordement d'appareils dotés de prises d'entrée/sortie audio numériques » (page 29).

Sony propose les adaptateurs DIGITAL MEDIA PORT suivants :

- TDM-BT1 Bluetooth™ Wireless Audio Adapter
- TDM-NW1/NW10 DIGITAL MEDIA PORT Adapter
- TDM-NC1 Wireless Network Audio Client
- TDM-iP1/iP10/iP50 DIGITAL MEDIA PORT Adapter
- TPM-MP10 DIGITAL MEDIA PORT Adapter

L'adaptateur DIGITAL MEDIA PORT est un appareil en option.

Remarques

- Ne raccordez pas un autre adaptateur que le DIGITAL MEDIA PORT.
- Avant de débrancher l'adaptateur DIGITAL MEDIA PORT, assurez-vous d'avoir éteint l'ampli-tuner à l'aide de la télécommande.
- Ne raccordez/débranchez pas l'adaptateur DIGITAL MEDIA PORT à/de l'ampli-tuner lorsque le système est en marche.
- En fonction du type d'adaptateur DIGITAL MEDIA PORT, les images peuvent aussi être émises.

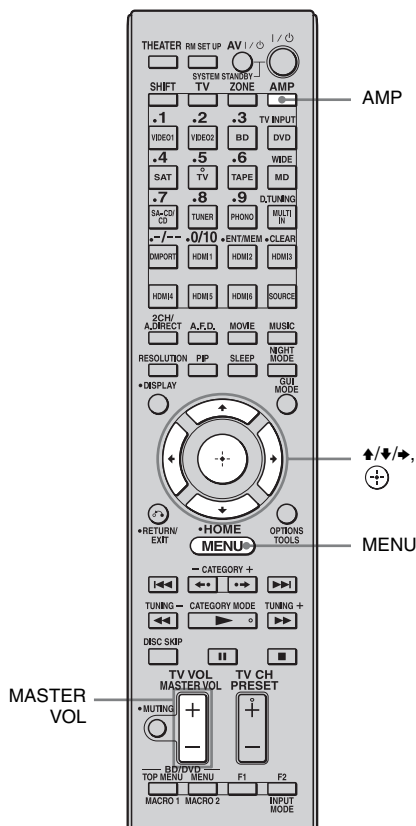

L'appareil raccordé à l'adaptateur DIGITAL MEDIA PORT est reconnu et « DMPORT » à l'écran est changé en chacun des noms d'appareils avec une icône. Si l'adaptateur raccordé n'est pas reconnu, « DMPORT » s'affiche sur l'écran du téléviseur.

icône	Appareil raccordé
	DMPORT Un appareil autre que les suivants est raccordé.
	iPod Le modèle iPod reconnu est raccordé.
	Network Client Le Client réseau reconnu est raccordé.
	Bluetooth Le lecteur Bluetooth reconnu est raccordé.
	Mobile Phone Le téléphone portable reconnu est raccordé.

5 Sélectionnez une plage que vous voulez lire à l'aide de l'appareil raccordé à l'adaptateur DIGITAL MEDIA PORT.

6 Appuyez sur MASTER VOL +/- pour régler le volume du son.

1 Appuyez sur AMP.

Vous pouvez commander l'ampli-tuner à l'aide de la télécommande.

2 Appuyez sur MENU.

Le menu s'affiche sur l'écran du téléviseur.

3 Appuyez plusieurs fois sur pour sélectionner « Music », puis appuyez sur .

4 Appuyez plusieurs fois sur pour sélectionner « DMPORT » ou un appareil raccordé à l'adaptateur DIGITAL MEDIA PORT, puis appuyez sur .

Commande du TDM-iP1/ iP50/TDM-NC1 à l'aide du menu GUI de l'ampli- tuner

Assurez-vous que « System GUI » est sélectionné à l'étape 4 de « Changement de l'écran d'utilisation à l'aide du DIGITAL MEDIA PORT » (page 63).

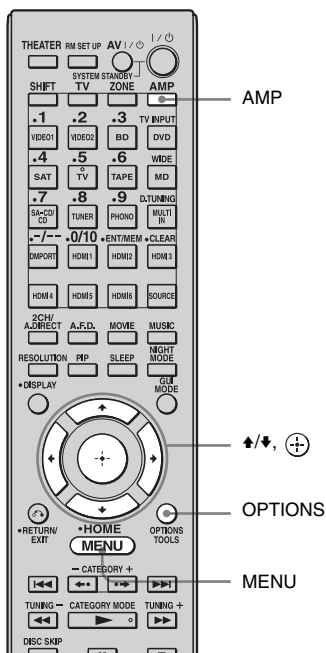

1 Appuyez sur AMP.

Vous pouvez commander l'ampli-tuner à l'aide de la télécommande.

2 Appuyez sur MENU.

Le menu s'affiche sur l'écran du téléviseur.

3 Appuyez plusieurs fois sur \uparrow/\downarrow pour sélectionner « ♪ Music », puis appuyez sur \oplus .

4 Appuyez plusieurs fois sur \uparrow/\downarrow pour sélectionner l'appareil raccordé à l'adaptateur DIGITAL MEDIA PORT que vous voulez lire, puis appuyez sur \oplus .

La liste des contenus apparaît.

5 Appuyez sur $\uparrow/\downarrow/\leftarrow/\rightarrow$ et \oplus pour sélectionner une page dans la liste des pages.

Si vous utilisez un iPod

- Music
 - Playlists > Playlist > Track
 - Artists > Artist > Album > Track
 - Albums > Album > Track
 - Songs > Track
 - Genres > Genre > Artist > Album > Track
 - Composers > Composer > Album > Track
 - Audiobooks > Track

Si vous utilisez un Client réseau

- Music
 - Surfin^{a)} > Album^{c)} > Track
 - Playlist^{a)} > Playlist > Track
 - Web Radio^{a)} > Station > Program
 - Music Library^{b)} > Album > Track

^{a)} Affiché uniquement si M-crew Server est connecté.

^{b)} Affiché uniquement si un serveur DLNA autre que M-crew Server est connecté.

^{c)} Affiché en tant que « Genre », « Artist » ou « Album », en fonction du réglage de « List Mode ».

6 Appuyez sur MASTER VOL +/- pour régler le volume du son.

Sélection du mode de lecture

1 Lisez la plage que vous voulez écouter en suivant les étapes expliquées dans « Commande du TDM-iP1/iP50/TDM-NC1 à l'aide du menu GUI de l'amplificateur » (page 61).

2 Appuyez sur **OPTIONS**.

Le menu d'options s'affiche.

3 Appuyez plusieurs fois sur **▲/▼** pour sélectionner le mode de lecture voulu parmi les suivants.

■ Shuffle (TDM-iP1/iP50 uniquement)

Lit toutes les plages de façon aléatoire.

- Off
Désactive le mode de lecture Shuffle.
- Albums
Lit toutes les plages d'un album de façon aléatoire.
- Songs
Lit toutes les plages contenues dans « Songs » de façon aléatoire.

■ Repeat (TDM-iP1/iP50 uniquement)

Lit plusieurs fois une plage ou toutes les plages.

- Off
Désactive le mode de lecture Repeat.
- One
Lit plusieurs fois une seule plage.
- All
Lit plusieurs fois toutes les plages.

■ List Mode (TDM-NC1 uniquement)

Permet de sélectionner une gamme de plages à lire.

- Genre
Lit des plages d'un genre sélectionné.

- Artist
Lit des plages d'un artiste sélectionné.
- Album
Lit des plages d'un album sélectionné.

Liste des messages DIGITAL MEDIA PORT

Message qui s'affiche	Explication
No Adapter	L'adaptateur n'est pas connecté.
No Device	Il n'y a aucun appareil connecté à l'adaptateur.
No Audio	Aucun fichier audio trouvé.
Loading	Les données sont en cours de lecture.
No Server*	Il n'y a pas de serveur connecté.
No Track*	Aucune plage trouvée.
No Item*	Aucune option trouvée.
Connecting*	Connexion au serveur.
Configuring*	Le réseau est en cours de configuration.
Warning*	Vérifiez l'affichage de l'adaptateur DIGITAL MEDIA PORT.
Party Mode*	L'appareil est actuellement en mode « Guest ».
Searching*	Recherche du serveur en cours.

* TDM-NC1 uniquement.

Changement de l'écran d'utilisation à l'aide du DIGITAL MEDIA PORT

Vous pouvez modifier l'écran d'utilisation à l'aide du menu GUI. Le mode DMPORT Control est pris en charge par les adaptateurs DIGITAL MEDIA PORT comme TDM-iP1/iP50, TDM-NC1. Ce mode n'est pas pris en charge par d'autres adaptateurs.

1 Appuyez plusieurs fois sur \uparrow/\downarrow sur l'écran « J Music » pour sélectionner l'adaptateur DIGITAL MEDIA PORT voulu, puis appuyez sur \oplus ou \rightarrow .

2 Appuyez sur OPTIONS.

Le menu d'options s'affiche.

3 Appuyez sur \uparrow/\downarrow pour sélectionner « DMPORT Control », puis appuyez sur \oplus .

Si « DMPORT Control » n'est pas affiché, consultez le mode d'emploi fourni avec l'appareil pour plus d'informations sur son fonctionnement.

4 Appuyez plusieurs fois sur \uparrow/\downarrow pour sélectionner le mode voulu, puis appuyez sur \oplus .

Vous pouvez sélectionner les modes suivants dans ce menu :

- System GUI
Ce mode est pour TDM-iP1/iP50 et TDM-NC1. La liste des plages s'affiche sur l'écran GUI de l'ampli-tuner. Vous pouvez sélectionner une plage que vous désirez et la lire sur chaque écran GUI.
- Adapter GUI
Ce mode est pour TDM-iP1/iP50 et TDM-NC1. Le menu de l'adaptateur s'affiche sur l'écran du téléviseur.
- iPod
Ce mode ne peut être sélectionné que lorsque le TDM-iP1/iP50 est raccordé.

Pour utiliser le TDM-iP1/iP50 ou le TDM-NC1 à l'aide du menu de l'adaptateur

Assurez-vous que « Adapter GUI » est sélectionné à l'étape 4 de « Changement de l'écran d'utilisation à l'aide du DIGITAL MEDIA PORT » (page 63).

Pour plus de détails sur l'utilisation de l'adaptateur à l'aide du menu GUI de l'adaptateur, consultez le mode d'emploi fourni avec l'adaptateur que vous utilisez.

Pour utiliser le TDM-iP1/iP50 à l'aide du menu iPod

Assurez-vous que « iPod » est sélectionné à l'étape 4 de « Changement de l'écran d'utilisation à l'aide du DIGITAL MEDIA PORT » (page 63).

Pour plus de détails sur l'utilisation du iPod, consultez le mode d'emploi fourni avec le iPod.

Sélection des stations

Écoute de stations de radio FM/AM

Vous pouvez écouter des émissions FM et AM avec le tuner interne. Avant l'utilisation, assurez-vous que les antennes FM et AM ont été raccordées à l'ampli-tuner (page 42).

Conseil

L'intervalle d'accord pour l'accord direct est indiqué ci-dessous.

- Gamme FM 100 kHz
- Gamme AM 10 kHz

L'intervalle d'accord pour la gamme AM peut être modifié (page 65).

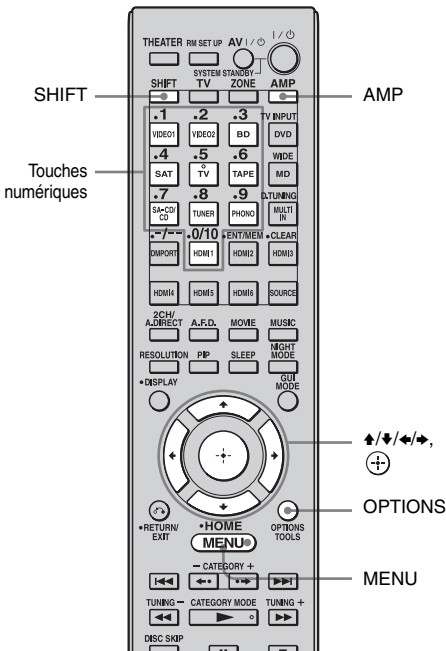

Sélection automatique d'une station (Auto Tuning)

- 1 Appuyez sur AMP.**
Vous pouvez commander l'ampli-tuner à l'aide de la télécommande.
- 2 Appuyez sur MENU.**
Le menu s'affiche sur l'écran du téléviseur.
- 3 Appuyez plusieurs fois sur \uparrow/\downarrow pour sélectionner « FM » ou « AM », puis appuyez sur \oplus ou \ominus .**
La liste du menu FM ou AM s'affiche sur l'écran du téléviseur.

- 4 Appuyez sur \uparrow/\downarrow pour sélectionner « Auto Tuning », puis appuyez sur \oplus .**
- 5 Appuyez sur \uparrow/\downarrow .**
Appuyez sur \uparrow pour commencer le balayage des stations vers les fréquences supérieures ; appuyez sur \downarrow pour le commencer vers les fréquences inférieures.
Le balayage s'arrête lorsqu'une station est captée.

Si la réception FM stéréo est mauvaise

- 1 Sélectionnez la station que vous voulez écouter à l'aide de Auto Tuning, Direct Tuning (page 65), ou sélectionnez la station pré-réglée que vous voulez (page 66).**
- 2 Appuyez sur OPTIONS.**
Le menu d'options s'affiche.
- 3 Appuyez sur \uparrow/\downarrow pour sélectionner « FM Mode », puis appuyez sur \oplus .**
- 4 Appuyez sur \uparrow/\downarrow pour sélectionner « MONO », puis appuyez sur \oplus .**

Sélection directe d'une station (Direct Tuning)

Vous pouvez saisir directement la fréquence de la station à l'aide des touches numériques.

1 Appuyez sur AMP.
Vous pouvez commander l'ampli-tuner à l'aide de la télécommande.

2 Appuyez sur MENU.
Le menu s'affiche sur l'écran du téléviseur.

3 Appuyez plusieurs fois sur \uparrow/\downarrow pour sélectionner « **FM » ou « **AM** », puis appuyez sur \oplus ou \rightarrow .**

4 Appuyez sur \uparrow/\downarrow pour sélectionner « Direct Tuning », puis appuyez sur \oplus .

5 Appuyez sur SHIFT, puis sur les touches numériques pour entrer la fréquence, puis appuyez sur \oplus .

Exemple 1 : FM 102,50 MHz

Sélectionnez 1 \rightarrow 0 \rightarrow 2 \rightarrow 5

Exemple 2 : AM 1 350 kHz

Sélectionnez 1 \rightarrow 3 \rightarrow 5 \rightarrow 0

Conseil

Si vous avez sélectionné une station AM, orientez l'antenne cadre AM de façon à obtenir la meilleure réception.

Si vous ne parvenez pas à sélectionner une station

« ---.--- MHz » s'affiche puis l'affichage revient à la fréquence actuelle.

Vérifiez si vous avez bien saisi la fréquence correcte. Si ce n'est pas le cas, répétez l'opération 5. Si vous ne parvenez toujours pas à sélectionner la station, la fréquence n'est pas utilisée dans votre région.

Changement de l'intervalle d'accord AM

Vous pouvez changer l'intervalle d'accord AM sur 9 kHz ou 10 kHz sur l'ampli-tuner.

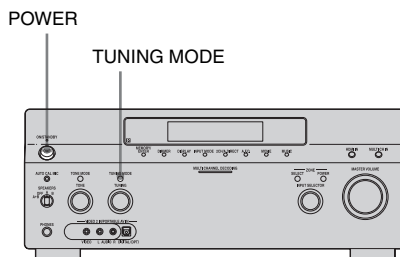

1 Appuyez sur POWER pour éteindre l'ampli-tuner.

2 Tout en maintenant enfoncée TUNING MODE, appuyez sur POWER de l'ampli-tuner.











3 Changez l'intervalle d'accord AM actuel sur 9 kHz (ou 10 kHz).

Pour rétablir l'intervalle d'accord sur 10 kHz (ou 9 kHz), répétez la procédure ci-dessus.



Remarque

Lorsque vous changez l'intervalle d'accord, ceci efface toutes les stations préréglées.

Attribution d'un nom aux stations préréglées (Name Input)

- 1** Sur l'écran «  FM » ou «  AM », appuyez sur  pour sélectionner le numéro préréglé sous lequel vous avez mémorisé la station et auquel vous voulez attribuer un nom.
 - 2** Appuyez sur **OPTIONS**.
Le menu d'options s'affiche.
 - 3** Appuyez plusieurs fois sur  pour sélectionner « **Name Input** », puis appuyez sur .
 - 4** Appuyez sur / pour sélectionner les caractères un par un, puis sur .
 - 5** Appuyez sur / pour sélectionner « **Finish** », puis appuyez sur .
- Le nom que vous avez saisi est enregistré.

Pour annuler l'attribution de nom

Appuyez sur / pour sélectionner « **Cancel** », puis appuyez sur .

Écouter la radio satellite

Vous pouvez écouter la radio XM et la radio satellite SIRIUS en connectant un tuner satellite, non fourni, à l'ampli-tuner.

Service de radio XM

À propos de XM Radio

XM est la société de radio par satellite numéro 1 en Amérique du Nord. Elle propose un éventail extraordinaire de chaînes de musique sans pauses publicitaires, ainsi que les meilleures émissions de sports, de nouvelles, de radio parlée, d'humour, de divertissement et d'émissions pour enfants d'une qualité numérique supérieure diffusées d'un océan à l'autre. Pour obtenir de plus amples renseignements ou pour vous abonner, si vous êtes un client américain, consultez le site www.xmradio.com ou communiquez avec le service à l'auditoire au 1 800 967-2346; si vous êtes un client canadien, consultez le site www.xmradio.ca ou communiquez avec le service à l'auditoire au 1 877 438-9677.

Avis juridiques au sujet des systèmes XM Ready^{MD}

L'abonnement mensuel au service XM est vendu séparément. Pour recevoir le service XM, il faut être muni d'un minisyntoniseur universel et d'une station d'accueil pour la maison XM (les deux sont vendus séparément). Il est interdit de copier, décompiler, désassembler, pirater ou manipuler la technologie des récepteurs compatibles avec le système de XM Radio Satellite, ou encore, de pratiquer l'ingénierie inverse, d'accéder à cette technologie ou de la rendre publique. Des frais d'installation, ainsi que divers autres frais et taxes, y compris des frais d'activation uniques, peuvent s'appliquer. Les tarifs et la programmation peuvent être modifiés. Les chaînes qui

diffusent souvent des propos susceptibles d'être considérés comme offensants sont identifiées par les lettres XL. Composez le 1 800 967-2346 (aux États-Unis) ou le 1 877 438-9677 (au Canada) pour bloquer des chaînes sur votre récepteur radio XM. Le service XM est offert seulement au Canada et dans les 48 États contigus des États-Unis. © 2008 XM Satellite Radio Inc. Tous droits réservés.

Abonnement au service XM avec un système XM Ready^{MD}

Une fois que vous avez installé la station d'accueil XM, inséré le minisintoniseur, branché la station d'accueil pour la maison à votre système audio XM Ready^{MD} et mis l'antenne en place, vous voilà fin prêt à vous abonner au service XM et à profiter de sa programmation. Il existe trois façons d'obtenir votre code d'identification de radio XM à huit caractères : en vérifiant sur le minisintoniseur XM, en regardant sur son emballage ou en sintonisant la chaîne 0. Entrez le code ici pour consultation ultérieure.

Veillez noter que les codes d'identification ne contiennent jamais les lettres « I », « O », « S » et « F ».

Aux États-Unis, activez votre service de radio par satellite XM en ligne à l'adresse <http://activatexmradio.com> ou par téléphone au 1 800 967-2346. Au Canada, activez votre service de radio par satellite XM en ligne à l'adresse <https://activate.xmradio.ca> ou par téléphone en composant le 1 877 438-9677. Ayez en main une carte de crédit d'une des principales sociétés émettrices. XM enverra un signal satellite pour mettre en service toutes les chaînes. La mise en service prend habituellement de 10 à 15 minutes, jusqu'à une heure lors des périodes d'achalandage élevé. Lorsque vous avez accès à toutes les chaînes avec votre système audio XM Ready^{MD}, la mise en service est terminée.

PERSONNE-RESSOURCE CHEZ XM :
Angie Bly, angelique.bly@xmradio.com
RÉVISÉ 12-07

Service de radio satellite SIRIUS

Radio satellite SIRIUS : La meilleure radio sur la radio

SIRIUS vous offre tous vos divertissements favoris comprenant de la musique sans publicité, une couverture des sports supérieure, des discussions libres et des comédies, des divertissements de classe mondiale, des informations, la météo et plus encore pour votre voiture, votre maison ou votre bureau. Sirius est disponible aux États-Unis pour les abonnés ayant une adresse sur le continent aux États-Unis ainsi qu'au Canada pour les abonnés ayant une adresse au Canada. Un abonnement indispensable et un tuner compatible SiriusConnect avec une antenne sont nécessaires et vendus séparément. La programmation de SIRIUS est susceptible de changer. Accédez à sirius.com ou siriuscanada.ca pour la gamme de canaux la plus complète et mise à jour ainsi que pour les informations produit. «  SIRIUS » et le logo du chien SIRIUS et les symboles s'y rapportant sont des marques de SIRIUS Satellite Radio Inc. Tous droits réservés.

Pour vous abonner à la Radio Satellite SIRIUS

Achetez et raccordez un tuner SiriusConnect à votre système audio Sirius Ready. Vous êtes prêt à activer et à vous abonner à Sirius en appelant le 1.888.539.SIRIUS (7474) ou en vous connectant sur sirius.com (États-Unis) ou siriuscanada.ca (Canada). C'est aussi simple que ça.

Raccorder un tuner radio satellite

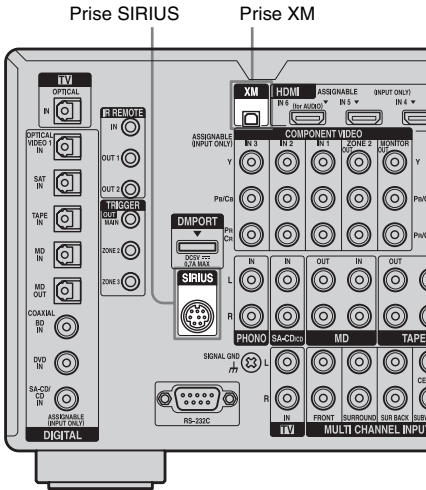

Pour raccorder à la prise XM

Avant d'utiliser le système, raccordez le minisynchroniseur XM et la station d'accueil pour la maison à la prise XM.

Remarque

Pour que la réception des signaux du satellite XM soit optimale, déplacez votre antenne vers différents endroits de votre maison situés à proximité d'une fenêtre pour trouver la meilleure réception. La plupart des abonnés XM placent l'antenne au niveau d'une fenêtre orientée au sud, avec une vue dégagée sur le ciel.

Pour raccorder à la prise SIRIUS

Raccordez le tuner SiriusConnect. Lorsque vous utilisez le tuner SiriusConnect avec cet ampli-tuner, assurez-vous de brancher l'adaptateur secteur fourni avec le tuner sur une prise secteur.

Tenez le tuner SiriusConnect, l'antenne et l'adaptateur secteur à distance des cordons d'enceintes et du cordon d'alimentation pour éviter toute interférence.

Préparer la réception de la radio satellite

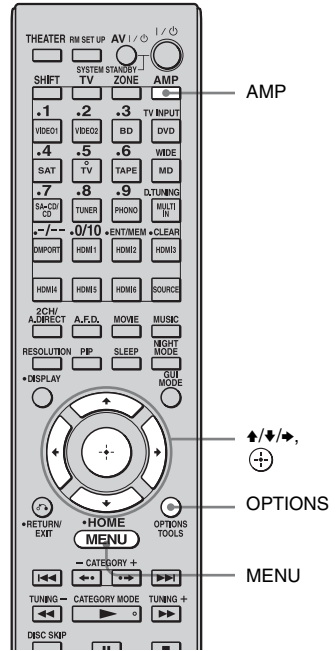

Vérifier le numéro d'ID

- 1 Appuyez sur AMP.**
Vous pouvez commander l'ampli-tuner à l'aide de la télécommande.
- 2 Appuyez sur MENU.**
Le menu s'affiche sur l'écran du téléviseur.
- 3 Appuyez plusieurs fois sur \uparrow/\downarrow pour sélectionner « XM XM », puis appuyez sur « SR SIRIUS », puis appuyez sur \oplus ou \rightarrow .**

- 4 Appuyez sur \uparrow/\downarrow pour sélectionner « ALL », puis appuyez sur \odot ou \rightarrow .**

Lorsque l'écran Preset Mode s'affiche, passez en mode de sélection « Category Mode », puis sélectionnez « ALL ». Appuyez sur OPTIONS, puis plusieurs fois sur \uparrow/\downarrow pour sélectionner « Category Mode ».

- 5 Appuyez sur \uparrow/\downarrow pour sélectionner le canal 0, puis appuyez sur \odot .**

- 6 Vérifiez XM Radio ID ou Sirius ID sur l'écran du téléviseur et inscrivez-le dans l'espace prévu à cet effet ci-dessous.**

XM Radio ID: _____
Sirius ID: _____

Vous pouvez aussi vérifier XM Radio ID et Sirius ID à l'aide de l'afficheur de l'ampli-tuner.



Vérifier les conditions de réception (Antenna Aiming)

- 1 Appuyez sur AMP.**

Vous pouvez commander l'ampli-tuner à l'aide de la télécommande.

- 2 Appuyez sur MENU.**

Le menu s'affiche sur l'écran du téléviseur.

- 3 Appuyez plusieurs fois sur \uparrow/\downarrow pour sélectionner «  XM » ou «  SIRIUS », puis appuyez sur \odot ou \rightarrow .**

- 4 Appuyez sur OPTIONS.**

Le menu d'options s'affiche.

- 5 Appuyez plusieurs fois sur \uparrow/\downarrow pour sélectionner « Antenna Aiming », puis appuyez sur \odot .**

L'écran Antenna Aiming s'affiche.

- 6 Lorsque vous vérifiez la qualité de la réception, réglez l'orientation de l'antenne afin d'obtenir la meilleure réception.**

Pour quitter le menu

Appuyez sur MENU.

Sélectionner un canal de la radio satellite

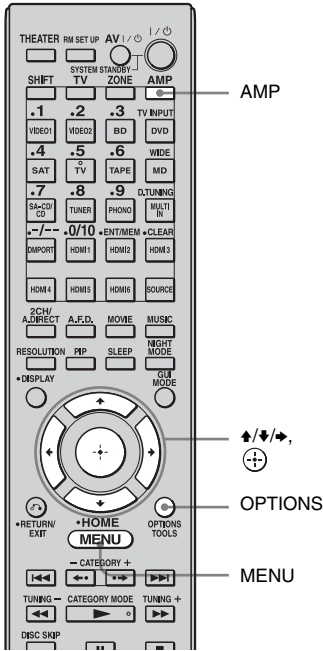

Sélectionner un canal par catégorie (Category Mode)

Vous pouvez sélectionner un canal à partir d'une catégorie ou de toutes les catégories.

- 1 Appuyez sur AMP.**
Vous pouvez commander l'ampli-tuner à l'aide de la télécommande.
- 2 Appuyez sur MENU.**
Le menu s'affiche sur l'écran du téléviseur.
- 3 Appuyez plusieurs fois sur \uparrow/\downarrow pour sélectionner « \leftarrow XM XM » ou « \leftarrow SIRIUS », puis appuyez sur \oplus ou \rightarrow .**

4 Appuyez sur OPTIONS.

Le menu d'options s'affiche.

5 Appuyez plusieurs fois sur \uparrow/\downarrow pour sélectionner la catégorie, puis appuyez sur \oplus .

- ALL: vous pouvez sélectionner un canal à partir de toutes les catégories.
- (nom de catégorie) : vous pouvez sélectionner un canal à partir d'une catégorie.

Lorsque l'écran « Preset Mode » s'affiche, appuyez sur OPTIONS, puis appuyez plusieurs fois sur \uparrow/\downarrow pour sélectionner « Category Mode ».

6 Appuyez sur \uparrow/\downarrow pour sélectionner le canal, puis appuyez sur \oplus .

Le canal sélectionné est en cours de réception. Les informations du canal s'affichent sur l'écran du téléviseur.

Remarque

Si vous sélectionnez un canal dans « Category Mode », le canal sélectionné risque de ne pas être celui de la catégorie souhaitée. En effet, un canal peut appartenir à plusieurs catégories.

Sélectionner un canal en saisissant directement le numéro de canal (Direct Tuning)

1 Appuyez sur AMP.

Vous pouvez commander l'ampli-tuner à l'aide de la télécommande.

2 Appuyez sur MENU.

Le menu s'affiche sur l'écran du téléviseur.

3 Appuyez plusieurs fois sur \uparrow/\downarrow pour sélectionner « \leftarrow XM XM » ou « \leftarrow SIRIUS », puis appuyez sur \oplus ou \rightarrow .

3 Appuyez sur \uparrow/\downarrow pour sélectionner « Memory », puis appuyez sur \oplus .

L'écran de sélection du numéro de préréglage s'affiche.

4 Appuyez plusieurs fois sur \uparrow/\downarrow pour sélectionner le numéro de préréglage que vous souhaitez utiliser comme canal préréglé, puis appuyez sur \oplus .

Les canaux préréglés sont compris entre 1 et 30 et un canal par défaut est préréglé pour tous les canaux préréglés lorsque vous achetez l'ampli-tuner.

Le canal sélectionné est enregistré sur le canal préréglé sélectionné à l'étape 1.

5 Répétez les étapes 1 à 4 pour préréglé un autre canal.

Vous pouvez mémoriser entre 1 et 30 canaux.

Sélectionner des canaux préréglés

1 Appuyez sur AMP.

Vous pouvez commander l'ampli-tuner à l'aide de la télécommande.

2 Appuyez sur MENU.

Le menu s'affiche sur l'écran du téléviseur.

3 Appuyez plusieurs fois sur \uparrow/\downarrow pour sélectionner « XM » ou « SIRIUS », puis appuyez sur \oplus ou \rightarrow .

4 Appuyez sur \uparrow/\downarrow pour sélectionner le numéro de préréglage dans la liste de numéros, puis appuyez sur \oplus .

Vous pouvez sélectionner des canaux préréglés entre 1 et 30.

Remarques

- Les informations du canal que vous avez préréglé peuvent changer si XM Satellite Radio Inc. ou SIRIUS Satellite Radio Inc. changent leur programmation de canaux.
- Lorsque l'écran « Category Mode » s'affiche, appuyez sur OPTIONS, puis appuyez sur \uparrow/\downarrow pour sélectionner « Preset Mode ».

Restreindre l'accès à des canaux spécifiques (Parental Lock) (SIRIUS uniquement)

Vous pouvez restreindre l'accès à certains canaux à l'aide de votre code de verrouillage. Le code de verrouillage est « 0000 » par défaut.

Changez le code de verrouillage avant d'utiliser cette fonction pour la première fois. Voir « Pour changer le code de verrouillage (Lock Code) ».

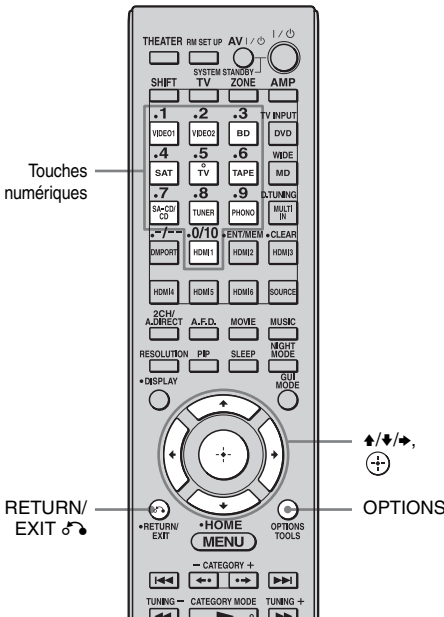

1 Sélectionnez un canal que vous souhaitez verrouiller à l'aide de **Category Mode** (page 71) ou **Direct Tuning** (page 71).

2 Appuyez sur **OPTIONS**.
Le menu d'options s'affiche.

3 Appuyez sur **↕/↔** pour sélectionner « **Parental Lock** », puis appuyez sur **⊕** ou **↗**.

4 Appuyez plusieurs fois sur **↕/↔** pour sélectionner « **ON** », puis appuyez sur **⊕**.
« Enter your 4-digit lock code. » s'affiche.

5 Saisissez votre code de verrouillage à 4 chiffres à l'aide des touches numériques.
« The channel has been locked. » s'affiche et le Parental Lock est réglé.
Pour effacer les numéros que vous avez saisis, revenez à l'étape 2 en appuyant sur **RETURN/EXIT**, puis répétez la procédure ci-dessus depuis l'étape 2.

Pour changer le code de verrouillage (Lock Code)

1 Sélectionnez un canal dont vous souhaitez changer le code de verrouillage à l'aide de **Category Mode** (page 71) ou **Direct Tuning** (page 71).

2 Appuyez sur **OPTIONS**.
Le menu d'options s'affiche.

3 Appuyez sur **↕/↔** pour sélectionner « **Lock Code** », puis appuyez sur **⊕**.
« Enter your 4-digit lock code. » s'affiche.

4 Saisissez votre code de verrouillage à 4 chiffres à l'aide des touches numériques.
« Enter a new lock code. » s'affiche.

5 Saisissez un nouveau code de verrouillage à 4 chiffres à l'aide des touches numériques.
« To confirm, enter your new lock code again. » s'affiche.

6 Ressaisissez le nouveau code de verrouillage à l'aide des touches numériques.

« The lock code has been changed. »
s'affiche.

Pour écouter les canaux verrouillés

- 1 Sélectionnez un canal verrouillé que vous souhaitez écouter à l'aide de Category Mode (page 71) ou Direct Tuning (page 71).
« The channel is locked. Enter your 4-digit lock code. » s'affiche.
- 2 Saisissez votre code de verrouillage à 4 chiffres à l'aide des touches numériques.
Le canal sélectionné est réglé.

Pour annuler la mesure Parental Lock

- 1 Sélectionnez un canal que vous souhaitez déverrouiller à l'aide de Category Mode (page 71) ou Direct Tuning (page 71).
- 2 Appuyez sur **OPTIONS**.
Le menu d'options s'affiche.
- 3 Appuyez sur **▲/▼** pour sélectionner « Parental Lock », puis appuyez sur **(+)** ou **▶**.
- 4 Appuyez plusieurs fois sur **▲/▼** pour sélectionner « OFF », puis appuyez sur **(+)**.
« Enter your 4-digit lock code. » s'affiche.
- 5 Saisissez votre code de verrouillage à 4 chiffres à l'aide des touches numériques.
« The channel has been unlocked. » s'affiche et le canal est déverrouillé.

Remarques

- Quand vous sélectionnez un canal à l'aide de Category Mode, les canaux verrouillés sont ignorés.
- Lorsque l'ampli-tuner est réinitialisé aux valeurs d'usine, le code de verrouillage reprend sa valeur par défaut (0000), mais les réglages de Parental Lock ne sont pas effacés.

- Vous ne pouvez pas préréglager des canaux verrouillés. Si vous réglez un canal préréglé sur le Parental Lock, les informations préréglées pour ce canal reprennent leur valeur par défaut.
- Vous ne pouvez pas régler le Parental Lock pour les canaux 0 et 184.

Liste des messages

Liste des messages de radio satellite SIRIUS

Message qui s'affiche	Explication	Remèdes
Antenna Error	L'antenne n'est pas raccordée correctement.	Vérifiez le raccordement entre le tuner SiriusConnect et l'antenne.
Acquiring Signal	Les conditions de réception ne sont pas bonnes.	Essayez de déplacer l'antenne en un autre endroit. Pour plus de détails sur la situation de l'antenne, voir les instructions fournies avec le tuner SiriusConnect.
Call 888-539-SIRI	Vous n'est pas abonné au canal sélectionné.	—
Check Sirius Tuner	Le tuner SiriusConnect n'est pas raccordé correctement.	Vérifiez tous les raccordements puis rallumez le système. Vérifiez aussi que l'adaptateur secteur fourni avec le tuner SiriusConnect est bien branché sur le secteur.
Invalid Channel	Vous avez saisi un numéro de canal invalide.	La canal sélectionné est vide suite à un changement effectué par le service de diffusion, ou les conditions de réception ne sont pas bonnes.
Locked Channel	Le canal sélectionné est verrouillé.	—
Subscription Updated	Les informations d'abonnement ont été mises à jour.	—
Updating Channels ■■% Completed (■■ représentent des entiers)	Les informations des canaux sont en cours de mises à jour.	—
Firmware Updating	Le programme interne du tuner SiriusConnect est mis à jour.	—
-----	Il n'y a pas d'informations de texte sur ce canal.	Il ne s'agit pas d'une erreur. Les informations de texte peuvent ne pas s'afficher en fonction de l'état du système, par exemple, juste après que le système a reçu un canal.

Liste des messages de radio XM

Message qui s'affiche	Explication	Remèdes
Check Antenna	L'antenne XM n'est pas raccordée au dock de minisintoniseur XM ou le câble de l'antenne XM est endommagé.	Vérifiez que l'antenne XM est bien raccordée au dock de minisintoniseur XM, puis vérifiez l'état du câble de l'antenne. Remplacez l'antenne XM si le câble est endommagé.

Message qui s'affiche	Explication	Remèdes
CH Unauthorized	Vous avez sélectionné un canal XM qui est bloqué ou que vous ne pouvez pas recevoir avec votre type d'abonnement XM.	Consultez le dernier guide des canaux sur www.xmradio.com pour la liste actuelle des canaux. Pour plus d'informations concernant la réception de ce canal, accédez à www.xmradio.com ou contactez la radio satellite XM au 1-800-967-2346.
No Signal	Le minisintoniseur XM ne reçoit pas le signal du satellite XM. Quelque chose doit bloquer la vue de l'antenne XM des satellites ou l'antenne n'est pas correctement orientée.	Vérifiez si quelques chose gêne et repositionnez l'antenne XM pour obtenir une meilleure réception de signal. Utilisez l'option Antenna Aiming pour améliorer la position de l'antenne (page 70). Voir les instructions fournies avec le minisintoniseur XM et la station d'accueil pour la maison pour des informations concernant l'installation de l'antenne.
Loading	Le minisintoniseur XM obtient les informations audio ou de programmation du signal du satellite XM. Ce message peut également arriver avec de mauvaises conditions du signal XM. Notez que l'ampli-tuner peut ne pas répondre à certaines touches pendant l'affichage du message.	Ce message doit disparaître en quelques secondes dans de bonnes conditions de signal. Si vous voyez souvent ce message, repositionnez l'antenne XM pour une meilleure réception du signal. Utilisez l'option Antenna Aiming pour améliorer la position de l'antenne (page 70).
Off Air	Vous avez sélectionné un canal XM qui n'est pas diffusé actuellement.	Vérifiez à nouveau plus tard, sélectionnez un autre canal en attendant.
(espace)----	Aucun nom d'artiste ou titre de chanson n'est disponible pour cette sélection.	Aucune action n'est requise.
CH Unavailable	Le canal sélectionné n'est pas disponible. Le canal a peut-être été réaffecté à un autre numéro de canal. Ce message peut apparaître initialement avec une nouvelle radio ou une radio qui n'a pas reçu le signal XM pendant longtemps.	Consultez le dernier guide des canaux sur www.xmradio.com pour la liste actuelle des canaux. Dans le cas d'une nouvelle radio ou d'une radio n'ayant pas reçu le signal XM pendant longtemps, autorisez la radio à recevoir le signal du satellite XM pendant au moins 5 minutes puis essayez à nouveau de sélectionner le canal.
Check XM Tuner	Le minisintoniseur XM n'est pas installé ou mal placé dans le dock de minisintoniseur XM, ou le dock de minisintoniseur XM n'est pas raccordé à l'ampli-tuner.	Confirmez que le minisintoniseur XM est bien placé dans le dock et vérifiez que le câble du dock de minisintoniseur XM est raccordé à l'ampli-tuner.

Lecture avec un son 2 canaux

Vous pouvez passer le son émis en son 2 canaux sans vous soucier des formats d'enregistrement du logiciel que vous utilisez, de l'appareil lecteur raccordé ou des réglages du champ sonore de l'ampli-tuner.

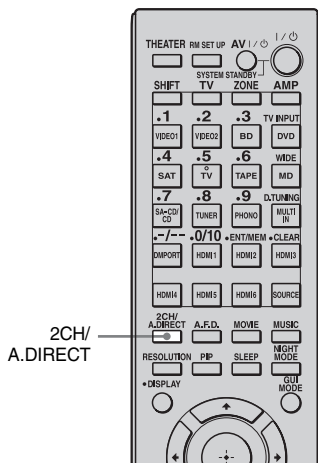

Appuyez plusieurs fois sur 2CH/A.DIRECT pour sélectionner le mode de son 2 canaux de la sortie audio que vous voulez.

Mode 2CH	Effet
2ch Stereo	L'ampli-tuner émet le son seulement des enceintes avant gauche/droite. Il n'y a pas de son au subwoofer. Le son stéréo 2 canaux ordinaire n'est soumis à aucun traitement du champ sonore et le son surround multicanal est remixé en format stéréo 2 canaux (downmix).
2ch Analog Direct	Vous pouvez commuter le son de l'entrée sélectionnée en mode analogique 2 canaux. Cette fonction vous permet de bénéficier de sources analogiques de haute qualité. Lorsque vous utilisez cette fonction, seuls le volume et la balance des enceintes avant peuvent être réglés.

Remarque

En mode 2ch stereo, aucun son n'est émis par le subwoofer. Pour écouter des sources stéréo 2 canaux par les enceintes avant gauche/droite et un subwoofer, sélectionnez « A.F.D. Auto ».

Lorsque vous sélectionnez « A.F.D. Auto », l'ampli-tuner génère un signal de fréquences graves destiné au subwoofer à partir d'un signal 2 canaux, même s'il n'y a aucun signal L.F.E..

Lecture avec son surround multicanal

Le mode Auto Format Direct (A.F.D.) vous permet d'obtenir une restitution plus fidèle du son et de sélectionner le mode de décodage pour l'écoute d'un stéréo 2 canaux comme un son multicanal.

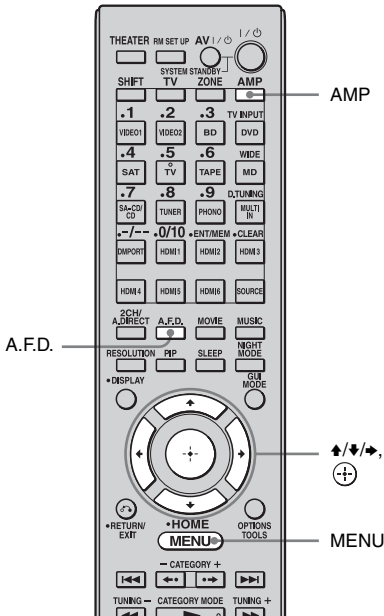

Écoute du son surround

Appuyez plusieurs fois sur A.F.D. pour sélectionner le mode A.F.D. désiré.

Mode A.F.D.	Son multicanal	Effet après décodage
A.F.D. Auto	(Détection automatique)	Prérègle le son tel qu'il a été enregistré/encodé sans lui ajouter d'effet surround.
Multi Stereo	(Multi-stéréo)	Des signaux gauche/droite 2 canaux sont émis par toutes les enceintes.
Enhanced Surround	–	Vous pouvez sélectionner l'effet sonore surround voulu. Pour plus d'informations sur les effets sonores surround disponibles et comment en régler un, voir « Réglage d'un effet sonore surround multicanal » (page 80).

Réglage d'un effet sonore surround multicanal

1 Commencez la lecture d'une source audio que vous souhaitez écouter (CD, DVD, etc.).

2 Appuyez sur AMP.

Vous pouvez commander l'ampli-tuner à l'aide de la télécommande.

3 Appuyez sur MENU.

Le menu s'affiche sur l'écran du téléviseur.

4 Appuyez plusieurs fois sur **↑/↓** pour sélectionner «  Settings », puis appuyez sur **(+)** ou **➔**.

La liste du menu Settings s'affiche sur l'écran du téléviseur.

5 Appuyez plusieurs fois sur **↑/↓** pour sélectionner « Surround », puis appuyez sur **(+)** ou **➔**.

6 Appuyez plusieurs fois sur **↑/↓** pour sélectionner « Enhanced Sur Mode », puis appuyez sur **(+)**.

Le menu des effets sonores surround apparaît.

7 Appuyez plusieurs fois sur **↑/↓** pour sélectionner le mode A.F.D. voulu, puis appuyez sur **(+)** ou **➔**.

Mode A.F.D.	Son multicanal après décodage	Effet
PLII*	Signaux 5 canaux	Effectue le décodage du mode Dolby Pro Logic II. Cette option est idéale pour les films encodés en Dolby Surround. Ce mode permet également de restituer le son sur un système 5.1 canaux pour visionner des films vidéo doublés ou des films anciens.
PLIIX*	Signaux 7 canaux	Effectue le décodage du mode Dolby Pro Logic IIx. Cette option est idéale pour les films encodés en Dolby Surround. Ce mode permet également de restituer le son sur un système 7.1 canaux pour visionner des films vidéo doublés ou des films anciens.
Neo:6 Cinema	Signaux 7 canaux	Effectue le décodage du mode DTS Neo:6 Cinema.
Neo:6 Music	Signaux 7 canaux	Effectue le décodage du mode DTS Neo:6 Music. Cette option est idéale pour les sources stéréo normales telles que CD.
Neural-THX	Signaux 7 canaux	Nouvelle génération de Neural-THX® Surround. En plus de l'amélioration du traitement stéréo et du pur son surround 5.1 discret, il est désormais capable de délivrer une lecture de son surround 7.1 de 360° à partir d'un contenu encodé en Neural-THX® Surround.

* Vous pouvez sélectionner « PLII » lorsqu'il n'y a pas d'enceinte surround arrière dans le menu Speaker Pattern, ou vous pouvez sélectionner « PLIIX » lorsque qu'il y a une enceinte surround arrière. Vous ne pouvez pas sélectionner les deux réglages en même temps.

Remarques

- Cette fonction est inopérante lorsque l'entrée multicanal est sélectionnée.
- Cette fonction est inopérante lorsque des signaux DTS-HD dont la fréquence d'échantillonnage est supérieure à 48 kHz sont reçus.
- Cette fonction est inopérante lorsque des signaux Dolby TrueHD dont la fréquence d'échantillonnage est supérieure à 96 kHz sont reçus.
- Si vous réglez un effet de champ sonore alors que l'ampli-tuner reçoit des signaux dont la fréquence d'échantillonnage est supérieure à 48 kHz, ces signaux seront toujours lus à 44,1 kHz ou à 48 kHz.
- Si vous configurez le champ sonore pendant la réception d'un signal DTS 96/24, le signal sera reproduit seulement à 48 kHz.
- Le début du son peut être coupé lorsque le traitement Neural-THX est activé ou désactivé.

Conseils

- Nous recommandons habituellement « A.F.D. Auto ».
- Vous pouvez identifier le format d'encodage d'un contenu DVD, etc., d'après le logo sur l'emballage.
- Le décodage Dolby Pro Logic IIx est efficace lorsque des signaux 2 canaux ou 5.1 canaux sont reçus.
- Neural-THX est efficace lorsque des signaux 2 canaux ou 5.1 canaux sont reçus.

Écoute d'un effet surround pour de la musique

Vous pouvez bénéficier du son surround en sélectionnant simplement l'un des champs sonores préprogrammés de l'ampli-tuner. Ces champs sonores vous permettent de recréer le son saisissant et puissant d'une salle de concert dans votre salon.

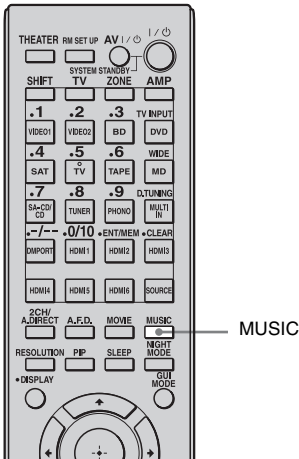

Appuyez plusieurs fois sur MUSIC pour sélectionner l'effet surround désiré pour la musique.

Champ sonore	Effet
D.Concert Hall A	Utilise la reproduction sonore 3D pour reproduire les caractéristiques sonores d'une salle de concert, ce qui simule une scène sonore de grande taille produite par réverbération.
D.Concert Hall B	Utilise la reproduction sonore 3D pour reproduire les caractéristiques sonores d'une salle de concert, ce qui simule une scène sonore de grande taille produite par réverbération.
Jazz Club	Restitue l'acoustique d'un club de jazz.
Live Concert	Restitue l'acoustique d'une live house de 300 places.
Stadium	Restitue l'ambiance d'un grand stade en plein air.
Sports	Restitue l'ambiance d'une émission sportive.
Portable Audio	Restitue une image sonore enrichie très claire depuis votre appareil audio portable. Ce mode est idéal pour la musique MP3 ou d'autres musiques compressées.

Pour écouter de la musique via un casque raccordé à l'ampli-tuner

Champ sonore	Effet
Headphone (2ch)	Ce mode est automatiquement sélectionné si vous utilisez un casque lorsque le mode « 2ch Stereo » ou le mode A.F.D. est sélectionné. Le son stéréo 2 canaux ordinaire n'est soumis à aucun traitement du champ sonore et le son surround multicanal est remixé en format stéréo 2 canaux (downmix).
Headphone Theater D C S	Ce mode est automatiquement sélectionné si vous utilisez un casque lorsqu'un champ sonore est sélectionné pour le film/la musique. Il vous donne l'impression de vous trouver dans une salle de cinéma lors d'une écoute avec un casque.
Headphone (Direct)	Des signaux analogiques sont émis sans traitement de tonalité, champ sonore, etc.
Headphone (Multi)	Ce mode est automatiquement activé si vous utilisez un casque avec l'entrée multicanal sélectionnée. Les signaux analogiques avant sont émis par les prises MULTI CHANNEL INPUT.

Pour désactiver l'effet surround pour MUSIC

Appuyez sur 2CH/A.DIRECT ou A.F.D.

Remarques

- Les champs sonores pour la musique sont inopérants lorsque l'entrée multicanal est sélectionnée.
- Les champs sonores pour la musique sont inopérants lorsque des signaux DTS-HD dont la fréquence d'échantillonnage est supérieure à 48 kHz sont reçus.
- Les champs sonores pour la musique sont inopérants lorsque des signaux Dolby TrueHD dont la fréquence d'échantillonnage est supérieure à 96 kHz sont reçus.
- Si vous configurez le champ sonore pendant la réception d'un signal DTS 96/24, le signal sera reproduit seulement à 48 kHz.
- Si vous réglez un effet de champ sonore alors que l'ampli-tuner reçoit des signaux dont la fréquence d'échantillonnage est supérieure à 48 kHz, ces signaux seront toujours lus à 44,1 kHz ou à 48 kHz.
- Lorsque l'un des champs sonores pour la musique est sélectionné, aucun son n'est émis du subwoofer si toutes les enceintes sont réglées sur « LARGE » dans le menu de paramétrage Speaker. Le son sera toutefois émis du subwoofer si le signal d'entrée numérique contient des signaux L.F.E., ou si les enceintes avant ou surround sont réglées sur « SMALL », le champ sonore pour films est sélectionné ou si « Portable Audio » est sélectionné.

Écoute d'un effet surround pour des films

Vous pouvez bénéficier du son surround en sélectionnant simplement l'un des champs sonores préprogrammés de l'ampli-tuner. Ces champs sonores vous permettent de recréer le son saisissant et puissant d'une salle de cinéma dans votre salon.

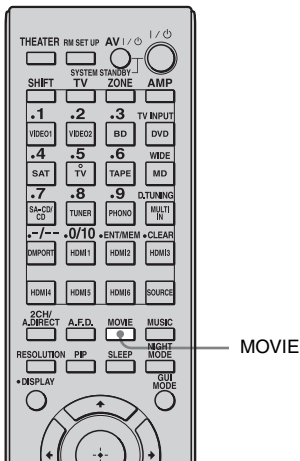

Appuyez plusieurs fois sur MOVIE pour sélectionner l'effet surround désiré pour les films.

Champ sonore	Effet
Cinema Studio EX A DCS	Restitue les caractéristiques sonores du studio de production cinématographique « Cary Grant Theater » de Sony Pictures Entertainment. Il s'agit d'un mode standard parfaitement adapté à presque tous les types de films.
Cinema Studio EX B DCS	Restitue les caractéristiques sonores du studio de production cinématographique « Kim Novak Theater » de Sony Pictures Entertainment. Ce mode est idéal pour les films de science-fiction ou d'action comportant de nombreux effets sonores.
Cinema Studio EX C DCS	Restitue les caractéristiques sonores du plateau de sonorisation de Sony Pictures Entertainment. Ce mode convient idéalement aux comédies musicales ou films avec de la musique orchestrale sur la bande son.
V.Multi Dimension DCS	Crée plusieurs enceintes virtuelles à partir d'une seule paire d'enceintes surround réelles.

Pour désactiver l'effet surround pour MOVIE

Appuyez sur 2CH/A.DIRECT ou A.F.D.

Remarques

- Les champs sonores pour les films sont inopérants lorsque l'entrée multicanal est sélectionnée.
- Les champs sonores pour les films sont inopérants lorsque des signaux DTS-HD dont la fréquence d'échantillonnage est supérieure à 48 kHz sont reçus.
- Les champs sonores pour les films sont inopérants lorsque des signaux Dolby TrueHD dont la fréquence d'échantillonnage est supérieure à 96 kHz sont reçus.
- Si vous configurez le champ sonore pendant la réception d'un signal DTS 96/24, le signal sera reproduit seulement à 48 kHz.
- Si vous réglez un effet de champ sonore alors que l'ampli-tuner reçoit des signaux dont la fréquence d'échantillonnage est supérieure à 48 kHz, ces signaux seront toujours lus à 44,1 kHz ou à 48 kHz.
- Les effets produits par les enceintes virtuelles peuvent entraîner une augmentation du bruit du signal de lecture.
- Lors de l'écoute d'un champ sonore utilisant des enceintes virtuelles, vous n'entendez aucun son provenant directement des enceintes surround.







Conseils

- Les champs sonores portant la marque **DCS** utilisent la technologie DCS. Voir « Glossaire » (page 138).
- Lorsque la marque **DCS** du champ sonore est sélectionnée, le témoin Digital Cinema Sound s'allume sur l'affichage.

Formats audio numériques pris en charge par l'ampli-tuner

Les formats audio numériques que cet ampli-tuner peut décoder dépendent des prises d'entrée audio numériques des appareils raccordés.

Cet ampli-tuner prend en charge les formats audio suivants.

Format audio	Nombre maximal de canaux	Raccordement de l'appareil lecteur à l'ampli-tuner	
		COAXIAL/OPTICAL	HDMI
Dolby Digital 	5.1ch	○	○
Dolby Digital EX 	6.1ch	○	○
Dolby Digital Plus ^{a)} 	7.1ch	×	○
Dolby TrueHD ^{a)} 	7.1ch	×	○
DTS 	5.1ch	○	○
DTS-ES 	6.1ch	○	○
DTS 96/24 	5.1ch	○	○
DTS-HD High Resolution Audio ^{a)} 	7.1ch	×	○
DTS-HD Master Audio ^{a) b)} 	7.1ch	×	○

Format audio	Nombre maximal de canaux	Raccordement de l'appareil lecteur à l'ampli-tuner	
		COAXIAL/OPTICAL	HDMI
DSD ^{a)} DSD Direct Stream Digital	5.1ch	×	○
PCM linéaire multicanal ^{a)}	7.1ch	×	○

a) Les signaux audio sont émis dans un autre format si l'appareil lecteur ne correspond pas au format. Pour plus de détails, consultez le mode d'emploi de l'appareil lecteur.

b) Les signaux dont la fréquence d'échantillonnage est supérieure à 96 kHz sont lus à 96 kHz ou à 88,2 kHz.

Ce que vous pouvez faire avec la fonction multizone

Vous pouvez visionner des images et écouter le son d'un appareil raccordé à l'ampli-tuner dans une autre zone (zone 2 ou zone 3) que la zone principale. Par exemple, vous pouvez regarder un DVD dans la zone principale et écouter un CD dans la zone 2 ou la zone 3. Si vous utilisez un répéteur infrarouge (non fourni), vous pouvez commander un appareil de la zone principale et un ampli-tuner Sony de la zone 2 ou zone 3 depuis la zone 2 ou la zone 3.

Pour commander l'ampli-tuner depuis la zone 2 ou la zone 3

Vous pouvez commander l'ampli-tuner sans pointer la télécommande vers le répéteur infrarouge de l'ampli-tuner si vous raccordez un répéteur infrarouge (non fourni) à la prise IR REMOTE.

Utilisez un répéteur infrarouge lorsque l'ampli-tuner est installé dans un endroit hors de portée des signaux de la télécommande.

2 : Raccordements pour la zone 3

Pièce principale

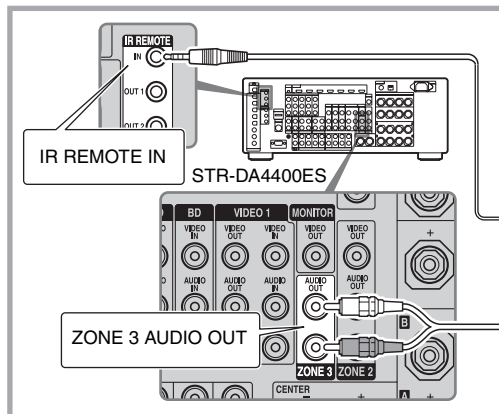

Zone 3

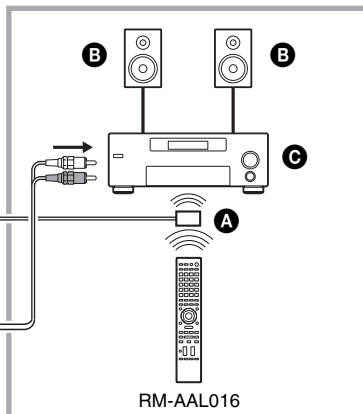

- A** Répéteur infrarouge (non fourni)
- B** Enceintes
- C** Amplificateur/ampli-tuner Sony

Réglage des enceintes dans la zone 2

Lorsque les enceintes dans la zone 2 sont raccordées aux bornes SURROUND BACK SPEAKERS de l'ampli-tuner (page 89), effectuez le réglage pour que le son sélectionné dans la zone 2 soit émis par les enceintes raccordées aux bornes SURROUND BACK SPEAKERS.

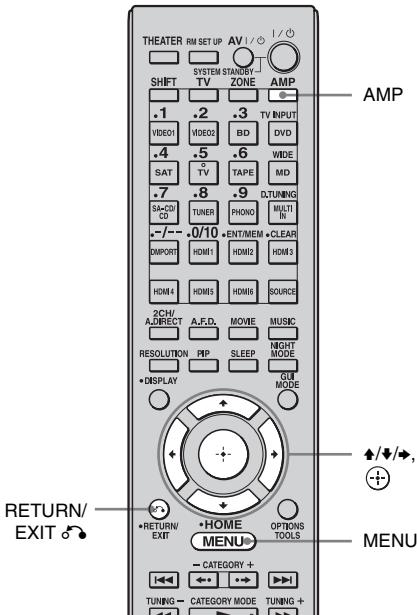

- 1 Appuyez sur AMP.**
Vous pouvez commander l'ampli-tuner à l'aide de la télécommande.
- 2 Appuyez sur MENU.**
Le menu s'affiche sur l'écran du téléviseur.
- 3 Appuyez plusieurs fois sur \uparrow/\downarrow pour sélectionner « Settings », puis appuyez sur \oplus ou \rightarrow .**

- 4 Appuyez plusieurs fois sur \uparrow/\downarrow pour sélectionner « Speaker », puis appuyez sur \oplus ou \rightarrow .**
- 5 Appuyez sur \uparrow/\downarrow pour sélectionner « Speaker Pattern », pour sélectionner la configuration qui n'a pas d'enceintes surround arrière.**
- 6 Appuyez sur RETURN/EXIT \hookrightarrow .**
- 7 Appuyez plusieurs fois sur \uparrow/\downarrow pour sélectionner « Sur Back Assign », puis appuyez sur \oplus .**
- 8 Appuyez sur \uparrow/\downarrow pour sélectionner « ZONE2 », puis appuyez sur \oplus .**

Pour quitter le menu
Appuyez sur MENU.

Changer le réglage de la zone de la télécommande

Les télécommandes sont réglées initialement pour être utilisées dans la zone 2. Si vous voulez les utiliser dans la zone 3, changez le réglage de la zone de la télécommande.

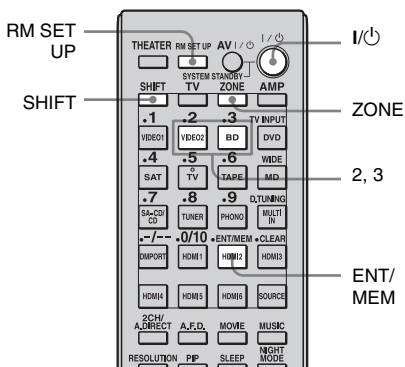

1 Appuyez sur I/⏻ tout en appuyant sur RM SET UP.

Les touches AMP et ZONE clignotent.

2 Appuyez sur ZONE.

La touche AMP s'éteint, la touche ZONE continue de clignoter et la touche SHIFT s'allume.

3 Appuyez sur la touche numérique 2 pour la zone 2, ou 3 pour la zone 3 lorsque la touche ZONE clignote.

La touche ZONE s'allume.

4 Appuyez sur ENT/MEM.

La touche ZONE clignote deux fois et la télécommande passe en mode zone 2 ou zone 3.

Commande de l'ampli-tuner depuis une autre zone

(Commandes ZONE 2/ZONE 3)

Les commandes suivantes sont décrites pour raccorder un répéteur infrarouge et commander l'ampli-tuner dans la zone 2 ou la zone 3. Si un répéteur infrarouge n'est pas raccordé, utilisez cet ampli-tuner dans la zone principale.

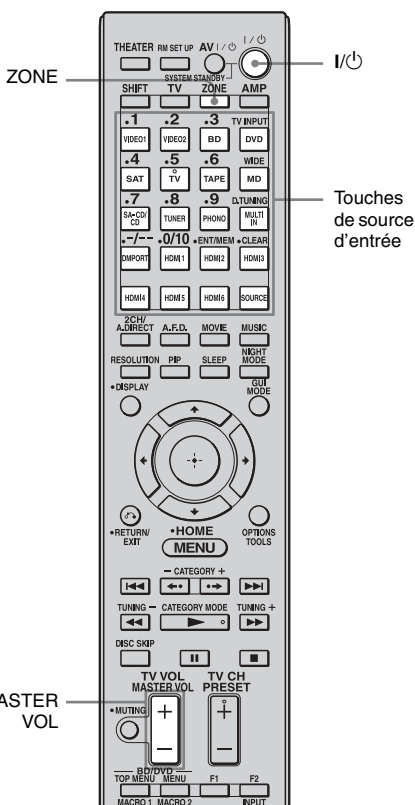

1 Allumez l'ampli-tuner principal (cet ampli-tuner).

2 Allumez l'amplificateur dans la zone 2 ou la zone 3.

3 Appuyez sur ZONE.

La télécommande passe en zone 2 ou zone 3.

Changez le réglage de la zone de la télécommande sur la zone 3 à l'avance (page 92).

4 Appuyez sur I/⏻.

La fonction de zone est activée.

5 Appuyez sur l'une des touches de source d'entrée de la télécommande pour sélectionner les signaux source que vous souhaitez émettre.

Pour la zone 2, des signaux vidéo et audio analogiques sont émis. Pour la zone 3, seuls les signaux audio analogiques sont émis. Lorsque vous sélectionnez SOURCE, les signaux de l'entrée actuelle de la zone principale sont émis.

6 Réglez le volume du son.

- Dans le cas de l'illustration 1-① (page 89), réglez le volume en utilisant MASTER VOL +/- sur la télécommande.
- Dans le cas de l'illustration 1-② (page 89) ou 2 (page 90), réglez le volume depuis l'ampli-tuner de la zone 2 ou de la zone 3.

Pour terminer la commande de zone 2/zone 3

Appuyez sur I/⏻ après avoir appuyé sur ZONE.

Conseils

- Même lorsque cet ampli-tuner est en mode veille (appuyez sur I/⏻ sur la télécommande pour éteindre cet ampli-tuner), l'ampli-tuner en zone 2 ou zone 3 reste allumé. Pour éteindre tous les ampli-tuner, appuyez en même temps sur I/⏻ et AV I/⏻ sur la télécommande principale (SYSTEM STANDBY).

- Seuls les signaux d'appareils raccordés aux prises d'entrée analogique sont émis via les prises ZONE 2 ou ZONE 3. Aucun signal n'est émis par des appareils qui ne sont raccordés qu'aux prises d'entrée numériques.
- Lorsque SOURCE est sélectionné, les signaux entrés sur les prises MULTI CHANNEL INPUT ne sont pas émis sur les prises ZONE 2 OUT ou ZONE 3 OUT, même lorsque l'entrée multicanal est sélectionnée. Les signaux audio analogiques de la fonction actuelle sont émis.

Utilisation des autres fonctionnalités

Utilisation des fonctionnalités « BRAVIA » Sync

Qu'est-ce que « BRAVIA » Sync ?

« BRAVIA » Sync est compatible avec un téléviseur Sony, un lecteur Blu-ray Disc/DVD, un amplificateur AV, etc., qui est équipé de la fonction Commande pour HDMI.

En raccordant des appareils Sony compatibles avec le « BRAVIA » Sync avec un câble HDMI (non fourni), la commande est simplifiée comme ci-dessous :

- Lecture par simple pression sur une touche : lorsque vous effectuez une lecture sur un appareil comme un lecteur DVD/Blu-ray Disc, l'ampli-tuner et le téléviseur sont allumés automatiquement et commutent sur l'entrée HDMI appropriée.
- Contrôle audio du système : pendant que vous regardez la télévision, vous pouvez choisir d'émettre le son depuis le haut-parleur du téléviseur ou par les enceintes raccordées à l'ampli-tuner.
- Mise hors tension du système : lorsque vous mettez le téléviseur hors tension, l'ampli-tuner et les appareils raccordés sont également mis hors tension simultanément.

Commande pour HDMI est une norme de fonction de commande mutuelle utilisée par HDMI CEC (Consumer Electronics Control) pour HDMI (High-Definition Multimedia Interface).

La fonction Commande pour HDMI est inopérante dans les cas suivants :

- Lorsque vous raccordez l'ampli-tuner sur un appareil qui n'est pas compatible avec la fonction Commande pour HDMI de Sony.
- Lorsque vous raccordez l'ampli-tuner et les appareils avec un raccordement autre qu'un raccordement HDMI.

Il est recommandé de raccorder l'ampli-tuner à des produits compatibles « BRAVIA » Sync.

Remarque

Selon l'appareil raccordé, la fonction Commande pour HDMI risque de ne pas fonctionner. Consultez le mode d'emploi de l'appareil.

Préparatifs pour le « BRAVIA » Sync

Pour utiliser le « BRAVIA » Sync, activez la fonction Commande pour HDMI pour l'ampli-tuner et l'appareil raccordé. L'ampli-tuner est compatible avec la fonction « Commande pour HDMI - Réglage aisé ».

Lorsque votre téléviseur est compatible avec la fonction « Commande pour HDMI - Réglage aisé »

Lorsque vous raccordez un téléviseur Sony avec la fonction « Commande pour HDMI - Réglage aisé », la fonction Commande pour HDMI de l'ampli-tuner peut être activée simultanément en activant la fonction Commande pour HDMI sur le téléviseur.

- 1 Assurez-vous que l'ampli-tuner, le téléviseur et les appareils lecteurs sont raccordés à l'aide d'un câble HDMI (non fourni). (Les appareils respectifs doivent être compatibles avec la fonction Commande pour HDMI.)
- 2 Allumez l'ampli-tuner, le téléviseur et les appareils lecteurs.

3 Activez la fonction Commande pour HDMI du téléviseur.

La fonction Commande pour HDMI de l'ampli-tuner et de tous les appareils raccordés est activée simultanément. Au cours de la configuration, « SCANNING » apparaît dans l'afficheur de l'ampli-tuner, et à la fin de la configuration, « COMPLETE » apparaît. Attendez que la configuration soit terminée.

Pour plus d'informations sur la configuration du téléviseur, consultez le mode d'emploi de votre téléviseur.

Remarques

- Lorsque vous retirez le câble HDMI ou modifiez le raccordement, effectuez les étapes données dans « Lorsque votre téléviseur est compatible avec la fonction « Commande pour HDMI - Réglage aisé » » (page 94) ou « Lorsque votre téléviseur n'est pas compatible avec la fonction « Commande pour HDMI - Réglage aisé » ».
- Lorsque vous affectez l'entrée vidéo composantes à l'entrée HDMI à l'aide de la fonction Input Assign, vous ne pouvez pas régler « Control for HDMI » sur « ON ».
- Lorsque la « Commande pour HDMI - Réglage aisé » est en cours de réglage, vous ne pouvez pas utiliser des fonctions comme One-Touch Play ou System Audio Control.
- Lorsque vous configurez l'ampli-tuner avec la fonction « Commande pour HDMI - Réglage aisé » à partir d'un téléviseur, mettez le téléviseur, l'ampli-tuner et les appareils lecteurs sous tension au préalable.
- Lorsque vous configurez l'ampli-tuner avec la fonction « Commande pour HDMI - Réglage aisé » à partir d'un téléviseur, avant d'activer la fonction « Commande pour HDMI - Réglage aisé », activez la fonction Commande pour HDMI des appareils qui ne sont pas compatibles avec la fonction « Commande pour HDMI - Réglage aisé ».

Lorsque votre téléviseur n'est pas compatible avec la fonction « Commande pour HDMI - Réglage aisé »

Activez la fonction Commande pour HDMI de l'ampli-tuner et de l'appareil raccordé individuellement.

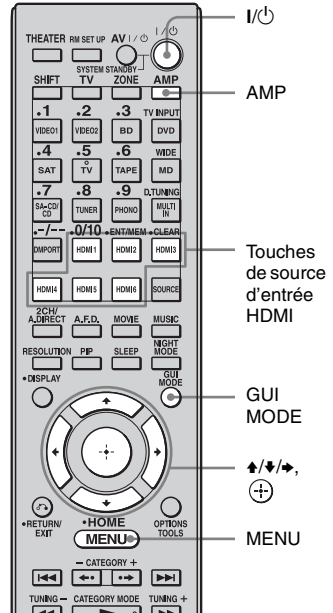

- 1 Effectuez les étapes données dans « Lorsque votre téléviseur est compatible avec la fonction « Commande pour HDMI - Réglage aisé » » (page 94).
- 2 Appuyez sur AMP.
Vous pouvez commander l'ampli-tuner à l'aide de la télécommande.
- 3 Appuyez sur MENU.
Le menu s'affiche sur l'écran du téléviseur.
- 4 Appuyez plusieurs fois sur \uparrow/\downarrow pour sélectionner « Settings », puis appuyez sur \odot ou \rightarrow .
- 5 Appuyez plusieurs fois sur \uparrow/\downarrow pour sélectionner « HDMI », puis appuyez sur \odot ou \rightarrow .

- 6 Appuyez plusieurs fois sur $\blacktriangle/\blacktriangledown$ pour sélectionner « Control for HDMI », puis appuyez sur \oplus ou \blacktriangleright .
- 7 Appuyez plusieurs fois sur $\blacktriangle/\blacktriangledown$ pour sélectionner « ON », puis appuyez sur \oplus .
La fonction Commande pour HDMI de l'ampli-tuner est activée.
- 8 Appuyez sur GUI MODE pour quitter le menu GUI.
Si le menu GUI s'affiche, la fonction Commande pour HDMI des appareils lecteurs sera inopérante.
- 9 Appuyez sur l'une des touches d'entrée HDMI pour afficher l'image des appareils lecteurs pour lesquels vous voulez activer la fonction Commande pour HDMI.
- 10 Activez la fonction Commande pour HDMI de l'appareil raccordé.
Pour plus d'informations sur le réglage de l'appareil raccordé, consultez le mode d'emploi de l'appareil.
- 11 Répétez les étapes 9 et 10 pour régler la fonction Commande pour HDMI et afficher l'image de tous les appareils lecteurs que vous voulez utiliser.

Lecture des appareils par simple pression d'une touche (One-Touch Play)

Par une simple commande (une pression), des appareils raccordés à l'ampli-tuner avec des raccordements HDMI démarrent automatiquement.

Vous pouvez écouter du son/visionner des images en utilisant des appareils raccordés.

Lecture d'un appareil raccordé.

L'ampli-tuner et le téléviseur sont mis sous tension simultanément, et le son et les images sont émis par l'ampli-tuner et le téléviseur.

Remarque

Selon le téléviseur, le début du contenu risque de ne pas être émis.

Écoute du son du téléviseur depuis les enceintes raccordées à l'ampli-tuner (System Audio Control)

Vous pouvez écouter le son du téléviseur depuis les enceintes raccordées à l'ampli-tuner par une simple commande.

Selon les réglages du téléviseur, pendant que vous regardez la télévision, l'ampli-tuner est mis sous tension et commute sur la fonction « TV » automatiquement.

Le son du téléviseur est émis depuis les enceintes raccordées à l'ampli-tuner, et le volume du son du téléviseur est réduit simultanément.

Vous pouvez utiliser la fonction System Audio Control comme suit.

- Le son du téléviseur est émis depuis les enceintes raccordées à l'ampli-tuner lorsque vous mettez l'ampli-tuner sous tension et que le son est émis depuis le haut-parleur du téléviseur.
- Vous pouvez régler le volume du son de l'ampli-tuner lorsque vous réglez le volume du son du téléviseur.

Vous pouvez également activer cette fonction avec le menu du téléviseur. Pour plus d'informations, consultez le mode d'emploi du téléviseur.

Remarques

- Lorsque « Control for HDMI » est réglé sur « ON », les paramètres « Audio Out » dans le menu de paramétrage HDMI sont réglés automatiquement en fonction des paramètres System Audio Control.
- Lorsque vous raccordez un téléviseur qui ne comporte pas la fonction System Audio Control, la fonction System Audio Control est inopérante.
- Si le téléviseur est mis sous tension avant l'ampli-tuner, le son du téléviseur n'est pas émis pendant un moment.

Mise hors tension de l'ampli-tuner avec le téléviseur (System Power Off)

Lorsque vous mettez le téléviseur hors tension avec la touche d'alimentation de la télécommande du téléviseur, l'ampli-tuner et les appareils raccordés sont mis hors tension automatiquement.

Vous pouvez également utiliser la télécommande de l'ampli-tuner pour mettre le téléviseur hors tension.

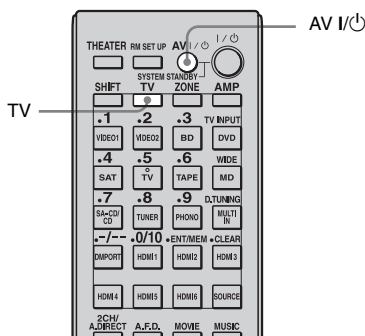

Appuyez sur TV, puis sur AV I/O.

Le téléviseur, l'ampli-tuner et les appareils raccordés sont mis hors tension.

Remarques

- Activez la fonction de verrouillage de l'alimentation du téléviseur avant d'utiliser la fonction System Power Off. Pour plus d'informations, consultez le mode d'emploi du téléviseur.
- En fonction de l'état, les appareils raccordés peuvent ne pas être mis hors tension. Pour plus d'informations, consultez le mode d'emploi des appareils raccordés.

Passage entre son numérique et analogique

Lorsqu'un appareil est raccordé à la fois à une prise d'entrée audio numérique et à une prise d'entrée audio analogique de l'ampli-tuner, vous pouvez figer son mode d'entrée audio à l'une des prises ou passer d'une prise à l'autre selon le contenu à visionner.

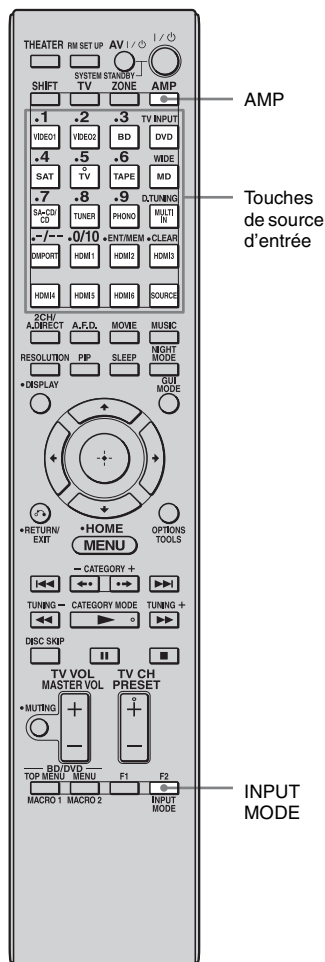

1 Appuyez sur une touche de source d'entrée.

Vous pouvez également utiliser INPUT SELECTOR sur l'ampli-tuner.

2 Appuyez sur AMP.

3 Appuyez plusieurs fois sur INPUT MODE pour sélectionner le mode d'entrée audio.

Le mode d'entrée audio sélectionné apparaît sur l'écran du téléviseur.

- Auto
Donne priorité aux signaux audio numériques lorsqu'il y a à la fois une connexion numérique et une connexion analogique.
S'il n'y a pas de signaux audio numériques, les signaux audio analogiques sont sélectionnés.
- Analog
Spécifie les signaux audio analogiques reçus aux prises AUDIO IN (L/R).

Remarques

- Certains modes d'entrée audio ne peuvent pas être spécifiés pour certaines entrées.
- Lorsque l'entrée HDMI, tuner satellite ou adaptateur DIGITAL MEDIA PORT est sélectionnée, « ----- » apparaît sur l'affichage et vous ne pouvez pas sélectionner un autre mode. Sélectionnez un mode d'entrée autre que HDMI, tuner satellite et adaptateur DIGITAL MEDIA PORT puis spécifiez le mode d'entrée audio.
- Lorsque « 2ch Analog Direct » est utilisé ou que l'entrée multicanal est sélectionnée, l'entrée audio est placée sur « Analog ». Vous ne pouvez pas sélectionner d'autres modes.

Écoute du son/visionnage d'images d'autres entrées (Input Assign)

Vous pouvez réaffecter des signaux vidéo et/ou audio à une autre entrée.
Exemple) Raccordez la prise OPTICAL OUT du lecteur DVD à la prise OPTICAL VIDEO 1 IN de cet ampli-tuner lorsque vous voulez entrer seulement les signaux audio optique numérique du lecteur DVD.
Raccordez la prise vidéo composante du lecteur DVD à la prise COMPONENT VIDEO IN 1/COMPONENT VIDEO IN 2 ou COMPONENT VIDEO IN 3 de cet ampli-tuner lorsque vous voulez entrer les signaux vidéo du lecteur DVD. Affectez les signaux vidéo et/ou audio à la prise d'entrée DVD à l'aide de « Input Assign » dans le menu Input.

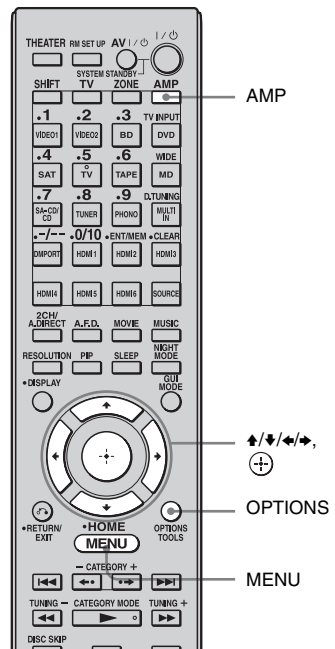

1 Appuyez sur AMP.

Vous pouvez commander l'ampli-tuner à l'aide de la télécommande.

2 Appuyez sur MENU.

Le menu s'affiche sur l'écran du téléviseur.

3 Appuyez plusieurs fois sur \uparrow/\downarrow pour sélectionner « Input », puis appuyez sur \oplus ou \rightarrow .

4 Appuyez sur \uparrow/\downarrow pour sélectionner le nom d'entrée que vous voulez affecter.

5 Appuyez sur OPTIONS.

Le menu d'options s'affiche.

6 Appuyez sur \uparrow/\downarrow pour sélectionner « Input Assign », puis appuyez sur \oplus .

7 Appuyez sur $\uparrow/\downarrow/\leftarrow/\rightarrow$ pour sélectionner les signaux audio et/ou vidéo que vous voulez affecter à l'entrée que vous avez sélectionnée à l'étape 4, puis appuyez sur \oplus .

Nom de l'entrée		VIDEO1	VIDEO2	BD	DVD	SAT	TAPE	MD	SA-CD/ CD	MULTI IN	HDMI1	HDMI2	HDMI3	HDMI4	HDMI5	HDMI6	
Prises d'entrée vidéo affectables	Video1 Composite	○ ^{a)}	-	-	-	-	-	-	-	-	-	-	-	-	-	-	
	Video2 Composite	-	○ ^{a)}	-	-	-	-	-	-	-	-	-	-	-	-	-	
	BD Composite	-	-	○	-	-	-	-	-	-	-	-	-	-	-	-	
	DVD Composite	-	-	-	○	-	-	-	-	-	-	-	-	-	-	-	
	SAT Composite	-	-	-	-	○	-	-	-	-	-	-	-	-	-	-	
	Component1	○	○	○ ^{a)}	○	○	○	○	○	○	○ ^{b)}	○ ^{b)}	○ ^{b)}	○ ^{b)}	○ ^{b)}	○ ^{b)}	○ ^{b)}
	Component2	○	○	○	○ ^{a)}	○	○	○	○	○	○ ^{b)}	○ ^{b)}	○ ^{b)}	○ ^{b)}	○ ^{b)}	○ ^{b)}	○ ^{b)}
	Component3	○	○	○	○	○ ^{a)}	○	○	○	○	○ ^{b)}	○ ^{b)}	○ ^{b)}	○ ^{b)}	○ ^{b)}	○ ^{b)}	○ ^{b)}
	HDMI1	○	○	○	○	○	○	○	○	○	○ ^{a)}	-	-	-	-	-	
	HDMI2	○	○	○	○	○	○	○	○	○	-	○ ^{a)}	-	-	-	-	
	HDMI3	○	○	○	○	○	○	○	○	○	-	-	○ ^{a)}	-	-	-	
	HDMI4	○	○	○	○	○	○	○	○	○	-	-	-	○ ^{a)}	-	-	
	HDMI5	○	○	○	○	○	○	○	○	○	-	-	-	-	○ ^{a)}	-	
HDMI6	○	○	○	○	○	○	○	○	○	-	-	-	-	-	○ ^{a)}		
Prises d'entrée audio affectables	Video1 OPT	○ ^{a)}	-	○	○	-	-	-	○	-	-	-	-	-	-	-	
	Video2 OPT	-	○ ^{a)}	○	○	-	-	-	○	-	-	-	-	-	-	-	
	SAT OPT	-	-	○	○	○ ^{a)}	-	-	○	-	-	-	-	-	-	-	
	Tape OPT	-	-	○	○	-	○ ^{a)}	-	○	-	-	-	-	-	-	-	
	MD OPT	-	-	○	○	-	-	○ ^{a)}	○	-	-	-	-	-	-	-	
	BD COAX	○	○	○ ^{a)}	-	○	○	○	-	-	-	-	-	-	-	-	
	DVD COAX	○	○	-	○ ^{a)}	○	○	○	-	-	-	-	-	-	-	-	
SA-CD/CD COAX	○	○	-	-	○	○	○	○ ^{a)}	-	-	-	-	-	-	-		

^{a)}Réglage initial

^{b)}Lorsque vous affectez une entrée vidéo composantes à l'entrée HDMI via le menu Input Assign, les signaux vidéo composantes ne sont pas convertis en signaux vidéo HDMI et ne sont pas émis par la prise HDMI OUT. Les signaux vidéo composantes ne sont émis que par la prise COMPONENT VIDEO MONITOR OUT. Dans ce cas, la résolution de la sortie GUI est définie sur « 480p » pour l'entrée vidéo composantes et l'entrée vidéo HDMI.

Remarques

- Vous ne pouvez pas affecter des signaux optiques d'une source d'entrée aux prises d'entrée optiques de l'ampli-tuner et vous ne pouvez pas affecter des signaux coaxiaux d'une source d'entrée aux prises d'entrée coaxiales de l'ampli-tuner.
- Lorsque vous affectez l'entrée audio numérique, il se peut que l'option INPUT MODE sélectionnée change automatiquement.

- Vous ne pouvez pas réaffecter plusieurs entrées HDMI à une même entrée.
- Vous ne pouvez pas réaffecter plusieurs entrées audio numériques à une même entrée.
- Vous ne pouvez pas réaffecter plusieurs entrées vidéo composantes à une même entrée.
- Lorsque vous affectez une entrée vidéo composantes à l'entrée HDMI, réglez « Control for HDMI » sur « OFF ».

Utilisation de la minuterie d'arrêt

Vous pouvez programmer l'ampli-tuner pour qu'il s'éteigne automatiquement après la durée sélectionnée.

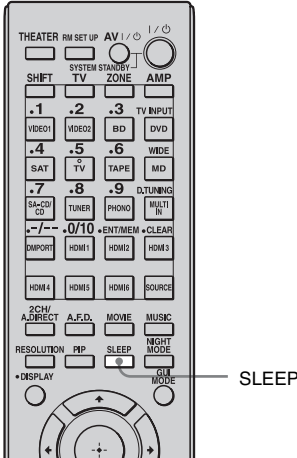

Appuyez sur SLEEP plusieurs fois.

À chaque pression sur SLEEP, l'affichage change comme suit :

0:30:00 → 1:00:00 → 1:30:00 → 2:00:00 → OFF

Lorsque la minuterie d'arrêt est utilisée, « SLEEP » s'allume dans l'afficheur de l'ampli-tuner.

Conseil

Pour vérifier le temps restant avant que l'ampli-tuner ne s'éteigne, appuyez sur SLEEP. Le temps restant apparaît également sur l'affichage. Si vous appuyez à nouveau sur SLEEP, la minuterie d'arrêt change.

Écoute du son surround à faible volume

Cette fonction vous permet de recréer l'ambiance d'une salle de cinéma à faible volume. Elle peut être utilisée avec d'autres champs sonores.

Lorsque vous regardez un film tard dans la nuit, elle vous permet d'entendre distinctement les dialogues même à faible volume du son.

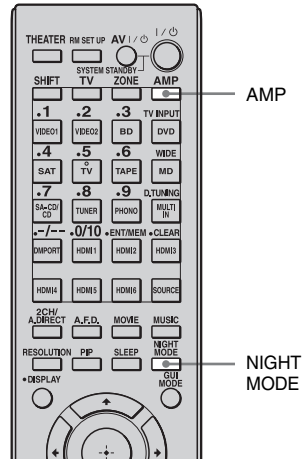

1 Appuyez sur AMP.

Vous pouvez commander l'ampli-tuner à l'aide de la télécommande.

2 Appuyez sur NIGHT MODE.

La fonction NIGHT MODE est activée. Le NIGHT MODE bascule entre marche et arrêt en appuyant sur NIGHT MODE.

Remarques

- Cette fonction est inopérante lorsque l'entrée multicanal est sélectionnée.
- Cette fonction est inopérante lorsque des signaux Dolby TrueHD dont la fréquence d'échantillonnage est supérieure à 96 kHz sont reçus.

- Si la fonction NIGHT MODE est activée alors que l'ampli-tuner reçoit des signaux dont la fréquence d'échantillonnage est supérieure à 96 kHz, ces signaux seront toujours lus à 44,1 kHz ou à 48 kHz.

Conseil

Lorsque cette fonction est activée, les Bass, Treble et Effect Levels augmentent et « D. Range Comp » est automatiquement placé sur « MAX ».

Enregistrement à l'aide de l'ampli-tuner

Vous pouvez enregistrer le son d'un appareil vidéo/audio à l'aide de l'ampli-tuner.

Consultez le mode d'emploi de l'appareil enregistreur.

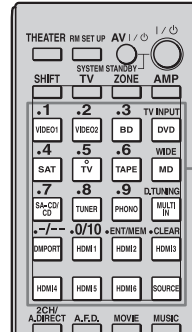

Touches de source d'entrée

Enregistrement sur un MiniDisc ou une cassette audio

Vous pouvez enregistrer sur un MiniDisc ou une cassette audio à l'aide de l'ampli-tuner. Consultez le mode d'emploi de la platine MD ou de la platine-cassette.

- 1 Appuyez sur la touche de source d'entrée de l'appareil lecteur.**
- 2 Préparez l'appareil lecteur pour la lecture.**
Insérez, par exemple, un CD dans le lecteur CD.
- 3 Préparez l'appareil enregistreur.**
Insérez un MD ou une cassette vierge dans la platine d'enregistrement et réglez le niveau d'enregistrement.

4 Commencez l'enregistrement sur la platine d'enregistrement, puis la lecture sur l'appareil lecteur.

Remarques

- Les réglages du son sont sans effet sur le signal émis par les prises MD OUT.
- Les signaux audio reçus aux prises MULTI CHANNEL INPUT ne sont pas émis.

Pour enregistrer un son numérique

Raccordez l'appareil lecteur à la prise d'entrée audio numérique (OPTICAL IN) et l'appareil enregistreur à la prise OPTICAL MD OUT.

Enregistrement sur un support d'enregistrement

1 Appuyez sur la touche de source d'entrée de l'appareil lecteur.

2 Préparez l'appareil pour la lecture.

Insérez, par exemple la cassette vidéo à copier dans le magnétoscope.

3 Préparez l'appareil enregistreur.

Insérez une cassette vidéo vierge, etc., dans l'appareil enregistreur (VIDEO 1) pour l'enregistrement.

4 Commencez l'enregistrement sur l'appareil enregistreur, puis la lecture sur l'appareil lecteur.

Remarques

- Certains contenus comportent des signaux de protection contre la copie qui empêchent l'enregistrement. Il se peut que vous ne puissiez alors pas enregistrer depuis ces sources.
- Les signaux audio reçus aux prises MULTI CHANNEL INPUT ne sont pas émis.

- Seuls des signaux d'entrée analogiques sont émis par les prises de sortie analogiques (pour l'enregistrement).
- Seuls des signaux d'entrée numériques sont émis par les prises de sortie numériques (pour l'enregistrement).
- Il n'est pas possible d'enregistrer du son HDMI.

Changement du mode de commande de l'ampli-tuner et de la télécommande

Vous pouvez changer le mode de commande (COMMAND MODE AV 1 ou COMMAND MODE AV 2) de l'ampli-tuner et de la télécommande.

Changez le mode de commande du réglage initial au réglage approprié, si un autre appareil Sony est commandé accidentellement par la même télécommande, lorsque vous commandez l'ampli-tuner avec la télécommande fournie avec l'ampli-tuner.

Les modes de commande de l'ampli-tuner et de la télécommande sont ceux du réglage initial (COMMAND MODE AV 2).

L'ampli-tuner et la télécommande, au contraire, doivent utiliser le même mode de commande. Si le mode de commande de la télécommande n'est pas le même que celui de l'ampli-tuner, vous ne pouvez pas commander l'ampli-tuner avec la télécommande.

Changement du mode de commande de l'ampli-tuner

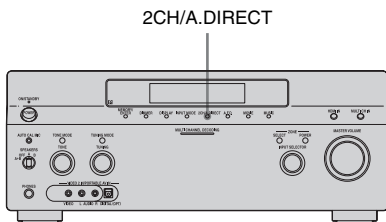

Allumez l'ampli-tuner tout en appuyant sur 2CH/A.DIRECT.

Lorsque le mode de commande sélectionné est « AV2 », « COMMAND MODE [AV2] » apparaît sur l'affichage.

Lorsque le mode de commande sélectionné est « AV1 », « COMMAND MODE [AV1] » apparaît sur l'affichage.

Changement du mode de commande de la télécommande principale

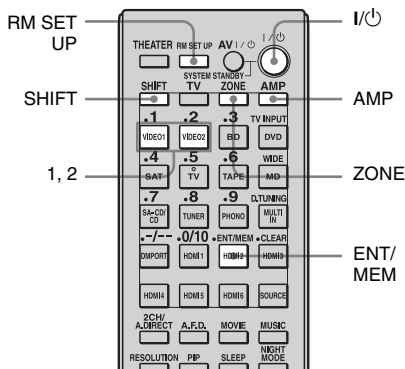

1 Appuyez sur I/ON tout en appuyant sur RM SET UP.

Les touches AMP et ZONE clignotent.

2 Appuyez sur AMP.

La touche ZONE s'éteint, la touche AMP continue de clignoter et la touche SHIFT s'allume.

3 Appuyez sur la touche numérique 1 ou 2 pendant le clignotement de la touche AMP.

Lorsque vous appuyez sur 1, le mode de commande AV SYSTEM 1 est sélectionné. Lorsque vous appuyez sur 2, le mode de commande AV SYSTEM 2 est sélectionné.

La touche AMP s'allume.

4 Appuyez sur ENT/MEM.

La touche AMP clignote deux fois et l'opération de sélection du mode de commande est terminée.

Changement du mode de commande de la télécommande auxiliaire

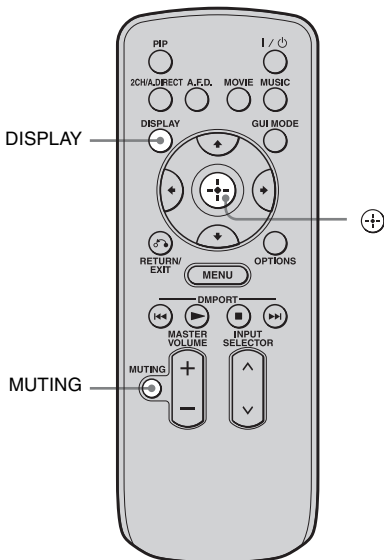

Appuyez en même temps sur **MUTING** et **+** tout en appuyant sur **DISPLAY**.

Utilisation d'un raccordement bi-amplificateur

Si vous n'utilisez pas d'enceintes surround arrière, vous pouvez utiliser les bornes **SURROUND BACK SPEAKERS** pour les enceintes avant dans une configuration bi-amplificateur.

Pour raccorder les enceintes

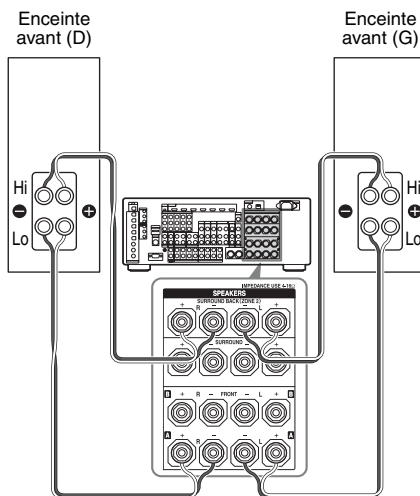

Raccordez les prises du côté **Lo** (ou **Hi**) des enceintes avant aux bornes **FRONT SPEAKERS A** et raccordez les prises du côté **Hi** (ou **Lo**) des enceintes avant aux bornes **SURROUND BACK SPEAKERS**. Assurez-vous que les ferrures métalliques de **Hi/Lo** fixées aux enceintes ont été retirées des enceintes. Il pourrait autrement en résulter un dysfonctionnement de l'ampli-tuner.

Utilisation des autres fonctionnalités

Pour paramétrer les enceintes

1 Appuyez sur AMP.

Vous pouvez commander l'ampli-tuner à l'aide de la télécommande.

2 Appuyez sur MENU.

Le menu s'affiche sur l'écran du téléviseur.

3 Appuyez sur $\blacktriangle/\blacktriangledown$ pour sélectionner « Settings », puis appuyez sur \oplus ou \rightarrow .

4 Appuyez sur $\blacktriangle/\blacktriangledown$ pour sélectionner « Speaker », puis appuyez sur \oplus ou \rightarrow .

5 Appuyez sur $\blacktriangle/\blacktriangledown$ pour sélectionner « Speaker Pattern », puis appuyez sur \oplus .

6 Appuyez sur $\blacktriangle/\blacktriangledown$ pour sélectionner la configuration des enceintes appropriée pour qu'il n'y ait pas d'enceinte surround arrière.

7 Appuyez sur RETURN/EXIT .

8 Appuyez sur $\blacktriangle/\blacktriangledown$ pour sélectionner « Sur Back Assign », puis appuyez sur \oplus .

9 Appuyez sur $\blacktriangle/\blacktriangledown$ pour sélectionner « BI-AMP », puis appuyez sur \oplus . Les mêmes signaux émis depuis les bornes FRONT SPEAKERS A peuvent être émis depuis les bornes SURROUND BACK SPEAKERS.

- Les signaux émis des prises PRE OUT sont utilisés avec les mêmes paramètres que ceux des bornes SPEAKERS.
- Si Speaker Pattern est réglée pour qu'il y ait des enceintes surround arrière, vous ne pouvez pas effectuer de paramétrage bi-amplificateur.

Remarques

- Vous ne pouvez pas utiliser les bornes FRONT SPEAKERS B pour un raccordement bi-amplificateur.
- Lorsque vous utilisez la fonction de calibrage automatique, effectuez le paramétrage bi-amplificateur avant d'exécuter le calibrage automatique.
- Si vous effectuez le paramétrage bi-amplificateur, le niveau des enceintes, l'équilibrage des canaux et les réglages d'égalisation des enceintes surround arrière deviennent invalides et ceux des enceintes avant sont utilisés.

Réglage des paramètres

Utilisation du menu de paramétrage

Vous pouvez régler les différents paramètres pour les enceintes, les effets surround, la multizone, etc. à l'aide du menu de paramétrage.

Pour afficher le menu de l'ampli-tuner sur l'écran du téléviseur, assurez-vous que l'ampli-tuner est en « GUI MODE » en suivant les étapes de « 7: Affichage du menu GUI sur l'écran du téléviseur » (page 44).

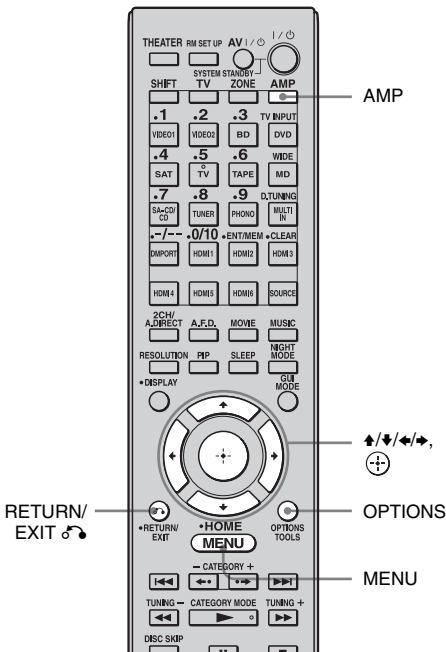

1 Appuyez sur AMP.

Vous pouvez commander l'ampli-tuner à l'aide de la télécommande.

2 Appuyez sur MENU.

Le menu s'affiche sur l'écran du téléviseur.



3 Appuyez plusieurs fois sur \uparrow/\downarrow pour sélectionner « Settings », puis appuyez sur \oplus ou \rightarrow pour entrer le mode de menu.

La liste du menu de paramétrage s'affiche sur l'écran du téléviseur.

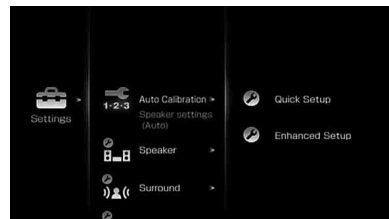

4 Appuyez plusieurs fois sur \uparrow/\downarrow pour sélectionner l'option de menu que vous désirez, puis appuyez sur \oplus pour entrer.

Exemple : si vous sélectionnez « Auto Calibration »

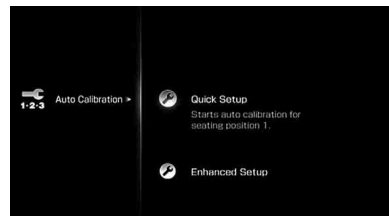

5 Appuyez plusieurs fois sur \uparrow/\downarrow pour sélectionner le paramètre voulu, puis appuyez sur \oplus pour entrer.









Pour revenir à l'écran précédent

Appuyez sur RETURN/EXIT .

Pour quitter le menu

Appuyez sur MENU.

Liste du menu de paramétrage

icône de menu	Description
	Auto Calibration Permet de régler le niveau et la distance des enceintes et d'effectuer la mesure automatiquement.
	Speaker Permet de régler la position et l'impédance de l'enceinte manuellement (page 110).
	Surround Permet de régler le champ sonore (effet surround) choisi (page 114).
	EQ Permet de régler l'égaliseur (sons graves/aigus) (page 115).
	Multi Zone Permet d'effectuer des réglages pour la multizone (page 116).
	Audio Permet de régler différentes options sonores (page 118).
	Video Permet de régler la résolution des signaux vidéo analogiques (page 119).
	HDMI Permet de régler du son/des images à partir des appareils raccordés aux prises HDMI (page 121).
	System Permet de régler l'économiseur d'écran ou la langue de l'affichage du guide du menu (page 122).

Auto Calibration

Quick Setup

Effectue Auto Calibration. Pour plus d'informations, voir « 9: Calibrage automatique aux réglages appropriés (Auto Calibration) » (page 47).

Remarque

Les résultats de mesure seront écrasés et sauvegardés sur Position 1 dans le menu Enhanced Setup.

Enhanced Setup

Vous pouvez enregistrer trois configurations pour « Seating Position » en fonction de la position d'écoute, de l'environnement d'écoute et des conditions de mesure.

Vous pouvez également sélectionner un type de calibrage pour corriger chaque enceinte.

Pour enregistrer plusieurs ensembles de paramètres pour l'environnement d'écoute

Vous pouvez sélectionner la position d'écoute que vous voulez et enregistrer les résultats de mesure du calibrage automatique pour cette position d'écoute.

1 Appuyez plusieurs fois sur  sur l'écran Enhanced Setup pour sélectionner la « Seating Position » pour laquelle vous voulez enregistrer les résultats de mesure.

- Pos. (Position) 1
- Pos. (Position) 2
- Pos. (Position) 3

2 Appuyez sur  pour effectuer le calibrage automatique.

Pour régler un type de correction pour les enceintes

Vous pouvez sélectionner le type de correction à utiliser pour les enceintes pour chaque Seating Position.

- 1 Appuyez plusieurs fois sur $\blacktriangle/\blacktriangledown$ pour sélectionner la « Seating Position » pour laquelle vous voulez régler le type de correction de l'enceinte, puis appuyez sur \oplus .
- 2 Appuyez plusieurs fois sur $\blacktriangle/\blacktriangledown$ pour sélectionner le « Calibration Type » voulu, puis appuyez sur \oplus .
 - Full Flat
Rend la mesure de fréquence de chaque enceinte plane.
 - Engineer
Sélectionne les caractéristiques de fréquence correspondant aux normes d'un auditorium Sony.
 - Front Reference
Règle les caractéristiques de toutes les enceintes sur celles des enceintes avant.
 - OFF
Désactive l'EQ de calibrage automatique.

Remarque

Vous ne pouvez pas régler le « Calibration Type » pour la « Seating Position » pour laquelle les résultats de mesure n'ont pas été enregistrés.

Pour confirmer le paramètre de l'égaliseur pour la Seating Position

- 1 Appuyez plusieurs fois sur $\blacktriangle/\blacktriangledown$ pour sélectionner la « Seating Position » pour laquelle vous voulez confirmer le paramètre de l'égaliseur.
- 2 Appuyez sur OPTIONS.
Le menu d'options s'affiche.
- 3 Appuyez plusieurs fois sur $\blacktriangle/\blacktriangledown$ pour sélectionner « EQ Curve », puis appuyez sur \oplus .

- 4 Appuyez plusieurs fois sur $\blacktriangleleft/\blacktriangleright$ pour sélectionner l'enceinte sur l'écran pour laquelle vous voulez confirmer le paramètre de l'égaliseur.
 - FRONT
 - CENTER
 - SURROUND
 - SURROUND BACK

Pour attribuer un nom à la Seating Position

- 1 Appuyez plusieurs fois sur $\blacktriangle/\blacktriangledown$ pour sélectionner la « Seating Position » à laquelle vous voulez attribuer un nom.
- 2 Appuyez sur OPTIONS.
Le menu d'options s'affiche.
- 3 Appuyez plusieurs fois sur $\blacktriangle/\blacktriangledown$ pour sélectionner « Name Input », puis appuyez sur \oplus .
Le clavier logiciel s'affiche sur l'écran.
- 4 Appuyez sur $\blacktriangle/\blacktriangledown/\blacktriangleleft/\blacktriangleright/\oplus$ pour sélectionner les caractères un par un, puis sur \oplus .

Paramètres Speaker

Vous pouvez régler manuellement chaque enceinte. Vous pouvez aussi régler le volume des enceintes après que le calibrage automatique est terminé.

Remarque

Les paramètres Speaker ne concernent que la « Seating Position » actuelle.

Impedance

Vous pouvez régler l'impédance des enceintes. Pour plus d'informations, voir « 8: Réglage des enceintes » (page 45).

■ 4 Ω

■ 8 Ω

Speaker Pattern

Sélectionnez « Speaker Pattern » en fonction des enceintes que vous utilisez. Vous n'avez pas besoin de sélectionner la configuration des enceintes après le calibrage automatique.

Pour sélectionner la configuration des enceintes

- 1 Appuyez plusieurs fois sur \uparrow/\downarrow pour sélectionner « Speaker Pattern », puis appuyez sur \oplus .
L'écran Speaker Pattern s'affiche.
- 2 Appuyez sur \uparrow/\downarrow pour sélectionner la configuration des enceintes voulue, puis appuyez sur \oplus .
- 3 Appuyez sur RETURN/EXIT \rightarrow .

Center Mix

Vous pouvez activer ou désactiver les paramètres downmix analogiques.

■ OFF

Si une enceinte centrale est raccordée, ce paramètre est réglé automatiquement sur « OFF ».

■ ON

Nous vous recommandons de régler « Center Mix » sur « ON » pour profiter de l'audio numérique avec un son de grande qualité lorsque vous n'avez pas raccordé d'enceinte centrale. Le downmix analogique fonctionne lorsque vous réglez « Center Mix » sur « ON ». Ce réglage est aussi efficace pour entrer des signaux via les prises MULTI CHANNEL INPUT.

Sur Back Assign

Vous pouvez effectuer des réglages pour la ou les enceintes surround arrière.

■ OFF

Sélectionnez « OFF » si vous n'avez pas raccordé d'enceintes surround arrière.

■ BI-AMP

Sélectionnez « BI-AMP » (page 105) si vous raccordez des enceintes avant dans une configuration à bi-amplificateur.

■ ZONE2

Sélectionnez « ZONE2 » si vous utilisez l'enceinte surround arrière dans la zone 2. Si vous sélectionnez « ZONE2 », l'entrée sur les prises SUR BACK de MULTI CHANNEL INPUT est invalide (page 91).

Remarque

Placez « Sur Back Assign » sur « OFF », puis raccordez les enceintes surround arrière à cet ampli-tuner lorsque vous souhaitez modifier le raccordement d'une configuration à bi-amplificateur ou dans la zone 2 à une configuration de raccordement aux enceintes surround arrière. Reconfigurez les enceintes après avoir raccordé les enceintes surround arrière. Consultez « Auto Calibration » (page 47) ou « Manual Setup » (page 111).

Manual Setup

Vous pouvez régler chaque enceinte manuellement sur l'écran Manual Setup. Vous pouvez aussi régler le volume des enceintes après que le calibrage automatique est terminé.

Pour régler le niveau des enceintes

Vous pouvez régler le volume de chaque enceinte (centrale, surround gauche/droite, surround arrière gauche/droite, subwoofer).

- 1 Appuyez plusieurs fois sur $\uparrow/\downarrow/\leftarrow/\rightarrow$ pour sélectionner l'enceinte sur l'écran dont vous voulez régler le niveau, puis appuyez sur \oplus .
- 2 Appuyez plusieurs fois sur \leftarrow/\rightarrow pour sélectionner « Level: », puis appuyez sur \oplus .
- 3 Appuyez sur \uparrow/\downarrow pour régler le niveau de l'enceinte sélectionnée, puis appuyez sur \oplus .

Vous pouvez régler le niveau entre -20 et +10 dB par pas de 0,5 dB.

Pour les enceintes avant gauche/droite, vous pouvez régler la balance sur les deux côtés. Vous pouvez régler le volume avant gauche de FL-10,0 dB à FL+10,0 dB par pas de 0,5 dB. Vous pouvez également régler le volume avant droit de FR-10,0 dB à FR+10,0 dB par pas de 0,5 dB.

Remarque

Lorsque l'un des champs sonores pour la musique est sélectionné, aucun son n'est émis du subwoofer si toutes les enceintes se trouvent sur « LARGE ». Le son sera toutefois émis du subwoofer si le signal d'entrée numérique contient des signaux L.F.E., ou si les enceintes avant ou surround sont réglées sur « SMALL », le champ sonore pour films est sélectionné ou si « Portable Audio » est sélectionné.

Pour ajuster la distance de la position d'écoute à chaque enceinte

Vous pouvez régler la distance de la position d'écoute à chaque enceinte (avant gauche/droite, centrale, surround gauche/droite, surround arrière gauche/droite, subwoofer).

- 1 Appuyez plusieurs fois sur $\uparrow/\downarrow/\leftarrow/\rightarrow$ pour sélectionner l'enceinte sur l'écran dont vous voulez régler la distance de la position d'écoute, puis appuyez sur \oplus .
- 2 Appuyez plusieurs fois sur \leftarrow/\rightarrow pour sélectionner une « Distance: », puis appuyez sur \oplus .
- 3 Appuyez sur \uparrow/\downarrow pour régler la distance de l'enceinte sélectionnée, puis appuyez sur \oplus .
Vous pouvez ajuster la distance de 1,0 mètre à 10,0 mètres (3 pieds 3 pouces à 32 pieds 9 pouces) par pas de 1 cm (1 pouce).

Pour régler la taille de chaque enceinte

Vous pouvez régler la taille de chaque enceinte (avant gauche/droite, centrale, surround gauche/droite, surround arrière gauche/droite).

- 1 Appuyez plusieurs fois sur $\uparrow/\downarrow/\leftarrow/\rightarrow$ pour sélectionner l'enceinte sur l'écran dont vous voulez régler la taille, puis appuyez sur \oplus .
- 2 Appuyez plusieurs fois sur \leftarrow/\rightarrow pour sélectionner une « Size: », puis appuyez sur \oplus .

3 Appuyez sur $\blacktriangle/\blacktriangledown$ pour régler la taille de l'enceinte sélectionnée, puis appuyez sur \oplus .

• **LARGE**

Sélectionnez « LARGE » si vous raccordez de grandes enceintes qui restitueront efficacement les fréquences graves. Normalement, sélectionnez « LARGE ».

• **SMALL**

Si le son est déformé ou que vous sentez un manque d'effets surround lors de l'utilisation d'un son surround multicanal, sélectionnez « SMALL » pour activer le circuit de réacheminement des graves et émettre les fréquences graves de chaque canal du subwoofer ou d'autres enceintes « LARGE ».

Conseils

• Les options « LARGE » et « SMALL » pour chaque enceinte déterminent si le processeur de son interne coupera ou non les signaux de graves sur ce canal.

Lorsque les graves sont coupées sur un canal, le circuit de réacheminement des graves dirige les fréquences graves correspondantes vers le subwoofer ou les autres enceintes « LARGE ». Il est toutefois préférable de ne pas les couper si on peut l'éviter car les sons graves ont une certaine directivité. Lorsque vous utilisez de petites enceintes et désirez qu'elles émettent les fréquences graves, vous pouvez donc les régler sur « LARGE ». À l'inverse, si vous utilisez de grandes enceintes, mais préférez qu'elles n'émettent pas des fréquences graves, vous pouvez les régler sur « SMALL ».

Si le volume sonore global est inférieur à ce que vous préférez, réglez toutes les enceintes sur « LARGE ». Si le son manque de graves, vous pouvez utiliser l'égaliseur pour accentuer le niveau des graves.

- Les enceintes surround arrière seront réglées sur la même option que les enceintes surround.
- Lorsque les enceintes avant sont réglées sur « SMALL », les enceintes centrale, surround et surround arrière sont aussi automatiquement réglées sur « SMALL ».
- Si vous n'utilisez pas le subwoofer, les enceintes avant sont automatiquement réglées sur « LARGE ».

Crossover Freq (Speaker crossover frequency)

Permet de régler la fréquence de recouvrement des graves des enceintes qui ont été placées sur « SMALL » dans le menu de paramétrage Speaker. La fréquence de recouvrement des enceintes mesurée est réglée pour chaque enceinte après le calibrage automatique.

1 Appuyez sur $\blacktriangle/\blacktriangledown$ pour sélectionner l'enceinte sur l'écran que vous voulez régler.

2 Appuyez sur $\blacktriangle/\blacktriangledown$ pour ajuster la valeur, puis appuyez sur \blacktriangleright .

Test Tone

Vous pouvez sélectionner le type de signal de test sur l'écran Test Tone.

Conseils

- Pour régler le niveau de toutes les enceintes en même temps, appuyez sur MASTER VOL +/-.
- La valeur réglée apparaît sur l'affichage pendant le réglage.

Pour émettre un signal de test par chaque enceinte

Vous pouvez émettre un signal de test par des enceintes en séquence.

1 Appuyez sur $\blacktriangle/\blacktriangledown$ pour sélectionner « Test Tone », puis appuyez sur \oplus . L'écran Test Tone s'affiche.

2 Appuyez sur $\blacktriangle/\blacktriangledown$ pour ajuster le paramètre, puis appuyez sur \oplus .

• **OFF**

• **AUTO**

Le signal de test est émis par chaque enceinte.

• **L, C, R, SR, SBR, SBL, SL, SW**

Vous pouvez sélectionner par quelles enceintes le signal de test sera émis.

- 3 Appuyez sur $\blacktriangle/\blacktriangledown$ pour ajuster le « Level: », puis appuyez sur \oplus .

Pour émettre un signal de test par des enceintes adjacentes

Vous pouvez émettre un signal de test par des enceintes adjacentes pour ajuster la balance entre les enceintes.

- 1 Appuyez sur $\blacktriangle/\blacktriangledown$ pour sélectionner « Phase Noise », puis appuyez sur \oplus .
L'écran Phase Noise s'affiche.
- 2 Appuyez sur $\blacktriangle/\blacktriangledown$ pour ajuster le paramètre, puis appuyez sur \oplus .
 - OFF
 - L/R, L/C, C/R, R/SL, R/SR, SR/SL, SR/SBR, SBR/SBL, SR/SB, SBL/SL, SB/SL, SL/L, L/SRPermet d'émettre le signal de test par des enceintes adjacentes dans l'ordre. Certaines options peuvent ne pas s'afficher selon le réglage de la configuration des enceintes.

- 3 Appuyez sur $\blacktriangle/\blacktriangledown$ pour ajuster le « Level: », puis appuyez sur \oplus .

Pour émettre le son d'une source par des enceintes adjacentes

Vous pouvez émettre le son d'une source par des enceintes adjacentes pour que vous puissiez ajuster la balance entre les enceintes.

- 1 Appuyez sur $\blacktriangle/\blacktriangledown$ pour sélectionner « Phase Audio », puis appuyez sur \oplus .
L'écran Phase Audio s'affiche.
- 2 Appuyez sur $\blacktriangle/\blacktriangledown$ pour ajuster le paramètre, puis appuyez sur \oplus .
 - OFF
 - L/R, L/C, C/R, R/SL, R/SR, SR/SL, SR/SBR, SBR/SBL, SR/SB, SBL/SL, SB/SL, SL/L, L/SRPermet d'émettre le son d'une source 2 canaux avant (au lieu du signal de test) par des enceintes adjacentes dans l'ordre.

Certaines options peuvent ne pas s'afficher selon le réglage de la configuration des enceintes.

- 3 Appuyez sur $\blacktriangle/\blacktriangledown$ pour ajuster le « Level: », puis appuyez sur \oplus .

Lorsqu'un signal de test n'est pas émis par les enceintes

- Les cordons d'enceinte ne sont peut-être pas solidement connectés. Vérifiez s'ils sont solidement connectés et si vous ne pouvez pas les déconnecter en tirant dessus légèrement.
- Les cordons d'enceinte présentent peut-être un court-circuit.

Lorsqu'un signal de test est émis par une enceinte différente de celle affichée à l'écran

Le modèle de configuration des enceintes pour l'enceinte raccordée n'est pas correctement sélectionné. Assurez-vous que le raccordement des enceintes correspond au modèle de configuration des enceintes.

D. Range Comp (Dynamic range compressor)

Permet de compresser la plage dynamique de la piste son. Cette fonction est utile pour visionner un film à faible volume du son tard dans la nuit. La compression de plage dynamique n'est possible qu'avec des sources Dolby Digital.

■ OFF

La plage dynamique n'est pas compressée.

■ AUTO

La plage dynamique est automatiquement compressée.

■ STD

La plage dynamique est compressée de la manière voulue par l'ingénieur du son.

■ MAX

La plage dynamique est considérablement compressée.

Conseils

- La fonction de compression de plage dynamique vous permet de compresser la plage dynamique de la piste son en fonction des informations de plage dynamique contenues dans le signal Dolby Digital.
- Le réglage standard « STD » n'offre qu'une légère compression. Nous recommandons donc d'utiliser le réglage « MAX ». La plage dynamique sera alors considérablement compressée, ce qui vous permettra de regarder des films à faible volume tard dans la nuit. À la différence des limiteurs analogiques, les niveaux sont prédéterminés et procurent une compression très naturelle.

Distance Unit (Unité de distance)

Permet de sélectionner l'unité de mesure pour le réglage des distances.

■ meter

La distance est affichée en mètres.

■ feet

La distance est affichée en pieds.

Paramètres Surround

Vous pouvez régler l'effet sonore sur l'écran Sound Filed Setup.

Remarque

Les paramètres pouvant être réglés sur chaque menu dépendent du champ sonore.

Sound Field Setup

Vous pouvez sélectionner le champ sonore surround et ajuster le niveau d'effet sur l'écran Sound Field Setup.

Pour plus d'informations sur le champ sonore, voir « Écoute du son surround » (page 78).

Pour sélectionner le champ sonore surround

- 1 Appuyez plusieurs fois sur $\blacktriangle/\blacktriangledown$ pour sélectionner « Sound Field Select », puis appuyez sur \oplus .
- 2 Appuyez plusieurs fois sur $\blacktriangle/\blacktriangledown$ pour sélectionner le son surround désiré, puis appuyez sur.

Pour régler le niveau d'effet

- 1 Appuyez plusieurs fois sur $\blacktriangle/\blacktriangledown$ pour sélectionner « Sound Field Select », puis appuyez sur \oplus .
- 2 Appuyez plusieurs fois sur $\blacktriangle/\blacktriangledown$ pour sélectionner le son surround désiré, puis appuyez sur \oplus .
- 3 Appuyez sur $\blacktriangle/\blacktriangledown$ pour sélectionner « Effect Level ».
 - 50%
 - 80%
 - 100%
 - 150%

Remarque

L'ajustement Effect Level n'est valide que lorsque « Cinema Studio EX **DCS** » est sélectionné.

Enhanced Sur Mode

Vous pouvez sélectionner le mode de décodage pour le champ sonore. Pour plus d'informations sur les modes de décodage disponibles, voir « Réglage d'un effet sonore surround multicanal » (page 80).

■ PLII

Effectue le décodage Dolby Pro Logic II. Une source enregistrée en format 2 canaux est décodée sur 5.1 canaux.

■ PLIIX

Effectue le décodage Dolby Pro Logic IIX.

■ Neo:6 Cinema

Effectue le décodage du mode DTS Neo:6 Cinema.

■ Neo:6 Music

Effectue le décodage du mode DTS Neo:6 Music. Cette option est idéale pour les sources stéréo normales telles que des CD.

■ NEURAL-THX

Nouvelle génération de Neural-THX® Surround. En plus de l'amélioration du traitement stéréo et du pur son surround 5.1 discret, il est désormais capable de délivrer une lecture de son surround 7.1 de 360° à partir d'un contenu encodé surround en Neural-THX®.

Remarque

Vous pouvez sélectionner « PLII » lorsqu'il n'y a pas d'enceinte surround arrière dans le menu Speaker Pattern, mais vous pouvez sélectionner « PLIIX » lorsque qu'il y a une enceinte surround arrière. Vous ne pouvez pas sélectionner les deux réglages en même temps.

Paramètres EQ

Vous pouvez utiliser les paramètres suivants pour régler la qualité tonale (niveau des graves/aigus) des enceintes avant, centrale et surround arrière.

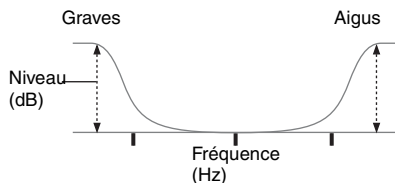

Remarques

- Cette fonction est inopérante lorsque :
 - L'entrée multicanal est sélectionnée.
 - Sound Field se trouve sur « 2ch Analog Direct ».
- Cette fonction est inopérante lorsque des signaux Dolby TrueHD dont la fréquence d'échantillonnage est supérieure à 96 kHz sont reçus.
- Si l'égaliseur est ajusté alors que l'ampli-tuner reçoit des signaux dont la fréquence d'échantillonnage est supérieure à 96 kHz, ces signaux seront toujours lus à 44,1 kHz ou à 48 kHz.

Pour ajuster l'égaliseur sur l'écran EQ

- 1 Appuyez sur \leftarrow/\rightarrow pour sélectionner l'enceinte sur l'écran que vous voulez régler, puis appuyez sur \oplus .
- 2 Appuyez sur \leftarrow/\rightarrow pour sélectionner « Bass » ou « Treble ».
- 3 Appuyez sur \uparrow/\downarrow pour ajuster le gain, puis appuyez sur \oplus .

Paramètres Multi Zone

Vous pouvez effectuer des réglages pour la zone principale, la zone 2 ou la zone 3.

Activation/Désactivation pour la zone 2/zone 3

Vous pouvez activer ou désactiver la commande de zone 2 ou zone 3. « Main » (cet ampli-tuner) est toujours sélectionné. Vous ne pouvez pas le désactiver.

- 1 Appuyez sur \uparrow/\downarrow pour sélectionner la zone que vous voulez activer ou désactiver, puis appuyez sur \oplus .**
- 2 Appuyez sur \uparrow/\downarrow pour sélectionner « ON » ou « OFF », puis appuyez sur \oplus .**

■ ON

■ OFF

Sélection de la source de sortie pour chaque zone

Vous pouvez sélectionner la source qui est émise vers la zone. Les signaux audio et vidéo sont émis vers la zone 2, alors que seuls les signaux audio sont émis vers la zone 3.

- 1 Appuyez sur \uparrow/\downarrow pour sélectionner la zone vers laquelle vous désirez émettre les signaux audio/vidéo, puis appuyez sur \oplus .**
- 2 Appuyez sur \leftarrow/\rightarrow pour sélectionner « Input », puis appuyez sur \oplus .**

- 3 Appuyez sur \uparrow/\downarrow pour sélectionner l'entrée, puis appuyez sur \oplus .**

Réglage du volume pour la zone 2/zone 3

Vous pouvez régler le volume dans la zone principale.

Si « Sur Back Assign » est réglé sur « ZONE2 » dans le menu de paramétrage Speaker, vous pouvez également ajuster le volume de la zone 2.

- 1 Appuyez sur \uparrow/\downarrow pour sélectionner la zone dont vous voulez régler le volume, puis appuyez sur \oplus .**
- 2 Appuyez sur \leftarrow/\rightarrow pour sélectionner « Volume », puis appuyez sur \oplus .**
- 3 Appuyez sur \uparrow/\downarrow pour ajuster le volume, puis appuyez sur \oplus .**

Sélection du critère pour l'émission des signaux pour contrôler chaque zone

Vous pouvez mettre l'ampli-tuner sous/hors tension dans une autre zone ou sélectionner diverses options pour l'utilisation de la fonction 12V Trigger.

- 1 Appuyez sur \uparrow/\downarrow pour sélectionner la zone voulue, puis appuyez sur \oplus .**
- 2 Appuyez sur \leftarrow/\rightarrow pour sélectionner « 12V Trigger », puis appuyez sur \oplus .**
- 3 Appuyez sur \uparrow/\downarrow pour sélectionner le paramètre, puis appuyez sur \oplus .**

■ OFF

Permet de désactiver la sortie de signaux de déclenchement de 12V même lorsque l'ampli-tuner principal est allumé.

■ CTRL

Permet d'activer ou désactiver manuellement la sortie de signaux de déclenchement de 12V à l'aide de la commande CIS de la télécommande IR.

■ ZONE

Permet d'activer ou désactiver la sortie de signaux de déclenchement de 12V en liaison avec l'activation ou désactivation de la zone sélectionnée.

■ INPUT (pour « Main » uniquement)

Permet d'activer la sortie de signaux de déclenchement de 12V lorsque l'entrée prééglée est sélectionnée.

Lorsque vous sélectionnez « Input », l'affichage de paramétrage qui règle chaque signal de déclenchement d'entrée sur activé/désactivé apparaît. Appuyez sur $\blacktriangle/\blacktriangledown$ pour sélectionner l'entrée, puis appuyez sur \oplus pour cocher la case.

■ MAIN (pour « Zone2 » et « Zone3 » uniquement)

Permet de lier l'opération de déclenchement dans la zone 2 ou zone 3 à l'ampli-tuner principal.

Conseils

- Même lorsque cet ampli-tuner est en mode veille (appuyez sur $I/\text{⏏}$ sur la télécommande pour éteindre cet ampli-tuner), l'ampli-tuner en zone 2 ou zone 3 reste allumé.
 - Seuls les signaux d'appareils raccordés aux prises d'entrée analogique sont émis via les prises ZONE 2 OUT/ZONE 3 OUT. Aucun signal n'est émis par des appareils qui ne sont raccordés qu'aux prises d'entrée numériques.
 - Lorsque SOURCE est sélectionné, les signaux entrés sur les prises MULTI CHANNEL INPUT ne sont pas émis sur les prises ZONE 2 OUT ou ZONE 3 OUT, même lorsque l'entrée multicanal est sélectionnée. Les signaux audio analogiques de la fonction actuelle sont émis.
 - Lorsque « Tuner » est sélectionné, le type de station de radio (FM/AM) sélectionné dans la zone principale est également sélectionné dans la zone 2 et zone 3. Vous pouvez cependant sélectionner une entrée différente de « Tuner » dans les zone 2 et zone 3.
 - Lorsque l'ampli-tuner de la zone principale est éteint ou quand une source d'entrée différente de « Tuner » est sélectionnée, vous pouvez sélectionner une station de radio en AM ou FM de la zone 2. Lorsque l'ampli-tuner de la zone principale et de la zone 2 sont éteints, vous pouvez sélectionner une station de radio en AM ou FM dans la zone 3.
- Lorsque deux des amplis-tuners dans la zone principale, la zone 2 ou zone 3 sont éteints, vous pouvez sélectionner une émission de FM/AM/XM/SIRIUS dans la zone où l'ampli-tuner est allumé.

Paramètres Audio

Vous pouvez effectuer des réglages du son en fonction de vos préférences.

A/V Sync (Synchronise la sortie audio et la sortie vidéo)

Permet de retarder la sortie audio pour minimiser l'écart entre la sortie audio et l'affichage visuel.

■ 0 ms – 300 ms

Vous pouvez régler le retard de 0 ms à 300 ms par pas de 10 ms.

Remarques

- Cette fonction est utile lorsque vous utilisez un écran LCD ou plasma de grande taille ou un projecteur.
- Cette fonction est inopérante lorsque :
 - L'entrée multicanal est sélectionnée.
 - « 2ch Analog Direct » est utilisé.

Dual Mono (Sélection de la langue d'émission numérique)

Permet de sélectionner la langue que l'on désire écouter lors d'une émission numérique. Cette fonctionnalité ne fonctionne qu'avec des sources Dolby Digital.

■ MAIN/SUB

Le son de la langue principale est émis par l'enceinte avant gauche tandis que le son de la langue auxiliaire est émis par l'enceinte avant droite.

■ MAIN

Le son de la langue principale est émis.

■ SUB

Le son de la langue auxiliaire est émis.

Decode Priority (Priorité au décodage d'une entrée audio numérique)

Permet de spécifier le mode d'entrée du signal numérique reçu aux prises DIGITAL IN ou HDMI IN.

■ PCM

Lorsque des signaux de la prise DIGITAL IN sont sélectionnés, les signaux PCM sont prioritaires (afin d'éviter une interruption lorsque la lecture commence).

Pour d'autres formats de signaux reçus, il se peut, toutefois, qu'il n'y ait pas de son. Dans ce cas, réglez cette option sur « AUTO ». Lorsque des signaux de la prise HDMI IN sont sélectionnés, seuls les signaux PCM sont émis du lecteur raccordé. Lorsque des signaux d'un autre format sont reçus, réglez cette option sur « AUTO ».

■ AUTO

Le mode d'entrée est automatiquement commuté entre Dolby Digital, DTS, DSD ou PCM.

Remarque

Même si « Decode Priority » est réglé sur « PCM », il est possible que le son s'interrompe au tout début de la première piste en raison des signaux enregistrés sur le CD lu.

Paramètres Video

Permet de régler la vidéo.

Resolution (Conversion de signaux vidéo)

Permet de convertir la résolution de signaux d'entrée vidéo analogiques.

Pour plus d'informations sur la conversion des entrées/sorties vidéo classées selon le paramétrage du menu Resolution, voir la figure 1 page 120.

■ AUTO

■ DIRECT

Vous permet d'émettre des signaux d'entrée vidéo analogiques sans conversion.

■ 480i/576i

■ 480p/576p

■ 720p

■ 1080i

■ 1080p

Figure 1

Paramètres du menu « Resolution »	Emis de		Prise HDMI OUT	Prises MONITOR COMPONENT VIDEO OUT	Prise MONITOR VIDEO OUT
	Signaux d'entrée				
DIRECT	Vidéo composantes	–	–	○	–
	Vidéo composite	–	–	–	○
AUTO (Réglage initial)	Vidéo composantes	● ^{a)}	● ^{b)}	● ^{b)}	● ^{b)}
	Vidéo composite	–	● ^{b)}	● ^{b)}	● ^{b)}
480i/576i	Vidéo composantes	● ^{c)}	●	●	●
	Vidéo composite	● ^{c)}	●	●	●
480p/576p	Vidéo composantes	●	●	●	–
	Vidéo composite	●	●	●	○
720p, 1080i	Vidéo composantes	●	●	● ^{d)}	–
	Vidéo composite	●	●	● ^{d)}	○
1080p	Vidéo composantes	●	●	○	–
	Vidéo composite	●	●	–	○

- : les signaux vidéo sont convertis avant d'être émis via le convertisseur vidéo.
- : un signal de même type que le signal d'entrée est émis. Les signaux vidéo ne sont pas convertis.
- : les signaux vidéo ne sont pas émis.

- a) La résolution est réglée automatiquement selon l'écran raccordé.
- b) Lorsque le téléviseur est raccordé à d'autres prises que les prises HDMI, les signaux 480i/576i sont émis lorsque « Resolution » est réglé sur « AUTO ».
- c) Les signaux 480p/576p sont émis même si 480i/576i est réglé.
- d) Des signaux vidéo sans protection des droits d'auteur sont émis d'après le menu de paramétrage. Les signaux vidéo avec une protection des droits d'auteur sont émis en 480p.

Remarques

- Les signaux vidéo ne sont pas émis des prises COMPONENT VIDEO MONITOR OUT ou MONITOR VIDEO OUT lorsque l'écran, etc., est connecté à la prise HDMI OUT.
- Si vous sélectionnez une résolution que le téléviseur connecté ne prend pas en charge dans le menu « Resolution », les images du téléviseur ne peuvent pas être émises correctement.
- Les signaux émis d'une image HDMI convertie ne prennent pas en charge « x.v.Color (x.v.Colour) ».
- Les signaux émis d'une image HDMI convertie ne prennent pas en charge Deep Color.

Paramètres HDMI

Permet d'effectuer les réglages requis pour les appareils raccordés aux prises HDMI.

Control for HDMI

Vous permet d'activer ou de désactiver la fonction qui commande des appareils raccordés à la prise HDMI grâce à un câble HDMI.

■ OFF

■ ON

Remarque

Quand vous réglez « Control for HDMI » sur « ON », « Audio Out » peut changer automatiquement.

Audio Out (Paramétrage de l'entrée audio HDMI)

Permet de spécifier les signaux audio HDMI émis de l'appareil lecteur raccordé à l'ampli-tuner via une connexion HDMI.

■ TV+AMP

Le son est émis par les haut-parleurs du téléviseur et les enceintes raccordées à l'ampli-tuner.

Remarques

- La qualité du son de l'appareil lecteur dépend de la qualité du son du téléviseur comme le nombre de canaux, la fréquence d'échantillonnage, etc. Lorsque le téléviseur dispose d'enceintes stéréo, le son émis par l'ampli-tuner est aussi en stéréo comme celui du téléviseur, même si vous lisez des sources multicanal.
- Lorsque vous raccordez l'ampli-tuner à un appareil vidéo (projecteur, etc.), il se peut que le son ne soit pas émis par l'ampli-tuner. Dans un tel cas, sélectionnez « AMP ».
- Lorsque vous sélectionnez l'entrée à laquelle vous avez affecté l'entrée HDMI, le son n'est plus émis par le téléviseur.

■ AMP

Les signaux audio HDMI de l'appareil lecteur ne sont émis que par les haut-parleurs raccordés à l'ampli-tuner. Le son multicanal peut être lu tel quel.

Remarque

Les signaux audio ne sont pas émis des haut-parleurs du téléviseur lorsque « Audio Out » se trouve sur « AMP ».

Niveau du subwoofer

Vous permet de régler le niveau du subwoofer sur 0 dB ou +10 dB lorsque des signaux PCM sont entrés via une connexion HDMI. Vous pouvez régler le niveau pour chaque entrée HDMI séparément.

■ 0 dB

■ AUTO

Règle automatiquement le niveau sur 0 dB ou +10 dB en fonction de la fréquence.

■ +10 dB

Paramètres System

Permet de personnaliser les paramètres de l'ampli-tuner.

Screen Saver

Permet d'activer la fonction économiseur d'écran pour le menu GUI du téléviseur raccordé à l'ampli-tuner.

■ OFF

La fonction économiseur d'écran est désactivée.

■ ON

Si aucune opération n'est effectuée pendant 15 minutes, la fonction économiseur d'écran est automatiquement activée.

RS-232C Control

Permet d'utiliser ce menu pour des opérations zone 2/zone3.

■ OFF

■ ON

Language

Permet de sélectionner la langue pour les messages sur l'écran.

■ English

■ Español

■ Français

■ Deutsch

Utilisation sans raccordement à un téléviseur

Vous pouvez commander l'ampli-tuner à l'aide de l'afficheur de l'ampli-tuner même si le téléviseur n'est pas raccordé à l'ampli-tuner.

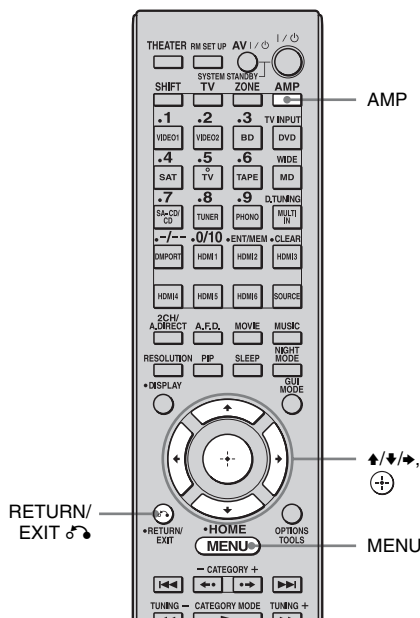

Utilisation du menu dans l'afficheur

Si « GUI MODE » apparaît dans l'afficheur de l'ampli-tuner, appuyez sur GUI MODE pour passer le mode d'affichage du menu sur « DISPLAY MODE ».

1 Allumez l'ampli-tuner.

2 Appuyez sur AMP.

Vous pouvez commander l'ampli-tuner à l'aide de la télécommande.

3 Appuyez sur MENU.

Le menu apparaît dans l'afficheur de l'ampli-tuner.

Exemple : si vous sélectionnez « Level Settings »



4 Appuyez plusieurs fois sur ▲/▼ pour sélectionner le menu, puis appuyez sur (◀) ou ▶.

5 Appuyez plusieurs fois sur ▲/▼ pour sélectionner l'option de menu, puis appuyez sur (◀) ou ▶.

Le paramètre apparaît entre parenthèses.



6 Appuyez plusieurs fois sur ▲/▼ pour sélectionner le paramètre voulu, puis appuyez sur (◀) ou ▶.

Le paramètre est entré et les parenthèses disparaissent de l'affichage.

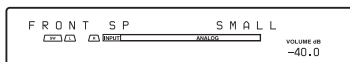

Conseil

Pour revenir à l'étape précédente, appuyez sur RETURN/EXIT (↶).

Liste des menus (dans l'afficheur)

Les options suivantes sont disponibles dans chaque menu.

« ■■■... » dans le tableau correspond au paramètre de chaque option.

Menu	Option	Paramètre	Réglage initial	
Auto Calibration	AUTO CAL START?			
		5 4 3 2 1		
		MEASURING: TONE		
		MEASURING: T.S.P.		
		MEASURING: WOOFER		
		COMPLETE [■■■■■■■■■■]	RETRY, SAVE EXIT, WRN CHECK, PHASE INFO, DIST. INFO, LEVEL INFO, EXIT	SAVE EXIT
		WARNING CODE [■■■■:4■]	FL, FR, C, SLA, SRA, SLB, SRB, SBL, SBR : 0, 1, 2, 3	
		NO WARNING		
		ERROR CODE [■■■■:3■]	F, SR, SB : 0, 1, 2, 3	
		RETRY? [■■■■]	YES, EXIT	YES
		CANCEL		
		CAL TYPE [■■■■■■■■■■]	ENGINEER, FULL FLAT, FRONT REF, OFF	FULL FLAT
		POSITION [■■■■■■■■■■]	POS.1, POS.2, POS.3	POS.1
		NAME IN ? [■■■■■■■■■■]		
Level Settings	TEST TONE [■■■■■■■■■■]	OFF, L à SW (AUTO), L à SW (FIX)	OFF	
	PHASE NOISE [■■■■■■■■■■]	OFF, L/C, C/R, R/SL, R/SR, SR/SL, SR/SBR, SBR/SBL, SBL/SL, SL/L, L/SR	OFF	
	PHASE AUDIO [■■■■■■■■■■]	OFF, L/C, C/R, R/SL, R/SR, SR/SL, SR/SBR, SBR/SBL, SBL/SL, SL/L, L/SR	OFF	
	FRONT L [■■■■.■dB]	-10 dB à +10 dB (pas de 0,5 dB)	0dB	
	FRONT R [■■■■.■dB]	-10 dB à +10 dB (pas de 0,5 dB)	0dB	
	CENTER [■■■■.■dB]	-20 dB à +10 dB (pas de 0,5 dB)	0dB	
	SURROUND L [■■■■.■dB]	-20 dB à +10 dB (pas de 0,5 dB)	0dB	
	SURROUND R [■■■■.■dB]	-20 dB à +10 dB (pas de 0,5 dB)	0dB	
	SUR BACK [■■■■.■dB]	-20 dB à +10 dB (pas de 0,5 dB)	0dB	
	SUR BACK L [■■■■.■dB]	-20 dB à +10 dB (pas de 0,5 dB)	0dB	
	SUR BACK R [■■■■.■dB]	-20 dB à +10 dB (pas de 0,5 dB)	0dB	
	SUB WOOFER [■■■■.■dB]	-20 dB à +10 dB (pas de 0,5 dB)	0dB	
	D. RANGE COMP. [■■■■]	OFF, AUTO, STD, MAX	AUTO	

Menu	Option	Paramètre	Réglage initial
Speaker Settings	SP PATTERN [■ ■ ■ ■ ■ ■]	2/0 à 3/4,1 (16 configurations)	3/4,1
	FRONT SP [■ ■ ■ ■ ■ ■]	SMALL, LARGE	LARGE
	CENTER SP [■ ■ ■ ■ ■ ■]	SMALL, LARGE	LARGE
	SURROUND SP [■ ■ ■ ■ ■ ■]	SMALL, LARGE	LARGE
	BI-AMP [■ ■ ■ ■]	OFF, ON	OFF
	ZONE2 SP [■ ■ ■ ■]	OFF, ON	OFF
	FRONT L [■ ■ ■ ■ ■ ■ ■ ■ ■ ■]		
	FRONT R [■ ■ ■ ■ ■ ■ ■ ■ ■ ■]		
	CENTER [■ ■ ■ ■ ■ ■ ■ ■ ■ ■]		
	SURROUND L [■ ■ ■ ■ ■ ■ ■ ■ ■ ■]		
	SURROUND R [■ ■ ■ ■ ■ ■ ■ ■ ■ ■]	3' 3" à 32' 9" (pas de 1 pouce) 1,0 à 10,0 (m) (pas de 0,1 m)	9' 10" 3m
	SUR BACK [■ ■ ■ ■ ■ ■ ■ ■ ■ ■]		
	SUR BACK L [■ ■ ■ ■ ■ ■ ■ ■ ■ ■]		
	SUR BACK R [■ ■ ■ ■ ■ ■ ■ ■ ■ ■]		
	SUB WOOFER [■ ■ ■ ■ ■ ■ ■ ■ ■ ■]		
	DISTANCE UNIT [■ ■ ■ ■ ■ ■]	meter, feet	feet
	FR CROSSOVER* [■ ■ ■ ■ ■ ■]	40 à 200 (pas de 10 Hz)	120
	CNT CROSSOVER* [■ ■ ■ ■ ■ ■]	40 à 200 (pas de 10 Hz)	120
	SUR CROSSOVER* [■ ■ ■ ■ ■ ■]	40 à 200 (pas de 10 Hz)	120
	CNT A.DOWN MIX [■ ■ ■ ■]	OFF, ON	OFF
SP IMPEDANCE [■ ohm]	4ohm, 8ohm	8ohm	

* Vous ne pouvez pas choisir ce réglage quand l'enceinte est définie sur « LARGE ».

Menu	Option	Paramètre	Réglage initial
HDMI Settings	CTRL FOR HDMI [■ ■ ■ ■]	OFF, ON	OFF
	AUDIO OUT [■ ■ ■ ■ ■ ■ ■ ■]	TV+AMP, AMP	AMP
	SW LEVEL [■ ■ ■ ■dB]	AUTO, +10dB, 0dB	AUTO
System Settings	NAME IN ? [■ ■ ■ ■ ■ ■ ■ ■ ■ ■]		
	12V TRIG. MAIN [■ ■ ■ ■ ■ ■]	OFF, CTRL, ZONE, INPUT	OFF
	12V TRIG. ZONE2 [■ ■ ■ ■ ■ ■]	OFF, CTRL, ZONE, MAIN	OFF
	12V TRIG. ZONE3 [■ ■ ■ ■ ■ ■]	OFF, CTRL, ZONE, MAIN	OFF
	RS-232C CONTROL [■ ■ ■ ■]	OFF, ON	ON

Pour changer l'affichage

Vous pouvez vérifier le champ sonore, etc., en changeant les informations sur l'affichage.

1 Appuyez sur AMP.

Vous pouvez commander l'ampli-tuner à l'aide de la télécommande.

2 Sélectionnez l'entrée dont vous voulez vérifier les informations.

3 Appuyez sur DISPLAY plusieurs fois.

À chaque pression sur DISPLAY,

l'affichage change comme suit :

Entrée que vous avez sélectionnée → Type de champ sonore → Informations sur le flux → Nom de l'entrée ...

Lors de l'écoute de la radio FM et AM

Nom de station → Fréquence → Type de champ sonore → Volume...

Le nom d'index ne s'affiche que lorsque vous avez attribué un nom à la source d'entrée ou à la station pré-réglée. Le nom d'index ne s'affiche pas lorsque seuls des caractères « espace » ont été saisis.

Lors de la sélection d'une chaîne sur un tuner satellite

Nom de canal → Numéro de canal →

Catégorie → Nom d'artiste → Titre de la chanson → Nom du compositeur (SIRIUS uniquement) → Signal → Type de champ sonore

Commande de chaque appareil à l'aide de la télécommande

Vous pouvez commander des appareils Sony ou non-Sony que vous utilisez avec la télécommande de l'ampli-tuner.

La télécommande est réglée initialement pour commander des appareils Sony.

Lorsque vous modifiez les réglages de la télécommande en fonction des appareils que vous utilisez, vous pouvez commander des appareils non-Sony et autres appareils Sony que la télécommande est initialement incapable de commander (page 130).

Commande des appareils raccordés à l'ampli-tuner

- 1 Appuyez sur la touche de source d'entrée qui correspond à l'appareil raccordé que vous voulez commander.**
- 2 Appuyez sur les touches appropriées pour utiliser la fonction listée dans le tableau ci-dessous.**

Remarque

Il se peut que vous ne puissiez pas commander certaines fonctions pour les appareils que vous utilisez.

Tableau des touches utilisées pour commander chaque appareil

Touche	Appareil Téléviseur	Magnéto-scope	Lecteur DVD, combo DVD/VHS	Lecteur Blu-ray Disc	Enregistreur à disque dur	PSX	Lecteur CD vidéo, lecteur LD	Terminal câble numérique (UC)	DSS (UC)	Récepteur satellite/terrestre numérique (EURO)	Platine-cassette A/B	Platine DAT	Lecteur CD, platine MD	Appareil DIGITAL MEDIA PORT
AV I/O	●	●	●	●	●	●	●	●	●	●		●	●	
Touches numériques	●	●	●	●	●	●	●	●	●	●	●	●	●	●
TV INPUT, WIDE	●													
-/-	●	●	●	●	●	●	●	●	●		●		●	
ENT/MEM	●	●	●	●	●	●	*1	●	●		●	●	●	
CLEAR			●	●	●	●			●				●	
OPTIONS/TOOLS	●		●	●	●	●		●	●					
DISPLAY	●	●	●	●	●	●	●	●	●				●	
RETURN/EXIT	●		●	●	●	●	●	●	●	●				●
↑/↓/←/→, ⊕, MENU, HOME	●	●	●	●	●	●		●	●	●				●
⏮/⏪/⏩/⏭	●	●	●	●	●	●	●	●			●*2	●	●	●
↔	●		●	●	●	●		●						●
⏪/TUNING -, ⏩/TUNING +	●	●	●	●	●	●	●	●			●	●	●	●
DISC SKIP			●*3				●*4						●	
▶, II, ■	●	●	●	●	●	●	●	●			●	●	●	●
MUTING, MASTER VOL +/-, TV VOL +/-	●													
PRESET +/-, TV CH +/-	●	●	●	●	●		●*1	●	●	●				
BD/DVD TOP MENU, BD/DVD MENU			●	●		●								
F1, F2			●	●										

*1 Lecteur LD seulement.

*2 Platine B seulement.

*3 DVD uniquement.

*4 CD vidéo uniquement.

Programmation de la télécommande

Vous pouvez personnaliser la télécommande pour qu'elle commande les appareils raccordés à l'ampli-tuner. Vous pouvez même programmer la télécommande pour qu'elle commande des appareils autres que Sony ou des appareils Sony qu'elle ne devrait normalement pas pouvoir commander.

La procédure ci-dessous prend pour exemple un magnétoscope d'un fabricant autre que Sony qui est raccordé aux prises VIDEO 2 IN de l'ampli-tuner.

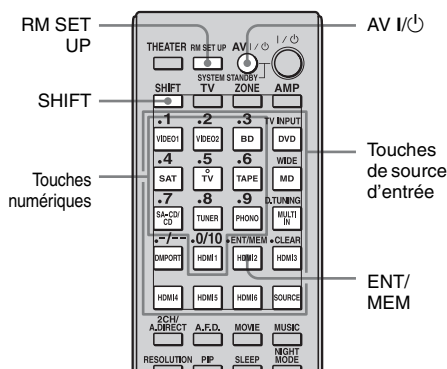

1 Appuyez sur AV I/O tout en appuyant sur RM SET UP.

La touche RM SET UP clignote.

2 Alors que la touche RM SET UP clignote, appuyez sur la touche de source d'entrée (y compris TV) correspondant à l'appareil que vous désirez commander.

Par exemple, si vous désirez commander un magnétoscope raccordé à la prise VIDEO 2 IN, appuyez sur VIDEO 2. RM SET UP et la touche de source d'entrée s'allument.

Si vous appuyez sur la touche d'un appareil dont vous ne pouvez pas programmer la télécommande, comme

TUNER, PHONO, DMPORT ou SOURCE, etc., la touche RM SET UP continue à clignoter.

3 Appuyez sur les touches numériques pour saisir le code numérique (ou l'un des codes numériques s'il en existe plusieurs) correspondant à l'appareil et au fabricant de l'appareil que vous désirez commander.

La touche de source d'entrée s'allume.

Remarque

Comme code de télécommande d'un téléviseur, seuls des nombres dans les 500 sont valides.

4 Appuyez sur ENT/MEM ou ENTER.

Une fois le code numérique vérifié, la touche RM SET UP clignote deux fois et la télécommande quitte automatiquement le mode de programmation. La touche de source d'entrée s'éteint également.

Pour annuler la programmation

Appuyez sur RM SET UP à tout moment.

Codes numériques correspondant à l'appareil et au fabricant de l'appareil

Utilisez les codes numériques des tableaux ci-dessous pour commander des appareils non-Sony ou des appareils Sony que la télécommande ne peut pas normalement commander. Plusieurs codes numériques peuvent être affectés à un appareil car le signal de télécommande accepté par un appareil diffère selon son modèle et son année de fabrication. Si un code n'est pas accepté par la télécommande, utilisez d'autres codes.

Remarques

- Les codes numériques sont basés sur les dernières informations disponibles pour chaque marque. Il se peut que votre appareil ne réponde pas à certains ou à tous les codes.
- Toutes les touches de source d'entrée de cette télécommande ne sont pas disponibles lorsqu'elles sont utilisées avec certains appareils.

Pour commander un lecteur CD

Fabricant	Code(s)
SONY	101, 102, 103
DENON	104, 123
JVC	105, 106, 107
KENWOOD	108, 109, 110
MAGNAVOX	111, 116
MARANTZ	116
ONKYO	112, 113, 114
PANASONIC	115
PHILIPS	116
PIONEER	117
TECHNICS	115, 118, 119
YAMAHA	120, 121, 122

Pour commander une platine DAT

Fabricant	Code(s)
SONY	203
PIONEER	219

Pour commander une platine-cassette

Fabricant	Code(s)
SONY	201, 202
DENON	204, 205
KENWOOD	206, 207, 208, 209
NAKAMICHI	210
PANASONIC	216
PHILIPS	211, 212
PIONEER	213, 214
TECHNICS	215, 216
YAMAHA	217, 218

Pour commander une platine MD

Fabricant	Code(s)
SONY	301

Fabricant	Code(s)
DENON	302
JVC	303
KENWOOD	304

Pour commander un enregistreur à disque dur

Fabricant	Code(s)
SONY	307, 308, 309

Pour commander un lecteur Blu-ray Disc

Fabricant	Code(s)
SONY	310, 311, 312

Pour commander un PSX

Fabricant	Code(s)
SONY	313, 314, 315

Pour commander un lecteur DVD

Fabricant	Code(s)
SONY	401, 402, 403
BROKSONIC	424
DENON	405
HITACHI	416
JVC	415, 423
MITSUBISHI	419
ORITRON	417
PANASONIC	406, 408, 425
PHILIPS	407
PIONEER	409, 410
RCA	414
SAMSUNG	416, 422
TOSHIBA	404, 421
ZENITH	418, 420

Pour commander un combo DVD/VIDEO (enregistreur)

Fabricant	Code(s)
SONY	411

Pour commander un combo HDD/DVD (enregistreur)

Fabricant	Code(s)
SONY	401, 402, 403

Pour commander un téléviseur

Fabricant	Code(s)
SONY	501
AIWA	501, 536, 539
AKAI	503
AOC	503
CENTURION	566
CORONADO	517
CURTIS-MATHES	503, 551, 566, 567
DAYTRON	517, 566
DAEWOO	504, 505, 506, 507, 515, 544
FISHER	508, 545
FUNAI	548
FUJITSU	528
GOLDSTAR/LG	503, 512, 515, 517, 534, 544, 556, 568, 576
GRUNDIG	511, 533, 534
HITACHI	503, 513, 514, 515, 517, 519, 544, 557, 571
ITT/NOKIA	521, 522
J.C.PENNY	503, 510, 566
JVC	516, 552
KMC	517
MAGNVOX	503, 515, 517, 518, 544, 566
MARANTZ	527
MITSUBISHI/MGA	503, 519, 527, 544, 566, 568
NEC	503, 517, 520, 540, 544, 554, 566
NORDMENDE	530, 558
NOKIA	521, 522, 573, 575
PANASONIC	509, 524, 553, 559, 572
PHILIPS	515, 518, 557, 570, 571
PHILCO	503, 504, 514, 517, 518
PIONEER	509, 525, 526, 540, 551, 555
PORTLAND	503
QUASAR	509, 535
RADIO SHACK	503, 510, 527, 565, 567
RCA/PROSCAN	503, 510, 523, 529, 544
SAMSUNG	503, 515, 517, 531, 532, 534, 544, 556, 557, 562, 563, 566, 569
SAMPO	566
SABA	530, 537, 547, 549, 558

Fabricant	Code(s)
SANYO	508, 545, 546, 560, 567
SCOTT	503, 566
SEARS	503, 508, 510, 517, 518, 551
SHARP	517, 535, 550, 561, 565
SYLVANIA	503, 518, 566
THOMSON	530, 537, 547, 549
TOSHIBA	535, 539, 540, 541, 551
TELEFUNKEN	530, 537, 538, 547, 549, 558
TEKNIKA	517, 518, 567
WARDS	503, 517, 566
YORK	566
ZENITH	542, 543, 567
GE	503, 509, 510, 544
LOEWE	515, 534, 556

Pour commander un lecteur LD

Fabricant	Code(s)
SONY	601, 602, 603
PIONEER	606

Pour commander un lecteur CD vidéo

Fabricant	Code(s)
SONY	605

Pour commander un magnétoscope

Fabricant	Code(s)
SONY	701, 702, 703, 704, 705, 706
AIWA*	710, 750, 757, 758
AKAI	707, 708, 709, 759
BLAUPUNKT	740
EMERSON	711, 712, 713, 714, 715, 716, 750
FISHER	717, 718, 719, 720
GENERAL ELECTRIC(GE)	721, 722, 730
GOLDSTAR/LG	723, 753
GRUNDIG	724
HITACHI	722, 725, 729, 741
ITT/NOKIA	717
JVC	726, 727, 728, 736
MAGNAVOX	730, 731, 738
MITSUBISHI/MGA	732, 733, 734, 735
NEC	736

Fabricant	Code(s)
PANASONIC	729, 730, 737, 738, 739, 740
PHILIPS	729, 730, 731
PIONEER	729
RCA/PROSCAN	722, 729, 730, 731, 741, 747
SAMSUNG	742, 743, 744, 745
SANYO	717, 720, 746
SHARP	748, 749
TELEFUNKEN	751, 752
TOSHIBA	747, 756
ZENITH	754

Fabricant	Code(s)
JERROLD	830, 831
OAK	841, 842, 843
PANASONIC	816, 826, 832, 833, 834, 835
PHILIPS	830, 831
PIONEER	828, 829
RCA	805
SCIENTIFIC ATLANTA	815, 816, 817
TOCOM/PHILIPS	830, 831
ZENITH	826, 827

* Si un magnétoscope AIWA ne fonctionne pas avec un code AIWA, saisissez un code Sony.

Pour commander un tuner satellite (boîtier)

Fabricant	Code(s)
SONY	801, 802, 803, 804, 824, 825, 865
AMSTRAD	845, 846
BskyB	862
GENERAL ELECTRIC(GE)	866
GRUNDING	859, 860
HUMAX	846, 847
THOMSON	857, 861, 864, 876
PACE	848, 849, 850, 852, 862, 863, 864
PANASONIC	818, 855
PHILIPS	856, 857, 858, 859, 860, 864, 874
NOKIA	851, 853, 854, 864
RCA/PROSCAN	866, 871
HITACHI/BITA	868
HUGHES	867
JVC/EchoStar/Dish Network	873
MITSUBISHI	872
SAMSUNG	875
TOSHIBA	869, 870

Pour commander un décodeur câble

Fabricant	Code(s)
SONY	821, 822, 823
HAMLIN/REGAL	836, 837, 838, 839, 840
JERROLD/G.I./MOTOROLA	806, 807, 808, 809, 810, 811, 812, 813, 814, 819

Exécution automatique d'une séquence de plusieurs commandes (Exécution de macro-commandes)

La fonction d'exécution de macro-commandes vous permet de programmer et exécuter une séquence de commandes comme une seule commande.

La télécommande offre 2 listes de macro-commandes (MACRO 1 et MACRO 2). Vous pouvez spécifier jusqu'à 20 commandes pour chaque liste de macro-commandes.

Remarque

Lors de la configuration de macro-commandes, remplacez les piles par des neuves.

Programmation de la séquence d'opérations

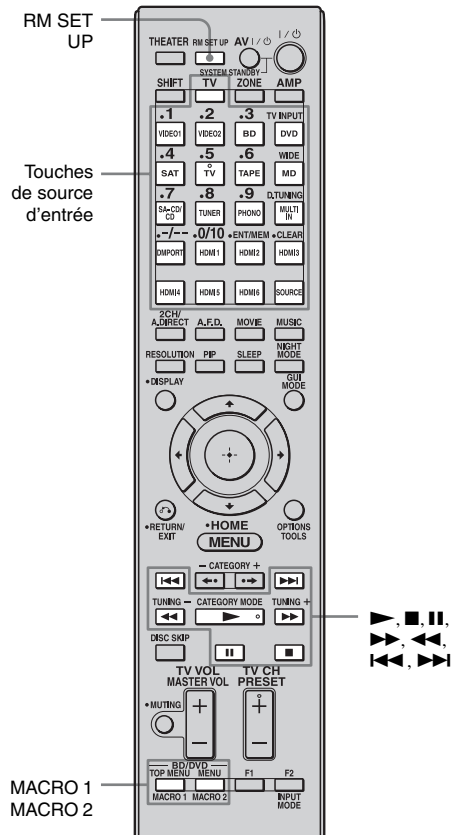

- 1 Appuyez sur **MACRO 1** ou **MACRO 2** pendant plus de 1 seconde tout en appuyant sur **RM SET UP**.

La touche RM SET UP clignote et l'une des touches de source d'entrée s'allume (en tant que réglage initial, la touche VIDEO1 s'allume).

- 2 Appuyez sur la touche de source d'entrée de l'appareil pour lequel vous voulez programmer la séquence d'opération(s).

3 Appuyez sur les touches que vous voulez programmer dans la même séquence d'opération(s) à effectuer.

Appuyez sur	Opérations à programmer
-------------	-------------------------

▶, ■, ,	Exécute l'opération de la touche.
▶▶, ◀◀,	
◀◀, ▶▶	

La touche de source d'entrée pendant plus de 1 seconde	Les entrées sont commutées.
--	-----------------------------

MACRO 1 ou MACRO 2	Un intervalle d'une seconde est créé. Pour créer un intervalle plus long, appuyez plusieurs fois sur MACRO 1 ou MACRO 2.
--------------------	--

La touche de source d'entrée sélectionnée à l'étape 2 clignote deux fois, puis se rallume.

4 Répétez les étapes 2 et 3 lorsque vous voulez programmer des opérations pour d'autres appareils.

5 Appuyez sur RM SET UP pour terminer la procédure de programmation.

Conseil

Si la touche RM SET UP clignote cinq fois à l'étape 1 et que la programmation de macro-commandes ne commence pas, remplacez les piles par des neuves.

Pour annuler la programmation

Appuyez sur RM SET UP. Si vous n'appuyez sur aucune touche pendant 60 secondes, la programmation est abandonnée. La commande précédente reste valide.

Pour exécuter une macro-commande

1 Appuyez sur AMP.

La touche AMP s'allume, puis s'éteint.

2 Appuyez sur MACRO 1 ou MACRO 2 pour démarrer la macro.

La macro démarre et exécute les commandes dans l'ordre où vous les avez programmées. Pendant l'envoi des commandes, la touche AMP clignote et la touche RM SET UP s'allume. Lorsque les commandes ont été envoyées, les touches RM SET UP et AMP s'éteignent.

Pour effacer une macro programmée

1 Appuyez sur MACRO 1 ou MACRO 2 pendant plus de 1 seconde tout en appuyant sur RM SET UP pour effacer la macro-commande mémorisée. La touche RM SET UP clignote.

2 Appuyez sur RM SET UP. Les commandes mémorisées dans la macro sont effacées.

Mémorisation de codes de télécommande n'ayant pas été préprogrammés dans la télécommande

Lorsqu'un code de télécommande ne figure pas parmi ceux préprogrammés en usine dans la télécommande, vous pouvez le programmer par apprentissage dans la télécommande avec la fonction d'apprentissage.

Remarque

Lors de la configuration de l'ampli-tuner pour l'apprentissage des modes de télécommande, remplacez les piles par des neuves.

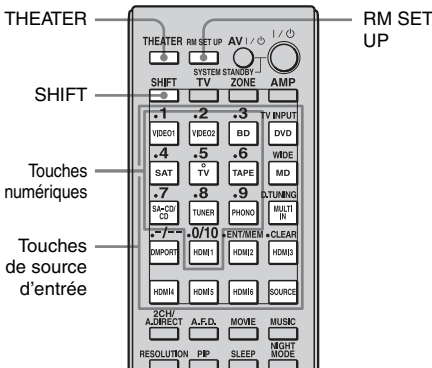

Exemple de mémorisation d'un nouveau code de télécommande pour la touche numérique 1 lorsque l'entrée VIDEO2 est sélectionnée.

1 Appuyez sur THEATER tout en appuyant sur RM SET UP.

La touche RM SET UP s'allume.

2 Appuyez sur la touche de source d'entrée (VIDEO2 dans l'exemple) pour l'appareil que vous voulez commander avec la nouvelle commande.

La touche de source d'entrée clignote. (La touche RM SET UP reste allumée.)

3 Appuyez sur SHIFT, puis sur les touches numériques (touche 1 dans l'exemple) pour lesquelles vous voulez mémoriser la nouvelle commande.

La touche de source d'entrée sélectionnée à l'étape 2 s'allume. (La touche RM SET UP reste allumée.)

4 Pointez le récepteur de code de la télécommande vers l'émetteur/récepteur de l'autre télécommande dont vous désirez copier le code par apprentissage.

Lorsque la seconde télécommande reçoit le signal, la touche de source d'entrée sélectionnée à l'étape 2 s'éteint.

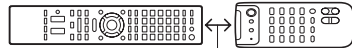

5 cm - 10 cm (2 po. - 4 po.) environ

La touche RM SET UP clignote deux fois et l'opération d'apprentissage est terminée.

Si l'opération d'apprentissage échoue, la touche RM SET UP clignote cinq fois. Recommencez alors l'opération depuis l'étape 2.

5 Appuyez sur RM SET UP pour terminer la procédure de fonction d'apprentissage.

Conseils

- Lorsque la capacité mémoire nécessaire pour enregistrer les codes de télécommande atteint une certaine limite, la touche RM SET UP clignote 10 fois, puis l'opération d'apprentissage se termine.
- Si la touche RM SET UP clignote cinq fois à l'étape 1 et que la procédure d'apprentissage ne commence pas, remplacez les piles par des neuves.

Pour annuler l'apprentissage

Appuyez sur RM SET UP. Si vous n'appuyez sur aucune touche pendant 60 secondes, la programmation est abandonnée.

Utilisation d'une commande ayant été apprise

Pour sélectionner une entrée apprise, appuyez sur la touche programmée par apprentissage.

Pour effacer le code appris

- 1 Appuyez sur THEATER tout en appuyant sur RM SET UP.
- 2 Appuyez sur la touche de source d'entrée (VIDEO2 dans l'exemple) dont vous désirez effacer la programmation. La touche de source d'entrée clignote. (La touche RM SET UP reste allumée.)
- 3 Appuyez sur I/⏻ pendant plus de 1 seconde. La touche de source d'entrée clignote deux fois à plusieurs reprises.
- 4 Appuyez sur SHIFT, puis sur les touches numériques (touche 1 par exemple) pour effacer la programmation mémorisée. La touche RM SET UP clignote deux fois et l'opération d'effacement est terminée. Si l'opération d'effacement échoue, la touche RM SET UP clignote cinq fois. Recommencez alors l'opération depuis l'étape 2.

Effacement de tout le contenu de la mémoire de la télécommande

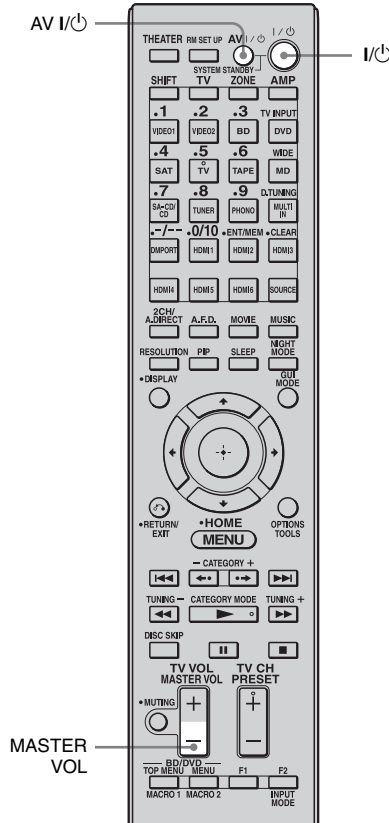

- 1 D'abord, maintenez enfoncé **MASTER VOL -**, puis appuyez sur **I/⏻**, puis sur **AV I/⏻**.
La touche RM SET UP clignote trois fois.
- 2 Relâchez toutes les touches.
Tout le contenu de la mémoire de la télécommande (par exemple toutes les données programmées) est effacé.

Glossaire

■ Cinema Studio EX

Véritable compilation de la technologie Digital Cinema Sound, ce mode de son surround offre le son d'un studio de doublage grâce à trois technologies : « Virtual Multi Dimensions », « Screen Depth Matching » et « Cinema Studio Reverberation ».

La fonction « Virtual Multi Dimensions », qui utilise la technologie d'enceintes virtuelles, crée un environnement virtuel multisurround de jusqu'à 7.1 canaux avec des enceintes réelles et fait entrer le son surround des salles de cinéma les mieux équipées dans votre salon.

La fonction « Screen Depth Matching » restitue l'atténuation des aigus, la plénitude et la profondeur du son d'une salle de cinéma dans laquelle le son provient de derrière l'écran. Cet effet est ensuite ajouté aux canaux avant et central.

La fonction « Cinema Studio Reverberation » reproduit les caractéristiques sonores des studios de doublage et studios d'enregistrement à la pointe de la technologie et notamment celles des studios de doublage Sony Pictures Entertainment. Trois modes, A/B/C, sont disponibles selon le type de studio.

■ Deep Color

Les signaux vidéo pour lesquels la profondeur de couleur des signaux passant par une prise HDMI a été intensifiée.

Le nombre de couleurs exprimables sur 1 pixel était de 24 bits (16 777 216 couleurs) sur la prise HDMI actuelle. Cependant, le nombre de couleurs exprimables sur 1 pixel est de 36, etc., bits lorsque l'ampli-tuner correspond à Deep Color.

Comme le degré de profondeur d'une couleur peut s'exprimer plus finement quand le nombre de bits augmente, des changements

progressifs de couleur peuvent être exprimés plus finement.

■ Digital Cinema Sound (DCS)

Cette technologie originale de restitution du son Home Cinema a été mise au point par Sony en association avec Sony Pictures Entertainment pour faire entrer le réalisme et la puissance du son d'une salle de cinéma dans votre salon. Intégrant un DSP (Digital Signal Processor) (processeur de signal numérique) avec des données mesurées sur le vif, le « Digital Cinema Sound » recrée dans votre salon le champ sonore idéal voulu par les réalisateurs de cinéma.

■ Digital Concert Hall

« Digital Concert Hall » délivre un son plus riche pour les sources stéréo 2ch comme les CD, etc. Avec des enceintes 5.1ch ou 7.1ch et la technologie d'enceintes virtuelles, la réverbération stéréoscopique et le son réfléchi sont reproduits et vous pouvez profiter de logiciels de musique avec un son et une présence plus riches. Le champ sonore d'une salle de concert est recréé par une analyse géométrique de la salle et un modelage précis des sons réfléchis et subissant un écho en fonction des données actuelles mesurées. Les qualités tonales comme l'intensité du son et la réponse en fréquence sont prises en compte et calculées sur le DSP (Digital Signal Processor) pour donner de la réverbération au son dont vous pouvez profiter avec une résonance naturelle et confortable, comme si vous vous trouviez dans une salle de concert.

■ Dolby Digital

Technologie d'encodage/décodage audio numérique mise au point par Dolby Laboratories, Inc. Cette technologie utilise des canaux avant (gauche/droit), central, surround (gauche/droit) et de subwoofer. Norme audio pour les DVD VIDEO, elle est également connue sous le nom de « surround 5.1 canaux ».

■ Dolby Digital Plus

Dolby Digital Plus offre la flexibilité et l'efficacité pour délivrer davantage de canaux de son surround captivant pour des supports vidéo à haute définition. Son efficacité supérieure de codage permet d'obtenir un son atteignant 7.1ch en haute qualité multicanal sans impact négatif sur la quantité de bits allouée à la vidéo ou aux autres fonctions.

■ Dolby Digital Surround EX

Technologie acoustique mise au point par Dolby Laboratories, Inc. Les informations surround arrière sont matricées dans les canaux surround gauche et droit ordinaires pour permettre une restitution du son sur 6.1 canaux. Ceci permet en particulier de recréer les scènes d'action avec un champ sonore plus dynamique et plus réaliste.

■ Dolby Pro Logic II

Cette technologie convertit un son stéréo enregistré sur 2 canaux pour une lecture sur 5.1 canaux. Les films anciens encodés en format stéréo classique peuvent être enrichis d'un son surround 5.1 canaux.

■ Dolby Pro Logic IIx

Technologie pour une lecture 7.1 canaux (ou 6.1 canaux). De même que le son encodé en Dolby Digital Surround EX, le son encodé en Dolby Digital 5.1 canaux peut être restitué sur 7.1 canaux (ou 6.1 canaux). Le contenu existant enregistré en stéréo peut également être restitué sur 7.1 canaux (ou 6.1 canaux).

■ Dolby Surround (Dolby Pro Logic)

Technologie de traitement du son mise au point par Dolby Laboratories, Inc. Les informations surround centrale et mono sont matricées dans deux canaux stéréo. À la lecture, le son est décodé et émis comme un son surround 4 canaux. Il s'agit de la méthode de traitement du son la plus répandue pour les DVD VIDEO.

■ Dolby TrueHD

Dolby TrueHD est une technologie audio Dolby sans perte développée pour les disques optiques à haute définition. Le son Dolby TrueHD est identique bit par bit aux matrices de studio d'origine et offre un son de qualité extrême atteignant 8ch à 96 kHz/24 bits et 6ch à 192 kHz/24 bits. Associé à la vidéo haute définition, il offre une expérience de Home Cinema inégalée.

■ DSD

Format audio utilisé par les Super Audio CD. DSD convertit les signaux analogiques en numérique et les enregistre directement, sans aucun traitement supplémentaire, de sorte qu'aucune information n'est perdue. Effectue un enregistrement et une lecture du son en qualité haute fidélité.

■ DTS 96/24

Un format de signal numérique assurant un son de haute qualité. Ce format permet d'enregistrer le son avec une fréquence d'échantillonnage et un débit binaire de 96 kHz/24 bits, soit avec les valeurs les plus élevées possibles pour les DVD VIDEO. Le nombre de canaux de lecture dépend du contenu.

■ DTS Digital Surround

Technologie d'encodage/décodage audio numérique pour salles de cinéma mise au point par DTS, Inc. Compressant moins le son que le Dolby Digital, cette technologie offre une restitution du son de meilleure qualité.

■ DTS-ES

Format pour une lecture 6.1 canaux avec des informations surround arrière. Deux modes sont disponibles : le mode « Discrete 6.1 » dans lequel tous les canaux sont enregistrés séparément et le mode « Matrix 6.1 » dans lequel le canal surround arrière est matricé dans les canaux surround gauche et surround droit. Ce format convient idéalement à la lecture des pistes son des films.

■ DTS-HD

Format audio qui étend le format DTS Digital Surround conventionnel.

Ce format consiste en un noyau et une extension, le noyau étant compatible DTS Digital Surround. Il existe deux sortes de DTS-HD, DTS-HD High Resolution Audio et DTS-HD Master Audio. DTS-HD High Resolution Audio possède un taux de transmission maximal de 6 Mbps avec une compression à perte (Lossy), et DTS-HD High Resolution Audio correspond à une fréquence d'échantillonnage maximale de 96 kHz, et à un maximum de 7.1 ch. DTS-HD Master Audio possède un taux de transmission maximal de 24,5 Mbps, et utilise une compression sans perte (Lossless), et DTS-HD Master Audio correspond à une fréquence d'échantillonnage maximale de 192 kHz, et à un maximum de 7.1 ch.

■ DTS Neo:6

Cette technologie convertit un son stéréo enregistré sur 2 canaux pour une lecture sur 7 canaux. Deux modes sont disponibles selon la source de lecture ou vos préférences : CINEMA pour les films et MUSIC pour les sources stéréo telles que la musique.

■ Entrelacé

Une méthode de balayage qui forme l'image en affichant la moitié des lignes sur le tube d'un téléviseur ou d'un moniteur toutes les 1/60 de seconde. Toutes les lignes impaires sont d'abord tracées avec un espace entre les lignes. Les lignes paires sont ensuite tracées en remplissant les espaces.

Le « i » de « 480i » représente « Interlace ».

■ Fréquence de recouvrement

La fréquence à laquelle les fréquences des deux enceintes se recoupent.

■ HDMI (High-Definition Multimedia Interface)

HDMI (High-Definition Multimedia Interface) est une interface qui prend en charge à la fois les signaux vidéo et les signaux audio sur une même liaison numérique, vous

permettant de profiter d'une image et d'un son numériques de haute qualité. La spécification HDMI prend en charge le HDCP (High-bandwidth Digital Contents Protection), une technologie de protection contre la copie incorporant une technologie de codage des signaux vidéo numériques.

■ High Bitrate Audio

Cela se rapporte aux formats audio de la méthode de compression (DTS-HD Master Audio, Dolby TrueHD, etc.) qui se fait en format à haut débit enregistré principalement sur les Blu-ray Disc etc.

■ L.F.E. (Low Frequency Effects)

Effets sonores de fréquences graves émis par un subwoofer en Dolby Digital, DTS, etc. L'ajout de graves profondes dans des fréquences de 20 à 120 Hz permet d'obtenir un son plus puissant.

■ Neural THX

Les technologies Neural Surround™, THX® ont été choisies comme format officiel de diffusion du son surround pour le « XM HD Surround » de la radio satellite XM et d'autres stations de radio FM/HD importantes aux États-Unis et dans le monde. Neural Surround, THX Technologies offre une enveloppe riche ainsi que le détail discret du son surround dans un format 100% compatible avec le son stéréo.

■ PCM (Pulse Code Modulation)

Une méthode de conversion du son analogique en son numérique pour vous permettre de bénéficier facilement du son numérique.

■ Progressif

Une méthode de balayage qui trace toutes les lignes du balayage de manière séquentielle, par opposition au balayage entrelacé où toutes les lignes impaires puis toutes les lignes paires sont tracées.

Le « p » de « 480p » représente « Progressive ».

■ Vidéo composantes

Un format permettant de transmettre les informations du signal vidéo en trois signaux séparés : luminance Y, chrominance Pb et chrominance Pr. Ce format assure une transmission plus fidèle d'images de haute qualité telles que les images DVD VIDEO ou HDTV. Les trois prises sont identifiées par un codage couleur vert, bleu et rouge.

■ Vidéo composite

Un format standard pour la transmission des informations du signal vidéo. Le signal de luminance Y et le signal de chrominance C sont combinés et transmis ensemble.

■ x.v.Color (x.v.Colour)

« x.v.Color (x.v.Colour) » permet une reproduction plus fidèle de diverses couleurs, comme les couleurs brillantes des fleurs et le bleu turquoise de l'océan Austral.

Précautions

Sécurité

Si un objet ou un liquide pénètre dans le boîtier de l'ampli-tuner, débranchez l'ampli-tuner et faites-le vérifier par un technicien qualifié avant de le remettre sous tension.

Sources d'alimentation

- Avant d'utiliser l'ampli-tuner, assurez-vous que sa tension de fonctionnement correspond à celle du secteur. La tension de fonctionnement est indiquée sur la plaque signalétique au dos de l'ampli-tuner.
- La chaîne n'est pas isolée du secteur tant qu'elle reste branchée à la prise murale, même lorsqu'elle est éteinte.
- Débranchez l'ampli-tuner de la prise murale si vous ne comptez pas l'utiliser pendant longtemps. Pour débrancher le cordon d'alimentation secteur, tenez-le par la fiche ; ne tirez jamais directement sur le cordon lui-même.
- Une lame de la fiche est plus large que l'autre. Ceci est une mesure de sécurité empêchant que la fiche puisse être branchée à l'envers. Si vous ne parvenez pas à insérer la fiche à fond dans la prise, adressez-vous à votre revendeur.
- Le cordon d'alimentation secteur ne doit être remplacé que dans un centre de service après-vente qualifié.

Accumulation de chaleur

Cet ampli-tuner chauffe pendant le fonctionnement, mais ceci n'est pas une anomalie. Si vous utilisez constamment l'ampli-tuner avec un niveau du son élevé, la température du dessus, des côtés et du dessous du boîtier augmente considérablement. Pour ne pas risquer de vous brûler, ne touchez pas le coffret.

Lieu d'installation

- Placez l'ampli-tuner dans un endroit bien aéré pour éviter toute accumulation de chaleur et prolonger ainsi la durée de service.
- Ne placez pas l'ampli-tuner près d'une source de chaleur ou dans un endroit exposé aux rayons directs du soleil, à une poussière excessive ou à des chocs mécaniques.
- Ne placez rien au-dessus du boîtier qui puisse obstruer les orifices d'aération et provoquer des dysfonctionnements.
- Ne placez pas l'ampli-tuner près d'appareils comme un téléviseur, un magnétoscope ou une platine-cassette. (Lorsque vous utilisez l'ampli-tuner avec un téléviseur, un magnétoscope ou une platine-cassette et qu'il est placé trop près de ces appareils, il pourrait en résulter des bruits parasites et la qualité de l'image pourrait en souffrir. Ceci est particulièrement vrai si vous utilisez une antenne intérieure. Nous vous recommandons donc d'utiliser une antenne extérieure.)

Utilisation

Avant de raccorder d'autres appareils, éteignez et débranchez toujours l'ampli-tuner.

Nettoyage

Nettoyez le boîtier, le panneau et les commandes avec un chiffon doux légèrement humecté d'une solution détergente douce. N'utilisez pas de tampons abrasifs, de poudres à récurer ou de solvants tels qu'alcool ou benzine.

Pour toute question au sujet de l'ampli-tuner ou tout problème, adressez-vous au revendeur Sony le plus proche.

Guide de dépannage

Si vous rencontrez l'un des problèmes suivants lors de l'utilisation de l'ampli-tuner, utilisez ce guide pour le résoudre. Si le problème persiste, adressez-vous au revendeur Sony le plus proche.

Audio

Il n'y a pas de son quel que soit l'appareil sélectionné ou le son produit est très faible.

- Assurez-vous que les enceintes et les appareils sont solidement connectés.
- Assurez-vous que tous les cordons d'enceinte sont correctement branchés.
- Assurez-vous que l'ampli-tuner et tous les appareils sont allumés.
- Assurez-vous que MASTER VOLUME n'est pas sur $-\infty$ dB. Essayez de le régler à -40 dB environ.
- Vérifiez que SPEAKERS (OFF/A/B/A+B) n'est pas sur OFF (page 47).
- Appuyez sur MUTING sur la télécommande pour désactiver la fonction de coupure du son.
- Assurez-vous que vous avez sélectionné l'appareil correct avec INPUT SELECTOR.
- Assurez-vous qu'un casque n'est pas branché.
- Si le son est très faible, vérifiez si la fonction NIGHT MODE n'est pas activée (page 101).
- Le dispositif de protection de l'ampli-tuner a été activé. Éteignez l'ampli-tuner, corrigez le problème à l'origine du court-circuit, puis rallumez l'ampli-tuner.

Il n'y a pas de son à un appareil particulier.

- Assurez-vous que l'appareil est correctement raccordé aux prises d'entrée audio pour cet appareil.

- Assurez-vous que le ou les cordons utilisés pour le raccordement sont solidement branchés dans les prises de l'ampli-tuner et de l'appareil.

Il n'y a pas de son à l'une des enceintes avant.

- Raccordez un casque d'écoute à la prise PHONES pour vérifier le son. Si vous n'entendez que le son d'un seul canal par le casque, il se peut que l'appareil ne soit pas correctement raccordé à l'ampli-tuner. Assurez-vous que tous les cordons sont solidement branchés dans les prises de l'ampli-tuner et de l'appareil. Si vous entendez le son des deux canaux par le casque, il se peut que l'une des enceintes avant ne soit pas correctement raccordée à l'ampli-tuner. Vérifiez le raccordement de l'enceinte avant qui n'émet pas de son.
- Assurez-vous que vous avez raccordé la prise L et la prise R à un appareil analogique et pas seulement à la prise L ou la prise R. Utilisez un câble mono-stéréo (non fourni). Cependant, il n'y aura pas de son sur l'enceinte centrale lorsqu'un champ sonore (Pro Logic, etc.) est sélectionné. Lorsque l'enceinte centrale n'est pas raccordée, le son n'est émis que par les enceintes avant gauche/droite.

Il n'y a pas de son pour les sources analogiques 2 canaux.

- Assurez-vous que la prise d'entrée audio (numérique) sélectionnée n'est pas affectée à une autre entrée dans « Input Assign » dans le menu Input (page 98).

Il n'y a pas de son des sources numériques (depuis la prise d'entrée COAXIAL ou OPTICAL).

- Vérifiez que INPUT MODE n'est pas sur « Analog ».
- Vérifiez que « 2ch Analog Direct » n'est pas utilisé.
- Assurez-vous que la prise d'entrée audio (numérique) sélectionnée n'est pas affectée à une autre entrée dans « Input Assign » dans le menu Input (page 98).

Le son de la source raccordée à la prise HDMI IN n'est pas émis par un amplificateur ou le haut-parleur du téléviseur raccordé à l'ampli-tuner.

- Assurez-vous que l'appareil est correctement raccordé à la prise HDMI IN pour cet appareil.
- Le son n'est pas émis lorsque vous affichez le menu de l'ampli-tuner sur l'écran du téléviseur. Appuyez sur MENU pour éteindre l'affichage.
- Un paramétrage de l'appareil lecteur peut être nécessaire pour certains appareils. Consultez le mode d'emploi de chaque appareil.
- Assurez-vous d'utiliser un câble de raccordement pour la prise HDMI qui correspond à une haute vitesse (un câble HDMI version 1.3a, catégorie 2) lorsque vous regardez des images ou écoutez du son pendant une transmission Deep Color.

Le son gauche et le son droit sont déséquilibrés ou inversés.

- Assurez-vous que les enceintes et les appareils sont correctement et solidement connectés.
- Réglez les paramètres de balance à l'aide du menu de paramétrage Auto Calibration.

Ronflement ou parasites importants.

- Assurez-vous que les enceintes et les appareils sont solidement connectés.
- Assurez-vous que les cordons de raccordement ne se trouvent pas près d'un transformateur ou d'un moteur électrique et qu'ils sont à au moins 3 mètres (10 pieds) d'un téléviseur ou d'une lampe fluorescente.
- Éloignez le téléviseur des appareils audio.
- Assurez-vous que vous avez relié la borne \perp SIGNAL GND à la terre (uniquement si une platine tourne-disque est raccordée).
- Les fiches et prises sont sales. Essayez-les avec un chiffon légèrement humecté d'alcool.

Il n'y a pas de son ou le son est très faible à l'enceinte centrale/enceintes surround/enceintes surround arrière.

- Sélectionnez un mode « Cinema Studio EX » (page 84).
- Réglez le niveau des enceintes (page 111).
- Assurez-vous que l'enceinte centrale/enceinte(s) surround sont réglées sur « SMALL » ou « LARGE ».

Il n'y a pas de son aux enceintes surround arrière.

- Certains disques n'ont pas de drapeau Dolby Digital Surround EX même s'ils portent le logo Dolby Digital Surround EX sur l'emballage.

Il n'y a pas de son au subwoofer.

- Assurez-vous que le subwoofer est correctement et solidement connecté.
- Assurez-vous que l'enceinte est allumée.
- Lorsque toutes les enceintes sont réglées sur « LARGE » et que l'option « Neo:6 Cinema » ou « Neo:6 Music » est sélectionnée, il n'y a pas de son au subwoofer.

L'effet surround ne peut pas être obtenu.

- Assurez-vous que la fonction de champ sonore est activée (appuyez sur MOVIE ou MUSIC).
- Les champs sonores fonctionnent uniquement pour des signaux avec une fréquence d'échantillonnage inférieure ou égale à 48 kHz.

Le son multicanal Dolby Digital ou DTS n'est pas restitué.

- Assurez-vous que le DVD, etc., en cours de lecture est enregistré en format Dolby Digital ou DTS.
- Lorsque vous raccordez un lecteur DVD, etc. aux prises d'entrée numériques de l'ampli-tuner, assurez-vous que le paramètre pour la sortie audio numérique de l'appareil raccordé est disponible.

L'enregistrement ne s'effectue pas.

- Assurez-vous que les appareils sont correctement raccordés (page 28).
- Sélectionnez l'appareil source (page 57).

Le témoin MULTI CHANNEL DECODING ne s'allume pas en bleu.

- Assurez-vous que l'appareil lecteur est raccordé à une prise numérique et que l'entrée est correctement sélectionnée sur l'ampli-tuner.
- Vérifiez si la source d'entrée du contenu en cours de lecture est au format multicanal.
- Vérifiez si l'appareil lecteur est paramétré sur le son multicanal.
- Assurez-vous que la prise d'entrée audio (numérique) sélectionnée n'est pas affectée à une autre entrée dans « Input Assign » dans le menu Input (page 98).

Il n'y a pas de son de l'appareil raccordé à l'adaptateur DIGITAL MEDIA PORT.

- Réglez le volume de cet ampli-tuner.
- L'adaptateur DIGITAL MEDIA PORT et/ou l'appareil n'est pas raccordé correctement. Éteignez l'ampli-tuner, puis raccordez de nouveau l'adaptateur DIGITAL MEDIA PORT et/ou l'appareil.
- Vérifiez l'adaptateur DIGITAL MEDIA PORT et/ou l'appareil pour vous assurer qu'il prend en charge cet ampli-tuner.

Vidéo

Il n'y a pas d'image ou l'image n'est pas nette sur l'écran du téléviseur ou du moniteur.

- Sélectionnez l'entrée appropriée sur l'ampli-tuner (page 57).
- Réglez votre téléviseur sur le mode d'entrée approprié.
- Éloignez le téléviseur des appareils audio.
- Affectez correctement l'entrée vidéo composantes.

- Le signal d'entrée doit être le même que celui reçu lorsque vous convertissez un signal d'entrée avec l'ampli-tuner (page 40).

L'image émise par la prise du COMPONENT VIDEO OUT est corrompue.

- Des signaux d'entrée vidéo autres que les signaux composantes 480p ne sont pas reçus lorsque des signaux sont émis par la prise VIDEO. Veillez à ce que les signaux d'entrée soient des signaux vidéo composantes 480i.
- Lorsque des signaux d'entrée composantes autres que 480p sont émis, utilisez la prise COMPONENT VIDEO OUT et placez « Resolution » sur « DIRECT ».

Les images de la source avec une connexion HDMI ne sont pas émises sur le téléviseur.

- Assurez-vous que les câbles sont correctement et solidement raccordés aux appareils.
- Un paramétrage de l'appareil lecteur peut être nécessaire pour certains appareils. Consultez le mode d'emploi de chaque appareil.
- Assurez-vous d'utiliser un câble de raccordement pour la prise HDMI qui correspond à une haute vitesse (un câble HDMI version 1.3a, catégorie 2) lorsque vous regardez des images ou écoutez du son pendant une transmission Deep Color.

L'enregistrement ne s'effectue pas.

- Assurez-vous que les appareils sont correctement raccordés (page 33).
- Sélectionnez l'appareil source (page 57).

L'affichage GUI n'apparaît pas sur l'écran du téléviseur.

- Appuyez sur GUI MODE pour afficher « GUI MODE » sur l'affichage.
- Vérifiez que le téléviseur est correctement raccordé.

Tuner

La réception FM est mauvaise.

- Utilisez un câble coaxial de 75 ohms (non fourni) pour raccorder l'ampli-tuner à une antenne FM extérieure comme indiqué page 145. Si vous raccordez l'ampli-tuner à une antenne extérieure, reliez-le à la terre pour le protéger contre la foudre. Pour ne pas risquer une explosion, ne raccordez pas le fil de terre à un tuyau de gaz.

Antenne FM extérieure

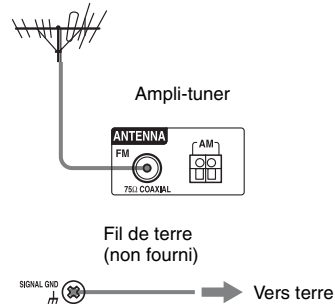

Vous ne parvenez pas à sélectionner les stations de radio.

- Assurez-vous que les antennes sont correctement raccordées. Réglez les antennes et utilisez une antenne extérieure si nécessaire.
- Tenez l'antenne radio satellite à distance des cordons d'enceintes et du cordon d'alimentation pour éviter toute interférence.
- Le signal des stations est trop faible (lorsqu'elles sont sélectionnées avec la fonction de sélection automatique). Utilisez la sélection directe des stations.
- Réglez correctement l'intervalle d'accord (lors d'une sélection des stations AM avec la fonction de sélection directe).
- Aucune station n'a été préréglée ou les stations préréglées ont été effacées de la mémoire (lors d'une sélection des stations avec la fonction de rappel d'une station).

préréglée). Préréglez les stations (page 66).

- Appuyez sur DISPLAY de façon que la fréquence s'affiche.

Le système ne reçoit pas du tout les canaux satellite.

- Les conditions de réception ne sont pas bonnes. Déplacez l'antenne dans un endroit où les conditions sont meilleures.
- Vérifiez que vous êtes bien abonné au service de radio satellite souhaité (voir page 67).

Commande pour HDMI

La fonction Commande pour HDMI est inopérante.

- Vérifiez la connexion HDMI (page 34).
- Assurez-vous que « Control for HDMI » est réglé sur « ON » dans le menu de paramétrage HDMI.
- Assurez-vous que l'appareil raccordé est compatible avec la fonction Commande pour HDMI.
- Vérifiez les paramètres Commande pour HDMI sur l'appareil raccordé. Consultez le mode d'emploi de l'appareil raccordé.
- Si vous modifiez la connexion HDMI, branchez/débranchez le cordon d'alimentation secteur, ou il y a une panne de courant, répétez les procédures de « Préparatifs pour le « BRAVIA » Sync » (page 94).

Aucun son n'est émis par l'ampli-tuner ou par le haut-parleur du téléviseur lors de l'utilisation de la fonction System Audio Control.

- Assurez-vous que le téléviseur est compatible avec la fonction System Audio Control.
- Si le téléviseur n'a pas la fonction System Audio Control, réglez le paramètre « Audio Out » dans le menu de paramétrage HDMI sur :
 - « TV+AMP » si vous écoutez le son par le haut-parleur du téléviseur ou l'ampli-tuner.

– « AMP » si vous écoutez le son par l'ampli-tuner.

- Vous ne pouvez pas écouter le son d'un appareil raccordé à l'ampli-tuner lorsqu'un téléviseur est sélectionné en tant qu'entrée de l'ampli-tuner.
 - Changez l'entrée de l'ampli-tuner sur HDMI lorsque vous voulez regarder un programme sur un appareil raccordé à l'ampli-tuner.
 - Changez la chaîne du téléviseur lorsque vous regardez une émission télévisée.
 - Sélectionnez l'appareil ou l'entrée que vous voulez regarder lorsque vous regardez un programme sur l'appareil raccordé au téléviseur.
- Consultez le mode d'emploi du téléviseur sur les opérations.
- Lorsque vous utilisez la fonction Commande pour HDMI, vous ne pouvez pas commander l'appareil raccordé à l'aide de la télécommande du téléviseur.
 - Selon l'appareil raccordé et le téléviseur, il se peut que vous deviez configurer l'appareil et le téléviseur. Consultez le mode d'emploi fourni avec chaque appareil et le téléviseur.
 - Changez l'entrée de l'ampli-tuner sur l'entrée HDMI raccordée à l'appareil.

Télécommande

La télécommande ne fonctionne pas.

- Dirigez la télécommande vers le capteur de l'ampli-tuner.
- Retirez tout obstacle entre la télécommande et l'ampli-tuner.
- Remplacez toutes les piles de la télécommande par des neuves si elles sont faibles.
- Assurez-vous que le mode de commande de l'ampli-tuner est le même que celui de la télécommande. Si le mode de commande de l'ampli-tuner n'est pas le même que celui de la télécommande, vous ne pouvez pas commander l'ampli-tuner avec la télécommande (page 104).

- Sélectionnez l'entrée correcte sur la télécommande.
- Si vous avez programmé un appareil non Sony, il se peut que la télécommande ne fonctionne pas correctement pour certains modèles et fabricants.

Messages d'erreur

En cas d'anomalie, un code de deux chiffres et un message s'affichent. Les indications du message vous permettent de vérifier l'état du système. Pour la résolution du problème, consultez le tableau ci-dessous. Si le problème persiste, adressez-vous au revendeur Sony le plus proche.

PROTECTOR

Un courant irrégulier est émis vers les enceintes ou quelque chose recouvre le panneau supérieur de l'ampli-tuner. L'ampli-tuner se met automatiquement hors tension après quelques secondes. Vérifiez le raccordement des enceintes et remettez sous tension.

Pour les autres messages, consultez « Liste des messages après une mesure de calibrage automatique » (page 53), « Liste des messages de radio XM » (page 76), « Liste des messages de radio satellite SIRIUS » (page 76) et « Liste des messages DIGITAL MEDIA PORT » (page 62).

Référence pour l'effacement de la mémoire

Pour effacer	Voir
Tous les réglages mémorisés	page 43

Spécifications

SPÉCIFICATIONS DE PUISSANCE AUDIO

PUISSANCE DE SORTIE ET DISTORTION HARMONIQUE TOTALE :

Avec des charges de 8 ohm, les canaux conduits, de 20 – 20 000 Hz ; à un taux de 120 watts par puissance RMS minimum de canal, avec moins de 0,09 % de distorsion harmonique totale de 250 milliwatts à une puissance de sortie nominale.

Section amplificateur

PUISSANCE DE SORTIE

Puissance de sortie nominale en mode stéréo^{1) 2)}

(8 ohms 20 Hz – 20 kHz,
THD 0,09 %) :
120 W + 120 W

Puissance de sortie de référence en mode stéréo

(4 ohms 20 Hz – 20 kHz,
THD 0,15 %) :
120 W + 120 W

Puissance de sortie de référence

(8 ohms 1 kHz,
THD 0,7 %)
FRONT²⁾ :
130 W + 130 W
CENTER²⁾ : 130 W
SURROUND²⁾ :
130 W + 130 W
SURROUND BACK²⁾ :
130 W + 130 W

Puissance de sortie de référence

(4 ohms 1 kHz,
THD 0,7 %)
FRONT²⁾ :
120 W + 120 W
CENTER²⁾ : 120 W
SURROUND²⁾ :
120 W + 120 W
SURROUND BACK²⁾ :
120 W + 120 W

¹⁾ Il se peut qu'il n'y ait pas de sortie de son pour certains réglages du champ sonore et certaines sources.

²⁾ Mesurée dans les conditions suivantes :
Alimentation électrique : 120 V CA, 60 Hz

Réponse en fréquence

PHONO	Courbe d'égalisation RIAA $\pm 0,5$ dB
MULTI CHANNEL INPUT, SA-CD/CD, TAPE, MD, TV, VIDEO 1/2, BD, DVD, SAT	10 Hz – 100 kHz ± 3 dB

Entrées (Analogiques)

PHONO	Sensibilité : 2,5 mV Impédance : 50 kohms S/B : 90 dB (A, filtre passe-bas 20 kHz)
MULTI CHANNEL INPUT, SA-CD/CD, TAPE, MD, TV, VIDEO 1/2, BD, DVD, SAT	Sensibilité : 150 mV Impédance : 50 kohms S/B : 100 dB (A, filtre passe-bas 20 kHz)

Entrées (Numériques)

BD, DVD, SA-CD/CD (Coaxial)	Impédance : 75 ohms S/B : 96 dB (A, filtre passe-bas 20 kHz)
VIDEO 1, TV, SAT, TAPE, MD (Optique)	S/B : 96 dB (A, filtre passe-bas 20 kHz)

Sorties

TAPE (REC OUT), MD (REC OUT), VIDEO 1, ZONE 2, ZONE 3 (AUDIO OUT)	Tension : 150 mV Impédance : 1 kohm
FRONT L/R, CENTER, SURROUND L/R, SURROUND BACK L/R, SUBWOOFER	Tension : 2 V Impédance : 1 kohm

Section tuner FM

Plage d'accord	87,5 – 108,0 MHz
Antenne	Antenne fil FM
Bornes d'antenne	75 ohms, asymétrique

Section tuner AM

Intervalle d'accord	Pas de 10 kHz	Pas de 9 kHz
Plage d'accord	530 – 1 710 kHz	531 – 1 710 kHz

Fréquence intermédiaire

450 kHz

Antenne Antenne cadre

Section vidéo

Entrées/sorties

Vidéo : 1 Vc-c, 75 ohms

COMPONENT VIDEO :

Y : 1 Vc-c, 75 ohms

P_B/C_B : 0,7 Vc-c, 75 ohms

P_R/C_R : 0,7 Vc-c, 75 ohms

Conversion directe du
signal HD 80 MHz

HDMI Video

Entrée/Sortie (bloc répéteur HDMI)

640 × 480p@60 Hz

720 × 480p@59,94/60 Hz

1280 × 720p@59,94/60 Hz

1920 × 1080i@59,94/60 Hz

1920 × 1080p@59,94/60 Hz

720 × 576p@50 Hz

1280 × 720p@50 Hz

1920 × 1080i@50 Hz

1920 × 1080p@50 Hz

1920 × 1080p@24 Hz

Généralités

Alimentation électrique

120 V CA, 60 Hz

Puissance de sortie (DIGITAL MEDIA PORT)

DC OUT : 5 V, 700 mA

Consommation électrique

480 W/580 VA (États-Unis/
Canada)

Consommation électrique (en mode de veille)

0,9 W (lorsque « Control
for HDMI » et « RS-232C
Control » sont réglés sur
« OFF »)

Dimensions	430 × 175 × 430 mm (17 × 6 ⁷ / ₈ × 17 pouce) (largeur/hauteur/ profondeur) parties saillantes et commandes comprises
Poids (env.)	16,0 kg (35 livres 5 onces)

Accessoires fournis

Mode d'emploi (ce manuel)

Guide d'installation rapide (1)

Liste des menus de la GUI (1)

Microphone d'optimisation ECM-AC2 (1)

Antenne fil FM (1)

Antenne cadre AM (1)

Cordon d'alimentation secteur (1)

Télécommande principale (1)

Télécommande auxiliaire (1)

Piles R6 (format-AA) (4)

La conception et les spécifications peuvent être modifiées sans préavis.



- Consommation électrique en veille 0,9 W.
- Les retardateurs de flamme halogénés ne sont pas utilisés dans les tableaux de connexion imprimés.

Index

Valeurs numériques

2 canaux 78
2ch Analog Direct 78
2ch Stereo Mode 78
4 Ω 46
5.1 canaux 22
7.1 canaux 22
8 Ω 46

A

A.F.D. (mode) 79
A/V Sync 59, 118, 126
Affichage 9
AM 64
Antenna Aiming 70
Audio 118
AUDIO OUT 127
Audio Out 121
Auto Calibration 47, 108, 124
Auto Tuning 64

B

Bass 7, 115, 126
BI-AMP 110, 125
Borne \hbar SIGNAL GND 32

C

Canaux pré-réglés 72
Category Mode 71
Center Mix 110, 125
Changement de l'affichage 127
Cinema Studio EX (mode) 84
Commande pour HDMI 121
Cordon d'alimentation secteur 43
Coupure du son 58
Crossover Freq 112, 125

D

D. Range Comp (Dynamic range compressor)
113, 124
DCAC (Digital Cinema Auto Calibration) 47
DCS 84
Decode Priority 118, 126

DIGITAL MEDIA PORT 14, 20, 29, 59
Direct Tuning 65, 71
Distance Unit 114, 125
DMPORT Control 63
Dolby Digital EX 86
DTS Neo:6 (Cinema, Music) 80
Dual Mono 118, 126

E

Effacer
 mémoire 43
 télécommande 137
Effect Level 114, 126
Enregistrement 102, 103
Enregistreur DVD 39
EQ 115

F

FM 64
FM Mode 64, 126

G

GUI (Graphical User Interface) 26, 44

H

HDMI 121

I

ID radio 70
Input 57
Input Assign 59, 98
INPUT MODE 98
iPod 61, 63

L

L.F.E. (Low Frequency Effect) 11
LARGE 112
Lecteur Blu-ray Disc 35, 37, 57
Lecteur CD 29, 32
Lecteur DVD 35, 37
Lecteur Super Audio CD 29, 31, 32
List Mode 62

Lock Code 74, 126

M

Magnétoscope 39

MASTER VOLUME 8

Menu 44, 54, 107

Menu d'options 55

Menu de paramétrage 107

Messages

Auto Calibration 53

DIGITAL MEDIA PORT 62

erreur 147

SIRIUS 76

XM 76

Minuterie d'arrêt 101

Movie 84

Multi Zone 88, 116

Music 60, 82

N

Name Input 58, 67, 109

Network Client 61

Neural-THX 80

NIGHT MODE 101

Niveau 115

Niveau du subwoofer 121, 127

P

Paramètres 107

Parental Lock 74, 126

Phase Audio 113, 124

Phase Noise 113, 124

PHONES 8

PIP (Picture in Picture) 19, 21

PLII 80

PLIIX 80

Position (Auto Calibration) 108, 124

Preset Mode 73

Prises HDMI 14, 34

Prises VIDEO 2 IN/PORTABLE AV IN 40

PROTECTOR 147

Q

Quick Setup 49

R

Raccordement bi-amplificateur 105

Raccordements

antennes 42

appareils audio 28

appareils vidéo 33

écran 26

enceintes 24

Radio satellite 67

Radio satellite SIRIUS 68

Radio XM 67

Réinitialisation 43

Repeat 62

Resolution 119, 126

RS-232C Control 122, 127

S

Screen Saver 122

Sélection de Calibration Type 51, 124

Sélection des stations 64, 65, 66, 71

Shuffle 62

SIRIUS 67

SMALL 112

Sound Field 59

Speaker 110

Speaker Impedance 45, 125

Speaker Pattern 110, 125

SPEAKERS (OFF/A/B/A+B) 8, 47

Stations préréglées 66

Sur Settings 126

Surround 80, 114

System 122

T

Télécommande 16–21, 44, 128–137

Test Tone 112, 124

TONE 7

TONE MODE 7, 43

Touche HDMI IN 7, 43

Transcodage 40

Treble 7, 115, 126

Tuner 64

V

Vidéo 119

X

XM 67

Z

Zone 12V Trigger 116, 127

ZONE 2 110

