

Super Audio CD/ DVD RECEIVER

Operating instructions _____ **US**

Mode d'emploi _____ **FR**



AVD-S50ES

WARNING

For the customers in the

U.S.A

To prevent fire or shock hazard, do not expose the unit to rain or moisture.

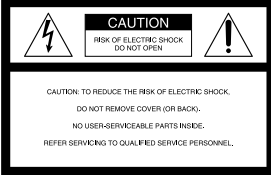

This symbol is intended to alert the user to the presence of uninsulated "dangerous voltage"

within the product's enclosure that may be of sufficient magnitude to constitute a risk of electric shock to persons.



This symbol is intended to alert the user to the presence of important operating and

maintenance (servicing) instructions in the literature accompanying the appliance.

Owner's Record

The model and serial numbers are located at the rear of the unit. Record the serial number in the space provided below. Refer to them whenever you call upon your Sony dealer regarding this product.

Model No. AVD-S50ES

Serial No. _____

CAUTION

Use of this appliance with some systems may present a shock or fire hazard. Do not use with any units which have the following marking located near output.

"WARNING! HAZARDOUS ENERGY!..."

CAUTION

As the laser beam used in this CD/DVD player is harmful to eyes, do not attempt to disassemble the cabinet. Refer servicing to qualified personnel only.



This label is located on the side exterior.

WARNING

This equipment has been tested and found to comply with the limits for a Class B digital device, pursuant to Part 15 of the FCC Rules. These limits are designed to provide reasonable protection against harmful interference in a residential installation. This equipment generates, uses, and can radiate radio frequency energy and, if not installed and used in accordance with the instructions, may cause harmful interference to radio communications. However, there is no guarantee that interference will not occur in a particular installation. If this equipment does cause harmful interference to radio or television reception, which can be determined by turning the equipment off and on, the user is encouraged to try to correct the interference by one or more of the following measures:

- Reorient or relocate the receiving antenna.
- Increase the separation between the equipment and receiver.
- Connect the equipment into an outlet on a circuit different from that to which the receiver is connected.
- Consult the dealer or an experienced radio/TV technician for help.

CAUTION

You are cautioned that any changes or modifications not expressly approved in this manual could void your authority to operate this equipment.

Note to CATV system installer:

This reminder is provided to call the CATV system installer's attention to Article 820-40 of the NEC that provides guidelines for proper grounding and, in particular, specifies that the cable ground shall be connected to the grounding system of the building, as close to the point of cable entry as practical.

For the customers in Canada

CAUTION

TO PREVENT ELECTRIC SHOCK, DO NOT USE THIS POLARIZED AC PLUG WITH AN EXTENSION CORD, RECEPTACLE OR OTHER OUTLET UNLESS THE BLADES CAN BE FULLY INSERTED TO PREVENT BLADE EXPOSURE.



ENERGY STAR® is a U.S. registered mark. As an ENERGY STAR® partner, Sony Corporation has determined that this product meets the ENERGY STAR® guidelines for energy efficiency.

Welcome!

Thank you for purchasing this Sony Super Audio CD/DVD RECEIVER. Before operating this system, please read this manual thoroughly and retain it for future reference.

Precautions

Safety

- If anything falls into the cabinet, unplug the unit and have it checked by qualified personnel before operating it any further.
- The unit is not disconnected from the mains as long as it is connected to the mains outlet, even if the unit itself has been turned off.
- Unplug the unit from the wall outlet if you do not intend to use it for an extended period of time. To disconnect the cord, pull it out by the plug, never by the cord.

Installing

- Do not install the appliance in a confined space, such as a bookcase or built-in cabinet.
- Allow adequate air circulation to prevent internal heat buildup.
- Do not place the unit on surfaces (rugs, blankets, etc.) or near materials (curtains, draperies) that may block the ventilation slots.
- Do not install the unit near heat sources such as radiators, or air ducts, or in a place subject to direct sunlight, excessive dust, mechanical vibration, or shock.
- Do not install the unit in an inclined position. It is designed to be operated in a horizontal position only.
- Keep the unit and discs away from equipment with strong magnets, such as microwave ovens, or large loudspeakers.
- Do not place heavy objects on the unit.
- If the unit is brought directly from a cold to a warm location, moisture may condense inside the receiver and cause damage to the lenses. When you first install the unit, or when you move it from a cold to a warm location, wait for about 30 minutes before operating the unit.

US

Precautions

On safety

- Caution – The use of optical instruments with this product will increase eye hazard.
- Should any solid object or liquid fall into the cabinet, unplug the receiver and have it checked by qualified personnel before operating it any further.

On placement

- Place the receiver in a location with adequate ventilation to prevent heat build-up in the receiver.
- At high volume, over long periods of time, the cabinet becomes hot to the touch. This is not a malfunction. However, touching the cabinet should be avoided. Do not place the unit in a confined space where ventilation is poor as this may cause overheating.
- Do not block the ventilation slots by putting anything on the receiver. The receiver is equipped with a high power amplifier. If the ventilation slots on the top surface are blocked, the unit can overheat and malfunction.
- Do not place the receiver on a soft surface such as a rug that might block the ventilation holes on the bottom.
- Do not place the receiver in a location near heat sources, or in a place subject to direct sunlight, excessive dust, or mechanical shock.

On operation

- If the receiver is brought directly from a cold to a warm location, or is placed in a very damp room, moisture may condense on the lenses inside the receiver. Should this occur, the receiver may not operate properly. In this case, remove the disc and leave the receiver turned on for about half an hour until the moisture evaporates.
- When you move the receiver, take out any discs. If you don't, the disc may be damaged.
- For power saving purposes, the receiver can be completely turned off by the POWER button on the main unit. Though the LED remains lit for a while, the receiver is completely off.

On adjusting volume

Do not turn up the volume while listening to a section with very low level inputs or no audio signals. If you do, the speakers may be damaged when a peak level section is played.

On cleaning

Clean the cabinet, panel, and controls with a soft cloth slightly moistened with a mild detergent solution. Do not use any type of abrasive pad, scouring powder or solvent such as alcohol or benzene.

If you have any questions or problems concerning your receiver, please consult your nearest Sony dealer.

On cleaning discs

Do not use a commercially available CD/DVD cleaning disc. It may cause a malfunction.

On your TV's color

If the speakers should cause the TV screen to have color irregularity, turn off the TV at once then turn it on after 15 to 30 minutes. If color irregularity should persist, place the speakers further away from the set.

IMPORTANT NOTICE

Caution: This receiver is capable of holding a still video image or on-screen display image on your television screen indefinitely. If you leave the still video image or on-screen display image displayed on your TV for an extended period of time you risk permanent damage to your television screen. Projection televisions are especially susceptible to this.

Table of Contents

WARNING	2
Welcome!	3
Precautions	4
About this Manual	7
This receiver Can Play the Following Discs	7
Notes about the Discs	9
Index to Parts and Controls	10
Guide to the Control Menu Display	14

Getting Started 16

Quick Overview	16
Unpacking	16
Inserting Batteries into the Remote	17
Step 1: Speaker System Hookup	17
Step 2: Antenna Hookups	20
Step 3: TV and Video Component Hookups	22
Speaker Setup	24
Presetting Radio Stations	29

Playing Discs 31

Playing Discs	31
Resuming Playback from the Point Where You Stopped the Disc (Resume Play)	32
Using the DVD's Menu	33
Playing VIDEO CDs with PBC Functions (PBC Playback)	34
Playing an MP3 Audio Track	35
Creating Your Own Program (Program Play)	36
Playing in random order (Shuffle Play)	38
Playing repeatedly (Repeat Play)	39

Searching for a Scene 40

Searching for a Particular Point on a Disc (Scan, Slow-motion Play)	40
Searching for a Title/Chapter/Track/Index/Album	41







Viewing Information About the Disc 43

Viewing the Playing Time and Remaining Time on the Front Panel Display	43
Checking the Playing Time and Remaining Time	44

Sound Adjustments	46
Changing the Sound	46
Automatically decoding the input audio signal (Auto Decoding)	48
Enjoying Surround Sound	48
Using only the front speakers (2 Channel Stereo)	51
Adjusting the level parameters	51
<hr/>	
Enjoying Movies	52
Changing the Angles	52
Displaying the Subtitles	53
<hr/>	
Using Various Additional Functions	54
Locking Discs (CUSTOM PARENTAL CONTROL, PARENTAL CONTROL) ...	54
<hr/>	
Other Operations	59
Controlling the TV or satellite receiver with the Supplied Remote	59
Using the Video or other Unit	61
Listening to the Radio	62
Naming Preset Stations	63
<hr/>	
Settings and Adjustments	64
Using the Setup Display	64
Setting the Display or Sound Track Language (LANGUAGE SETUP)	65
Settings for the Display (SCREEN SETUP)	66
Custom Settings (CUSTOM SETUP)	68
Settings for the Speakers (SPEAKER SETUP)	69
<hr/>	
Additional Information	72
Troubleshooting	72
Self-diagnosis Function (When letters/numbers appear in the display)	76
Glossary	76
Specifications	79
Language Code List	81
DVD Setup Menu List	82
Index	83

About this Manual

- The instructions in this manual describe the controls on the remote. You can also use the controls on the receiver if they have the same or similar names as those on the remote.
- The icons used in this manual are explained below:

Icon	Meaning	Icon	Meaning
	Functions available in DVD video mode		Functions available in Super Audio CD and Audio CD mode
	Functions available in VIDEO CD mode		Functions available for MP3* audio tracks
	Functions available in CD mode		More convenient features

* MP3 (MPEG1 Audio Layer 3) is a standard format defined by ISO/MPEG which compress audio data.

This receiver Can Play the Following Discs

Format of discs	
DVD VIDEO	
Super Audio CD	 SUPER AUDIO CD
VIDEO CD	
Music CD	

The "DVD VIDEO" logo is a trademark.

Terms for discs

- **Title**
The longest sections of a picture or music feature on a DVD, movie, etc., in video software, or the entire album in audio software.
- **Chapter**
Sections of a picture or a music piece that are smaller than titles. A title is composed of several chapters. Depending on the disc, no chapters may be recorded.
- **Album**
Section of a music piece on a data CD containing MP3 audio tracks.
- **Track**
Sections of a picture or a music piece on a VIDEO CD, Super Audio CD, CD, or MP3.
- **Index (Super Audio CD, CD) / Video Index (VIDEO CD)**
A number that divides a track into sections to easily locate the point you want on a VIDEO CD or Super Audio CD. Depending on the disc, no indexes may be recorded.
- **Scene**
On a VIDEO CD with PBC functions (page 34), the menu screens, moving pictures and still pictures are divided into sections called "scenes."

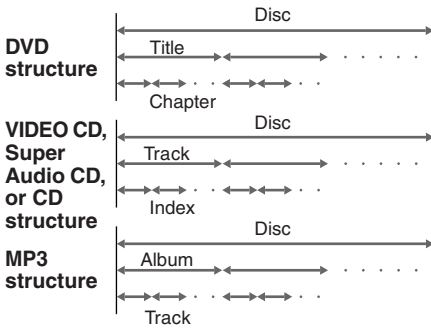

Note on PBC (Playback Control) (VIDEO CDs)

This receiver conforms to Ver. 1.1 and Ver. 2.0 of VIDEO CD standards. You can enjoy two kinds of playback depending on the disc type.

Disc type	You can
VIDEO CDs without PBC functions (Ver. 1.1 discs)	Enjoy video playback (moving pictures) as well as music.
VIDEO CDs with PBC functions (Ver. 2.0 discs)	Play interactive software using menu screens displayed on the TV screen (PBC Playback), in addition to the video playback functions of Ver. 1.1 discs. Moreover, you can play high-resolution still pictures, if they are included on the disc.

Region code

Your receiver has a region code printed on the back of the unit and will only play DVDs labelled with the same region code.

DVDs labelled  will also play on this receiver.

If you try to play any other DVD, the message “Playback prohibited by area limitations.” will appear on the TV screen. Depending on the DVD, no region code indication may be labelled even though playing the DVD is prohibited by area restrictions.

Examples of discs that the receiver cannot play

The receiver cannot play the following discs:

- CD-ROMs (PHOTO CDs included)
- CD-Rs/CD-RWs other than those recorded in the following formats:
 - music CD format
 - video CD format
 - MP3 format that conforms to ISO9660* Level 1/Level 2, or its extended format, Joliet
- Data part of CD-Extras
- DVD-ROMs
- DVD Audio discs

* A logical format of files and folders on CD-ROMs, defined by ISO (International Standard Organization)

Do not load the following discs:

- A DVD with a different region code (page 8, 78).
- A disc that is neither standard nor circular (e.g., card, heart, or star shape).
- A disc with paper or stickers on it.
- A disc that has the adhesive, cellophane tape, or a sticker still left on it.

Note on CD-R/CD-RW playback

Some CD-Rs or CD-RWs cannot be played on this receiver depending upon the recording quality or physical condition of the disc, or the characteristics of the recording device.

Furthermore, the disc will not play if it has not been correctly finalized. For more information, see the operating instructions for the recording device.

Music discs encoded with copyright protection technologies

This product is designed to playback discs that conform to the Compact Disc (CD) standard. Recently, various music discs encoded with copyright protection technologies are marketed by some record companies. Please be aware that among those discs, there are some that do not conform to the CD standard and may not be playable by this product.

Note on playback operations of DVDs and VIDEO CDs

Some playback operations of DVDs and VIDEO CDs may be intentionally set by software producers. Since this receiver plays DVDs and VIDEO CDs according to the disc contents the software producers designed, some playback features may not be available. Also, refer to the instructions supplied with the DVDs or VIDEO CDs.

Copyrights

This product incorporates copyright protection technology that is protected by method claims of certain U.S. patents, other intellectual property rights owned by Macrovision Corporation, and other rights owners. Use of this copyright protection technology must be authorized by Macrovision Corporation, and is intended for home and other limited viewing uses only unless otherwise authorized by Macrovision Corporation. Reverse engineering or disassembly is prohibited.

This receiver incorporates with Dolby* Digital and Dolby Pro Logic (II) adaptive matrix surround decoder and the DTS** Digital Surround System.

* Manufactured under license from Dolby Laboratories.
“Dolby”, “Pro Logic” and the double-D symbol are trademarks of Dolby Laboratories.

** Manufactured under license from Digital Theater Systems, Inc.
“DTS” and “DTS Digital Surround” are trademarks of Digital Theater Systems, Inc.

Notes about the Discs

On handling discs

- To keep the disc clean, handle the disc by its edge. Do not touch the surface.
- Do not stick paper or tape on the disc.



- Do not expose the disc to direct sunlight or heat sources such as hot air ducts, or leave it in a car parked in direct sunlight as the temperature may rise considerably inside the car.
- After playing, store the disc in its case.

On cleaning

- Before playing, clean the disc with a cleaning cloth.
Wipe the disc from the center out.



- Do not use solvents such as benzene, thinner, commercially available cleaners, or anti-static spray intended for vinyl LPs.

This system can only play back a standard circle disc. Using neither standard nor circular discs (e.g., card, heart, or star shape) may cause a malfunction.



Do not use a disc that has a commercially available accessory attached, such as a label or ring.

Index to Parts and Controls

For more information, refer to the pages indicated in parentheses.

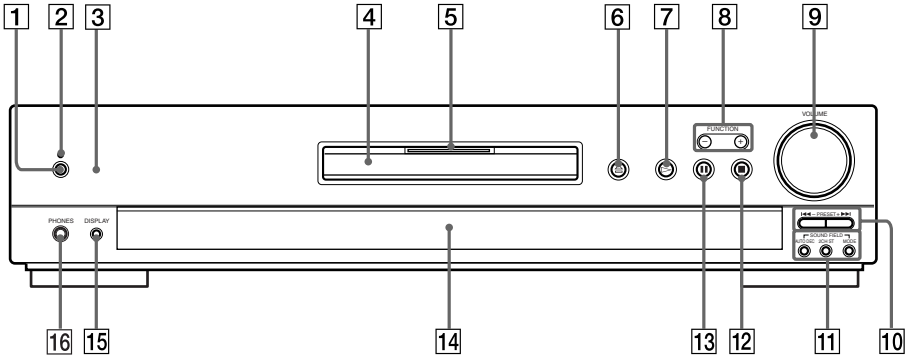
Front Panel



- | | |
|---|---|
| 1 POWER switch (31) | 9 VOLUME control (31, 71) |
| 2 STANDBY indicator (31) | 10 ◀◀/▶▶, PRESET +/- (32) |
| 3  (remote sensor) (17) | 11 SOUND FIELD AUTO DEC/2CH ST/
MODE (48, 49, 51) |
| 4 Disc tray (31) | 12 ■ (stop) (30, 31) |
| 5 MULTI CHANNEL DECODING
indicator | 13 (pause) (32) |
| 6  (open/close) (31) | 14 Front panel display (11) |
| 7  (play) (31) | 15 DISPLAY (62) |
| 8 FUNCTION +/- (61) | 16 PHONES jack (31) |

Front Panel Display

When playing back a DVD

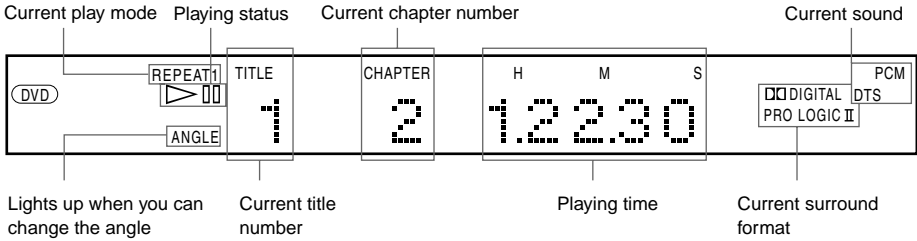

When playing back a Super Audio CD, CD, VIDEO CD, or MP3

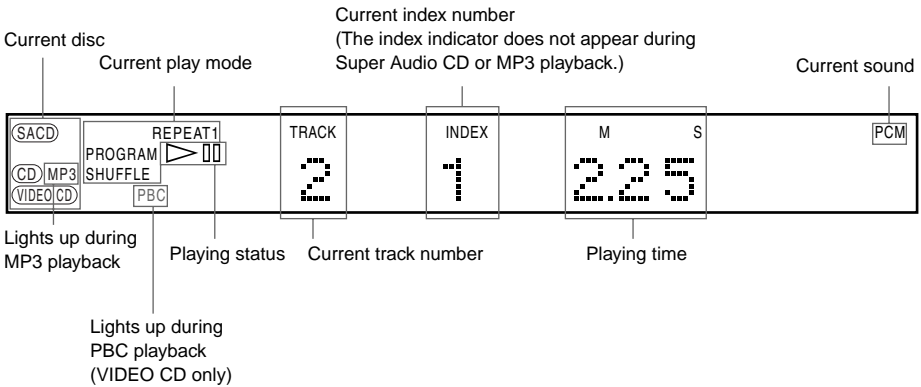

When listening to the radio

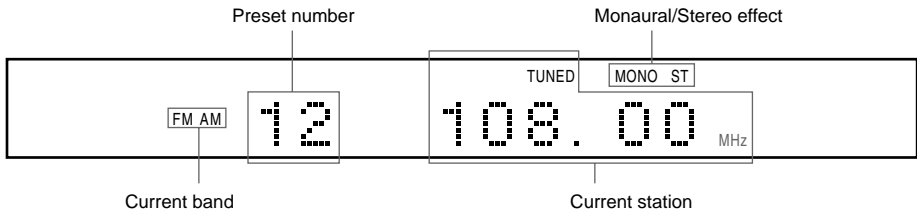

Rear Panel

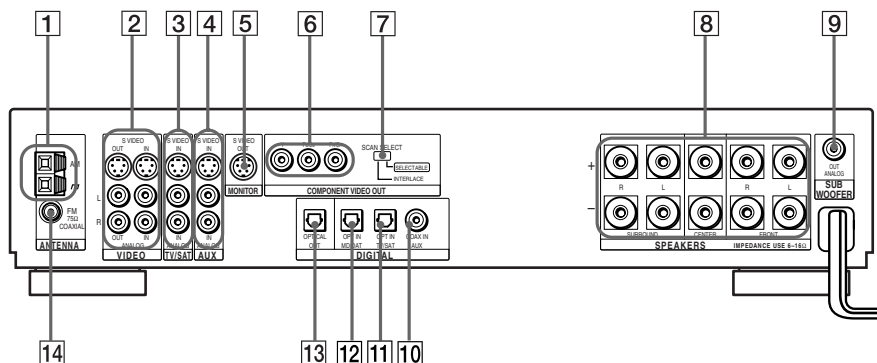

- | | |
|---|---|
| 1 AM antenna (20) | 8 SPEAKERS jacks (18) |
| 2 VIDEO (S VIDEO/ANALOG L/R IN/OUT) jacks (22) | 9 SUB WOOFER (ANALOG OUT) jack (18) |
| 3 TV/SAT (S VIDEO/ANALOG L/R IN) jacks (22) | 10 DIGITAL (AUX COAX IN) jack |
| 4 AUX (S VIDEO/ANALOG L/R IN) jacks | 11 DIGITAL (TV/SAT OPT IN) jack (23) |
| 5 MONITOR (S VIDEO OUT) jack (22) | 12 DIGITAL (MD/DAT OPT IN) jack |
| 6 COMPONENT VIDEO OUT jacks (22) | 13 DIGITAL (OPTICAL OUT) jack |
| 7 COMPONENT VIDEO OUT switch (67, 72) | 14 FM 75Ω COAXIAL antenna jack (20) |

Remote

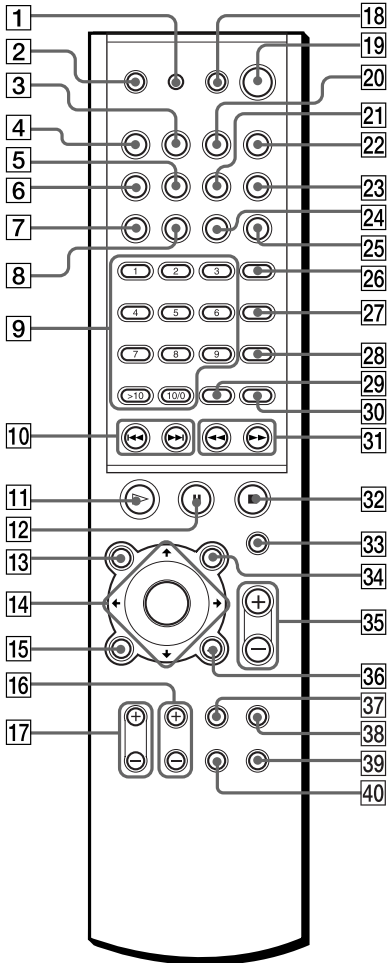

Note

This remote control glows in the dark. However, before glowing, the remote must be exposed to light for awhile.

- 1** RM SET UP (59)
- 2** TV I/⏻ (on/standby) (59)
- 3** BAND (29)
- 4** FUNCTION (61)
- 5** NAME (63)
- 6** SAT (61)
- 7** PLAY MODE (36)
- 8** REPEAT (39)
- 9** Number buttons (33)
- 10** ◀◀/▶▶, CH +/- (29, 32)
- 11** ▷ (play) (31)
- 12** || (pause) (32)
- 13** TOP MENU/GUIDE (33)
- 14** ◀/▶/⏮/⏭/ENTER (25)
- 15** DVD DISPLAY (14, 38)
- 16** TV CH +/- (60)
- 17** TV VOL +/- (60)
- 18** AV I/⏻ (on/standby) (60)
- 19** I/⏻ (on/standby) (31)
- 20** STEREO/MONO (62)
- 21** MEMORY (29)
- 22** SOUND FIELD (48)
- 23** DISPLAY (62)
- 24** TIME (43)
- 25** DIMMER
- 26** AUDIO (46)
- 27** ANGLE (52)
- 28** SUBTITLE (53)
- 29** ENTER (61)
- 30** CLEAR (37)
- 31** ◀◀/▶▶ (29, 40)
- 32** ■ (stop) (31)
- 33** MUTING (32)
- 34** AV MENU (33)
- 35** VOLUME +/- (31, 71)
- 36** ↻ RETURN/EXIT (34)
- 37** TV/VIDEO (60)
- 38** AMP MENU (25)
- 39** DVD SETUP (64)
- 40** WIDE (60)





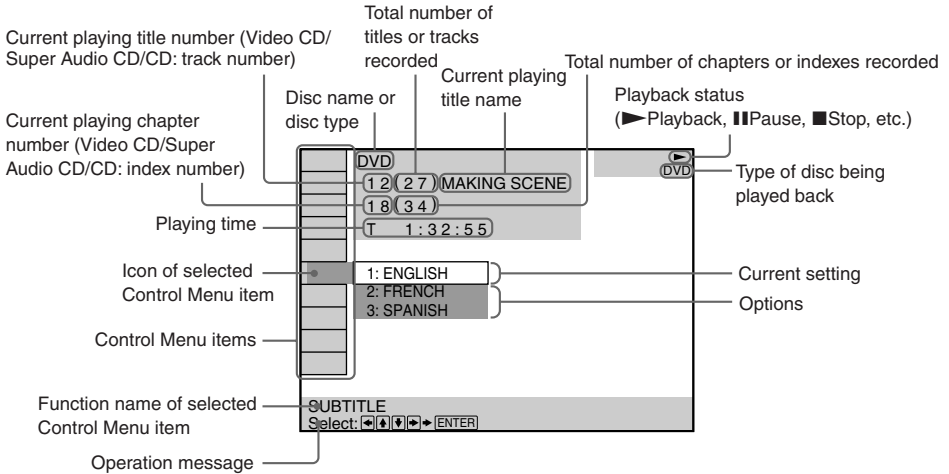

Guide to the Control Menu Display







Use the Control Menu to select a function that you'd like to use. The Control Menu display appears when the DVD DISPLAY button is pressed. For details, refer to the page in parentheses.

Control Menu



List of Control Menu Items

 DISC	Displays the disc name or the disc type inserted into the receiver.
 TITLE (DVD only) (page 41)/ SCENE (only VIDEO CD in PBC playback)/TRACK (VIDEO CD only) (page 41)	Selects the title (DVD), the scene (VIDEO CD in PBC playback), or the track (VIDEO CD) to be played.
 CHAPTER (DVD only) (page 42)/INDEX (VIDEO CD only) (page 42)	Selects the chapter (DVD) or the index (VIDEO CD) to be played.
 ALBUM (MP3 only) (page 35, 41)	Selects the album (MP3) to be played.
 TRACK (Super Audio CD/ CD/MP3 only) (page 35, 41)	Selects the track (Super Audio CD/CD/MP3) to be played.
 INDEX (Super Audio CD/CD only) (page 42)	Displays the index (Super Audio CD/CD). Selects the index (Super Audio CD only) to be played.
 TIME (page 42)	Checks the elapsed time and the remaining playback time. Inputs the time code for picture and music searching.

 AUDIO (DVD/VIDEO CD/ Super Audio CD/CD only) (page 46)	Changes the audio setting.
 SUBTITLE (DVD only) (page 53)	Displays the subtitles. Changes the subtitle language.
 ANGLE (DVD only) (page 52)	Changes the angle.
 PLAYMODE (page 38)	Selects the play mode.
 REPEAT (page 39)	Plays the entire disc (all titles/all tracks), one title/chapter/track/album, or contents of program repeatedly.
 CUSTOM PARENTAL CONTROL (page 54)	Sets the disc to prohibit playing.

 Each time you press DVD DISPLAY, the Control Menu display changes as follows:

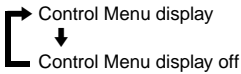

The Control Menu items are different depending on the disc.

 The Control Menu icon indicator lights up in green   →   unless you set the REPEAT setting to “OFF”

The “ANGLE” indicator lights up in green only when the angles can be changed.

Quick Overview

This chapter presents a quick overview so you can begin enjoying your new receiver right away. For selecting a language used in the on-screen display, refer to the page 65. For selecting the aspect ratio of the TV to be connected, refer to the page 66.

Unpacking

Check that you have the following items:

- AM loop antenna (1)
- FM wire antenna (1)
- S Video cord (1)
- Remote Commander (remote) RM-SP50 (1)
- R6 (size AA) batteries (2)

Inserting Batteries into the Remote

You can control the receiver using the supplied remote. Insert two R6 (size AA) batteries by matching the ⊕ and ⊖ ends on the batteries to the markings inside the compartment. When using the remote, point it at the remote sensor  on the receiver.

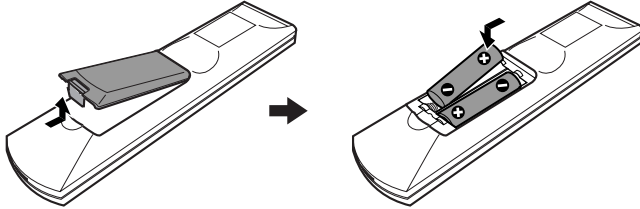

Notes

- Do not leave the remote in an extremely hot or humid place.
- Do not use a new battery with an old one.
- Do not drop any foreign object into the remote casing, particularly when replacing the batteries.
- Do not expose the remote sensor to direct light from the sun or lighting apparatus. Doing so may cause a malfunction.
- If you do not use the remote for an extended period of time, remove the batteries to avoid possible damage from battery leakage and corrosion.

Step 1: Speaker System Hookup

You can enjoy surround sound by connecting 5 speakers (front L/R speakers, center speaker, rear L/R speakers) and active subwoofer to the receiver. If you do not connect 5 speakers and active subwoofer to the receiver, the receiver offers the means to optimize signal depending on the number of connected speakers. When you connect 2 speakers to the receiver, connect the speakers to the SPEAKERS FRONT L/R jacks.

Notes

- Be sure to match the speaker cord to the appropriate terminal: ⊕ to ⊕, ⊖ to ⊖, L to L, and R to R jack.
- Use the high performance speakers.
- Use the same size and performance speakers for the front, center, and rear speakers.
- To obtain the best possible surround sound, specify the speaker parameters (number, distance, level, etc.) on page 25.

Terminals for connecting the speakers

Connect the	To the
Front speakers	SPEAKERS FRONT L and R terminals
Rear speakers	SPEAKERS SURROUND L and R terminals
Center speaker	SPEAKERS CENTER terminal
Subwoofer	SUBWOOFER ANALOG OUT terminal

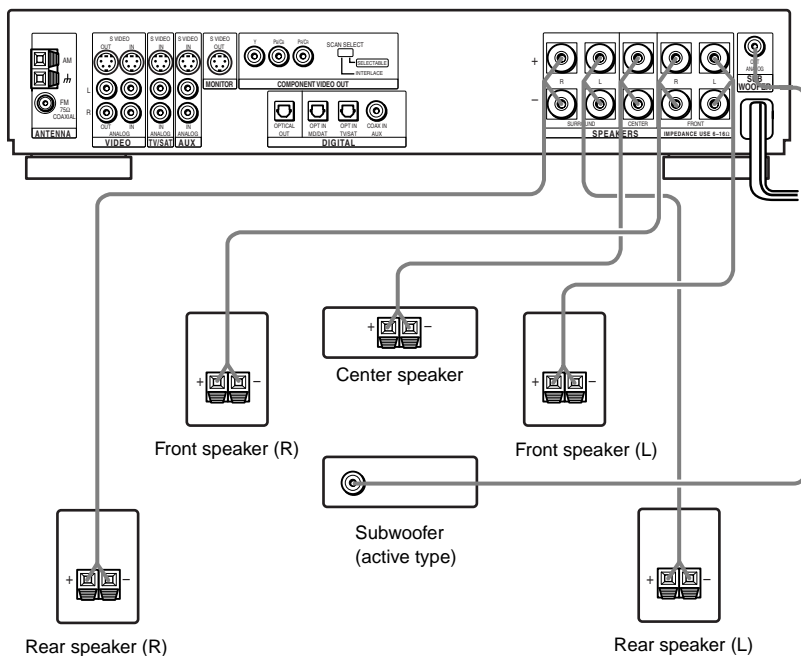

Note for connecting the speaker cords to the receiver

Remove about 10 mm of insulation at the end of the cord, then twist the exposed wires. Connect the stripped ends of the cords to the terminals, taking care to avoid mutual contact between the cords.

Make sure the cords are firmly connected to the speaker and receiver terminals.

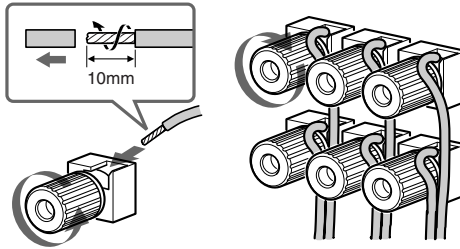

To avoid short-circuiting the speakers

Short-circuiting of the speakers may damage the receiver. To prevent this, be sure to follow these precautions when connecting the speakers. Make sure the bare wire of each speaker cord does not touch another speaker terminal or the bare wire of another speaker cord.

Examples of poor conditions of the speaker cord

Stripped speaker cord is touching another speaker terminal.

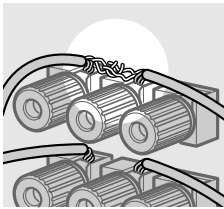

Stripped cords are touching each other due to excessive removal of insulation.

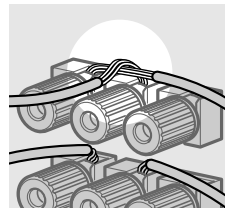

After connecting all the components, speakers, and AC power cord (mains lead), output a test tone to check that all the speakers are connected correctly. For details on outputting a test tone, see page 27.

If no sound is heard from a speaker while outputting a test tone, or a test tone is output from a speaker other than the one currently displayed on the front panel display, the speaker may be short-circuited. If this happens, check the speaker connection again.

Notes

- Be sure to match the speaker cord to the appropriate terminal on the components: \oplus to \oplus , and \ominus to \ominus . If the cords are reversed, the sound will be distorted and will lack bass.
- If you use front speakers with low maximum input rating, adjust the volume carefully to avoid excessive output on the speakers.
- When connecting the stripped ends of the speaker cords, make sure the ends do not touch each other or neighbouring terminals.

Step 2: Antenna Hookups

Connect the supplied AM/FM antennas for listening to the radio.

Terminals for connecting the antennas

Connect the	To the
AM loop antenna	AM terminals
FM wire antenna	FM 75Ω COAXIAL terminal

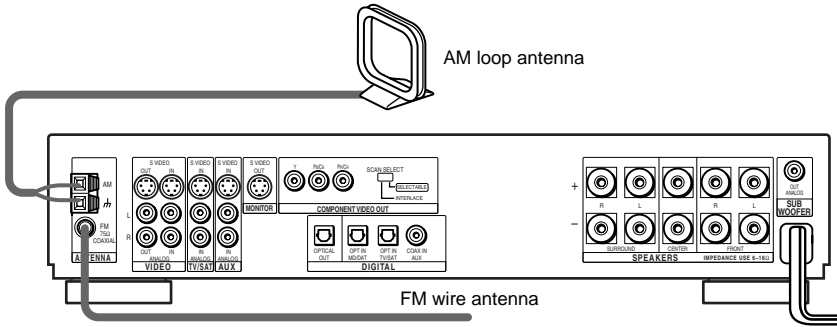

Notes

- To prevent noise pickup, keep the AM loop antenna away from the receiver and other components.
- Be sure to fully extend the FM wire antenna.
- After connecting the FM wire antenna, keep it as horizontal as possible.
- When you connect the supplied AM loop antenna, connect the black cord (B) to the ♯ terminal, and the white cord (A) to the other terminal.

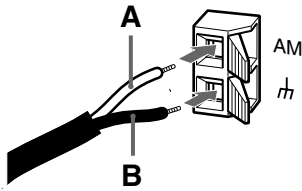

💡 If you have poor FM reception

Use a 75-ohms coaxial cable (not supplied) to connect the receiver to an outdoor FM antenna as shown below.

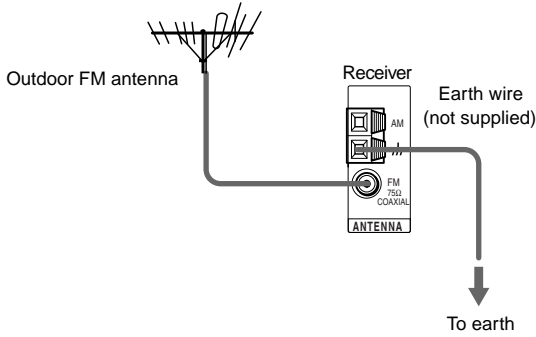

Note

If you connect the receiver to an outdoor antenna, ground it to protect against lightning. To prevent a gas explosion, do not connect the earth wire to a gas pipe.

Step 3: TV and Video Component Hookups

Required cords

S Video cord for connecting a TV monitor



Audio cords (not supplied)

When connecting a cord, be sure to match the color-coded pins to the appropriate jacks on the components.

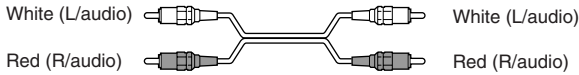

Jacks for connecting video components

Connect a	To the
TV monitor	MONITOR (S VIDEO OUT) jack
VCR	VIDEO (S VIDEO/ANALOG L/R IN/OUT) jacks
Digital satellite receiver	TV/SAT (S VIDEO/ANALOG L/R IN) jacks

💡 When using the COMPONENT VIDEO OUT jacks (Y, P_B/C_B, P_R/C_R) instead of the S Video jacks
Your TV monitor must also be connected via COMPONENT VIDEO OUT jacks (Y, P_B/C_B, P_R/C_R). If your TV accept progressive format signals, you must use this connection and set “COMPONENT OUT” to “PROGRESSIVE” in “SCREEN SETUP” (page 67).

Notes

- When you select VIDEO using the FUNCTION button, the signal is output from the front L/R speakers, but not from the VIDEO (S VIDEO/ANALOG L/R OUT) jacks.
- When you use the Video line outputs, please set the unit to 2CH STEREO mode. If the unit is not in 2CH STEREO mode, the line outputs may not function properly.
- When the mode of the receiver is not set to “DVD,” no signal is output from the COMPONENT VIDEO OUT jacks.
- When the mode of the receiver is set to DVD and “INTERLACE” is selected in “SCREEN SETUP,” the signal is output from the MONITOR or COMPONENT VIDEO OUT jacks.
- When the mode of the receiver is set to “DVD” and “PROGRESSIVE” is selected in “SCREEN SETUP,” the signal is output only from the COMPONENT VIDEO OUT jacks.

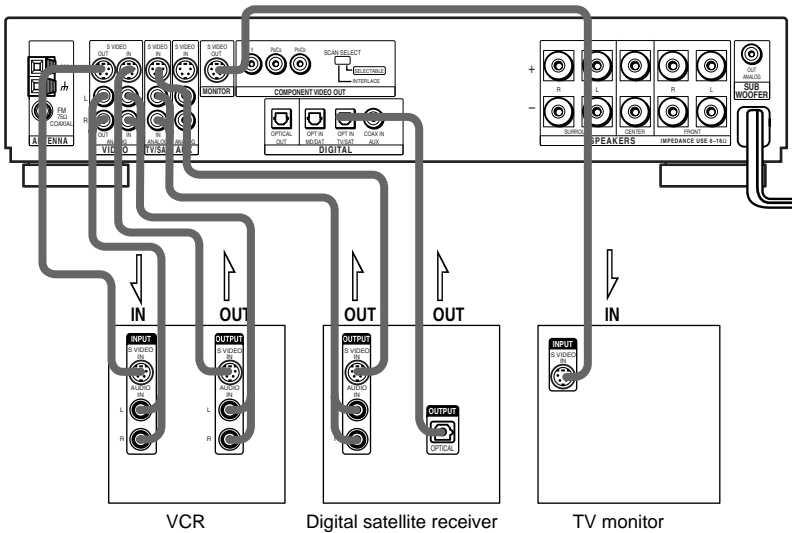

If you connect a digital satellite receiver with the OPTICAL OUT jack

The digital satellite receiver can be connected to the DIGITAL (TV/SAT OPT IN) jack instead of the ANALOG IN L/R jacks of the receiver.

The receiver can accept both the digital and analog signals. Digital signals have priority over analog signals. If the digital signal ceases, the analog signal will be processed after 2 seconds.

If you connect a digital satellite receiver without the OPTICAL OUT jack

Connect the digital satellite receiver to the S VIDEO IN and ANALOG IN L/R jacks only of the receiver.

Connecting the AC Power Cord (mains lead)

Before connecting the AC power cord (mains lead) of this receiver to a wall outlet (mains), connect the speakers to the receiver (see page 17).

Connect the AC power cord (mains lead) of your TV/video components to a wall outlet (mains).

Speaker Setup

For the best possible surround sound, all the speakers other than the subwoofer should be the same distance from the listening position (A). However, this receiver allows you to place the center speaker up to 1.5 meters (5.0 feet) closer (B) and the rear speakers up to 4.5 meters (15.0 feet) closer (C) to the listening position. The front speakers can be placed from 0.9 to 15.0 meters (3.0 to 50.0 feet) (A) from the listening position.

You can place the subwoofer in any position.

You can place the rear speakers either behind you or to the side, depending on the shape of your room, etc.

When the rear speakers are placed to the side

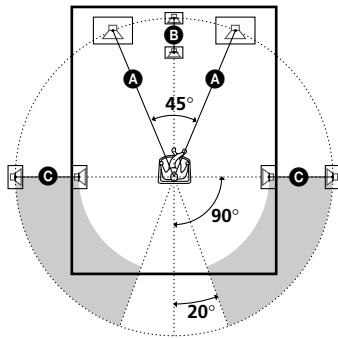

When the rear speakers are placed behind you

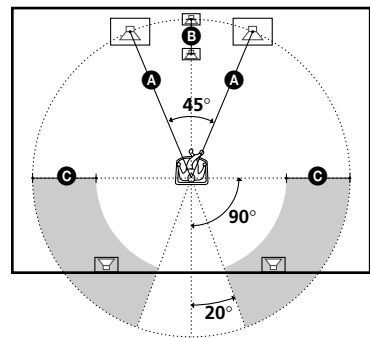

Note

Do not place the center and rear speakers farther away from the listening position than the front speakers.

When color irregularity occurs on the TV screen

If speakers are installed too close, color irregularity may occur on the screen.

If color irregularity occurs...

Turn off the TV set once, then turn it on after 15 to 30 minutes.

If color irregularity occurs again...

Place speakers farther away from the TV set.

If color irregularity still occurs after performing the above...

Make sure that no magnetic object is nearby speakers. Color irregularity may occur as a result of interaction between speakers and the magnetic object.

Examples of possible sources of magnetic interference include: magnetic latches on a TV stand, healthcare devices, toys, etc.

Specifying the speaker parameters

To obtain the best possible surround sound, first specify the distance of the speakers from your listening position, then set the balance and level. Use the test tone to adjust the speaker volumes to the same level.

You may adjust the speaker parameters using **SPEAKER SETUP** in the setup display (page 69).

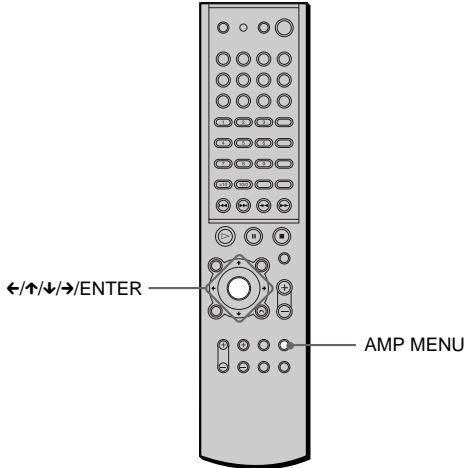

To specify the size, distance, position and height of the speakers

- 1** Press **AMP MENU** repeatedly to display **♪ SP. SETUP** on the front panel display.
- 2** Sit in your listening position and select the item to be set using **↑/↓**.
 - Items set in **♪ SP. SETUP**
 - Size of 5 speakers (front L/R, center, rear L/R)
 - with or without the center and rear L/R speakers and subwoofer
 - Distance of the front, rear, and center speakers
 - Position and height of the rear speakers
- 3** Set the parameter using **←/→**.
The selected parameter will appear on the front panel display.
- 4** Repeat Steps 2 and 3 to set other parameters in **♪ SP. SETUP**.
If you do not operate the remote for a few seconds, the parameter disappears from the display and is stored in the receiver.

■ SIZE

When you do not connect center or rear speakers or subwoofer, set the parameters for **F.SP.**, **C.SP.**, **R.SP.**, and **S.W.** The default settings are underlined.

- **F.SP.** (front speaker)
 - LARGE: Normally select this.
 - **SMALL**: Select this if the small speakers are used for the front speaker.
- **C.SP.** (center speaker)
 - LARGE: Normally select this.
 - **SMALL**: Select this if the small speaker is used for the center speaker.
 - **NO**: Select this if no center speaker is used.

- R.SP. (rear speakers)
 - LARGE: Normally select this. Specify the position and height to implement the Digital Cinema Surround modes in the sound field (page 49) properly.
 - SMALL: Select this if the small speakers are used for the rear speaker. Specify the position and height to implement the Digital Cinema Surround modes in the sound field (page 49) properly.
 - NO: Select this if no rear speakers are used.
- S.W. (subwoofer)
 - YES: Select this if the subwoofer is used.
 - NO: Select this if no subwoofer is used.

■ DISTANCE

You can vary the distance of each speaker as follows. The default settings are underlined.

- F. D. 5.1 m (17 ft) (front speakers distance)
Front speaker distance can be set in 0.3 meters (1.0 foot) steps from 0.9 to 15.0 meters (3.0 to 50.0 feet).
- C. D. 5.1 m (17 ft) (center speaker distance)
Center speaker distance can be set in 0.3 meters (1.0 foot) steps from a distance equal to the front speaker distance to a distance 1.5 meters (5.0 feet) closer to your listening position.
- R. D. 3.6 m (12 ft) (rear speakers distance)
Rear speaker distance can be set in 0.3 meters (1.0 foot) steps from a distance equal to the front speaker distance to a distance 4.5 meters (15.0 feet) closer to your listening position.

Note

If each of the front or rear speakers are not placed an equal distance from your listening position, set the distance of the closest speaker.

Specifying the rear speaker position and height

If you select anything other than “NO” in “R.SP.,” specify the position and height of the rear speakers. The default settings are underlined.

Position diagram

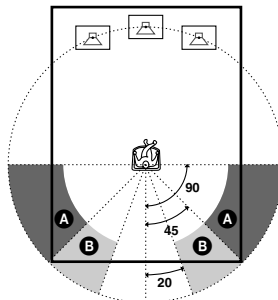

- R. P. BEHIND
Select this if the rear speakers are located in the section **B**.
- R. P. SIDE
Select this if the rear speakers are located in the section **A**.

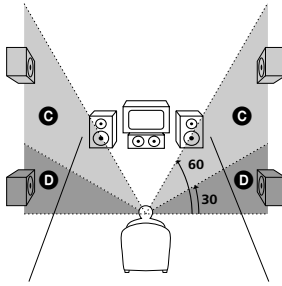

• **R. H. LOW**

Select this if the rear speakers are located in section **D**.

• **R. H. HIGH**

Select this if the rear speakers are located in section **C**.

These parameters are not available when “R.SP?” is set to “NO”.

To specify the balance and level of the speakers

- 1 Press AMP MENU repeatedly to display \mathbb{J} LEVEL on the front panel display.
- 2 Use \uparrow/\downarrow to select T.TONE and use \leftarrow/\rightarrow to set T.TONE to ON.
You will hear the test tone from each speaker in sequence.
- 3 Sit in your listening position and select the item to be adjusted using \uparrow/\downarrow .
 - Items adjusted in \mathbb{J} LEVEL
 - Balance of the front and rear speakers
 - Volume level of the center and rear speakers and subwoofer
- 4 Adjust the volume level so that the volume of the test tone from each speaker sounds the same using \leftarrow/\rightarrow .
The adjusted value will appear on the front panel display.
- 5 Repeat Steps 3 and 4 to adjust other parameters in \mathbb{J} LEVEL.
If you do not operate the remote for a few seconds, the value disappears from the display and is stored in the receiver.
- 6 Use \uparrow/\downarrow to select T.TONE and use \leftarrow/\rightarrow to set T.TONE to OFF.

■BALANCE

You can vary the balance of each speaker as follows. The default settings are underlined.

- F. ___I___ center (front speakers)
Adjust the balance between the front left and right speakers (You can adjust from center, 6 steps left or right).
- R. ___I___ center (rear speakers)
Adjust the balance between the rear left and right speakers (You can adjust from center, 6 steps left or right).

■LEVEL

You can vary the level of each speaker as follows. The default settings are underlined.

- C. LEVEL (0 dB) (center speaker level)
Adjust the level of the center speaker (You can adjust from -10 dB to +10 dB in 1 dB steps.).
- R. LEVEL (0 dB) (rear speakers level)
Adjust the level of the rear speakers (You can adjust from -10 dB to +10 dB in 1 dB steps.).
- S.W. LEV (0 dB) (subwoofer level)
Adjust the level of the subwoofer (You can adjust from -10 dB to +10 dB in 1 dB steps.).

- **D.COMP.** (Compressing the dynamic range of the sound)

You can compress the dynamic range of the sound. Using this function, you can listen to sound at low volumes easily in the middle of the night. The compression function works only when you play a disc recorded with Dolby Digital.

–**OFF:** Audio is played back as it was recorded.

–**ON:** Audio is played back with the dynamic range compressed just as the recording engineer intended.

Notes

- When you select an item, the sound cuts off for a moment.
- Depending on the settings of other speakers, the subwoofer may output excessive sound.

To adjust the volume of all the speakers at one time

Use the VOLUME control.

Other AMP MENU settings

You can control the brightness of the front panel display, clear the preset stations and the station names, and set the speaker parameters back to the default setting. Press AMP MENU repeatedly to display \downarrow CUSTOMIZE. Use \uparrow/\downarrow to select the following items.

■ DIMMER

You can change the brightness of the front panel display (fluorescent tube and LED indicator) by two steps.

■ MEMO. CLR.

- **N (No):** Skip back to previous menu.
- **Y (Yes):** If you select Y by pressing ENTER, “Really? N” and “Really? Y” appears. If you select “Really? Y,” by pressing ENTER, “ALL CLEAR!” is displayed and all settings such as preset stations and station names will be cleared, and speaker parameters will be reset to their default settings.

This receiver incorporates with Dolby Pro Logic II which has movie mode and music mode, and the receiver can reproduce the 2 channel sound in 5.1 channel through Dolby Pro Logic II. When the Sound Field is set to “AUTO DECODING*” or “NORMAL SURROUND,” you can select the type of decoding for 2 channel source. Press AMP MENU repeatedly to display \downarrow 2CH MODE. Use \uparrow/\downarrow to select the following items.

* The selected decoding mode is applied only when the Dolby Digital [Lt/Rt] signal is input.

■ 2CH MODE

- **PLII MOVIE** (Pro Logic II Movie): Performs the Pro Logic II movie mode decoding. This setting is ideal for the movies encoded in Dolby Surround. Besides, this mode can reproduce the sound in 5.1 channel when watching the videos of old movies or in the dubbed language.
- **PLII MUSIC** (Pro Logic II Music): Performs the Pro Logic II music mode decoding. This setting is ideal for the normal stereo sources, such as CDs.
- **PRO LOGIC:** Performs the Pro Logic decoding. The source recorded in 2 channel is decoded into 4 channels.

Note

Dolby Pro Logic II does not function for DTS or MPEG format signals or Super Audio CD.

Presetting Radio Stations

You can preset 20 stations for FM and 10 stations for AM.
Before tuning, make sure to turn down the volume to minimum.

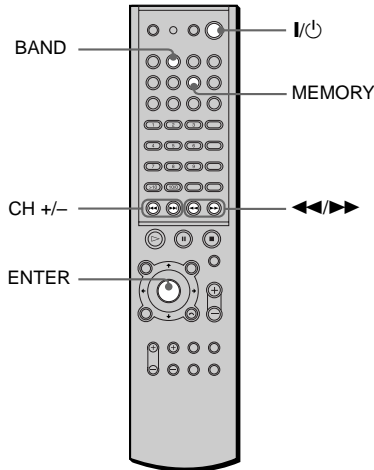

- 1 Press BAND repeatedly until the band you want appears on the front panel display.**

Every time you press BAND, the band changes to AM or FM alternately.

- 2 Press and hold ◀◀ or ▶▶ until the frequency indication starts to change, then release.**

Scanning stops when the receiver tunes in a station. “TUNED” and “ST” (for stereo program) appear on the front panel display.



- 3 Press MEMORY.**

A preset number appears on the front panel display.

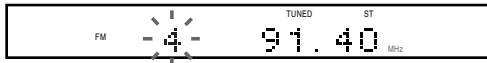

- 4 Press CH + or - to select the preset number you want.**



5 Press ENTER.

The station is stored.

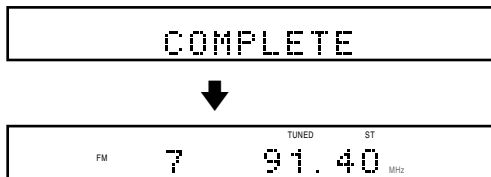

6 Repeat 1 to 5 to store other stations.

To tune in a station with a weak signal

Press ◀◀ or ▶▶ repeatedly in 2 to tune in the station manually.

To change the preset number

Start over from 1.

To change the AM tuning interval

The AM tuning interval is factory set to 9 kHz (10 kHz in some areas).

To change the AM tuning interval, tune in any AM station first, then turn off the receiver by pressing I/⏻ on the remote. While holding down ■ (on the receiver), turn on the power using the remote. When you change the interval, AM preset stations will be erased.

To reset the interval, repeat the same procedure.

Playing Discs



Depending on the DVD or VIDEO CD, some operations may be different or restricted.

Refer to the operating instructions supplied with your disc.

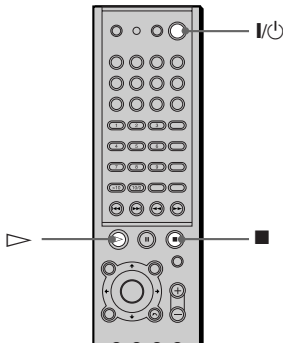
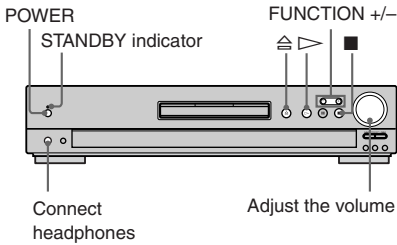

- 1** Turn on your TV.
- 2** Switch the input selector on the TV to this receiver.
- 3** Press **POWER** on the receiver. The receiver enters standby mode and the **STANDBY** indicator lights up in red.

- 4** Press **⏏** on the receiver, and place a disc on the disc tray. The receiver automatically turns on and the **STANDBY** indicator turns off.

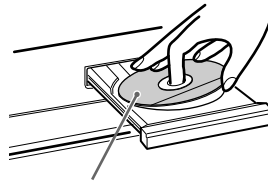

With the playback side facing down

- 5** Press **▶**. The disc tray closes, and the receiver starts playback (continuous play). Adjust the volume on the receiver.

After following Step 5

Depending on the disc, a menu may appear on the TV screen. You can play the disc interactively by following the instructions on the menu. DVD (page 33), VIDEO CD (page 34).

To turn on the receiver

Press **POWER** on the receiver. The receiver enters standby mode and the **STANDBY** indicator lights up in red. Press **I/O** on the remote. The receiver turns on and the **STANDBY** indicator turns off. In standby mode, the receiver also turns on by pressing **⏏** or **FUNCTION +/-** on the receiver or by pressing **▶**.

To turn off the receiver

Press **I/O** on the remote. The receiver enters standby mode and the **STANDBY** indicator lights up in red. To turn off the receiver completely, press **POWER** on the receiver. While playing a disc, do not turn off the receiver by pressing **POWER**. Doing so may cancel the menu settings. When you turn off the receiver, first press **■** to stop playback and then press **I/O** on the remote.

Saving the power in standby mode

Press **I/⏻** on the remote once.

 While the receiver is in standby mode, the STANDBY indicator on the receiver lights up.

To cancel standby mode

Press **I/⏻** on the remote once.

Additional operations

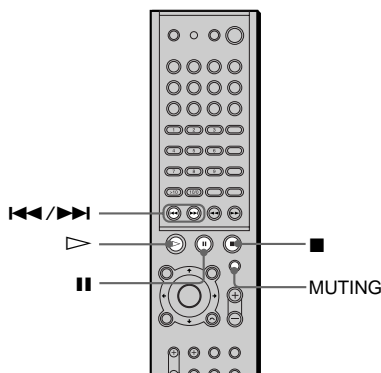

To	Operation
Stop	Press ■ .
Pause	Press II .
Resume play after pause	Press II or ▷ .
Go to the next chapter, track, or scene in continuous play mode	Press ▶▶I .
Go back to the preceding chapter, track, or scene in continuous play mode	Press I◀◀ .
Stop play and remove the disc	Press ⏻ on the receiver.
Mute the sound	Press MUTING . To cancel muting, press it again or turn up the volume.

Note

Do not push the disc tray when closing it. Press **⏻** on the receiver to close the disc tray.

Resuming Playback from the Point Where You Stopped the Disc (Resume Play)



When you stop the disc, the receiver remembers the point where you pressed **■** and “RESUME” appears on the front panel display. As long as you do not remove the disc, Resume Play will work even if the receiver enters standby mode by pressing **I/⏻**.

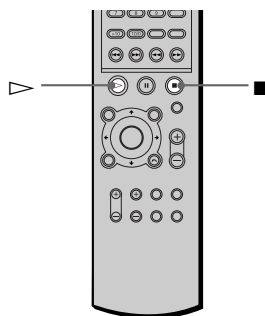

1 While playing a disc, press **■** to stop playback.

“RESUME” appears on the front panel display, so you can restart the disc from the point where you stopped the disc.

If “RESUME” does not appear, Resume Play is not available.

2 Press **▷**.

The receiver starts playback from the point where you stopped the disc in Step 1.

 To play from the beginning of the disc, press **■** twice, then press **▷**.

Notes

- Depending on where you stopped the disc, the receiver may not resume playback from exactly the same point.
- The point where you stopped playing is cleared when:
 - you turn the power off by pressing POWER on the receiver.
 - you change the play mode.
 - you change the setting on the Setup Menu.

Using the DVD's Menu**DVD**

A DVD is divided into long sections of a picture or a music feature called “titles.” When you play a DVD which contains several titles, you can select the title you want using TOP MENU/GUIDE. When you play DVDs that allow you to select items such as the language for the subtitles and the language for the sound, select these items using AV MENU.

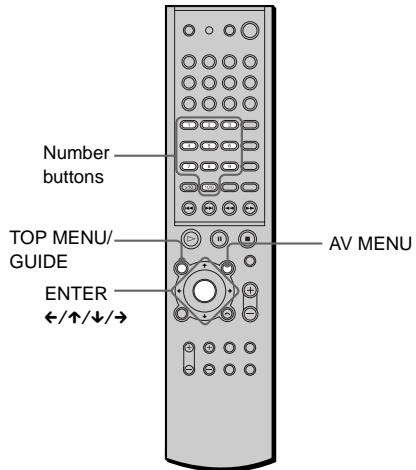
**1 Press TOP MENU/GUIDE or AV MENU.**

The disc's menu appears on the TV screen.

The contents of the menu vary from disc to disc.

2 Press ←/↑/↓/→ or the number buttons to select the item you want to play or change.**3 Press ENTER.**

Playing VIDEO CDs with PBC Functions (PBC Playback)



With PBC (Playback Control) functions, you can enjoy simple interactive operations, search functions, and other such operations. PBC playback allows you to play VIDEO CDs interactively by following the menu on the TV screen.

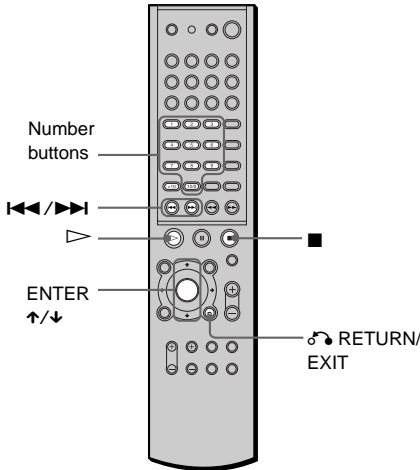

To go back to the menu

Press RETURN/EXIT.

To play without using PBC, press / or the number buttons while the receiver is stopped to select a track, then press or ENTER. “Play without PBC” appears on the TV screen and the receiver starts continuous play. You cannot play still pictures such as a menu. To return to PBC playback, press twice, then press .

Note

Depending on the VIDEO CD, “Press ENTER” in Step 3 may appear as “Press SELECT” in the instructions supplied with the disc. In this case, press .

1 Start playing a VIDEO CD with PBC functions.

The menu for your selection appears.

2 Select the item number you want by pressing / or the number buttons.

3 Press ENTER.

4 Follow the instructions in the menu for interactive operations.

Refer to the instructions supplied with the disc, as the operating procedure may differ according to the VIDEO CD.

Playing an MP3 Audio Track

MP3

You can play back data CDs (CD-ROMs/CD-Rs/CD-RWs) recorded in MP3 (MPEG1 Audio Layer 3) format.

1 Load a data disc recorded in MP3 into the receiver.

2 Press .
The receiver starts to play the first MP3 audio track in the first album on the disc.

Note

The player can play MP3 audio tracks recorded in the following sampling frequencies: 32 kHz, 44.1 kHz, 48 kHz.

Selecting an album and track

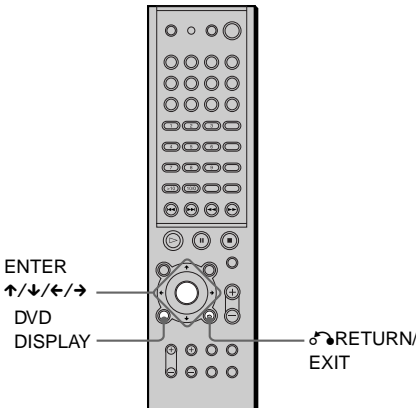

1 Press DVD DISPLAY.
The Control Menu and disc name of MP3 data disc appear.

2 Press ↑/↓ to select  (ALBUM) then press ENTER or →.
The list of albums contained in the disc appears.



3 Select an album you want to play using ↑/↓ and press ENTER.

4 Select  (TRACK) using ↑/↓ and press ENTER.
The list of tracks contained in the current album appears.

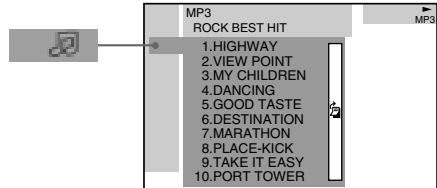

When the list of all tracks or albums cannot be displayed on the window, the jump bar appears. Press → to select the jump bar icon, and then scroll the jump bar to display the rest of the list using ↑/↓.

5 Select a track using ↑/↓ and press ENTER.
The Selected track starts playing.

To return to the previous display
Press  RETURN/EXIT or ←.

To turn off the display
Press DVD DISPLAY.

Notes

- Only the letters in the alphabet and numbers can be used for album or track names. Anything else is displayed as “ ”.
- If the MP3 file you play back has an ID3 tag, the ID3 tag information is displayed as a track name.

About MP3 audio tracks

You can play MP3 audio tracks on CD-ROMs, CD-Rs, or CD-RWs. However, the discs must be recorded according to ISO9660 level 1, level 2, or Joliet format for the player to recognize the tracks. You can also play discs recorded in Multi Session. See the instructions of the CD-R/RW device or recording software (not supplied) for details on the recording format.

To play a Multi Session CD

This player can play Multi Session CDs when an MP3 audio track is located in the first session. Any subsequent MP3 audio tracks, recorded in the later sessions, can also be played back.

When audio tracks and images in music CD format or video CD format are recorded in the first session, only the first session will be played back.

Notes

- If you put the extension “.MP3” to data not in MP3 format, the player cannot recognize the data properly and will generate a loud noise which could damage your speaker system.
- The player cannot play audio tracks in MP3PRO format.

Creating Your Own Program (Program Play)



You can play the contents of a disc in the order you want by arranging the order of the tracks on the disc to create your own program. You can program up to 25 tracks.

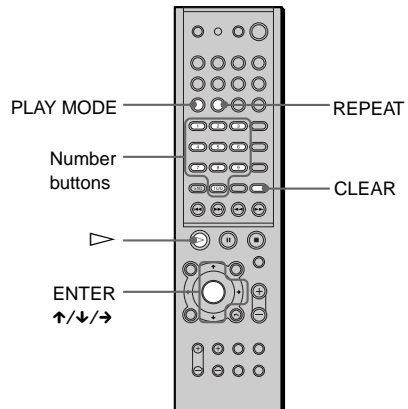

- 1 In stop mode, press PLAY MODE repeatedly until “PROGRAM” appears on the front panel display.**

The program menu appears on the TV screen.

Program	Total Time 0:12:34
1	
2	
3	
4	
5	
6	
7	
8	
9	
10	

2 Press →.

The cursor moves to the track (in this case, “1”). Before programming the MP3 tracks, it is required to select the album.

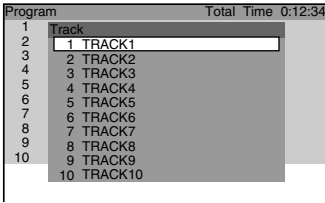

When the list of all tracks or albums cannot be displayed on the window, the jump bar appears. Press → to select the jump bar icon, and then scroll the jump bar to display the rest of the list using ↑/↓.

3 Select the track you want to program.

For example, select track “7.”

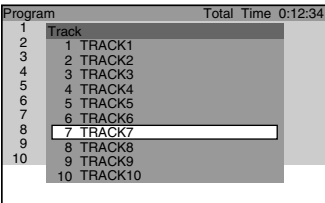

4 Press ↑/↓ or the number buttons to select “7” then press ENTER.

Total time of the programmed tracks

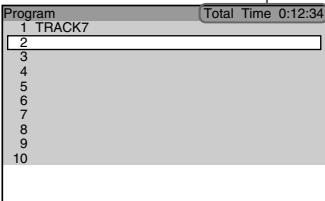

5 To program other tracks, repeat Steps 2 to 4.

The programmed tracks are displayed in the selected order.

6 Press ▷ to start Program Play.

Program Play begins.

When the program ends, you can restart the same program again by pressing ▷.

To return to normal play

Press CLEAR during playback.

To turn off the program menu

In stop mode, press PLAY MODE to turn off the program menu.

To cancel the programmed order

Press CLEAR in Step 2, and the last program is canceled one by one.

You can do Repeat Play of the programmed tracks. Press REPEAT, or set “REPEAT” to “ALL” in the Control Menu display during Program Play.

Notes

- This Programme Play function is not available for DVDs.
- When you program MP3 tracks, “-:-:--” is displayed as the total time of the programmed tracks.

Playing in random order

(Shuffle Play)

VIDEO
CD

SA-CD
CD

MP3

You can have the receiver “shuffle” tracks and play them in random order. Subsequent “shuffling” may produce a different playing order.

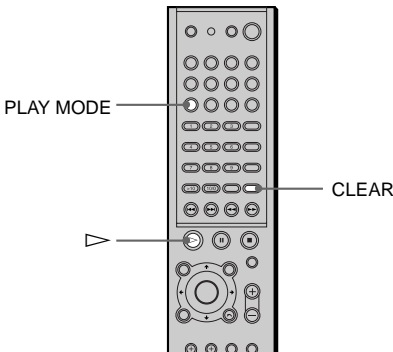

1 In stop mode, press **PLAY MODE** repeatedly until “SHUFFLE” appears on the front panel display.

When you play an MP3 disc, you can play all tracks in Albums in a random order.

2 Press **▷**.

To return to normal play

In stop mode, press **PLAY MODE** three times to cancel **SHUFFLE** or twice to cancel **SHUFFLE (ALBUM)**. Or during playback, press **CLEAR** to return to normal play.

Note

Shuffle Play is cancelled when:

- you eject the disc.
- you turn the power off.
- you change the function.

Setting the shuffle mode on the Control Menu

You can select the normal shuffle and album shuffle (MP3 only).

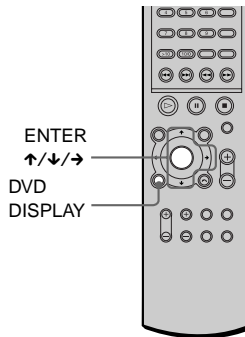

1 Press **DVD DISPLAY**.
The Control Menu appears.

2 Press **↑/↓** to select **SHUFFLE** (PLAY MODE), then press **ENTER** or **→**.

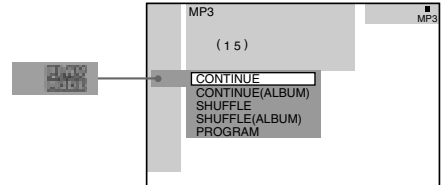

3 Select **SHUFFLE** or **SHUFFLE (ALBUM)** using **↑/↓** and press **ENTER**.

4 Press **▷**.
The selected shuffle play begins.

Playing repeatedly (Repeat Play)

Play) DVD VIDEO CD SA-CD CD MP3

You can play all the titles/tracks or a single title/chapter/track on a disc.

In Shuffle or Program Play mode, the receiver repeats tracks in the shuffled or programmed order.

You cannot perform Repeat Play during PBC playback of VIDEO CDs (page 34).

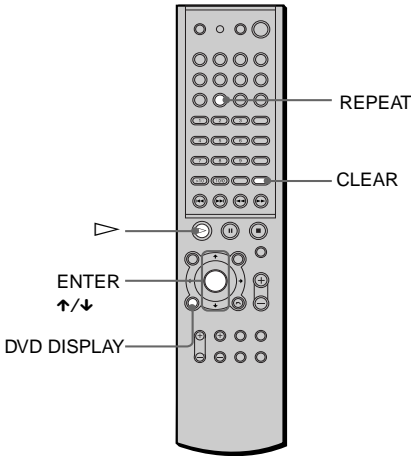

1 Press DVD DISPLAY.
The Control Menu appears.

2 Press \uparrow/\downarrow to select (REPEAT), then press ENTER.
If you do not select "OFF," the indicator of the "REPEAT" lights in green.

3 Select the Repeat Play setting.

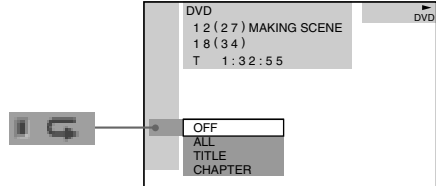

When playing a DVD

- **OFF:** does not play repeatedly.
- **ALL:** repeats all the titles.
- **TITLE:** repeats the current title on a disc.
- **CHAPTER:** repeats the current chapter.

When playing a VIDEO CD/Super Audio CD/CD/MP3 and when Program Play is set to OFF

- **OFF:** does not play repeatedly.
- **ALL:** repeats all the tracks on the disc, or repeats the current album (MP3 only).
- **TRACK:** repeats the current track.

When Program Play is set to ON

- **OFF:** does not play repeatedly.
- **ALL:** repeats Program Play.

To cancel Repeat Play

Press CLEAR.

You can set Repeat Play during stop mode

After selecting the "REPEAT" item, press \triangleright . The receiver starts Repeat Play.

You can quickly display the "REPEAT" status

Press REPEAT on the remote.

Note

You can perform Repeat play for DVD titles that contain chapters.

Searching for a Particular Point on a Disc (Scan, Slow-

motion Play)



You can locate a particular point on a disc quickly by monitoring the picture or playing back slowly.

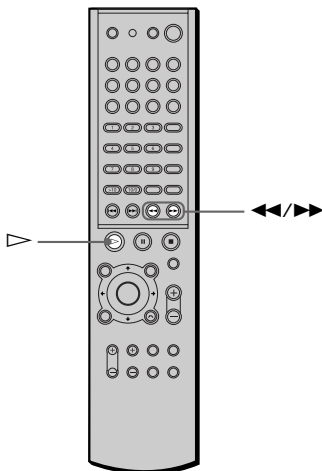

Notes

- Depending on the DVD/VIDEO CD, you may not be able to do some of the operations described.
- This function does not work when you play an MP3 disc.

Locating a point quickly by playing a disc in fast forward or fast reverse (Scan)

Press ◀◀ or ▶▶ while playing a disc. When you find the point you want, press ▷ to return to normal speed.

To change the scan speed (DVD/VIDEO CD/Super Audio CD only)

Each time you press ◀◀ or ▶▶ during scan, the playback speed changes. Two speeds are available. With each press, the indication changes as follows:

Playback direction

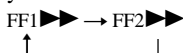

Opposite direction

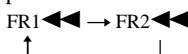

The FF2 ▶▶/FR2 ◀◀ playback speed is faster than FF1 ▶▶/FR1 ◀◀.

Watching frame by frame (Slow-motion play) DVD VIDEO CD

You can use this function only for DVDs or VIDEO CDs. Press ◀◀ or ▶▶ when the receiver is in the pause mode. To return to normal speed, press ▷.

Each time you press ◀◀ or ▶▶ during Slow-motion play, the playback speed changes. Two speeds are available. With each press, the indication changes as follows:

Playback direction

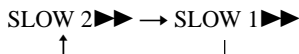

Opposite direction (DVD only)

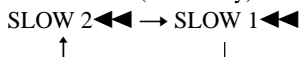

The SLOW 2 ▶▶/SLOW 2 ◀◀ playback speed is slower than SLOW 1 ▶▶/SLOW 1 ◀◀.

Searching for a Title/ Chapter/Track/Index/ Album



You can search a title (DVD), chapter (DVD), track (CD, VIDEO CD, Super Audio CD, MP3), index (VIDEO CD, Super Audio CD), and album (MP3). As titles, tracks and albums are assigned unique names on the disc, you can select the desired one from the Control Menu. Also chapters and indexes are assigned unique numbers on the disc, so you select the desired one by entering its number. Or you can search a particular point using the time code. (TIME SEARCH)

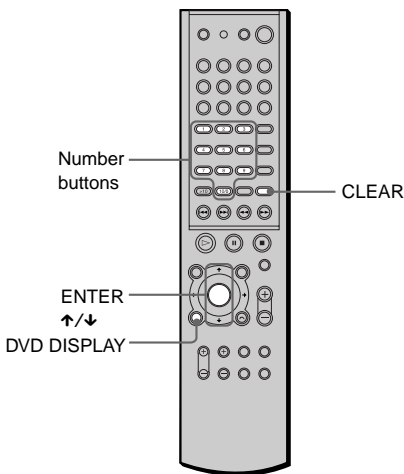

Searching for a title/track/album

1 Press DVD DISPLAY.

The Control Menu appears.

2 Press \uparrow/\downarrow to select the search method, then press ENTER.

■ When playing a DVD



■ When playing a VIDEO CD

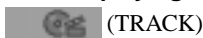

■ When playing a Super Audio CD



■ When playing a CD

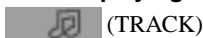

■ When playing an MP3

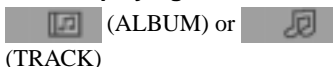

Example: when you select

The list of tracks contained in the disc appears.

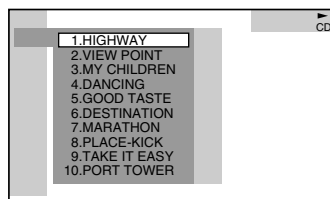

When the list of all tracks or albums cannot be displayed on the window, the jump bar appears. Press \rightarrow to select the jump bar icon, and then scroll the jump bar to display the rest of the list using \uparrow/\downarrow .

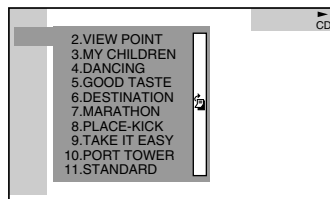

3 Press \uparrow/\downarrow to select the desired track, then press ENTER.

The receiver starts playback from the selected track.

Searching for a chapter/index

1 Press DVD DISPLAY.

The Control Menu appears.

2 Press \uparrow/\downarrow to select the search method.

■ When playing a DVD

 (CHAPTER)

■ When playing a VIDEO CD

 (INDEX)

■ When playing a Super Audio CD

 (INDEX)

Example: when you select  (CHAPTER)

“** (**)” is selected (** refers to a number).

The number in parentheses indicates the total number of titles, chapters, tracks, or indexes.

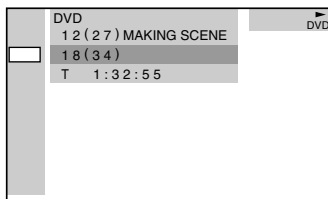

3 Press ENTER.

“** (**)” changes to “— (**)”.

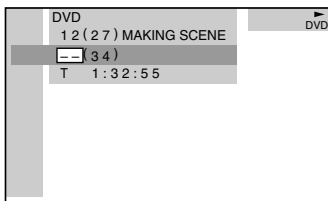

4 Press \uparrow/\downarrow or the number buttons to select the chapter or index number you want to search.

If you make a mistake

Cancel the number by pressing CLEAR, then select another number.

5 Press ENTER.

The receiver starts playback from the selected number.

To turn off the Control Menu

Press DVD DISPLAY repeatedly until the Control Menu is turned off.

To search for a particular point using the time code (TIME SEARCH)

1 In Step 2, select (TIME).

“T **:**:**” (playing time of the current title or track) is selected.

2 Press ENTER.

“T **:**:**” changes to “T --:--:--”

3 Input the time code using the number buttons, then press ENTER.

For example, to find the desired point at 2 hours, 10 minutes, and 20 seconds after the beginning, just enter “2:10:20.”

Notes

- The title, chapter or track number displayed on the TV screen is the recorded data on the disc.
- You cannot search a scene of a VIDEO CD.

Viewing the Playing Time and Remaining Time on the Front Panel Display

DVD

VIDEO CD

SA-CD CD

MP3

You can check information about the disc, such as the remaining time, total number of titles of a DVD, or tracks of a Super Audio CD, CD, VIDEO CD, or MP3 using the front panel display (page 11).

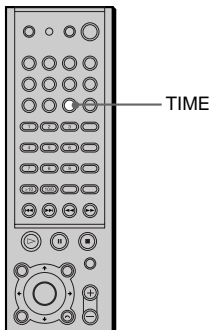

Press TIME.

Each time you press TIME while playing the disc, the display changes as shown in the following charts.

When playing a DVD

Playing time and number of the current title

TITLE	CHAPTER	H	M	S
1	2	1	03	24

Remaining time of the current title

TITLE	CHAPTER	H	M	S
1	2	-1	15	36

Playing time and number of the current chapter

CHAPTER	H	M	S
2	02	23	0

Remaining time of the current chapter

CHAPTER	H	M	S
2	-01	32	0

Title name

SONY HITS/

When playing a VIDEO CD (without PBC functions), Super Audio CD or CD

Playing time and current track number

TRACK	INDEX	M	S
2	1	22	5

Remaining time of the current track

TRACK	INDEX	M	S
2	1	-1	50

Playing time of the disc

M	S
32	12

Remaining time of the disc

M	S
-20	18

Track name

SONY HITS/

When playing an MP3

Playing time and current track number

TRACK	M	S
2	2	25

Remaining time of the current track

TRACK	M	S
2	-	1:50

Track (file) name

M	S
VIEW	POINT

Album (folder) name

SONY HITS/

Notes

- ID3 tag applies only to version 1.
- If the MP3 file you play back has an ID3 tag, the ID3 tag information is displayed as a track (file) name.
- The ID3 tag character codes comply with ASCII and ISO standards. Joliet format discs can only be displayed in ASCII. Incompatible characters will be displayed as “ ”.
- In the following cases, elapsed playing time and time of the track remaining may not be displayed accurately.
 - when an MP3 file of VBR (variable bit rate) is played.
 - during fast-forward/reverse.

 When playing VIDEO CDs with PBC functions, the playing time are displayed.

 The playing time and remaining time of the current chapter, title, track, scene, or disc will also appear on your TV screen. See the following section “Checking the Playing Time and Remaining Time” for instructions on how to read this information.

Notes

- While playing Super Audio CD, the index indicator does not appear on the front panel display.
- Depending on the type of disc being played and the playing mode, the disc information may not be displayed.

Checking the Playing Time and Remaining Time



You can check the playing time and remaining time of the current title, chapter, or track, and the total playing time or remaining time of the disc. You can also check the DVD/CD/Super Audio CD text and MP3 folder name/file name/ID3 tag (only song title) recorded on the disc.

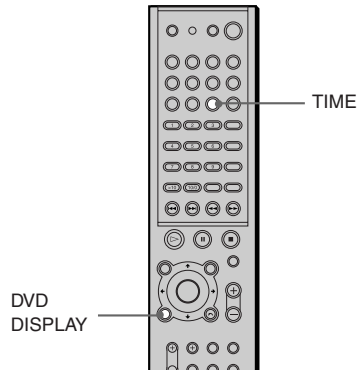

1 Press DVD DISPLAY during playback.

The Control Menu appears.

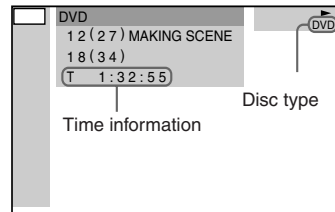

2 Press TIME repeatedly to change the time information.

The display and the kinds of time that you can change depend on the disc you are playing.

■ When playing a DVD

- T **:**:**
Playing time of the current title
- T-**:**:**
Remaining time of the current title
- C **:**:**
Playing time of the current chapter
- C-**:**:**
Remaining time of the current chapter

■ When playing a VIDEO CD (with PBC functions)

- **:**:**
Playing time of the current scene

■ When playing a VIDEO CD (without PBC functions), Super Audio CD or CD

- T **:**:**
Playing time of the current track
- T-**:**:**
Remaining time of the current track
- D **:**:**
Playing time of the current disc
- D-**:**:**
Remaining time of the current disc

■ When playing an MP3

- T **:**:**
Playing time of the current track
- T-**:**:**
Remaining time of the current track

To turn off the Control Menu

Press DVD DISPLAY repeatedly until the Control Menu is turned off.

Notes

- Only letters of the alphabet can be displayed.
- Depending on the type of disc being played, the receiver can only display a limited number of characters. Also, depending on the disc, all text characters are not displayed.

Changing the Sound



If a DVD is recorded with multilingual tracks, you can select the language you want while playing the DVD.

If the DVD is recorded in multiple audio formats (PCM, Dolby Digital, MPEG audio, or DTS), you can select the audio format you want while playing the DVD.

With stereo CDs or VIDEO CDs, you can select the sound from the right or left channel and listen to the sound of the selected channel through both the right and left speakers. (In this case, the sound loses its stereo effect.)

For example, when playing a disc containing a song with the vocals on the right channel and the instruments on the left channel, you can select the left channel and hear only the instruments from both speakers.

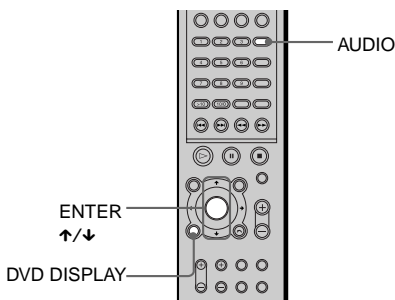

1 Press DVD DISPLAY during playback.

The Control Menu is displayed.

2 Press ↑/↓ to select (AUDIO), then press ENTER.

The options for AUDIO appear.

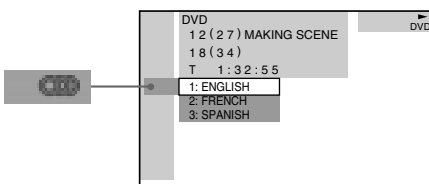

3 Press ↑/↓ to select the desired audio signal.

■ When playing a DVD

Depending on the DVD, the choice of language varies.

When 4 digits are displayed, they represent the language code. Refer to the language code list on page 81 to see which language the code represents. When the same language is displayed two or more times, the DVD is recorded in multiple audio formats.

■ When playing a VIDEO CD, or CD

The default setting is underlined.

- STEREO: The standard stereo sound
- 1/L: The sound of the left channel (monaural)
- 2/R: The sound of the right channel (monaural)

■ When playing a Super Audio CD

In stop mode, depending on the Super Audio CD, the choice of settings varies.

- MULTI: The disc has multi-channel playback area
- 2CH: The disc has the 2 channel playback area.
- CD: When you want to play the disc as a conventional CD.

Note

Not all discs give you the three choices above when in Super Audio CD playback. It all depends on the layer configuration of the Super Audio CD to be played.

4 Press ENTER.

To turn off the Control Menu

Press DVD DISPLAY repeatedly until the Control Menu is turned off.

 You can select AUDIO directly by pressing AUDIO. Each time you press the button, the item changes.

Notes

- For discs not in multiple audio format, you cannot change the sound.
- During DVD playback, the sound may change automatically.

Displaying the audio information of the disc

When you select “AUDIO,” the channels being played are displayed on the screen. For example, in Dolby Digital format, multiple signals ranging from monaural to 5.1 channel signals can be recorded on a DVD. Depending on the DVD, the number of recorded channels may differ.

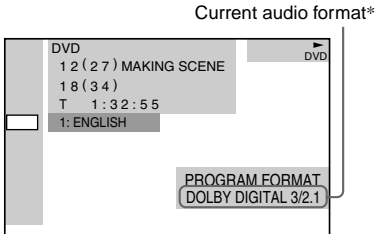

*“PCM,” “MPEG,” “DTS,” or “DOLBY DIGITAL” is displayed.

For “DOLBY DIGITAL,” the channels in the playing track are displayed numerically as follows:

For Dolby Digital 5.1 ch:

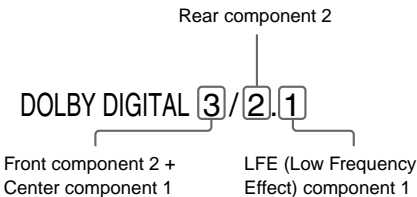

The display examples are as follows:

- PCM (stereo)

PROGRAM FORMAT
PCM 48kHz 24bit

- Dolby Surround

PROGRAM FORMAT
DOLBY DIGITAL 2/0
DOLBY SURROUND

- Dolby Digital 5.1ch

PROGRAM FORMAT
DOLBY DIGITAL 3/2.1

- DTS

PROGRAM FORMAT
DTS 3/2.1

Notes

- When the signal contains rear signal components such as LS, RS, or S, the surround effect is enhanced.
- If you play MPEG AUDIO sound tracks, the receiver outputs PCM (stereo) signals.

Automatically decoding the input audio signal (Auto Decoding)



The auto decoding function automatically detects the type of audio signal being input (Dolby Digital, DTS, or standard 2 channel stereo) and performs the proper decoding if necessary. This mode presents the sound as it was recorded/encoded, without adding any effects (e.g. reverberation).

However, if there are no low frequency signals (Dolby Digital LFE, etc.), it will generate a low frequency signal for output to the subwoofer.

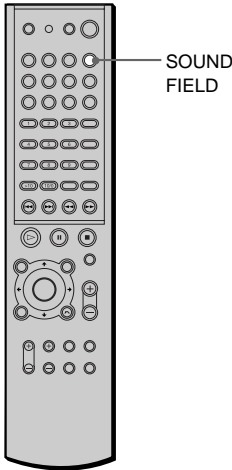

Press AUTO DEC on the receiver or SOUND FIELD on the remote repeatedly until “AUTO DECO.(AUTO DECODING)” appears on the front panel display.

The auto format decode function is activated.

Enjoying Surround Sound



You can take advantage of surround sound simply by selecting one of the receiver’s pre-programmed sound fields. They bring the exciting and powerful sound of movie theaters and concert halls into your home. To select the sound field, press AUTO DEC, 2CH ST, or MODE on the receiver or SOUND FIELD on the remote repeatedly until the sound field you want appears on the front panel display.

Sound field	Display
Auto Decoding	AUTO DECO.
Normal surround	N.SURROUND
Cinema Studio EX A	C.S.EX A*
Cinema Studio EX B	C.S.EX B*
Cinema Studio EX C	C.S.EX C*
Hall	HALL
Jazz Club	JAZZ CLUB
Live Concert	L.CONCERT
Game	GAME
2ch Stereo	2CH STEREO

* Use DCS Technology

About DCS (Digital Cinema Sound)

In the collaboration with Sony Pictures Entertainment, Sony measured the sound environment of their studios and integrated the data of the measurement and Sony’s own DSP (Digital Signal Processor) technology to develop “Digital Cinema Sound”.

“Digital Cinema Sound” simulates in a home theater an ideal movie theater sound environment based on the preference of movie director.

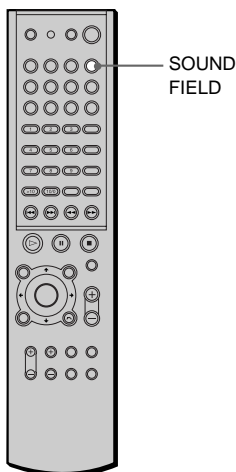

Enjoying movies with Cinema Studio EX

Cinema Studio EX is ideal for enjoying the movie software encoded with multi channel format, such as the Dolby Digital DVD. This mode reproduces the sound characteristics of Sony Pictures Entertainment's studios.

Press MODE on the receiver or SOUND FIELD on the remote repeatedly until "C.S.EX A (or B, C)" appears on the front panel display.

C.S.EX A (Cinema Studio EX A)

Reproduces the sound characteristics of the Sony Pictures Entertainment "Cary Grant Theater" cinema production studio. This is a standard mode, great for watching most any type of movie.

C.S.EX B (Cinema Studio EX B)

Reproduces the sound characteristics of the Sony Pictures Entertainment "Kim Novak Theater" cinema production studio. This mode is ideal for watching science-fiction or action movies with lots of sound effects.

C.S.EX C (Cinema Studio EX C)

Reproduces the sound characteristics of the Sony Pictures Entertainment scoring stage. This mode is ideal for watching musicals or classic films where music is featured in the soundtrack.

About Cinema Studio EX

Cinema Studio EX consists of the following three elements.

- **Virtual Multi Dimension**
Creates 5 sets of virtual speakers surrounding the listener from a single pair of actual rear speakers.
 - **Screen Depth Matching**
In a movie theater, sound seems to come from inside the image reflected on the movie screen. This element creates the same sensation in your listening room by shifting the sound of the front speakers "into" the screen.
 - **Cinema Studio Reverberation**
Reproduces the reverberations peculiar to a movie theater.
- Cinema Studio EX is the integrated mode which operates these elements simultaneously.

Notes

- The effects provided by the virtual speakers may cause increased noise in the playback signal.
- When listening with sound fields that employ the virtual speakers, you will not be able to hear any sound coming directly from the rear speakers.

Selecting other sound fields

Press MODE on the receiver or SOUND FIELD on the remote repeatedly until the sound field you want appears on the front panel display.

The current sound field appears on the front panel display.

N. SURROUND (Normal Surround)

Software with multi channel surround audio signals is played back according to the way it was recorded. Software with 2 channel audio signals is decoded with Dolby Pro Logic or Dolby Pro Logic II to create surround effects (page 28).

HALL (Hall)

Reproduces the acoustics of a rectangular concert hall.

JAZZ CLUB (Jazz Club)

Reproduces the acoustics of a jazz club.

L. CONCERT (Live Concert)

Reproduces the acoustics of a 300-seat live concert.

GAME (Game)

Obtains maximum audio impact from video game software.

HP. THEATER (Headphone Theater)

When you connect your headphone to the PHONES jack of the receiver, the HEADPHONE THEATER mode allows you to experience a theater like environment while listening through a pair of headphones. This mode is very effective with 5.1 ch discrete signal sources like Dolby Digital and DTS. Selecting any Sound Field selections (except AUTO DECODING or 2 CH STEREO) enables the mode.



To turn the surround effect off

Press AUTO DEC or 2CH ST on the receiver or SOUND FIELD on the remote repeatedly until "AUTO DECO." or "2CH STEREO" appears on the front panel display.

The receiver memorises the last sound field selected for each function mode (Sound Field Link)

Whenever you select a function such as DVD or TUNER, the sound field that was last applied to the function is automatically applied again. For example, if you listen to DVD with HALL as the sound field, then change to another function, and then return to DVD, HALL will be applied again. With the tuner, sound fields are memorized separately for all preset stations.

You can identify the encoding format of program software by looking at its packaging

- Dolby Digital discs are labelled with the  logo.
- Dolby Surround encoded programs are labelled with the  logo.
- DTS Digital Surround discs are marked with DTS.

Note

When you play sound tracks with 96 kHz sampling frequency, the output signals will be converted to 48 kHz (sampling frequency).

Using only the front speakers (2 Channel Stereo)

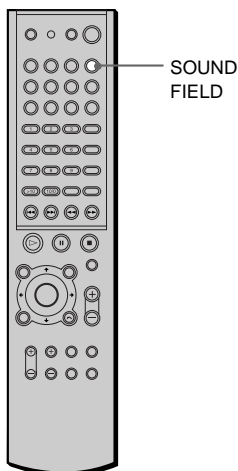

Press **2CH ST** on the receiver or **SOUND FIELD** on the remote repeatedly until “**2CH STEREO**” appears on the front panel display.

This mode outputs the sound from the front left and right speakers only. Standard 2 channel (stereo) sources completely bypass the sound field processing. Multi channel surround formats are downmixed to 2 channel.

Notes

- To listen to 2 channel (stereo) sources using the front left and right speakers and a sub woofer, press **AUTO DEC** on the receiver or **SOUND FIELD** on the remote repeatedly to select “**AUTO DECO**.”
- Depending on the speaker setting, the sound is output from the sub woofer.

Adjusting the level parameters



The level menu contains parameters that let you adjust the balance and speaker volumes of each speaker (page 27).

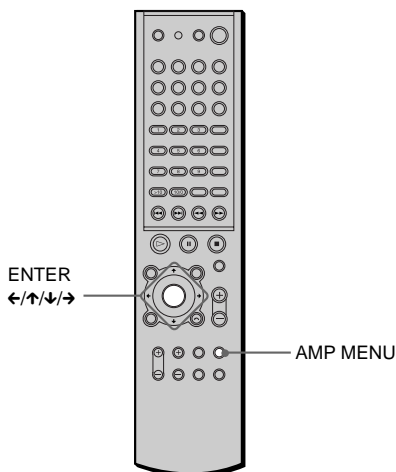

- 1 Start playing a program source encoded with multichannel surround sound.**
- 2 Press AMP MENU repeatedly.**
♪ **LEVEL** appears on the front panel display.
- 3 Sit in your listening position and select the item to be adjusted using ↑/↓.**
- 4 Adjust the volume level using ←/→.**
The adjusted value will appear on the front panel display. If you do not operate the remote for a few seconds, the value turns off and is stored in the receiver.

Changing the Angles

If various angles (multi-angles) for a scene are recorded on the DVD, “ANGLE” appears in the front panel display. This means that you can change the viewing angle.

For example, while playing a scene of a train in motion, you can display the view from either the front of the train, the left window of the train, or from the right window without having the train’s movement interrupted.

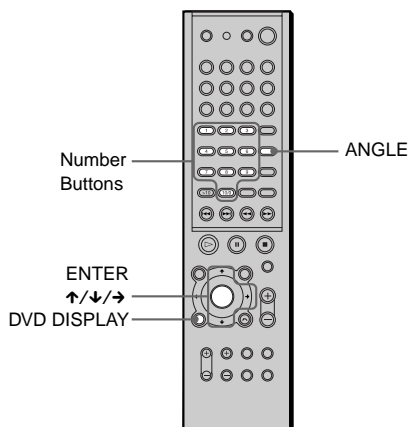

1 Press DVD DISPLAY during playback.

The Control Menu appears.

2 Press \uparrow/\downarrow to select (ANGLE).

The angle number appears.
The number in parentheses indicates the total number of angles.

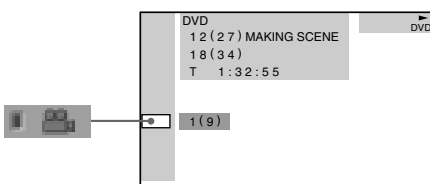

3 Press \rightarrow or ENTER.

The angle number changes to “-.”

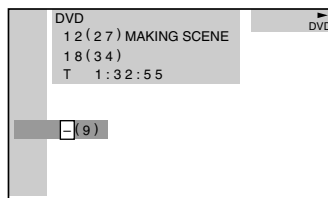

4 Select the angle number using the number buttons or \uparrow/\downarrow , then press ENTER.

The angle is changed to the selected angle.

To turn off the Control Menu

Press DVD DISPLAY repeatedly until the Control Menu is turned off.

 You can select the angle directly by pressing ANGLE. Each time you press the button, the angle changes.

Note

Depending on the DVD, you may not be able to change the angles, even if multi-angles are recorded on the DVD.

Displaying the Subtitles



If subtitles are recorded on the discs, you can turn the subtitles on and off while playing. If multilingual subtitles are recorded on the disc, you can change the subtitle language while playing, or turn the subtitles on or off whenever you want. For example, you can select the language you want to practice and turn the subtitles on for better understanding.

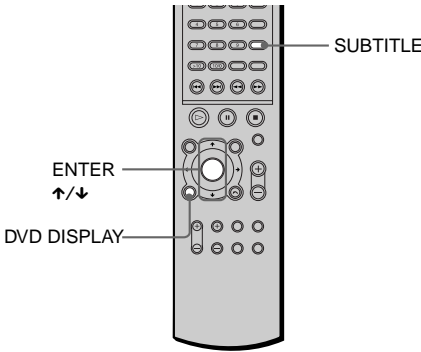

1 Press DVD DISPLAY during playback.

The Control Menu appears.

2 Press ↑/↓ to select (SUBTITLE), then press ENTER.

The options for SUBTITLE appear.

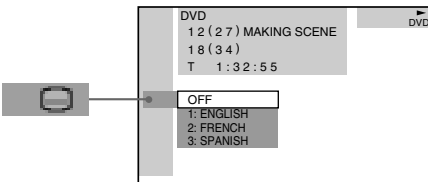

3 Press ↑/↓ to select the language.

Depending on the DVD, the choice of language varies.

When 4 digits are displayed, they indicate the language code. Refer to the language code list on page 81 to see which language the code represents.

4 Press ENTER.

To cancel the SUBTITLE setting

Select "OFF" in Step 3.

To turn off the Control Menu

Press DVD DISPLAY repeatedly until the Control Menu is turned off.

You can select SUBTITLE directly by pressing SUBTITLE. Each time you press the button, the item changes.

Note

Depending on the DVD, you may not be able to change the subtitles even if multilingual subtitles are recorded on it.

Locking Discs (CUSTOM PARENTAL CONTROL, PARENTAL CONTROL)

You can set two kinds of playback restrictions for a disc.

- Custom Parental Control

You can set the playback restrictions so that the receiver will not play inappropriate discs.

- Parental Control

Playback of some DVDs can be limited according to a predetermined level such as the age of the users.

The same password is used for both Parental Control and Custom Parental Control.

Custom Parental Control



You can set the same Custom Parental Control password for up to 25 discs. When you set the 26th disc, the playback restriction of the disc for which you first set the password is canceled.

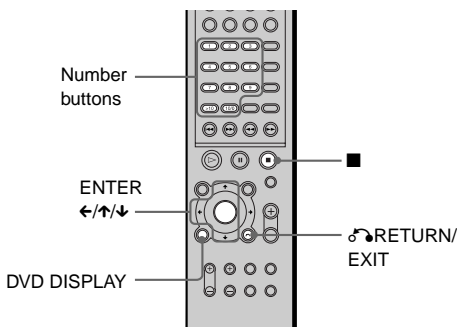

1 Insert the disc you want to lock.

If the disc is playing, press ■ to stop playback.

2 In stop mode, press DVD DISPLAY.

The Control Menu appears.

3 Press \uparrow/\downarrow to select (CUSTOM PARENTAL), then press ENTER.

“CUSTOM PARENTAL” is selected.

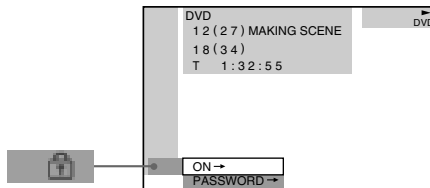

4 Press \uparrow/\downarrow to select “ON ->,” then press ENTER.

■When you have not entered a password

The display for registering a new password appears.

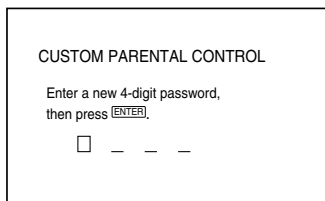

Enter a 4-digit password by using the number buttons, then press ENTER.

The display for confirming the password appears.

■When you have already registered a password

The display for entering the password appears.

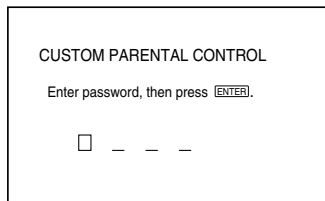

5 Enter or re-enter your 4-digit password by using the number buttons, then press ENTER.

“Custom parental control is set.” appears and the screen returns to the Control Menu display.

If you make a mistake entering your password

Press **←** before you press ENTER and input the correct number.

If you make a mistake

Press **↵** RETURN/EXIT, then start from Step 3 again.

To turn off the Control Menu

Press DVD DISPLAY repeatedly until the Control Menu is turned off.

To turn off the Custom Parental Control function

- 1 In Step 4, select “OFF →,” then press ENTER.
- 2 Enter your 4-digit password using the number buttons, then press ENTER.

To change the password

- 1 In Step 4, press **↑/↓** to select “PASSWORD →,” then press ENTER. The display for entering the password appears.
- 2 Enter your 4-digit password using the number buttons, then press ENTER.
- 3 Enter a new 4-digit password using the number buttons, then press ENTER.
- 4 To confirm your password, re-enter it using the number buttons, then press ENTER.

Playing the disc for which Custom Parental Control is set

1 Insert the disc for which Custom Parental Control is set.

The CUSTOM PARENTAL CONTROL display appears.

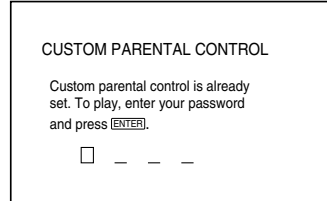

2 Enter your 4-digit password using the number buttons, then press ENTER.

The receiver is ready for playback.

💡 If you forget your password, enter the 6-digit number “199703” using the number buttons when the CUSTOM PARENTAL CONTROL display asks you for your password, then press ENTER. The display will ask you to enter a new 4-digit password.

Limiting playback for children (Parental Control) **DVD**

Playback of some DVDs can be limited according to a predetermined level such as the age of the users. The “Parental Control” function allows you to set a playback limitation level.

A scene that is limited is not played, or it is replaced by a different scene.

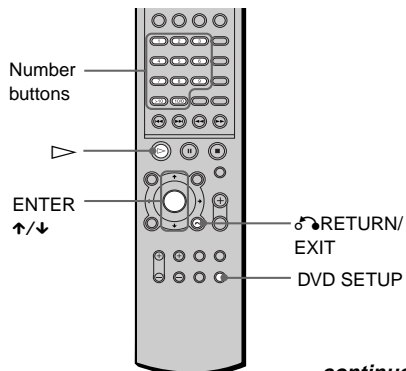

1 In stop mode, press DVD SETUP.

The Setup Display appears.

2 Press \uparrow/\downarrow to select "CUSTOM SETUP," then press ENTER.

"CUSTOM SETUP" is displayed.

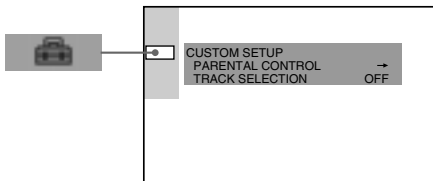

4 Enter or re-enter your password using the number buttons, then press ENTER.

The display for setting the playback limitation level and changing the password appears.

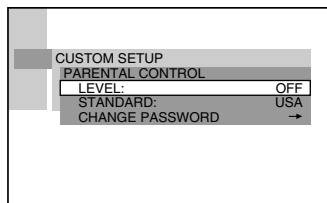

3 Press \uparrow/\downarrow to select "PARENTAL CONTROL →," then press ENTER.**■ If you have not entered a password**

The display for registering a new password appears.

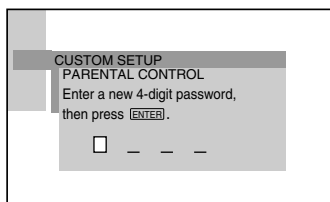

Enter a 4-digit password using the number buttons, then press ENTER. The display for confirming the password appears.

■ When you have already registered a password

The display for entering the password appears.

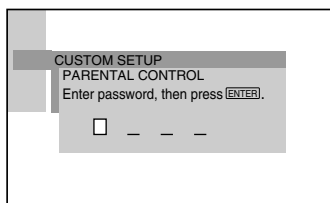

5 Press \uparrow/\downarrow to select "STANDARD," then press ENTER.

The selection items for "STANDARD" are displayed.

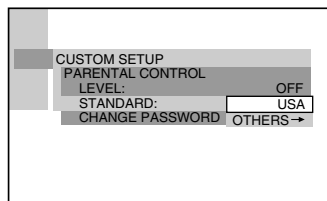

6 Press \uparrow/\downarrow to select a geographic area as the playback limitation level, then press ENTER.

The area is selected.

If you select "OTHERS →," select and enter the standard code in the table on page 58 using the number buttons.

7 Press \uparrow/\downarrow to select “LEVEL,” then press ENTER.

The selection items for “LEVEL” are displayed.

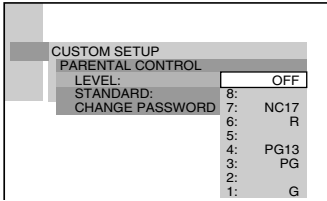

8 Select the level you want using \uparrow/\downarrow , then press ENTER.

Parental Control setting is complete.

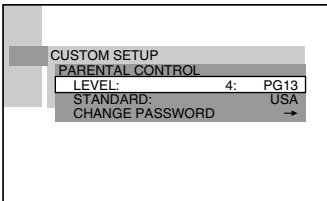

The lower the value, the more strict the limitation.

If you make a mistake

Press \leftarrow RETURN/EXIT to go back to the previous screen.

To turn off the Setup Display

Press DVD SETUP repeatedly until the Setup Display is turned off.

To turn off the Parental Control function and play the DVD after entering your password

Set “LEVEL” to “OFF” in Step 8.

To change the password

1 In Step 5, select “CHANGE PASSWORD \rightarrow ” using \downarrow , then press ENTER.

The display for entering the password appears.

2 Follow Step 3 to enter a new password.

Playing the disc for which Parental Control is set

1 Insert the disc and press \triangleright .

The PARENTAL CONTROL display appears.

2 Enter your 4-digit password using the number buttons, then press ENTER.

The receiver starts playback.

If you forget your password, remove the disc and repeat Step 1 to 5 of “Limiting playback for children.” When you are asked to enter your password, enter “199703” using the number buttons, then press ENTER. The display will ask you to enter a new 4-digit password. After you enter a new 4-digit password in Step 3, replace the disc in the receiver and press \triangleright . When the PARENTAL CONTROL display appears, enter your new password.

Notes

- When you play DVDs which do not have the Parental Control function, playback cannot be limited on this receiver.
- Depending on the DVD, you may be asked to change the parental control level while playing the disc. In this case, enter your password, then change the level. If the Resume Play mode is cancelled, the level returns to the original level.

Area Code

Standard	Code number	Standard	Code number
Argentina	2044	Korea	2304
Australia	2047	Malaysia	2363
Austria	2046	Mexico	2362
Belgium	2057	Netherlands	2376
Brazil	2070	New Zealand	2390
Canada	2079	Norway	2379
Chile	2090	Pakistan	2427
China	2092	Philippines	2424
Denmark	2115	Portugal	2436
Finland	2165	Russia	2489
France	2174	Singapore	2501
Germany	2109	Spain	2149
Hong Kong	2219	Sweden	2499
India	2248	Switzerland	2086
Indonesia	2238	Taiwan	2543
Italy	2254	Thailand	2528
Japan	2276	United Kingdom	2184

Controlling the TV or Satellite Receiver with the Supplied Remote

By adjusting the remote signal, you can control your TV or satellite receiver with the supplied remote.

Notes

- If you enter a new code number, the code number previously entered will be erased.
- When you replace the batteries of the remote, the code number may be reset to the default (SONY) setting. Reset the appropriate code number.

 You can set the code number for your TV or satellite receiver separately.

Controlling TVs with the remote

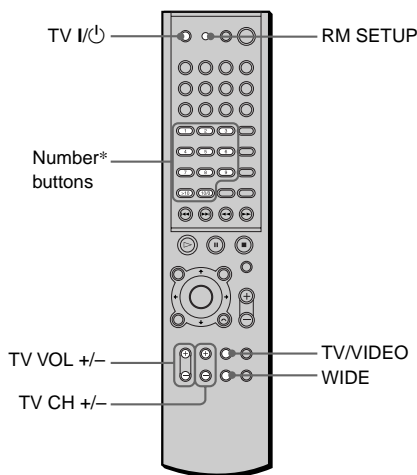

1 Press TV I/⏻ and RM SETUP simultaneously.

The SETUP indicator lights up.

2 Enter your TV's manufacturer's code (see the table) using the number.

The SET UP indicator flashes twice.

* Use the number buttons only to enter the code number of controllable TVs.

Code numbers of controllable TVs

If more than one code number is listed, try entering them one at a time until you find the one that works with your TV.

Manufacturer	Code number
AIWA	17
AKAI	22
AOC	22
CENTURION	28
COLONAD	21
CURTIS-MATHES	28
Daytron	28
EMERSON	21, 22, 30
FISHER	27
FUJITSU	11
FUNAI	14
General Electric	24, 26
GOLD STAR (LG)	21, 22, 32
GRUNDIG	44
HITACHI	04, 21, 51
J.C.Penney	22, 28
JVC	06
KMC	21
LOEWE	56
MAGNAVOX	21, 25, 28
MARANTZ	22, 29
MGA/MITUBISHI	22, 28, 29, 32
NEC	09, 22, 28
NOKIA	47, 48, 58
PANASONIC (MATSUSHITA)	02, 13, 24, 57
Philico	21, 22
PHILIPS	25, 34, 41, 42, 43
PIONEER	10
Portland	21
QUASAR	08, 24

RADIO SHACK	23, 30
RCA	22, 26
SABA	45, 46
SAMPO	28
SAMSUNG	18, 33, 49, 50
SANYO	07, 15, 27, 52
SCOTT	28
SEARS	03, 26, 27
SHARP	08, 16, 21, 23
SONY	01 (default), 12
SYLVANIA	25, 28
TEKNIKA	21, 25, 30
TELEFUNKEN	53
THOMSON	55
TOSHIBA	03, 54
WARDS	21, 22, 28
YORX	28
ZENITH	31

Controlling the TV

You can control your TV using the buttons below.

By pressing	You can
TV I/⏻	Turn the TV on or off.
TV/VIDEO	Switch the TV's input source between the TV and other input sources.
TV VOL +/-	adjust the TV volume.
TV CH +/-	change the TV channel.
WIDE	change the aspect ratio of your TV.

Note

Depending on the TV, you may not be able to control your TV or to use some of the buttons above.

Controlling satellite receivers with the remote

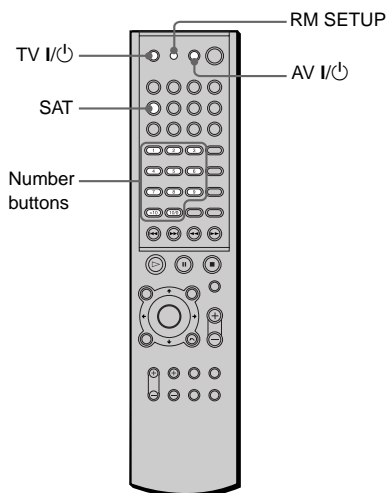

Note

For details about buttons that can operate the satellite receiver, see page 61.

1 Press AV I/⏻ and RM SETUP simultaneously.

The SETUP indicator lights up.

2 Enter your manufacturer's code (see the table) using the number.

The SET UP indicator flashes twice.

Code numbers of controllable satellite receiver

If more than one code number is listed, try entering them one at a time until you find the one that works with your satellite receiver.

Manufacturer	Code number
SONY	61, 62, 63, 64
RCA	65, 79
JERROLD/GI	66, 67, 68, 69, 70, 71, 72, 73, 74
SATLANTA	75, 76, 77
PANASONIC (MATSUSHITA)	78

Controlling the satellite receiver

Press SAT.

Each time you press SAT, the controllable source on the remote changes as follows:

The receiver (AVD-S50ES)
(SETUP indicator flashes once.)



Your satellite receiver
(SETUP indicator flashes twice.)

You can control your satellite receiver using the buttons below.

By pressing	You can
AV I/⏻	Turn the satellite receiver on or off.
DISPLAY	Change the display.
TIME	Return to the previous channel.
Number buttons	Select the channel.
ENTER	Confirms the selected channel .
AUDIO	Change the audio.
SUBTITLE	Display the subtitle or not.
CH +/-	Change the channel.
TOP MENU/ GUIDE	Display the program guide.
AV MENU	Display the menu.
DVD DISPLAY	Change the display.
♂ RETURN	Return to the previous display in the program guide or menu.
←/↑/↓/→/	Select the item in the program guide or menu.
ENTER	

Note

Depending on the satellite receiver, you may not be able to control your satellite receiver or to use some of the buttons above.

Using the Video or other Unit

You can use VCRs or other units connected to the VIDEO, TV/SAT, AUX, or MD/DAT jacks. Refer to the operation manual supplied with the unit for further information on the operation.

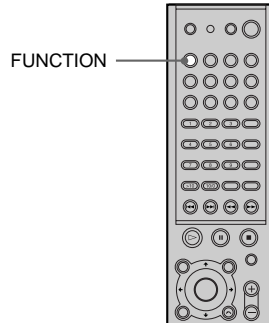

Press FUNCTION repeatedly until the desired source that you connected to the receiver appears on the front panel display.

Each time you press FUNCTION, the mode of the receiver changes in the following sequence.

DVD → VIDEO → TV/SAT → AUX → MD/DAT → TUNER → DVD...

Listening to the Radio

Preset radio stations in the receiver's memory first (see "Presetting Radio Stations" on page 29).

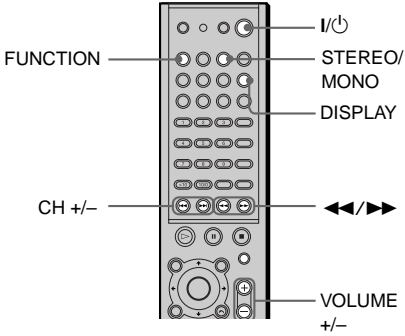

- 1 Press FUNCTION repeatedly until "TUNER" appears on the front panel display.**

The last received station is tuned in.

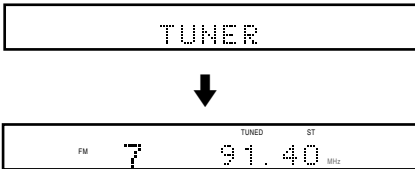

- 2 Press CH + or – repeatedly to select the preset station you want.**

Each time you press the button, the receiver tunes in one preset station.

- 3 Adjust the volume by pressing VOLUME +/-.**

To turn off the radio

Press I/⏻.

To listen to non-preset radio stations

Use manual or automatic tuning in Step 2.

For manual tuning, press ◀◀ or ▶▶ on the remote repeatedly.

For automatic tuning, press and hold ◀◀ or ▶▶ on the remote.

💡 If an FM program is noisy

Press STEREO/MONO on the remote so that "MONO" appears on the front panel display. There will be no stereo effect, but the reception will improve. Press the button again to restore the stereo effect.

💡 To improve reception

Reorient the supplied antennas.

To check the frequency or sound field

Press DISPLAY repeatedly.

Each time you press DISPLAY, the front panel display changes as follows: index name of the station* → frequency → sound field → index name of the station.

* This is displayed when you have entered a name for preset stations (page 63).

Naming Preset Stations

You can enter a name of up to 8 characters for preset stations. These names (for example, “XYZ”) appear in the receiver’s front panel display when a station is selected.

Note that no more than one name can be entered for each preset station.

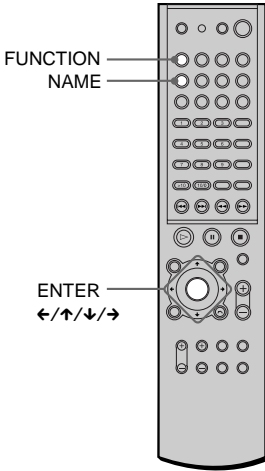

1 Press **FUNCTION** repeatedly until “**TUNER**” appears on the front panel display.

The last station you received is tuned in.

Each time you press **FUNCTION**, the mode of the receiver changes in the following sequence:

DVD → VIDEO → TV/SAT →
AUX → MD/DAT → TUNER →
DVD...

2 Tune in the preset station you want to create an index name for.

If you are not familiar with how to tune in preset stations, see “Listening to the Radio” on page 62.

3 Press **NAME**.

4 Create an index name by using the cursor buttons:

Press ↓/↑ to select a character, then press → to move the cursor to the next position.

If you make a mistake

Press ← or → repeatedly until the character to be changed flashes, then press ↓/↑ to select the right character.

5 Press **ENTER**.

To assign index names to other stations

Repeat Steps 2 to 5.

Using the Setup Display



By using the Setup Display, you can make various adjustments to items such as picture and sound. You can also set a language for the subtitles and the Setup Display, among other things. For details on each Setup Display item, see page 65-71. For an overall list of Setup Display items, see page 82.

How to use the Setup Display

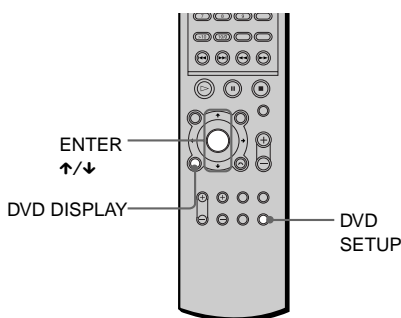

1 In stop mode, press DVD SETUP.

The Setup Display appears.

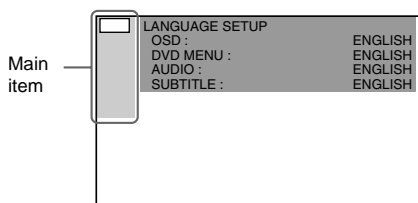

2 Press \uparrow/\downarrow to select the setup item from the displayed list: "LANGUAGE SETUP," "SCREEN SETUP," "CUSTOM SETUP," "SPEAKER SETUP," and "RESET". Then press ENTER or \rightarrow .

The selected Setup item appears.
Example: "SCREEN SETUP"

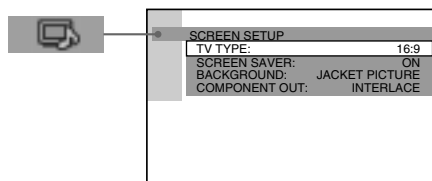

3 Select an item using \uparrow/\downarrow , then press ENTER or \rightarrow .

The options for the selected item appear.
Example: "TV TYPE"

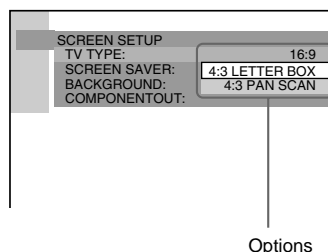

4 Select a setting using \uparrow/\downarrow , then press ENTER.

The setting is selected and setup is complete.

Example: "4:3 PAN SCAN"

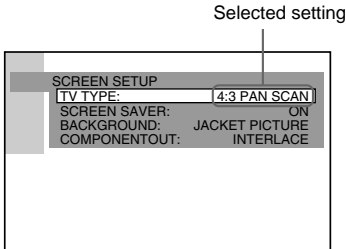

To turn off the Setup Display

Press DVD SETUP or DVD DISPLAY repeatedly until the Setup Display is turned off.

 If you select "RESET" in Step 2, you can reset all of the "SETUP" settings on page 82 (except for PARENTAL CONTROL) to the default settings. After you select "RESET" and press ENTER, select "YES" to reset the settings (it takes a few seconds to complete), or select "NO" and press ENTER to return to the Control Menu. Do not press POWER on the receiver or \mathbb{I}/\mathbb{C} when resetting the receiver.

Setting the Display or Sound Track Language

(LANGUAGE SETUP)



"LANGUAGE SETUP" allows you to set various languages for the on-screen display or sound track.

Select "LANGUAGE SETUP" in the Setup Display. For details on using the display, see "Using the Setup Display" (page 64).

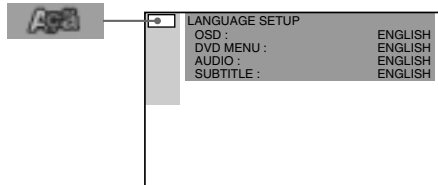

■ OSD (On-Screen Display)

Switches the display language on the screen.
Selects the language from the displayed list.

■ DVD MENU (DVD only)

Selects the desired language for the DVD menu.

■ AUDIO (DVD only)

Switches the language of the sound track.
Selects the language from the displayed list.

■ SUBTITLE (DVD only)

Switches the language of the subtitle.
Selects the language from the displayed list.

 If you select “OTHERS →” in “DVD MENU,” “SUBTITLE,” or “AUDIO,” select and enter the language code from the list using the number buttons (page 81).

After you have made a selection, the language code (4 digits) is displayed the next time you select “OTHERS →.”

Note

If you select a language that is not recorded on the DVD, one of the recorded languages will be automatically selected (except for the “OSD”).

Settings for the Display

(SCREEN SETUP)



Choose settings according to the TV to be connected.

Select “SCREEN SETUP” in the Setup Display. For details on using the display, see “Using the Setup Display” (page 64).

The default settings are underlined.

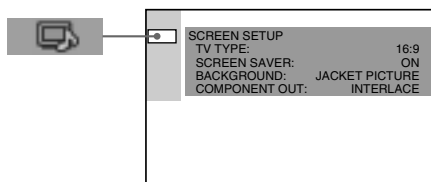

■ TV TYPE (DVD only)

Selects the aspect ratio of the connected TV (4:3 standard or wide).

The default settings vary, depending on the country model.

16:9	Select this when you connect a wide-screen TV or a TV with a wide mode function.
4:3 LETTER BOX	Select this when you connect a 4:3 screen TV. Displays a wide picture with bands on the upper and lower portions of the screen.
4:3 PAN SCAN	Select this when you connect a 4:3 screen TV. Automatically displays the wide picture on the entire screen and cuts off the portions that do not fit.

16:9



4:3 LETTER BOX



4:3 PAN SCAN



Note

Depending on the DVD, “4:3 LETTER BOX” may be selected automatically instead of “4:3 PAN SCAN” or vice versa.

SCREEN SAVER

Turns the screen saver on and off so that the screen saver image appears when you leave the receiver in pause or stop mode for 15 minutes, or when you playback a CD for more than 15 minutes. The screen saver will help prevent your display device from becoming damaged (ghosting). Press \blacktriangleright to turn off the screen saver.

ON	Turns on the screen saver.
OFF	Turns off the screen saver.

BACKGROUND

Selects the background color or picture on the TV screen in stop mode or while playing a CD.

JACKET PICTURE	The jacket picture (still picture) appears in the background, but only when the jacket picture is already recorded on the disc (CD-EXTRA, etc.). If the disc does not contain a jacket picture, the “GRAPHICS” picture appears.
GRAPHICS	A preset picture stored in the receiver appears in the background.
BLUE	The background color is blue.
BLACK	The background color is black.

COMPONENT OUT

This will change the type of signal output from the COMPONENT VIDEO OUT jacks on the receiver. See page 77, 78 for more information about the different types.

INTERLACE	Select this when you are connected to a standard (interlace format) TV.
PROGRESSIVE	Select this when you have a TV that can accept progressive signals.

Notes

- Unless the COMPONENT VIDEO OUT/SCAN SELECT switch on the back panel of the unit is set to “SELECTABLE,” you cannot select the above setting.
- When “PROGRESSIVE” is selected in “SCREEN SETUP,” no signal is output from the MONITOR (S VIDEO OUT) jack and the VIDEO (S VIDEO OUT) jack.

Custom Settings (CUSTOM

SETUP) **DVD** **VIDEO CD** **SA-CD CD** **MP3**

Allows setting up Parental Control and other settings.

Select “CUSTOM SETUP” in the Setup Display. For details on using the display, see “Using the Setup Display” (page 64).

The default settings are underlined.

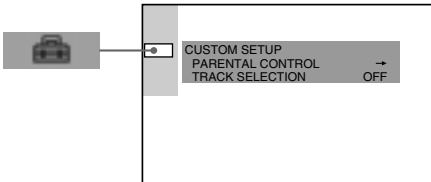

■ PARENTAL CONTROL → (DVD only)

Sets a password and playback limitation level for DVDs with playback limitation for children. For details, see “Limiting playback for children (Parental Control)” (page 55).

■ TRACK SELECTION (DVD only)

Gives the sound track having the highest number of channels priority when you play a DVD on which multiple audio formats (PCM, MPEG audio, DTS, or Dolby Digital format) are recorded.

<u>OFF</u>	No priority given.
AUTO	Priority given.

Notes

- When you set the item to “AUTO,” the language may change. The “TRACK SELECTION” setting has higher priority than the “AUDIO” settings in “LANGUAGE SETUP” (page 65).
- If PCM, DTS, MPEG audio, and Dolby Digital sound tracks have the same number of channels, the receiver selects PCM, DTS, Dolby Digital, and MPEG audio sound tracks in this order.
- Depending on the DVD, the audio channel with priority may be predetermined. In this case, you cannot give priority to the DTS, Dolby Digital, or MPEG audio format by selecting “AUTO.”

Settings for the Speakers

(SPEAKER SETUP)

To obtain the best possible surround sound, set the size of the speakers you have connected and their distance from your listening position. Then use the test tone to adjust the volume and the balance of the speakers to the same level.

Select “SPEAKER SETUP” in the setup display. For details, see “Using the Setup Display” (page 64).

The default settings are underlined.

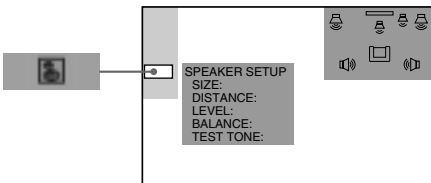

To return to the default setting

Select the item, then press CLEAR.

■ SIZE

When you do not connect center or rear speakers, or move the rear speakers, set the parameters for FRONT, CENTER, REAR, and SUBWOOFER. The default settings are underlined.

• FRONT

- LARGE: Normally select this.
- SMALL: Select this if the small speakers are used for the front speaker.

• CENTER

- LARGE: Normally select this.
- SMALL: Select this if the small speaker is used for the center speaker.
- NONE: Select this if no center speaker is used.

• REAR

- BEHIND [A] (LOW), BEHIND [A] (HIGH), SIDE [A] (LOW), SIDE [A] (HIGH), BEHIND [B] (LOW), BEHIND [B] (HIGH), SIDE [B] (LOW), SIDE [B] (HIGH): Specify the size, position, and height to implement the Digital Cinema Surround modes in the sound field (page 48) properly. For details, see “Specifying the rear speaker position and height” as below.
- NONE: Select this if no rear speaker is used.

• SUBWOOFER

- YES: Select this if the subwoofer is used.
- NONE: Select this if no subwoofer is used.

Notes

- When you select an item, the sound cuts off for a moment.
- Depending on the settings, the subwoofer may output excessive sound.

Specifying the rear speaker position and height

If you select anything other than “NONE” in “REAR,” specify the size, position, and height of the rear speakers. When you use normal size speakers, select [A]. When you use small speakers, select [B]. The default setting is underlined.

<u>BEHIND [A] (LOW)</u> , BEHIND [B] (LOW)	Select this if the rear speakers are located in section B and D .
BEHIND [A] (HIGH), BEHIND [B] (HIGH)	Select this if the rear speakers are located in section B and C .
SIDE [A] (LOW), SIDE [B] (LOW)	Select this if the rear speakers are located in section A and D .
SIDE [A] (HIGH), SIDE [B] (HIGH)	Select this if the rear speakers are located in section A and C .

These parameters are not available when “REAR” is set to “NONE.”

Position diagram

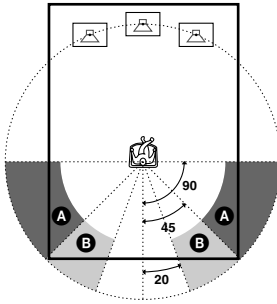

Height diagram

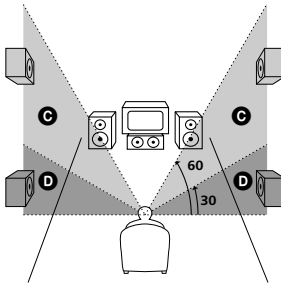

■ **DISTANCE**

The default distance setting for the speakers in relation to the listening position is shown below.

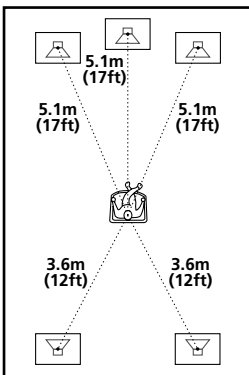

Be sure to change the value in the Setup Display when you move the speakers. The default settings are underlined.

FRONT <u>5.1 m/</u> <u>17 ft</u>	Front speaker distance from the listening position can be set in 0.3 meter (1.0 ft) increments from 0.9 to 15.0 meters (3.0 to 50.0 ft).
CENTER <u>5.1 m/</u> <u>17 ft</u>	Center speaker distance can be moved up to 1.5 meters (5.0 ft) forward closer to the listening position from the front speaker position, in 0.3 meter (1.0 ft) increments.
REAR <u>3.6 m/</u> <u>12 ft</u>	Rear speaker distance can be moved up to 4.5 meters (15.0 ft) closer to your listening position from the front speaker position, in 0.3 meter (1.0 ft) increments.

■ **Notes**

- When you set the distance, the sound cuts off for a moment.
- If each of the front or rear speakers are not placed at an equal distance from your listening position, set the distance according to the closest speaker.
- Do not place the rear speakers farther away from your listening position than the front speakers.

■ **LEVEL**

You can vary the level of each speaker as follows. Be sure to set “TEST TONE” to “ON” for easy adjustment. The default settings are underlined.

CENTER <u>0 dB</u>	Adjusts the level of the center speaker (-10 dB to +10 dB, 1 dB increments).
REAR <u>0 dB</u>	Adjusts the level of the rear speakers (-10 dB to +10 dB, 1 dB increments).
SUBWOOFER <u>0 dB</u>	Adjusts the level of the subwoofer (-10 dB to +10 dB, 1 dB increments).

■ BALANCE

You can vary the balance of the left and right speakers as follows. Be sure to set “TEST TONE” to “ON” for easy adjustment. The default settings are underlined.

<u>FRONT CENTER</u>	Adjust the balance between the front left and right speakers (You can adjust from center 6 steps left or right).
<u>REAR CENTER</u>	Adjust the balance between the rear left and right speakers (You can adjust from center 6 steps left or right).

To adjust the volume of all the speakers at one time

Use the VOLUME control on the receiver or press VOLUME +/-.

■ TEST TONE

The speakers will emit a test tone to adjust “BALANCE” and “LEVEL.”

<u>OFF</u>	The test tone is not emitted from the speakers.
<u>ON</u>	The test tone is emitted from each speaker in sequence while adjusting balance or level. When you select one of the “SPEAKER SETUP” items, the test tone is emitted from both left and right speakers simultaneously.

Adjusting the speaker volume and level

- 1 After you stop playback, select “SPEAKER SETUP” after pressing DVD SETUP in the Setup Display.
- 2 Select “TEST TONE” and set “TEST TONE” to “ON.”
You will hear the test tone from each speaker in sequence.
- 3 From your listening position, select “BALANCE” or “LEVEL” and adjust the value of “BALANCE” and “LEVEL” using ↑/↓.
The test tone is emitted from both left and right speakers simultaneously.
- 4 Select “TEST TONE” and set “TEST TONE” to “OFF” to turn off the test tone.

Note

When you adjust the speaker settings, the sound cuts off for a moment.

Troubleshooting

If you experience any of the following difficulties while using the receiver, use this troubleshooting guide to help remedy the problem before requesting repairs. Should any problem persist, consult your nearest Sony dealer.

Power

The power is not turned on.

- ➔ Check that the AC power cord (mains lead) is connected securely.

Picture

There is no picture.

- ➔ The connecting cords are not connected securely.
- ➔ The connecting cords are damaged.
- ➔ The receiver is not connected to the correct TV input jack (page 22).
- ➔ The video input on the TV is not set so that you can view pictures from the receiver.
- ➔ You have set "COMPONENT OUT" in "SCREEN SETUP" to "PROGRESSIVE" even though your TV cannot accept the signal in progressive format. In this case, set the COMPONENT VIDEO OUT/SCAN SELECT switch on the back panel of the player to INTERLACE. Then set "COMPONENT OUT" to "INTERLACE" after you can see the TV screen correctly, and reset the COMPONENT VIDEO OUT/SCAN SELECT switch to SELECTABLE.
- ➔ Even if your TV is compatible with progressive format (480p) signals, the image may be affected when you set "COMPONENT OUT" to "PROGRESSIVE." In this case, set "COMPONENT OUT" to "INTERLACE."
- ➔ When "PROGRESSIVE" is selected in "SCREEN SETUP," no signal is output from the MONITOR jack.

Picture noise appears.

- ➔ The disc is dirty or flawed.
- ➔ If the picture output from your receiver goes through your VCR to get to your TV, the copy-protection signal applied to some DVD programs could affect picture quality. If you still experience problems even when you connect your receiver directly to your TV, try connecting your receiver to your TV's S video input (page 22).

Even though you set the aspect ratio in "TV TYPE" of "SCREEN SETUP," the picture does not fill the screen.

- ➔ The aspect ratio of the disc is fixed on your DVD.

The picture is black and white.

- ➔ Depending on the TV, the picture on the screen becomes black and white when you play a disc recorded in the NTSC color system.

Sound

There is no sound.

- ➔ The connecting cord is not connected securely.
- ➔ The connecting cord is damaged. Replace it with a new one.
- ➔ Press MUTING on the remote if "MUTING ON" is displayed on the front panel display.
- ➔ The protective device on the receiver has been activated because of a short circuit. Turn off the receiver, eliminate the short-circuit problem and turn on the power again.
- ➔ The receiver is in pause mode or in Slow-motion Play mode. Press ▷ to return to normal play mode.
- ➔ Fast forward or fast reverse is performed. Press ▷ to return to normal play mode.
- ➔ Check the speaker settings (pages 24, 69).

The left and right sounds are unbalanced or reversed.

- ➔ Check that the speakers and components are connected correctly and securely.
- ➔ Adjust the balance parameter in the BALANCE menu (pages 27, 71).

Severe hum or noise is heard.

- ➔ Check that the speakers and components are connected securely.
- ➔ Check that the connecting cords are away from a transformer or motor, and at least 3 meters (10 feet) away from a TV set or fluorescent light.
- ➔ Move your TV away from the audio components.
- ➔ The plugs and jacks are dirty. Wipe them with a cloth slightly moistened with alcohol.
- ➔ Clean the disc.

The sound loses stereo effect when you play a VIDEO CD, or a CD.

- ➔ Set "AUDIO" to "STEREO" in the Control Menu display (page 46).
- ➔ Make sure you connect the receiver appropriately.

The surround effect is difficult to hear when you are playing a Dolby Digital, DTS, or MPEG audio sound track.

- ➔ Make sure the sound field function is on (page 48).
- ➔ Check the speaker connections and settings (pages 24, 69).
- ➔ Depending on the DVD, the output signal may not be the entire 5.1 channel. It may be monaural or stereo even if the sound track is recorded in Dolby Digital or MPEG audio format.

The sound comes from the center speaker only.

- ➔ Depending on the disc, the sound may come from the center speaker only.

No sound is heard from the center speaker.

- ➔ Check the speaker connections and settings.
- ➔ Make sure the sound field function is on (page 48).
- ➔ Select a sound field containing the word "cinema" (page 48).

No sound or only a very low-level sound is heard from the rear speakers.

- ➔ Check the speaker connections and settings.
- ➔ Make sure the sound field function is on (page 48).
- ➔ Select a sound field containing the word "cinema" (page 48).

Operation

Radio stations cannot be tuned in.

- ➔ Check that the antennas are connected securely. Adjust the antennas and connect an external antenna if necessary.
- ➔ The signal strength of the stations is too weak (when tuning in with automatic tuning). Use direct tuning.
- ➔ No stations have been preset or the preset stations have been cleared (when tuning by scanning preset stations). Preset the stations (page 29).
- ➔ Press DISPLAY so that the frequency appears in the display.

The remote does not function.

- ➔ The controllable source on the remote is the satellite receiver. Press SAT on the remote (page 61).
- ➔ There are obstacles between the remote and the receiver.
- ➔ The distance between the remote and the receiver is too far.
- ➔ The remote is not pointed at the remote sensor on the receiver.
- ➔ The batteries in the remote are weak.

The disc does not play.

- ➔ There is no disc inside.
- ➔ The disc is turned over.
Insert the disc with the playback side facing down on the disc tray.
- ➔ The disc is skewed.
- ➔ The receiver cannot play CD-ROMs, etc. (page 8).
- ➔ The region code on the DVD does not match the receiver.
- ➔ Moisture has condensed inside the receiver.
Remove the disc and leave the receiver turned on for about half an hour (page 4).

The MP3 audio track cannot be played.

- ➔ The DATA CD is not recorded in the MP3 format that conforms to ISO9660 Level 1/Level 2 or Joliet.
- ➔ The MP3 audio track does not have the extension “.MP3.”
- ➔ The data is not formatted in MP3 even though it has the extension “.MP3.”
- ➔ The player cannot play audio tracks in MP3PRO format.

The title of the MP3 audio album or track is not correctly displayed.

- ➔ The player can only display numbers and alphabet. Other characters are displayed as “ ”.

The disc does not start playing from the beginning.

- ➔ Program Play, Shuffle Play, or Repeat Play has been selected (pages 36, 38, 39).
Press CLEAR to cancel these functions before playing a disc.
- ➔ Resume Play has been selected.
During stop, press ■ on the receiver or the remote and then start playback (page 32).
- ➔ The title, DVD or PBC menu automatically appears on the TV screen.

The receiver starts playing the disc automatically.

- ➔ The DVD features an auto playback function.

Playback stops automatically.

- ➔ Some discs may contain an auto pause signal.
While playing such a disc, the receiver stops playback at the auto pause signal.

You cannot perform some functions such as Stop, Search, Slow-motion Play, Repeat Play, Shuffle Play, or Program Play.

- ➔ Depending on the disc, you may not be able to do some of the operations above. See the operating manual that comes with the disc.

Messages do not appear on the screen in the language you want.

- ➔ In the Setup Display, select the desired language for the on-screen display in “OSD” under “LANGUAGE SETUP” (page 65).

The language for the sound track cannot be changed.

- ➔ Multilingual tracks are not recorded on the DVD being played.
- ➔ The DVD prohibits changing the language for the sound track.

The subtitle language cannot be changed.

- ➔ Multilingual subtitles are not recorded on the DVD being played.
- ➔ The DVD prohibits changing the subtitles.

The subtitle cannot be turned off.

- ➔ The DVD prohibits turning off subtitles.

The angles cannot be changed.

- ➔ Multi-angles are not recorded on the DVD being played. The angle can be changed only when the “ANGLE” indicator lights up on the front panel display.
 - ➔ The DVD prohibits changing the angles.
-

The receiver does not operate properly.

- ➔ If static electricity, etc., causes the receiver to operate abnormally, press POWER on the receiver to turn the receiver off and then on again.
-

Nothing is displayed on the front panel display.

- ➔ Press DIMMER on the remote.
-

A 5-character service number is displayed on the screen and on the front panel display.

- ➔ The self-diagnosis function was activated.
(See the table on page 76.)
-

The disc tray does not open and “LOCKED” appears on the front panel display.

- ➔ Contact your Sony dealer or local authorized Sony service facility.
-

“PROTECT” appears on the front panel display.

- ➔ The speaker protection circuit is in function.
Check the speaker connections.
-

Self-diagnosis Function

(When letters/numbers appear in the display)

When the self-diagnosis function is activated to prevent the receiver from malfunctioning. In this case a five-character service number (e.g., C 13 00) with a combination of a letter and digits appears on the screen and the front panel display. Refer to the following table.

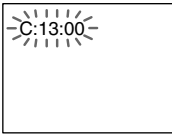

First three characters of the service number	Cause and/or Corrective Action
C 13	The disc is dirty. ➔ Clean the disc with a soft cloth (page 9).
C 31	The disc is not inserted correctly. ➔ Re-insert the disc correctly.
E XX (xx is a number)	To prevent a malfunction, the receiver has performed the self-diagnosis function. ➔ Contact your nearest Sony dealer or local authorized Sony service facility and give the 5-character service number. Example: E 61 10

Glossary

Album

Section of a music piece on a data CD containing MP3 audio tracks.

Chapter

Sections of a picture or a music piece on a DVD that are smaller than titles. A title is composed of several chapters.

Digital Cinema Sound (DCS)

This is the generic name of the surround sound produced by digital signal processing technology developed by Sony. Unlike previous surround sound fields mainly directed at the reproduction of music, Digital Cinema Sound is designed specifically for the enjoyment of movies.

Dolby Digital

This sound format for movie theaters is more advanced than Dolby Pro Logic Surround. In this format, the rear speakers output stereo sound with an expanded frequency range and a subwoofer channel for deep bass is independently provided. This format is also called "5.1" because the subwoofer channel is counted as 0.1 channel (since it functions only when a deep bass effect is needed). All six channels in this format are recorded separately to realize superior channel separation. Furthermore, since all the signals are processed digitally, less signal degradation occurs.

Dolby Pro Logic Surround

As one method of decoding Dolby Surround, Dolby Pro Logic Surround produces four channels from two-channel sound. Compared with the former Dolby Surround system, Dolby Pro Logic Surround reproduces left-to-right panning more naturally and localizes sounds more precisely. To take full advantage of Dolby

Pro Logic Surround, you should have one pair of rear speakers and a center speaker. The rear speakers output monaural sound.

Dolby Pro Logic II

Dolby Pro Logic II creates five full-bandwidth output channels from two-channel sources. This is done using an advanced, high-purity matrix surround decoder that extracts the spatial properties of the original recording without adding any new sounds or tonal colorations.

Movie mode

The Movie mode is for use with stereo television shows and all programs encoded in Dolby Surround. The result is enhanced soundfield directionality that approaches the quality of discrete 5.1-channel sound.

Music mode

The Music mode is for use with any stereo music recordings, and provides a wide and deep sound space.

DTS

Digital audio compression technology that the Digital Theater Systems, Inc. developed. This technology conforms to 5.1-channel surround. The rear channel is stereo and there is discrete subwoofer channel in this format. DTS provides the same 5.1 discrete channels of high quality digital audio. The good channel separation is realized because the all channel data is recorded discrete and processed in digital.

DVD

A disc that contains up to 8 hours of moving pictures even though its diameter is the same as a CD.

The data capacity of a single-layer and single-sided DVD, at 4.7 GB (Giga Byte), is 7 times that of a CD. Furthermore, the data capacity of a dual-layer and single-sided DVD is 8.5 GB, a single-layer and double-sided DVD 9.4 GB, and a dual-layer and double-sided DVD 17 GB.

The picture data uses the MPEG 2 format, one of the worldwide standards of digital

compression technology. The picture data is compressed to about 1/40 of its original size. The DVD also uses the variable rate coding technology that changes the data to be allocated according to the status of the picture.

The audio data is recorded in Dolby Digital as well as in PCM, allowing you to enjoy more real audio presence.

Furthermore, various advanced functions such as the multi-angle, multilingual, and Parental Control functions are provided with the DVD.

Film based software, Video based software

DVDs can be classified as Film based or Video based software. Film based DVDs contain the same images (24 frames per second) that are shown at movie theaters. Video based DVDs, such as television dramas or sit-coms, displays images at 30 frames (or 60 fields) per second.

Interlace format

Interlace format shows every other line of an image as a single “field” and is the standard method for displaying images on television. The even number field shows the even numbered lines of an image, and the odd numbered field shows the odd numbered lines of an image.

Multi-angle function

Various angles, or viewpoints of the video camera, for a scene are recorded on some DVDs.

Multilingual function

Several languages for the sound or subtitles in a picture are recorded on some DVDs.

Parental Control

A function of the DVD to limit playback of the disc by the age of the users according to the limitation level in each country.

The limitation varies from disc to disc; when it is activated, playback is completely prohibited, violent scenes are skipped or replaced with other scenes and so on.

Playback Control (PBC)

Signals encoded on VIDEO CDs (Version 2.0) to control playback.

By using menu screens recorded on VIDEO CDs with PBC functions, you can enjoy playing simple interactive programs, programs with search functions, and so on.

Progressive format

Compared to the Interlace format that alternately shows every other line of an image (field) to create one frame, the Progressive format shows the entire image at once as a single frame. This means that while the Interlace format can show 30 frames (60 fields) in one second, the Progressive format can show 60 frames in one second. The overall picture quality increases and still images, text, and horizontal lines appear sharper. This player is compatible with the 480 progressive format.

Region Code

This receiver is used to protect copyrights. A region number is allocated on each DVD system or DVD disc according to the sales region. Each region code is shown on the receiver as well as on the disc packaging. The receiver can play the discs that match its region code. The receiver can also play discs with the “” mark. Even when the region code is not shown on the DVD, the region limit may still be activated.

Scene

On a VIDEO CD with PBC (playback control) functions, the menu screens, moving pictures and still pictures are divided into sections called “scenes.”

Title

The longest sections of a picture or music feature on a DVD, movie, etc., in video software, or the entire album in audio software.

Track

Sections of a picture or a music piece on a Super Audio CD, CD, VIDEO CD or MP3. An album is composed of several tracks (MP3 only).

VIDEO CD

A compact disc that contains moving pictures.

The picture data uses the MPEG 1 format, one of the worldwide standards of digital compression technology. The picture data is compressed to about 1/140 of its original size. Consequently, a 12 cm VIDEO CD can contain up to 74 minutes of moving pictures. VIDEO CDs also contain compact audio data. Sounds outside the range of human hearing are compressed while the sounds we can hear are not compressed. VIDEO CDs can hold 6 times the audio information of conventional audio CDs.

There are 2 versions of VIDEO CDs.

- Version 1.1: You can play only moving pictures and sounds.
- Version 2.0: You can play high-resolution still pictures and enjoy PBC functions.

This receiver conforms to both versions.

Super Audio CD

This audio format is based upon the current audio CD standards but includes a greater amount of information which provides higher quality sound. There are three types of discs: single layer, double layer and hybrid discs. The hybrid disc contains both standard audio CD and Super Audio CD information.

Specifications

AUDIO POWER SPECIFICATIONS

POWER OUTPUT AND TOTAL HARMONIC DISTORTION:

With 6 ohm loads, both channels driven, from 20 – 20,000 Hz; rated 100 watts per channel minimum RMS power, with no more than 0.7 % total harmonic distortion from 250 milliwatts torated output.

Amplifier section

Stereo mode 100 W + 100 W (6 ohms, 20 – 20,000 Hz, THD 0.7 %)
Surround mode Front: 100 W + 100 W
Center*: 100 W
Rear*: 100 W + 100 W (6 ohms, 20 – 20,000 Hz, THD 0.7 %)

* Depending on the sound field settings and the source, there may be no sound output.

Inputs (Analog) ANALOG IN:
Sensitivity: 150 mV
Impedance: 50 kilohms

Inputs (Digital) DIGITAL IN OPTICAL:
Sensitivity: –
DIGITAL IN COAXIAL:
Sensitivity: 0.5 V
Impedance: 75 ohms

Outputs (Analog) ANALOG OUT:
Voltage: 2 V
Impedance: 1 kilohms
SUBWOOFER ANALOG OUT:
Voltage: 3 V
Impedance: 47 kilohms
PHONES:
Accepts low- and high-impedance headphones

Outputs (Digital) DIGITAL OUT OPTICAL
Sensitivity: –

Super Audio CD/DVD system

Laser Semiconductor laser
(Super Audio CD/DVD: $\lambda = 650$ nm)
(CD: $\lambda = 780$ nm)
Emision duration: continuous

Signal format system NTSC

Frequency response (at 2 CH STEREO mode)
DVD (PCM): 2 Hz to 22 kHz (± 1.0 dB)
CD: 2 Hz to 20 kHz (± 1.0 dB)

Signal-to-noise ratio More than 80 dB (VIDEO 1 (AUDIO) connectors only)

Harmonic distortion Less than 0.03 %

FM tuner section

System	PLL quartz-locked digital synthesizer system
Tuning range	87.5 – 108.0 MHz (100 kHz step)
Antenna	FM wire antenna
Antenna terminals	75 ohms, unbalanced
Intermediate frequency	10.7 MHz

AM tuner section

System	PLL quartz-locked digital synthesizer system
Tuning range	530 – 1,710 kHz (with the interval set at 10 kHz) 531 – 1,710 kHz (with the interval set at 9 kHz)
Antenna	Loop antenna
Intermediate frequency	450 kHz

Video section

Inputs	S-video: Y: 1 V _{p-p} 75 ohms C: 0.286 V _{p-p} 75 ohms
Outputs	S-video: Y: 1 V _{p-p} 75 ohms C: 0.286 V _{p-p} 75 ohms

General

Power requirements	120 V AC, 60 Hz
Power consumption	180 W 1.5 W (at the Power Saving Mode)
Dimensions (approx.)	430 × 98 × 453 mm (17 × 3 ⁷ / ₈ × 17 ⁷ / ₈ inches) (w/h/d) incl. projecting parts
Mass (approx.)	7.5 kg (16 lb 9 oz)
Operating temperature	5°C to 35°C (41°F to 95°F)
Operating humidity	5 % to 90 %
Supplied accessories	See page 16.

Design and specifications are subject to change without notice.

Language Code List

For details, see pages 46, 53, 66.

The language spellings conform to the ISO 639: 1988 (E/F) standard.

Code Language	Code Language	Code Language	Code Language
1027 Afar	1183 Irish	1347 Maori	1507 Samoan
1028 Abkhazian	1186 Scots Gaelic	1349 Macedonian	1508 Shona
1032 Afrikaans	1194 Galician	1350 Malayalam	1509 Somali
1039 Amharic	1196 Guarani	1352 Mongolian	1511 Albanian
1044 Arabic	1203 Gujarati	1353 Moldavian	1512 Serbian
1045 Assamese	1209 Hausa	1356 Marathi	1513 Siswati
1051 Aymara	1217 Hindi	1357 Malay	1514 Sesotho
1052 Azerbaijani	1226 Croatian	1358 Maltese	1515 Sundanese
1053 Bashkir	1229 Hungarian	1363 Burmese	1516 Swedish
1057 Byelorussian	1233 Armenian	1365 Nauru	1517 Swahili
1059 Bulgarian	1235 Interlingua	1369 Nepali	1521 Tamil
1060 Bihari	1239 Interlingue	1376 Dutch	1525 Telugu
1061 Bislama	1245 Inupiak	1379 Norwegian	1527 Tajik
1066 Bengali; Bangla	1248 Indonesian	1393 Occitan	1528 Thai
1067 Tibetan	1253 Icelandic	1403 (Afan)Oromo	1529 Tigrinya
1070 Breton	1254 Italian	1408 Oriya	1531 Turkmen
1079 Catalan	1257 Hebrew	1417 Punjabi	1532 Tagalog
1093 Corsican	1261 Japanese	1428 Polish	1534 Setswana
1097 Czech	1269 Yiddish	1435 Pashto; Pushto	1535 Tonga
1103 Welsh	1283 Javanese	1436 Portuguese	1538 Turkish
1105 Danish	1287 Georgian	1463 Quechua	1539 Tsonga
1109 German	1297 Kazakh	1481 Rhaeto- Romance	1540 Tatar
1130 Bhutani	1298 Greenlandic	1482 Kirundi	1543 Twi
1142 Greek	1299 Cambodian	1483 Romanian	1557 Ukrainian
1144 English	1300 Kannada	1489 Russian	1564 Urdu
1145 Esperanto	1301 Korean	1491 Kinyarwanda	1572 Uzbek
1149 Spanish	1305 Kashmiri	1495 Sanskrit	1581 Vietnamese
1150 Estonian	1307 Kurdish	1498 Sindhi	1587 Volapük
1151 Basque	1311 Kirghiz	1501 Sangho	1613 Wolof
1157 Persian	1313 Latin	1502 Serbo-Croatian	1632 Xhosa
1165 Finnish	1326 Lingala	1503 Singhalese	1665 Yoruba
1166 Fiji	1327 Laothian	1505 Slovak	1684 Chinese
1171 Faroese	1332 Lithuanian	1506 Slovenian	1697 Zulu
1174 French	1334 Latvian; Lettish		
1181 Frisian	1345 Malagasy		
			1703 Not specified

DVD Setup Menu List

You can set the following items with the DVD setup menu.
The order of the displayed items may be different from the actual display.

LANGUAGE SETUP

- OSD — (Select the language you want to use from the displayed language list.)
- DVD MENU — (Select the language you want to use from the displayed language list.)
- AUDIO — (Select the language you want to use from the displayed language list.)
- SUBTITLE — (Select the language you want to use from the displayed language list.)

SCREEN SETUP

- TV TYPE —
 - 16:9
 - 4:3 LETTER BOX
 - 4:3 PAN SCAN
- SCREEN SAVER —
 - ON
 - OFF
- BACKGROUND —
 - JACKET PICTURE
 - GRAPHICS
 - BLUE
 - BLACK
- COMPONENT OUT —
 - INTERLACE
 - PROGRESSIVE

CUSTOM SETUP

- PARENTAL CONTROL —
 - LEVEL —
 - OFF
 - 8.
 - 7. NC17
 - 6. R
 - 5.
 - 4. PG13
 - 3. PG
 - 2.
 - 1. G
 - STANDARD —
 - USA
 - OTHERS →
 - CHANGE PASSWORD
- TRACK SELECTION —
 - OFF
 - AUTO

SPEAKER SETUP

- SIZE —
 - FRONT —
 - LARGE
 - SMALL
 - CENTER —
 - LARGE
 - SMALL
 - NONE
 - REAR —
 - BEHIND —
 - [A] (LOW)
 - [A] (HIGH)
 - [B] (LOW)
 - [B] (HIGH)
 - SIDE —
 - [A] (LOW)
 - [A] (HIGH)
 - [B] (LOW)
 - [B] (HIGH)
 - NONE
- SUBWOOFER — YES/NONE
- DISTANCE —
 - FRONT — 1.0m ~15m/
3ft ~ 50ft
 - CENTER — 0m ~15m/
0ft ~ 50ft
 - REAR — 0m ~15m/
0ft ~ 50ft
- LEVEL —
 - CENTER — -10 dB ~ +10 dB
 - REAR — -10 dB ~ +10 dB
 - SUBWOOFER — -10 dB ~ +10 dB
- BALANCE —
 - FRONT — 6 steps left or right
 - REAR — 6 steps left or right
- TEST TONE —
 - OFF
 - ON

Index

Numerics

16:9 66
4:3 LETTER BOX 66
4:3 PAN SCAN 66

A

ALBUM 35, 41
album 7, 76
AMP MENU 25
ANGLE 52
Antenna Hookups 20
AUDIO 46, 65

B

BACKGROUND 67
BALANCE 27, 71
BAND 29
Batteries 17

C

CHAPTER 42
Chapter 7, 76
COMPONENT OUT 67
Continuous play
 CD/VIDEO CD/Super Audio
 CD/DVD 31
Control Menu 14
CUSTOM PARENTAL
CONTROL 54
CUSTOM SETUP 68

D

DIMMER 28
DISTANCE 26, 70
Dolby Digital 76
Dolby Pro Logic Surround 76
DTS 77
DVD 33, 77
DVD MENU 33, 65

F

Fast forward 40
Fast reverse 40
Front Panel 10
Front panel display 11

H

Handling discs 9

I

INDEX 42
Index 7

L

LANGUAGE SETUP 65
LEVEL 28, 70
Locating
 a specific point by watching
 the TV screen 40

M

MEMORY 29
MP3 35
Multi-angle function 52
Multilingual function 46
MUTING 32

N

NAME 63

O

On-screen display
 Control Menu display 14
 Setup Display 64
OSD 65

P

PARENTAL CONTROL 55, 68,
77
PBC Playback 34, 78
PLAY MODE 36, 38
Preset Station 29, 62
Program Play 36

Q

Quick Overview 16

R

Radio 62
Rear Panel 12
Region code 8, 78
Remote 13, 59
REPEAT 39
RESET 65
Resume Play 32

S

S VIDEO 22
Scan 40
SCENE 14
Scene 7, 78
SCREEN SAVER 67
SCREEN SETUP 66
SHUFFLE 38
Shuffle Play 38
SIZE 69
Slow-motion Play 40
Sound Field 48
SPEAKER SETUP 69
Speaker System Hookup 17
SUBTITLE 53, 65
Super Audio CD 78

T

TEST TONE 71
TIME 42, 43
TIME SEARCH 42
TITLE 41
Title 7, 78
TRACK 41
Track 7, 78
TRACK SELECTION 68
Troubleshooting 72
TV and Video Component
 Hookups 22
TV TYPE 66

U

Usable discs 7

V

VIDEO CD 34, 78

AVERTISSEMENT

ATTENTION

POUR PREVENIR LES CHOCS ELECTRIQUES, NE PAS UTILISER CETTE FICHE POLARISEE AVEC UN PROLONGATEUR, UNE PRISE DE COURANT OU UNE AUTRE SORTIE DE COURANT, SAUF SI LES LAMES PEUVENT ETRE INSEREES A FOND SANS EN LAISSER AUCUNE PARTIE A DECOUVERT.



ENERGY STAR® est une marque déposée aux Etats-Unis. En tant que partenaire d'ENERGY STAR®, Sony atteste que son produit répond aux recommandations d'ENERGY STAR® en matière d'économie d'énergie.

Précautions

Sécurité

- Si un objet ou du liquide venait à pénétrer à l'intérieur du boîtier, débranchez l'appareil et faites-le vérifier par un personnel qualifié avant de le remettre en marche.
- L'appareil n'est pas déconnecté du secteur tant qu'il reste branché sur la prise secteur, même s'il a été mis, proprement dit, hors tension.
- Débranchez l'appareil de la prise murale si vous prévoyez de ne pas l'utiliser pendant une longue période. Pour débrancher le cordon, tirez sur la fiche, ne tirez jamais sur le cordon lui-même.

Installation

- N'installez pas l'appareil dans un espace confiné comme dans une bibliothèque ou un meuble encastré.
- Prévoyez une circulation d'air suffisante de manière à éviter toute surchauffe interne.
- Ne placez pas l'appareil sur une surface moelleuse (comme un tapis, une couverture, etc.) ou près de tissus (comme un rideau ou une tenture) risquant de bloquer les fentes d'aération.
- N'installez pas l'appareil à proximité de sources de chaleur telles que des radiateurs ou des conduites d'air chaud, ni à des endroits exposés à la lumière directe du soleil, à une poussière excessive, à des vibrations mécaniques ou à des chocs.
- N'installez pas l'appareil en position inclinée. L'appareil est conçu pour fonctionner uniquement à l'horizontale.
- Gardez l'appareil et les disques à l'écart de tout équipement contenant des aimants magnétiques puissants, par exemple des fours à micro-ondes ou de puissants haut-parleurs.
- Ne posez pas d'objets lourds sur l'appareil.
- Si vous transportez l'appareil directement d'une pièce froide dans une pièce chaude, de l'humidité peut apparaître par condensation à l'intérieur de l'appareil et endommager les lentilles.
La première fois que vous installez l'appareil ou lorsque vous le déplacez d'un endroit frais vers un endroit chaud, attendez environ une heure avant de le faire fonctionner.

Félicitations !

Nous vous remercions d'avoir fait l'acquisition de ce récepteur Super Audio CD/DVD de Sony. Avant de la faire fonctionner, lisez attentivement ce mode d'emploi et conservez-le pour toute référence ultérieure.

FR

Précautions

Sécurité

- Attention – L'utilisation d'instruments optiques avec ce produit augmente le risque de lésion oculaire.
- Si un objet ou du liquide venait à pénétrer à l'intérieur du boîtier, débranchez le récepteur et faites-la vérifier par un personnel qualifié avant de la remettre en marche.

Installation

- Installez le récepteur dans un endroit suffisamment ventilé pour éviter toute surchauffe interne.
- En cas de volume élevé sur de longues périodes, le boîtier devient chaud au toucher. Il ne s'agit pas d'un dysfonctionnement. Cependant, il est conseillé de ne pas le toucher. N'installez pas l'appareil dans un espace confiné où la ventilation est faible car il y a un risque de surchauffe.
- Ne bouchiez pas les orifices de ventilation en posant quelque chose sur le récepteur. Le système est équipé d'un amplificateur haute puissance. Si les orifices de ventilation de la partie supérieure sont bouchés, le récepteur peut surchauffer et mal fonctionner.
- N'installez pas le récepteur sur une surface molle, telle qu'un tapis, qui risquerait de boucher les orifices de ventilation situés sous le récepteur.
- N'installez pas votre chaîne à proximité de sources de chaleur ou dans un endroit soumis aux rayons du soleil, à une poussière excessive ou à des chocs mécaniques.

Fonctionnement

- Si le récepteur est transportée directement d'un endroit froid à un endroit chaud ou si elle est installée dans une pièce très humide, de la condensation risque de se former sur l'optique située à l'intérieur de le récepteur. Si cela se produit, votre chaîne risque de ne pas fonctionner correctement. Dans ce cas, retirez le disque et laissez le récepteur sous tension pendant environ 30 minutes jusqu'à ce que l'humidité se soit complètement évaporée.
- Avant de déplacer votre chaîne, retirez tous les disques. Sinon, vous risquez de les endommager.
- Par souci d'économie d'énergie, le système peut être mis complètement hors tension à l'aide de l'interrupteur POWER du récepteur principal. Bien que le voyant reste allumé pendant quelques temps, le système est complètement hors tension.

Réglage du volume

N'augmentez pas le volume lorsque vous écoutez un passage avec de très faibles niveaux d'entrée ou sans signal audio. Vous risqueriez d'endommager les enceintes au moment du passage caractérisé par un niveau sonore de crête.

Entretien

Nettoyez le boîtier, le panneau et les commandes avec un chiffon doux légèrement imprégné d'une solution détergente neutre. N'utilisez pas de tampons abrasifs, de poudre à récurer ou de solvant tel que l'alcool ou la benzine.

Pour toute question ou tout problème concernant votre chaîne, n'hésitez pas à consulter votre revendeur Sony le plus proche.

Entretien des disques

N'utilisez pas les disques de nettoyage CD/DVD disponibles dans le commerce. Ils risquent d'endommager votre chaîne.

Couleurs de votre écran de téléviseur

Si les enceintes entraînent des irrégularités de couleur sur votre écran de téléviseur, mettez ce dernier hors tension, puis remettez-le sous tension 15 à 30 minutes après. Si les irrégularités de couleurs persistent, éloignez les enceintes du téléviseur.

IMPORTANT

Attention : Cette chaîne est capable de maintenir indéfiniment l'affichage d'une image vidéo fixe ou d'un menu sur l'écran de votre téléviseur. En laissant une image vidéo fixe ou un menu affiché sur votre téléviseur pendant une période prolongée, vous risquez de provoquer des dommages irréversibles au niveau de votre écran. Les téléviseurs de projection sont particulièrement sensibles à ce phénomène.

Table des materes

AVERTISSEMENT	2
Félicitations !	3
Précautions	4
A propos de ce mode d'emploi	7
Cette chaîne peut lire les disques suivants	7
Remarques sur les disques	9
Index des composants et des commandes	10
Utilisation du menu de commande	14

Préparation 16

Présentation rapide	16
Déballage	16
Insertion des piles dans la télécommande	17
Etape 1 : Raccordement des enceintes	17
Etape 2 : Raccordements de l'antenne	20
Etape 3 : Raccordements du téléviseur et des composants vidéo	22
Réglage des enceintes	24
Présélection des stations radio	29

Lecture de disques 31

Lecture de disques	31
Reprise de la lecture à l'endroit où vous avez arrêté le disque (Fonction Reprise de la lecture)	32
Utilisation du menu DVD	33
Lecture de CD VIDEO dotés de fonctions PBC (lecture PBC)	34
Lecture d'une plage audio MP3	35
Création de votre propre programme (Lecture programmée)	36
Lecture dans un ordre quelconque (Lecture aléatoire)	38
Lecture répétée (Répétition de titres)	39

Recherche d'une scène 40

Recherche d'un point spécifique sur le disque (balayage, lecture au ralenti)	40
Recherche d'un titre/chapitre/plage/index/album	41







Visualisation des informations relatives au disque 43

Visualisation du temps de lecture et de la durée restante dans la fenêtre d'affichage du panneau frontal	43
Vérification du temps de lecture et de la durée restante	44

Réglages du son	46
Commutation du son	46
Décodage automatique du signal d'entrée audio (Auto Decoding)	48
Utilisation du son ambiophonique	48
Utilisation des enceintes avant et du caisson de graves uniquement (Stéréo 2 canaux)	51
Réglage des paramètres de niveau	51
<hr/>	
Optimisation de la qualité des films	52
Commutation des angles	52
Affichage des sous-titres	53
<hr/>	
Utilisation de plusieurs fonctions complémentaires	54
Verrouillage de disques (VERROUILLAGE PARENTAL PERSONNALISE, CONTROLE PARENTAL)	54
<hr/>	
Fonctions complémentaires	59
Commande du téléviseur avec la télécommande fournie	59
Utilisation du magnétoscope ou d'autres appareils	61
Ecoute de la radio	62
Nommer des stations présélectionnées	63
<hr/>	
Sélections et réglages	64
Utilisation du menu d'installation	64
Sélection de la langue des menus et de la plage audio (CHOIX DE LA LANGUE)	65
Réglages de l'affichage (REGLAGE DE L'ECRAN)	66
Réglages personnalisés (REGLAGE PERSONNALISE)	68
Réglages des enceintes (REGLAGE H-P)	69
<hr/>	
Informations complémentaires	72
Dépannage	72
Fonction d'autodiagnostic (lorsque des chiffres/lettres apparaissent dans la fenêtre d'affichage)	76
Glossaire	76
Spécifications	79
Liste des codes de langue	81
Liste des paramètres du menu d'installation DVD	82
Index	83

A propos de ce mode d'emploi

- Les instructions contenues dans le présent mode d'emploi décrivent les commandes de la télécommande. Vous pouvez également utiliser les commandes de le récepteur, si elles portent le même nom ou un nom analogue à celles de la télécommande.
- Les icônes utilisées dans le présent mode d'emploi ont la signification suivante :

Icône	Signification	Icône	Signification
	Indique que les fonctions concernées sont disponibles en mode DVD vidéo		Indique que les fonctions concernées sont disponibles en mode Super Audio CD et CD audio
	Fonctions disponibles en mode CD VIDEO		Fonctions disponibles pour les plages audio MP3*
	Fonctions disponibles en mode CD		Fonctions les plus pratiques

* MP3 (MPEG1 Audio Layer 3) est un format standard défini par ISO/MPEG qui compresses les données audio.

Cette chaîne peut lire les disques suivants

Format des disques	
DVD VIDEO	
Super Audio CD	
CD VIDEO	
CD audio	

Le logo "DVD VIDEO" est une marque commerciale.

Terminologie relative aux disques

• Titre

Il s'agit des sections les plus longues d'une image, d'un morceau musical sur un DVD, d'un film, etc., pour un logiciel vidéo ou de l'album entier pour un logiciel audio.

• Chapitre

Sections d'une image ou d'un morceau musical plus petites que les titres. Un titre est composé de plusieurs chapitres. Suivant le disque, il est possible qu'aucun chapitre ne soit enregistré.

• Album

Il s'agit d'une section d'un morceau musical sur un CD de données contenant des plages audio MP3.

• Plage

Il s'agit des sections d'une image ou d'un morceau musical sur un CD VIDEO, Super Audio CD, CD ou MP3.

• Index (Super Audio CD, CD) / Index vidéo (CD VIDEO)

Il s'agit d'un nombre divisant une plage en sections pour localiser facilement l'endroit de votre choix sur un CD VIDEO ou Super Audio CD. Suivant le disque, il est possible qu'aucun index ne soit enregistré.

• Scène

Sur un CD VIDEO doté de fonctions PBC (page 34), les écrans de menu, les images animées et les images fixes sont divisées en sections appelées "scènes".

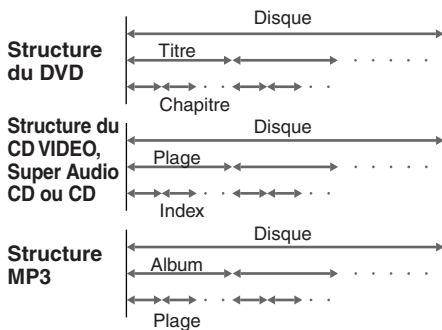

Remarque sur la fonction PBC (commande de lecture) (CD VIDEO)

Cette chaîne est conforme aux normes Ver. 1.1 et Ver. 2.0 relatives aux CD VIDEO. Vous pouvez bénéficier de deux types de lecture selon le type du disque.

Type de disque	Vous pouvez
CD VIDEO sans fonction PBC (disques Ver. 1.1)	Lire des vidéos (images animées) et de la musique.
CD VIDEO avec fonctions PBC (disques Ver. 2.0)	Lire des logiciels interactifs à l'aide des écrans de menu affichés sur votre écran de téléviseur (lecture PBC), en plus des fonctions de lecture vidéo des disques Version 1.1. En outre, vous pouvez lire des images fixes de haute résolution, si elles sont disponibles sur le disque.

Code local

Votre chaîne est identifiée par un code local indiqué à l'arrière de l'appareil et elle ne peut lire que les DVD identifiés par un code local identique.

Les DVD identifiés par le logo  peuvent également être lus sur cet appareil. Si vous tentez de lire un autre DVD, le message "Lecture de ce disque interdite en raison des limites de zone" apparaît sur l'écran du téléviseur. Suivant les DVD, il se peut qu'aucune indication de code local ne soit indiquée, même si la lecture des DVD est interdite par les limites de zone.

Exemples de disques que votre chaîne ne peut pas lire

Elle n'est pas en mesure de lire les disques suivants :

- les CD-ROM (y compris les CD PHOTO)
- Les CD-R/CD-RW autres que ceux enregistrés dans les formats suivants :
 - format de CD musicaux
 - format de CD vidéo
 - format MP3 conforme à la norme ISO9660* Niveau 1/Niveau 2 ou à son format étendu, Joliet
- les sections de données sur des CD-Extra
- les DVD-ROM
- les DVD audio

* Il s'agit d'un format logique de fichiers et de dossiers sur les CD-ROM, défini par l'ISO (Organisation internationale de normalisation)

Ne chargez pas les disques suivants :

- les DVD ayant un code local différent (page 8, 76).
- Un disque qui n'est pas standard ni de forme circulaire (par exemple, en forme de carte, de cœur ou d'étoile).
- les disques comportant du papier ou des autocollants.
- les disques sur lesquels il reste des traces de bande adhésive ou d'autocollant.

Remarques à propos des CD-R/CD-RW

Notez que certains CD-R ou CD-RW ne peuvent pas être lus sur cette chaîne suivant la qualité de l'enregistrement ou l'état du disque ou suivant les caractéristiques du récepteur d'enregistrement. De plus, le disque ne pourra pas être lu, s'il n'a pas été correctement finalisé. Pour obtenir davantage d'informations, consultez le mode d'emploi du récepteur d'enregistrement.

Disques audio encodés par des technologies de protection des droits d'auteur

Cet appareil est conçu pour la lecture de disques conformes à la norme Compact Disc (CD). Récemment, des disques audio encodés par des technologies de protection des droits d'auteur ont été mis en vente par certaines compagnies de disques. Veuillez noter que, parmi ces disques, certains ne sont pas conformes à la norme CD et qu'il est possible qu'ils ne puissent pas être lus sur cet appareil.

Remarque sur les opérations de lecture des DVD et CD VIDEO

Certaines opérations de lecture de DVD et de CD VIDEO peuvent avoir été intentionnellement définies par les éditeurs de logiciels. Etant donné que cette chaîne lit des DVD et des CD VIDEO conformément au contenu défini par les éditeurs de logiciels, il se peut que certaines fonctions de lecture ne soient pas accessibles. Veuillez également vous référer aux instructions fournies avec les DVD ou les CD VIDEO.

Droits d'auteur

Ce produit intègre une technologie de protection des droits d'auteur couverte par des brevets américains, ainsi que par d'autres droits sur la propriété intellectuelle détenus par Macrovision Corporation et d'autres détenteurs. L'emploi de cette technologie de protection des droits d'auteur doit faire l'objet d'une autorisation par Macrovision Corporation et est exclusivement destiné à une utilisation dans le cercle familial et à d'autres systèmes de visualisation limités sauf autorisation contraire de Macrovision Corporation. Toute étude ingénieriale inverse ou tout démontage de cet appareil est interdit(e).

Cet appareil dispose du décodeur ambiophonique à matrice adaptative Dolby* Digital et Dolby Pro Logic (II) et du DTS** Digital Surround System.

* Fabriqué sous licence de Dolby Laboratories. "Dolby", "Pro Logic" et le symbole double-D sont des marques commerciales de Dolby Laboratories.

** Fabriqué sous licence de Digital Theater Systems, Inc. "DTS" et "DTS Digital Surround" sont des marques commerciales de Digital Theater Systems, Inc.

Remarques sur les disques

Manipulation des disques

- Pour que les disques restent propres, tenez-les par la partie périphérique. Ne touchez jamais la surface.
- Ne collez ni papier, ni ruban adhésif sur le disque.



- N'exposez pas les disques au rayonnement direct du soleil ou à des sources de chaleur, telles que des conduits de chauffage et ne les laissez pas dans une voiture garée en plein soleil étant donné que la température à l'intérieur de l'habitacle risque d'augmenter considérablement.
- Après avoir lu un disque, rangez-le dans son boîtier.

Entretien

- Avant de lire un disque, nettoyez-le à l'aide d'un chiffon de nettoyage. Essuyez les disques en allant du centre vers l'extérieur.



- N'utilisez pas de solvants, tels que la benzine, les diluants, les nettoyeurs disponibles dans le commerce ou les sprays antistatiques destinés aux disques en vinyle.

Cet appareil peut uniquement lire les disques de forme circulaire standard. L'utilisation d'un autre type de disque (par exemple en forme de carte, de cœur ou d'étoile) peut entraîner un dysfonctionnement.

N'utilisez pas de disque accompagné d'un accessoire disponible dans le commerce, comme une étiquette ou un anneau.

Index des composants et des commandes

Pour plus de détails, reportez-vous aux pages indiquées entre parenthèses.

Panneau frontal

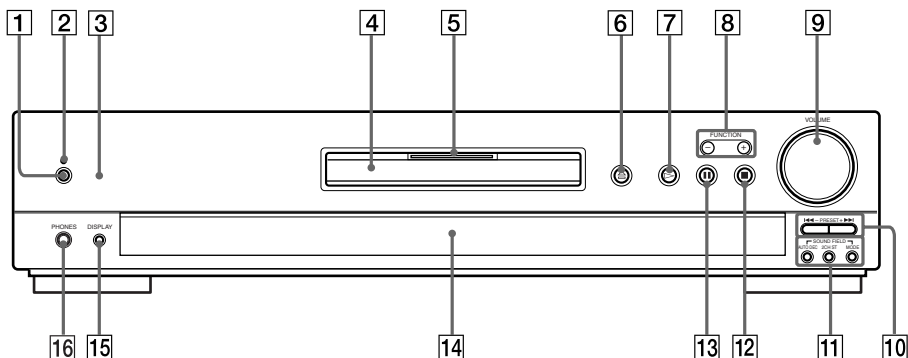

- | | |
|--|--|
| 1 Touche POWER (alimentation) (31) | 9 Commande VOLUME (31, 71) |
| 2 STANDBY indicator (31) | 10 Touche ◀◀/▶▶, PRESET +/- (présélection) (32) |
| 3 (capteur de télécommande) (17) | 11 SOUND FIELD (champ acoustique) AUTO DEC/2CH ST/MODE (48, 49, 51) |
| 4 Plateau de lecture (31) | 12 Touche ■ (arrêt) (30, 31) |
| 5 Indicateur MULTI CHANNEL DECODING | 13 Touche (pause) (32) |
| 6 Touche (ouvrir/fermer) (31) | 14 Fenêtre d'affichage du panneau frontal (11) |
| 7 Touche (lecture) (31) | 15 Touche DISPLAY (affichage) (62) |
| 8 Touche FUNCTION +/- (fonction) (61) | 16 Prise PHONES (casque) (31) |

Fenêtre d'affichage du panneau frontal

Pendant la lecture d'un DVD

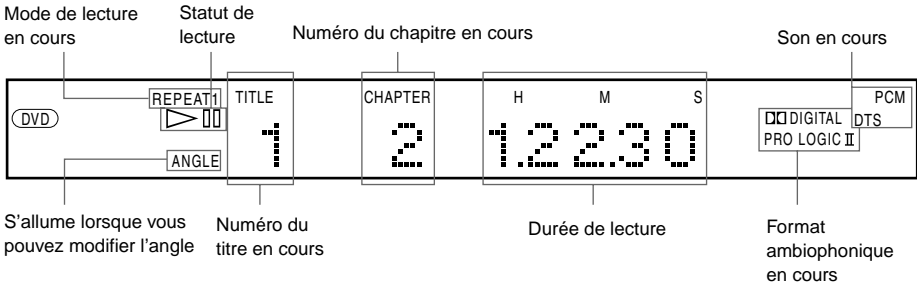

Lors de la lecture d'un Super Audio CD, CD, CD VIDEO ou MP3

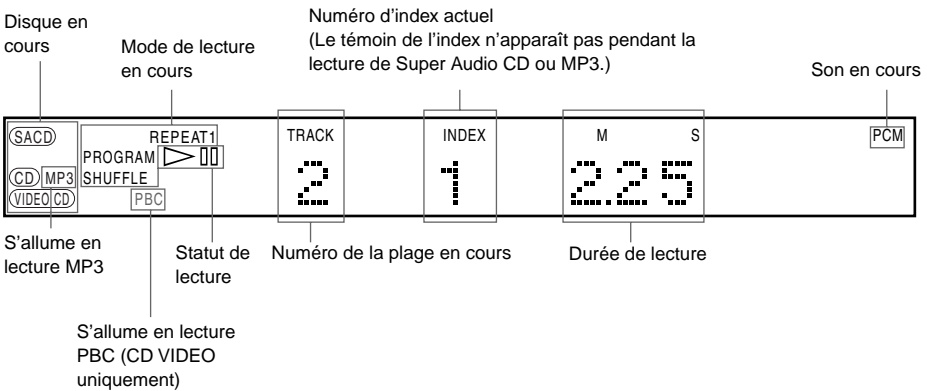

Pendant l'écoute de la radio

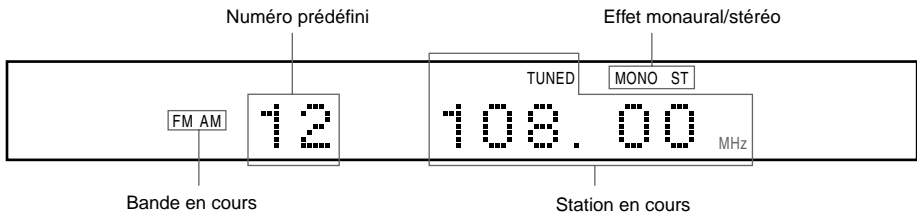

Panneau arrière

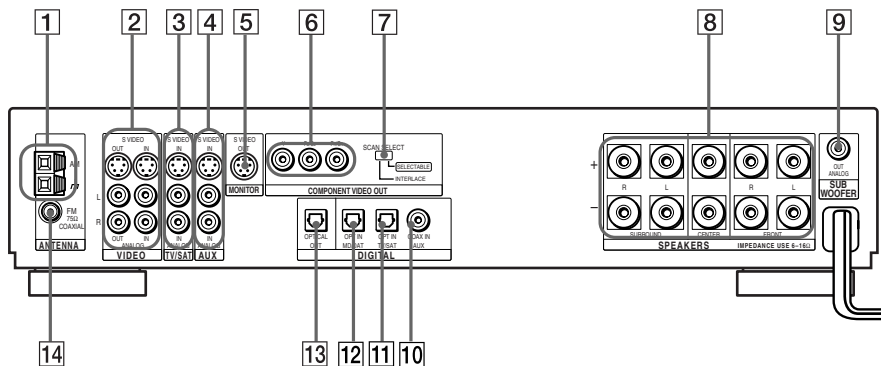

- | | |
|---|--|
| <p>1 Antenne AM (20)</p> <p>2 Prises VIDEO (S VIDEO/ANALOG L/R IN/OUT) (22)</p> <p>3 Prises TV/SAT (S VIDEO/ANALOG L/R IN) (22)</p> <p>4 Prises AUX (S VIDEO/ANALOG L/R IN)</p> <p>5 Prise MONITOR (S VIDEO OUT) (22)</p> <p>6 Prises COMPONENT VIDEO OUT (22)</p> <p>7 Commutateur COMPONENT VIDEO OUT (67, 72)</p> | <p>8 Prises SPEAKERS (enceintes) (18)</p> <p>9 Prise SUB WOOFER (ANALOG OUT) jack (18)</p> <p>10 Prise DIGITAL (AUX COAX IN)</p> <p>11 Prise DIGITAL (TV/SAT OPT IN)(23)</p> <p>12 Prise DIGITAL (MD/DAT OPT IN)</p> <p>13 Prise DIGITAL (OPTICAL OUT)</p> <p>14 Prise d'antenne FM 75Ω COAXIAL (sortie FM coaxiale 75Ω) (20)</p> |
|---|--|

Télécommande

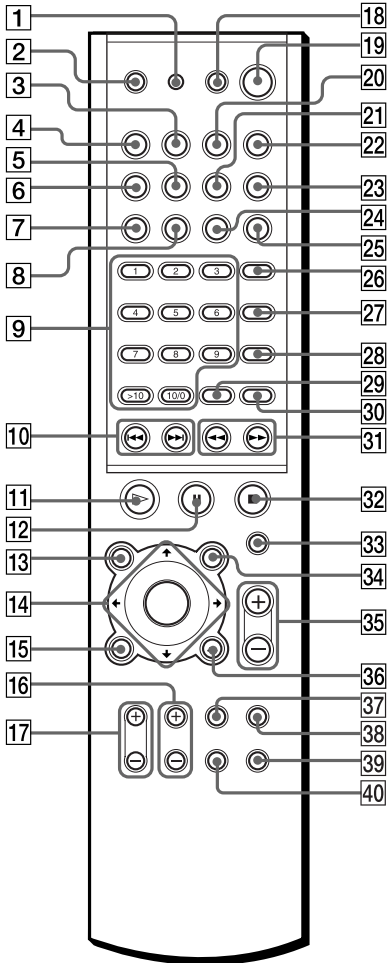

Remarque

Cette télécommande est phosphorescente dans le noir. Cependant, pour ce faire, elle doit avoir été exposée à la lumière pendant un certain temps.

- 1 Touche RM SET UP (59)
- 2 Touche TV \mathbb{I}/\cup (téléviseur marche/veille) (59)
- 3 Touche BAND (bande) (29)
- 4 Touche FUNCTION (fonction) (61)
- 5 Touche NAME (nom) (63)
- 6 Touche SAT (61)
- 7 Touche PLAY MODE (mode de lecture) (36)
- 8 Touche REPEAT (répétée) (39)
- 9 Touches numériques (33)
- 10 Touches $\mathbb{I}\ll/\gg\mathbb{I}$, CH +/- (29, 32)
- 11 Touche \triangleright (lecture/) (31)
- 12 Touche $\mathbb{I}\mathbb{I}$ (pause) (32)
- 13 Touche TOP MENU/GUIDE (33)
- 14 Touche $\leftarrow/\uparrow/\downarrow/\rightarrow$ /ENTER (entrée) (25)
- 15 Touche DVD DISPLAY (affichage DVD) (14, 38)
- 16 Touches TV CH +/- (60)
- 17 Touches TV VOL +/- (60)
- 18 Touche AV \mathbb{I}/\cup (marche/veille) (80)
- 19 Touche \mathbb{I}/\cup (marche/veille) (31)
- 20 Touche STEREO/MONO (62)
- 21 Touche MEMORY (mémoire) (29)
- 22 Touche SOUND FIELD (champ acoustique) (48)
- 23 Touche DISPLAY (affichage) (62)
- 24 Touche TIME (temps) (43)
- 25 Touche DIMMER
- 26 Touche AUDIO (46)
- 27 Touche ANGLE (52)
- 28 Touche SUBTITLE (sous-titre) (53)
- 29 Touche ENTER (entrée) (61)
- 30 Touche CLEAR (annulation) (37)
- 31 Touches $\mathbb{I}\ll/\gg\mathbb{I}$ (29, 40)
- 32 Touche \blacksquare (arrêt) (31)
- 33 Touche MUTE (sourdine) (32)
- 34 Touche AV MENU (menu AV) (33)
- 35 Touches VOLUME +/- (volume) (31, 71)
- 36 Touche \curvearrowright RETURN/EXIT (retour) (34)
- 37 Touche TV/VIDEO (60)
- 38 Touche AMP MENU (menu AMP) (25)
- 39 Touche DVD SETUP (réglage DVD) (64)
- 40 Touche WIDE (60)





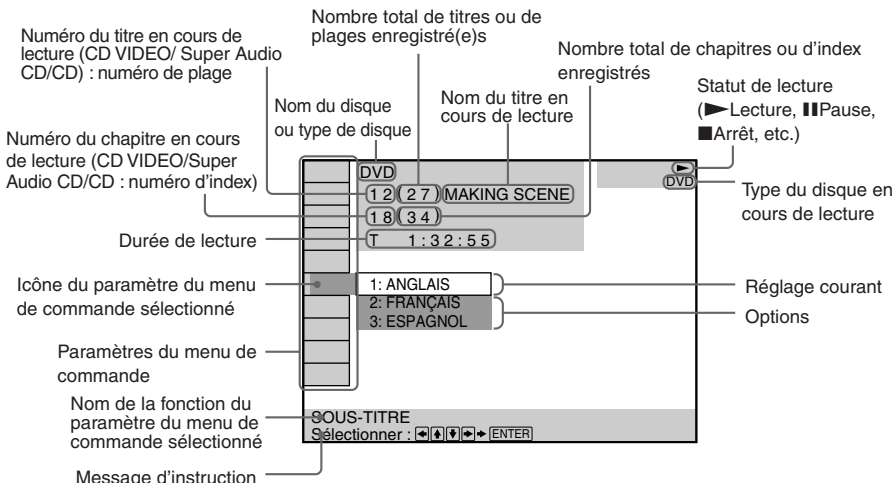

Utilisation du menu de commande







Utilisez le menu de commande pour sélectionner la fonction souhaitée. Le menu de commande s'affiche lorsque la touche DVD DISPLAY est enfoncée. Pour plus de détails, reportez-vous aux pages indiquées entre parenthèses.

Menu de commande



Liste des paramètres d'affichage du menu de commande



 DISQUE	Affiche le nom du disque ou le type de disque inséré dans le récepteur.
 TITRE (DVD uniquement) (page 41)/SCENE (CD VIDEO uniquement en mode de lecture PBC) /PLAGE (CD VIDEO uniquement) (page 41)	Sélectionne le titre (DVD), la scène (CD VIDEO en mode de lecture PBC) ou la plage (CD VIDEO) que vous souhaitez lire.
 CHAPITRE (DVD uniquement) (page 42)/INDEX (CD VIDEO uniquement) (page 42)	Sélectionne le chapitre (DVD) ou l'index (CD VIDEO) que vous souhaitez lire.
 ALBUM (MP3 uniquement) (page 35, 41)	Sélectionne l'album (MP3) à lire.
 PLAGE (Super Audio CD/CD/MP3 uniquement) (page 35, 41)	Sélectionne la plage (Super Audio CD/CD/MP3) que vous souhaitez lire.
 INDEX (Super Audio CD/CD uniquement) (page 42)	Affiche l'index (Super Audio CD/CD). Sélectionne l'index (Super Audio CD uniquement) à lire.
 TEMPS (page 42)	Vérifie le temps écoulé et la durée de lecture restante. Saisit le code temporel pour rechercher une image et de la musique.

 AUDIO (DVD/CD VIDEO/ Super Audio CD/CD uniquement) (page 46)	Modifie le réglage audio.
 SOUS-TITRE (DVD uniquement) (page 53)	Affiche les sous-titres. Modifie la langue des sous-titres.
 ANGLE (DVD uniquement) (page 52)	Modifie l'angle.
 MODE DE LECTURE (page 38)	Sélectionne le mode de lecture.
 REPETEE (page 39)	Lit tout le disque (tous les titres/toutes les plages/album), un titre/chapitre/plage/album ou le contenu d'un programme en boucle.
 VERROUILLAGE PARENTAL PERSONNALISE (page 54)	Définit des restrictions de lecture pour le disque.

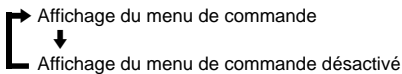
 A chaque fois que vous appuyez sur DVD DISPLAY, l'affichage du menu de commande change comme indiqué ci-après :



Les paramètres du menu de commande diffèrent suivant les disques.

 Le témoin icône du menu de commande s'allume en vert  →  sauf si vous réglez le paramètre REPEAT sur "NON".

L'indicateur "ANGLE" s'allume en vert uniquement lorsque les angles peuvent être modifiés.

Présentation rapide

Ce chapitre vous indique, en quelques mots, comment utiliser immédiatement votre nouvelle chaîne.

Pour sélectionner une langue utilisée dans les menus écrans, reportez-vous à la page 65.

Pour sélectionner le format d'image du téléviseur à raccorder, reportez-vous à la page 66.

Déballage

Assurez-vous que vous disposez de l'ensemble des accessoires suivants :

- Antenne cadre AM (1)
- Fil d'antenne FM (1)
- Cordon S vidéo (1)
- Télécommande RM-SP50 (1)
- Piles R6 (AA) (2)

Insertion des piles dans la télécommande

Vous pouvez commander le récepteur au moyen de la télécommande fournie. Insérez deux piles R6 (AA) en faisant correspondre les pôles \oplus et \ominus des piles avec les signes représentés l'intérieur du compartiment. Pour faire fonctionner la télécommande, dirigez-la vers le capteur de télécommande  de la réception.

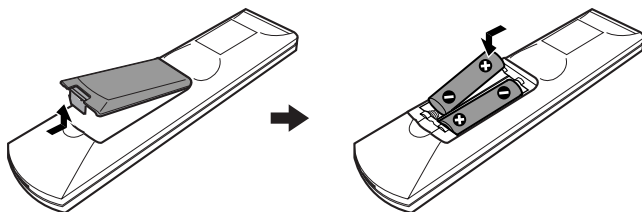

Remarques

- Ne laissez pas la télécommande dans un endroit extrêmement chaud ou humide.
- N'utilisez pas une pile neuve et une pile usagée ensemble.
- Ne laissez rien tomber dans le boîtier de la télécommande, en particulier lorsque vous remplacez les piles.
- N'exposez pas le capteur de télécommande à la lumière directe du soleil ou d'une lampe. Vous risqueriez de l'endommager.
- Si vous prévoyez de ne pas utiliser la télécommande pendant une période prolongée, retirez les piles pour éviter qu'elles ne fuient et ne génèrent de la corrosion, endommageant ainsi la télécommande.

Etape 1 : Raccordement des enceintes

Vous pouvez profiter du son ambiophonique en raccordant au récepteur cinq enceintes (enceintes avant droite et gauche, enceinte centrale, enceintes arrière droite et gauche) ainsi qu'un caisson de graves actif. Si vous ne raccordez pas au récepteur cinq enceintes et le caisson de graves actif, le récepteur optimise le signal ambiophonique, selon le nombre d'enceintes raccordées. Lorsque vous raccordez deux enceintes au récepteur, raccordez-les aux prises SPEAKERS FRONT L/R.

Remarques

- Faites correspondre les cordons d'enceintes aux bornes appropriées : prises \oplus à \oplus , \ominus à \ominus , L à L et R à R.
- Utilisez des enceintes à haute performance.
- Utilisez des enceintes de même taille et ayant le même niveau de performance pour les enceintes avant, centrale et arrière.
- Pour optimiser le son ambiophonique, spécifiez les paramètres des enceintes (nombre, distance, niveau, etc.) tel qu'indiqué à la page 25.

Bornes de raccordement des enceintes

Raccordez	Aux/à la
Les enceintes avant	bornes SPEAKERS FRONT L et R
Les enceintes arrière	bornes SPEAKERS SURROUND L et R
L'enceinte centrale	borne SPEAKERS CENTER
Le caisson de basses	borne SUBWOOFER ANALOG OUT

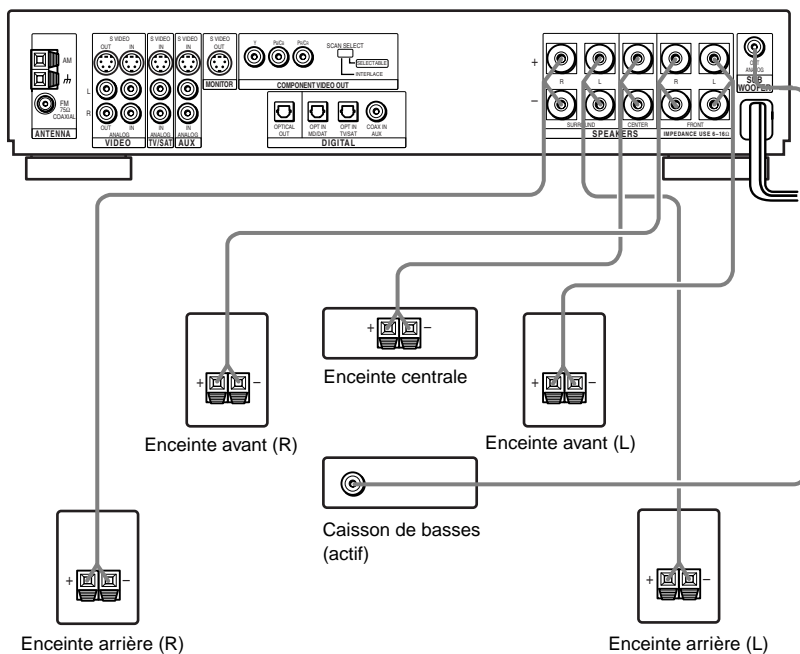

Remarque concernant le raccordement des cordons des enceintes au récepteur

Retirez environ 10 mm d'isolant à l'extrémité du cordon, puis torsadez les fils dénudés. Raccordez les extrémités dénudées des cordons aux bornes en évitant tout contact entre les cordons.

Vérifiez que les cordons sont bien branchés aux enceintes et aux bornes du récepteur.

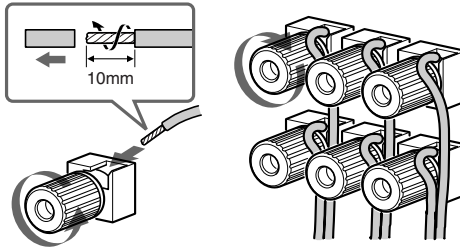

Pour éviter un court-circuit des enceintes

Un court-circuit au niveau des enceintes peut endommager le récepteur. Pour éviter cela, prenez les précautions suivantes lors du raccordement des enceintes. Assurez-vous que le fil dénudé de chaque cordon d'enceinte n'entre pas en contact avec une autre borne ou avec l'autre fil dénudé du cordon d'une autre enceinte.

Exemples de mauvaises positions du cordon des enceintes

Le cordon d'enceinte dont l'extrémité est dénudée touche une autre borne de l'enceinte.

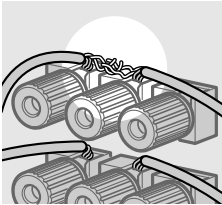

Les cordons dont les extrémités sont dénudées se touchent en raison d'une suppression excessive de l'isolation.

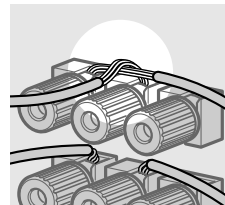

Après avoir raccordé tous les composants, les enceintes et le cordon d'alimentation secteur (CA), faites un test de tonalité pour vérifier que toutes les enceintes sont raccordées correctement. Pour plus de détails concernant la réalisation d'un test de tonalité, voir page 27. Si aucun son n'est émis par les enceintes lors d'un test de tonalité ou si un test de tonalité est émis par une enceinte différente de celle apparaissant dans la fenêtre d'affichage du panneau frontal, l'enceinte peut être court-circuitée. Dans ce cas, vérifiez une nouvelle fois le raccordement des enceintes.

Remarque

- Veillez à faire correspondre le cordon de l'enceinte à la borne appropriée des composants : \oplus avec \oplus et \ominus avec \ominus . Si les cordons sont inversés, le son peut être déformé et il manquera de basses.
- Si vous utilisez les enceintes avant avec une valeur d'entrée maximale faible, réglez le volume avec précaution pour éviter une puissance excessive sur les enceintes.
- Lors du raccordement des extrémités dénudées des cordons d'enceintes, évitez tout contact entre les extrémités ou les bornes voisines.

Etape 2 : Raccordements de l'antenne

Raccordez les antennes AM/FM fournies pour écouter la radio.

Bornes de raccordement des antennes

Raccordez	Aux/à la
L'antenne cadre AM	bornes AM
Le fil d'antenne FM	la borne FM 75Ω COAXIAL

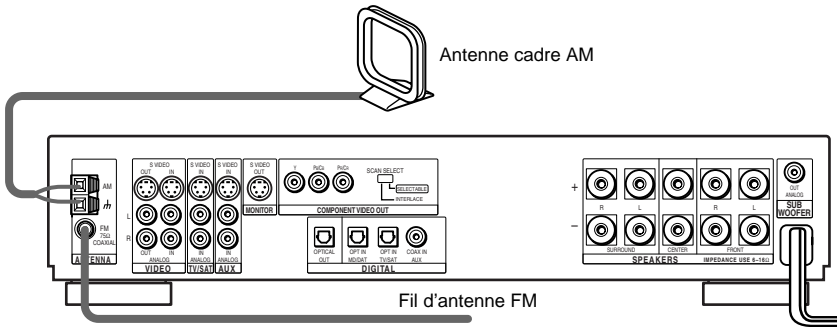

Remarques

- Pour éviter de capter des interférences, tenez l'antenne cadre AM éloignée de le récepteur et des autres composants.
- Veillez à déplier entièrement le fil d'antenne FM.
- Après avoir raccordé le fil d'antenne FM, maintenez-le aussi horizontal que possible.
- Lorsque vous raccordez l'antenne cadre AM fournie, raccordez le cordon noir (B) à la borne h et le cordon blanc (A) à l'autre borne.

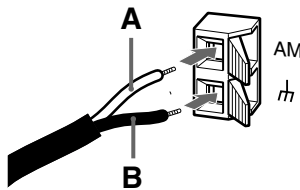

💡 Si la réception FM est de mauvaise qualité

Utilisez un câble coaxial de 75 ohms (non fourni) pour raccorder le récepteur à une antenne FM extérieure comme illustré ci-dessous.

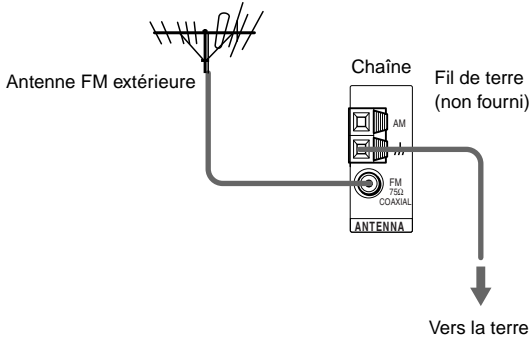

Remarque

Si vous raccordez le récepteur à une antenne extérieure, mettez-la à la terre pour la protéger contre l'orage. Ne raccordez jamais le fil de terre à un tuyau de gaz car cela risque de provoquer une explosion.

Etape 3 : Raccordements du téléviseur et des composants vidéo

Cordons requis

Cordon vidéo pour le raccordement d'un écran de téléviseur



Cordons audio/vidéo (non fournis)

Lorsque vous raccordez un cordon, veillez à faire correspondre les broches à codes couleurs aux prises appropriées des composants.

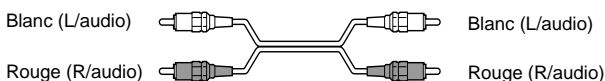

Prises de raccordement des composants vidéo

Raccordez un	À/aux
Ecran TV	une prise MONITOR (S VIDEO OUT)
Magnétoscope	prises VIDEO (S VIDEO/ANALOG L/R IN/OUT)
Récepteur satellite numérique	prises TV/SAT (S VIDEO/ANALOG L/R IN)

Si vous utilisez les prises **COMPONENT VIDEO OUT (Y, P_B/C_B, P_R/C_R)** au lieu des prises **S vidéo**

Le moniteur du téléviseur doit également être raccordé via les prises COMPONENT VIDEO OUT (Y, P_B/C_B, P_R/C_R). Si votre téléviseur accepte les signaux au format progressif, vous devez utiliser cette connexion et régler "SORTIE COMPOSANTE" sur "PROGRESSIVE" dans "REGLAGE DE L'ECRAN" (page 67).

Remarques

- Lorsque vous sélectionnez VIDEO à l'aide de la touche FUNCTION, le signal sort par les enceintes L/R (gauche/droite) avant mais pas par les prises VIDEO (S VIDEO/ANALOG L/R OUT).
- Lorsque vous utilisez les sorties ligne Vidéo, réglez l'appareil sur le mode 2CH STEREO. Si l'appareil n'est pas en mode 2CH STEREO, il se peut que les sorties de lignes ne fonctionnent pas correctement.
- Lorsque le mode du récepteur n'est pas réglé sur "DVD", aucun signal n'est transmis via les prises COMPONENT VIDEO OUT.
- Lorsque le mode du récepteur est réglé sur DVD et que "INTERLACE" est sélectionné dans "REGLAGE DE L'ECRAN", le signal est transmis depuis les prises MONITOR ou COMPONENT VIDEO OUT.
- Lorsque l'appareil est réglé sur le mode "DVD" et que "PROGRESSIVE" est sélectionné dans "REGLAGE DE L'ECRAN", le signal est uniquement transmis via les prises COMPONENT VIDEO OUT.

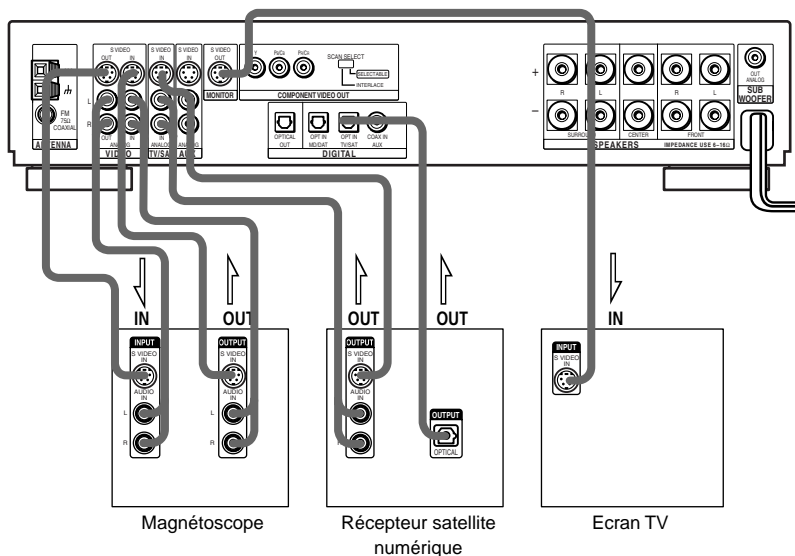

Si vous raccordez un récepteur satellite numérique à la prise DIGITAL (TV/SAT OPT IN)

Le récepteur satellite numérique peut être raccordé à une prise DIGITAL (TV/SAT OPT IN) au lieu des prises ANALOG IN L/R de le récepteur.

Le système peut accepter simultanément les signaux numériques et analogiques. Les signaux numériques sont prioritaires sur les autres signaux analogiques. Si le signal numérique s'interrompt, le signal analogique est traité après 2 secondes.

Si vous raccordez un récepteur satellite numérique sans la prise OPTICAL OUT

Raccordez le récepteur satellite numérique aux prises S VIDEO IN et ANALOG IN L/R de le récepteur uniquement.

Raccordement du cordon d'alimentation secteur (CA)

Avant de raccorder le cordon d'alimentation secteur de cette chaîne à une prise murale (CA), raccordez les enceintes à le récepteur (voir page 17).

Raccordez le cordon d'alimentation secteur de vos composants TV/vidéo à une prise murale.

Réglage des enceintes

Pour optimiser le son surround, toutes les enceintes, hormis le caisson de basses, doivent être à la même distance de la position d'écoute (A).

Cependant, cet appareil vous permet de rapprocher l'enceinte centrale de 1,5 mètres (5,0 pieds) (B) et les enceintes arrière de 4,5 mètres (15,0 pieds) (C) maximum par rapport à la position d'écoute.

Les enceintes avant peuvent être placées de 0,9 à 15,0 mètres (3,0 à 50,0 pieds) (A) de la position d'écoute.

Vous pouvez placer le caisson de graves dans n'importe quelle position.

Vous pouvez placer les enceintes arrière soit derrière vous, soit sur le côté, selon la forme de votre pièce, etc.

Lorsque les enceintes arrière sont placées sur le côté Lorsque les enceintes arrière sont placées derrière vous

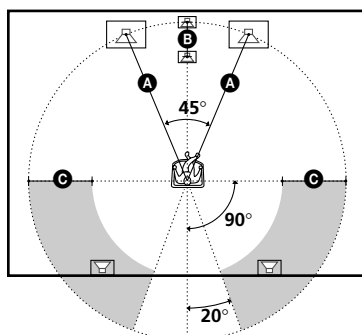
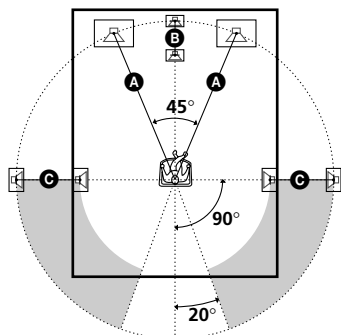

Remarque

Ne placez pas les enceintes centrale et arrière plus loin de la position d'écoute que les enceintes avant.

En cas d'irrégularité des couleurs sur l'écran du téléviseur

Si les enceintes sont placées trop près, une irrégularité des couleurs peut survenir à l'écran.

Si vous constatez une irrégularité des couleurs...

Mettez le téléviseur hors tension, puis remettez-le sous tension dans un délai de 15 à 30 minutes.

Si vous constatez de nouveau une irrégularité des couleurs...

Eloignez davantage les enceintes du téléviseur.

Si vous constatez toujours une irrégularité des couleurs après avoir suivi les conseils ci-dessus...

Vérifiez qu'aucun objet magnétique ne se trouve à proximité des enceintes. Une irrégularité des couleurs peut survenir suite à l'interaction entre les enceintes et l'objet magnétique.

Exemples de sources potentielles d'interférences magnétiques : loquets magnétiques sur un meuble TV, appareils médicaux, jouets, etc.

Spécification des paramètres des enceintes

Pour optimiser le son surround, commencez par spécifier la distance des enceintes par rapport à votre position d'écoute, puis réglez la balance et le niveau. Utilisez le test de tonalité pour régler les volumes des enceintes au même niveau.

Vous pouvez régler les paramètres des enceintes à l'aide de REGLAGE H-P dans le menu d'installation (page 69).

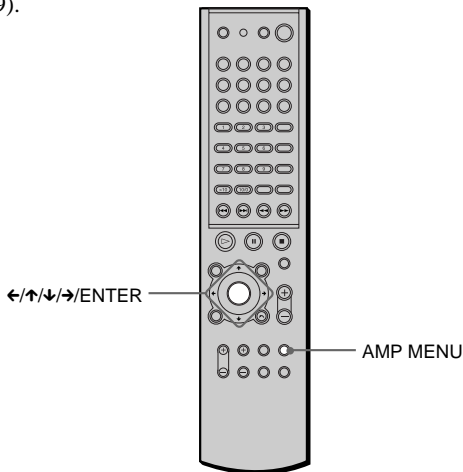

Pour spécifier la taille, la distance, la position et la hauteur des enceintes

- 1 Appuyez plusieurs fois sur AMP MENU pour afficher ♪ SP. SETUP dans la fenêtre d'affichage du panneau frontal.
- 2 Installez-vous en position d'écoute et sélectionnez le paramètre à régler à l'aide de ↑/↓.
 - Paramètres réglés dans ♪ SP. SETUP
 - Taille des 5 enceintes (avant L/R, centrale, arrière L/R)
 - Avec ou sans les enceintes arrière L/R et centrale et le caisson de graves
 - Distance des enceintes avant, arrière et centrale
 - Position et hauteur des enceintes arrière
- 3 Réglez le paramètre à l'aide de ←/→.
Le paramètre sélectionné apparaît dans la fenêtre d'affichage du panneau frontal.
- 4 Répétez les étapes 2 et 3 pour définir d'autres paramètres dans ♪ SP. SETUP.
Si vous n'actionnez pas la télécommande pendant quelques secondes, le paramètre s'éteint et est mémorisé par le récepteur.

■TAILLE

Lorsque vous ne raccordez pas les enceintes centrales ou arrière ou lorsque vous déplacez les enceintes arrière, réglez les paramètres F.SP., C.SP., R.SP. et S.W. Les réglages par défaut sont soulignés.

- F.SP. (enceintes avant)
 - LARGE : option normale.
 - SMALL : sélectionnez cette option si de petites enceintes sont utilisées en tant qu'enceintes avant.
- C.SP. (enceinte centrale)
 - LARGE : option normale.
 - SMALL : sélectionnez cette option si une petite enceinte est utilisée en tant qu'enceinte centrale.
 - NO : sélectionnez cette option si aucune enceinte centrale n'est utilisée.

- R.SP. (enceintes arrière)
 - **LARGE** : option normale. Précisez la position et la hauteur afin de pouvoir utiliser les modes Digital Cinema Surround correctement dans le champ sonore virtuel (page 49).
 - **SMALL** : sélectionnez cette option si de petites enceintes sont utilisées en tant qu'enceintes arrière. Précisez la position et la hauteur afin de pouvoir utiliser les modes Digital Cinema Surround correctement dans le champ sonore virtuel (page 49).
 - **NO** : sélectionnez cette option si aucune enceinte arrière n'est utilisée.
- S.W. (caisson de graves)
 - **YES** : sélectionnez cette option si un caisson de graves est utilisé.
 - **NO** : sélectionnez cette option si aucun caisson de graves n'est utilisé.

■ DISTANCE

Vous pouvez modifier la distance de chaque enceinte de la façon suivante. Les réglages par défaut sont soulignés.

- F. D. 5,1 m (17 pieds) (distance des enceintes avant)

La distance des enceintes avant peut être réglée par incrément de 0,3 m (1,0 pied) de 0,9 à 15,0 m (3,0 à 50,0 pieds).
- C. D. 5,1 m (17 pieds) (distance de l'enceinte centrale)

La distance de l'enceinte centrale peut être définie par incréments de 0,3 m (1,0 pied), à partir de la distance de l'enceinte avant et jusqu'à 1,5 m (5,0 pieds) de votre position d'écoute.
- R. D. 3,6 m (12 pieds) (distance des enceintes arrière)

La distance des enceintes arrière peut être définie par incréments de 0,3 m (1,0 pied) et située à une distance égale à la distance de l'enceinte avant ou rapprochée jusqu'à une distance de 4,5 m (15,0 pieds) de votre position d'écoute.

Remarque

Si chaque enceinte avant ou arrière n'est pas placée à une distance égale de votre position d'écoute, définissez la distance par rapport à l'enceinte la plus proche.

Spécification de la position et de la hauteur des enceintes arrière

Si vous sélectionnez un paramètre différent de "NO" sous "R.SP.", spécifiez la position et la hauteur des enceintes arrière. Les réglages par défaut sont soulignés.

Diagramme des positions

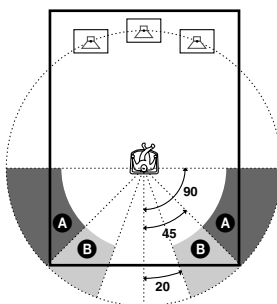

- **R. P. BEHIND**

Sélectionnez ce paramètre si les enceintes arrière sont situées dans la section **B**.
- **R. P. SIDE**

Sélectionnez ce paramètre si les enceintes arrière sont situées dans la section **A**.

Diagramme des hauteurs

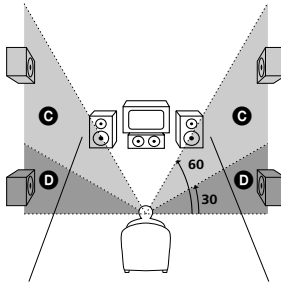

- **R. H. LOW**

Sélectionnez ce paramètre si les enceintes arrière sont situées dans la section **D**.

- **R. H. HIGH**

Sélectionnez ce paramètre si les enceintes arrière sont situées dans la section **C**.

Ces paramètres ne sont pas accessibles lorsque “R.SP.” est réglé sur “NO”.

Pour spécifier la balance et le niveau des enceintes

- 1 Appuyez plusieurs fois sur AMP MENU pour afficher ♪ LEVEL dans la fenêtre d’affichage du panneau frontal.
- 2 Utilisez ↑/↓ pour sélectionner T.TONE et ←/→ pour régler T.TONE sur ON.
Le test de tonalité est émis successivement par chaque enceinte.
- 3 Installez-vous en position d’écoute et sélectionnez le paramètre à régler à l’aide de ↑/↓.
 - Les paramètres sont réglés dans ♪ LEVEL
 - Balance des enceintes avant et arrière
 - Niveau de volume des enceintes centrales et arrière et du caisson de basses
- 4 Réglez le niveau de volume à l’aide de ←/→ de sorte que le volume du test de tonalité de chaque enceinte soit identique.
La valeur définie apparaît dans la fenêtre d’affichage du panneau frontal.
- 5 Répétez les étapes 3 et 4 pour régler d’autres paramètres dans ♪ LEVEL.
Si vous n’appuyez sur aucune touche de la télécommande pendant quelques secondes, la valeur disparaît de l’affichage et est mémorisée par le récepteur.
- 6 Utilisez ↑/↓ pour sélectionner T.TONE et ←/→ pour régler T.TONE sur OFF.

■BALANCE

Vous pouvez modifier la balance de chaque enceinte de la façon suivante. Les réglages par défaut sont soulignés.

- F. I centre (enceintes avant)
Réglez la balance entre les enceintes avant gauche et droite (vous pouvez effectuer le réglage à partir du centre, 6 pas à gauche ou à droite).
- R. I centre (enceintes arrière)
Réglez la balance entre les enceintes arrière gauche et droite (vous pouvez effectuer le réglage à partir du centre, 6 pas à gauche ou à droite).

■NIVEAU

Vous pouvez modifier le niveau de chaque enceinte de la façon suivante. Les réglages par défaut sont soulignés.

- C. LEVEL (0 dB) (niveau de l’enceinte centrale)
Règle le niveau de l’enceinte centrale. (les réglages peuvent s’effectuer dans une plage allant de -10 dB à +10 dB par incréments de 1 dB.)
- R. LEVEL (0 dB) (niveau d’enceintes arrière)
Règle le niveau des enceintes arrière. (les réglages peuvent s’effectuer dans une plage allant de -10 dB à +10 dB par incréments de 1 dB.)
- S. W. LEV (0 dB) (niveau du caisson de basses)
Règle le niveau du caisson de basses. (les réglages peuvent s’effectuer dans une plage allant de -10 dB à +10 dB par incréments de 1 dB.)

- **D.COMP.** (compression de la gamme dynamique du son)
Vous pouvez compresser la gamme dynamique du son. Grâce à cette fonction, vous pouvez facilement écouter des sons à très faibles volumes au milieu de la nuit. La fonction de compression fonctionne uniquement lorsque vous écoutez un disque enregistré en Dolby Digital.
–**OFF** : le son est reproduit tel qu’il a été enregistré.
–**ON** : le son est reproduit avec la gamme dynamique compressée telle que le souhaitait le preneur de son.

Remarques

- Lorsque vous sélectionnez un paramètre, le son est momentanément coupé.
- Selon le réglage des autres enceintes, le caisson de basses peut émettre un son excessif.

Pour régler simultanément le volume de toutes les enceintes

Utilisez la commande **VOLUME**.

Autres réglages AMP MENU

Vous pouvez contrôler la luminosité de la fenêtre d’affichage du panneau frontal, annuler les stations présélectionnées et les noms des stations et réinitialiser les paramètres des enceintes sur le réglage par défaut. Appuyez plusieurs fois sur **AMP MENU** pour afficher **CUSTOMIZE**. Utilisez **↑/↓** pour sélectionner les paramètres suivants.

■AFFICHEUR (DIMMER)

Vous pouvez modifier la luminosité de la fenêtre d’affichage du panneau frontal (tube fluorescent et voyant LED) en deux étapes.

■MEMO. CLR.

- **N (Non)** : revient au menu précédent.
- **Y (Oui)** : si vous sélectionnez **Y** en appuyant sur **ENTER**, les indications “Really? N” et “Really? Y” apparaissent.

Si vous sélectionnez “Really? Y”, en appuyant sur **ENTER**, l’indication “ALL CLEAR!” apparaît et tous les réglages tels que les stations présélectionnées et les noms de stations sont effacés et les paramètres des enceintes sont réinitialisés à leurs valeurs par défaut.

Cet appareil intègre le système Dolby Pro Logic II qui dispose d’un mode film et d’un mode musique et il peut reproduire le son 2 canaux en 5.1 canaux à l’aide de Dolby Pro Logic II. Lorsque le champ acoustique est réglé sur “**AUTO DECODING***” ou sur “**NORMAL SURROUND**”, vous pouvez sélectionner le type de décodage de la source à 2 canaux. Appuyez plusieurs fois de suite sur **AMP MENU** pour afficher **2CH MODE**. Utilisez **↑/↓** pour sélectionner les paramètres suivants.

* Le mode de décodage sélectionné est appliqué uniquement lorsque le signal Dolby Digital [Lt/Rt] est transmis.

■2CH MODE

- **PLII MOVIE (Pro Logic II Movie)** : décode le mode film Pro Logic II. Ce réglage est parfait pour les films avec un codage Dolby Surround. En outre, ce mode peut reproduire le son en 5.1 canaux lorsque vous regardez les vidéos d’anciens films ou de films sous-titrés.
- **PLII MUSIC (Pro Logic II Music)** : décode le mode musique Pro Logic II. Ce réglage est parfait pour les sources stéréo normales comme les CD.
- **PRO LOGIC** : décode le mode Pro Logic. La source enregistrée en 2 canaux est décodée en 4 canaux.

Remarque

Dolby Pro Logic II est inopérant pour les signaux au format DTS ou MPEG ou Super Audio CD.

Présélection des stations radio

Vous pouvez présélectionner 20 stations pour la bande FM et 10 stations pour la bande AM. Avant de procéder à la syntonisation, veuillez à mettre le volume au minimum.

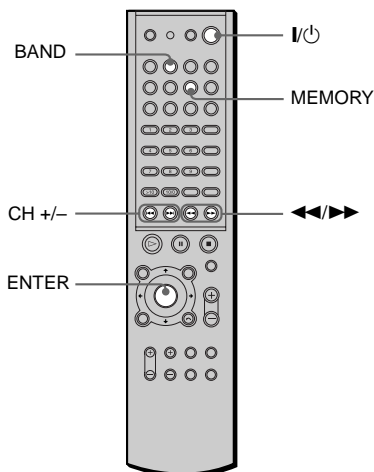

- 1 Appuyez plusieurs fois sur **BAND** jusqu'à ce que la bande de votre choix apparaisse dans la fenêtre d'affichage du panneau frontal.

A chaque pression sur BAND, la bande bascule alternativement sur AM ou FM.

- 2 Appuyez sur **◀◀** ou **▶▶** et maintenez la touche enfoncée jusqu'à ce que l'indication de fréquence commence à changer, puis relâchez-la.

Le balayage s'interrompt lorsque le système trouve une station. "TUNED" et "ST" (pour un programme stéréo) apparaissent dans la fenêtre d'affichage du panneau frontal.

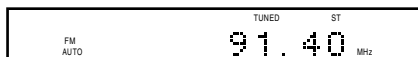

- 3 Appuyez sur **MEMORY**.

Un numéro présélectionné apparaît dans la fenêtre du panneau frontal.



- 4 Appuyez sur **CH +** ou **-** pour sélectionner le numéro présélectionné de votre choix.



5 Appuyez sur ENTER.

La station est mémorisée.

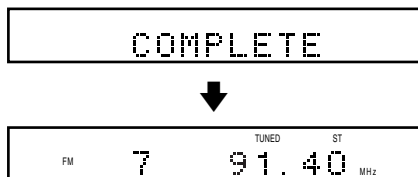

6 Répétez les étapes 1 à 5 pour mémoriser d'autres stations.

Pour syntoniser une station avec un faible signal

Appuyez plusieurs fois sur ◀◀ ou ▶▶ à l'étape 2 pour syntoniser la station manuellement.

Pour modifier le numéro présélectionné

Recommencez à partir de l'étape 1.

Pour modifier l'intervalle de syntonisation AM

L'intervalle de syntonisation AM est réglé sur 9 kHz en usine (10 kHz dans certaines régions).

Pour modifier l'intervalle de syntonisation de la bande AM, commencez par syntoniser n'importe quelle station AM, puis mettez l'appareil hors tension en appuyant sur I/⏻ sur la télécommande. Tout en maintenant la touche ■ (sur l'appareil) enfoncée, mettez l'appareil sous tension à l'aide de la télécommande. Lorsque vous modifiez l'intervalle, les stations AM présélectionnées sont effacées.

Pour réinitialiser l'intervalle, répétez la même procédure.

Lecture de disques



Certaines opérations peuvent être différentes ou limitées selon les DVD ou CD VIDEO.

Reportez-vous au mode d'emploi fourni avec votre disque.

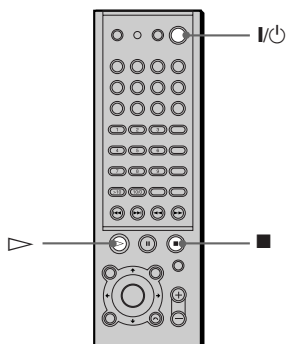
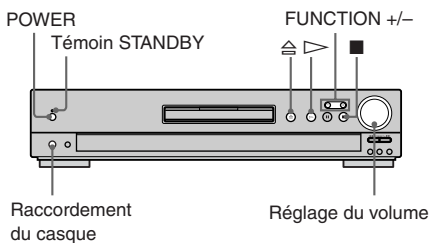

1 Pour mettre le récepteur sous tension.

2 Commutez le sélecteur d'entrée du téléviseur sur votre chaîne.

3 Appuyez sur la touche POWER de le récepteur.

Le récepteur se met sous tension. L'appareil passe en mode de veille et le voyant STANDBY s'allume en rouge.

4 Appuyez sur la touche du récepteur et placez un disque sur le plateau de lecture.

Le récepteur se met automatiquement sous tension et l'indicateur STANDBY s'éteint.

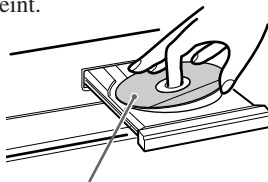

Avec la face de lecture vers le bas

5 Appuyez sur .

Le plateau de lecture se referme et le récepteur commence la lecture (lecture continue). Réglez le volume du récepteur.

Après l'étape 5

Suivant le disque, un menu peut s'afficher sur l'écran du téléviseur. Vous pouvez lire le disque en mode interactif en suivant les instructions du menu. DVD (page 33), CD VIDEO (page 34).

Pour mettre le récepteur sous tension

Appuyez sur la touche POWER de l'appareil. Le récepteur passe en mode de veille et le voyant STANDBY s'allume en rouge. Appuyez sur la touche de la télécommande. Le récepteur se met sous tension et le voyant STANDBY s'éteint. En mode de veille, vous pouvez également mettre le récepteur sous tension en appuyant sur ou FUNCTION +/- sur le récepteur ou en appuyant sur .

Pour mettre le récepteur hors tension

Appuyez sur la touche de la télécommande. Le récepteur passe en mode de veille et le voyant STANDBY s'allume en rouge. Pour mettre le récepteur complètement hors tension, appuyez sur la touche POWER du récepteur. Lorsqu'un disque est en cours de lecture, ne mettez pas le récepteur hors tension en appuyant sur POWER. Vous risqueriez alors d'effacer les réglages du menu. Pour mettre le récepteur hors tension, appuyez d'abord sur pour interrompre la lecture, puis appuyez sur la touche de la télécommande.

Economie d'énergie : mode de veille

Appuyez une fois sur la touche I/⏻ de la télécommande.

💡 Lorsque le récepteur est en mode de veille, le voyant STANDBY du récepteur s'allume.

Pour désactiver le mode de veille

Appuyez une fois sur la touche I/⏻ de la télécommande.

Opérations complémentaires

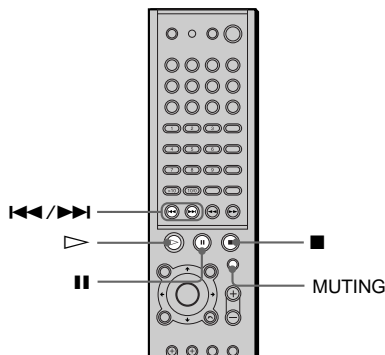

Pour	Opération
Arrêter	Appuyez sur ■.
Passer en mode pause	Appuyez sur .
Reprendre la lecture après une pause	Appuyez sur ou sur ▷.
Passer au chapitre, à la plage ou à la scène suivant(e) en mode de lecture continue	Appuyez sur ►►.
Revenir au chapitre, à la plage ou à la scène précédent(e) en mode de lecture continue	Appuyez sur ◀◀.
Arrêter la lecture et retirer le disque	Appuyez sur ⏻ sur le récepteur.
Mettre le son en sourdine	Appuyez sur MUTING. Pour annuler l'effet de sourdine, appuyez de nouveau sur cette touche ou augmentez le volume.

Remarque

Ne poussez pas le plateau de lecture lorsque vous le refermez. Appuyez sur ⏻ pour refermer le plateau de lecture.

Reprise de la lecture à l'endroit où vous avez arrêté le disque

(Fonction Reprise de la lecture)



Lorsque vous arrêtez le disque, le récepteur mémorise l'endroit où vous avez appuyé sur ■ et l'indication "RESUME" apparaît dans la fenêtre du panneau frontal. La fonction de reprise de la lecture continue à fonctionner tant que vous ne retirez pas le disque, même si vous mettez le récepteur en veille en appuyant sur la touche I/⏻.

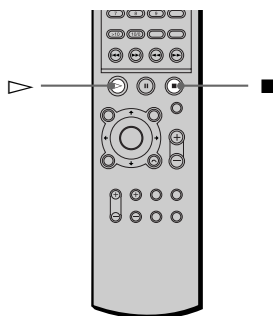

1 Lorsque vous lisez un disque, appuyez sur ■ pour arrêter la lecture.

L'indication "RESUME" apparaît dans la fenêtre d'affichage du panneau frontal, vous permettant de redémarrer le disque à l'endroit où vous l'avez arrêté.

Si l'indication "RESUME" n'apparaît pas, la fonction Reprise de la lecture n'est pas accessible.

2 Appuyez sur ▷.

La lecture débute à l'endroit où le disque a été arrêté à l'étape 1.

💡 Pour reprendre la lecture depuis le début du disque, appuyez deux fois sur ■, puis appuyez sur ▷.

Remarques

- Selon la position d'arrêt, il est possible que le récepteur ne reprenne pas la lecture exactement au même endroit.
- Le point d'arrêt de la lecture n'est plus gardé en mémoire lorsque :
 - vous mettez le récepteur hors tension en appuyant sur la touche POWER du récepteur.
 - vous modifiez le mode de lecture.
 - vous pouvez modifier le réglage du menu de configuration.

Utilisation du menu DVD

DVD

Un DVD est divisé en sections longues d'une image ou d'un morceau musical appelées "titres". Lorsque vous lisez un DVD contenant plusieurs titres, vous pouvez sélectionner celui de votre choix à l'aide de la touche TOP MENU/GUIDE.

Lorsque vous lisez des DVD permettant de sélectionner des options telles que la langue des sous-titres et la langue de la bande son, sélectionnez-les à l'aide de la touche AV MENU.

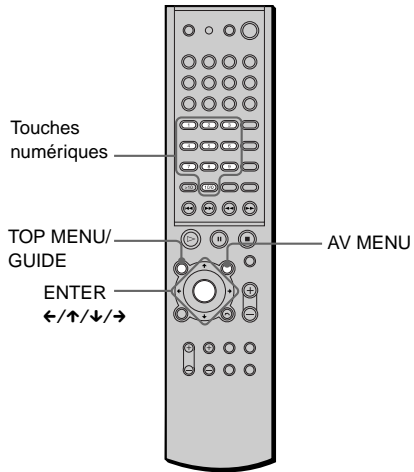

1 Appuyez sur TOP MENU/GUIDE ou sur AV MENU.

Le menu du disque s'affiche sur l'écran du téléviseur.

Le contenu du menu varie d'un disque à l'autre.

2 Appuyez sur ←/↑/↓/→ ou sur les touches numériques pour sélectionner l'élément que vous souhaitez lire ou modifier.

3 Appuyez sur ENTER.

Lecture de CD VIDEO dotés de fonctions PBC

(lecture PBC) 

Vous pouvez bénéficier d'une certaine interactivité, à savoir utiliser des fonctions de recherche ou d'autres fonctions du même type grâce aux fonctions PBC (commande de lecture).

La lecture PBC vous permet de lire des CD VIDEO en mode interactif en suivant le menu affiché sur l'écran du téléviseur.

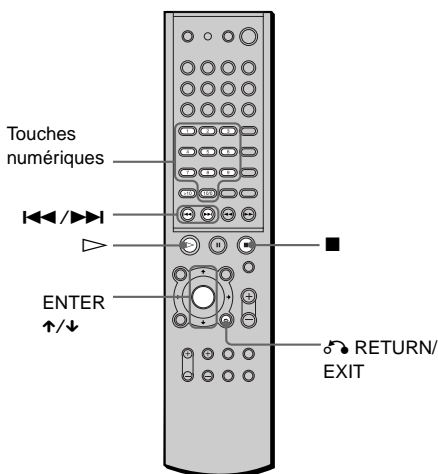

1 Démarrez la lecture d'un CD VIDEO doté de fonctions PBC.

Le menu de votre sélection apparaît.

2 Sélectionnez le numéro du paramètre souhaité en appuyant sur ↑/↓ ou sur les touches numériques.





3 Appuyez sur ENTER.



4 Suivez les instructions du menu pour les opérations interactives.

Reportez-vous au mode d'emploi fourni avec le disque car les procédures peuvent différer selon les CD VIDEO.

Pour revenir au menu

Appuyez sur  RETURN/EXIT.

 Pour effectuer une lecture sans les fonctions PBC, appuyez sur /  ou sur les touches numériques, alors que le récepteur est arrêté pour sélectionner une plage, puis appuyez sur  ou sur ENTER.

L'indication "Lecture sans PBC" apparaît sur l'écran du téléviseur, puis la lecture continue débute. Il est impossible de lire des images fixes comme un menu. Pour revenir à la lecture PBC, appuyez deux fois sur  puis sur .

Remarque

Selon le CD VIDEO, l'indication "Appuyez sur ENTER" de l'étape 3 peut être remplacée par l'indication "Appuyez sur SELECT" dans le mode d'emploi fourni avec le disque. Dans ce cas, appuyez sur .

Lecture d'une plage audio MP3

Vous pouvez lire des CD de données (CD-ROM/CD-R/CD-RW) enregistrés au format MP3 (MPEG1 Audio Layer 3).

1 Chargez un disque de données enregistré en MP3 dans le récepteur.

2 Appuyez sur .

Le récepteur commence à lire la première plage audio MP3 du premier album du disque.

Remarque

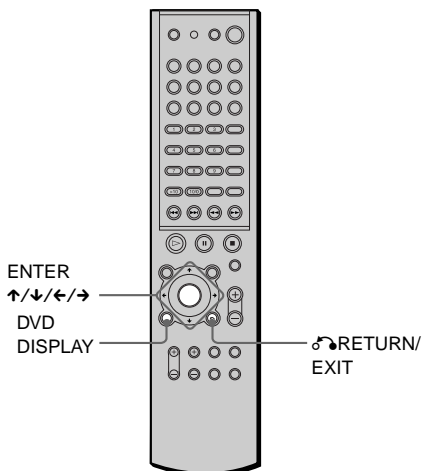

Le lecteur peut lire des plages audio MP3 enregistrées avec les fréquences d'échantillonnage suivantes : 32 kHz, 44,1 kHz, 48 kHz.

Sélection d'un album et d'une plage



1 Appuyez sur DVD DISPLAY.

Le menu de commande et le nom du disque de données MP3 apparaît.

2 Appuyez sur  pour sélectionner (ALBUM), puis appuyez sur ENTER ou sur .

La liste des albums figurant sur le disque apparaît.





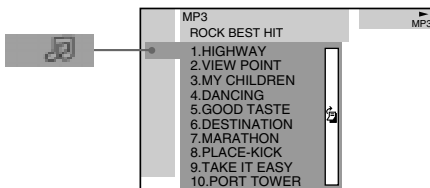

3 Sélectionnez l'album que vous souhaitez écouter à l'aide de , , puis appuyez sur ENTER.

4 Sélectionnez  (PLAGE) à l'aide de , , puis appuyez sur ENTER.

La liste des plages figurant sur l'album en cours apparaît.



Lorsque la liste de toutes les plages ou albums ne peut pas être affichée, la barre de défilement apparaît. Appuyez sur  pour sélectionner l'icône de la barre de défilement, puis déroulez-la pour afficher le reste de la liste à l'aide de , .

5 Sélectionnez une plage à l'aide de , , puis appuyez sur ENTER.

La lecture de la plage sélectionnée commence.

Pour revenir à l'affichage précédent
Appuyez sur  RETURN/EXIT ou sur .

Pour éteindre l'affichage
Appuyez sur DVD DISPLAY.

Remarques

- Seuls les lettres de l'alphabet et les chiffres peuvent être utilisés pour les noms d'album ou de plage. Tout autre caractère est remplacé par " ".
- Si le fichier MP3 que vous lisez comporte des informations ID3, celles-ci sont affichées comme un nom de plage.

A propos des plages audio MP3

Vous pouvez lire des plages audio MP3 sur des CD-ROM, CD-R ou CD-RW.

Cependant, les disques doivent être enregistrés conformément à la norme ISO9660 niveau 1, niveau 2 ou au format Joliet pour que le lecteur reconnaisse les plages. Vous pouvez également lire des disques enregistrés en multi-session. Reportez-vous aux instructions de l'appareil CD-R/RW ou du logiciel d'enregistrement (non fourni) pour obtenir des détails sur le format d'enregistrement.

Pour lire un CD multi-session

Ce lecteur peut lire des CD multi-session lorsqu'une plage audio MP3 se trouve dans la première session. Toutes les plages audio MP3, enregistrées dans les dernières sessions, peuvent également être lues. Lorsque des plages audio et des images au format de CD musical ou au format de CD vidéo sont enregistrées lors de la première session, seule la première session est lue.

Remarques

- Si vous attribuez l'extension ".MP3" à des données qui ne sont pas au format MP3, le lecteur ne peut pas reconnaître les données correctement et génère un bruit fort qui pourrait endommager les enceintes.
- Ce lecteur ne peut pas lire les plages audio au format MP3PRO.

Création de votre propre programme (Lecture programmée)



Vous pouvez lire le contenu d'un disque dans l'ordre de votre choix en organisant les plages du disque comme bon vous semble pour créer votre propre programme. Vous pouvez programmer jusqu'à 25 plages.

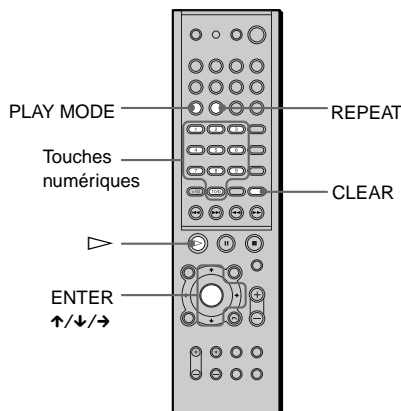

- 1 En mode d'arrêt, appuyez plusieurs fois sur PLAY MODE jusqu'à ce que l'indication "PROGRAM" apparaisse dans la fenêtre d'affichage du panneau frontal.**

Le menu du programme s'affiche sur l'écran du téléviseur.

Programme	Total Temps 0:12:34
1	
2	
3	
4	
5	
6	
7	
8	
9	
10	

2 Appuyez sur →.

Le curseur se déplace vers la plage (dans ce cas, “1”). Avant de programmer les plages MP3, vous devez sélectionner l’album.

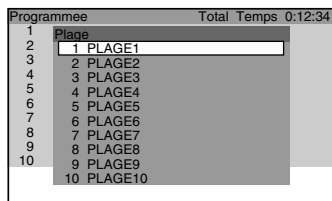

Lorsque la liste de toutes les plages ou albums ne peut pas être affichée, la barre de défilement apparaît. Appuyez sur → pour sélectionner l’icône de la barre de défilement, puis déroulez-la pour afficher le reste de la liste à l’aide de ↑/↓.

3 Sélectionner la plage que vous souhaitez programmer.

Par exemple, sélectionnez la plage “7”.

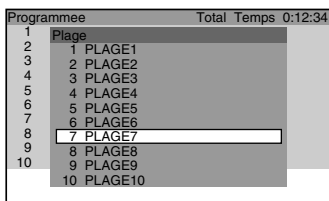

4 Appuyez sur ↑/↓ ou sur les touches numériques pour sélectionner “7”, puis appuyez sur ENTER.

Durée totale des plages programmées (à l’exception des fichiers MP3)

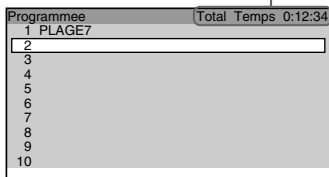

5 Pour programmer d’autres plages, répétez les étapes 2 à 4.

Les plages programmées sont affichées dans l’ordre de votre choix.

6 Appuyez sur ▷ pour démarrer la lecture programmée.

La lecture programmée commence. Lorsque le programme est terminé, vous pouvez le réécouter en appuyant sur ▷.

Pour revenir à une lecture normale

Appuyez sur la touche CLEAR en cours de lecture.

Pour désactiver le menu de programmes

En mode d’arrêt, appuyez sur PLAY MODE pour désactiver le menu de programmes.

Pour annuler la séquence de programmation

Appuyez sur CLEAR à l’étape 2. Le dernier programme est alors annulé plage par plage.

💡 Vous pouvez effectuer une lecture répétée des plages programmées. Appuyez sur REPEAT ou réglez “REPETEE” sur “TOUS” dans la fenêtre du menu de commande en cours de lecture programmée.

Remarques

- La fonction de lecture programmée n’est pas disponible pour les DVD.
- Lorsque vous programmez des plages MP3, “-:--:--” s’affiche comme la durée totale des plages programmées.

Lecture dans un ordre quelconque (Lecture aléatoire)



L'appareil peut sélectionner des plages et les lire de façon aléatoire. Des lectures aléatoires successives peuvent donner un ordre de lecture différent.

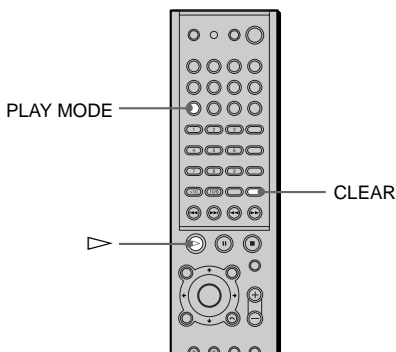

1 En mode d'arrêt, appuyez plusieurs fois sur PLAY MODE jusqu'à ce que "SHUFFLE" apparaisse sur l'affichage du panneau frontal.

Lors de la lecture d'un MP3, vous pouvez lire toutes les plages des albums dans un ordre aléatoire.

2 Appuyez sur .

Pour revenir à une lecture normale

En mode d'arrêt, appuyez trois fois sur PLAY MODE pour annuler ALEATOIRE ou deux fois pour annuler ALEATOIRE (ALBUM). Vous pouvez également appuyer sur CLEAR pendant la lecture pour revenir en lecture normale.

Remarque

La lecture aléatoire est annulée lorsque :

- vous éjectez le disque.
- vous mettez l'appareil hors tension.
- vous modifiez la fonction.

Réglage du mode aléatoire sur le menu de commande

Vous pouvez sélectionner la lecture aléatoire normale et la lecture aléatoire des albums (MP3 uniquement).

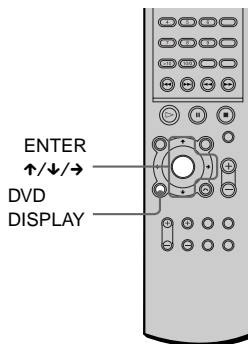

1 Appuyez sur DVD DISPLAY.

Le menu de commande apparaît.

2 Appuyez sur pour sélectionner (MODE DE LECTURE), puis appuyez sur ENTER ou sur .

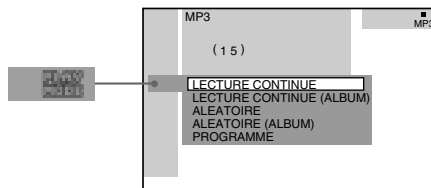

3 Sélectionnez ALEATOIRE ou ALEATOIRE (ALBUM) à l'aide de , puis appuyez sur ENTER.

4 Appuyez sur .

La lecture aléatoire sélectionnée commence.

Lecture répétée (Répétition de titres)



Vous pouvez lire tous les titres/toutes les plages ou le même titre/chapitre ou la même page d'un disque.

En mode de lecture aléatoire ou programmée, le récepteur répète les plages dans un ordre aléatoire ou programmé.

Vous ne pouvez pas effectuer de lecture répétée en cours de lecture PBC de CD VIDEO (page 34).

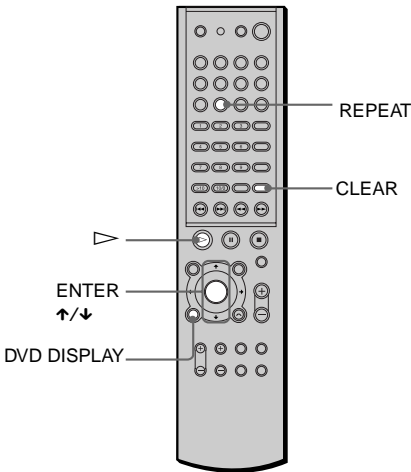

1 Appuyez sur DVD DISPLAY.

Le menu de commande apparaît.

2 Appuyez sur \uparrow/\downarrow pour sélectionner (REPETEE), puis appuyez sur ENTER.

Si vous ne sélectionnez pas "NON", l'indicateur "REPETEE" s'allume en vert.

3 Sélectionnez le réglage de la lecture répétée.

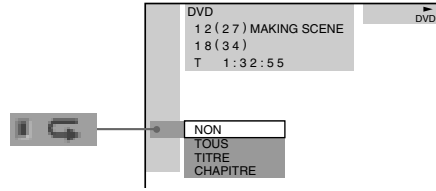

Lors de la lecture d'un DVD

- **NON** : ne lit pas le disque de façon répétée.
- **TOUS** : répète tous les titres.
- **TITRE** : répète le titre en cours sur un disque.
- **CHAPITRE** : répète le chapitre en cours.

Lors de la lecture d'un CD VIDEO/ Super Audio CD/CD/MP3 avec la lecture programmée réglée sur NON

- **NON** : ne lit pas le disque de façon répétée.
- **TOUS** : répète toutes les plages du disque ou l'album en cours de lecture (MP3 uniquement).
- **PLAGE** : répète la plage en cours.

Lorsque Lecture Programmée est réglée sur OUI

- **NON** : ne lit pas le disque de façon répétée.
- **TOUS** : répète la Lecture programmée.

Pour annuler la lecture répétée

Appuyez sur CLEAR.

Vous pouvez activer la lecture répétée en mode d'arrêt

Après avoir sélectionné le paramètre "REPETEE", appuyez sur \triangleright .

Le système démarre la lecture répétée.

Vous pouvez rapidement afficher le statut "REPETEE".

Appuyez sur la touche REPEAT de la télécommande.

Remarque

La lecture répétée ne fonctionne pas si le disque DVD ne contient pas de chapitre.

Recherche d'un point spécifique sur le disque

(balayage, lecture au ralenti)



Vous pouvez localiser rapidement un point spécifique sur le disque en contrôlant l'image ou en effectuant une lecture au ralenti.

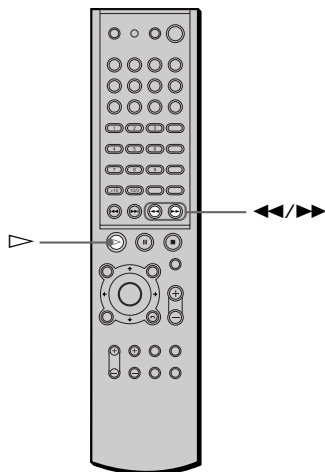

Remarques

- Suivant les DVD/CD VIDEO, il se peut que vous ne puissiez pas réaliser certaines des opérations décrites.
- Cette fonction est inopérante lorsque vous lisez un disque MP3.

Localisation rapide d'un point en lisant un disque en avance rapide ou en retour rapide (balayage)

Appuyez sur ◀◀ ou ▶▶ en cours de lecture d'un disque. Lorsque vous avez trouvé le point souhaité, appuyez sur ▷ pour revenir à la vitesse normale.

Pour changer la vitesse de balayage (DVD/VIDEO CD/Super Audio CD uniquement)

A chaque fois que vous appuyez sur ◀◀ ou ▶▶ en cours de balayage, la vitesse de lecture change. Il existe deux vitesses. L'affichage est modifié comme suit à chaque pression de la touche :

Sens de lecture

FF1 ▶▶ → FF2 ▶▶

Sens inverse

FR1 ◀◀ → FR2 ◀◀

La vitesse de lecture FF2▶▶/FR2◀◀ est supérieure à FF1▶▶/FR1◀◀.

Visualisation image par image (lecture au ralenti) DVD VIDEO CD

Vous pouvez utiliser cette fonction uniquement pour les DVD ou les CD VIDEO. Appuyez sur ◀◀ ou sur ▶▶ lorsque le système est en mode de pause. Pour revenir en vitesse normale, appuyez sur ▷.

Chaque fois que vous appuyez sur ◀◀ ou ▶▶ en lecture au ralenti, la vitesse de lecture est modifiée. Il existe deux vitesses. L'affichage est modifié comme suit à chaque pression de la touche :

Sens de lecture

SLOW 2 ▶▶ → SLOW 1 ▶▶

Sens inverse (DVD uniquement)

SLOW 2 ◀◀ → SLOW 1 ◀◀

La vitesse de lecture SLOW 2▶▶/SLOW 2◀◀ est inférieure à SLOW 1▶▶/SLOW 1◀◀.

Recherche d'un titre/ chapitre/plage/index/ album



Vous pouvez rechercher un titre (DVD), un chapitre (DVD), une plage (CD, CD VIDEO, Super Audio CD, MP3), un index (CD VIDEO, Super Audio CD) et un album (MP3). Etant donné que les titres, les plages et les albums ont des noms uniques sur le disque, vous pouvez sélectionner celui/celle de votre choix à partir du menu de commande. Les chapitres et les index ont également des noms uniques sur le disque, vous pouvez ainsi les sélectionner en saisissant leurs numéros. Vous pouvez également rechercher un point donné en utilisant le code temporel. (RECH. TEMPORELLE)

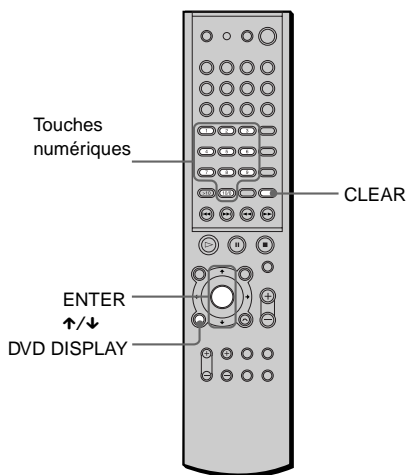

Recherche d'un titre/plage/album

- 1 Appuyez sur DVD DISPLAY.**
Le menu de commande apparaît.
- 2 Appuyez sur ↑/↓ pour sélectionner la méthode de recherche, appuyez ensuite sur ENTER.**

■ Lors de la lecture d'un DVD



■ Lors de la lecture d'un CD

VIDEO



■ Lors de la lecture d'un Super

Audio CD



■ Lors de la lecture d'un CD



■ Lors de la lecture d'un MP3



Exemple : si vous sélectionnez



la liste des plages du disque apparaît.

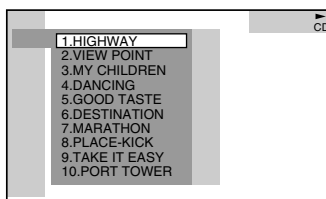

Lorsque la liste de toutes les plages ou albums ne peut pas être affichée, la barre de défilement apparaît. Appuyez sur → pour sélectionner l'icône de la barre de défilement, puis déroulez-la pour afficher le reste de la liste à l'aide de ↑/↓.

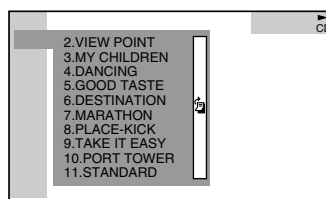

- 3 Appuyez sur ↑/↓ pour sélectionner la plage de votre choix, puis appuyez sur ENTER.**

Le récepteur commence la lecture à partir de la plage sélectionnée.

Recherche d'un chapitre/index

- 1 Appuyez sur DVD DISPLAY.**
Le menu de commande apparaît.
- 2 Appuyez sur ↑/↓ pour sélectionner la méthode de recherche.**

■ Lors de la lecture d'un DVD

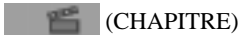

■ Lors de la lecture d'un CD VIDEO



■ Lors de la lecture d'un Super Audio CD



Exemple : lorsque vous sélectionnez  (CHAPITRE)

“** (**)” est sélectionné (** est un numéro).

Les nombres entre parenthèses indiquent le nombre total de titres, de chapitres, pages ou index.

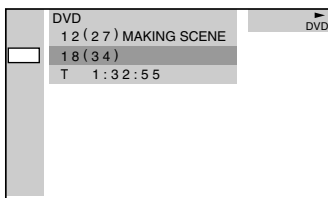

- 3 Appuyez sur ENTER.**
“** (**)” est remplacé par “— (**)”.

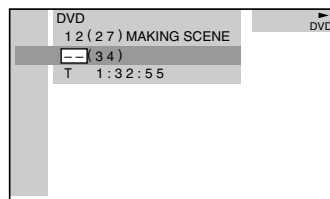

- 4 Appuyez sur ↑/↓ ou sur les touches numériques pour sélectionner le numéro de chapitre ou d'index que vous souhaitez rechercher.**

Si vous faites une erreur

Annulez le numéro en appuyant sur CLEAR, puis sélectionnez un autre numéro.

- 5 Appuyez sur ENTER.**
La lecture démarre au numéro sélectionné.

Pour désactiver le menu de commande

Appuyez plusieurs fois sur DVD DISPLAY jusqu'à ce que le menu de commande soit désactivé.

Recherche d'un point donné à l'aide du code temporel (RECH. TEMPORELLE)

- 1 Sélectionnez  (TEMPS) à l'étape 2.**
“T **:**:**” (temps de lecture du titre ou de la page en cours) est sélectionné.
- 2 Appuyez sur ENTER.**
“T **:**:**” est remplacé par “T --:--:--”.

- 3 Entrez le code temporel à l'aide des touches numériques, puis appuyez sur ENTER.**
Par exemple, pour trouver le point de votre choix à 2 heures, 10 minutes et 20 secondes après le début, vous n'avez qu'à saisir “2:10:20”.

Remarques

- Le nombre de titres, de chapitres ou de pages affiché(e)s correspond au nombre de titres, de chapitres ou de pages enregistré(e)s sur le disque.
- Il est impossible de rechercher une scène d'un CD VIDEO.

Visualisation du temps de lecture et de la durée restante dans la fenêtre d'affichage du panneau frontal



Vous pouvez vérifier les informations de ce disque, notamment le temps restant, le nombre total de titres d'un DVD ou de plages d'un Super Audio CD, CD, CD VIDEO ou MP3, à l'aide de l'affichage du panneau frontal (page 11).

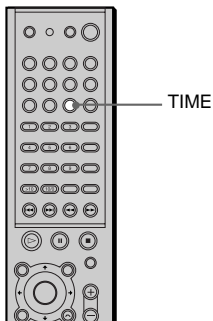

Appuyez sur TIME.

A chaque fois que vous appuyez sur TIME pendant la lecture du disque, l'affichage change comme indiqué ci-après.

Lors de la lecture d'un DVD

Temps de lecture et numéro du titre en cours

TITLE	CHAPTER	H	M	S
1	2	1	03	24

Durée restante du titre en cours

TITLE	CHAPTER	H	M	S
1	2	-	1.15	36

Temps de lecture et numéro du titre en cours

CHAPTER	H	M	S
2	0	22	30

Durée restante du chapitre en cours

CHAPTER	H	M	S
2	-	01	320

Nom du titre

SONY HITS/

Lors de la lecture d'un CD VIDEO (sans fonctions PBC), Super Audio CD ou CD

Temps de lecture et numéro de la plage en cours

TRACK	INDEX	M	S
2	1	2	25

Durée restante de la plage en cours

TRACK	INDEX	M	S
2	1	-	150

Temps de lecture du disque

M	S
32	12

Durée restante du disque

M	S
-	20.18

Nom de la plage

SONY HITS/

Visualisation des informations relatives au disque

Lors de la lecture d'un MP3

Temps de lecture et numéro de plage en cours de lecture

TRACK	M	S
2	2	25

Temps restant sur la plage en cours

TRACK	M	S
2	-	1:50

Nom de la plage (fichier)

M	S
VIEW	POINT

Nom de l'album (dossier)

SONY HITS

Vérification du temps de lecture et de la durée restante



Vous pouvez vérifier le temps de lecture et la durée restante du titre, du chapitre ou de la plage en cours, ainsi que le temps de lecture total ou la durée restante du disque. Vous pouvez également vérifier le texte du DVD/CD/Super Audio CD et le nom du dossier MP3/fichier MP3/étiquette ID3 (titre de chanson uniquement) enregistré sur le disque.

Remarques

- Les étiquettes ID3 s'appliquent uniquement à la version 1.
- Si le fichier MP3 que vous lisez comporte des informations ID3, celles-ci sont affichées comme un nom de plage (fichier).
- Les codes de caractères des étiquettes ID3 sont conformes aux normes ASCII et ISO. Les disques au format Joliet ne peuvent être affichés qu'en ASCII. Les caractères incompatibles sont remplacés par “ ”.
- Dans les cas suivants, le temps de lecture écoulé et le temps restant sur la plage peuvent ne pas apparaître correctement.
 - lors de la lecture d'un fichier MP3 à débit variable (VBR).
 - en cas d'avance ou de retour rapide.

💡 Le numéro de la scène et le temps de lecture apparaissent lorsque vous lisez des CD VIDEO dotés de fonctions PBC.

💡 Le temps de lecture et la durée restante du chapitre, du titre, de la plage, de la scène ou du disque en cours apparaissent également sur votre écran de téléviseur. Reportez-vous à la section suivante “Vérification du temps de lecture et de la durée restante” pour savoir comment interpréter ces informations.

Remarques

- En cours de lecture de Super Audio CD, l'indicateur d'index n'apparaît pas dans la fenêtre d'affichage du panneau frontal.
- Selon le type de disque en cours de lecture et le mode de lecture, les informations relatives au disque peuvent ne pas s'afficher.

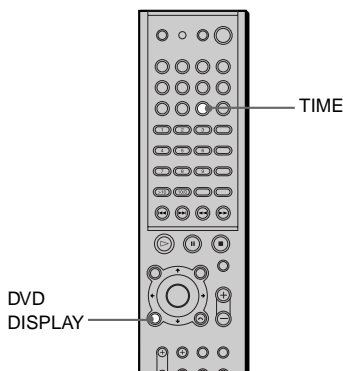

1 Appuyez sur DVD DISPLAY en cours de lecture.

Le menu de commande apparaît.

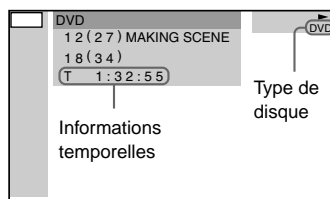

2 Appuyez plusieurs fois sur TIME pour modifier les informations temporelles.

L'affichage et le type d'informations temporelles que vous modifiez dépendent du disque en cours de lecture.

■ Lors de la lecture d'un DVD

- T **:**:**
Temps de lecture du titre en cours
- T-**:**:**
Durée restante du titre en cours
- C **:**:**
Temps de lecture du chapitre en cours
- C-**:**:**
Durée restante du chapitre en cours

■ Lors de la lecture d'un CD VIDEO (avec des fonctions PBC)

- **:**:**
Temps de lecture de la scène en cours

■ Lors de la lecture d'un CD VIDEO (sans fonction PBC), d'un Super Audio CD ou d'un CD

- T **:**:**
Temps de lecture de la plage en cours
- T-**:**:**
Durée restante de la plage en cours
- D **:**:**
Temps de lecture du disque en cours
- D-**:**:**
Durée restante du disque en cours

■ Lors de la lecture d'un MP3

- T **:**:**
Temps de lecture de la plage en cours
- T-**:**:**
Temps restant sur la plage en cours

Pour désactiver le menu de commande

Appuyez plusieurs fois sur DVD DISPLAY jusqu'à ce que le menu de commande soit désactivé.

Remarques

- Seules les lettres de l'alphabet peuvent être affichées.
- Selon le type de disque lu, le récepteur ne peut afficher qu'un nombre limité de caractères. En outre, suivant le disque, certains caractères du texte peuvent ne pas apparaître.

Commutation du son



Si le DVD est enregistré avec des plages multilingues, vous pouvez sélectionner la langue de votre choix en cours de lecture. Si le DVD est enregistré selon plusieurs formats audio (PCM, Dolby Digital, MPEG audio ou DTS), vous pouvez sélectionner le format audio de votre choix en cours de lecture.

Avec des CD stéréo ou des CD VIDEO, vous pouvez sélectionner le son à partir du canal droit ou gauche et écouter le son du canal de votre choix simultanément via les enceintes droites et gauches. (Dans ce cas, le son perd son effet stéréo.) Par exemple, sur un disque comportant une chanson, avec la partie vocale sur le canal droit et la partie instrumentale sur le canal gauche, vous pouvez sélectionner le canal gauche et écouter uniquement la partie instrumentale via les deux enceintes.

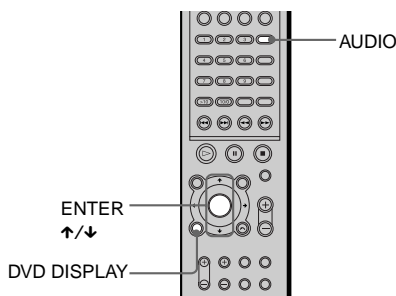

1 Appuyez sur DVD DISPLAY en cours de lecture.

Le menu de commande apparaît.

2 Appuyez sur \uparrow/\downarrow pour sélectionner **AUDIO**, puis appuyez sur ENTER.

Les options de AUDIO apparaissent.

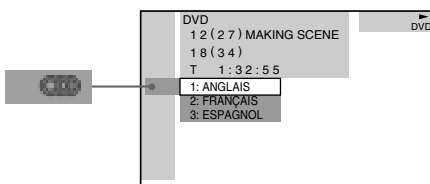

3 Appuyez sur \uparrow/\downarrow pour sélectionner le signal audio souhaité.

■ Lors de la lecture d'un DVD

Les langues que vous pouvez sélectionner diffèrent suivant les DVD. Lorsque 4 chiffres sont affichés, ils représentent le code de langue. Reportez-vous à la liste des codes de langue page 81 pour voir quelle langue le code représente. Lorsque la même langue est affichée deux fois ou plus, le DVD est enregistré en formats audio multiples.

■ Lors de la lecture d'un CD VIDEO ou d'un CD

Le réglage par défaut est souligné.

- **STEREO** : son stéréo standard
- 1/G : son du canal gauche (monaural)
- 2/D : son du canal droit (monaural)

■ Lors de la lecture d'un Super Audio CD

En mode d'arrêt, suivant le Super Audio CD, le choix des réglages varie.

- **MULTI** : le disque dispose d'une zone de lecture multi-canal
- 2 CANAUX : le disque dispose d'une zone de lecture à deux canaux.
- **CD** : si vous souhaitez lire le disque comme un CD classique.

Remarque

Tous les disques ne vous donnent pas les trois choix ci-dessus en lecture Super Audio CD. Tout dépend de la configuration des couches du Super Audio CD à lire.

4 Appuyez sur ENTER.

Pour désactiver le menu de commande

Appuyez plusieurs fois sur DVD DISPLAY jusqu'à ce que le menu de commande soit désactivé.

Vous pouvez directement sélectionner AUDIO en appuyant sur la touche AUDIO. A chaque pression sur cette touche, le paramètre change.

Remarques

- Il est impossible de commuter le son des disques qui ne sont pas enregistrés selon plusieurs formats audio.
- En cours de lecture DVD, le son peut commuter automatiquement.

Affichage des informations audio relatives au disque **DVD**

Lorsque vous sélectionnez "AUDIO", les canaux de lecture sont affichés sur l'écran. Par exemple, en format Dolby Digital, plusieurs signaux (allant d'un signal monaural à un signal 5.1 canaux) peuvent avoir été enregistrés sur un DVD. Suivant les DVD, le nombre de canaux enregistrés peut différer.

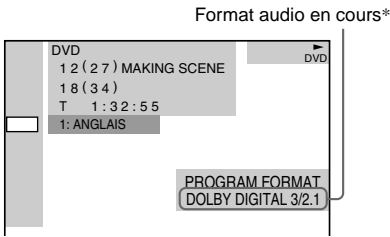

*L'indication "PCM", "MPEG", "DTS" ou "DOLBY DIGITAL" apparaît. Lorsque l'indication "DOLBY DIGITAL" s'affiche, les canaux de la plage de lecture sont représentés par des numéros comme suit :

Pour la composante sonore Dolby Digital 5.1 canaux :

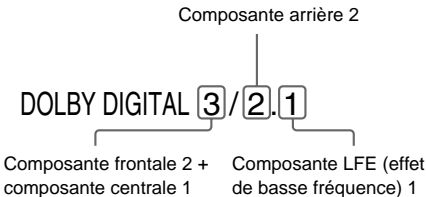

Exemples d'affichage :

- PCM (stéréo)

PROGRAM FORMAT
PCM 48kHz 24bit

- Dolby Surround

PROGRAM FORMAT
DOLBY DIGITAL 2/0
DOLBY SURROUND

- Dolby Digital 5.1 canaux

PROGRAM FORMAT
DOLBY DIGITAL 3/2.1

- DTS

PROGRAM FORMAT
DTS 3/2.1

Remarques

- Lorsque le signal contient des composantes de signaux arrière, telles que LS, RS ou S, l'effet surround est amélioré.
- Si vous lisez des plages audio MPEG AUDIO, le système émet des signaux PCM (stéréo).

Décodage automatique du signal d'entrée audio (Auto Decoding)

Decoding)



La fonction de décodage automatique détecte le type de signal audio entré (Dolby Digital, DTS ou signal stéréo 2 canaux) et effectue le décodage requis, le cas échéant. Ce mode présente le son tel qu'il a été enregistré/encodé sans lui ajouter d'effets (ex. réverbération).

Toutefois, en l'absence de signaux basse fréquence (Dolby Digital LFE, etc.), il émet un signal basse fréquence vers le caisson de graves.

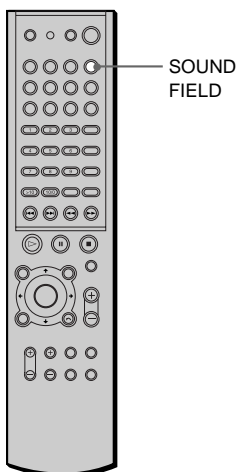

Appuyez plusieurs fois sur AUTO DEC sur le récepteur ou sur la touche SOUND FIELD de la télécommande jusqu'à ce que "AUTO DECO.(AUTO DECODING)" apparaisse sur l'affichage du panneau frontal.

La fonction automatique de décodage du format est activée.

Utilisation du son ambiophonique



Vous pouvez bénéficier du son ambiophonique en sélectionnant simplement l'un des champs acoustiques préprogrammés, en fonction du programme que vous souhaitez écouter. Ils vous permettent de découvrir chez vous l'acoustique exaltante et puissante des salles de cinéma et de concert.

Pour sélectionner le champ acoustique, appuyez sur la touche AUTO DEC, 2CH ST ou MODE de le récepteur ou sur la touche SOUND FIELD de la télécommande jusqu'à ce que le champ acoustique de votre choix apparaisse sur l'affichage du panneau frontal.

Champ acoustique	Affichage
Décodage automatique	AUTO DECO.
Ambiophonique normal	N.SURROUND
Cinema Studio EX A	C.S.EX A*
Cinema Studio EX B	C.S.EX B*
Cinema Studio EX C	C.S.EX C*
Salle de concert	HALL
Club de jazz	JAZZ CLUB
Concert live	L.CONCERT
Jeu	GAME
Stéréo 2 canaux	2CH STEREO

* Utilise la technologie DCS

A propos de la technologie DCS (Digital Cinema Sound)

En collaboration avec Sony Pictures Entertainment, Sony a mesuré l'environnement acoustique de ses studios et a combiné ces données de mesure et sa propre technologie DSP (traitement du signal numérique) pour élaborer le "Digital Cinema Sound". "Digital Cinema Sound" simule un environnement de cinéma idéal basé sur les critères du réalisateur chez vous.

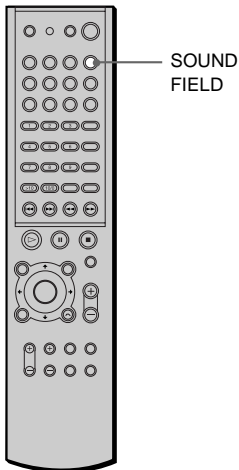

Utilisation de films avec Cinema Studio EX

La fonction Cinema Studio EX est idéale pour l'utilisation d'un logiciel de film codé en format multi-canal, comme Dolby Digital DVD. Ce mode reproduit les caractéristiques acoustiques des studios de Sony Pictures Entertainment.

Appuyez plusieurs fois sur la touche MODE de le récepteur ou sur la touche SOUND FIELD du télécommande jusqu'à ce que "C.S.EX A (ou B, C)" apparaisse sur l'affichage du panneau frontal.

C.S.EX A (Cinema Studio EX A)

Reproduit les caractéristiques acoustiques du studio de montage "Cary Grant Theater" de Sony Pictures Entertainment. Il s'agit d'un mode standard, parfait pour regarder la majorité des films.

C.S.EX B (Cinema Studio EX B)

Reproduit les caractéristiques acoustiques du studio de montage "Kim Novak Theater" de Sony Pictures Entertainment. Ce mode est parfait pour regarder des films d'action ou de science fiction comportant de nombreux effets acoustiques.

C.S.EX C (Cinema Studio EX C)

Ce mode reproduit les caractéristiques acoustiques du studio d'enregistrement de Sony Pictures Entertainment. Ce mode est idéal pour regarder des comédies musicales ou des films classiques comportant de la musique dans la bande son.

A propos de Cinema Studio EX

La fonction Cinema Studio EX comporte les trois éléments suivants.

- **Virtual Multi Dimension**
Crée 5 séries d'enceintes virtuelles autour de l'auditeur, à partir d'une seule paire d'enceintes ambiophoniques.
- **Screen Depth Matching**
Dans un cinéma, le son semble venir de l'image projetée sur l'écran. Cette impression est recréée de la même manière chez vous en déplaçant le son des enceintes avant "dans" l'écran.
- **Cinema Studio Reverberation**
Reproduit les réverbérations spécifiques d'un cinéma.

Cinema Studio EX est un mode intégré qui commande ces options simultanément.

Remarques

- L'effet produit par les enceintes virtuelles peut augmenter les parasites du signal de lecture.
- Lorsque vous écoutez des champs acoustiques qui utilisent des enceintes virtuelles, vous ne pouvez entendre aucun son provenant directement des enceintes arrière.

Sélection d'autres champs acoustiques

Appuyez plusieurs fois sur la touche MODE du récepteur ou sur la touche SOUND FIELD de la télécommande jusqu'à ce que le champ acoustique de votre choix apparaisse sur l'affichage du panneau frontal.

Le champ acoustique courant apparaît sur l'affichage du panneau frontal.

N. SURROUND (ambiophonique normal)

Un logiciel avec des signaux audio ambiophoniques multi-canaux est lu comme il a été enregistré. Un logiciel avec des signaux audio 2 canaux est décodé à l'aide de la technologie Dolby Pro Logic ou Dolby Pro Logic II pour créer des effets ambiophoniques (page 28).

HALL (Salle de concert)

Reproduit l'acoustique d'une grande salle de concert rectangulaire.

JAZZ CLUB (Club de jazz)

Reproduit l'acoustique d'un club de jazz.

L. CONCERT (Concert live)

Reproduit l'acoustique d'une salle de concert live de 300 places.

GAME (Jeu)

Obtient l'impact audio maximum à partir de logiciels de jeux vidéo.

HP. THEATER (Son cinéma avec un casque d'écoute)

Lorsque vous raccordez votre casque à la prise PHONES de la chaîne, le mode HEADPHONE THEATER vous permet d'avoir l'impression d'être dans une salle de théâtre. Ce mode est très efficace avec des sources de signaux discrets 5.1 canaux comme Dolby Digital et DTS. La sélection de n'importe quel champ acoustique (hormis AUTO DECODING ou 2 CH STEREO) active ce mode.

Pour désactiver l'effet ambiophonique

Appuyez plusieurs fois sur la touche AUTO DEC ou 2CH ST du récepteur ou sur la touche SOUND FIELD de la télécommande jusqu'à ce que "AUTO DECO." ou "2CH STEREO" apparaisse sur l'affichage du panneau frontal.

💡 Le récepteur mémorise le dernier champ acoustique sélectionné pour chaque mode de fonctionnement (lien du champ acoustique).

Lorsque vous sélectionnez un mode de fonctionnement comme DVD ou TUNER, le dernier champ acoustique appliqué à ce mode de fonctionnement est automatiquement appliqué de nouveau. Par exemple, si vous écoutez la source DVD avec le champ acoustique HALL, puis que vous changez de mode de fonctionnement et que vous revenez sur DVD, HALL est de nouveau appliqué. Avec le tuner, les champs acoustiques sont mémorisés séparément pour toutes les stations présélectionnées.

💡 Vous pouvez identifier le format de codage du logiciel des programmes au moyen de son emballage.

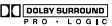
- Les disques Dolby Digital sont repérés par le logo .
- Les programmes codés Dolby Surround sont repérés par le logo .
- Les disques Digital Surround DTS portent la mention DTS.

Remarque

Lorsque vous lisez des plages audio avec une fréquence d'échantillonnage de 96 kHz, les signaux de sortie sont convertis à 48 kHz (fréquence d'échantillonnage).

Utilisation des enceintes avant et du caisson de graves uniquement (Stéréo 2 canaux)

(DVD) (VIDEO CD) (CD) (MP3)

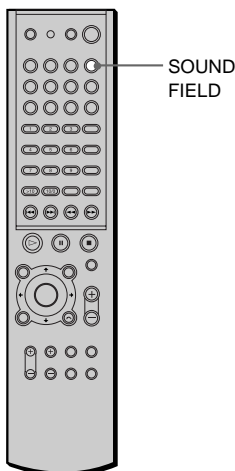

Appuyez plusieurs fois sur 2CH ST sur le récepteur ou sur la touche SOUND FIELD de la télécommande jusqu'à ce que "2CH STEREO" apparaisse sur l'affichage du panneau frontal.

Ce mode émet le son des enceintes avant gauche et droite et du caisson de graves. Les sources deux canaux (stéréo) standard omettent complètement le traitement du champ acoustique. Les formats ambiophoniques multi-canaux sont remixés en deux canaux.

Ceci permet de lire n'importe quelle source en utilisant les enceintes avant gauche et droite et le caisson de graves uniquement.

Réglage des paramètres de niveau

(DVD) (VIDEO CD) (SA-CD CD) (MP3)

Le menu des niveaux contient des paramètres vous permettant de régler la balance et les volumes de chaque enceinte (page 27).

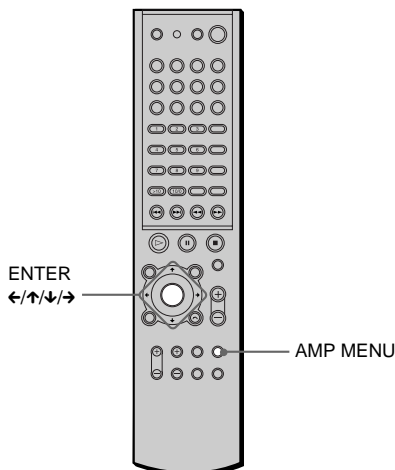

- 1 Commencez à lire une source de programme encodée avec le son surround multi-canal.**
- 2 Appuyez plusieurs fois sur AMP MENU.**
♪ LEVEL LEVEL apparaît dans la fenêtre d'affichage du panneau frontal.
- 3 Installez-vous en position d'écoute et sélectionnez le paramètre à régler à l'aide de ↑/↓.**
- 4 Réglez le niveau de volume à l'aide de ←/→.**

La valeur définie apparaît dans la fenêtre d'affichage du panneau frontal. Si vous n'actionnez aucune touche de la télécommande pendant quelques secondes, la valeur s'éteint et elle est mémorisée par la chaîne.

Commutation des angles



Si plusieurs angles sont enregistrés sur le DVD pour une scène, l'indication "ANGLE" apparaît dans la fenêtre d'affichage du panneau frontal. Cela signifie que vous pouvez modifier l'angle d'observation. Par exemple, dans une scène de train en marche, vous pouvez afficher la vue observée depuis l'avant du train, de la fenêtre gauche du train ou de la fenêtre droite, sans que le mouvement du train soit interrompu.

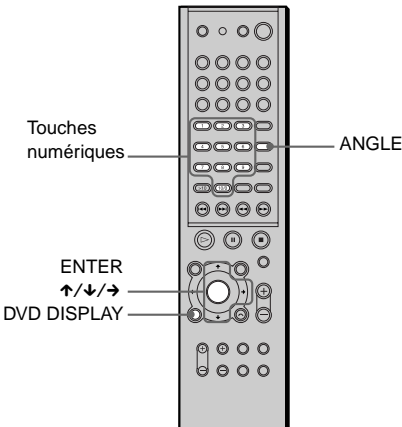

1 Appuyez sur DVD DISPLAY en cours de lecture.

Le menu de commande apparaît.

2 Appuyez sur ↑/↓ pour sélectionner (ANGLE).

Le numéro d'angle apparaît.

Le numéro entre parenthèses indique le nombre total d'angles.

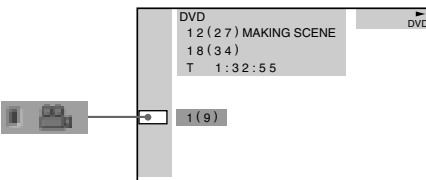

3 Appuyez sur → ou sur ENTER.

L'indication du numéro d'angle est remplacée par "-".

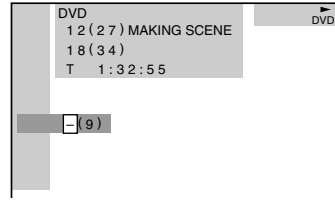

4 Sélectionnez le numéro d'angle à l'aide des touches numériques ou de la touche ↑/↓, puis appuyez sur ENTER.

L'angle sélectionné est commuté.

Pour désactiver le menu de commande

Appuyez plusieurs fois sur DVD DISPLAY jusqu'à ce que le menu de commande soit désactivé.

 Vous pouvez sélectionner l'angle en appuyant directement sur ANGLE. A chaque pression sur la touche, l'angle change.

Remarque

Suivant les DVD, il se peut que vous ne puissiez pas commuter les angles, même si plusieurs angles sont enregistrés sur le DVD.

Affichage des sous-titres



Si des sous-titres sont enregistrés sur le disque, vous pouvez activer ou désactiver l'affichage des sous-titres à tout moment de la lecture. Si des sous-titres multilingues sont enregistrés sur le disque, vous pouvez commuter la langue des sous-titres en cours de lecture ou activer et désactiver les sous-titres lorsque vous le souhaitez. Par exemple, vous pouvez sélectionner la langue dans laquelle vous voulez vous exercer et activer les sous-titres pour faciliter la compréhension.

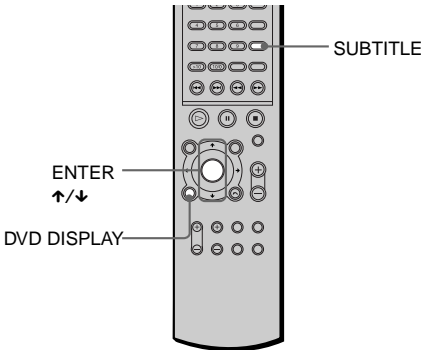

1 Appuyez sur DVD DISPLAY en cours de lecture.

Le menu de commande apparaît.

2 Appuyez sur ↑/↓ pour sélectionner (SOUS-TITRE), puis appuyez sur ENTER.

Les options de SOUS-TITRE apparaissent.

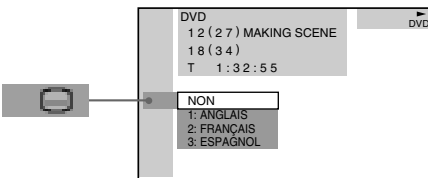

3 Appuyez sur ↑/↓ pour sélectionner la langue.

Les langues que vous pouvez sélectionner diffèrent suivant les DVD.

Si 4 chiffres sont affichés, ils représentent le code de langue.

Reportez-vous à la liste des codes de langue page 81 pour voir quelle langue le code représente.

4 Appuyez sur ENTER.

Pour annuler le réglage SOUS-TITRE

Sélectionnez "NON" à l'étape 3.

Pour désactiver le menu de commande

Appuyez plusieurs fois sur DVD DISPLAY jusqu'à ce que le menu de commande soit désactivé.

 Vous pouvez directement sélectionner SOUS-TITRE en appuyant directement sur la touche SUBTITLE. A chaque pression sur cette touche, le paramètre change.

Remarque

Suivant les DVD, il se peut que vous ne puissiez pas commuter les sous-titres, même si des sous-titres multilingues sont enregistrés sur le DVD.

Verrouillage de disques (VERROUILLAGE PARENTAL PERSONNALISE, CONTROLE PARENTAL)

Vous pouvez définir deux sortes de restrictions de lecture pour un disque.

- Verrouillage parental personnalisé
Vous pouvez fixer des limitations de lecture de sorte que la chaîne ne lise pas des disques non autorisés.
- Contrôle parental
La lecture de certains DVD peut être limitée suivant un niveau prédéterminé, tel que l'âge des utilisateurs.

Le même mot de passe est utilisé pour les fonctions de contrôle parental et de verrouillage parental personnalisé.

Verrouillage parental personnalisé



Vous pouvez définir le même mot de passe de contrôle parental personnalisé pour un maximum de 25 disques. Avec le 26^{ème} disque, la restriction de lecture du disque pour laquelle vous aviez défini le mot de passe en premier lieu est annulée.

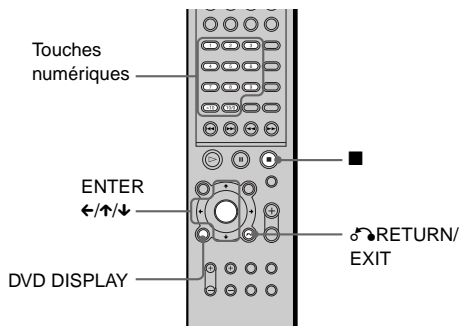

1 Insérez le disque à verrouiller.

Si le disque est en cours de lecture, appuyez sur ■ pour arrêter la lecture.

2 En mode d'arrêt, appuyez sur DVD DISPLAY.

Le menu de commande apparaît.

3 Appuyez sur ↑/↓ pour sélectionner (VERROUILLAGE PARENTAL PERSONNALISE), puis appuyez sur ENTER.

“PARENTAL PERSONNALISE” est sélectionné.

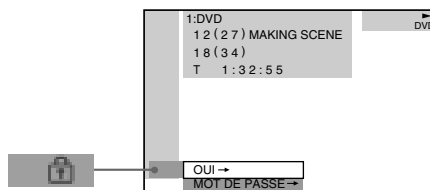

4 Appuyez sur ↑/↓ pour sélectionner “OUI →”, puis appuyez sur ENTER.

■ Si vous n'avez saisi aucun mot de passe

L'écran de saisie d'un nouveau mot de passe apparaît.

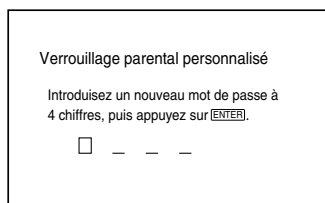

Saisissez un mot de passe à 4 chiffres à l'aide des touches numériques, puis appuyez sur ENTER.

L'écran de confirmation du mot de passe apparaît.

■ Si vous avez déjà enregistré un mot de passe.

L'écran de saisie du mot de passe apparaît.

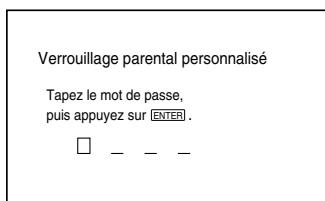

5 Saisissez ou re-saisissez votre mot de passe à 4 chiffres à l'aide des touches numériques, puis appuyez sur ENTER.

L'indication "Le verrouillage parental personnalisé est activé." apparaît et l'écran revient alors au menu de commande.

En cas d'erreur lors de la saisie de votre mot de passe

Appuyez sur  avant ENTER et saisissez le bon numéro.

Si vous faites une erreur

Appuyez sur  RETURN/EXIT, puis recommencez à l'étape 3.

Pour désactiver le menu de commande

Appuyez plusieurs fois sur DVD DISPLAY jusqu'à ce que le menu de commande disparaisse.

Pour désactiver la fonction de verrouillage parental personnalisé

- 1 A l'étape 4, sélectionner "NON →", puis appuyez sur ENTER.
- 2 Saisissez votre mot de passe à 4 chiffres à l'aide des touches numériques, puis appuyez sur ENTER.

Pour changer le mot de passe

- 1 A l'étape 4, appuyez sur  pour sélectionner "MOT DE PASSE →", puis appuyez sur ENTER. L'écran de saisie du mot de passe apparaît.
- 2 Saisissez votre mot de passe à 4 chiffres à l'aide des touches numériques, puis appuyez sur ENTER.
- 3 Saisissez un nouveau mot de passe à 4 chiffres à l'aide des touches numériques, puis appuyez sur ENTER.
- 4 Pour confirmer votre mot de passe, saisissez-le de nouveau à l'aide des touches numériques, puis appuyez sur ENTER.

Lecture d'un disque en mode de verrouillage parental personnalisé

1 Insérez le disque en mode de verrouillage parental personnalisé.

L'écran VERROUILLAGE PARENTAL PERSONNALISE apparaît.

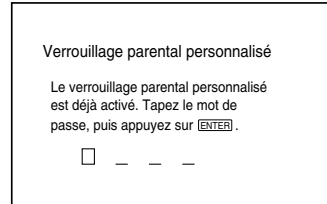

2 Saisissez votre mot de passe à 4 chiffres à l'aide des touches numériques, puis appuyez sur ENTER.

La chaîne est prête pour la lecture.

 Si vous oubliez votre mot de passe, saisissez le numéro à 6 chiffres "199703" à l'aide des touches numériques lorsque l'écran VERROUILLAGE PARENTAL PERSONNALISE vous demande votre mot de passe, puis appuyez sur ENTER. Il vous sera demandé de saisir un nouveau mot de passe à 4 chiffres.

Lecture limitée pour les enfants (contrôle parental) DVD

La lecture de certains DVD peut être limitée suivant un niveau prédéterminé, tel que l'âge des utilisateurs. La fonction de "Contrôle parental" vous permet de fixer un niveau de limitation de la lecture.

Une scène qui est limitée n'est pas lue ou est remplacée par une scène différente.

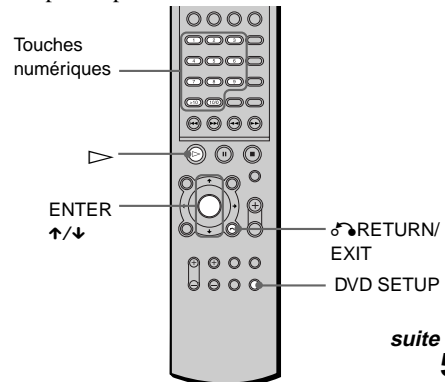

1 En mode d'arrêt, appuyez sur DVD SETUP.

Le menu d'installation apparaît.

2 Appuyez sur ↑/↓ pour sélectionner "REGLAGE PERSONNALISE", puis appuyez sur ENTER.
"REGLAGE PERSONNALISE" apparaît.

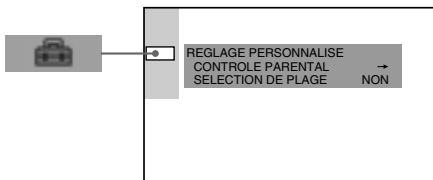

3 Appuyez sur ↑/↓ pour sélectionner "CONTROLE PARENTAL →", puis appuyez sur ENTER.

■ Si vous n'avez pas saisi de mot de passe

L'écran de saisie d'un nouveau mot de passe apparaît.

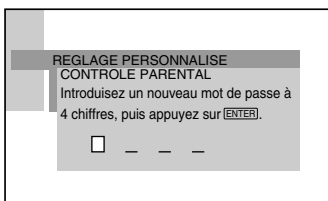

Saisissez un mot de passe à 4 chiffres à l'aide des touches numériques, puis appuyez sur ENTER.

L'écran de confirmation du mot de passe apparaît.

■ Si vous avez déjà saisi un mot de passe

L'écran de saisie du mot de passe apparaît.

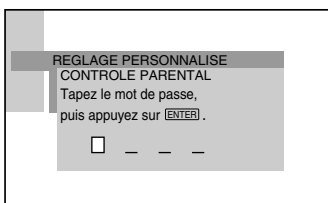

4 Saisissez ou re-saisissez votre mot de passe à l'aide des touches numériques, puis appuyez sur ENTER.

L'écran de réglage du niveau de limitation de la lecture et de modification du mot de passe apparaît.

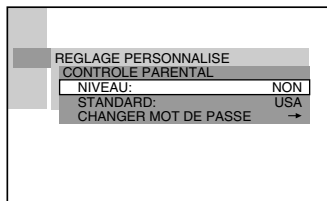

5 Appuyez sur ↑/↓ pour sélectionner "STANDARD", puis appuyez sur ENTER.

Les paramètres de sélection de "STANDARD" sont affichés.

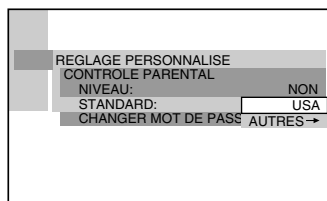

6 Appuyez sur ↑/↓ pour sélectionner une zone géographique comme niveau de limitation, puis appuyez sur ENTER.

La zone est sélectionnée.

Si vous sélectionnez "AUTRES →", sélectionnez le code standard dans le tableau page 58, puis saisissez-le à l'aide des touches numériques.

7 Appuyez sur \uparrow/\downarrow pour sélectionner "NIVEAU", puis appuyez sur ENTER.

Les paramètres de sélection de "NIVEAU" sont affichés.

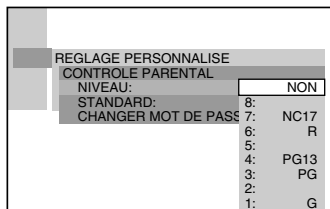

8 Sélectionnez le niveau souhaité en appuyant sur \uparrow/\downarrow , puis appuyez sur ENTER.

Le réglage du contrôle parental est terminé.

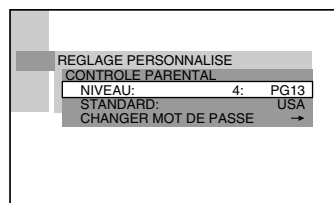

Plus la valeur est faible, plus la limitation est stricte.

Si vous faites une erreur

Appuyez sur δ RETURN/EXIT pour revenir à l'écran précédent.

Pour désactiver le menu d'installation

Appuyez plusieurs fois sur DVD SETUP jusqu'à désactiver le menu d'installation.

Pour désactiver la fonction de contrôle parental et lire le DVD après la saisie de votre mot de passe

Réglez "NIVEAU" sur "NON" à l'étape 8.

Pour changer le mot de passe

1 A l'étape 5, sélectionnez "CHANGER MOT DE PASSE →" à l'aide de \downarrow , puis appuyez sur ENTER.

L'écran de saisie du mot de passe apparaît.

2 Saisissez un nouveau mot de passe en suivant l'étape 3.

Lecture d'un disque en mode de contrôle parental

1 Insérez le disque et appuyez sur \triangleright .
L'écran CONTROLE PARENTAL apparaît.

2 Saisissez votre mot de passe à 4 chiffres à l'aide des touches numériques, puis appuyez sur ENTER.
La chaîne commence la lecture.

 Si vous oubliez votre mot de passe, retirez le disque et répétez les étapes 1 à 5 de la section "Lecture limitée pour les enfants". Lorsqu'on vous demande de saisir votre mot de passe, entrez "199703" à l'aide des touches numériques, puis appuyez sur ENTER. Il vous sera demandé de saisir un nouveau mot de passe à 4 chiffres. Après avoir saisi un nouveau mot de passe à 4 chiffres à l'étape 3, remplacez le disque dans la chaîne et appuyez sur \triangleright . Saisissez votre nouveau mot de passe, lorsque l'écran CONTROLE PARENTAL apparaît.

Remarques

- Lorsque vous effectuez la lecture de DVD qui ne comportent pas la fonction de contrôle parental, la lecture ne peut pas être limitée sur cette chaîne.
- Suivant les DVD, il se peut que l'on vous demande de modifier le niveau de contrôle parental pendant la lecture du disque. Saisissez alors votre mot de passe, puis modifiez le niveau. Si le mode de Reprise de la lecture est annulé, le niveau revient au niveau d'origine.

Code de zone

Standard	Numéro de code	Standard	Numéro de code
Allemagne	2109	Italie	2254
Argentine	2044	Japon	2276
Australie	2047	Malaisie	2363
Autriche	2046	Mexique	2362
Belgique	2057	Norvège	2379
Bésil	2070	Nouvelle-Zélande	2390
Canada	2079	Pakistan	2427
Chili	2090	Pays-bas	2376
Chine	2092	Philippines	2424
Corée	2304	Portugal	2436
Danemark	2115	Royaume-Uni	2184
Espagne	2149	Russie	2489
Finlande	2165	Singapour	2501
France	2174	Suède	2499
Hong Kong	2219	Suisse	2086
Inde	2248	Taiwan	2543
Indonésie	2238	Thaïlande	2528

Commande du téléviseur ou du récepteur satellite à l'aide de la télécommande fournie

En réglant le signal à distance, vous pouvez commander le téléviseur ou le récepteur satellite avec la télécommande fournie.

Remarques

- Lorsque vous saisissez un nouveau numéro de code, ce dernier remplace le code précédemment saisi.
- Lorsque vous remplacez les piles de la télécommande, le numéro de code peut être réinitialisé au réglage par défaut (SONY). Réinitialisez le numéro de code approprié.

 Vous pouvez saisir séparément le code du téléviseur ou du récepteur satellite.

Commande de votre téléviseur avec la télécommande fournie

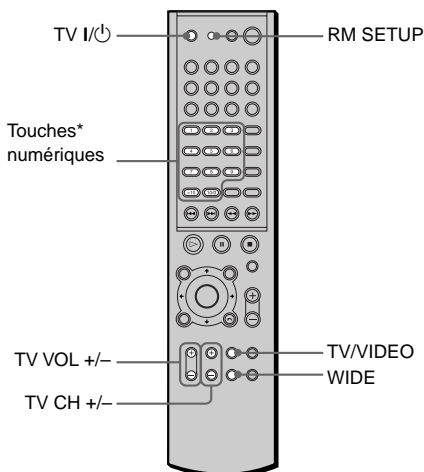

1 Appuyez simultanément sur TV I/⏻ et RM SETUP.

L'indicateur SETUP s'allume.

2 Saisissez le code fabricant de votre téléviseur (voir le tableau) à l'aide des touches numériques.

L'indicateur SETUP clignote deux fois.

* Utilisez les touches numériques uniquement pour saisir le numéro de code des téléviseurs réglables.

Numéros de code des téléviseurs pouvant être commandés

Si plusieurs numéros de code sont indiqués, testez-les un par un jusqu'à ce que vous trouviez celui qui fonctionne avec votre téléviseur.

Fabricant	Numéro de code
AIWA	17
AKAI	22
AOC	22
CENTURION	28
COLONAD	21
CURTIS-MATHES	28
Daytron	28
EMERSON	21, 22, 30
FISHER	27
FUJITSU	11
FUNAI	14
General Electric	24, 26
GOLD STAR (LG)	21, 22, 32
GRUNDIG	44
HITACHI	04, 21, 51
J.C.Penney	22, 28
JVC	06
KMC	21
LOEWE	56
MAGNAVOX	21, 25, 28
MARANTZ	22, 29
MGA/MITUBISHI	22, 28, 29, 32
NEC	09, 22, 28
NOKIA	47, 48, 58
PANASONIC (MATSUSHITA)	02, 13, 24, 57
Philico	21, 22

PHILIPS	25, 34, 41, 42, 43
PIONEER	10
Portland	21
QUASAR	08, 24
RADIO SHACK	23, 30
RCA	22, 26
SABA	45, 46
SAMPO	28
SAMSUNG	18, 33, 49, 50
SANYO	07, 15, 27, 52
SCOTT	28
SEARS	03, 26, 27
SHARP	08, 16, 21, 23
SONY	01 (default), 12
SYLVANIA	25, 28
TEKNIKA	21, 25, 30
TELEFUNKEN	53
THOMSON	55
TOSHIBA	03, 54
WARDS	21, 22, 28
YORX	28
ZENITH	31

Commande du téléviseur

Vous pouvez commander votre téléviseur à l'aide des touches suivantes.

En appuyant sur Vous pouvez

TV I/⏻	Mettre le téléviseur sous tension ou hors tension.
TV/VIDEO	Basculer la source d'entrée du téléviseur entre le téléviseur et d'autres sources d'entrée.
TV VOL +/-	réglér le volume du téléviseur.
TV CH +/-	changer de chaîne de télévision.
WIDE	changer le taux d'aspect du téléviseur.

Note

Suivant votre téléviseur, il est possible que vous ne puissiez pas le commander ou utiliser certaines touches ci-dessus.

Commande des récepteurs satellite à l'aide de la télécommande

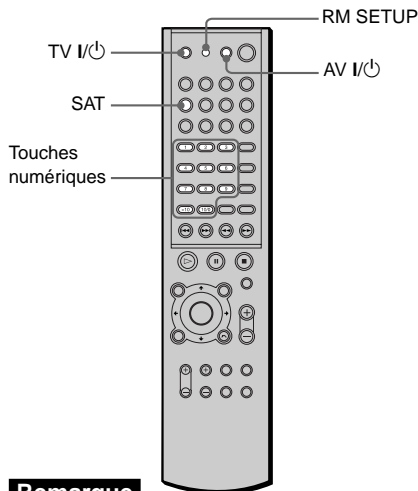

Remarque

Pour plus de détails sur les touches permettant de commander le récepteur satellite, reportez-vous à la page 61.

1 Appuyez simultanément sur AV I/⏻ et RM SETUP.

L'indicateur SETUP s'allume.

2 Saisissez le code fabricant de votre téléviseur (voir le tableau) à l'aide des touches numériques.

L'indicateur SETUP clignote deux fois.

Numéros de code des récepteurs satellite réglables

Si la liste comprend plusieurs numéros de code, essayez-les un par un jusqu'à ce que vous trouviez celui qui fonctionne avec votre récepteur satellite.

Fabricant	Numéro de code
SONY	61, 62, 63, 64
RCA	65, 79
JERROLD/GI	66, 67, 68, 69, 70, 71, 72, 73, 74
SATLANTA	75, 76, 77
PANASONIC (MATSUSHITA)	78

Commande du récepteur satellite

Appuyez sur SAT.

A chaque pression sur SAT, la source réglable sur la télécommande change dans l'ordre suivant :

Le récepteur (AVD-S50ES)
(l'indicateur SETUP clignote une fois.)



↓
Votre récepteur satellite
(l'indicateur SETUP clignote deux fois.)

Vous pouvez commander votre récepteur satellite à l'aide des touches suivantes.

En appuyant sur	Vous pouvez
AV I/⏻	mettre le récepteur satellite sous ou hors tension.
DISPLAY	modifier l'affichage.
TIME	revenir à la chaîne précédente.
Touches numériques	sélectionner la chaîne.
ENTER	confirmer la chaîne sélectionnée.
AUDIO	changer le son.
SUBTITLE	afficher ou non les sous-titres.
CH +/-	changer de chaîne.
TOP MENU/ GUIDE	afficher le guide des programmes.
AV MENU	afficher le menu.
DVD DISPLAY	changer l'affichage.
↶ RETURN	revenir à l'écran précédent dans le guide des programmes ou le menu.
↶/↷/↵/↷/ ENTER	sélectionner la rubrique dans le guide des programmes ou le menu.

Remarque

Selon le récepteur satellite, il se peut que vous ne puissiez pas commander votre récepteur satellite ni utiliser certaines des touches décrites ci-dessus.

Utilisation du magnétoscope ou d'autres appareils

Vous pouvez utiliser des magnétoscopes ou d'autres appareils raccordés aux prises VIDEO, TV/SAT, AUX ou MD/DAT.

Reportez-vous au mode d'emploi fourni avec l'appareil pour plus d'informations sur le fonctionnement.

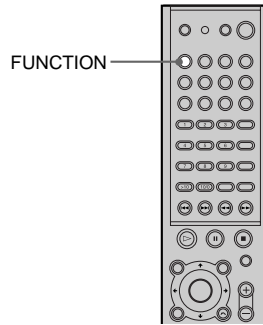

Appuyez plusieurs fois sur FUNCTION jusqu'à ce que la source que vous avez raccordée au récepteur apparaisse dans la fenêtre d'affichage du panneau frontal.

A chaque fois que vous appuyez sur FUNCTION, le mode de la chaîne change selon la séquence suivante.

DVD → VIDEO → TV/SAT → AUX → MD/DAT → TUNER → DVD...

Ecoute de la radio

Commencez par présélectionner des stations de radio dans la mémoire de la chaîne (voir “Présélection des stations radio” page 29).

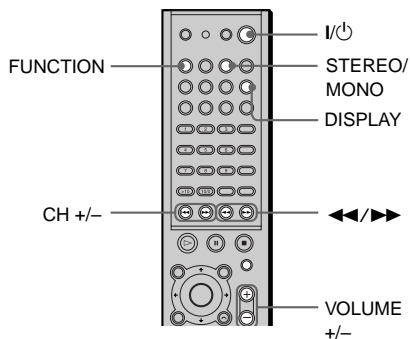

- 1 Appuyez plusieurs fois sur FUNCTION jusqu'à ce que l'indication TUNER apparaisse dans la fenêtre d'affichage du panneau frontal.**

La dernière station captée est syntonisée.

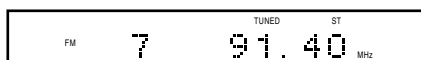

- 2 Appuyez plusieurs fois sur CH + ou sur - pour sélectionner la station présélectionnée de votre choix.**

A chaque pression sur la touche, la chaîne syntonise une station présélectionnée.

- 3 Réglez le volume en appuyant sur VOLUME +/-.**

Pour écouter des stations de radio non présélectionnées

Utilisez la syntonisation manuelle ou automatique à l'étape 2.

Pour une syntonisation manuelle, appuyez plusieurs fois sur la touche ◀◀ ou ▶▶ de la télécommande.

Pour une syntonisation automatique, appuyez sur la touche ◀◀ ou ▶▶ de la télécommande et maintenez-la enfoncée.

☼ Si un programme FM comporte des interférences

Appuyez sur la touche STEREO/MONO de la télécommande de sorte que l'indication "MONO" apparaisse dans la fenêtre d'affichage du panneau frontal. Il n'y aura aucun effet stéréo, mais la réception sera meilleure. Appuyez une nouvelle fois sur la touche pour restaurer l'effet stéréo.

☼ Pour améliorer la réception

Réorientez les antennes fournies.

Pour vérifier la fréquence ou le champ acoustique

Appuyez plusieurs fois sur DISPLAY.

A chaque pression sur DISPLAY, la fenêtre d'affichage du panneau frontal change de la façon suivante :

nom d'index de la station* → fréquence → champ acoustique → nom d'index de la station.

* S'affiche lorsque vous avez saisi un nom pour les stations pré-réglées (page 63).

Pour désactiver la radio

Appuyez sur I/Power.

Nommer des stations présélectionnées

Vous pouvez saisir un nom contenant jusqu'à 8 caractères pour les stations présélectionnées. Ces noms (par exemple, "XYZ") apparaissent dans la fenêtre d'affichage du panneau frontal lorsqu'une station est sélectionnée.

Notez qu'un seul nom peut être saisi pour chaque station présélectionnée.

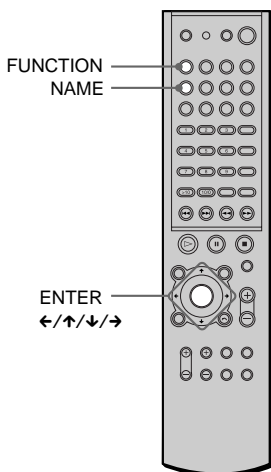

1 Appuyez plusieurs fois sur **FUNCTION** jusqu'à ce que l'indication **TUNER** apparaisse dans la fenêtre d'affichage du panneau frontal.

La dernière station captée est syntonisée. A chaque fois que vous appuyez sur **FUNCTION**, le mode de la chaîne change selon la séquence suivante :
DVD → VIDEO → TV/SAT →
AUX → MD/DAT → TUNER →
DVD...

2 Syntonisez la station présélectionnée de votre choix lorsque vous souhaitez créer un nom d'index.

Si vous ne savez pas comment syntoniser des stations présélectionnées, reportez-vous à la section "Ecoute de la radio" page 62.

3 Appuyez sur **NAME**.

4 Créez un nom d'index à l'aide des boutons curseurs :

Appuyez sur ↓/↑ pour sélectionner un caractère, puis appuyez sur → pour déplacer le curseur sur la position suivante.

Si vous faites une erreur

Appuyez plusieurs fois sur ← ou → jusqu'à ce que le caractère à modifier clignote, appuyez ensuite sur ↓/↑ pour sélectionner le bon caractère.

5 Appuyez sur **ENTER**.

Pour affecter des noms d'index aux autres stations

Répétez les étapes 2 à 5.

Utilisation du menu d'installation



L'utilisation du menu d'installation vous permet d'effectuer divers réglages de paramètres comme l'image et le son. Vous pouvez également, entre autres, définir une langue pour les sous-titres et pour le menu d'installation. Pour obtenir plus de détails sur chaque paramètre du menu d'installation, reportez-vous aux pages 65-71. Pour obtenir une liste complète des paramètres du menu d'installation, reportez-vous à la page 82.

Comment utiliser le menu d'installation

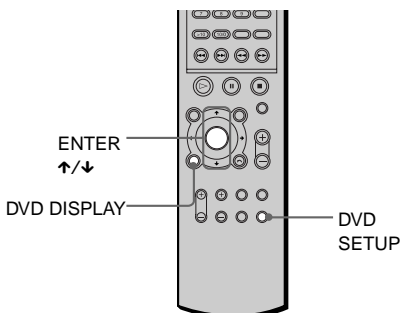

1 En mode d'arrêt, appuyez sur DVD SETUP.

Le menu d'installation apparaît.

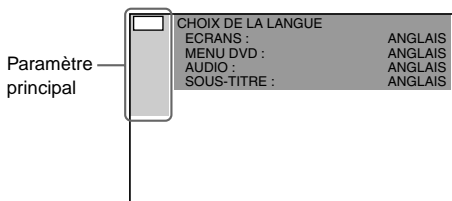

2 Appuyez sur ↑/↓ pour sélectionner la rubrique de configuration à partir de la liste affichée : "CHOIX DE LA LANGUE", "REGLAGE DE L'ECRAN", "REGLAGE PERSONNALISE", "REGLAGE H-P" et "REINITIALISATION". Appuyez ensuite sur ENTER ou sur →.

Le paramètre d'installation sélectionné apparaît.

Exemple : "REGLAGE DE L'ECRAN"

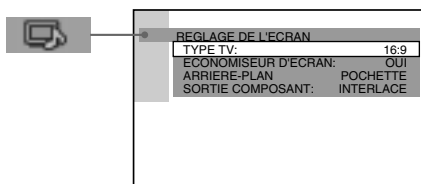

3 Sélectionnez un paramètre à l'aide de ↑/↓, puis appuyez sur ENTER ou sur →.

Les options du paramètre sélectionné apparaissent.

Exemple : "TYPE TV"

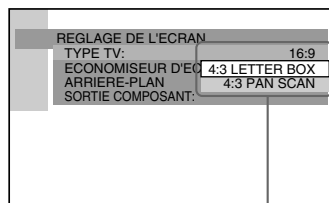

Options

4 Sélectionnez un réglage en appuyant sur ↑/↓, puis appuyez sur ENTER.

Le réglage est sélectionné et l'installation est terminée.

Exemple : "4:3 PAN SCAN"

Réglage sélectionné

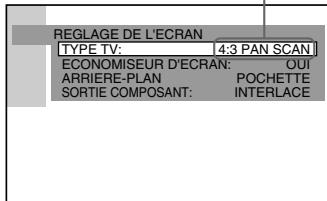

Pour désactiver le menu d'installation

Appuyez plusieurs fois sur DVD SETUP ou sur DVD DISPLAY jusqu'à ce que le menu d'installation soit désactivé.

💡 Si vous sélectionnez "REINITIALISATION" à l'étape 2, vous pouvez réinitialiser tous les réglages de l'écran "REGLAGE" page 82 (sauf le CONTROLE PARENTAL) sur les valeurs par défaut. Après avoir sélectionné "REINITIALISATION" et avoir appuyé sur ENTER, sélectionnez "OUI" pour réinitialiser les réglages (cela peut prendre quelques secondes) ou sélectionnez "NON" et appuyez sur ENTER pour revenir au menu de commande. N'appuyez pas sur la touche POWER du récepteur ou sur I/⏻ lorsque vous réinitialisez le récepteur.

Sélection de la langue des menus et de la plage audio (CHOIX DE LA LANGUE)



Le menu "CHOIX DE LA LANGUE" vous permet de sélectionner différentes langues pour les menus ou la plage audio.

Sélectionnez "CHOIX DE LA LANGUE" dans le menu d'installation. Pour obtenir plus de détails sur l'utilisation du menu d'installation, reportez-vous à la section "Utilisation du menu d'installation" (page 64).

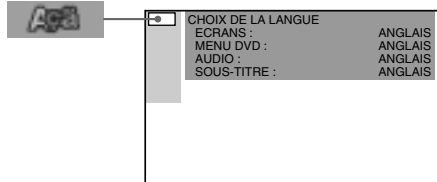

■ ECRANS (écran de menu)

Modifie la langue d'affichage à l'écran. Sélectionne la langue dans la liste affichée.

■ MENU DVD (DVD uniquement)

Sélectionne la langue souhaitée pour le menu DVD.

■ AUDIO (DVD uniquement)

Modifie la langue de la plage audio. Sélectionne la langue dans la liste affichée.

■ SOUS-TITRE (DVD uniquement)

Modifie la langue du sous-titre. Sélectionne la langue dans la liste affichée.

☛ Si vous sélectionnez “AUTRES →” dans “MENU DVD”, “SOUS-TITRE” ou “AUDIO”, sélectionnez et entrez le code de langue à partir de la liste en utilisant les touches numériques (page 81). Après avoir effectué une sélection, le code de langue (4 chiffres) s’affiche de nouveau lorsque vous sélectionnez “AUTRES →”.

Remarque

Si vous sélectionnez une langue qui n’est pas enregistrée sur le DVD, l’une des langues enregistrées est automatiquement sélectionnée (sauf pour “ECRANS”).

Réglages de l’affichage

(REGLAGE DE L’ECRAN)



Choisissez les réglages en fonction du téléviseur que vous souhaitez raccorder à la chaîne.

Sélectionnez “REGLAGE DE L’ECRAN” dans le menu d’installation. Pour obtenir plus de détails sur l’utilisation du menu d’installation, reportez-vous à la section “Utilisation du menu d’installation” (page 64). Les réglages par défaut sont soulignés.

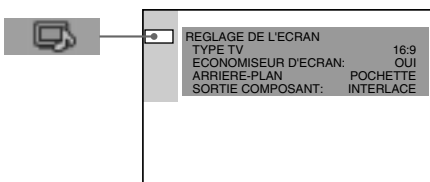

■ TYPE TV (DVD uniquement)

Sélectionne le format du téléviseur à raccorder (standard 4:3 ou écran large). Les réglages par défaut varient selon le modèle du pays.

16:9	Sélectionnez cette option si vous raccordez un téléviseur à écran large possédant une fonction de mode large.
4:3 LETTER BOX	Sélectionnez cette option si vous raccordez un téléviseur à écran 4:3. Affiche une image large avec des bandes en haut et en bas de l’écran.
4:3 PAN SCAN	Sélectionnez cette option si vous raccordez un téléviseur à écran 4:3. Affiche automatiquement les images larges sur la totalité de l’écran et coupe les parties en trop.

16:9

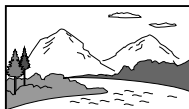

4:3 LETTER BOX



4:3 PAN SCAN

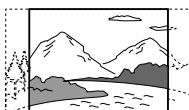

Remarque

Suivant les DVD, il se peut que “4:3 LETTER BOX” soit automatiquement sélectionné au lieu de “4:3 PAN SCAN” et vice versa.

■ ECONOMISEUR D'ECRAN

Active et désactive l'économiseur d'écran afin qu'un écran de veille apparaisse lorsque vous laissez la chaîne en mode de pause ou d'arrêt pendant 15 minutes ou lorsque vous lisez un CD pendant plus de 15 minutes. L'économiseur d'écran évite toute altération de votre écran (image fantôme). Appuyez sur  pour désactiver l'économiseur d'écran.

OUI	Active l'économiseur d'écran.
NON	Désactive l'économiseur d'écran.

■ ARRIERE-PLAN

Sélectionne la couleur d'arrière-plan ou de l'image affichée sur l'écran du téléviseur en mode d'arrêt ou pendant la lecture d'un CD.

POCHETTE	La pochette (image fixe) apparaît en arrière-plan, mais uniquement si elle est déjà enregistrée sur le disque (CD-EXTRA, etc.). Si le disque ne comporte pas de pochette, l'image “GRAPHIQUE” apparaît.
GRAPHIQUE	Une image mémorisée dans la chaîne apparaît en arrière-plan.
BLEU	Le fond est de couleur bleu.
NOIR	Le fond est de couleur noire.

■ SORTIE COMPOSANTE

Permet de modifier le type de signal émis par les prises COMPONENT VIDEO OUT du lecteur. Reportez-vous à la page 78 pour obtenir plus d'informations sur les différents types.

INTERLACE	Sélectionnez ce paramètre lorsque vous êtes raccordé à un téléviseur standard (format entrelacé).
PROGRESSIVE	Sélectionnez ce paramètre lorsque vous disposez d'un téléviseur qui peut accepter les signaux progressifs.

Remarques

- Il est impossible de sélectionner ce réglage si le commutateur COMPONENT VIDEO OUT/SCAN SELECT situé sur le panneau arrière du lecteur n'est pas réglé sur “SELECTABLE”.
- Lorsque “PROGRESSIVE” est sélectionné dans “REGLAGE DE L'ECRAN”, aucun signal n'est transmis via les prises MONITOR (S VIDEO OUT) ou VIDEO (S VIDEO OUT).

Réglages personnalisés

(REGLAGE PERSONNALISE)



Le menu "REGLAGE PERSONNALISE" permet de régler le contrôle parental et d'autres paramètres.

Sélectionnez "REGLAGE PERSONNALISE" dans le menu d'installation. Pour obtenir plus de détails sur l'utilisation du menu d'installation, reportez-vous à la section "Utilisation du menu d'installation" (page 64). Les réglages par défaut sont soulignés.

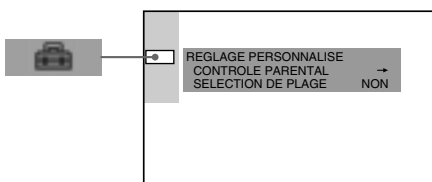

Remarques

- Lorsque vous réglez le paramètre sur "AUTO", la langue peut changer. Le réglage "SELECTION DE PLAGE" a une priorité plus importante que les réglages "AUDIO" du "CHOIX DE LA LANGUE" (page 65).
- Si les plages audio PCM, DTS, MPEG et Dolby Digital disposent du même nombre de canaux, la chaîne sélectionne les plages audio PCM, DTS, Dolby Digital et MPEG dans cet ordre.
- Suivant le DVD, le canal audio prioritaire peut être prédéterminé. Dans ce cas, vous ne pouvez pas donner la priorité aux formats audio DTS, Dolby Digital ou MPEG en sélectionnant "AUTO".

■CONTROLE PARENTAL → (DVD uniquement)

Définit un mot de passe et un niveau de limitation de lecture pour les DVD comportant des limitations de lecture pour les enfants. Pour plus de détails, reportez-vous à la section "Lecture limitée pour les enfants (contrôle parental)" (page 55).

■SELECTION DE PLAGE (DVD uniquement)

Affiche la plage audio qui comporte le plus grand nombre de canaux prioritaires lorsque vous effectuez la lecture d'un DVD sur lequel plusieurs formats audio (PCM, MPEG audio, DTS ou Dolby Digital) sont enregistrés.

<u>NON</u>	Aucune priorité accordée.
AUTO	Priorité accordée.

Réglages des enceintes

(REGLAGE H-P)

Pour optimiser le son surround, réglez la dimension des enceintes que vous avez raccordées et leur distance par rapport à la position d'écoute. Utilisez ensuite le test de tonalité pour régler le volume et la balance des enceintes au même niveau.

Sélectionnez "REGLAGE H-P" dans le menu d'installation. Pour plus de détails reportez-vous à "Utilisation du menu d'installation" (page 64).
Les réglages par défaut sont soulignés.

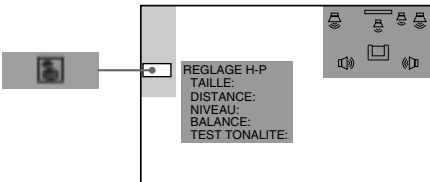

Pour revenir au réglage par défaut

Sélectionnez le paramètre, puis appuyez sur CLEAR.

■ TAILLE

Lorsque vous ne raccordez pas les enceintes centrale ou arrière ou lorsque vous déplacez les enceintes arrière, réglez les paramètres AVANT, CENTRE, ARRIERE et INFRAGRAVE. Les réglages par défaut sont soulignés.

- AVANT
 - GRAND : option normale.
 - PETIT : Sélectionnez cette option si de petites enceintes sont utilisées en tant qu'enceintes avant.
- CENTRE
 - GRAND : option normale.
 - PETIT : Sélectionnez cette option si une petite enceinte est utilisée en tant qu'enceinte centrale.
 - NEANT : Sélectionnez cette option si aucune enceinte centrale n'est utilisée.

• ARRIERE

- DERRIERE [A] (BAS), DERRIERE [A] (HAUT), COTE [A] (BAS), COTE [A] (HAUT), DERRIERE [B] (BAS), DERRIERE [B] (HAUT), COTE [B] (BAS), COTE [B] (HAUT) : Précisez la position et la hauteur pour utiliser correctement les modes Digital Cinema Surround dans le champ sonore "Son multidimensionnel virtuel" (page 48).
 - NEANT : Sélectionnez cette option si aucune enceinte arrière n'est utilisée.
- ### • INFRAGRAVE
- OUI : Sélectionnez cette option si un caisson de graves est utilisé.
 - NEANT : Sélectionnez cette option si aucun caisson de graves n'est utilisé.

Remarques

- Lorsque vous sélectionnez un paramètre, le son est momentanément coupé.
- Selon le réglage des autres enceintes, le caisson de basses peut émettre un son excessif.

Spécification de la position et de la hauteur des enceintes arrière

Si vous sélectionnez un paramètre différent de "NEANT" sous "ARRIERE", spécifiez la position et la hauteur des enceintes arrière. Lorsque vous utilisez des enceintes de taille normale, sélectionnez [A]. Lorsque vous utilisez des enceintes de petite taille, sélectionnez [B]. Le réglage par défaut est souligné.

DERRIERE [<u>A</u>] (BAS), DERRIERE [B] (BAS)	Sélectionnez ce paramètre si les enceintes arrière sont situées dans les sections B et D .
DERRIERE [<u>A</u>] (HAUT), DERRIERE [B] (HAUT)	Sélectionnez ce paramètre si les enceintes arrière sont situées dans les sections B et C .
COTE [<u>A</u>] (BAS), COTE [B] (BAS),	Sélectionnez ce paramètre si les enceintes arrière sont situées dans les sections A et D .
COTE [<u>A</u>] (HAUT), COTE [B] (HAUT)	Sélectionnez ce paramètre si les enceintes arrière sont situées dans les sections A et C .

Ces paramètres ne sont pas disponibles lorsque "ARRIERE" est réglé sur "NEANT".

suite

Diagramme des positions



Diagramme des hauteurs



■ DISTANCE

Le réglage de distance par défaut des enceintes par rapport à la position d'écoute est illustré ci-dessous.

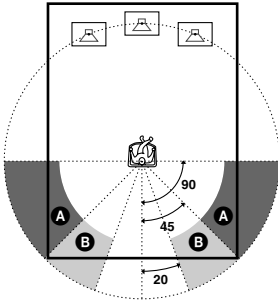
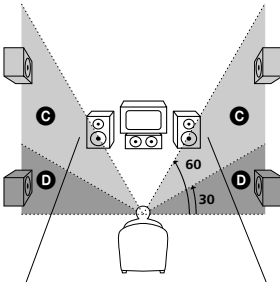
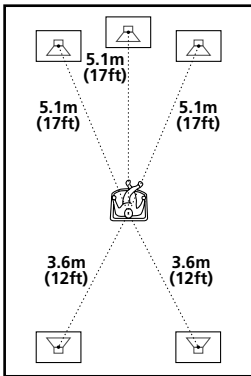

Veillez à modifier la valeur dans le menu d'installation lorsque vous déplacez les enceintes. Les réglages par défaut sont soulignés.

AVANT <u>5,1 m/</u> <u>17 pieds</u>	La distance des enceintes avant par rapport à la position d'écoute peut être définie par incréments de 0,3 mètre (1,0 pied), entre 0,9 et 15,0 mètres (3,0 et 50,0 pieds).
CENTRE <u>5,1 m/</u> <u>17 pieds</u>	La distance de l'enceinte centrale peut être réduite vers l'avant de 1,5 mètres (5,0 pieds) par rapport à la position d'écoute, par incréments de 0,3 mètre (1,0 pied).
ARRIERE <u>3,6 m/</u> <u>17 pieds</u>	La distance des enceintes arrière peut être réduite jusqu'à 4,5 mètres (15,0 pieds) maximum de la position d'écoute par rapport à l'enceinte avant, par incréments de 0,3 mètre (1,0 pied).

■ Remarques

- Lorsque vous définissez une distance, le son est momentanément coupé.
- Si chaque enceinte avant ou arrière n'est pas placée à une distance égale de votre position d'écoute, définissez la distance par rapport à l'enceinte la plus proche.
- Ne placez pas les enceintes arrière plus loin que les enceintes avant par rapport à votre position d'écoute.

■ NIVEAU

Vous pouvez modifier le niveau de chaque enceinte de la façon suivante. Veillez à régler "TEST TONALITE" sur "OUI" pour faciliter le réglage.

Les réglages par défaut sont soulignés.

CENTRE <u>0 dB</u>	Règle le niveau de l'enceinte centrale (-10 dB à +10 dB, incréments de 1 dB).
ARRIERE <u>0 dB</u>	Règle le niveau des enceintes arrière (-10 dB à +10 dB, incréments de 1 dB).
EXTR. GRAVES <u>0 dB</u>	Règle le niveau du caisson de basses (-10 dB à +10 dB, incréments de 1 dB).

■ BALANCE

Vous pouvez faire varier la balance des enceintes gauche et droite de la façon suivante. Veillez à régler “TEST TONALITE” sur “OUI” pour faciliter le réglage.

Les réglages par défaut sont soulignés.

AVANT CENTRE	Réglez la balance entre les enceintes avant gauche et droite (Vous pouvez effectuer le réglage à partir du centre de 6 pas vers la gauche ou la droite).
ARRIERE CENTRE	Réglez la balance entre les enceintes arrière gauche et droite (Vous pouvez effectuer le réglage à partir du centre de 6 pas vers la gauche ou la droite).

Pour régler simultanément le volume de toutes les enceintes

Utilisez la commande VOLUME du récepteur ou appuyez sur VOLUME +/-.

■ TEST TONALITE

Les enceintes émettent un test de tonalité pour régler les paramètres “BALANCE” et “NIVEAU”.

NON	Le test de tonalité n'est pas émis par les enceintes.
OUI	Le test de tonalité est émis successivement par chaque enceinte pendant le réglage de la balance ou du niveau. Lorsque vous sélectionnez l'un des paramètres de “REGLAGE H-P”, le test de tonalité est émis simultanément par les enceintes gauche et droite.

Réglage du volume et du niveau des enceintes

- 1** A l'arrêt de la lecture, sélectionnez “REGLAGE H-P” après avoir appuyé sur DVD SETUP dans le menu d'installation.
- 2** Sélectionnez “TEST TONALITE” et réglez “TEST TONALITE” sur “OUI”.
Le test de tonalité est émis successivement par chaque enceinte.
- 3** Depuis votre position d'écoute, sélectionnez “BALANCE” ou “NIVEAU” et réglez la valeur de “BALANCE” ou “NIVEAU” à l'aide de ↑/↓.
Le test de tonalité est émis simultanément par les enceintes gauche et droite.
- 4** Sélectionnez “TEST TONALITE” et réglez “TEST TONALITE” sur “NON” pour désactiver le test de tonalité.

Remarque

Lorsque vous réglez les enceintes, le son est momentanément coupé.

Dépannage

Si vous rencontrez l'une des difficultés suivantes lors de l'utilisation de cette chaîne, consultez ce guide de dépannage pour tenter de remédier au problème. Si le problème persiste, consultez votre revendeur Sony le plus proche.

Alimentation

La chaîne ne se met pas sous tension.

- ➔ Vérifiez que le cordon d'alimentation secteur est correctement raccordé.

Image

Il n'y a pas d'image.

- ➔ Les cordons de liaison ne sont pas raccordés correctement.
- ➔ Les cordons de liaison sont endommagés.
- ➔ Le récepteur n'est pas raccordé au connecteur d'entrée approprié du téléviseur (page 22).
- ➔ Le réglage de l'entrée vidéo du téléviseur ne permet pas de visionner les images sur la chaîne.
- ➔ Vous avez réglé "SORTIE COMPOSANTE" dans "REGLAGE DE L'ECRAN" sur "PROGRESSIVE" même si votre téléviseur n'accepte pas les signaux au format progressif. Dans ce cas, réglez le commutateur COMPONENT VIDEO OUT/SCAN SELECT situé sur le panneau arrière de l'appareil sur INTERLACE. Réglez ensuite "SORTIE COMPOSANTE" sur "INTERLACE" lorsque l'écran du téléviseur est correct, puis replacez le commutateur COMPONENT VIDEO OUT/SCAN SELECT en position SELECTABLE.
- ➔ Même si votre téléviseur est compatible avec les signaux progressifs (480p), l'image peut être affectée lorsque vous réglez "SORTIE COMPOSANTE" sur "PROGRESSIVE". En pareil cas, réglez "SORTIE COMPOSANTE" sur "INTERLACE".
- ➔ Lorsque "PROGRESSIVE" est sélectionné dans "REGLAGE DE L'ECRAN", aucun signal n'est sorti via les prise MONITOR.

L'image comporte des parasites.

- ➔ Le disque est sale ou défectueux.
- ➔ Si les signaux vidéo de votre appareil doivent passer par votre magnétoscope pour atteindre votre téléviseur, les signaux de protection contre la copie enregistrés sur certains DVD peuvent affecter la qualité de l'image. Si ces problèmes persistent lorsque vous raccordez votre chaîne directement à votre téléviseur, essayez de raccorder le récepteur à l'entrée S-vidéo de votre téléviseur (page 22).

Même si vous réglez le format d'écran dans "TYPE TV" sous "REGLAGE DE L'ECRAN," l'image ne remplit pas l'écran.

- ➔ Le format d'image du disque est fixe sur votre DVD.

L'image est en noir et blanc.

- ➔ Suivant les téléviseurs, l'image à l'écran apparaît en noir et blanc lorsque vous lisez un disque enregistré avec un système couleur NTSC.

Son

Il n'y a pas de son.

- ➔ Le cordon de liaison n'est pas raccordé correctement.
- ➔ Le cordon de liaison est endommagé. Remplacez-le par un nouveau cordon.
- ➔ Appuyez sur la touche MUTING de la télécommande si "MUTING ON" est affiché dans la fenêtre d'affichage du panneau frontal.
- ➔ Le dispositif de protection du récepteur a été activé en raison d'un court-circuit. Mettez la chaîne hors tension, éliminez le problème à l'origine du court-circuit et puis remettez la chaîne sous tension.
- ➔ La chaîne se trouve en mode de pause ou de lecture au ralenti. Appuyez sur ▷ pour revenir en mode de lecture normal.
- ➔ Vous utilisez la fonction d'avance ou de retour rapide. Appuyez sur ▷ pour revenir en mode de lecture normal.
- ➔ Vérifiez les réglages des enceintes (pages 24, 69).

Les sons gauche et droite ne sont pas équilibrés ou ils sont inversés.

- ➔ Vérifiez que les enceintes et les composants sont raccordés correctement.
- ➔ Réglez le paramètre de balance dans le menu BALANCE (pages 27, 71).

Le son est parasité par un bourdonnement ou des interférences sont émises.

- ➔ Vérifiez que les enceintes et les composants sont raccordés correctement.
- ➔ Vérifiez que les cordons de connexion sont placés à distance d'un transformateur ou d'un moteur et à au moins 3 mètres (10 pieds) d'un téléviseur ou d'une lumière fluorescente.
- ➔ Eloignez votre téléviseur des autres composants.
- ➔ Les fiches et les prises sont sales. Essayez-les avec un chiffon légèrement imbibé d'alcool.
- ➔ Nettoyez le disque.

Le son n'a plus l'effet stéréo lorsque vous écoutez un CD VIDEO ou un CD.

- ➔ Réglez "AUDIO" sur "STEREO" dans la fenêtre du menu de commande (page 46).
- ➔ Vérifiez que la chaîne est bien raccordée.

L'effet surround est difficile à entendre lorsque vous lisez une plage audio Dolby Digital.

- ➔ Vérifiez que la fonction de champ acoustique est activée (page 48).
- ➔ Vérifiez les réglages et les raccordements des enceintes (pages 24, 69).
- ➔ Suivant le DVD, le signal de sortie peut ne pas être émis sur la totalité du canal 5.1. Il peut être monaural ou stéréo même si la piste son est enregistrée en Dolby Digital ou au format MPEG.

Le son est diffusé uniquement par l'enceinte centrale.

- ➔ Suivant les disques, il se peut que le son ne soit diffusé que par l'enceinte centrale.

Aucun son n'est diffusé par l'enceinte centrale.

- ➔ Vérifiez les raccordements et les réglages de l'enceinte.
- ➔ Vérifiez que la fonction de champ acoustique est activée (page 48).
- ➔ Sélectionnez un champ acoustique contenant le mot "cinéma" (page 48).

Aucun son ou un son bas uniquement est diffusé par les enceintes arrière.

- ➔ Vérifiez les raccordements et les réglages de l'enceinte.
- ➔ Vérifiez que la fonction de champ acoustique est activée (page 48).
- ➔ Sélectionnez un champ acoustique contenant le mot "cinéma" (page 48).

Opération

Impossible de syntoniser des stations radio.

- ➔ Vérifiez que les antennes sont correctement raccordées. Réglez les antennes et raccordez une antenne extérieure si nécessaire.
- ➔ Le signal des stations est trop faible (lorsque vous effectuez la syntonisation automatique). Utilisez une syntonisation manuelle.
- ➔ Aucune station n'a été présélectionnée ou les stations présélectionnées ont été supprimées (lorsque vous effectuez la syntonisation en balayant les stations présélectionnées). Présélectionnez les stations (page 29).
- ➔ Appuyez sur DISPLAY pour faire apparaître la fréquence dans la fenêtre d'affichage.

La télécommande ne fonctionne pas.

- ➔ La source que vous pouvez commander depuis la télécommande est le récepteur satellite. Appuyez sur SAT de la télécommande (page 61).
- ➔ Des obstacles se trouvent entre la télécommande et la chaîne.
- ➔ Rapprochez la télécommande de la chaîne.
- ➔ Dirigez la télécommande vers le capteur de télécommande de la chaîne.
- ➔ Remplacez les piles de la télécommande si elles sont faibles.

La lecture du disque ne démarre pas.

- ➔ Il n'y a pas de disque à l'intérieur.
- ➔ Le disque est mal introduit.
Introduisez le disque avec la face de lecture orientée vers le bas sur le plateau de lecture.
- ➔ Le disque est inséré de travers.
- ➔ Le récepteur ne peut pas lire de CD-ROM, etc. (page 8).
- ➔ Le code local figurant sur le DVD n'est pas compatible avec la chaîne.
- ➔ De l'humidité s'est condensée dans le récepteur. Retirez le disque et laissez la chaîne sous tension pendant environ une demi-heure (page 4).

Impossible de lire la plage audio MP3.

- ➔ Le CD de données n'est pas enregistré au format MP3 conformément aux normes ISO9660 Niveau 1/ Niveau 2 ou Joliet.
- ➔ La plage audio MP3 ne possède pas l'extension ".MP3".
- ➔ Les données ne sont pas formatées au format MP3 bien qu'elles en aient l'extension (".MP3").
- ➔ Le récepteur ne peut pas lire les plages audio au format MP3PRO.

Le titre de l'album ou de la plage audio MP3 n'est pas affiché correctement.

- ➔ Le récepteur peut uniquement afficher des chiffres et des lettres de l'alphabet. Les autres caractères sont remplacés par "".

La lecture du disque ne commence pas à partir du début.

- ➔ La fonction Lecture programmée, Lecture aléatoire ou Lecture répétée a été sélectionnée (pages 36, 38, 39). Appuyez sur CLEAR pour annuler ces fonctions avant de démarrer la lecture du disque.
- ➔ La fonction de reprise de la lecture a été sélectionnée.
Pendant l'arrêt, appuyez sur la touche ■ du récepteur ou de la télécommande, puis démarrez la lecture (page 32).
- ➔ Le titre, le menu DVD ou le menu PBC apparaissent automatiquement sur l'écran du téléviseur.

La chaîne commence automatiquement la lecture du disque.

- ➔ Le DVD possède une fonction de lecture automatique.

La lecture s'arrête automatiquement.

- ➔ Certains disques contiennent un signal de pause automatique. En cours de lecture d'un disque de ce type, le récepteur arrête la lecture au signal de pause automatique.

Impossible d'exécuter certaines fonctions, telles que l'arrêt de lecture, la recherche, la lecture au ralenti, la lecture répétée, aléatoire ou programmée.

- ➔ Suivant le disque, il est possible que vous ne puissiez pas exécuter certaines opérations mentionnées ci-dessus. Reportez-vous au mode d'emploi accompagnant le disque.

Les messages n'apparaissent pas sur l'écran du téléviseur dans la langue souhaitée.

- ➔ Dans le menu d'installation, sélectionnez la langue de votre choix pour l'affichage à l'écran dans "ECRANS" sous "CHOIX DE LANGUE" (page 65).

Impossible de changer la langue de la plage audio.

- ➔ Il n'y a pas de plages multilingues enregistrées sur le DVD en cours de lecture.
- ➔ Le DVD ne permet pas de changer la langue de la plage audio.

Impossible de changer la langue des sous-titres.

- ➔ Il n'y a pas de sous-titres multilingues enregistrés sur le DVD en cours de lecture.
- ➔ Le DVD ne permet pas de changer les sous-titres.

Les sous-titres ne peuvent pas être désactivés.

- ➔ Le DVD ne permet pas de désactiver les sous-titres.

Impossible de commuter les angles.

- ➔ Plusieurs angles ne sont pas enregistrés sur le DVD en cours de lecture. L'angle peut être modifié uniquement lorsque l'indicateur "ANGLE" s'allume dans la fenêtre d'affichage du panneau frontal.
- ➔ Le DVD ne permet pas de changer les angles.

Le récepteur ne fonctionne pas correctement.

- ➔ Si de l'électricité statique, etc., empêche le récepteur de fonctionner normalement, appuyez sur la touche POWER du récepteur pour le mettre hors tension, puis remettez-le sous tension.

Aucune indication n'apparaît dans la fenêtre d'affichage du panneau frontal.

- ➔ Appuyez sur DIMMER de la télécommande.

Un numéro de service de 5 caractères est affiché sur l'écran et dans la fenêtre d'affichage du panneau frontal.

- ➔ La fonction d'autodiagnostic est activée. (Voir le tableau page 76.)

Le plateau de lecture ne s'ouvre pas et l'indication "LOCKED" apparaît dans la fenêtre d'affichage du panneau frontal.

- ➔ Contactez votre revendeur Sony ou un centre de service après-vente Sony agréé.

"PROTECT" apparaît sur le panneau avant.

- ➔ Le circuit de protection des enceintes fonctionne. Vérifiez les raccordements des enceintes.

Fonction d'autodiagnostic (lorsque des chiffres/lettres apparaissent dans la fenêtre d'affichage)

Lorsque la fonction d'autodiagnostic est activée pour éviter tout dysfonctionnement du récepteur, un numéro de service à cinq caractères (C 13 00 par exemple) apparaît à l'écran et dans la fenêtre d'affichage du panneau frontal. Dans ce cas, consultez le tableau suivant.

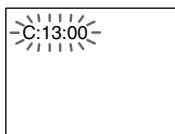

Trois premiers caractères du numéro de service	Cause et/ou action corrective
C 13	Le disque est souillé. ➔ Nettoyez le disque à l'aide d'un chiffon doux (page 9).
C 31	Le disque n'a pas été introduit correctement. ➔ Ré-introduisez le disque correctement.
E XX (où xx est un nombre)	Pour prévenir tout dysfonctionnement, la chaîne a exécuté la fonction d'autodiagnostic. ➔ Contactez votre revendeur Sony le plus proche ou le centre de service après-vente Sony agréé et indiquez le numéro de service à 5 caractères. Exemple : E 61 10

Glossaire

Album

Il s'agit d'une section d'un morceau musical sur un CD de données contenant des pages audio MP3.

CD VIDEO

Disque compact contenant des images animées.

Les données vidéo utilisent le format MPEG 1, l'une des normes internationales appliquées pour la technologie de compression numérique. Les données vidéo sont compressées environ 140 fois en moyenne. Par conséquent, un CD VIDEO de 12 cm peut contenir jusqu'à 74 minutes d'images animées.

Les CD VIDEO contiennent également des données audio compactes. Les sons qui ne sont pas perçus par l'oreille humaine sont compressés alors que les autres ne le sont pas. Un CD VIDEO peut contenir 6 fois plus d'informations audio que les CD classiques. Il existe deux versions de CD VIDEO.

- Version 1.1 : vous pouvez lire uniquement des images animées et des sons.
- Version 2.0 : vous pouvez lire des images fixes de haute résolution et bénéficier des fonctions PBC.

Ce système est compatible avec les deux versions.

Chapitre

Sections d'une image ou d'un morceau musical d'un DVD plus petites que les titres. Un titre est composé de plusieurs chapitres.

Code local

Ce système est utilisé pour protéger les droits d'auteur. Un code local est affecté à chaque chaîne DVD ou disque DVD en fonction des régions de distribution. Le code local est indiqué sur la chaîne et sur l'emballage du disque. Le récepteur peut lire les disques dont le numéro correspond à son code local. Le récepteur peut également lire des disques portant la marque "©". Ainsi, même si le code local n'apparaît pas sur le DVD, la limite de zone peut être activée.

Contrôle de lecture (PBC)

Signaux encodés sur les CD VIDEO (version 2.0) pour contrôler la lecture. En utilisant des écrans de menu enregistrés sur les CD VIDEO avec des fonctions PBC, vous pouvez bénéficier d'une lecture simple et interactive de programmes, programmes avec des fonctions de recherche, etc.

Contrôle parental

Fonction offerte par un DVD pour restreindre la lecture des disques suivant l'âge des utilisateurs et qui repose sur un niveau de limitation propre à chaque pays. La limitation varie d'un disque à l'autre. Lorsqu'elle est activée ou que la lecture est totalement interdite, les scènes violentes sont omises ou remplacées par d'autres scènes, etc.

Digital Cinema Sound (DCS)

Nom générique du son surround produit par une technologie de traitement numérique des signaux développée par Sony. Contrairement aux champs acoustiques précédents concernant principalement la reproduction de musique, Digital Cinema Sound est conçu spécifiquement pour les films.

Dolby Digital

Ce format de son pour les films est plus avancé que la technologie Dolby Pro Logic Surround. Dans ce format, le son stéréo émis par les enceintes arrière avec une gamme de fréquence étendue et un canal de caisson de basses pour les graves profondes est produit indépendamment. Ce format est aussi appelé "5.1" car le canal du caisson de basses compte pour 0.1 canal (étant donné qu'il ne fonctionne que lorsqu'un effet de graves renforcé est requis). Les six canaux de ce format sont enregistrés séparément pour obtenir une meilleure séparation des canaux. De plus, étant donné que tous les signaux sont traités numériquement, ils sont moins dégradés.

Dolby Pro Logic Surround

Il s'agit de l'une des méthodes de décodage Dolby Surround. Dolby Pro Logic Surround produit quatre canaux à partir d'un son à

deux canaux. Comparé au système Dolby Surround précédent, Dolby Pro Logic Surround reproduit un effet panoramique de gauche à droite plus naturel et localise les sons plus précisément. Pour profiter pleinement de Dolby Pro Logic Surround, vous devez disposer d'une paire d'enceintes arrière et d'une enceinte centrale. Les enceintes arrière émettent un son monaural.

Dolby Pro Logic II

La technologie Dolby Pro Logic II crée cinq canaux de sortie à large bande passante à partir de sources limitées à deux canaux. Ceci est réalisé à l'aide d'un décodeur ambiophonique à matrice haute-fidélité qui extrait les propriétés spatiales de l'enregistrement original sans l'ajout de colorations sonores.

Mode film

Le mode film est utilisé par les programmes de télévision stéréo et toutes les émissions codées en Dolby Surround. Le résultat est une amélioration de la directionnalité du champ acoustique qui se rapproche de la qualité sonore discrète en 5.1 canaux.

Mode musique

Le mode musique doit être utilisé avec tous les enregistrements musicaux stéréo et fournit un espace sonore large et profond.

DTS

Technologie de compression audio numérique développée par Digital Theater Systems, Inc. Cette technologie est compatible avec le son surround 5.1 canaux. Le canal arrière est de type stéréo et ce format intègre également un canal de caisson de basses discret. Le DTS fournit les mêmes canaux 5.1 discrets de haute qualité audio numérique. Une séparation efficace des canaux est possible car toutes les données des canaux sont enregistrées de façon discrète et traitées de façon numérique.

DVD

Disque contenant jusqu'à 8 heures d'images animées pour un format identique à celui d'un CD.

La capacité de données d'un DVD simple couche et simple face (4,7 Go (Gigaoctets))

est 7 fois supérieure à celle d'un CD. De plus la capacité de données d'un DVD double couche et simple face est de 8,5 Go, celle d'un DVD simple couche et double face est de 9,4 Go et celle d'un DVD double couche et double face est de 17 Go.

Les données vidéo utilisent le format MPEG 2, l'une des normes internationales appliquées pour la technologie de compression numérique. Les données vidéo sont compressées environ 40 fois en moyenne. Le DVD utilise également la technologie de codage à débit variable qui modifie les données à attribuer en fonction du statut de l'image.

Les données audio sont enregistrées en Dolby Digital et en PCM, ce qui vous permet d'écouter des sons d'une présence accrue.

En outre, diverses fonctions avancées, telles que les fonctions d'angles multiples et de contrôle parental et la fonction multilingue sont également accessibles sur les DVD.

Fonction d'angles multiples

Divers angles ou points de vue de la caméra vidéo sont enregistrés sur certains DVD pour une scène.

Fonction multilingue

Plusieurs langues pour le son ou les sous-titres d'une image sont enregistrées sur certains DVD.

Format entrelacé

Le format entrelacé affiche toutes les lignes d'une image sous forme de "champ" unique. Il s'agit de la méthode standard d'affichage des images à la télévision. Les champs des nombres pairs affichent les lignes d'une image portant les numéros pairs et les champs des nombres impairs affichent les lignes portant les numéros impairs.

Format progressif

Comparé au format entrelacé qui affiche de façon alternative chaque ligne de l'image (champ) pour créer une trame, le format progressif affiche la totalité de l'image sous forme de trame unique. Cela signifie que le format progressif peut afficher 60 images en une seconde alors que le format entrelacé affiche 30 images (60 champs) en une seconde.

L'ensemble de la qualité de l'image s'en trouve améliorée et les images fixes, le texte et les lignes horizontales sont plus nettes. Cet appareil est compatible avec le format progressif 480.

Logiciels basés sur des films, logiciels basés sur des vidéos

Les DVD peuvent être classés comme logiciels basés sur des films ou sur des vidéos. Les DVD basés sur les films contiennent les mêmes images (24 images par seconde) que ceux passant dans les salles de cinéma. Les DVD basés sur des vidéos, comme les téléfilms ou les sitcoms, affichent les images à une vitesse de 30 images (60 champs) par seconde.

Plage

Il s'agit des sections d'une image ou d'un morceau musical sur un Super Audio CD, CD, CD VIDEO ou MP3. Un album se compose de plusieurs plages (MP3 uniquement).

Scène

Sur un CD VIDEO disposant de fonctions PBC (contrôle de lecture), les écrans de menu, les images animées et les images fixes sont divisés en sections appelées "scènes".

Super Audio CD

Ce format audio est basé sur les CD audio standard actuels, mais il intègre un plus grand nombre d'informations, ce qui permet d'obtenir un son de meilleure qualité. Il existe trois types de disques : à une couche, à deux couches et les disques hybrides. Les disques hybrides contiennent à la fois des informations standard audio CD et des informations Super Audio CD.

Titre

Il s'agit de la section la plus longue d'une image ou d'un morceau musical sur un DVD, d'un film, etc., pour un logiciel vidéo ou de l'album entier pour un logiciel audio.

Spécifications

SPECIFICATIONS DE LA PUISSANCE AUDIO

PUISSANCE ET DISTORSION HARMONIQUE TOTALE :

Avec charges à 3 ohms, sur deux canaux, de 150 à 10 000 Hz ;
puissance nominale RMS 70 Watts par canal minimum, avec une
distorsion harmonique totale inférieure à 0,9 % de 250 milli-watts à la
puissance nominale.

Partie amplificateur

Mode stéréo	100 W + 100 W (6 ohms, 20 à 20 000 Hz, 0,7 % THD)
Mode surround	Avant : 100 W + 100 W Centre* : 100 W Arrière* : 100 W + 100 W (6 ohms, 20 à 20 000 Hz, 0,7 % THD)

* *Suivant les réglages du champ acoustique et la source, il est possible qu'aucun son ne soit émis.*

Entrées (analogiques)	ANALOG IN : Sensibilité : 150 mV Impédance : 50 kilohm
Entrées (numériques)	DIGITAL IN OPTICAL : Sensibilité : – DIGITAL IN COAXIAL : Sensibilité : 0,5 mV Impédance : 75 kilohm
Sorties (analogiques)	ANALOG OUT : Tension : 2 V Impédance : 1 kilohm SUBWOOFER ANALOG OUT : Tension : 3 V Impédance : 47 kilohm PHONES : Accepte les casques à faible impédance et à impédance élevée
Sorties (numériques)	DIGITAL OUT OPTICAL Sensibilité : –

Chaîne Super Audio CD/DVD

Laser	Laser à semi-conducteur (Super Audio CD/DVD : $\lambda = 650$ nm) (CD : $\lambda = 780$ nm) Durée d'émission : continue
Système du format des signaux	NTSC
Réponse de fréquence (en mode 2 CH STEREO)	DVD (PCM) : 2 Hz à 22 kHz ($\pm 1,0$ dB) CD : 2 Hz à 20 kHz ($\pm 1,0$ dB)
Rapport signal/bruit	Supérieur à 80 dB (connecteurs VIDEO 1 (AUDIO) uniquement)
Distorsion harmonique	Inférieure à 0,03 %

Partie tuner FM

Chaîne	Système de synthétiseur numérique à boucle à verrouillage de phase à quartz
Gamme de syntonisation	87,5 – 108,0 MHz (incrément de 100 kHz)
Antenne	Fil d'antenne FM
Bornes de l'antenne	75 ohms, dissymétrique
Fréquence intermédiaire	10,7 MHz

Partie tuner AM

Chaîne	Système de synthétiseur numérique à boucle à verrouillage de phase à quartz
Gamme de syntonisation	530 – 1 710 kHz (avec l'intervalle réglé sur 10 kHz) 531 – 1 710 kHz (avec l'intervalle réglé sur 9 kHz)
Antenne	Antenne cadre
Fréquence intermédiaire	450 kHz

Vidéo

Entrées	S video : Y : 1 V _{p-p} 75 ohms C : 0,286 V _{p-p} 75 ohms
Sorties	S video : Y : 1 V _{p-p} 75 ohms C : 0,286 V _{p-p} 75 ohms

Caractéristiques générales

Puissance de raccordement	120 V CA, 60 Hz
Consommation électrique	180 W 1.5 W (en mode d'économie d'énergie)
Dimensions (approx.)	430 × 98 × 453 mm (17 × 3 ⁷ / ₈ × 17 ⁷ / ₈ pouces) (l/h/p) parties saillantes comprises
Poids (approx.)	7,5 kg (16 livres 9 onces)
Température de fonctionnement	5°C à 35°C (41°F à 95°F)
Humidité de fonctionnement	5 % à 90 %
Accessoires fournis	Voir page 16.

La conception et les spécifications sont sujettes à modification sans préavis.

Liste des codes de langue

Pour plus de détails, reportez-vous aux pages 46, 53, 66.

L'orthographe des langues est conforme à la norme ISO 639: 1988 (E/F).

Code de langue	Code de langue	Code de langue	Code de langue
1027 Afar	1183 Irish	1347 Maori	1507 Samoan
1028 Abkhazian	1186 Scots Gaelic	1349 Macedonian	1508 Shona
1032 Afrikaans	1194 Galician	1350 Malayalam	1509 Somali
1039 Amharic	1196 Guarani	1352 Mongolian	1511 Albanian
1044 Arabic	1203 Gujarati	1353 Moldavian	1512 Serbian
1045 Assamese	1209 Hausa	1356 Marathi	1513 Siswati
1051 Aymara	1217 Hindi	1357 Malay	1514 Sesotho
1052 Azerbaijan	1226 Croatian	1358 Maltese	1515 Sundanese
1053 Bashkir	1229 Hungarian	1363 Burmese	1516 Swedish
1057 Byelorussian	1233 Armenian	1365 Nauru	1517 Swahili
1059 Bulgarian	1235 Interlingua	1369 Nepali	1521 Tamil
1060 Bihari	1239 Interlingue	1376 Dutch	1525 Telugu
1061 Bislama	1245 Inupiak	1379 Norwegian	1527 Tajik
1066 Bengali;	1248 Indonesian	1393 Occitan	1528 Thai
Bangla	1253 Icelandic	1403 (Afan)Oromo	1529 Tigrinya
1067 Tibetan	1254 Italian	1408 Oriya	1531 Turkmen
1070 Breton	1257 Hebrew	1417 Punjabi	1532 Tagalog
1079 Catalan	1261 Japanese	1428 Polish	1534 Setswana
1093 Corsican	1269 Yiddish	1435 Pashto; Pushto	1535 Tonga
1097 Czech	1283 Javanese	1436 Portuguese	1538 Turkish
1103 Welsh	1287 Georgian	1463 Quechua	1539 Tsonga
1105 Danish	1297 Kazakh	1481 Rhaeto-	1540 Tatar
1109 German	1298 Greenlandic	Romance	1543 Twi
1130 Bhutani	1299 Cambodian	1482 Kirundi	1557 Ukrainian
1142 Greek	1300 Kannada	1483 Romanian	1564 Urdu
1144 English	1301 Korean	1489 Russian	1572 Uzbek
1145 Esperanto	1305 Kashmiri	1491 Kinyarwanda	1581 Vietnamese
1149 Spanish	1307 Kurdish	1495 Sanskrit	1587 Volapük
1150 Estonian	1311 Kirghiz	1498 Sindhi	1613 Wolof
1151 Basque	1313 Latin	1501 Sangho	1632 Xhosa
1157 Persian	1326 Lingala	1502 Serbo-Croatian	1665 Yoruba
1165 Finnish	1327 Laothian	1503 Singhalese	1684 Chinese
1166 Fiji	1332 Lithuanian	1505 Slovak	1697 Zulu
1171 Faroese	1334 Latvian; Lettish	1506 Slovenian	
1174 French	1345 Malagasy		
1181 Frisian			1703 Non spécifié

Liste des paramètres du menu d'installation DVD

Vous pouvez régler les paramètres suivants avec le menu de réglage du DVD.
L'ordre des paramètres affichés peut être différent de l'affichage réel.

CHOIX DE LA LANGUE

- ECRANS — (Sélectionne la langue que vous souhaitez utiliser à partir de la liste des langues affichées.)
- MENU DVD — (Sélectionne la langue que vous souhaitez utiliser à partir de la liste des langues affichées.)
- AUDIO — (Sélectionne la langue que vous souhaitez utiliser à partir de la liste des langues affichées.)
- SOUS-TITRE — (Sélectionne la langue de votre choix à utiliser à partir de la liste des langues affichées.)

REGLAGE PERSONNALISE

- CONTROLE PARENTAL —
 - NIVEAU —
 - NON —
 - 8. NC17
 - 6. R
 - 5. PG13
 - 4. PG
 - 3. PG
 - 2. G
 - 1. G
 - STANDARD —
 - USA —
 - AUTRES → —
 - CHANGER MOT DE PASSE —
- SELECTION DE PLAGE —
 - NON —
 - AUTO —

REGLAGE DE L'ECRAN

- TYPE TV —
 - 16 : 9 —
 - 4 : 3 LETTER BOX —
 - 4 : 3 PAN SCAN —
- ECONOMISEUR D'ECRAN —
 - OUI —
 - NON —
- ARRIERE-PLAN —
 - POCLETTE —
 - GRAPHIQUE —
 - BLEU —
 - NOIR —
- SORTIE COMPOSANTE —
 - INTERLACE —
 - PROGRESSIVE —

REGLAGE ENCEINTE

- TAILLE —
 - AVANT —
 - GRAND —
 - PETIT —
 - CENTRE —
 - GRAND —
 - PETIT —
 - NEANT —
 - ARRIERE —
 - DERRIERE —
 - [A] (BAS) —
 - [A] (HAUT) —
 - [B] (BAS) —
 - [B] (HAUT) —
 - COTE —
 - [A] (BAS) —
 - [A] (HAUT) —
 - [B] (BAS) —
 - [B] (HAUT) —
 - NEANT —
 - INFRAGRAVE —
 - OUI/NEANT —
- DISTANCE —
 - AVANT —
 - 1 m ~ 15 m /
 - 3 pieds ~ 50 pieds —
 - CENTRE —
 - 0 m ~ 15 m /
 - 0 pieds ~ 50 pieds —
 - ARRIERE —
 - 0 m ~ 15 m /
 - 0 pieds ~ 50 pieds —
- BALANCE —
 - AVANT —
 - 6 pas à gauche ou à droite. —
 - ARRIERE —
 - 6 pas à gauche ou à droite. —
- NIVEAU —
 - CENTRE —
 - -10 dB ~ +10 dB —
 - ARRIERE —
 - -10 dB ~ +10 dB —
 - INFRAGRAVE —
 - -10 dB ~ +10 dB —
- TEST TONALITE —
 - NON —
 - OUI —

Index

Chiffres

- 16 : 9 66
- 4 : 3 LETTER BOX 66
- 4 : 3 PAN SCAN 66

A

- ALBUM 35, 41
- Album 7, 76
- ALEATOIRE 38
- AMP MENU (touche) 25
- ANGLE 52
- Angle multiple (fonction) 52
- ARRIERE-PLAN 67
- AUDIO 46, 65
- Avance rapide 40

B

- BALANCE 27, 71
- Balayage 40
- BAND (touche) 29

C

- CD VIDEO 34, 76
- Champ acoustique 48
- CHAPITRE 42
- Chapitre 7, 76
- CHOIX DE LA LANGUE 65
- Code local 8, 76
- CONTROLE PARENTAL 55, 68, 77

D

- Dépannage 72
- DIMMER (touche) 28
- Disques compatibles 7
- DISTANCE 26, 70
- Dolby Digital 77
- Dolby Pro Logic Surround 77
- DTS 77
- DVD 33, 77

E

- ECONOMISEUR D'ECRAN 67
- Ecran de menu
 - Affichage du menu de commande 14
 - Menu d'installation 64
- ECRANS 65

F

- Fenêtre d'affichage du panneau frontal 11

I

- INDEX 42
- Index 7

L

- Lecture aléatoire 38
- Lecture au ralenti 40
- Lecture continue
 - CD/CD VIDEO/Super Audio CD/DVD/MP3 31
- Lecture PBC 34, 77
- Lecture programmée 36

M

- Manipulation des disques 9
- MEMORY (touche) 29
- Menu de commande 14
- MENU DVD 33, 65
- MP3 35
- Multilingue (fonction) 46
- MUTING (touche) 32

N

- NAME (touche) 63
- NIVEAU 28, 70

P

- Panneau arrière 12
- Panneau frontal 10
- Piles 17
- PLAGE 41
- Plage 7, 78
- PLAY MODE (touche) 36, 38
- Présentation rapide 16

R

- Raccordement de la chaînes aux enceintes 17
- Raccordements de l'antenne 20
- Radio 62
- RECH. TEMPORELLE 42
- Recherche
 - d'un point spécifique en regardant l'écran du téléviseur 40
- REGLAGE DE L'ECRAN 66
- REGLAGE H-P 69
- REGLAGE PERSONNALISE 68
- REINITIALISATION 65
- Reprise de la lecture 32
- REPETEE 39
- Retour rapide 40

S

- SCENE 14
- Scène 7, 78
- SELECTION DE PLAGE 68
- SORTIE COMPOSANTE 67
- SOUS-TITRE 53, 65
- Super Audio CD 78
- Station présélectionnée 29, 62
- S VIDEO 22

T

- TAILLE 69
- Télécommande 13, 59
- TEMPS 42
- TEST TONALITE 71
- TIME 43
- TITRE 41
- Titre 7, 78
- TV et composants vidéo
 - Raccordements 22
- TYPE TV 66

V

- VERROUILLAGE PARENTAL PERSONNALISE 54

