

SONY

SONY®

Video Projector VPL-HW15

Video Projector

Mode d'emploi _____ **FR**

Manual de instrucciones _____ **ES**

Bedienungsanleitung _____ **DE**

Istruzioni per l'uso _____ **IT**

<http://www.sony.net/>

Printed on recycled paper.

Sony Corporation Printed in Japan

VPL-HW15

BRAVIA

SXRD
Silicon X-tal Reflective Display

HDMI



© 2009 Sony Corporation



4 156596 210

AVERTISSEMENT

Afin de réduire les risques d'incendie ou d'électrocution, ne pas exposer cet appareil à la pluie ou à l'humidité.

Afin d'écartier tout risque d'électrocution, garder le coffret fermé. Ne confier l'entretien de l'appareil qu'à un personnel qualifié.

CET APPAREIL DOIT ÊTRE RELIÉ À LA TERRE.

Pour les clients au Canada

AVERTISSEMENT

L'utilisation de l'appareil avec une tension autre que 120 V peut nécessiter l'utilisation d'un autre cordon d'alimentation ou d'une autre prise ou les deux à la fois. Pour réduire le risque d'incendie et d'électrocution, confiez toute réparation à un personnel qualifié.

Pour les clients au Canada

Cet appareil numérique de la classe B est conforme à la norme NMB-003 du Canada.

Pour les clients en Europe

Le fabricant de ce produit est Sony Corporation, 1-7-1 Konan, Minato-ku, Tokyo, Japon.

Le représentant autorisé pour EMC et la sécurité des produits est Sony Deutschland GmbH, Hedelfinger Strasse 61, 70327 Stuttgart, Allemagne. Pour toute question concernant le service ou la garantie, veuillez consulter les adresses indiquées dans les documents de service ou de garantie séparés.

Table des matières

Précautions	5
-------------------	---

Emplacement des commandes

Face avant/droite	6
Face arrière/inférieure	7
Télécommande	8

Connexions et préparatifs

Déballage	9
Étape 1 : Installation du projecteur ..	11
Avant d'installer le projecteur	11
Positionnement du projecteur et d'un écran	13
Étape 2 : Réglage de la position de l'image	17
Étape 3 : Raccordement du projecteur	22
Connexion à un magnétoscope ...	22
Raccordement à un ordinateur	25
Étape 4 : Sélection de la langue de menu	26

Projection

Projection de l'image sur l'écran	28
Mise hors tension	29
Utilisation d'un appareil compatible BRAVIA Sync avec la télécommande du projecteur	30
Sélection du mode d'écran large	33
Sélection du mode d'affichage de l'image	35
Réglage de la qualité d'image	36
Sélection pour régler directement l'option de menu désirée	36
Sélection des options de menu de réglage désirées dans l'ordre	37
Réglage de l'image avec la fonction Real Color Processing	38

Utilisation des menus

Commande par les menus	40
Menu Image	44
Menu Image avancée	48
Menu Écran	49
Menu Réglage	51
Menu Fonction	53
Menu Installation	55
Menu Informations	57
Numéros de mémoire de présélection	58

Divers

Commande HDMI	59
x.v.Color	60
Dépannage	61
Indicateurs d'avertissement	64
Listes de messages	65
Remplacement de la lampe et du filtre à air et nettoyage des orifices de ventilation (prise d'air)	66
Nettoyage du filtre à air	69
Position du cache-objectif	70
Le nettoyage et l'écran du projecteur	70
Spécifications	71
Signaux préprogrammés	73
Signaux d'entrée et options réglables/paramétrables	76
Installation au plafond	78
Index	82

Informations de marque de commerce

« PS3 » est une marque déposée de Sony Computer Entertainment Inc.

HDMI, le logo HDMI et High-Definition Multimedia Interface sont des marques de commerce ou des marques de commerce déposées de HDMI Licensing LLC.

« Blu-ray Disc » est une marque de commerce.

.....
Le commande HDMI est une fonction de contrôle mutuel norme HDMI qui utilise une spécification HDMI CEC (Consumer Electronics Control).

Ce projecteur prend en charge DeepColor, x.v.Color, LipSync et les signaux d'entrée d'ordinateur conformes aux normes HDMI. Il prend également en charge le protocole HDCP.

Précautions

Sécurité

- S'assurer que la tension de service de votre projecteur est identique à la tension locale.
- Si du liquide ou un objet quelconque venait à pénétrer dans le boîtier, débrancher le projecteur et le faire vérifier par un technicien qualifié avant la remise en service.
- Débrancher le projecteur de la prise murale en cas de non-utilisation pendant plusieurs jours.
- Pour débrancher le cordon, le tirer par la fiche. Ne jamais tirer sur le cordon lui-même.
- La prise murale doit se trouver à proximité du projecteur et être facile d'accès.
- Le projecteur n'est pas déconnecté de la source d'alimentation tant qu'il reste branché à la prise murale, même s'il a été mis hors tension.
- Ne pas regarder dans l'objectif lorsque la lampe est allumée.
- Ne pas placer la main ou des objets à proximité des orifices de ventilation. L'air expulsé est brûlant.

Prévenir l'accumulation de chaleur interne

Après avoir mis l'appareil hors tension au moyen de l'interrupteur I/⏻ (marche/veille), ne pas le débrancher de la prise murale tant que le ventilateur de refroidissement tourne.

Mise en garde

Le projecteur est doté d'orifices de ventilation (prise d'air et sortie d'air). Ne pas obstruer ces orifices et ne rien placer à proximité car ceci risquerait de provoquer une surchauffe interne pouvant entraîner une altération de l'image ou un endommagement du projecteur.

Remballage

Conserver le carton d'emballage original et le matériel d'emballage ; ils seront très utiles si l'on doit un jour expédier l'appareil. Pour assurer une protection maximale, remballer l'appareil tel qu'il avait été emballé en usine.

Emplacement des commandes

Face avant/droite

Pour commander le projecteur, on peut utiliser les boutons du panneau de commande qui portent le même nom que ceux de la télécommande.

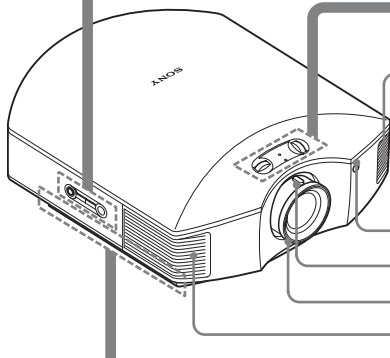
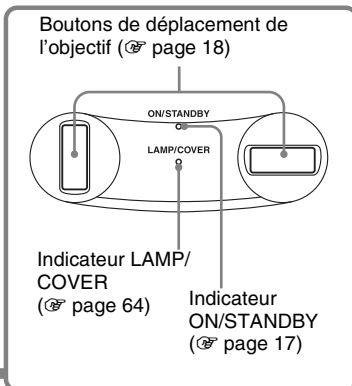
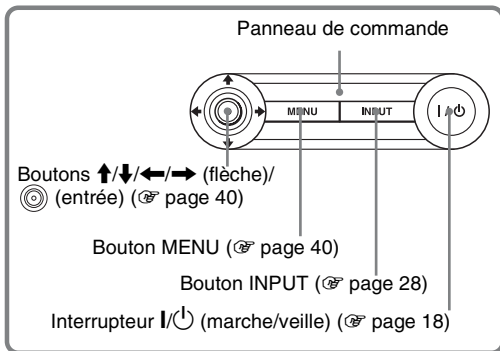

Orifices de ventilation (sortie d'air) (☞ page 12)

Remarque

Lorsque l'indicateur ON/STANDBY s'allume en orange, le mode économique est activé. (☞ page 52)

Capteur de télécommande

Commande de zoom (☞ page 20)

Molette de mise au point (☞ page 20)

Orifices de ventilation (sortie d'air) (☞ page 12)

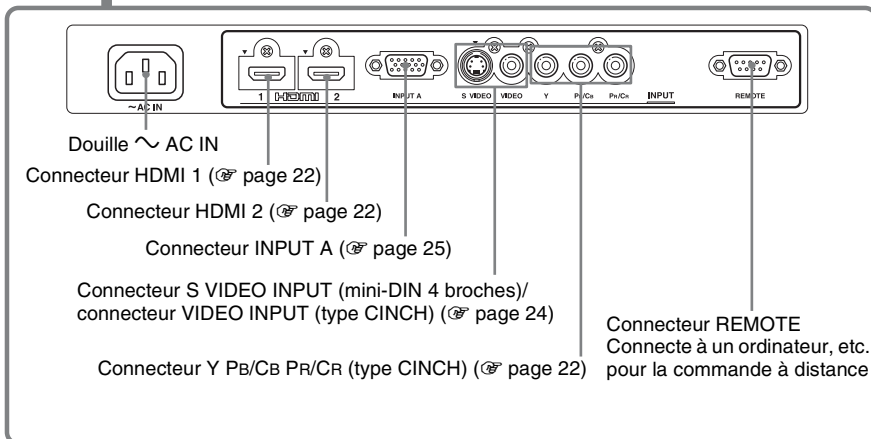

Face arrière/inférieure

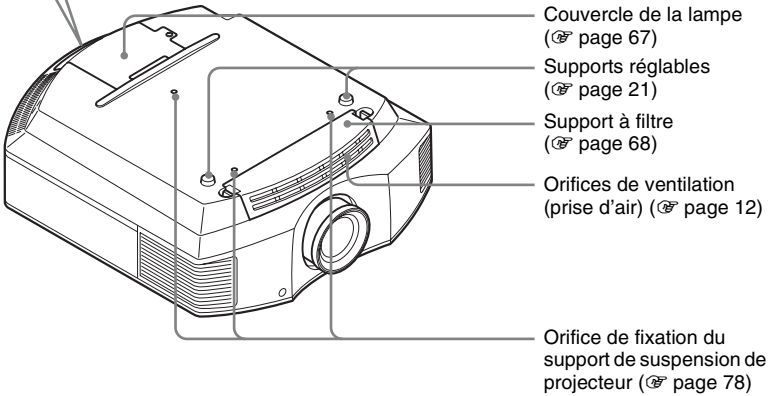
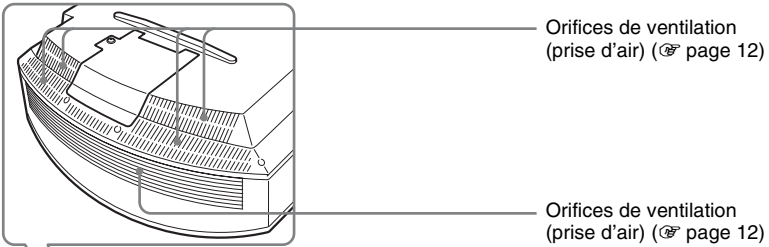
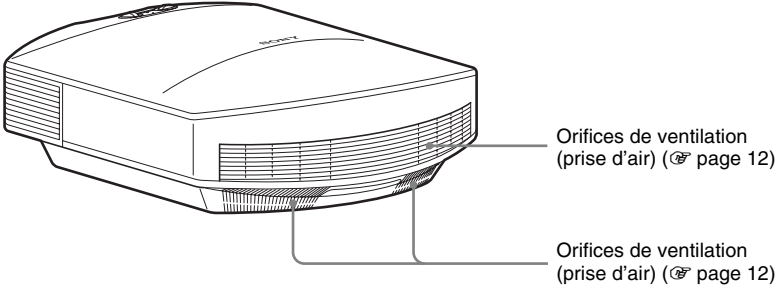

Télécommande

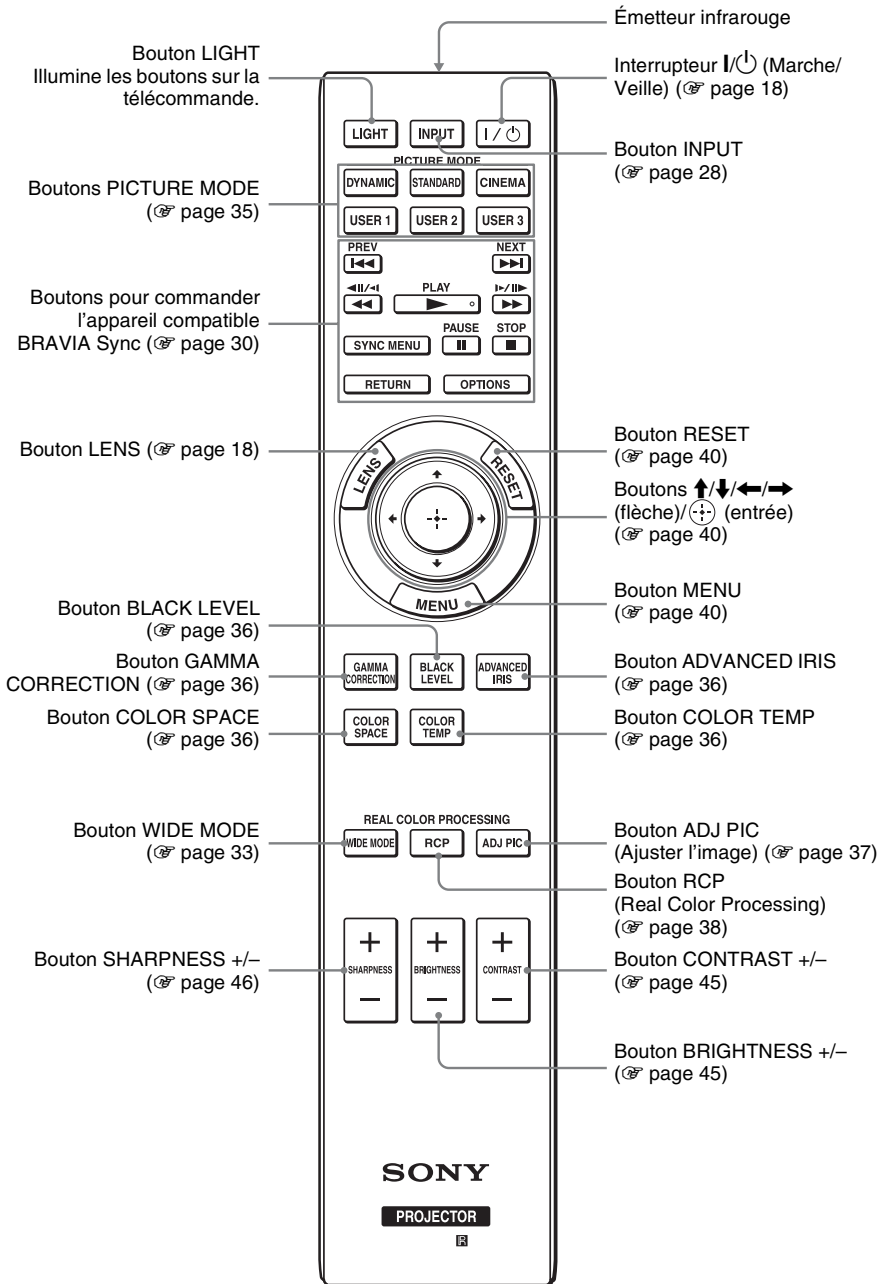

Connexions et préparatifs

Cette section décrit comment installer le projecteur et l'écran, comment connecter l'appareil à partir duquel on désire projeter l'image, etc.

Déballage

Vérifier l'emballage pour s'assurer qu'il contient les éléments suivants :

- Télécommande (1) et piles de format AA (R6) manganèse (2)
- Cordon d'alimentation secteur (1)
- Cache-objectif (1)
Le cache-objectif est fixé sur l'objectif au moment de l'achat du projecteur. Retirer le cache-objectif avant d'utiliser le projecteur.
- Mode d'emploi (ce manuel)

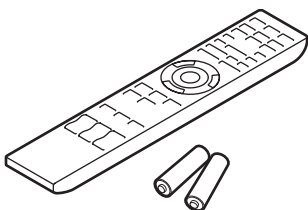

Insertion des piles dans la télécommande

Insérer les piles par le côté  en premier, tel qu'indiqué sur l'illustration. Il y a risque de court-circuit et de surchauffe si les piles sont insérées par la force ou avec les pôles inversés.

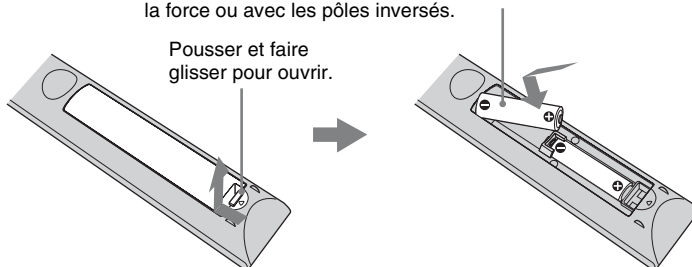

ATTENTION

Il y a danger d'explosion s'il y a remplacement incorrect de la batterie. Remplacer uniquement avec une batterie du même type ou d'un type équivalent recommandé par le constructeur.

Lorsque vous mettez la batterie au rebut, vous devez respecter la législation en vigueur dans le pays ou la région où vous vous trouvez.

Mise en place des piles

Deux piles de format AA (R6) sont fournies pour la télécommande. Pour éviter tout risque d'explosion, utilisez des piles de format AA (R6) au manganèse ou des piles alcalines.

Précautions à prendre pour la manipulation de la télécommande

- Manipuler la télécommande avec soin. Prendre garde de l'échapper, de marcher dessus ou d'y verser tout liquide.
- Ne pas placer la télécommande près d'une source de chaleur, directement sous les rayons du soleil ou dans une pièce humide.

Étape 1 : Installation du projecteur

Le projecteur affiche la sortie des images à partir d'un magnétoscope ou d'un autre appareil.

Le déplacement d'objectif vous permet d'avoir accès à de plus grandes options pour positionner le projecteur et visualiser les images plus facilement.

Avant d'installer le projecteur

Installation déconseillée

Ne pas placer le projecteur dans les positions suivantes, ce qui risquerait de provoquer un dysfonctionnement ou d'endommager l'appareil.

Mauvaise ventilation

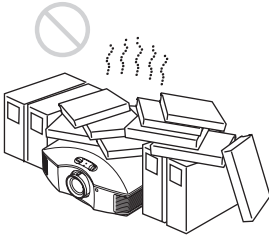

Laissez un dégagement de plus de 30 cm (11 ⁷/₈ pouces) autour de l'appareil.

Endroits chauds et humides

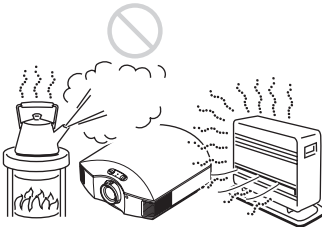

Endroits directement exposés au souffle froid ou chaud d'un climatiseur

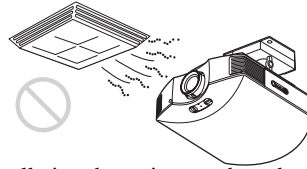

L'installation du projecteur dans de tels endroits pourrait provoquer un dysfonctionnement sous l'effet de la condensation d'humidité ou de l'élévation de température.

Proximité d'un détecteur de chaleur ou de fumée

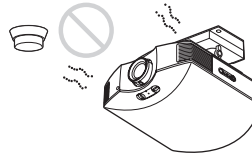

Il pourrait en résulter un dysfonctionnement du capteur.

Endroits très poussiéreux ou enfumés



Installer dans un endroit loin des murs

Afin de maintenir les performances et la fiabilité du projecteur, laisser au moins 30 cm (11 ⁷/₈ pouces) entre le projecteur et les murs.

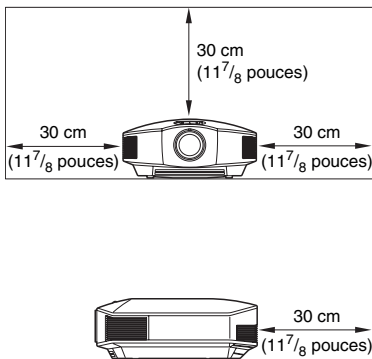

Utilisation inadéquate

Éviter ce qui suit pendant l'utilisation du projecteur.

Bloquer les orifices de ventilation (prise ou sortie d'air)

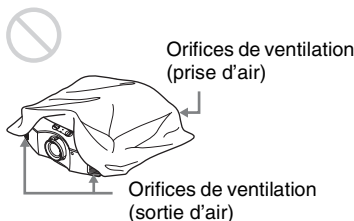

Conseil

Pour plus d'informations sur l'emplacement des orifices de ventilation (prise d'air et sortie d'air), voir « Emplacement des commandes » (☞ page 6).

Inclinaison vers l'avant/arrière et vers la gauche/droite

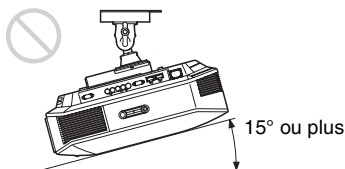
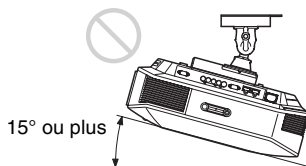
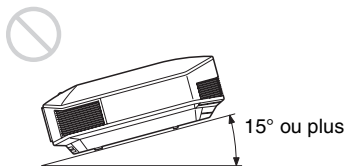
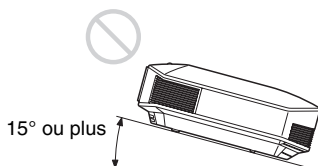
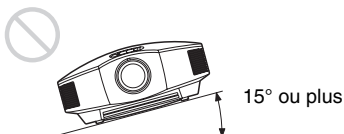

Éviter d'incliner le projecteur sur un angle supérieur à 15 degrés pour l'utilisation. Ne pas installer le projecteur ailleurs que sur une surface de niveau ou au plafond. L'installation du projecteur dans un tel emplacement peut affecter l'uniformité des couleurs ou réduire la fiabilité des effets de la lampe.

Lors de l'installation de l'appareil en altitude

Lorsque vous utilisez le projecteur à une altitude de 1 500 m ou plus, réglez le « Régl. refroidissement » dans le menu Réglage  sur « Haut » (☞ page 51). Si vous n'activez pas ce mode lors d'une utilisation à haute altitude, ceci pourra affecter le projecteur (diminution de la fiabilité de certaines pièces, par exemple).

AVERTISSEMENT

Lors de l'installation de l'appareil, incorporer un dispositif de coupure dans le câblage fixe ou brancher la fiche d'alimentation dans une prise murale facilement accessible proche de l'appareil. En cas de problème lors du fonctionnement de l'appareil, enclencher le dispositif de coupure d'alimentation ou débrancher la fiche d'alimentation.

Positionnement du projecteur et d'un écran

La distance qui doit séparer le projecteur de l'écran lors de l'installation varie suivant la taille de l'écran ou selon que vous utilisez ou non les fonctions de déplacement de l'objectif.

1 Déterminer la position d'installation du projecteur et de l'écran.

Vous pouvez obtenir une bonne qualité d'image en plaçant le projecteur avec le centre de l'objectif à l'intérieur de la zone indiquée en gris dans l'illustration.

Utiliser les valeurs L , x et y dans le tableau de la page 14 ou 15 comme guide.

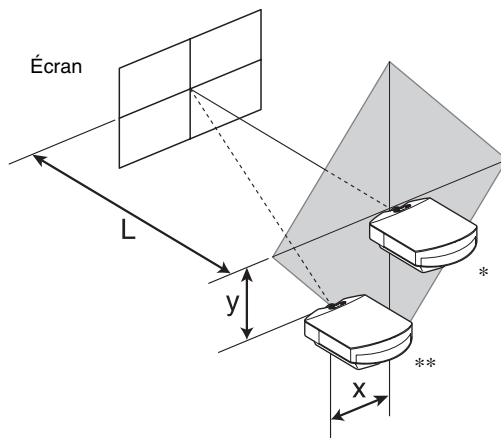

* Position d'installation si le déplacement d'objectif n'est pas utilisé ($x = 0$, $y = 0$)

** Exemple de position d'installation si le déplacement d'objectif est utilisé (x , y)

L: distance entre l'écran et l'extrémité avant de l'objectif du projecteur

x: distance horizontale entre le centre de l'écran et le centre de l'objectif du projecteur

y: distance verticale entre le centre de l'écran et le centre de l'objectif du projecteur

Pour installer le projecteur au plafond, voir « Installation au plafond ».

(☞ page 78)

Pour plus d'informations sur la fonction de déplacement de l'objectif, voir « Étape 2 : Réglage de la position de l'image ». (☞ page 17)

Lors de l'utilisation d'un écran à rapport de format 16:9

Taille d'écran SS (pouces)		40	60	80	100	120	150	200	250	300
(mm)		1016	1524	2032	2540	3048	3810	5080	6350	7620
L	minimum	1201 (47 ³ / ₈)	1825 (71 ⁷ / ₈)	2448 (96 ¹ / ₂)	3072 (121)	3695 (145 ¹ / ₂)	4631 (182 ³ / ₈)	6189 (243 ³ / ₄)	7748 (305 ¹ / ₈)	9307 (366 ¹ / ₂)
	maximum	1840 (72 ¹ / ₂)	2782 (109 ⁵ / ₈)	3723 (146 ⁵ / ₈)	4664 (183 ⁵ / ₈)	5605 (220 ³ / ₄)	7017 (276 ³ / ₈)	9371 (369)	11724 (461 ⁵ / ₈)	14077 (554 ¹ / ₄)
x		0 (0)	0 (0)	0 (0)	0 (0)	0 (0)	0 (0)	0 (0)	0 (0)	0 (0)
y		324 (12 ⁷ / ₈)	486 (19 ¹ / ₄)	648 (25 ⁵ / ₈)	809 (31 ⁷ / ₈)	971 (38 ¹ / ₄)	1214 (47 ⁷ / ₈)	1619 (63 ³ / ₄)	2024 (79 ³ / ₄)	2428 (95 ⁵ / ₈)
x		44 (1 ³ / ₄)	66 (2 ⁵ / ₈)	89 (3 ⁵ / ₈)	111 (4 ³ / ₈)	133 (5 ¹ / ₄)	166 (6 ⁵ / ₈)	221 (8 ³ / ₄)	277 (11)	332 (13 ¹ / ₈)
y		259 (10 ¹ / ₄)	389 (15 ³ / ₈)	518 (20 ¹ / ₂)	648 (25 ⁵ / ₈)	777 (30 ⁵ / ₈)	971 (38 ¹ / ₄)	1295 (51)	1619 (63 ³ / ₄)	1943 (76 ¹ / ₂)
x		89 (3 ⁵ / ₈)	133 (5 ¹ / ₄)	177 (7)	221 (8 ³ / ₄)	266 (10 ¹ / ₂)	332 (13 ¹ / ₈)	443 (17 ¹ / ₂)	553 (21 ⁷ / ₈)	664 (26 ¹ / ₄)
y		194 (7 ³ / ₄)	291 (11 ¹ / ₂)	389 (15 ³ / ₈)	486 (19 ¹ / ₄)	583 (23)	728 (28 ³ / ₄)	971 (38 ¹ / ₄)	1214 (47 ⁷ / ₈)	1457 (57 ³ / ₈)
x		133 (5 ¹ / ₄)	199 (7 ⁷ / ₈)	266 (10 ¹ / ₂)	332 (13 ¹ / ₈)	398 (15 ³ / ₄)	498 (19 ⁵ / ₈)	664 (26 ¹ / ₄)	830 (32 ³ / ₄)	996 (39 ¹ / ₄)
y		130 (5 ¹ / ₈)	194 (7 ³ / ₄)	259 (10 ¹ / ₄)	324 (12 ⁷ / ₈)	389 (15 ³ / ₈)	486 (19 ¹ / ₄)	648 (25 ⁵ / ₈)	809 (31 ⁷ / ₈)	971 (38 ¹ / ₄)
x		177 (7)	266 (10 ¹ / ₂)	354 (14)	443 (17 ¹ / ₂)	531 (21)	664 (26 ¹ / ₄)	886 (35)	1107 (43 ⁵ / ₈)	1328 (52 ³ / ₈)
y		65 (2 ⁵ / ₈)	97 (3 ⁷ / ₈)	130 (5 ¹ / ₈)	162 (6 ¹ / ₂)	194 (7 ³ / ₄)	243 (9 ⁵ / ₈)	324 (12 ⁷ / ₈)	405 (16)	486 (19 ¹ / ₄)
x		221 (8 ³ / ₄)	332 (13 ¹ / ₈)	443 (17 ¹ / ₂)	553 (21 ⁷ / ₈)	664 (26 ¹ / ₄)	830 (32 ³ / ₄)	1107 (43 ⁵ / ₈)	1384 (54 ¹ / ₂)	1660 (65 ³ / ₈)
y		0 (0)	0 (0)	0 (0)	0 (0)	0 (0)	0 (0)	0 (0)	0 (0)	0 (0)

Unité : mm (pouces)

Pour calculer les positions d'installation

$$L (\text{minimum}) = 31,1781 (1 \frac{7}{32}) \times SS - 46,1543 (1 \frac{13}{16})$$

$$L (\text{maximum}) = 47,0644 (1 \frac{27}{32}) \times SS - 42,3308 (1 \frac{21}{32})$$

$$y = -1,463 \times x (\text{mm ou pouce}) + 8,0942 (\frac{5}{16}) \times SS$$

Lors de l'utilisation d'un écran à rapport de format 4:3

Taille d'écran SS (pouces)		40	60	80	100	120	150	200	250	300
(mm)		1016	1524	2032	2540	3048	3810	5080	6350	7620
L	minimum	1480 (58 ³ / ₈)	2243 (88 ³ / ₈)	3006 (118 ³ / ₈)	3770 (148 ¹ / ₂)	4533 (178 ¹ / ₂)	5677 (223 ⁵ / ₈)	7585 (298 ⁵ / ₈)	9493 (373 ³ / ₄)	11401 (448 ⁷ / ₈)
	maximum	2262 (89 ¹ / ₈)	3414 (134 ¹ / ₂)	4566 (179 ⁷ / ₈)	5718 (225 ¹ / ₈)	6870 (270 ¹ / ₂)	8598 (338 ⁵ / ₈)	11478 (452)	14357 (565 ¹ / ₄)	17237 (678 ⁵ / ₈)
x		0 (0)	0 (0)	0 (0)	0 (0)	0 (0)	0 (0)	0 (0)	0 (0)	0 (0)
y		396 (15 ⁵ / ₈)	594 (23 ¹ / ₂)	792 (31 ¹ / ₄)	991 (39 ¹ / ₈)	1189 (46 ⁷ / ₈)	1486 (58 ⁵ / ₈)	1981 (78)	2477 (97 ⁵ / ₈)	2972 (117 ¹ / ₈)
x		54 (2 ¹ / ₄)	81 (3 ¹ / ₄)	108 (4 ³ / ₈)	135 (5 ³ / ₈)	163 (6 ¹ / ₂)	203 (8)	271 (10 ³ / ₄)	339 (13 ³ / ₈)	406 (16)
y		317 (12 ¹ / ₂)	475 (18 ³ / ₄)	634 (25)	792 (31 ¹ / ₄)	951 (37 ¹ / ₂)	1189 (46 ⁷ / ₈)	1585 (62 ¹ / ₂)	1981 (78)	2377 (93 ⁵ / ₈)
x		108 (4 ³ / ₈)	163 (6 ¹ / ₂)	217 (8 ⁵ / ₈)	271 (10 ³ / ₄)	325 (12 ⁷ / ₈)	406 (16)	542 (21 ³ / ₈)	677 (26 ³ / ₄)	813 (32 ¹ / ₈)
y		238 (9 ³ / ₈)	357 (14 ¹ / ₈)	475 (18 ³ / ₄)	594 (23 ¹ / ₂)	713 (28 ¹ / ₈)	892 (35 ¹ / ₈)	1189 (46 ⁷ / ₈)	1486 (58 ⁵ / ₈)	1783 (70 ¹ / ₄)
x		163 (6 ¹ / ₂)	244 (9 ⁵ / ₈)	325 (12 ⁷ / ₈)	406 (16)	488 (19 ¹ / ₄)	610 (24 ¹ / ₈)	813 (32 ¹ / ₈)	1016 (40)	1219 (48)
y		158 (6 ¹ / ₄)	238 (9 ³ / ₈)	317 (12 ¹ / ₂)	396 (15 ⁵ / ₈)	475 (18 ³ / ₄)	594 (23 ¹ / ₂)	792 (31 ¹ / ₄)	991 (39 ¹ / ₈)	1189 (46 ⁷ / ₈)
x		217 (8 ⁵ / ₈)	325 (12 ⁷ / ₈)	433 (17 ¹ / ₈)	542 (21 ³ / ₈)	650 (25 ⁵ / ₈)	813 (32 ¹ / ₈)	1084 (42 ³ / ₄)	1355 (53 ³ / ₈)	1626 (64 ¹ / ₈)
y		79 (3 ¹ / ₈)	119 (4 ³ / ₄)	158 (6 ¹ / ₄)	198 (7 ⁷ / ₈)	238 (9 ³ / ₈)	297 (11 ³ / ₄)	396 (15 ⁵ / ₈)	495 (19 ¹ / ₂)	594 (23 ¹ / ₂)
x		271 (10 ³ / ₄)	406 (16)	542 (21 ³ / ₈)	677 (26 ³ / ₄)	813 (32 ¹ / ₈)	1016 (40)	1355 (53 ³ / ₈)	1693 (66 ³ / ₄)	2032 (80)
y		0 (0)	0 (0)	0 (0)	0 (0)	0 (0)	0 (0)	0 (0)	0 (0)	0 (0)

Unit: mm (pouces)

Pour calculer les positions d'installation

$$L \text{ (minimum)} = 38,1569 (1 \frac{1}{2}) \times SS - 46,1543 (1 \frac{13}{16})$$

$$L \text{ (maximum)} = 57,5992 (2 \frac{9}{32}) \times SS - 42,3308 (1 \frac{21}{32})$$

$$y = -1,463 \times x \text{ (mm ou pouce)} + 9,9060 (\frac{3}{8}) \times SS$$

2 Placer le projecteur de sorte que l'objectif soit parallèle à l'écran.

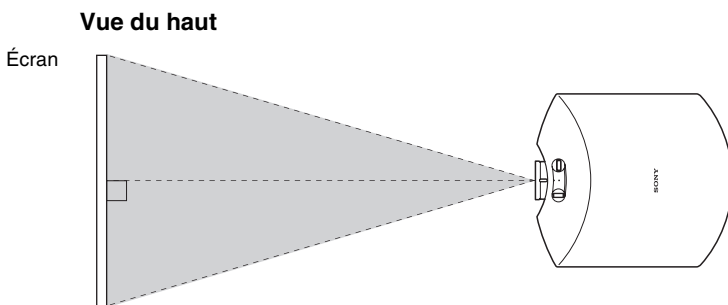

3 Projeter une image sur l'écran et régler l'image de sorte qu'elle s'adapte à la taille de l'écran. (☞ page 17)

Remarque

Lorsqu'un écran à surface inégale est utilisé, des bandes peuvent parfois apparaître sur l'écran suivant la distance qui sépare l'écran du projecteur ou suivant l'agrandissement effectué avec le zoom. Ceci n'est pas un dysfonctionnement du projecteur.

Étape 2 : Réglage de la position de l'image

Projeter une image sur l'écran puis régler la position de l'image.

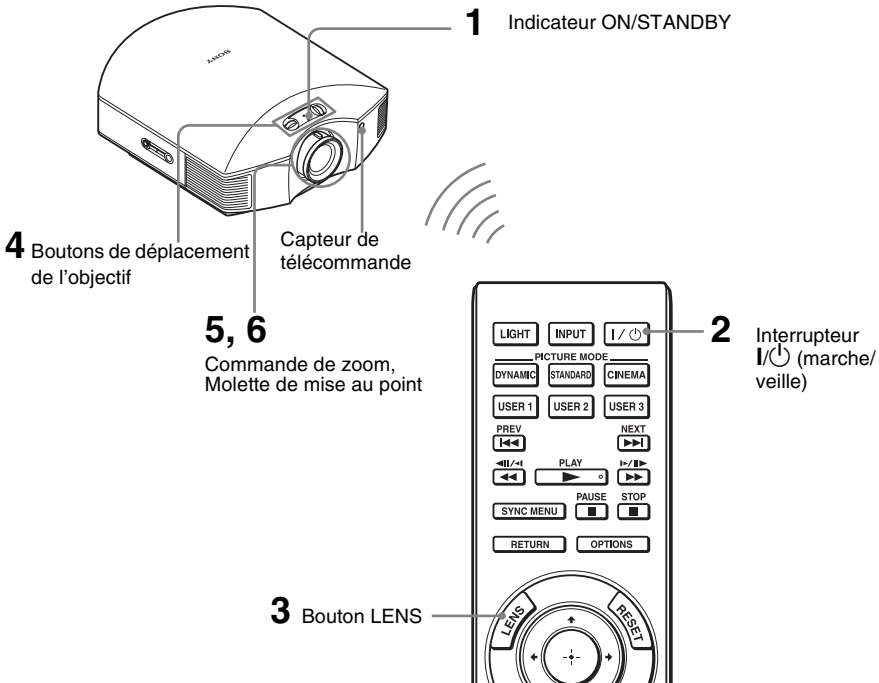

Conseil

Les boutons I/⏻ (marche/veille), INPUT, MENU, et ↑/↓/←/→/⊙ (manche à balai) du panneau latéral du projecteur s'utilisent de la même façon que ceux de la télécommande.

Remarque

Suivant l'emplacement d'installation du projecteur, il se peut que la télécommande ne soit pas utilisable. Le cas échéant, pointer la télécommande vers l'écran plutôt que vers le projecteur.

ON/STANDBY



S'allume en rouge.

1 Après avoir branché le cordon d'alimentation au projecteur, brancher le cordon d'alimentation secteur à une prise murale.

L'indicateur ON/STANDBY s'allume en rouge et le projecteur est mis en veille.

ON/STANDBY



Clignote en vert pendant un moment (quelques dizaines de secondes) puis s'allume en vert.

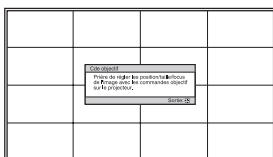
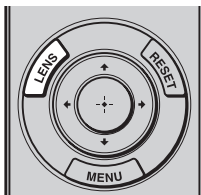
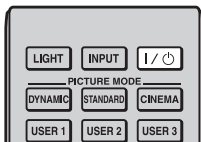

2 Appuyer sur l'interrupteur I/O (marche/veille) pour mettre le projecteur sous tension.

L'indicateur ON/STANDBY clignote en vert, puis demeure allumé en vert. Lorsque l'indicateur lumineux ON/STANDBY clignote, « Démarrage... » s'affiche sur l'écran.

3 Afficher un signal test pour effectuer les réglages.

Appuyer sur le bouton LENS de la télécommande pour afficher le signal test.

Conseil

Le signal de test est affiché pendant une minute.

Appuyer sur le bouton  pour supprimer l'affichage du signal de test avant la minute.

4 Activer les deux boutons de déplacement de l'objectif pour régler la position de l'image.

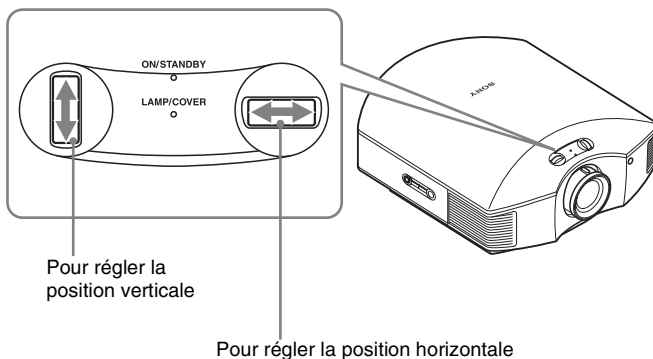

Pour régler la position horizontale

Tourner le bouton de déplacement de l'objectif vers la droite ou la gauche.

L'image projetée sur l'écran se décale vers la droite ou la gauche sur 25 % maximum de la largeur d'écran en partant du centre de l'objectif.

25% 1 largeur d'écran 25%

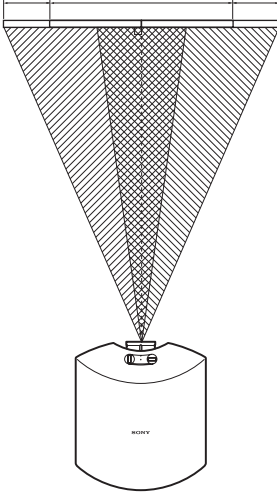

Vue du haut



: Position de l'image une fois celle-ci décalée au maximum sur la gauche



: Position de l'image une fois celle-ci décalée au maximum sur la droite

Pour régler la position verticale

Tourner le bouton de déplacement de l'objectif vers le haut ou le bas.

L'image projetée sur l'écran se décale vers le haut ou le bas sur 65 % maximum de la hauteur d'écran en partant du centre de l'objectif.

Vue de côté

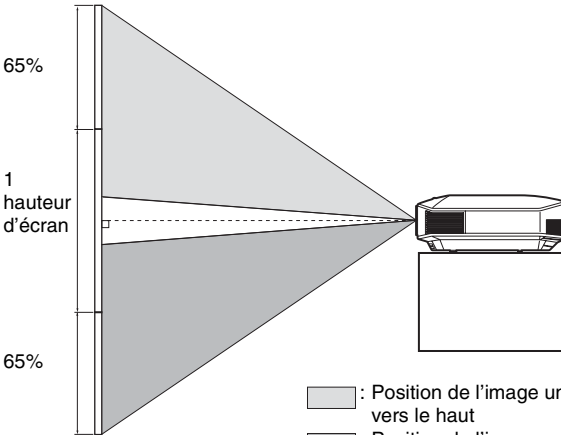

: Position de l'image une fois celle-ci décalée au maximum vers le haut



: Position de l'image une fois celle-ci décalée au maximum vers le bas

Remarques

- La plage de déplacement de l'image projetée sur l'écran ne peut être réglée que dans la zone octogonale illustrée ci-dessous. Dans cette connexion, voir également « Positionnement du projecteur et d'un écran » (☞ page 13).

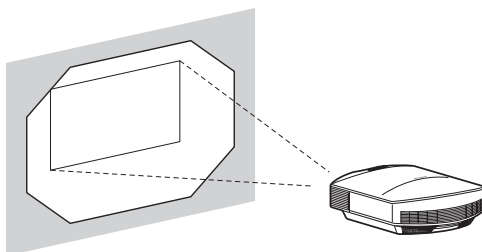
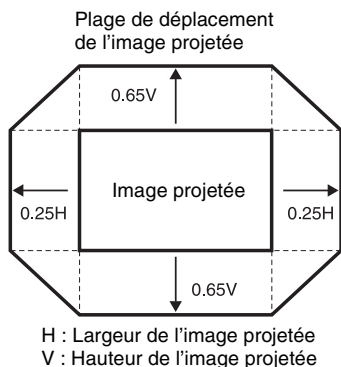

- Lorsque vous utilisez en même temps les fonctions de déplacement horizontal et vertical de l'objectif, la distance sur laquelle l'image projetée sur l'écran se déplace varie suivant la plage sur laquelle le déplacement d'objectif est ajusté. Pour plus de détails, voir le tableau de la page 14 ou 15.

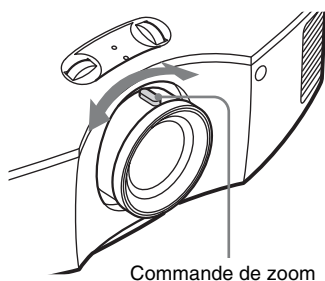

5 Régler la taille de l'image avec la commande de zoom.

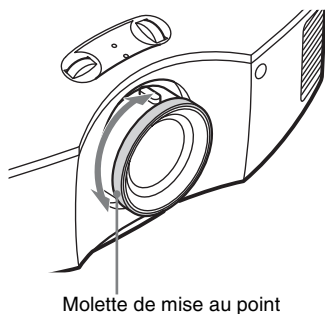

6 Régler la mise au point avec la molette prévue à cet effet.

Pour régler l'inclinaison par rapport à la surface d'installation

Si le projecteur est installé sur une surface inégale, utiliser les supports réglables pour garder le projecteur de niveau.

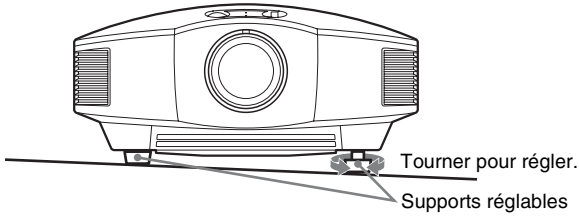

Remarques

- Le fait de pointer le projecteur avec une inclinaison trop élevée ou trop basse résulte en une distorsion trapézoïdale de l'image projetée.
- Prendre garde de se coincer les doigts en tournant les supports réglables.

Étape 3 : Raccordement du projecteur

Lors de l'exécution des raccordements, il faut procéder comme suit :

- Mettre tous les appareils hors tension avant tout raccordement.
- Utilisez les câbles appropriés pour chaque raccordement.
- Insérer correctement les fiches de câble ; la mauvaise connexion des fiches peut entraîner un dysfonctionnement ou une piètre qualité d'image. Débrancher les câbles en les tenant par leur fiche. Ne pas tirer sur le câble lui-même.
- Se reporter au mode d'emploi de l'appareil à connecter.

Connexion à un magnétochrome

Pour raccorder à un appareil avec des connecteurs de sortie HDMI

Vous pouvez bénéficier d'une meilleure qualité d'image en connectant un lecteur/enregistreur DVD ou Blu-ray Disc, ou PS3[®] équipé d'une sortie HDMI à l'entrée HDMI du projecteur. De plus, si votre appareil est compatible contrôle HDMI, vous pouvez commander le projecteur en synchronisation avec l'appareil compatible contrôle HDMI. Pour plus d'informations, voir le menu Fonction  (☞ page 53) et « Commande HDMI » (☞ page 59).

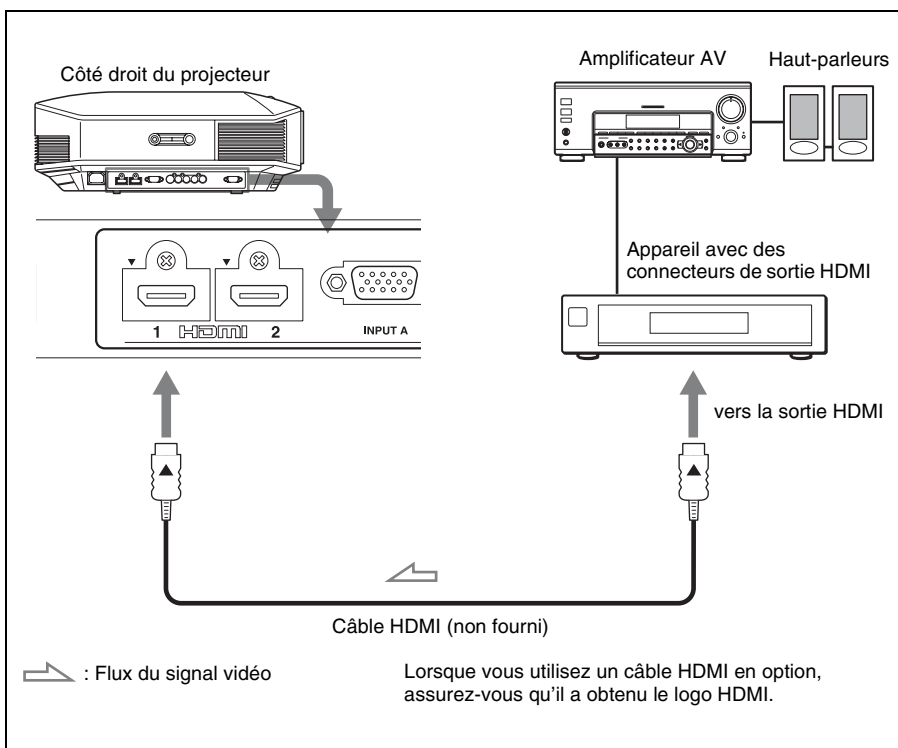

Remarques

- Lorsque vous raccordez un câble HDMI au projecteur, assurez-vous que la marque ▼ sur la partie supérieure de l'entrée HDMI du projecteur et la marque ▲ sur le connecteur du câble sont placées sur la même position.
- Si l'image d'un appareil raccordé au projecteur avec un câble HDMI n'est pas claire, vérifiez les paramètres de l'appareil raccordé.

Pour raccorder à un appareil avec des connecteurs de sortie vidéo de composant

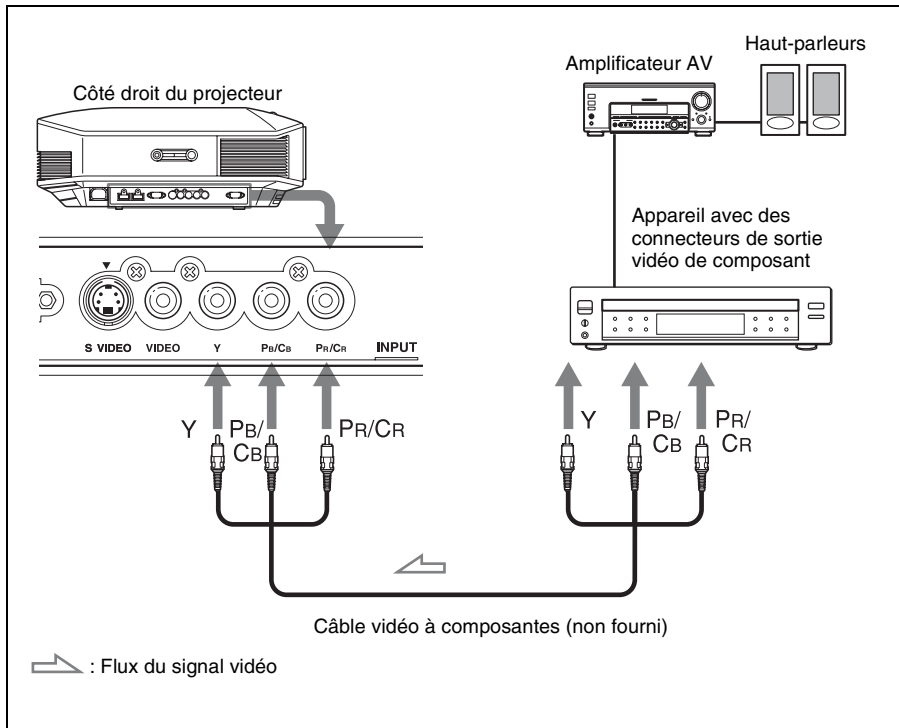

Pour connecter un magnétoscope équipé d'un connecteur S-vidéo ou vidéo

Vous pouvez raccorder un lecteur/enregistreur DVD non équipé de connecteurs vidéo à composants, un enregistreur vidéo à disque dur, un magnétoscope ou un lecteur de disque laser.

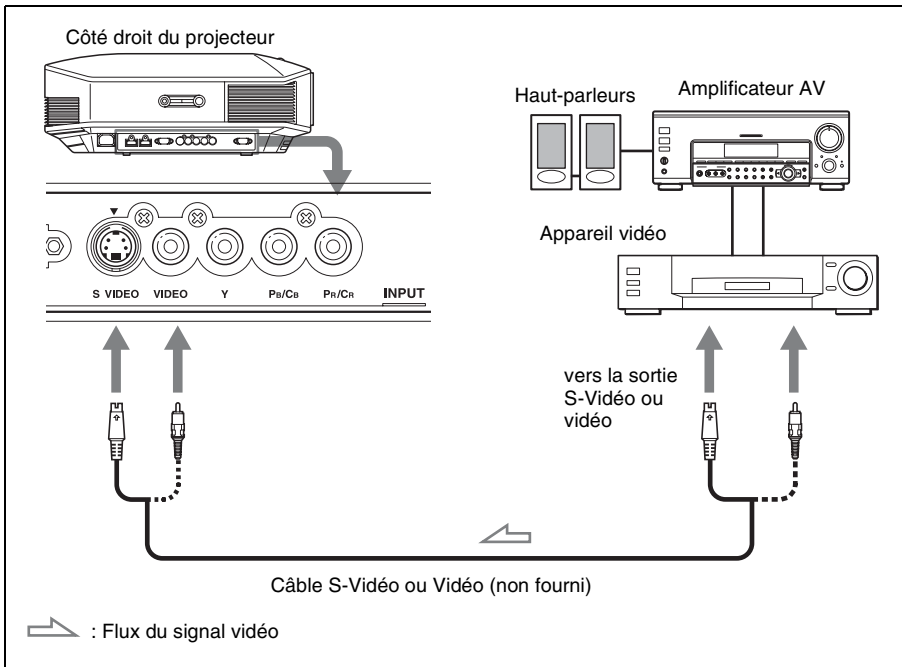

Conseil

Si vous ne savez pas à quel connecteur vous devez connecter le câble, entre S VIDEO INPUT (connecteur d'entrée S-Vidéo) et VIDEO INPUT (connecteur d'entrée vidéo), le raccorder à S VIDEO pour obtenir une meilleure qualité d'image.

Si l'appareil à raccorder n'a pas de connecteur S-Vidéo, connecter le câble à la sortie vidéo.

Raccordement à un ordinateur

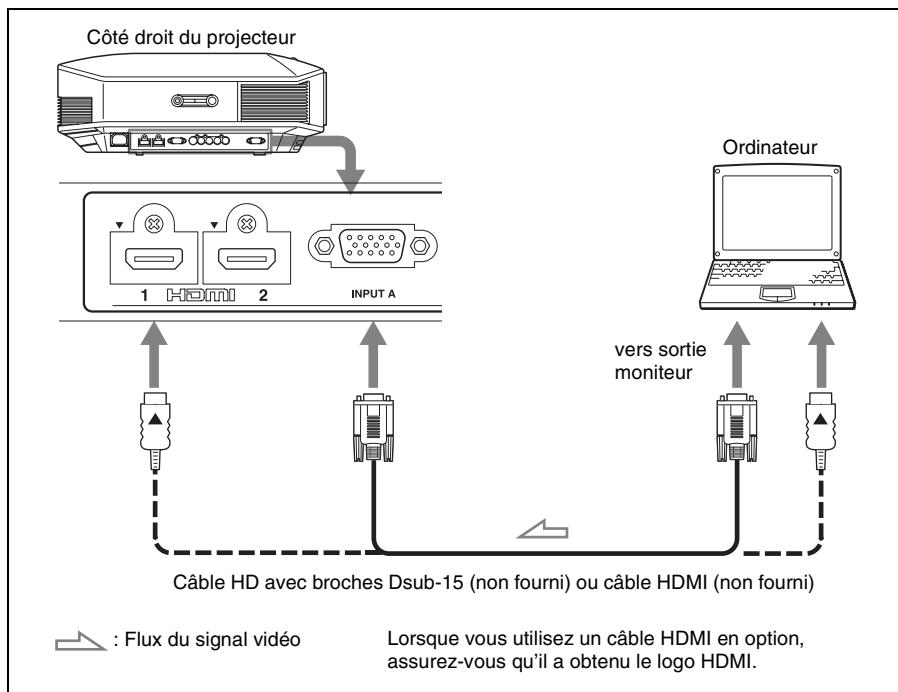

Conseil

Lors du raccordement d'un câble HD-Dsub à 15 broches, régler l'option « Sél sign entr A » du menu Réglage  sur « Auto » ou « Ordinateur ». Si le signal d'entrée n'apparaît pas correctement, régler l'option sur « Ordinateur ». (📖 pages 52, 65)

Remarques

- Lorsque vous raccordez un câble HDMI, assurez-vous que la marque ▼ sur la partie supérieure de l'entrée HDMI du projecteur et la marque ▲ sur le connecteur du câble sont placées sur la même position.
- Si vous réglez votre ordinateur, un portable par exemple, pour qu'il émette le signal à la fois sur son propre écran et sur cet appareil, il se peut que l'image n'apparaisse pas correctement sur l'appareil. Paramétrer l'ordinateur pour qu'il n'envoie le signal qu'au moniteur externe. Pour plus d'informations, consulter le mode d'emploi de votre ordinateur. Consulter le fabricant de l'ordinateur pour son paramétrage.
- Si l'image d'un appareil raccordé au projecteur avec un câble HDMI n'est pas claire, vérifiez les paramètres de l'appareil raccordé.

Étape 4 : Sélection de la langue de menu

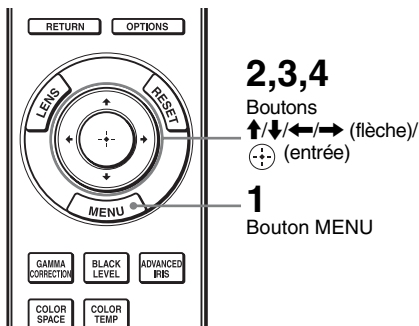

Vous pouvez sélectionner l'une des 16 langues d'affichage du menu et d'autres affichages à l'écran. Le réglage en usine par défaut est l'anglais. Pour changer la langue actuelle du menu, choisissez la langue désirée grâce à l'écran de menu.



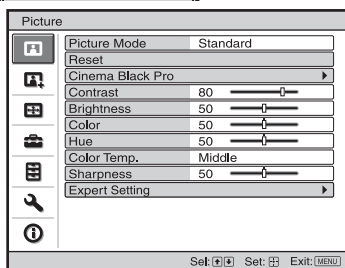
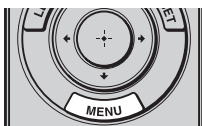

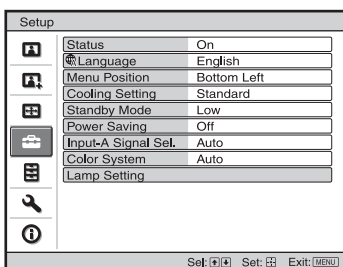
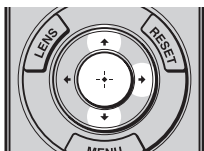
- 1 Appuyer sur MENU.**
Le menu apparaît.





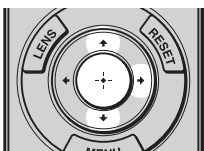

- 2 Appuyer sur ↑/↓ pour sélectionner le menu Setup , puis appuyer sur → ou .**
 Les options de réglage du menu sélectionné apparaissent.

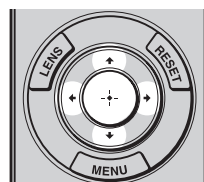

- 3 Appuyer sur ↑/↓ pour sélectionner « Language », puis appuyer sur → ou .**



- 4 Appuyer sur ↑/↓/←/→ pour sélectionner une langue, puis appuyer sur .**
 La langue du menu devient celle que vous avez sélectionnée.

Pour faire disparaître le menu
 Appuyer sur MENU.

Projection

Cette section décrit comment utiliser le projecteur pour afficher l'image depuis l'appareil raccordé au projecteur. Elle décrit aussi comment régler la qualité de l'image suivant vos préférences.

Projection de l'image sur l'écran

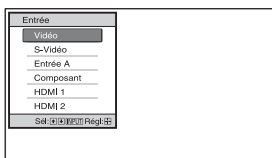
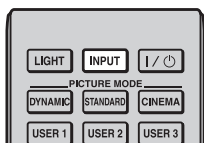

Exemple : Pour afficher l'image de l'appareil vidéo raccordé au connecteur VIDEO INPUT.

- 1 Mettre sous tension le projecteur et le périphérique raccordé au projecteur.**
- 2 Appuyer sur INPUT pour afficher la palette d'entrée sur l'écran.**
- 3 Sélectionner le périphérique à partir duquel vous voulez afficher les images.**

Appuyer plusieurs fois sur INPUT ou sur / / (entrée) pour sélectionner le périphérique à utiliser pour la projection.

Pour afficher l'image depuis	Appuyer sur INPUT pour afficher
l'appareil vidéo raccordé au connecteur VIDEO INPUT	Vidéo
l'appareil vidéo raccordé au connecteur S VIDEO INPUT	S-Vidéo
l'appareil RVB/à composantes raccordé au connecteur INPUT A	Entrée A*
l'appareil vidéo à composantes raccordé au connecteur Y Pb/Cb Pr/Cr	Composant
l'appareil raccordé au connecteur HDMI 1	HDMI 1
l'appareil raccordé au connecteur HDMI 2	HDMI 2

* Régler le paramètre « Sél sign entr A » dans le menu Réglage en fonction de l'entrée de signal. Si vous la réglez sur « Auto » et ne pouvez pas afficher l'image correctement, sélectionner un signal adéquat qui correspond au signal d'entrée. (☞ pages 52, 57)

Conseils

- Si « Rech.ent.auto. » est réglé sur « On » dans le menu Fonction , seules les bornes d'entrée aux signaux actifs sont affichées dans la palette d'entrée.
- Lorsque « État » est réglé sur « Off » dans le menu Réglage , la palette d'entrée n'apparaît pas. Appuyez sur le bouton INPUT pour commuter en séquence entre les bornes d'entrée.

- Si « Commande HDMI » est réglé sur « On » dans le menu Fonction , le canal d'entrée aux signaux actifs s'affiche automatiquement, en synchronisation avec le fonctionnement de l'appareil raccordé à l'entrée HDMI 1 ou HDMI 2 du projecteur. (Uniquement si l'appareil raccordé est compatible avec « Commande HDMI » (commande pour HDMI).)





Remarques sur l'entrée du signal HDMI

Le projecteur règle comme suit la plage dynamique RGB de l'appareil raccordé par câble HDMI, pour qu'elle s'adapte à la norme HDMI et que l'image s'affiche avec une qualité optimale.

Lors de l'entrée d'un signal vidéo : Limitée (16-235)

Lors de l'entrée d'un signal d'ordinateur : Complète (0-255)

Lors de l'entrée d'un signal autre que ceux de la norme HDMI, les symptômes suivants peuvent se présenter.

- Lors de l'entrée d'un signal vidéo, la gradation colorimétrique de la zone sombre ou de la zone claire peut perdre en clarté, ou le texte peut s'estomper. Le cas échéant, permutez la plage dynamique RGB de l'appareil raccordé sur Limitée (16-235). Si ce réglage n'est pas disponible, réglez « Lumière », « Contraste » ou « Netteté » dans le menu Image  du projecteur. ( page 45).
- * Lors de l'entrée d'un signal d'ordinateur, le texte peut s'estomper. Le cas échéant, réglez « Netteté » dans le menu Image . ( page 46) (* 1 920 × 1 080 ou 1 280 × 720 signaux)

Mise hors tension

1 Appuyer sur l'interrupteur I/ (marche/veille).

Le message « METTRE HORS TENSION? » apparaît sur l'écran.

2 Appuyez une nouvelle fois sur l'interrupteur I/ (marche/veille) avant que le message ne disparaisse.

L'indicateur ON/STANDBY clignote en vert et le ventilateur continue à tourner pour abaisser la température interne. D'abord, l'indicateur ON/STANDBY clignote rapidement et à ce moment il n'est pas possible d'allumer l'indicateur ON/STANDBY avec l'interrupteur I/ (marche/veille).

Remarque

Ne jamais débrancher le cordon d'alimentation lorsque l'indicateur clignote.

Le ventilateur s'arrête et l'indicateur ON/STANDBY passe du clignotant en vert au allumé rouge.

L'alimentation s'arrête complètement et vous pouvez débrancher le cordon d'alimentation.

Vous pouvez mettre le projecteur hors tension en maintenant enfoncé l'interrupteur I/ (marche/veille) pendant environ 1 seconde, plutôt qu'en suivant les étapes ci-dessus.

Utilisation d'un appareil compatible BRAVIA Sync avec la télécommande du projecteur

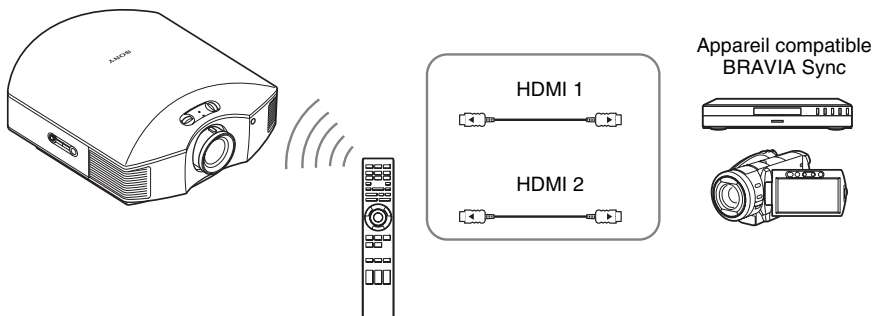

En utilisant la télécommande du projecteur, il est possible de commander directement l'appareil compatible BRAVIA Sync raccordé aux connecteurs INPUT HDMI 1 et HDMI 2 du projecteur. Seul l'appareil raccordé actuellement visualisé peut être commandé. Pour commander l'appareil compatible BRAVIA Sync, le réglage Commande HDMI du projecteur et de l'appareil raccordé doivent tous deux être réglés. (☞ page 53)

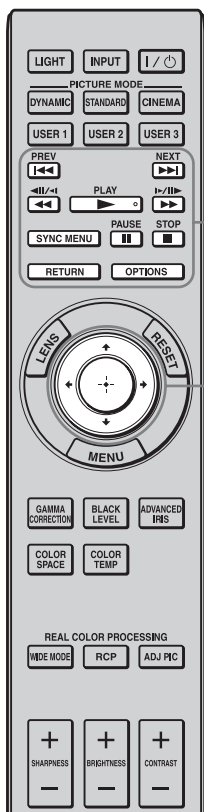

Boutons disponibles pour commander l'appareil compatible BRAVIA Sync

Opérations comme la lecture ou l'arrêt

Appuyer sur **◀◀**, **▶▶**, **▶▶▶▶**, **▶▶▶▶▶▶**, **||**, **■** pendant la visualisation d'images. Il est possible d'effectuer des opérations de base comme la lecture ou l'arrêt pour l'appareil raccordé actuellement visualisé.

Affichage et utilisation du menu de l'appareil raccordé actuellement visualisé

Appuyer sur SYNC MENU pendant la visualisation d'images. Le menu d'utilisation de l'appareil raccordé actuellement visualisé s'affiche. Sélectionner l'option de menu à utiliser avec **↑/↓/←/→/⊕** ou RETURN.

Remarque

Il n'est pas possible de commander un appareil compatible BRAVIA Sync avec la télécommande du projecteur pendant que le menu du projecteur est affiché.

Utilisation du bouton OPTIONS pour la commande

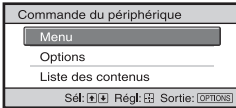

- 1 Appuyer sur OPTIONS pendant la visualisation d'images provenant de l'appareil compatible BRAVIA Sync raccordé.**

L'écran Commande de périphérique s'affiche.

- 2 Sélectionner l'option de menu désirée avec ↑/↓/⊕.**

L'écran de l'option de menu sélectionnée s'affiche.

Passer par le menu ou sélectionner une option de menu avec ↑/↓/←/→/⊕.

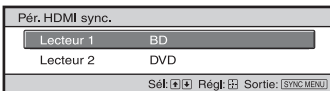

Commutation du réglage de l'entrée sur l'appareil compatible BRAVIA Sync

- 1 Appuyer sur SYNC MENU pendant la visualisation d'images provenant d'un appareil raccordé qui n'est pas compatible BRAVIA Sync.**

L'écran Périphériques HDMI sync. s'affiche.*1

- 2 Sélectionner le nom de l'appareil à utiliser avec ↑/↓ et appuyer sur ⊕.**

L'appareil sélectionné se met sous tension et le réglage de l'entrée du projecteur passe à la borne de l'appareil sélectionné.*2

*1 Seuls les appareils compatibles Commande HDMI raccordés aux connecteurs INPUT HDMI 1 et HDMI 2 s'affichent. Des appareils raccordés ne s'affichent pas lorsqu'ils sont raccordés aux connecteurs d'entrée composantes, etc. du projecteur. Et les appareils raccordés ne s'affichent pas s'ils ne sont pas compatibles Commande HDMI. Un amplificateur AV ne s'affiche pas non plus.

*2 La mise sous tension de certains appareils peut prendre quelques minutes.

Remarques

- Seul un appareil raccordé compatible avec BRAVIA Sync peut être utilisé avec la télécommande du projecteur.
- Les fonctions qu'il est possible de commander diffèrent selon l'appareil.
- Se reporter au mode d'emploi de chaque appareil pour les fonctions qu'il est possible de commander.

Sélection du mode d'écran large

Divers modes d'écran large sont disponibles, suivant le type de signal vidéo reçu.

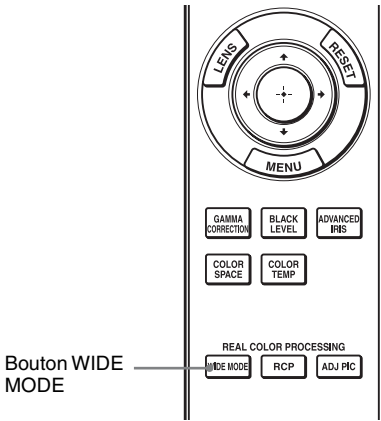

Appuyer sur WIDE MODE.

À chaque pression sur le bouton, vous pouvez sélectionner le réglage « Mode large ».

Vous pouvez aussi les sélectionner au moyen du menu. (☞ page 49)

Image originale

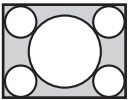

Lorsque le Mode Large est utilisé

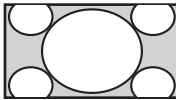

Zoom large (Lorsqu'un signal vidéo est entré)

Une image à rapport de format 4:3 est agrandie naturellement pour tenir tout l'écran. Les portions en haut et en bas de l'écran sont légèrement tronquées.

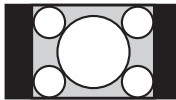
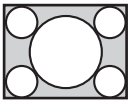

Normal (Lorsqu'un signal vidéo est entré)

Une image à rapport de format 4:3 est affichée au centre de l'écran et agrandie pour remplir tout l'écran à la verticale.

Réduite

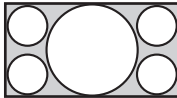
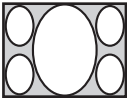

Plein (Lorsqu'un signal vidéo est entré)

Une image réduite au format 4:3 est affichée avec son rapport de format original. Lorsqu'une image à rapport de format 4:3 est affichée, elle est agrandie à l'horizontale pour remplir l'écran 16:9.

Conseil

Réduite : Une image dont le rapport de format initial est 16:9 est enregistrée avec une compression horizontale pour obtenir une image 4:3.

Image en format panoramique
avec panneaux latéraux.



Image en format panoramique

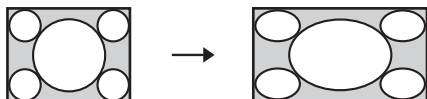
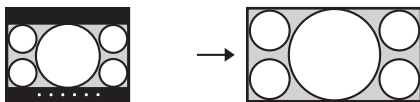

Zoom

Une image à rapport de format 16:9 est agrandie avec le même rapport à la verticale et à l'horizontale pour remplir l'écran. Utilisez ce mode pour afficher une image en format panoramique ou une image en format panoramique avec panneaux latéraux.

Si les sous-titres d'un film, etc., sont cachés et ne sont pas visibles, ajustez l'écran à l'aide des options « Taille verticale » et « Centrer V » pour afficher les sous-titres. (☞ page 50)

Plein 1 (Lorsqu'un signal d'ordinateur est entrant)

Affiche une image sur la totalité de l'écran sans modifier le rapport hauteur/largeur de l'image originale.

Plein 2 (Lorsqu'un signal d'ordinateur est entrant)

Affiche l'image sur la totalité de l'écran.

Remarques

- Vous pouvez régler la position verticale de l'image avec « Centrer V » et « Taille verticale » dans le menu Écran  uniquement lorsque « Zoom » est sélectionné. (☞ page 50)
- Lorsque le rapport de format du signal de l'ordinateur est de 16:9 ou plus large, le réglage « Mode large » est fixé sur « Plein 1 ».

Remarques sur la sélection du mode d'écran large

Le projecteur est équipé d'un MODE LARGE. Lorsque vous réglez les paramètres sur MODE LARGE, faites attention et respectez la procédure ci-dessous.

- Sélectionner le mode d'écran large en tenant compte du fait que la modification du rapport de format de l'image originale résultera en une image d'apparence différente.
- Noter qu'en cas d'utilisation du projecteur à des fins lucratives ou pour une projection publique, la modification de l'image originale par la sélection d'un mode large peut porter atteinte aux droits des auteurs ou producteurs qui sont protégés légalement.

Sélection du mode d'affichage de l'image

Vous pouvez sélectionner le mode d'affichage de l'image qui convient le mieux au type de programme ou aux conditions de la pièce.

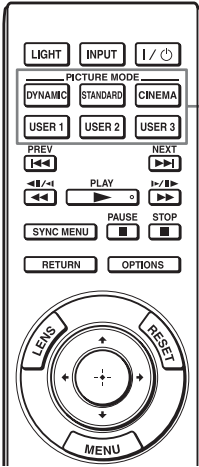

Boutons
PICTURE MODE
DYNAMIC
STANDARD
CINEMA
USER 1
USER 2
USER 3

Appuyer sur l'un des boutons **PICTURE MODE (DYNAMIC, STANDARD, CINEMA, USER 1, USER 2 et USER 3)**.

DYNAMIC

Projeter des images lumineuses avec une qualité vive et nette.

STANDARD

Idéal pour la projection de programmes TV, concerts et autres images vidéo.

CINEMA

Qualité d'image adéquate pour regarder les films.

USER 1, USER 2 et USER 3

Vous pouvez régler la qualité de l'image en fonction de vos préférences et enregistrer les paramètres dans la mémoire sélectionnée du projecteur. Appuyer sur l'un des boutons USER 1, USER 2 ou USER 3, puis régler l'image au moyen des boutons de la télécommande ou des menus (☞ pages 36, 44). Les paramètres sont enregistrés en mémoire et vous pouvez voir l'image avec la qualité d'image réglée en appuyant sur le bouton.

Réglage de la qualité d'image

Vous pouvez régler facilement la qualité d'image en fonction de vos préférences en sélectionnant les options de réglage avec la télécommande. Les données réglées peuvent être mises en mémoire dans chacun des modes d'image.

Sélection pour régler directement l'option de menu désirée

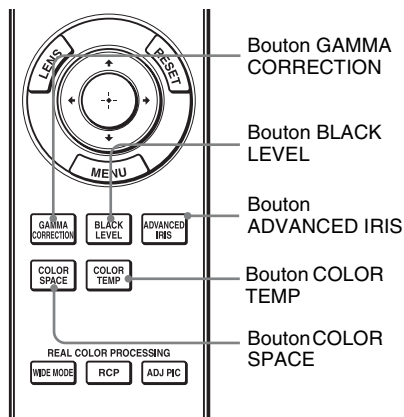

Les options de menu suivantes peuvent être réglées en utilisant les boutons de la télécommande.

« **Correct. Gamma** »

« **Niveau du noir** »

« **Diaphrag. avancé** »

« **Temp. couleur** »

« **Esp. couleur** »

Appuyer plusieurs fois sur les boutons suivants de l'option de menu désirée pour régler la qualité d'image en fonction des goûts. Pour plus d'informations sur chaque option de menu, voir le menu Image  (page 44)

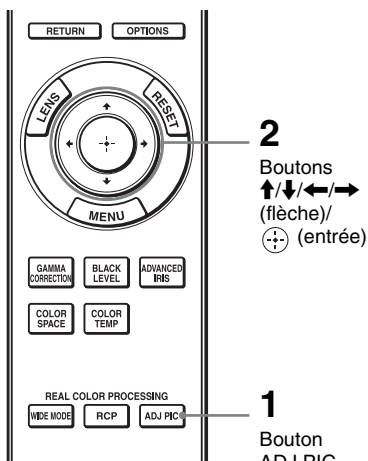

Sélection des options de menu de réglage désirées dans l'ordre



1 Appuyez sur ADJ PIC.

À chaque pression sur le bouton, les fenêtres de réglage suivantes s'affichent dans l'ordre.

« Diaphrag. avancé », « Commande lampe », « Contraste », « Lumière », « Couleur », « Teinte », « Temp. couleur », « Netteté », « NR », « MPEG NR », « Mode Film », « Niveau du noir », « Correct. Gamma », « x.v.Color », « Esp. couleur ».

Pour de plus détails concernant chaque réglage, reportez-vous au menu Image . ( page 44)

Remarque

Pour certains types de signaux d'entrée, certaines fenêtres de réglage ne peuvent pas s'afficher. Pour plus d'informations, voir « Signaux d'entrée et options réglables/paramétrables » ( page 76).

2 Configurer ou régler une option

↑/↓/←/→.

Pour changer la valeur d'un paramètre

Pour augmenter la valeur, appuyer sur ↑/→.

Pour réduire la valeur, appuyer sur ↓/←.

Pour sélectionner une option

Appuyer sur ↑/↓ pour changer le réglage.

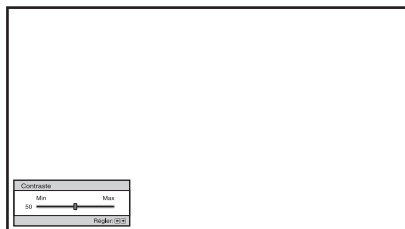

Exemple : Pour régler le contraste

Réglage de l'image avec la fonction Real Color Processing

La fonction Real Color Processing (RCP) permet de régler la couleur et la teinte pour chacune des cibles de l'image projetée, spécifiées séparément. Cela vous permet d'obtenir une image plus adaptée à vos préférences.

Conseil

Geler l'image de la source vidéo lorsque l'on règle l'image avec la fonction Real Color Processing.

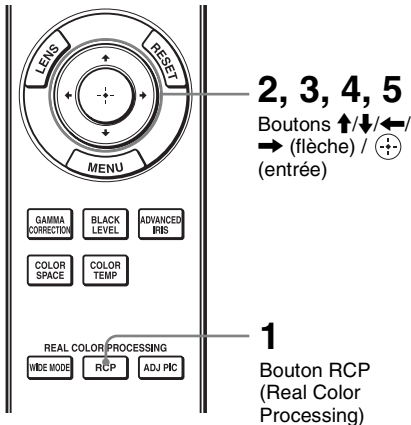

- 1 Appuyer sur RCP sur la télécommande.
- 2 Appuyer sur ↑/↓ pour sélectionner « Utilisateur 1 », « Utilisateur 2 » ou « Utilisateur 3 », puis appuyer sur →.

La fenêtre RCP (Real Color Processing) apparaît.

- 3 Sélectionner la couleur cible que l'on désire régler.
Répéter les étapes 1 et 2 décrites ci-dessous pour spécifier la couleur cible.

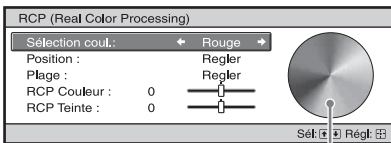

Palette de référence

- 1 Appuyer sur ↑/↓ pour sélectionner « Sélection coul. », puis appuyer sur ←/→ pour sélectionner la couleur à régler parmi « Rouge », « Jaune », « Vert », « Cyan », « Bleu » et « Magenta ».

Seules les parties qui correspondent à la couleur spécifiée seront colorées, les autres parties s'affichant en noir et blanc. La palette de référence de la fenêtre RCP affiche aussi les couleurs réglables. Sélectionnez l'élément de réglage désiré pour ajuster la couleur de l'image projetée en utilisant la palette de référence comme guide.

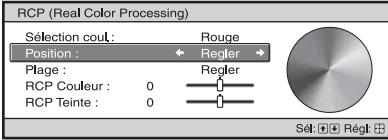

- 2 Appuyer sur \uparrow/\downarrow pour sélectionner « Position » ou « Plage » et spécifier de façon plus précise la position de couleur et la plage de couleur que vous désirez régler au moyen de \leftarrow/\rightarrow .

4 Régler la couleur des parties spécifiées.

Appuyer sur \uparrow/\downarrow pour sélectionner « RCP Couleur » ou « RCP Teinte », puis régler la couleur ou la teinte des parties sélectionnées à l'étape 3 selon vos préférences au moyen de \leftarrow/\rightarrow tout en regardant l'image projetée. L'image revient à sa couleur normale pendant le réglage.

5 Une fois le réglage achevé, appuyer sur \oplus .

L'affichage RCP disparaît, puis les instructions à l'écran de l'étape 2 apparaissent. L'affichage d'origine réapparaît quelques secondes plus tard.

Conseil

Certaines limites s'appliquent à la sélection de la position et de la plage.

Utilisation des menus

Cette section décrit comment effectuer les divers réglages et paramétrages au moyen des menus.

Commande par les menus

Le projecteur est doté d'un menu sur écran permettant d'effectuer divers réglages et paramétrages. Certaines des options réglables/paramétrables s'affichent sur un menu local, un menu de paramétrage ou un menu de réglage sans menu principal, ou sur la fenêtre de menu suivante. Si vous sélectionnez un nom d'option suivi d'une flèche (▶), la fenêtre de menu suivante avec options de paramétrage apparaît. Pour changer la langue des menus sur écran, voir « Étape 4 : Sélection de la langue de menu ». (📖 page 26)

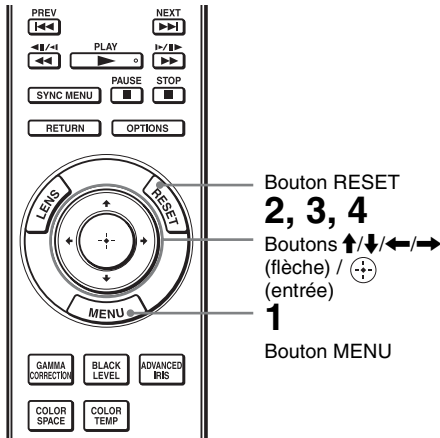

1 Appuyer sur MENU.

La fenêtre de menu apparaît.

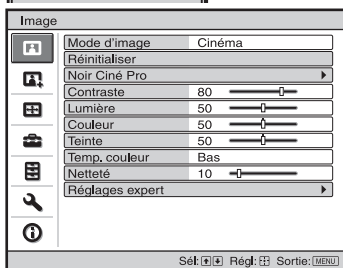
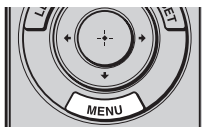

2 Appuyer sur ↑/↓ pour sélectionner une option de menu, puis appuyer sur → ou



Les options qui peuvent être paramétrées ou réglées au moyen du menu sélectionné apparaissent.

L'option actuellement sélectionnée est affichée en jaune.

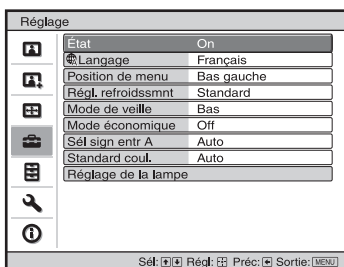
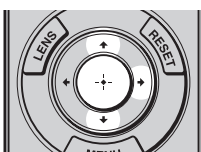

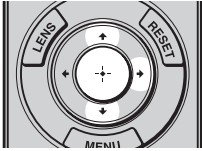

Menu local

Paramètres



Menu de paramétrage

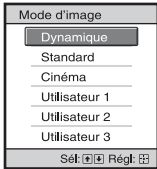

Menu de réglage



Fenêtre de menu suivante

Paramètres

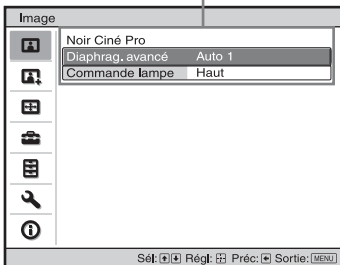

3 Appuyer sur ↑/↓ pour sélectionner l'option à configurer ou régler, puis appuyer sur → ou ⏏.

Les paramètres s'affichent sur un menu local, un menu de paramétrage, un menu de réglage ou sur la fenêtre de menu suivante.

4 Régler le paramètre ou sélectionner une option.

Pour changer la valeur d'un paramètre

Pour augmenter la valeur, appuyer sur **↑/→**.

Pour réduire la valeur, appuyer sur **↓/←**.

Appuyer sur **↻** pour rétablir l'écran initial.

Pour sélectionner une option

Appuyer sur **↑/↓** pour changer le réglage.

Appuyer sur **↻** pour rétablir l'écran initial.

Vous pouvez restaurer l'écran du menu d'origine avec **←** en fonction de l'option sélectionnée.

Pour réinitialiser les paramètres modifiés

Sélectionnez un paramètre sur l'écran Menu, et affichez le menu local, le menu de paramétrage et le menu de réglage. Appuyez sur la touche RESET de la télécommande pour réinitialiser les paramètres sélectionnés à leurs valeurs d'usine.

Remarque

Le bouton RESET de la télécommande n'est disponible que lorsque le menu de réglage ou le menu de paramétrage est sélectionné.

Options non réglables

Les options réglables diffèrent suivant les signaux d'entrée. Les options non réglables ou non paramétrables n'apparaissent pas dans le menu. (☞ page 76)

Pour faire disparaître le menu

Appuyer sur MENU.

Pour réinitialiser l'image modifiée

Sélectionnez « Réinitialiser » à partir du menu Image **👤**.

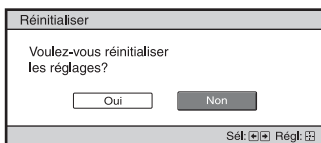

Quand l'écran se réaffiche, sélectionner « Oui » avec **←** et appuyer sur **↻**.

Tous les réglages suivants retournent à leurs valeurs d'usine :

Les paramètres « Noir Ciné Pro », « Contraste », « Lumière », « Couleur », « Teinte », « Temp. couleur », « Netteté » et « Réglages expert » sur le menu Image **👤**.

Menu Image

Le menu Image sert à régler l'image.

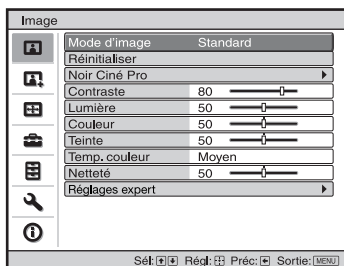

Remarque

Suivant les types de signal d'entrée, il se peut que cette option ne soit pas disponible. Pour plus de détails, voir « Signaux d'entrée et options réglables/paramétrables » (📖 page 76).

Mode d'image	<p>Vous pouvez sélectionner le mode de visualisation de l'image qui convient le mieux au type d'image ou d'environnement.</p> <p>Dynamique : Projeter des images lumineuses avec une qualité vive et nette.</p> <p>Standard : Idéal pour la projection de programmes TV, concerts et autres images vidéo.</p> <p>Cinéma : Qualité d'image adéquate pour regarder les films.</p> <p>Utilisateur 1, Utilisateur 2, Utilisateur 3 : Vous pouvez régler la qualité de l'image selon votre goût et enregistrer les paramètres. Une fois les paramètres enregistrés, vous pouvez visualiser l'image avec la qualité d'image définie en appuyant sur le bouton PICTURE MODE sur la télécommande.</p> <p>Pour enregistrer les paramètres</p> <ol style="list-style-type: none">1 Sélectionnez Utilisateur 1, Utilisateur 2, ou Utilisateur 3.2 Réglez les éléments souhaités dans les menus. <p>Conseil</p> <p>Vous pouvez aussi mettre les réglages en mémoire si la qualité d'image est ajustée dans « Dynamique », « Standard » ou « Cinéma ». Pour revenir aux paramètres de réglage en usine, appuyez sur « Réinitialiser » dans le menu.</p> <p>Les réglages par défaut d'usine sont les suivants.</p> <p>Utilisateur 1 : Même réglage que « Dynamique ».</p> <p>Utilisateur 2 : Même réglage que « Standard ».</p> <p>Utilisateur 3 : Même réglage que « Cinéma ».</p>
Réinitialiser	Remet tous les réglages de mode d'image actuellement sélectionnés à leurs valeurs pré-réglées par défaut. (📖 page 43)

Noir Ciné Pro	<p>Diaphrag. avancé Change la fonction du diaphragme pendant la projection. Auto 1 : Passe automatiquement à un diaphragme optimum en fonction d'une scène projetée. C'est le contraste de la scène qui est le plus mis en valeur. Auto 2 : Un iris optimal devient plus petit que lorsqu'il est réglé sur « Auto 1 ». Le contraste de la scène se réduit. Sensibilité : Si le mode « Auto 1 » ou « Auto 2 » est sélectionné, les options « Recommander », « Rapide » ou « Lent » peuvent être choisies grâce au mode Sensibilité en fonction de la vitesse de réponse souhaitée. Manuel : Règle manuellement le diaphragme (fixe).</p>  <p>Off : Désactive la fonction diaphragme (ouverture).</p>
	<p>Commande lampe Change la puissance de la lampe pendant la projection. Haut : Augmente la clarté de la lampe et projète des images plus lumineuses. Bas : Diminue la clarté de la lampe et accentue les noirs en minimisant la clarté. Conseil Lorsque vous passez de « Bas » à « Haut », le nombre de tours du ventilateur augmente et le ventilateur fait légèrement plus de bruit. Lorsque vous passez à « Bas » la consommation d'énergie est réduite augmentant ainsi la durée de vie de la lampe.</p>
Contraste	<p>Règle le contraste. Les valeurs élevées augmentent la netteté dans les images et les valeurs inférieures la diminuent. Vous pouvez effectuer des ajustements en appuyant sur la touche CONTRAST+/- de la télécommande.</p>
Lumière	<p>Règle la luminosité de l'image. Plus la valeur est élevée, plus l'image est lumineuse. Plus la valeur est basse, plus l'image est sombre. Vous pouvez effectuer des ajustements en appuyant sur la touche BRIGHTNESS+/- de la télécommande.</p>
Couleur	<p>Règle la densité de couleur. Plus la valeur est élevée, plus l'intensité est grande. Plus la valeur est basse, plus l'intensité est petite.</p>
Teinte	<p>Règle la tonalité de couleur. Plus la valeur est élevée, plus les tons d'image sont verdâtres. Plus la valeur est basse, plus l'image devient rougeâtre.</p>

Temp. couleur	<p>Permet de régler la température de couleur.</p> <p>Haut : Equivalent à une température de couleur de 11000 K. Donne aux couleurs blanches une teinte bleue.</p> <p>Moyen : Equivalent à une température de couleur de 8 000 K. Donne une teinte neutre, entre « Haut » et « Bas ».</p> <p>Bas : Equivalent à une température de couleur de 6 500 K. Donne aux couleurs blanches une teinte rouge.</p> <p>Personnalisé 1, Personnalisé 2, Personnalisé 3, Personnalisé 4 : Vous permet de régler, valider et enregistrer en mémoire votre température de couleur favorite.</p> <p>Les réglages par défaut d'usine sont les suivants.</p> <p>Personnalisé 1 : Même réglage que la température de couleur « Haut ».</p> <p>Personnalisé 2 : Même réglage que la température de couleur « Moyen ».</p> <p>Personnalisé 3 : Même réglage que la température de couleur « Bas ».</p> <p>Personnalisé 4 : Réglage favorisant la clarté.</p>
Netteté	<p>Rend les contours de l'image plus nets ou réduit les parasites.</p> <p>Plus la valeur est élevée, plus l'image est nette. Plus la valeur est basse, plus l'image est douce, ce qui réduit les parasites. Vous pouvez effectuer des réglages en appuyant sur SHARPNESS+/- de la télécommande.</p>
Réglages expert	<p>NR (Réduction du bruit)</p> <p>Réduit le flou ou les parasites de l'image.</p> <p>En temps normal, sélectionner « Off ».</p> <p>Si l'image est floue ou comporte des parasites, sélectionner une option parmi « Bas », « Moyen » et « Haut » suivant la source du signal d'entrée.</p> <p>MPEG NR (MPEG réduction du bruit)</p> <p>Réduit le bruit de bloc et le bruit mineur (bruit « mosquito »), tout particulièrement sur les signaux numériques.</p> <p>Réd.bruit bloc : Réduit le bruit numérique qui apparaît sous forme de mosaïque.</p> <p>Réd.eff. Gibbs : Réduit le bruit numérique qui apparaît près des contours de l'image.</p> <p>Mode film</p> <p>D'après la source film que vous avez sélectionnée, crée un paramètre de lecture.</p> <p>Auto : Reproduit un signal vidéo de format 2-3 ou 2-2 Pull-Down, tel que celui des sources de film, avec un mouvement d'image fluide.</p> <p>Lorsqu'un signal vidéo de format autre que 2-3 ou 2-2 Pull-Down est entrant, l'image est lue en format progressif.</p> <p>Off : Lit l'image en format progressif sans détecter automatiquement les signaux vidéo.</p> <p>Niveau du noir (Régler)</p> <p>Donne une image vive, dynamique avec des noirs atténués.</p> <p>Régler l'option en fonction de la source du signal d'entrée.</p> <p>Haut : Augmente l'emphase de la couleur noire.</p> <p>Bas : Réduit l'emphase de la couleur noire.</p> <p>Off : Annule cette fonction.</p>

Correct. Gamma**Règle les caractéristiques de transfert de la tonalité d'image.**

Sélectionner la tonalité favorite parmi les 6 options.

Gamma 1: Clair Donne une image plus claire sur la totalité.

Gamma 2

Off



Gamma 3: Foncé Donne une image plus sombre sur la totalité.

Gamma 4: Donne une image dont le contraste est légèrement accentué. Cette option est idéale pour le mode d'image cinéma.

Gamma 5: Donne une image avec un contraste plus accentué qu'avec Gamma 4. Cette option est idéale pour le mode d'image dynamique.

Gamma 6: Eclaircit les zones sombres de l'image et élargit l'expression de gradation.

x.v.Color**Régler cette option lors de la visualisation d'un signal vidéo****x.v.Color.**

Régler cette option sur « On » lors du raccordement du projecteur à un appareil prenant en charge x.v.Color et de la visualisation d'un signal vidéo x.v.Color.

Pour plus d'informations sur x.v.Color, voir « x.v.Color » (☞ page 60).

Esp. couleur**Vous pouvez convertir le type de reproduction de la plage de couleurs.**

Normal : Gamme de couleur conforme aux normes sRGB.

Large : Reproduit des tonalités de couleur plus naturelles dans une vaste plage de reproduction de couleurs, comparé à « Normal ».

Menu Image avancée

Le menu Image avancée est utilisé pour régler davantage l'image.

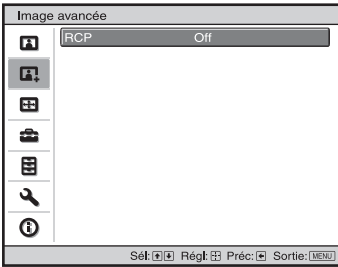

RCP (Real Color Processing)

Vous pouvez régler la couleur et la teinte séparément pour chaque partie sélectionnée de l'image.

Utilisateur 1, Utilisateur 2, Utilisateur 3: Vous pouvez régler l'image au moyen de la fonction Real Color Processing et enregistrer les paramètres en mémoire. Une fois les paramètres enregistrés en mémoire, vous pouvez voir l'image avec la qualité d'image réglée.

Off: Annule cette fonction.

Pour plus d'informations, voir « Réglage de l'image avec la fonction Real Color Processing ». (📖 page 38)

Menu Écran

Le menu Écran permet de régler le signal d'entrée. Vous pouvez régler la taille de l'image, sélectionner le mode d'écran large, etc.

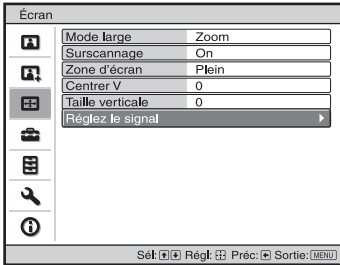

Remarque

Suivant les types de signal d'entrée, il se peut que cette option ne soit pas disponible. Pour plus de détails, voir « Signaux d'entrée et options réglables/paramétrables » (🔗 page 76).

Mode large (signal vidéo)

Vous pouvez spécifier le rapport de format de l'image à afficher pour le signal d'entrée actuel. (🔗 page 33) Cette option n'est disponible que lorsqu'un signal vidéo (préréglages de mémoire No 1 à 14) (🔗 page 73) est reçu.

Zoom large : Une image à rapport de format 4:3 est agrandie naturellement pour tenir tout l'écran. Les portions en haut et en bas de l'écran sont légèrement tronquées.

Normal : Une image à rapport de format 4:3 est affichée au centre de l'écran et agrandie pour remplir tout l'écran à la verticale.

Plein : Une image réduite au format 4:3 est affichée avec son rapport de format original. Lorsqu'une image à rapport de format 4:3 est affichée, elle est agrandie à l'horizontale pour remplir l'écran 16:9.

Zoom : Une image à rapport de format 16:9 est agrandie avec le même rapport à la verticale et à l'horizontale pour remplir l'écran. Les portions supérieure et inférieure sont rognées.

Vous pouvez changer les réglages en appuyant sur WIDE MODE sur la télécommande.

Mode large (signal d'ordinateur)	<p>Vous pouvez définir le rapport hauteur/largeur de l'image à afficher pour le signal d'entrée actuel. (☞ page 34) Cette option n'est activée que lorsqu'il y a un signal d'ordinateur entrant.</p> <p>Plein 1 : Affiche une image sur la totalité de l'écran sans modifier le rapport hauteur/largeur de l'image originale.</p> <p>Plein 2 : Affiche l'image sur la totalité de l'écran.</p> <p>Zoom : Une image est agrandie avec le même rapport à la verticale et à l'horizontale pour remplir l'écran. Les portions supérieure et inférieure sont rognées.</p> <p>Vous pouvez changer les réglages en appuyant sur WIDE MODE sur la télécommande.</p> <p>Remarque</p> <p>Lorsque le rapport de format du signal d'entrée est de 16:9 ou plus large, le réglage est fixé sur « Plein 1 ».</p>
Surscannage	<p>Cache les contours de l'image.</p> <p>On : Cache les contours de l'image reçue. Sélectionner ce réglage si des parasites apparaissent sur les bords de l'image.</p> <p>Off : Projette toute l'image reçue.</p> <p>Conseil</p> <p>Pour afficher la zone affichable dans les quatre directions de l'écran, se reporter à « Blanc » dans le menu Installation 🗖. (☞ page 55)</p>
Zone d'écran	<p>Sélectionne la taille de l'image lorsqu'une image Hi-Vision est surbalayée.</p> <p>Plein : Agrandit l'image pour qu'elle occupe tout l'écran.</p> <p>Directe : N'agrandit pas l'image pour qu'elle occupe tout l'écran.</p>
Centrer V	<p>Règle l'image entière en se déplaçant verticalement sur l'écran.</p> <p>L'écran se déplace vers le haut au fur et à mesure de l'augmentation du chiffre sélectionné ; lorsque ce chiffre décroît, il se déplace vers le bas.</p>
Taille verticale	<p>Réduit ou agrandit l'image verticalement.</p> <p>L'écran s'agrandit à mesure que le paramètre augmente, et se réduit à mesure que le paramètre baisse. Si le sous-titre d'un film, etc., n'est pas visible, utilisez conjointement avec « Centrer V ».</p>
Réglez le signal	<p>Vous pouvez régler le signal d'entrée.</p> <p>APA : Règle automatiquement « Phase », « Pas » et « Déplacement » sur une position adaptée au signal d'image pour les images d'un ordinateur.</p> <p>Phase : Règle la phase des points et la phase du signal d'ordinateur pour les images d'un ordinateur. Règle l'image jusqu'à ce qu'elle apparaisse la plus claire possible.</p> <p>Pas : Règle la taille horizontale de l'image provenant d'un ordinateur. Plus le numéro augmente, plus l'image devient large, et plus le numéro diminue, plus elle devient étroite. Réglez le paramètre de façon à ce qu'il corresponde au nombre de points du signal d'entrée.</p> <p>Déplacement : Règle la position de l'image.</p> <p>H : Lorsque le paramètre de l'option H (Horizontal) augmente, l'image se déplace vers la droite ; lorsqu'il diminue, l'image se déplace vers la gauche. Utilisez ◀ / ▶ pour régler la position horizontale.</p> <p>V : Lorsque le paramètre de l'option V (Vertical) augmente, l'image se déplace vers le haut ; lorsqu'il diminue, l'image se déplace vers le bas. Utilisez ↑ / ↓ pour régler la position verticale.</p>

Menu Réglage

Le menu Réglage sert à modifier les réglages d'usine, etc.

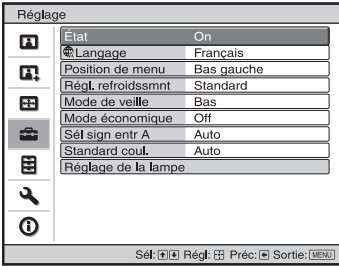

État	<p>Spécifie l'activation ou non de l'affichage sur écran. Régler cette option sur « Off » pour désactiver l'affichage sur écran, à l'exception de certains menus, du message de mise hors tension et des messages d'avertissement.</p>
Langage	<p>Sélectionne la langue des menus et de l'affichage sur écran. Les langues disponibles sont les suivantes : anglais, néerlandais, français, italien, allemand, espagnol, portugais, russe, suédois, norvégien, japonais, chinois (chinois simplifié), chinois (chinois traditionnel), coréen, thaïlandais et arabe.</p>
Position de menu	<p>Il est possible de modifier la position d'affichage du menu sur l'écran supérieur. Bas gauche : Affiche le menu sur la partie gauche inférieure de l'écran. Centre : Affiche le menu au centre de l'écran.</p>
Régl. refroidissmnt	<p>Utilisez cet élément lorsque vous faites fonctionner le projecteur à haute altitude. Haut : Utilisez ce paramètre lorsque vous faites fonctionner le projecteur à une altitude de 1 500 m ou plus. Standard : Utilisez ce paramètre lorsque vous faites fonctionner le projecteur à altitude normale.</p> <p>Remarques</p> <ul style="list-style-type: none"> • Le réglage par défaut d'usine est « Bas ». • Lorsque cet élément est défini sur « Haut », le ventilateur fait légèrement plus de bruit puisque le nombre de tours du ventilateur augmente.
Mode de veille	<p>Réduit la consommation d'énergie durant la veille. Lorsqu'elle est réglée sur « Standard », la consommation de courant est en veille par défaut. Lorsque cette option est réglée sur « Bas », la consommation de l'appareil est réduite en mode de veille.</p> <p>Remarque</p> <p>Lorsque cette option est réglée sur « Bas », la fonction « Marche auto PJ » est désactivée (la fonction est réglée sur « Off » et n'apparaît pas dans le menu). (🔗 page 53)</p>

Mode économique	<p>Définit le mode économique.</p> <p>Lorsque cette option est définie sur « On », activée, le projecteur passe en mode économique s'il ne reçoit aucun signal pendant 10 minutes. A ce moment-là, l'indicateur lumineux ON/STANDBY deviendra orange, et puis l'écran s'assombrit. En mode d'économie d'énergie, ledit mode est annulé si un signal est reçu ou que vous appuyez sur une touche du projecteur ou de la télécommande. Si vous ne voulez pas mettre le projecteur en mode économique, sélectionnez « Off », désactivé.</p>
Sél sign entr A	<p>Sélectionne le type d'entrée de signal depuis l'appareil raccordé au connecteur INPUT A.</p> <p>Sélectionne le type d'entrée de signal depuis l'appareil en sélectionnant « Entrée A » avec le bouton INPUT.</p> <p>Auto : Sélectionne automatiquement le type de signal d'entrée.</p> <p>Ordinateur : Reçoit le signal d'un ordinateur.</p> <p>Vidéo GBR : Reçoit le signal d'une console de jeu vidéo pour téléviseur ou d'une émission HDTV.</p> <p>Composant : Fournit le signal du composant à partir d'un lecteur/enregistreur DVD ou Blu-ray Disc, d'un syntoniseur numérique, etc.</p> <p>Remarque</p> <p>Si le signal d'entrée ne s'affiche pas correctement lorsque cette option est réglée sur « Auto », sélectionner l'option conformément au signal d'entrée.</p>
Standard coul.	<p>Sélectionne le standard couleur du signal d'entrée.</p> <p>Auto : Sélectionne automatiquement le standard couleur du signal d'entrée parmi NTSC3.58, PAL, SECAM, NTSC4.43, PAL-M, PAL-N et PAL60.</p> <p>« NTSC3.58 » – « PAL-N » : Vous permet de régler manuellement le standard couleur sur la valeur désirée.</p> <p>Remarque</p> <p>En temps normal, régler cette option sur « Auto ». Si l'image est déformée ou terne, sélectionner le standard couleur correspondant au signal d'entrée.</p>
Réglage de la lampe	<p>Lorsque vous remplacez les lampes, définissez le paramètre de lampe voulu. (☞ page 68)</p>

Menu Fonction

Le menu Fonction sert à changer les paramètres des diverses fonctions du projecteur.

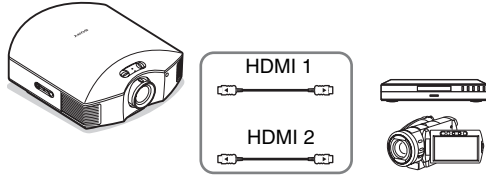
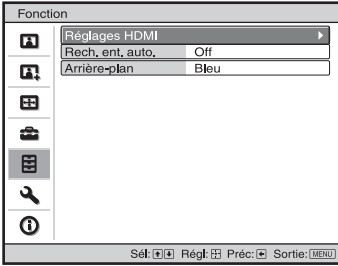

Réglages HDMI

Il est possible de modifier les paramètres de la fonction **Commande HDMI**.

Commande HDMI : Sélectionne la fonction d'activation ou non de la fonction Commande HDMI lorsque les connecteurs HDMI 1 et HDMI 2 sont raccordés à un appareil compatible Commande HDMI.

Lors d'un réglage sur « On », les options suivantes sont disponibles.

- Le fonctionnement du projecteur et celui de l'appareil compatible Commande HDMI raccordé se synchronisent.
- Le réglage Commande HDMI d'un appareil Sony (amplificateur AV, vidéo, etc.) qui est compatible avec « Commande HDMI - Réglage facile »* est aussi effectif.

Le réglage par défaut d'usine est « On ».

Arr. auto pér. : Spécifie la mise hors tension ou non de l'appareil compatible Commande HDMI raccordé lorsque le projecteur est mis hors tension.

Lors d'un réglage sur « On », l'appareil se synchronise et se met hors tension lorsque le projecteur est mis hors tension.

Le réglage par défaut d'usine est « On ».

Marche auto PJ : Sélectionner si la mise sous tension du projecteur est liée à la commande pour le périphérique compatible HDMI.

Lors d'un réglage sur « On », le projecteur se met automatiquement sous tension lorsque l'appareil raccordé est mis sous tension ou lorsque des opérations, la lecture par exemple, sont effectuées.

Remarque



Pour activer cette fonction, régler le « Mode de veille » (☞ page 51) dans le menu Réglage  sur « Standard » et « Marche auto PJ » sur « On ». Pour les détails, se reporter à « Commande HDMI » (☞ page 59).

Réglages HDMI	<p>Liste périph. : Liste de tous les appareils compatibles Commande HDMI raccordés au projecteur.</p> <p>Tous les appareils indiqués (sauf un amplificateur AV) peuvent être sélectionnés avec SYNC MENU de la télécommande du projecteur. Lorsque « Activer » est sélectionné, le réglage Commande HDMI d'un appareil Sony (amplificateur AV, vidéo, etc.) qui est compatible avec « Commande HDMI - Réglage facile »* est aussi effectif.</p> <div data-bbox="487 304 902 683" style="border: 1px solid black; padding: 5px; margin: 10px auto; width: fit-content;"> <p>Liste périph.</p> <table border="1" style="width: 100%; border-collapse: collapse;"> <thead> <tr> <th style="text-align: left;">Entrée</th> <th style="text-align: left;">Périphérique</th> <th style="text-align: left;">Type</th> </tr> </thead> <tbody> <tr> <td>HDMI 1</td> <td>Lecteur 1</td> <td>BD</td> </tr> <tr> <td>HDMI 2</td> <td>Lecteur 2</td> <td>DVD</td> </tr> </tbody> </table> <p style="font-size: small; margin-top: 10px;">Activer le réglages HDMI pour le périphérique raccordé? Mettre le périphérique sous tension avant d'activer les réglages. Vérifier réglages périphériques non reconnus sur périphérique.</p> <p style="text-align: center; margin-top: 5px;"><input type="button" value="Activer"/></p> <p style="text-align: right; font-size: x-small; margin-top: 5px;">Régl: [] Préc: [MENU]</p> </div> <p>* « Commande HDMI - Réglage facile » est une fonction qui rend aussi effectif le réglage Commande HDMI d'un appareil raccordé à l'entrée HDMI du projecteur lorsque le réglage Commande HDMI du projecteur est effectif. Cette fonction n'est disponible qu'entre des appareils Sony compatibles et il se peut que certains appareils ne soient pas compatibles.</p> <p>Bien que certains appareils autres que Sony peuvent être compatibles, nous ne garantissons pas le fonctionnement avec ces appareils.</p>	Entrée	Périphérique	Type	HDMI 1	Lecteur 1	BD	HDMI 2	Lecteur 2	DVD
Entrée	Périphérique	Type								
HDMI 1	Lecteur 1	BD								
HDMI 2	Lecteur 2	DVD								
Rech. ent. auto.	<p>Cache les bornes d'entrée n'ayant pas de signal d'entrée.</p> <p>Lorsqu'ils sont réglés sur « On », les bornes sans signaux d'entrée n'apparaissent pas sur l'écran d'affichage de la borne d'entrée qui apparaît lorsque vous appuyez sur INPUT.</p> <p>Pour afficher toutes les bornes d'entrée, le régler sur « Off ». (☞ page 28)</p>									
Arrière-plan	<p>Sélectionne la couleur d'arrière-plan de l'écran lorsque aucun signal n'est reçu.</p> <p>Vous pouvez régler la couleur d'arrière-plan dans « Noir » ou « Bleu ».</p>									

Menu Installation

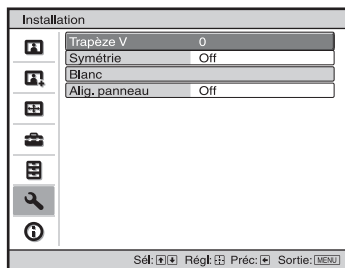
Le menu Installation sert à changer les paramètres d'installation.



<p>Trapèze V</p>	<p>Corrige la distorsion trapézoïdale verticale de l'image. Lorsque la base du trapèze est plus longue que le sommet () : Spécifie une valeur inférieure (sens -). Lorsque le sommet du trapèze est plus long que la base () : Spécifie une valeur supérieure (sens +).</p> <p>Remarque Suivant la position d'image réglée avec la fonction de déplacement d'objectif, le rapport de format de l'image peut être différent du rapport initial, ou de la distorsion d'image peut survenir avec le réglage Trapèze V.</p>								
<p>Symétrie</p>	<p>Fait pivoter horizontalement et/ou verticalement l'image sur l'écran. Off : L'image ne pivote pas. HV : Fait pivoter l'image horizontalement et verticalement. H : Fait pivoter l'image horizontalement. V : Fait pivoter l'image verticalement. Utiliser cette option pour l'installation en vue de la projection arrière ou pour l'installation au plafond.</p>								
<p>Blanc</p>	<p>Cette option vous permet de régler la zone affichable dans le périmètre des quatre directions de l'écran. Sélectionner le bord à régler en accentuant, Gauche, droite, haut ou bas à l'aide des boutons ↑ / ↓. Régler la quantité de vide à l'aide des boutons ← / →.</p> <div data-bbox="548 1177 823 1337" data-label="Image"> <p>The screenshot shows a window titled 'Blanc' with four input fields:</p> <table border="1"> <tr> <td>Gauche:</td> <td>2</td> </tr> <tr> <td>Droit:</td> <td>3</td> </tr> <tr> <td>Haut:</td> <td>2</td> </tr> <tr> <td>Bas:</td> <td>3</td> </tr> </table> <p>At the bottom, there are buttons for 'Sét.', 'Régl.', and 'Régl.'.</p> </div> <p>Remarque Lorsque les valeurs de Blanc et du Trapèze V sont ajustées en même temps, le Blanc ne peut pas être ajusté correctement. En cas d'utilisation de la fonction de Blanc, s'assurer de régler le paramètre du Trapèze V sur « 0 ».</p>	Gauche:	2	Droit:	3	Haut:	2	Bas:	3
Gauche:	2								
Droit:	3								
Haut:	2								
Bas:	3								

Alig. panneau

Permet de sélectionner les écarts de couleur des caractères ou de l'image.

Lorsque « On » est réglé, il est possible de définir et de régler les paramètres Couleur cible et Couleur écran.

Couleur cible : Définit la couleur désirée pour régler les écarts de couleur. Sélectionner « R » (Rouge) ou « B » (Bleu) pour effectuer des réglages basés sur « G » (Vert) .

Couleur écran : Sélectionner « R/G » (Rouge et Vert) ou « R/G/B » (blanc, toutes les couleurs) lorsque Couleur cible est « R » (Rouge). Ne sélectionner « B/G » (Bleu et Vert) ou « R/G/B » (blanc, toutes les couleurs) que lorsque Couleur cible est « B » (Bleu).

Régler : Définir les paramètres du sens horizontal (H) avec les boutons ← / → et du sens vertical (V) avec les boutons ↑ / ↓ sur l'écran Régler décalage. Les couleurs sélectionnées dans « Couleur cible » peuvent être réglées dans chaque sens avec les boutons ← / →, ↑ / ↓.

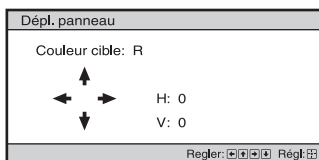

Réinitialiser : Ramène aux réglages d'usine.

Remarque

Selon les réglages effectués ci-dessus, cela peut réduire le nombre de pixels de l'affichage. Les couleurs peuvent aussi devenir irrégulières ou la résolution peut changer.

Conseil

Si des couleurs apparaissent au bord de l'écran après avoir effectué les réglages ci-dessus, ajuster la zone de l'image à afficher avec « Blanc » dans le menu Installation 🐁. (📄 page 55)

Menu Informations

Le menu Informations affiche la désignation de modèle, le numéro de série, les fréquences horizontale et verticale du signal d'entrée et le nombres d'heures cumulées d'utilisation de la lampe.

Informations

- Nom du modèle: VPL-HW15
- N° de Série: 9999999
- fH / fV: 15,73 kHz / 59,94 Hz
- N° 1
- VIDEO/60
- Durée de lampe: 1234 H

Sét: [OK] Régl: [ESC] Sortie: [MENU]

Nom du modèle	Affiche le nom du modèle (VPL-HW15).
N° de Série	Affiche le numéro de série.
fH (fréquence horizontale)	Affiche la fréquence horizontale du signal d'entrée.
fV (fréquence verticale)	Affiche la fréquence verticale du signal d'entrée.
N° de mémoire	Affiche le numéro de mémoire pré-réglé du signal d'entrée.
Type de signal	Affiche le type de signal d'entrée.
Durée de lampe	Indique la durée pendant laquelle la lampe a été allumée (temps total d'utilisation).

Remarques

- Les options fH (fréquence horizontale) et fV (fréquence verticale) peuvent ne pas être affichées selon le signal d'entrée utilisé sur le projecteur.
- Les affichages énumérés ci-dessus ne sont pas modifiables.

Numéros de mémoire de présélection

Ce projecteur comporte 38 types de données préprogrammées pour des signaux d'entrée (mémoire de présélection). Lorsque le projecteur reçoit un signal préprogrammé, il le détecte automatiquement et rappelle les données correspondantes depuis la mémoire de présélection pour permettre d'obtenir l'image optimale. Le numéro de mémoire et le type de signal s'affichent dans le menu Informations .

Vous pouvez également régler les données préprogrammées avec le menu Écran . Ce projecteur contient par ailleurs 20 mémoires utilisateur différentes outre celles prédéfinies utilisées pour les signaux d'entrée analogiques depuis l'ordinateur. Vous pouvez enregistrer des signaux d'entrée qui n'ont pas été prédéfinis sur ces mémoires utilisateur.

Lorsque le projecteur reçoit pour la première fois un signal qui n'a pas été préprogrammé, le numéro de mémoire 0 s'affiche. Si vous réglez alors les données pour ce signal à l'aide du menu Écran , ces réglages sont mémorisés dans le projecteur. Si plus de 20 mémoires utilisateur sont enregistrées, la nouvelle mémoire écrase toujours la plus ancienne.

Voir le tableau à la page 73 pour savoir si le signal est enregistré sur la mémoire prééglée.

Remarque

Lorsque le rapport de format du signal d'entrée ne correspond pas à la taille de l'écran, une partie de l'écran s'affiche en noir.

Cette section décrit d'autres fonctions, comment régler les problèmes, remplacer la lampe et le filtre à air, etc.

Commande HDMI

Qu'est-ce que la commande HDMI ?

La commande HDMI est une fonction de contrôle mutuel norme HDMI qui utilise une spécification HDMI CEC (Consumer Electronics Control). En raccordant une diversité d'appareils compatibles Commande HDMI, tels qu'un lecteur Blu-ray Disc à disque dur, un lecteur/enregistreur DVD, un amplificateur AV, etc. à un téléviseur compatible Commande HDMI ou un projecteur avec un câble HDMI, l'appareil raccordé se synchronise avec le téléviseur ou le projecteur lorsque celui-ci est utilisé.

Utilisation de la fonction Commande HDMI

- Raccorder et attribuer correctement les paramètres de chaque appareil.
- Ne pas couper l'alimentation principale de l'appareil.
- Définir le réglage d'entrée du projecteur sur l'entrée HDMI à laquelle l'appareil est raccordé.
- Vérifier si l'image de l'appareil apparaît correctement sur le projecteur.

Raccordement d'un appareil compatible contrôle HDMI

Utiliser un câble HDMI pour raccorder le projecteur et l'appareil compatible Commande HDMI. Utiliser un câble qui porte le logo HDMI.

Configuration de la commande HDMI

S'assurer de définir les raccordements appropriés pour le projecteur et l'appareil compatible contrôle HDMI qui y est raccordé. Voir page 53 pour les paramètres du projecteur. Pour les paramètres de l'appareil compatible contrôle HDMI raccordé au projecteur, consulter le mode d'emploi. Lorsqu'un appareil qui est compatible avec « Commande HDMI - Réglage facile » est raccordé à l'entrée HDMI du projecteur, si le réglage de la fonction Commande HDMI du projecteur est activé, le réglage de la fonction Commande HDMI de l'appareil raccordé est aussi activé.

Ce qu'il est possible de faire avec la commande HDMI

- Les opérations de base (lecture, arrêt, opérations de menu, etc.) de l'appareil raccordé sont disponibles en utilisant la télécommande du projecteur.
- En mettant sous tension l'appareil raccordé ou en effectuant la lecture, le projecteur se met sous tension et le réglage de l'entrée passe automatiquement à la borne de l'appareil raccordé.
- En mettant le projecteur hors tension, l'appareil raccordé se met aussi automatiquement hors tension.
- En sélectionnant l'appareil raccordé au projecteur à utiliser avec le bouton SYNC MENU de la télécommande du projecteur, l'appareil sélectionné se met sous tension et l'entrée passe automatiquement à la borne de l'appareil raccordé.
- En changeant le réglage de langue du projecteur, le réglage de langue de l'appareil raccordé passe aussi automatiquement à la même langue.

Remarques

- Les fonctions de Commande HDMI disponibles diffèrent en fonction de l'appareil. Se reporter au mode d'emploi de chaque appareil.
- Une certaine synchronisation peut être disponible avec un appareil d'autre marque ayant des fonctions similaires, mais elle n'est pas garantie.

x.v.Color

- « x.v.Color » est le nom promotionnel donné aux produits capables de produire un vaste espace de couleurs sur la base des spécifications xvYCC ; « x.v.Color » est une marque de Sony Corporation.
- xvYCC est une norme internationale appliquée aux spécifications techniques de l'espace colorimétrique à gamme étendue pour signaux vidéo. La gamme de couleurs de xvYCC est plus étendue que la gamme sRGB couramment utilisée sur les systèmes de télévision.

Dépannage







Si le projecteur ne fonctionne pas correctement, essayer d'en déterminer la cause et remédier au problème comme il est indiqué ci-dessous. Si le problème persiste, consulter le service après-vente Sony.



Alimentation

Symptôme	Cause et remède
Le projecteur ne se met pas sous tension.	<ul style="list-style-type: none">→ Il se peut que l'appareil ne s'allume pas si vous l'éteignez avec le commutateur I/⏻ (marche/veille) et essayez de le rallumer peu après.→ Mettez l'appareil sous tension au bout d'1 minute.→ Fermez bien le couvercle de la lampe, puis vissez-le solidement. (☞ page 67)→ Bien fermer le support à filtre. (☞ page 68)→ Vérifier les indicateurs d'avertissement. (☞ page 64)



Divers

Image

Symptôme	Cause et remède
Pas d'image.	<ul style="list-style-type: none">→ Vérifier que les raccordements sont corrects. (☞ page 22)→ Sélectionner la source d'entrée correctement au moyen du bouton INPUT. (☞ page 28)→ Régler le signal d'ordinateur sur la sortie depuis un moniteur externe.→ Régler le signal d'ordinateur sur la sortie seulement vers un moniteur externe.→ Sélectionner « Ordinateur », « Composant » ou « Vidéo GBR » pour « Sél sign entr A » sur le menu Réglage  en fonction du signal d'entrée. (☞ page 52)
La couleur de l'image est étrange pour le connecteur INPUT A.	<ul style="list-style-type: none">→ Sélectionner « Ordinateur », « Composant » ou « Vidéo GBR » pour « Sél sign entr A » sur le menu Réglage  en fonction du signal d'entrée. (☞ page 52)
La couleur de l'image est étrange pour le connecteur VIDEO INPUT ou S VIDEO INPUT.	<ul style="list-style-type: none">→ Réglez l'image du menu Image . (☞ page 44)→ Placer le paramètre « Standard coul. » du menu Réglage  sur le standard couleur du signal d'entrée. (☞ page 52)
La zone claire de l'image peut perdre en clarté ou le texte peut s'estomper. (Lors de l'entrée d'un signal vidéo HDMI)	<ul style="list-style-type: none">→ Ce symptôme peut se présenter lors de l'entrée d'un signal autre que ceux de la norme HDMI. (☞ page 29) Permutez la plage dynamique RGB de l'appareil raccordé sur Limitée (16-235). Si ce réglage n'est pas disponible, réglez « Lumière », « Contraste » ou « Netteté » dans le menu Image  du projecteur. (☞ page 45)
Le texte peut s'estomper lors du raccordement à un ordinateur. (Lors de l'entrée d'un signal d'ordinateur)	<ul style="list-style-type: none">→ Ce symptôme peut se présenter lors de l'entrée d'un signal autre que ceux de la norme HDMI. (☞ page 29) Réglez « Netteté » dans le menu Image . (☞ page 46)

Symptôme	Cause et remède
L'image est trop sombre.	→ Réglez correctement le contraste ou la lumière du menu Image  . (☞ page 45)
L'image n'est pas nette.	→ Régler la mise au point. (☞ page 20) → De la condensation s'est formée sur l'objectif. Laisser le projecteur sous tension pendant environ 2 heures.
L'image tremblote.	→ Pour les images d'un ordinateur, activer « APA » et régler le signal d'entrée actuel. → Régler correctement « Phase » pour « Réglez le signal » dans le menu Écran  . (☞ page 50)
La couleur des caractères ou de l'image n'est pas appropriée.	→ Sélectionner le calage des couleurs désiré dans « Alig. panneau » du menu Installation  . (☞ page 56).

Affichage sur écran

Symptôme	Cause et remède
L'affichage sur écran n'apparaît pas.	→ Placer « État » dans le menu Réglage  sur « On ». (☞ page 51) → S'assurer que l'indicateur ON/STANDBY s'allume en vert.
Le nom du modèle ne disparaît pas de l'écran.	→ Le mode d'affichage du projecteur peut être défini au moment de l'achat. Informez-vous auprès de votre revendeur local ou du personnel agréé de Sony.
Les bornes d'entrée n'apparaissent pas.	→ Régler « Rech. Ent. Auto. » dans le menu Fonction  sur « Off ». (☞ page 54)

Télécommande

Symptôme	Cause et remède
La télécommande ne fonctionne pas.	→ Les piles sont peut-être faibles. Les remplacer par des neuves. (☞ page 9) → Insérer les piles avec les pôles dans le bon sens. (☞ page 9) → S'il y a une lumière fluorescente près du capteur de télécommande, le projecteur risque de mal fonctionner. → Confirmer la position du détecteur de télécommande sur le projecteur. (☞ page 6)

Autres

Symptôme	Cause et remède
Le ventilateur est bruyant.	<ul style="list-style-type: none"> → Vérifier le réglage de « Régl. refroidissmnt » dans le menu Réglage . (☞ page 51) → S'assurer que la température de la pièce n'est pas trop élevée. → Vérifier les conditions d'installation. (☞ page 11) <p>Le nombre de tours du ventilateur augmente, qui assure le maintien de la fiabilité des composants du projecteur dans une salle où la température est plus élevée que la normale. Le ventilateur fait légèrement plus de bruit. La température normale est à 25°C environ.</p>
L'image demeure sur l'écran. (rémanence)	<p>→ Lorsqu'une image fixe à contraste élevé demeure affichée longtemps, il peut y avoir de la rémanence sur l'écran. Cette situation n'est que temporaire. La rémanence sera éliminée si l'appareil est laissé hors tension pendant un certain temps.</p>
Le projecteur et le périphérique raccordé sont mis sous/hors tension, effectuent la lecture et fonctionnent en même temps.	<p>→ « Commande HDMI », « Arr. Auto pér » et « Marche auto PJ » sont réglés sur « On ». Les régler sur « Off ».</p> <p>Pour les détails, se reporter à « Réglages HDMI » (☞ page 53).</p>

Indicateurs d'avertissement

L'indicateur ON/STANDBY ou LAMP/COVER s'allume ou clignote en cas de problème quelconque sur le projecteur.

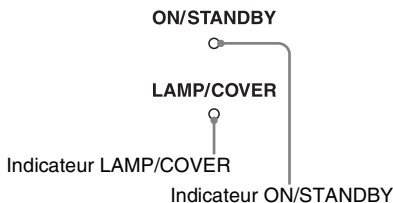

Symptôme	Cause et remède
LAMP/COVER clignote en rouge. (Un taux de répétition de 2 clignotements)	<ul style="list-style-type: none"> → Fermez bien le couvercle de la lampe, puis vissez-le solidement. (☞ page 67) → Fermez bien le support du filtre. (☞ page 68)
LAMP/COVER clignote en rouge. (Un taux de répétition de 3 clignotements)	<ul style="list-style-type: none"> → La lampe a atteint la fin de sa durée de service. Remplacer la lampe. (☞ page 66) → La lampe a atteint une température élevée. Attendre que la lampese refroidisse puis remettre le projecteur sous tension.
ON/STANDBY clignote en rouge. (Un taux de répétition de 4 clignotements)	<ul style="list-style-type: none"> → Le ventilateur est défectueux. Consulter le service après-vente Sony.
ON/STANDBY clignote en rouge. (Un taux de répétition de 2 clignotements)	<ul style="list-style-type: none"> → La température à l'intérieur du projecteur est anormalement élevée. S'assurer que rien ne bouche les orifices de ventilation et que le projecteur n'est pas utilisé à haute altitude.
ON/STANDBY clignote en rouge. (Un taux de répétition de 6 clignotements)	<ul style="list-style-type: none"> → Appuyer sur le commutateur I/⏻ (marche/veille) pour mettre le projecteur sous tension. S'il ne se met pas sous tension, débrancher le cordon d'alimentation secteur, puis confirmer que l'indicateur ON/STANDBY est éteint. Rebrancher le cordon d'alimentation secteur après environ 10 secondes et remettre le projecteur sous tension. Si les indicateurs s'allument toujours, cela signifie que le problème vient de la source d'alimentation. Consultez le service après-vente Sony.

Remarque

Lorsqu'un indicateur d'avertissement autre que celui ci-dessus commence à clignoter et que le symptôme persiste même après avoir effectué les opérations ci-dessus, consulter un personnel Sony qualifié.

Messages d'avertissement

Message	Cause et remède
Surchauffe! Lampe OFF 1 min.	<ul style="list-style-type: none"> → Mettre le projecteur hors tension. → S'assurer que rien ne bouche les orifices de ventilation. (☞ page 12)
Fréquence est hors limites!	→ Fréquence hors plage. Le signal d'entrée doit être dans la plage de fréquence prise en charge par le projecteur. (☞ page 73)
Vérifiez régl. de Sél. Sign entr A.	→ Régler l'option « Sél sign entr A » du menu Réglage  sur « Ordinateur » lorsqu'un signal RVB est reçu d'un ordinateur. (☞ page 52)
Remplacer la lampe/filtre.	<ul style="list-style-type: none"> → Le moment est venu de remplacer la lampe. Remplacer la lampe. (☞ page 66) → Remplacer aussi le filtre à air. Recommencez le nettoyage des Orifices de ventilation (prise d'air). (☞ page 66) <p>Si le message apparaît toujours après le remplacement de la lampe et du filtre, cela signifie que la procédure de remplacement de la lampe n'est pas terminée. Vérifier la procédure de remplacement de la lampe. (☞ page 66)</p> <p>Remarque</p> <p>Pour effacer ce message, appuyez une fois sur n'importe quel bouton de la télécommande ou du panneau de commande du projecteur.</p>
Nettoyer le filtre.	<ul style="list-style-type: none"> → Il est temps de nettoyer le filtre à air. Nettoyer le filtre à air. (☞ page 69) <p>Remarque</p> <p>Pour effacer ce message, appuyez une fois sur n'importe quel bouton de la télécommande ou du panneau de commande du projecteur.</p>
Nettoyer le filtre. Avez-vous fini? Oui Non	<ul style="list-style-type: none"> → Il est temps de nettoyer le filtre à air. Nettoyer le filtre à air. (☞ page 69) → Si le filtre à air est nettoyé, sélectionner « Oui ». Si le filtre à air n'est pas nettoyé, sélectionner « Non ».
Température du projecteur trop élevée. Régl. refroidissement sur « Elevé » si le projecteur est utilisé à haute altitude.	<ul style="list-style-type: none"> → Assurez-vous que les Orifices de ventilation de l'appareil ne sont pas couverts. (☞ page 12) → Lorsque vous utilisez le projecteur à haute altitude, définissez le Réglage du refroidissement sur « Haut ». (☞ page 51) <p>Remarque</p> <p>Lorsque la température interne du projecteur reste élevée, le Réglage du refroidissement passe sur « Haut » en 1 minute, et la vitesse du ventilateur augmente.</p>

Messages de mise en garde

Message	Cause et remède
	→ Aucun signal n'est reçu dans l'entrée sélectionnée. Vérifier les connexions. (☞ page 22)
Non applicable!	<ul style="list-style-type: none"> → Appuyer sur le bon bouton. → Le fonctionnement normalement activé par le bouton est actuellement interdit.

Remplacement de la lampe et du filtre à air et nettoyage des orifices de ventilation (prise d'air)

Voici les outils dont vous avez besoin pour commencer :

- Lampe pour projecteur LMP-H201 (en option)
- Un tournevis cruciforme standard
- Un chiffon (pour protéger des éraflures)

La durée de service de la lampe utilisée comme source de lumière est limitée.

Lorsque la lampe faiblit, la balance des couleurs de l'image devient bizarre, ou bien « Remplacer la lampe/filtre. » apparaît sur l'écran et la lampe est peut-être épuisée.

Remplacer la lampe par une neuve (non fournie) sans tarder.

Utilisez une lampe pour projecteur LMP-H201 comme lampe de rechange.

Un filtre à air est fourni avec la lampe pour projecteur LMP-H201. Lorsque l'on remplace la lampe, il est également temps de remplacer le filtre à air.

Il faut toujours remplacer le filtre à air par un neuf lorsque l'on remplace la lampe.

Nettoyer également les orifices de ventilation (prise d'air).

Mise en garde

- La lampe reste chaude après la mise hors tension du projecteur avec l'interrupteur I/⏻ (marche/veille). Ne pas la toucher car vous pourriez vous brûler les doigts. Avant de remplacer la lampe, attendre au moins 1 heure pour lui permettre de se refroidir.
- Ne pas toucher la surface de l'objectif. Si on l'a touché, essuyer les empreintes digitales avec un chiffon doux.
- Prêter une attention spéciale au remplacement de la lampe lorsque le projecteur est installé au plafond.
- Lorsque vous retirez la lampe, assurez-vous qu'elle reste en position horizontale, puis soulevez-la directement vers le haut. N'inclinez pas la lampe. Si vous retirez la

lampe alors qu'elle est inclinée et si elle se casse, des morceaux peuvent s'éparpiller et entraîner des blessures.

- Lors du retrait du filtre à air, procéder prudemment pour éviter que de la poussière ne pénètre dans le projecteur.
- Remplacer le filtre à air est crucial pour maintenir la bonne performance du projecteur ou pour empêcher son dysfonctionnement. Lorsqu'un message d'avertissement pour remplacer le filtre à air apparaît, remplacer aussitôt celui-ci.

1 Mettez le projecteur hors tension et débrancher le cordon d'alimentation.

2 Lorsque vous disposez le projecteur sur une surface plane comme un bureau, etc., mettez un chiffon sous l'appareil pour éviter de rayer la surface. Retournez le projecteur tel qu'illustré, puis placez-le sur le chiffon.

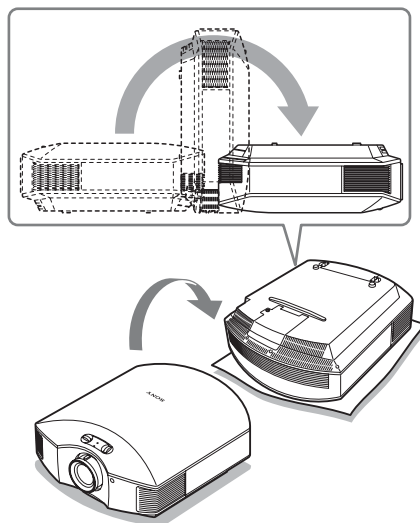

Remarques

- Lorsque la lampe se casse, des morceaux peuvent s'éparpiller si vous ne retournez pas le projecteur. Ceci peut entraîner des blessures.
- S'assurer que le projecteur est posé sur une surface stable.

- 3** Desserrez la vis du couvercle de lampe avec un tournevis cruciforme, puis ouvrez le couvercle de lampe.

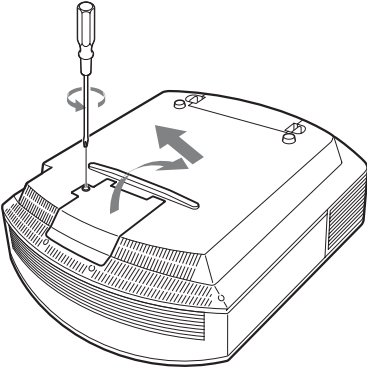

- 4** Dévissez les 3 vis de la lampe à l'aide du tournevis cruciforme. Maintenez la poignée vers le haut, et retirez la lampe.

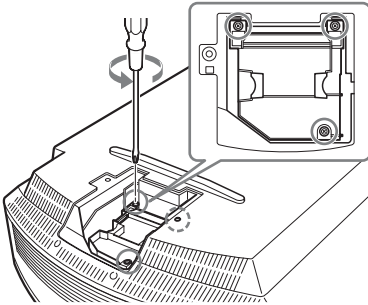

- 5** Tenir la poignée de la nouvelle lampe avec la main, puis pousser celle-ci à l'intérieur entièrement avant de resserrer les 3 vis.

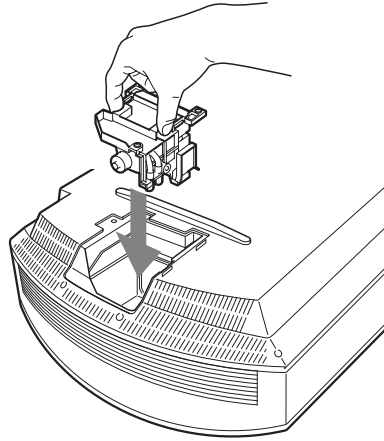

Remarque

Prendre garde de toucher le bloc optique à l'intérieur du projecteur.

- 6** Fermez le couvercle de la lampe, puis vissez-le solidement.

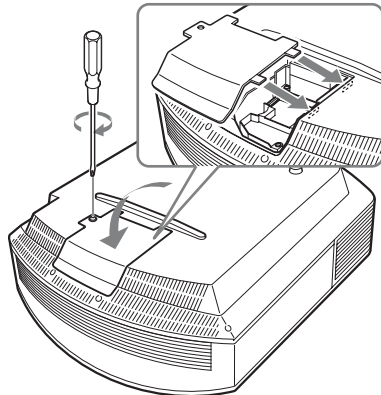

7 Retirez le support à filtre.

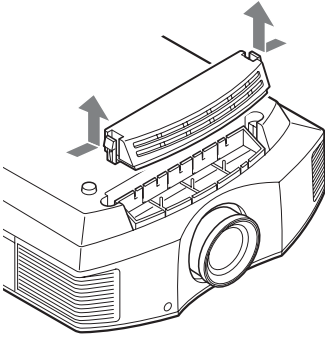

8 Retirez le filtre à air.

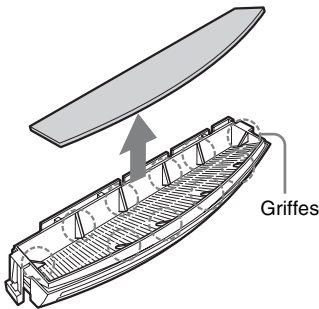

9 Fixez le nouveau filtre à air de façon à ce qu'il entre dans chacune des griffes (10 positions) du support du filtre.

Remarque

Fixer le filtre à air en l'alignant à la forme du support du filtre.

Ne pas toucher le ventilateur après avoir retiré le filtre à air installé au fond du projecteur.

10 Fixer le support à filtre.

Remarque

Le projecteur ne se mettra sous tension que si le support à filtre est bien fermé.

11 Dépoussiérez les orifices de ventilation (aspiration) à l'aide d'un chiffon.

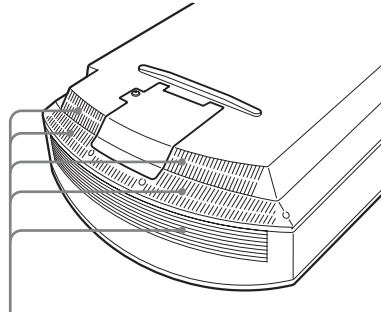

Orifices de Ventilation (prise d'air)

12 Remettez le projecteur dans sa position normale.

13 Mettre le projecteur sous tension, puis sélectionner l'élément de réglage désiré dans le menu Réglage . L'écran du menu ci-dessous s'affiche.

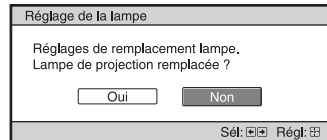

14 Sélectionnez « Oui ».

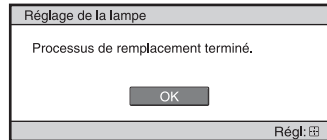

Mise en garde

Ne pas introduire les doigts dans la fente de remplacement de la lampe et veiller à ce qu'aucun liquide ou objet ne tombe à l'intérieur de la fente pour éviter tout risque d'électrocution ou d'incendie.

Remarques

- Il faut utiliser une lampe pour projecteur LMP-H201 pour le remplacement. Si une lampe autre que LMP-H201 est utilisée, le projecteur risque de mal fonctionner.
- Assurez-vous de mettre le projecteur hors tension et de débrancher le cordon d'alimentation avant de remplacer la lampe, puis vérifiez que la lampe ON/STANDBY a déjà été éteinte.
- Le projecteur ne se mettra sous tension que si la lampe est bien mise en place.
- Le projecteur ne se mettra sous tension que si le couvercle supérieur et le couvercle de lampe est bien fermés.
- Pour annuler un message affiché à l'écran, appuyez soit sur le bouton de la télécommande, soit sur celui du panneau de contrôle du projecteur.

Remarque

La lampe contient du mercure. La réglementation en matière de mise au rebut pour les tubes fluorescents dépend de votre lieu de résidence. Respectez la politique d'élimination des déchets de votre région.

Nettoyage du filtre à air

Lorsque « Nettoyer le filtre. » apparaît sur l'écran, vous devez nettoyer le filtre à air. Le filtre à air doit être nettoyé toutes les 1 500 heures. Cette fréquence dépend de l'environnement et de la manière dont le projecteur est utilisé. La fréquence de nettoyage approximative est de 1 500 heures. Après avoir nettoyé le filtre à air avec une solution désinfectante, séchez-le dans un endroit à l'abri de la lumière.

Remarques

- Lorsque vous nettoyez le filtre à air, assurez-vous de ne pas l'endommager. Pour plus de détails sur comment fixer et enlever le filtre à air, reportez-vous à la rubrique « Remplacement de la lampe et du filtre à air et nettoyage des orifices de ventilation (prise d'air) » Etapes 7 à 10. (🔗 page 68)
- Lors du retrait du filtre à air, procéder prudemment pour éviter que de la poussière ne pénètre dans le projecteur.
- Nettoyer le filtre à air est crucial pour maintenir la bonne performance du projecteur ou pour empêcher son dysfonctionnement. Lorsqu'un message d'avertissement pour nettoyer le filtre à air apparaît, nettoyer aussitôt celui-ci.

Position du cache-objectif

Pour poser le cache-objectif sur l'objectif, placez la partie concave du cache-objectif de sorte qu'elle s'adapte à la commande de zoom, tel qu'indiqué sur l'illustration.

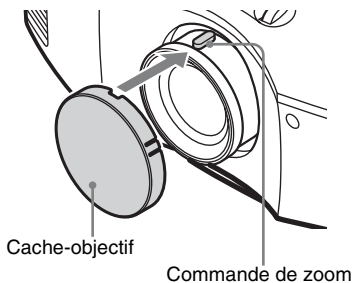

Le nettoyage et l'écran du projecteur

Nettoyage de l'objectif

La surface de l'objectif a reçu un traitement spécial pour réduire la réflexion de la lumière. Comme une maintenance inadéquate peut affecter le bon fonctionnement du projecteur, il faut respecter les points suivants :

- Essuyer délicatement l'objectif avec un chiffon doux, tel qu'un chiffon de nettoyage ou un chiffon à vitres.
- Pour essuyer les taches tenaces, utiliser un chiffon doux, tel qu'un chiffon de nettoyage ou un chiffon à vitres, légèrement trempé dans l'eau.
- Ne jamais utiliser de solvant tel qu'alcool, benzène ou diluant, de détergent acide, alcalin ou abrasif, ni de chiffon traité chimiquement, car ces produits endommageraient la surface de l'objectif.

Nettoyage du boîtier

- Pour retirer la poussière qui recouvre le boîtier, l'essuyer délicatement avec un chiffon doux. Pour les poussières tenaces, passer un linge doux légèrement trempé dans une solution de détergent doux dilué dans l'eau.
- N'utiliser aucun type de tissu abrasif, de nettoyant alcalin ou acide, de poudre à récurer ou de solvant volatil tel qu'alcool, benzène, diluant ou insecticide.
- La surface de l'écran et le matériau du boîtier risqueraient d'être endommagés en cas d'utilisation de tels produits ou de contact prolongé avec des objets en caoutchouc ou en vinyle.

Points noirs et points lumineux (en rouge, bleu ou vert) sur l'écran

Le projecteur est fabriqué à l'aide d'une technologie de haute précision.

Il se peut toutefois que des petits points noirs et/ou des petits points lumineux (en rouge, bleu ou vert) apparaissent en permanence sur le projecteur.

Cela est un résultat normal du processus de fabrication et n'indique aucun dysfonctionnement.

Spécifications

Système

Système de projection	Panneau SXRD, 1 objectif, système de projection
Panneau LCD	Panneau SXRD 0,61 pouce (15,4 mm) à 6 220 800 pixels (2 073 600 pixels × 3)
Objectif	Objectif à zoom 1,6 × (manuel) f=18,5 mm à 29,6 mm F2,50 à F3,40
Lampe	Lampe sous ultra haute pression 200 W
Taille de l'image de projection	40 pouces à 300 pouces (1 016 mm à 7 620 mm) (en diagonale)
Standard couleur	Système NTSC _{3.58} /PAL/SECAM/NTSC _{4.43} /PAL-M/PAL-N/PAL60, à commutation automatique/manuelle (le système PAL60 ne commute pas manuellement)
Signaux vidéo pris en charge	15 kHz RGB/composantes 50/60 Hz, à composantes progressives 50/60 Hz, 480/60i, 576/50i, 480/60p, 576/50p, 720/60p, 720/50p, 1080/60i, 1080/50i, 1080/24PsF (48i), 1080/60p (entrée HDMI uniquement), 1080/50p (entrée HDMI uniquement), 1080/24p (entrée HDMI uniquement), vidéo composite, vidéo Y/C
Signaux d'ordinateur compatibles	fH : 19 kHz à 72 kHz fV : 48 Hz à 92 Hz Résolution maximale 1 920 × 1 080 (entrée HDMI uniquement) Pour plus d'informations, voir « Signaux préprogrammés ». (☞ page 73)

Entrée

Entrée vidéo

VIDEO : type CINCH
Vidéo composite : 1 Vc-c ±2 dB de sync négative (termination 75 ohms)
S VIDEO : Y/C type mini-DIN 4 broches
Y (luminance) : 1 Vc-c ±2 dB de sync négative (termination 75 ohms) C (chrominance) : salve 0,286 Vc-c ±2 dB (NTSC) (termination 75 ohms), ou salve 0,3 Vc-c ±2 dB (PAL) (termination 75 ohms)
Y Pb/Cb Pr/Cr
Composant : type CINCH
Y avec Sync : 1 Vc-c ±2 dB de sync négative (termination 75 ohms) Pb/Cb : 0,7 Vc-c ±2 dB (termination 75 ohms) Pr/Cr : 0,7 Vc-c ±2 dB (termination 75 ohms)

HDMI

INPUT A

RGB numérique/Y Cb (Pb) Cr (Pr)
HD D-sub 15 broches
RGB/composantes analogique : R/Cr (Pr) : 0,7 Vc-c ±2 dB (termination 75 ohms) G : 0,7 Vc-c ±2 dB (termination 75 ohms) G avec sync/Y : 1 Vc-c ±2 dB de sync négative (termination 75 ohms) B/Cb (Pb) : 0,7 Vc-c ±2 dB (termination 75 ohms) SYNC/HD : Entrée composite sync : niveau TTL, positif/négatif
Entrée sync horizontale : niveau TTL, positif/négatif
VD : Entrée sync verticale : niveau TTL, positif/négatif

REMOTE

RS-232C : D-sub 9 broches (femelle)

Généralités

Dimensions

407,4 mm × 179,2 mm × 463,9 mm
(16 ¹/₈ × 7 ¹/₈ × 18 ³/₈ pouces)
(l/h/p)

Poids 10 kg (22 lb 1 oz) environ

Alimentation

100 V à 240 V CA, 3,0 A à 1,3 A,
50/60 Hz

Consommation électrique

300 W max.
Mode de veille : 8 W
Mode Standby (bas) : 0,5 W

Température de fonctionnement

5 °C à 35 °C (41 °F à 95 °F)

Humidité de fonctionnement

35 à 85 % (sans condensation)

Température de stockage

-20 °C à +60 °C (-4 °F à +140 °F)

Humidité de stockage

10 à 90 %

Accessoires fournis

Télécommande RM-PJVW70 (1)
Piles de format AA (R6)
manganèse (2)
Cordon d'alimentation secteur (1)
Cache-objectif (1)
Mode d'emploi (1)

La conception et les spécifications sont susceptibles d'être modifiées sans préavis.

Accessoires en option

Lampe pour projecteur LMP-H201 (pour
remplacement)

Support de suspension de projecteur PSS-H10

Avertissement pour le raccordement secteur

Utiliser un cordon d'alimentation adapté à la source d'alimentation locale.

	États-Unis, Canada	Europe continentale	Royaume-Uni, Irlande, Australie, Nouvelle Zélande	Japon	Chine
Type de fiche	YP-3	YP-12A	*	YP-359	VM0722
Extrémité femelle	YC-13	YC-13D	VM0303B	YC-13	VM0724
Type de cordon	SVT	H05VV-F	CEE (13) 53 rd (OC)	VCTF	227 IEC 53(RVV)
Tension et intensité nominales	10A/125V	10A/250V	10A/250V	12A/125V	10A/250V
Approbation de sécurité	UL/CSA	VDE	VDE	DENANHO	CCC

* Utiliser une fiche assignée conforme aux réglementations locales et aux spécifications.

Signaux préprogrammés

Le tableau suivant indique les signaux et formats vidéo pour lesquels la projection est possible avec ce projecteur.

Lorsqu'un signal autre que le signal prédéfini indiqué ci-dessous est reçu, il se peut que l'image ne s'affiche pas correctement.

N° de mémoire	Signal préprogrammé (résolution)		fH (kHz)	fV (Hz)	Sync	Amplification H
1	VIDEO/60	60 Hz	15,734	59,940	–	–
2	VIDEO/50	50 Hz	15,625	50,000	–	–
3	480/60i	480/60i (720 × 480i)	15,734	59,940	Sync sur G/Y ou sync composite	–
4	576/50i	576/50i (720 × 576i)	15,625	50,000	Sync sur G/Y ou sync composite/ vidéo composite	–
5	480/60p	480/60p (NTSC progressif) (720 × 480p)	31,470	60,000	Sync sur G/Y	–
6	576/50p	576/50p (PAL progressif) (720 × 576p)	31,250	50,000	Sync sur G/Y	–

N° de mémoire	Signal préprogrammé (résolution)		fH (kHz)	fV (Hz)	Sync	Amplification H
7	1080/60i	1035/60i (1920 × 1035i) 1080/60i (1920 × 1080i)	33,750	60,000	Sync sur G/Y	-
8	1080/50i	1080/50i (1920 × 1080i)	28,130	50,000	Sync sur G/Y	-
9	1080/24PsF (48i)	1080/24PsF (48i) (1920 × 1080i)	27,000	48,000	Sync sur G/Y	-
10	720/60p	720/60p (1280 × 720p)	45,000	60,000	Sync sur G/Y	-
11	720/50p	720/50p (1280 × 720p)	37,500	50,000	Sync sur G/Y	-
12	1080/60p	1080/60p (1920 × 1080p)	67,500	60,000	-	-
13	1080/50p	1080/50p (1920 × 1080p)	56,260	50,000	-	-
14	1080/24p	1080/24p (1920 × 1080p)	26,973	23,976	-	-
21	640 × 350	VGA-1 (VGA350)	31,469	70,086	H-pos, V-nég	800
22		VESA 85 (VGA350)	37,861	85,080	H-pos, V-nég	832
23	640 × 400	NEC PC98	24,823	56,416	H-nég, V-nég	848
24		VGA-2 (TEXT) /VESA 70	31,469	70,086	H-nég, V-pos	800
25		VESA 85 (VGA400)	37,861	85,080	H-nég, V-pos	832
26	640 × 480	VESA 60	31,469	59,940	H-nég, V-nég	800
27		Mac 13	35,000	66,667	H-nég, V-nég	864
28		VESA 72	37,861	72,809	H-nég, V-nég	832
29		VESA 75 (IBM M3)	37,500	75,000	H-nég, V-nég	840
30		VESA 85 (IBM M4)	43,269	85,008	H-nég, V-nég	832
31	800 × 600	VESA 56	35,156	56,250	H-pos, V-pos	1024
32		VESA 60	37,879	60,317	H-pos, V-pos	1056
33		VESA 72	48,077	72,188	H-pos, V-pos	1040
34		VESA 75 (IBM M5)	46,875	75,000	H-pos, V-pos	1056
35		VESA 85	53,674	85,061	H-pos, V-pos	1048

N° de mémoire	Signal préprogrammé (résolution)		fH (kHz)	fV (Hz)	Sync	Amplification H
36	832 × 624	Mac 16	49,724	74,550	H-nég, V-nég	1152
37	1024 × 768	VESA 60	48,363	60,004	H-nég, V-nég	1344
38		VESA 70	56,476	70,069	H-nég, V-nég	1328
39		VESA 75	60,023	75,029	H-pos, V-pos	1312
45	1280 × 960	VESA 60	60,000	60,000	H-pos, V-pos	1800
47	1280 × 1024	VESA 60	63,974	60,013	H-pos, V-pos	1696
50	1400 × 1050	SXGA +	65,317	59,978	H-nég, V-pos	1864
55	1280 × 768	1280 × 768/60	47,776	59,870	H-nég, V-pos	1664
56	1280 × 720	1280 × 720/60	44,772	59,855	H-nég, V-pos	1664

Numéros de mémoire préreglée pour chaque signal d'entrée

Signal analogique

Signal	Numéro de mémoire préreglée
Signal vidéo (connecteurs VIDEO INPUT et S VIDEO INPUT)	1, 2
Signal à composantes (connecteurs INPUT A et Y Pb/Cb Pr/Cr)	3 à 11
Signal vidéo GBR (connecteur INPUT A)	3 à 11
Signal d'ordinateur (connecteur INPUT A)	21 à 39, 55 à 56

Signal numérique

Signal	Numéro de mémoire préreglée
Signal à composantes (connecteurs HDMI 1, 2)	3 à 8, 10 à 14
Signal vidéo GBR (connecteurs HDMI 1, 2)	3 à 8, 10 à 14
Signal d'ordinateur (connecteurs HDMI 1, 2)	10 à 13*, 26, 32, 36, 37, 45, 47, 50, 55

* Il est possible que certains signaux numériques entrés depuis un ordinateur s'affichent comme numéro de mémoire préreglée de signal à composantes ou vidéo GBR.

Signaux d'entrée et options réglables/paramétrables

Les options des menus qu'il est possible de régler diffèrent suivant le signal d'entrée. Elles sont indiquées dans les tableaux suivants.

Les options non réglables n'apparaissent pas dans le menu.

Menu Image

Option	Signal d'entrée			
	Signal Vidéo	Signal Composant	Signal Vidéo GBR	Signal Ordinateur
Diaphrag. avancé	●	●	●	●
Commande lampe	●	●	●	●
Contraste	●	●	●	●
Lumière	●	●	●	●
Couleur	● (sauf pour noir et blanc)	●	●	–
Teinte	● (NTSC3.58/ NTSC4.43 uniquement, sauf pour noir et blanc)	●	●	–
Temp. couleur	●	●	●	●
Netteté	●	●	●	–
NR	●	● (numéros de mémoire pré réglée 3, 4, 7, 8, 9)	● (numéros de mémoire pré réglée 3, 4, 7, 8, 9)	–
MPEG NR	●	●	●	●
Mode de film	●	● (numéros de mémoire pré réglée 3, 4, 7, 8, 9)	● (numéros de mémoire pré réglée 3, 4, 7, 8, 9)	–
Niveau du noir*1	●	●	●	–
Correct. Gamma*1	●	●	●	●
x.v.Color	●	●	–	–
Esp. couleur	●	●	●	●
RCP	●	●	●	●

● : Peut être réglé

– : Ne peut pas être réglé

Menu Ecran

Option	Signal d'entrée			
	Signal Vidéo	Signal Composant	Signal Vidéo GBR	Signal Ordinateur
Mode large	●	●	●	● * ³
Surscannage	–	●	●	–
Zone d'écran * ²	–	● (numéros de mémoire préréglée 7, 8, 9, 12, 13, 14 uniquement)	● (numéros de mémoire préréglée 7, 8, 9, 12, 13, 14 uniquement)	–
Centrer V * ⁴	●	●	●	●
Taille verticale * ⁴	●	●	●	–
APA	–	–	–	● * ⁵
Phase	–	–	–	● * ⁵
Pas	–	–	–	● * ⁵
Déplacement	–	● * ⁵	● * ⁵	●

● : Peut être réglé

– : Ne peut pas être réglé

*¹: Cette option n'est réglable que lorsque « x.v.Color » est réglé sur « Off ».

*²: Ce réglage n'est possible que lorsque « Surscannage » est réglé sur « On » et que « Mode large » est réglé sur « Plein » dans le menu  d'écran.



*³: Si le signal d'entrée provient d'un ordinateur, le réglage n'est pas possible lorsque le rapport de format est 16:9 ou plus large (fixé sur « Plein 1 »).

*⁴: Cette option n'est réglable que lorsque « Zoom » est sélectionné en « Mode large ».

*⁵: Cette option n'est réglable que pour un signal analogique.

Remarque

Lors de la connexion d'un câble HDMI, etc., vérifier le type du signal dans le menu Informations

 ( page 57) et Signal numérique ( page 75), puis vérifier les options réglables.

Installation au plafond

Utiliser le support de suspension de projecteur PSS-H10 pour installer le projecteur au plafond. Les distances de projection pour une installation au plafond sont indiquées ci-dessous.

L' : Distance entre l'écran et l'orifice d'installation du côté plafond de l'unité de montage au plafond (côté avant)

y' : Distance du plafond au centre de l'écran pour que l'image ne soit pas coupée ni bloquée

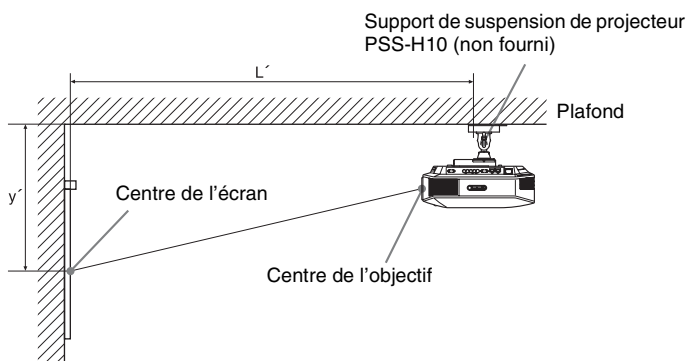

Lors de l'utilisation d'un écran à rapport de format 16:9

Taille d'écran SS (pouces)		40	60	80	100	120	150	200	250	300
(mm)		1016	1524	2032	2540	3048	3810	5080	6350	7620
L'	(minimum)	1385 (54 ¹⁷ / ₃₂)	2008 (79 ¹ / ₁₆)	2632 (103 ⁵ / ₈)	3256 (128 ⁵ / ₃₂)	3879 (152 ²³ / ₃₂)	4814 (189 ¹⁷ / ₃₂)	6373 (250 ²⁹ / ₃₂)	7932 (312 ⁹ / ₃₂)	9491 (373 ²¹ / ₃₂)
	(maximum)	2013 (79 ⁹ / ₃₂)	2955 (116 ⁵ / ₁₆)	3896 (153 ³ / ₈)	4837 (190 ⁷ / ₁₆)	5779 (227 ¹ / ₂)	7190 (283 ³ / ₃₂)	9544 (375 ³ / ₄)	11897 (468 ³ / ₈)	14250 (561 ¹ / ₃₂)
y'	(minimum)	249 (9 ⁷ / ₈)	374 (14 ³ / ₄)	498 (19 ⁵ / ₈)	623 (24 ⁵ / ₈)	747 (29 ¹ / ₂)	934 (36 ⁷ / ₈)	1245 (49 ¹ / ₈)	1557 (61 ³ / ₈)	1868 (73 ⁵ / ₈)
	(maximum)	592 (23 ³ / ₈)	754 (29 ³ / ₄)	916 (36 ¹ / ₈)	1078 (42 ¹ / ₂)	1240 (48 ⁷ / ₈)	1483 (58 ¹ / ₂)	1887 (74 ³ / ₈)	2292 (90 ¹ / ₄)	2697 (106 ¹ / ₄)

Unité : mm (pouces)

Pour calculer les positions d'installation

$$L' \text{ (minimum)} = 31,1781 (1 \frac{7}{32}) \times SS + 137,7 (5 \frac{13}{32})$$

$$L' \text{ (maximum)} = 47,0644 (1 \frac{27}{32}) \times SS + 130,8 (5 \frac{5}{32})$$

$$y' \text{ (minimum)} = 6,2263 (1 \frac{1}{4}) \times SS$$

$$y' \text{ (maximum)} = 8,0942 (5 \frac{1}{16}) \times SS + 268,5 (10 \frac{9}{16})$$

Lors de l'utilisation d'un écran à rapport de format 4:3

Taille d'écran SS (pouces)		40	60	80	100	120	150	200	250	300
(mm)		1016	1524	2032	2540	3048	3810	5080	6350	7620
L'	(minimum)	1664 (65 ¹ / ₂)	2427 (95 ⁹ / ₁₆)	3190 (125 ¹⁹ / ₃₂)	3953 (155 ²¹ / ₃₂)	4717 (185 ¹¹ / ₁₆)	5861 (230 ³ / ₄)	7769 (305 ⁷ / ₈)	9677 (380 ³¹ / ₃₂)	11585 (456 ³ / ₃₂)
	(maximum)	2435 (95 ²⁷ / ₃₂)	3587 (141 ⁷ / ₃₂)	4739 (186 ⁹ / ₁₆)	5891 (231 ²⁹ / ₃₂)	7043 (277 ⁹ / ₃₂)	8771 (345 ⁵ / ₁₆)	11651 (458 ¹¹ / ₁₆)	14531 (572 ¹ / ₁₆)	17411 (685 ¹⁵ / ₃₂)
y'	(minimum)	305 (12 ¹ / ₈)	457 (18)	610 (24 ¹ / ₈)	762 (30)	914 (36)	1143 (45)	1524 (60)	1905 (75)	2286 (90)
	(maximum)	665 (26 ¹ / ₄)	863 (34)	1061 (41 ⁷ / ₈)	1259 (49 ⁵ / ₈)	1457 (57 ³ / ₈)	1754 (69 ¹ / ₈)	2250 (88 ⁵ / ₈)	2745 (108 ¹ / ₈)	3240 (127 ⁵ / ₈)

Unité : mm (pouces)

Pour calculer les positions d'installation

$$L' \text{ (minimum)} = 38,1569 (1 \frac{1}{2}) \times SS + 137,7 (5 \frac{13}{32})$$

$$L' \text{ (maximum)} = 57,5992 (2 \frac{9}{32}) \times SS + 130,8 (5 \frac{5}{32})$$

$$y' \text{ (minimum)} = 7,62 (5 \frac{1}{16}) \times SS$$

$$y' \text{ (maximum)} = 9,906 (3 \frac{3}{8}) \times SS + 268,5 (10 \frac{9}{16})$$

Fixation du support de suspension de projecteur PSS-H10

Pour plus d'informations sur l'installation au plafond, se reporter au manuel d'installation pour revendeurs du PSS-H10. Il faut s'informer auprès du personnel qualifié de Sony pour l'installation.

Les mesures d'installation sont indiquées ci-dessous pour l'installation du projecteur au plafond avec le PSS-H10.

Vue du haut

Installer le projecteur de sorte que le centre de l'objectif soit parallèle au centre de l'écran.

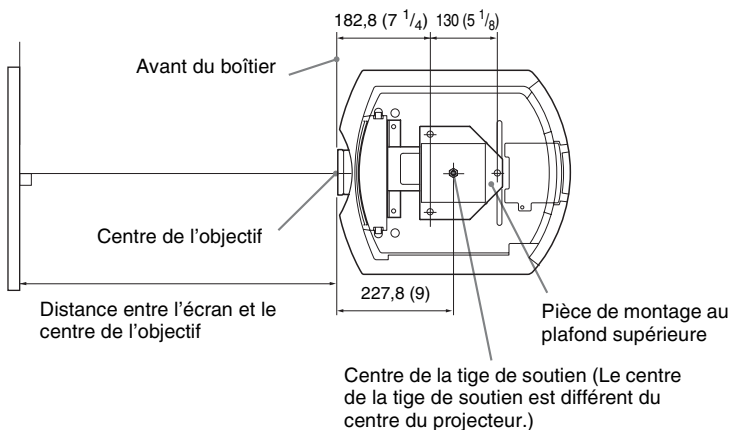

Vue frontale

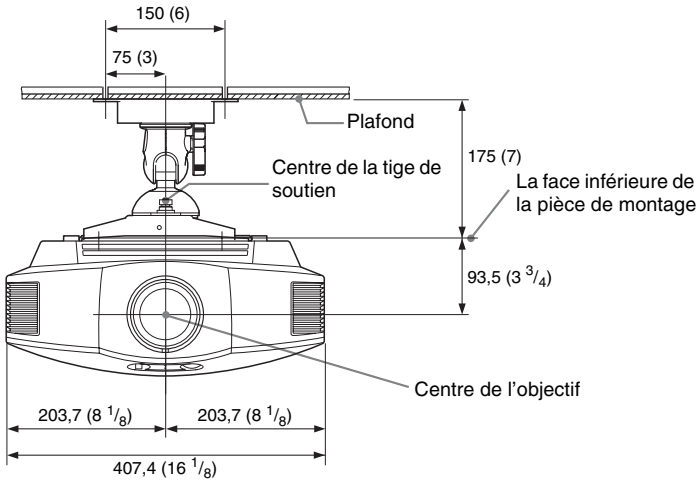

Vue de côté

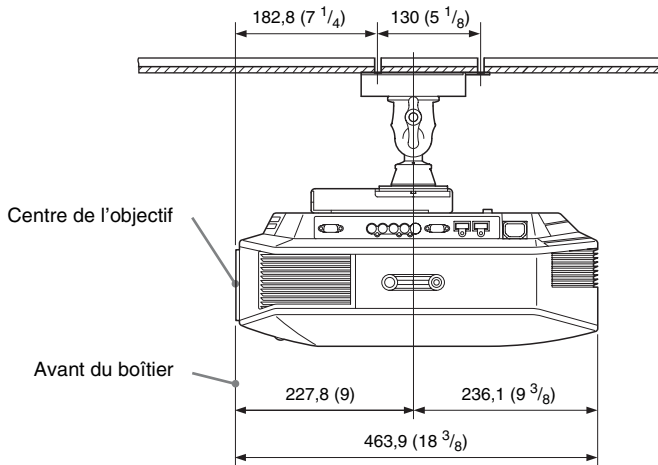

Index

A

Accessoires fournis	9
Alignement panneau	56
APA	50
Arrière-plan	54

B

Blanc	55
-------------	----

C

Commande HDMI	53
Commande lampe	45
Contraste	45
Correct. Gamma	47

D

Dépannage	61
Diaphrag. avancé	45
Durée de lampe	57

E

Emplacement des commandes	
Face arrière/inférieure	7
Face avant/droite	6
Esp. couleur	47
État	51

F

fH	57
fV	57

H

HDMI	22
------------	----

I

Installation au plafond	78
-------------------------------	----

L

Langage	51
Lumière	45

M

Mémoire de présélection	58
-------------------------------	----

Menu

Ecran	49
Fonction	53
Image	44
Image avancée	48
Informations	57
Installation	55
Réglage	51
Messages	
Avertissement	65
Mise en garde	65
Mode d'image	
CINEMA	35
Cinéma	44
DYNAMIC	35
Dynamique	44
STANDARD	35
Standard	44
USER	35
Utilisateur	44
Mode de veille	51
Mode large	
Normal	49
Plein	49
Plein 1	50
Plein 2	50
Zoom	50
Zoom large	49
MPEG NR	46

N

Netteté	46
Niveau du noir	46
Noir Ciné Pro	45
NR	46

P

Précautions	5
-------------------	---

R

Raccordement	
Appareil vidéo	23
Ordinateur	25
RCP	48
Rech. ent. auto.	54
Réglage	
position de l'image	17
qualité d'image	36
Réglage du refroidissement	51
Réglage expert	46

Réglez le signal	
APA	50
Déplacement	50
Pas	50
Phase	50
Réinitialiser	
paramètres pouvant être	
réinitialisés	43
réinitialisation des options	43

S

Sél sign entr A	52
Sélection de la langue de menu	26
Signaux préprogrammé	73
Spécifications	71
Standard coul.	52
Support réglable	21
Surscannage	50
Symétrie	55

T

Teinte	45
Télécommande	
emplacement des commandes	8
insertion des piles	9
Temp. couleur	46
Trapèze V	55

W

WIDE MODE	33
-----------------	----

X

x.v.Color	47, 60
-----------------	--------

Z

Zone d'écran	50
--------------------	----

ADVERTENCIA

Para reducir el riesgo de electrocución, no exponga este aparato a la lluvia ni a la humedad.

Para evitar descargas eléctricas, no abra el aparato. Solicite asistencia técnica únicamente a personal especializado.

ESTE APARATO DEBE CONECTARSE A TIERRA.

Para los clientes de Europa

El fabricante de este producto es Sony Corporation, con dirección en 1-7-1 Konan, Minato-ku, Tokio, Japón.

El Representante autorizado para EMC y seguridad del producto es Sony Deutschland GmbH, Hedelfinger Strasse 61, 70327 Stuttgart, Alemania. Para asuntos relacionados con el servicio y la garantía, consulte las direcciones entregadas por separado para los documentos de servicio o garantía.

Contenido

Precauciones	5
--------------------	---

Ubicación de los controles

Lado frontal/derecho	6
Parte posterior/inferior	7
Mando a distancia	8

Conexiones y preparativos

Desembalaje	9
Paso 1: Instalación del proyector	11
Antes de configurar el proyector	11
Colocación del proyector y de una pantalla	13
Paso 2: Ajuste de la posición de la imagen	17
Paso 3: Conexión del proyector	22
Conexión a una videograbadora	22
Conexión a un ordenador	25
Paso 4: Selección del idioma del menú	26

Proyección

Proyección de la imagen en la pantalla	28
Apagado de la alimentación	29
Manejo de equipos compatibles con BRAVIA Sync con el mando a distancia del proyector	30
Selección del modo de pantalla ancha	33
Selección del modo de visualización de la imagen	35
Ajuste de la calidad de imagen	36
Selección para ajustar directamente el elemento de menú deseado	36
Selección de los elementos de menú de ajuste deseados por orden	37
Ajuste de la imagen usando procesado de color real	38

Uso de los menús

Funcionamiento mediante los menús	40
Menú Imagen	44
Menú Imagen avanzada	48
Menú Pantalla	49
Menú Configuración	52
Menú Función	54
Menú Instalación	56
Menú Información	58
Acerca del n° de memoria preestablecida	59

Otros

Acerca del Control por HDMI	60
Acerca de x.v.Color	61
Solución de problemas	62
Indicadores de aviso	65
Listas de mensajes	66
Sustitución de la lámpara y del filtro de aire, y limpieza de los orificios de ventilación (aspiración)	68
Limpieza del filtro de aire	71
Colocación de la tapa del objetivo ...	71
La limpieza y la pantalla del proyector	72
Especificaciones	73
Señales predefinidas	75
Señales de entrada y elementos ajustables/de ajuste	78
Instalación en el techo	80
Índice	84

Información sobre marcas comerciales

“PS3” es una marca registrada de Sony
Computer Entertainment Inc.

HDMI, el logotipo HDMI y High-Definition
Multimedia Interface son marcas comerciales o
marcas comerciales registradas de HDMI
Licensing LLC.

“Blu-ray Disc” es una marca comercial.

.....
Control por HDMI es una función de control
mutuo estándar HDMI que utiliza una
especificación HDMI CEC (Consumer
Electronics Control, Control de productos
electrónicos de consumo).
Este proyector es compatible con los estándares
HDMI DeepColor, x.v.Color, LipSync y señal
de entrada de ordenador. También es
compatible con HDCP.

Precauciones

Seguridad

- Compruebe que la tensión de funcionamiento de la unidad sea la misma que la del suministro eléctrico local.
- Si se introduce algún objeto sólido o líquido en la unidad, desenchúfela y haga que sea revisada por personal especializado antes de volver a utilizarla.
- Desenchufe la unidad de la toma mural cuando no vaya a utilizarla durante varios días.
- Para desconectar el cable, tire del enchufe. Nunca tire del propio cable.
- La toma mural debe encontrarse cerca de la unidad y ser de fácil acceso.
- La unidad no estará desconectada de la fuente de alimentación de CA mientras esté conectada a la toma mural, aunque haya apagado la unidad.
- No mire al objetivo mientras la lámpara esté encendida.
- No coloque la mano ni ningún objeto cerca de los orificios de ventilación. El aire que sale es caliente.

Prevención del calentamiento interno

Después de apagar la alimentación con el interruptor I/⏻ (encendido/espera), no desconecte la unidad de la toma mural mientras el ventilador de refrigeración esté en funcionamiento.

Precaución

El proyector está equipado con orificios de ventilación de aspiración y de escape. No bloquee dichos orificios ni coloque nada cerca de ellos, ya que si lo hace puede producirse un recalentamiento interno, causando el deterioro de la imagen o daños al proyector.

Embalaje

Guarde la caja y los materiales de embalaje originales, ya que resultarán útiles cuando tenga que embalar la unidad. Para obtener una máxima protección, vuelva a embalar la unidad como se embolsó originalmente en fábrica.

Ubicación de los controles

Lado frontal/derecho

Para utilizar el proyector puede utilizar los botones del panel de control con los mismos nombres que los del mando a distancia.

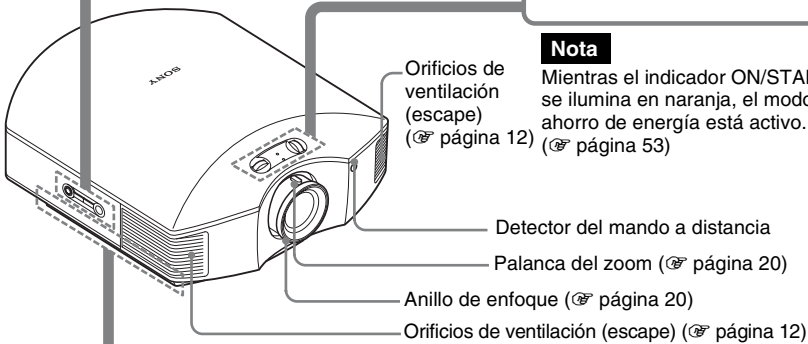
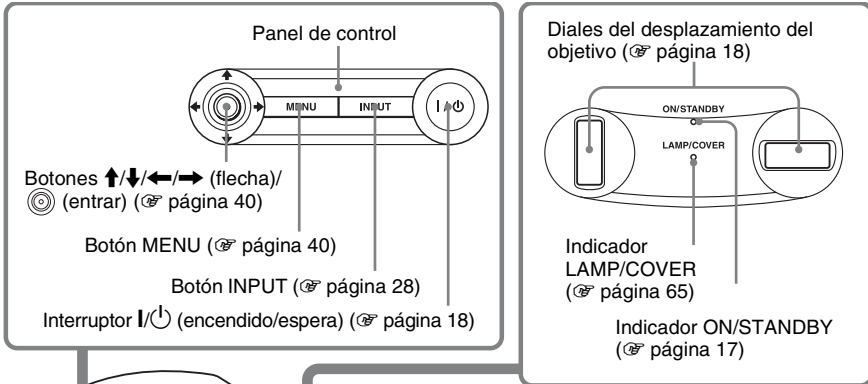

Nota

Mientras el indicador ON/STANDBY se ilumina en naranja, el modo de ahorro de energía está activo. (☞ página 53)

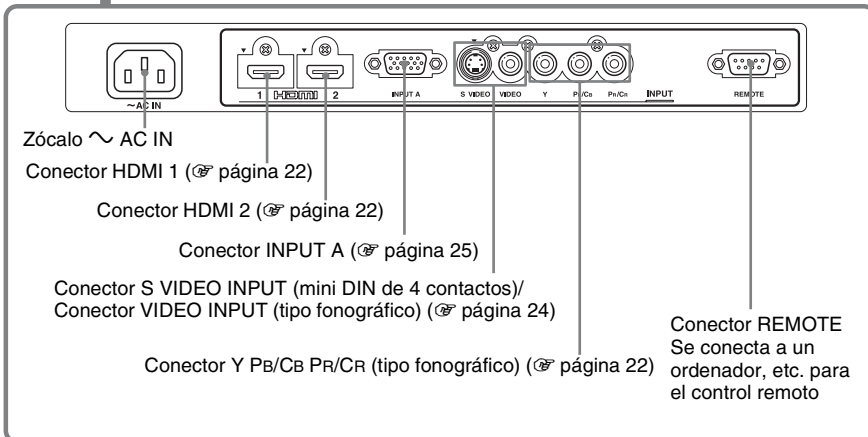

Parte posterior/inferior

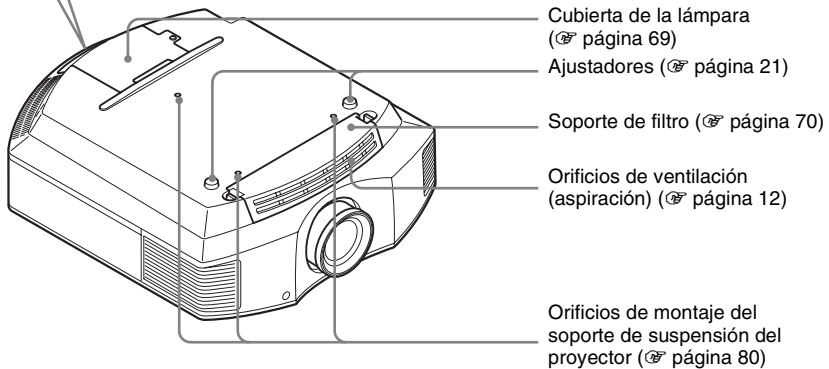
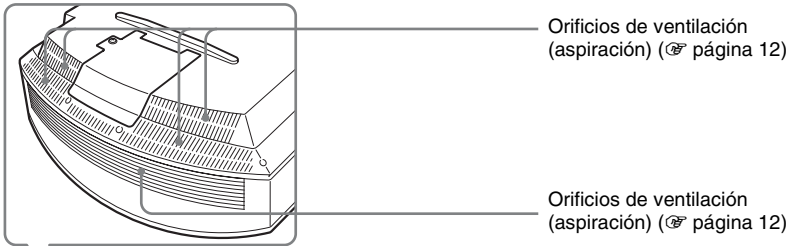
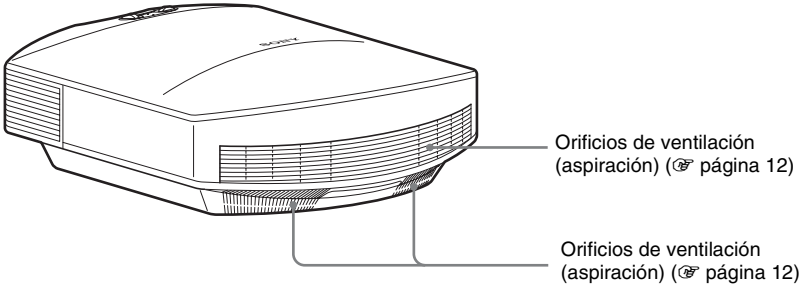

Mando a distancia

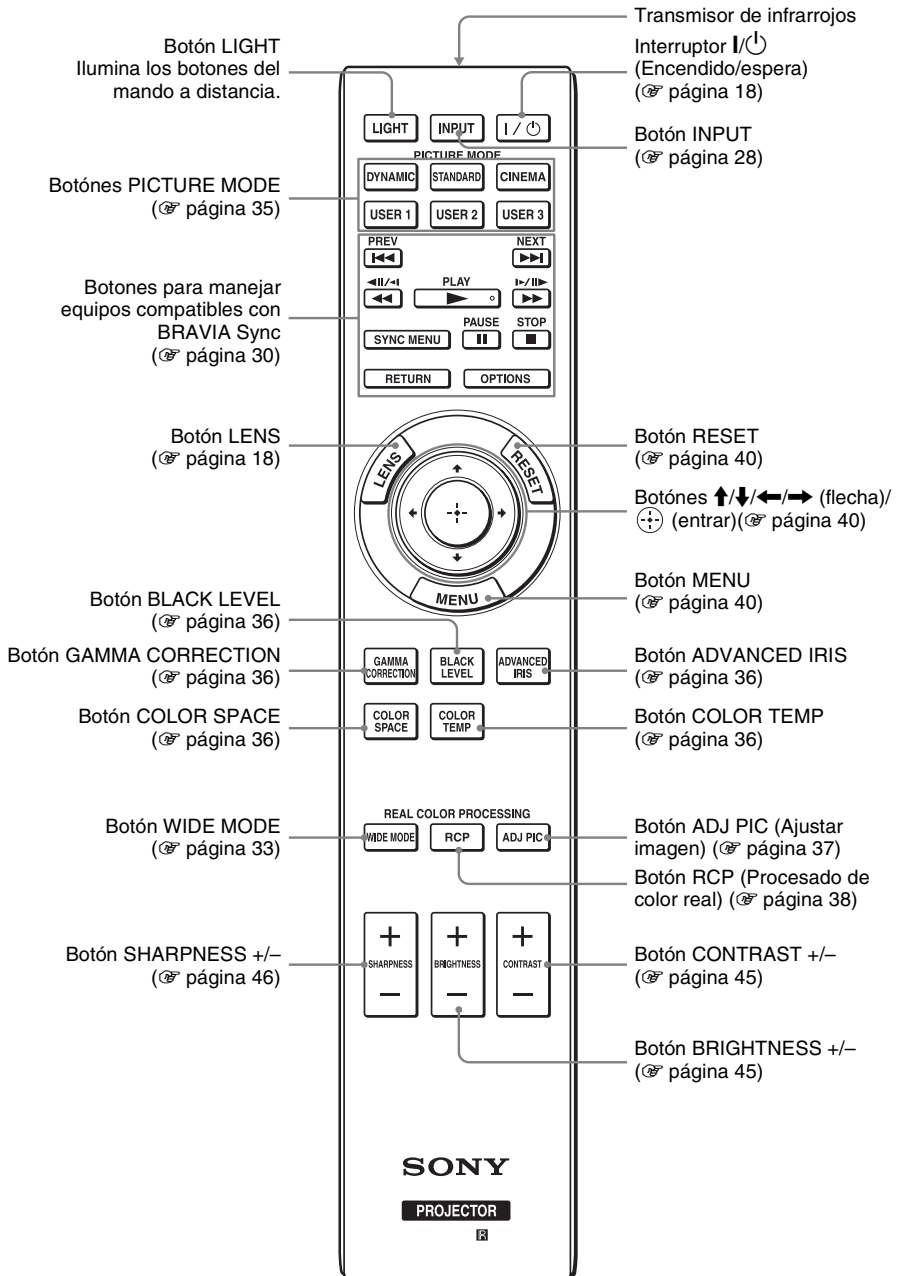

Conexiones y preparativos

En esta sección se describe cómo instalar el proyector y la pantalla, cómo conectar el equipo desde el cual desea proyectar la imagen, etc.

Desembalaje

Compruebe que la caja contenga los siguientes elementos:

- Mando a distancia (1) y pilas tamaño AA (R6) manganeso (2)
- Cable de alimentación de CA (1)
- Tapa del objetivo (1)
Al comprar el proyector, la tapa del objetivo está montada sobre el mismo. Quite esta tapa del objetivo al usar el proyector.
- Manual de instrucciones (este manual)

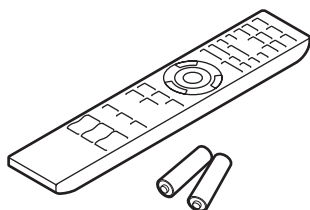

Introducción de las pilas en el mando a distancia

Introduzca las pilas comenzando por el lado , como se muestra en la ilustración. Si las introduce forzándolas o con las polaridades invertidas, podría provocar un cortocircuito y generar calor.

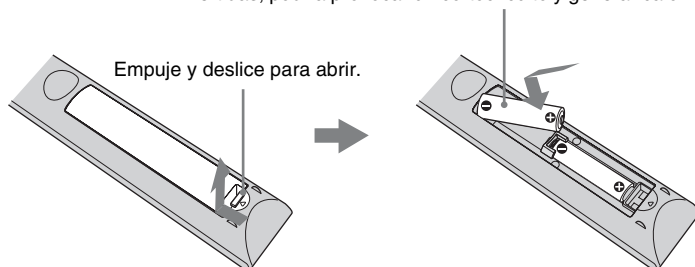

PRECAUCIÓN

Peligro de explosión si se sustituye la batería por una del tipo incorrecto. Reemplace la batería solamente por otra del mismo tipo o de un tipo equivalente recomendado por el fabricante. Cuando deseche la batería, debe cumplir con las leyes de la zona o del país.

Colocación de las pilas

Se suministran dos pilas de tamaño AA (R6) para el mando a distancia. Para evitar el riesgo de explosión, utilice pilas alcalinas o de manganeso de tamaño AA (R6).

Precauciones para la manipulación del mando a distancia

- Manipule con cuidado el mando a distancia. No lo deje caer, ni lo pise, ni derrame ningún líquido sobre él.
- No ponga el mando a distancia cerca de fuentes de calor, bajo la luz directa del sol ni en lugares húmedos.

Paso 1: Instalación del proyector

El proyector muestra imágenes procedentes de una videograbadora o de otro dispositivo. El desplazamiento del objetivo amplía las opciones disponibles para colocar el proyector y ver las imágenes fácilmente.

Antes de configurar el proyector

Instalación inadecuada

No ponga el proyector en las siguientes situaciones, en las que puede sufrir daños o averías.

Ubicaciones escasamente ventiladas

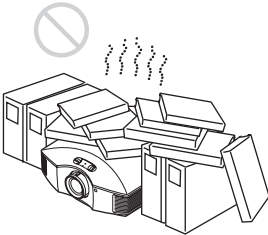

Deje un espacio superior a 30 cm (11 7/8 pulgadas) alrededor de la unidad.

Lugares cálidos y húmedos



Lugares expuestos a un flujo directo de aire frío o caliente procedente de un aparato de climatización

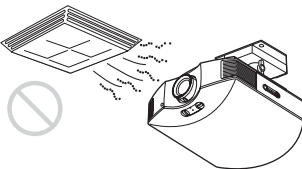

Si instala el proyector en una ubicación de estas características, la unidad puede averiarse debido a la condensación de humedad o al aumento de temperatura.

Cerca de un sensor de calor o de humo

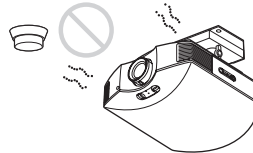

Puede producirse una avería del sensor.

Lugares con mucho polvo o humo excesivo



Instálelo en una ubicación alejada de las paredes

Para mantener el rendimiento y la fiabilidad del proyector, deje al menos 30 cm (11 7/8 pulgadas) entre el proyector y las paredes.

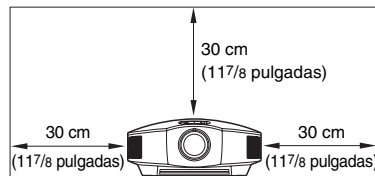

Uso inadecuado

No haga lo siguiente mientras usa el proyector.

Bloqueo de los orificios de ventilación (aspiración y escape)

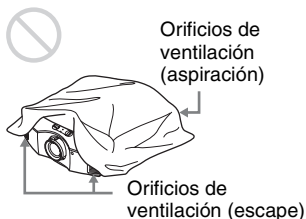

Sugerencia

Para obtener información detallada sobre la ubicación de los orificios de ventilación (aspiración y escape), consulte "Ubicación de los controles" (☞ página 6).

Inclinación adelante/atrás e izquierda/derecha

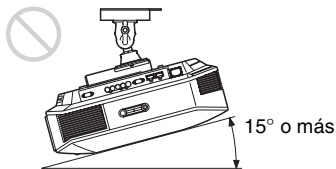
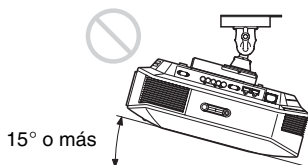
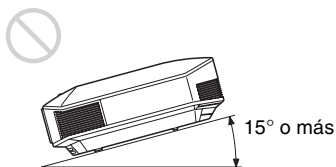
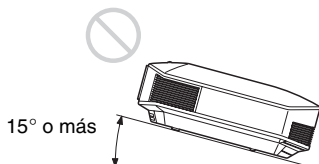
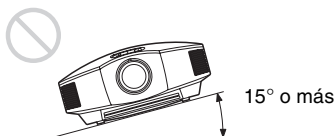

Evite usar el proyector inclinado con un ángulo de más de 15 grados.

No instale el proyector en un lugar que no sea una superficie horizontal o el techo. La instalación del proyector en tal ubicación puede provocar irregularidades en la uniformidad del color, o reducir la fiabilidad de los efectos de la lámpara.

Instalación de la unidad a grandes altitudes

Si utiliza el proyector a altitudes de 1.500 m o más, ajuste la opción "Config. refrigeración" del menú Configuración  en "Alto" (☞ página 52). Si no se establece este modo cuando se utiliza el proyector a altitudes elevadas pueden producirse efectos adversos, tales como la reducción de la fiabilidad de determinados componentes.

ADVERTENCIA

Al instalar la unidad, incluya un dispositivo de desconexión fácilmente accesible en el cableado fijo, o conecte el enchufe de alimentación a una toma de corriente fácilmente accesible cerca de la unidad. Si se produce una anomalía durante el funcionamiento de la unidad, accione el dispositivo de desconexión para desactivar la alimentación o desconecte el enchufe de alimentación.

Colocación del proyector y de una pantalla

La distancia de instalación entre el proyector y la pantalla varía en función del tamaño de ésta, y de si se utilizan o no las funciones de desplazamiento del objetivo.

1 Determine la posición de instalación del proyector y la pantalla.

Para obtener imágenes de buena calidad, coloque el proyector de modo que el centro del objetivo esté dentro del área indicada en gris en la ilustración.

Utilice los valores L , x e y de la tabla de la página 14 o 15 como guía.

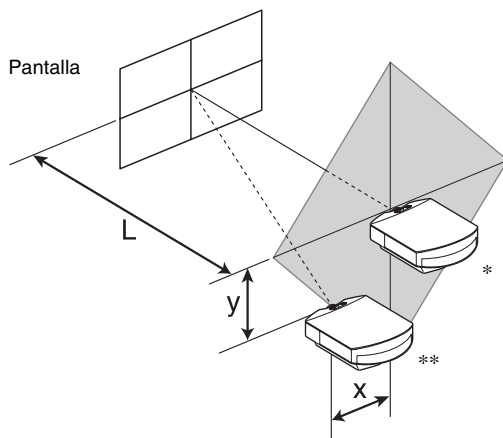

* Posición de instalación sin utilizar desplazamiento del objetivo ($x = 0$, $y = 0$)

** Ejemplo de posición de instalación usando el desplazamiento del objetivo (x , y)

L: Distancia entre la pantalla y el extremo frontal del objetivo del proyector.

x: Distancia horizontal entre el centro de la pantalla y el centro del objetivo del proyector.

y: Distancia vertical entre el centro de la pantalla y el centro del objetivo del proyector.

Para instalar el proyector en el techo, consulte “Instalación en el techo”.
(☞ página 80)

Para ver información detallada sobre la función de desplazamiento del objetivo, consulte “Paso 2: Ajuste de la posición de la imagen”. (☞ página 17)

Uso del tamaño de pantalla de relación de aspecto 16:9

Tamaño de la pantalla SS (pulgadas)		40	60	80	100	120	150	200	250	300
(mm)		1016	1524	2032	2540	3048	3810	5080	6350	7620
L	mínimo	1201 (47 3/8)	1825 (71 7/8)	2448 (96 1/2)	3072 (121)	3695 (145 1/2)	4631 (182 3/8)	6189 (243 3/4)	7748 (305 1/8)	9307 (366 1/2)
	máximo	1840 (72 1/2)	2782 (109 5/8)	3723 (146 5/8)	4664 (183 5/8)	5605 (220 3/4)	7017 (276 3/8)	9371 (369)	11724 (461 5/8)	14077 (554 1/4)
x		0 (0)	0 (0)	0 (0)	0 (0)	0 (0)	0 (0)	0 (0)	0 (0)	0 (0)
y		324 (12 7/8)	486 (19 1/4)	648 (25 5/8)	809 (31 7/8)	971 (38 1/4)	1214 (47 7/8)	1619 (63 3/4)	2024 (79 3/4)	2428 (95 5/8)
x		44 (1 3/4)	66 (2 5/8)	89 (3 5/8)	111 (4 3/8)	133 (5 1/4)	166 (6 5/8)	221 (8 3/4)	277 (11)	332 (13 1/8)
y		259 (10 1/4)	389 (15 3/8)	518 (20 1/2)	648 (25 5/8)	777 (30 5/8)	971 (38 1/4)	1295 (51)	1619 (63 3/4)	1943 (76 1/2)
x		89 (3 5/8)	133 (5 1/4)	177 (7)	221 (8 3/4)	266 (10 1/2)	332 (13 1/8)	443 (17 1/2)	553 (21 7/8)	664 (26 1/4)
y		194 (7 3/4)	291 (11 1/2)	389 (15 3/8)	486 (19 1/4)	583 (23)	728 (28 3/4)	971 (38 1/4)	1214 (47 7/8)	1457 (57 3/8)
x		133 (5 1/4)	199 (7 7/8)	266 (10 1/2)	332 (13 1/8)	398 (15 3/4)	498 (19 5/8)	664 (26 1/4)	830 (32 3/4)	996 (39 1/4)
y		130 (5 1/8)	194 (7 3/4)	259 (10 1/4)	324 (12 7/8)	389 (15 3/8)	486 (19 1/4)	648 (25 5/8)	809 (31 7/8)	971 (38 1/4)
x		177 (7)	266 (10 1/2)	354 (14)	443 (17 1/2)	531 (21)	664 (26 1/4)	886 (35)	1107 (43 5/8)	1328 (52 3/8)
y		65 (2 5/8)	97 (3 7/8)	130 (5 1/8)	162 (6 1/2)	194 (7 3/4)	243 (9 5/8)	324 (12 7/8)	405 (16)	486 (19 1/4)
x		221 (8 3/4)	332 (13 1/8)	443 (17 1/2)	553 (21 7/8)	664 (26 1/4)	830 (32 3/4)	1107 (43 5/8)	1384 (54 1/2)	1660 (65 3/8)
y		0 (0)	0 (0)	0 (0)	0 (0)	0 (0)	0 (0)	0 (0)	0 (0)	0 (0)

Unidad: mm (pulgadas)

Para calcular las posiciones de instalación

L (mínimo) = $31,1781 (1 \frac{7}{32}) \times SS - 46,1543 (1 \frac{13}{16})$

L (máximo) = $47,0644 (1 \frac{27}{32}) \times SS - 42,3308 (1 \frac{21}{32})$

$y = -1,463 \times x$ (mm o pulgada) + $8,0942 (\frac{5}{16}) \times SS$

Uso del tamaño de pantalla de relación de aspecto 4:3

Tamaño de la pantalla SS (pulgadas)		40	60	80	100	120	150	200	250	300
(mm)		1016	1524	2032	2540	3048	3810	5080	6350	7620
L	mínimo	1480 (58 3/8)	2243 (88 3/8)	3006 (118 3/8)	3770 (148 1/2)	4533 (178 1/2)	5677 (223 5/8)	7585 (298 5/8)	9493 (373 3/4)	11401 (448 7/8)
	máximo	2262 (89 1/8)	3414 (134 1/2)	4566 (179 7/8)	5718 (225 1/8)	6870 (270 1/2)	8598 (338 5/8)	11478 (452)	14357 (565 1/4)	17237 (678 5/8)
x		0 (0)	0 (0)	0 (0)	0 (0)	0 (0)	0 (0)	0 (0)	0 (0)	0 (0)
y		396 (15 5/8)	594 (23 1/2)	792 (31 1/4)	991 (39 1/8)	1189 (46 7/8)	1486 (58 5/8)	1981 (78)	2477 (97 5/8)	2972 (117 1/8)
x		54 (2 1/4)	81 (3 1/4)	108 (4 3/8)	135 (5 3/8)	163 (6 1/2)	203 (8)	271 (10 3/4)	339 (13 3/8)	406 (16)
y		317 (12 1/2)	475 (18 3/4)	634 (25)	792 (31 1/4)	951 (37 1/2)	1189 (46 7/8)	1585 (62 1/2)	1981 (78)	2377 (93 5/8)
x		108 (4 3/8)	163 (6 1/2)	217 (8 5/8)	271 (10 3/4)	325 (12 7/8)	406 (16)	542 (21 3/8)	677 (26 3/4)	813 (32 1/8)
y		238 (9 3/8)	357 (14 1/8)	475 (18 3/4)	594 (23 1/2)	713 (28 1/8)	892 (35 1/8)	1189 (46 7/8)	1486 (58 5/8)	1783 (70 1/4)
x		163 (6 1/2)	244 (9 5/8)	325 (12 7/8)	406 (16)	488 (19 1/4)	610 (24 1/8)	813 (32 1/8)	1016 (40)	1219 (48)
y		158 (6 1/4)	238 (9 3/8)	317 (12 1/2)	396 (15 5/8)	475 (18 3/4)	594 (23 1/2)	792 (31 1/4)	991 (39 1/8)	1189 (46 7/8)
x		217 (8 5/8)	325 (12 7/8)	433 (17 1/8)	542 (21 3/8)	650 (25 5/8)	813 (32 1/8)	1084 (42 3/4)	1355 (53 3/8)	1626 (64 1/8)
y		79 (3 1/8)	119 (4 3/4)	158 (6 1/4)	198 (7 7/8)	238 (9 3/8)	297 (11 3/4)	396 (15 5/8)	495 (19 1/2)	594 (23 1/2)
x		271 (10 3/4)	406 (16)	542 (21 3/8)	677 (26 3/4)	813 (32 1/8)	1016 (40)	1355 (53 3/8)	1693 (66 3/4)	2032 (80)
y		0 (0)	0 (0)	0 (0)	0 (0)	0 (0)	0 (0)	0 (0)	0 (0)	0 (0)

Unidad: mm (pulgadas)

Para calcular las posiciones de instalación

L (mínimo) = 38,1569 (1 1/2) × SS - 46,1543 (1 13/16)

L (máximo) = 57,5992 (2 9/32) × SS - 42,3308 (1 21/32)

y = -1,463 × x (mm o pulgada) + 9,9060 (3/8) × SS

2 Coloque el proyector de modo que el objetivo esté paralelo a la pantalla.

Vista superior

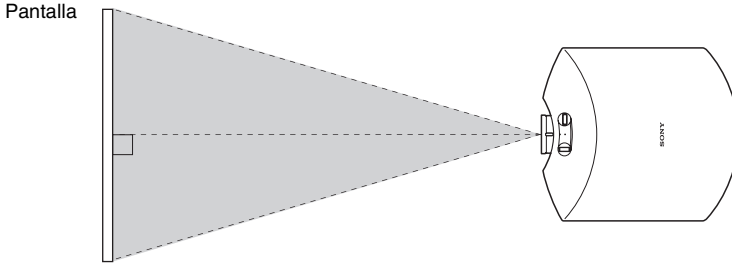

3 Projete una imagen en la pantalla y ajuste la imagen de modo que se ajuste a la pantalla. (☞ página 17)

Nota

Cuando utilice una pantalla de superficie irregular, en raras ocasiones aparecerán patrones de bandas en la pantalla, dependiendo de la distancia entre la pantalla y el proyector y de la ampliación del zoom. Esto no significa una avería del proyector.

Paso 2: Ajuste de la posición de la imagen

Proyecte una imagen en la pantalla y, a continuación, ajuste la posición de la imagen.

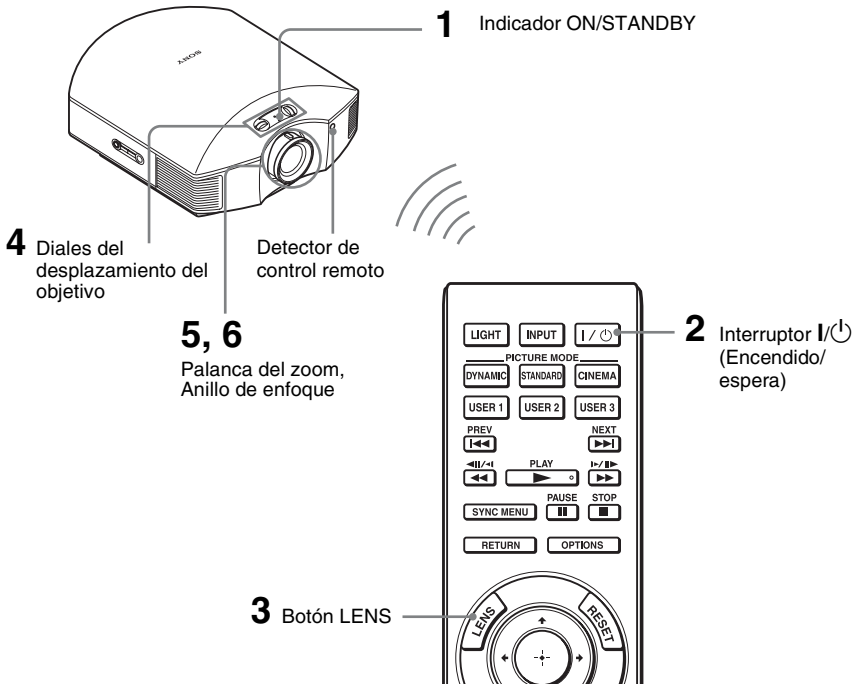

Sugerencia

Los botones I/⏻ (encendido/espera), INPUT, MENU y los botones ↑/↓/←/→/⊙ (joystick) del panel lateral del proyector funcionan igual que los del mando a distancia.

Nota

Según la ubicación en la que se haya instalado el proyector, es posible que no pueda controlarlo con el mando a distancia. En ese caso, apunte el mando a distancia a la pantalla, en lugar de al proyector.

ON/STANDBY



Se ilumina en rojo.

1 Después de conectar el cable de CA al proyector, enchufe el cable de CA en una toma mural.

El indicador ON/STANDBY se iluminará en rojo y el proyector entrará en el modo de espera.

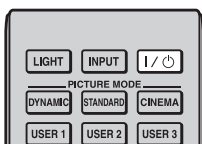

ON/STANDBY



Parpadea en verde unos momentos (décimas de segundo) y, a continuación, se ilumina en verde.

2 Pulse el interruptor I/O (encendido/espera) para encender el proyector.

El indicador ON/STANDBY parpadea en verde y, a continuación, se ilumina en verde.

Cuando parpadee el indicador ON/STANDBY, aparecerá “Iniciando...” en la pantalla.

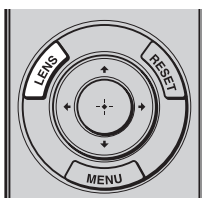

3 Visualice una señal de prueba para poder realizar los ajustes.

Pulse el botón LENS del mando a distancia para visualizar la señal de prueba.

Sugerencia

La señal de prueba se muestra durante 1 minuto.

Pulse el botón  para eliminar la visualización de la señal de prueba antes.



4 Mueva ambos diales del desplazamiento del objetivo para ajustar la posición de la imagen.

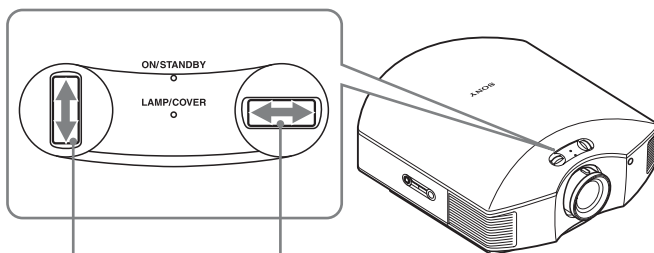

Para ajustar la posición vertical

Para ajustar la posición horizontal

Para ajustar la posición horizontal

Gire el dial del desplazamiento del objetivo a la derecha o a la izquierda.

La imagen proyectada en la pantalla se mueve a la derecha o a la izquierda, como máximo, un 25% de la anchura de la pantalla desde el centro del objetivo.

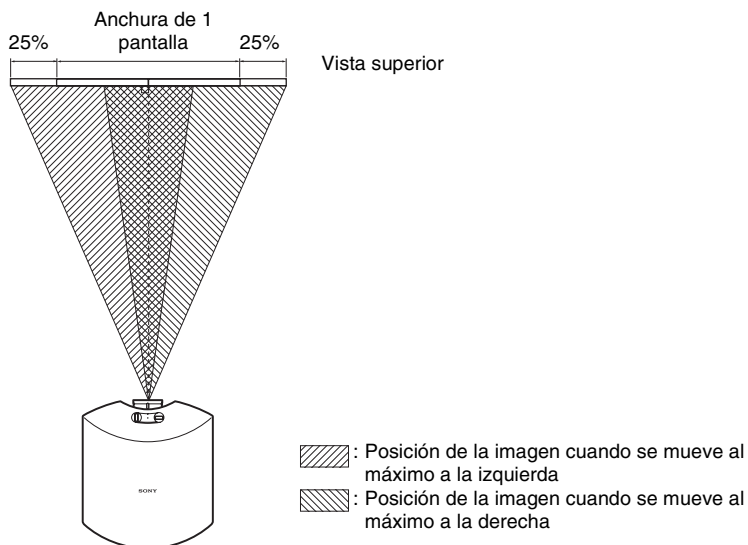

Para ajustar la posición vertical

Gire el dial del desplazamiento del objetivo hacia arriba o hacia abajo.

La imagen proyectada en la pantalla se mueve arriba o abajo, como máximo, un 65% de la altura de la pantalla desde el centro del objetivo.

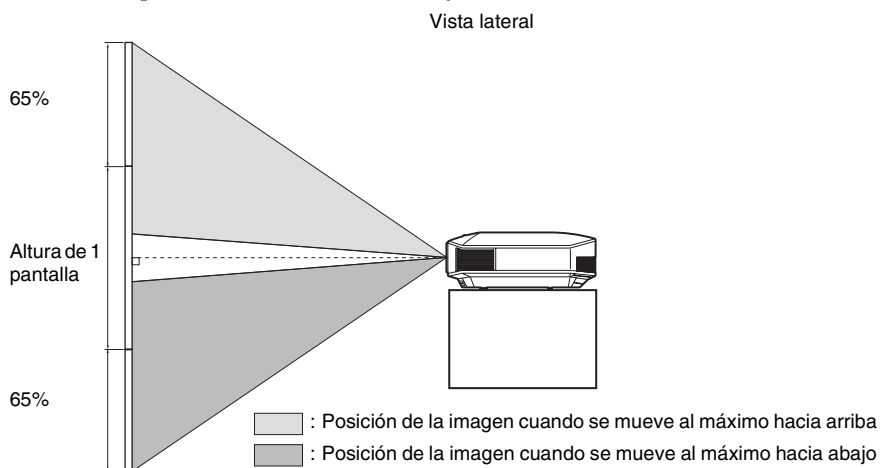

Notas

- El intervalo de movimiento de la imagen proyectada en la pantalla solamente puede ajustarse dentro del área octogonal que se ilustra a continuación. En esta conexión, consulte también “Colocación del proyector y de una pantalla” (☞ página 13).

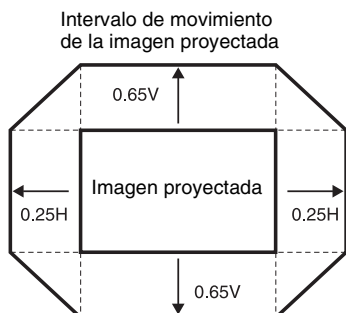

H: anchura de la imagen proyectada
V: altura de la imagen proyectada

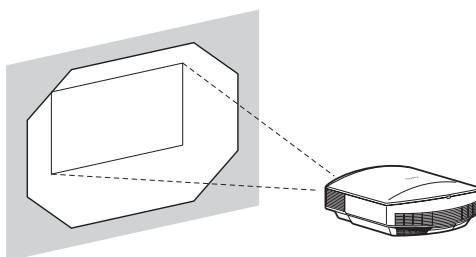

- Cuando utilice las funciones de desplazamiento horizontal y vertical del objetivo al mismo tiempo, la distancia a la que se mueve la imagen proyectada en la pantalla varía en función de la magnitud del ajuste de desplazamiento del objetivo. Para obtener información detallada, consulte la tabla de la página 15 o 16.

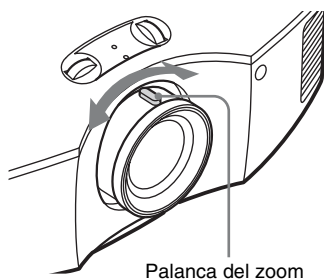

5 Ajuste el tamaño de la imagen con el palanca del zoom.

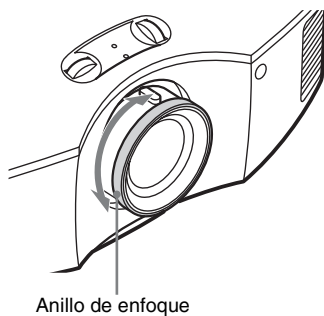

6 Ajuste el enfoque con el anillo de enfoque.

Para ajustar la inclinación de la superficie de instalación

Si instala el proyector en una superficie irregular, utilice los ajustadores para mantener el proyector nivelado.

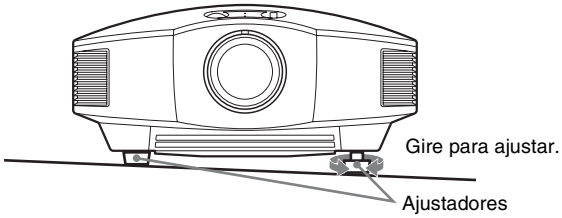

Notas

- Si la inclinación del proyector es demasiado alta o demasiado baja, esto provocará distorsiones trapecoidales en la imagen proyectada.
- Tenga cuidado de no atraparse los dedos cuando gire los ajustadores.

Paso 3: Conexión del proyector

Quando haga las conexiones, asegúrese de hacer lo siguiente:

- Apague todos los equipos antes de realizar cualquier conexión.
- Utilice los cables apropiados para cada conexión.
- Introduzca los enchufes de los cables correctamente; una mala conexión de las clavijas puede provocar una avería o una mala calidad de imagen. Cuando desconecte un cable, asegúrese de tirar del enchufe, no del cable.
- Consulte las instrucciones de funcionamiento del equipo conectado.

Conexión a una videograbadora

Conexión al equipo con conectores de salida de vídeo HDMI

Para disfrutar de una mejor calidad de imagen, puede conectar un reproductor/grabador de DVD o Blu-ray Disc, o PS3® equipado con salida HDMI a la entrada HDMI del proyector. Además, si tiene un equipo compatible con control HDMI, puede usar el proyector en sincronización con el equipo compatible con control HDMI. Para obtener información detallada, consulte el menú Función  (☞ página 54) y “Acerca del Control por HDMI” (☞ página 60).

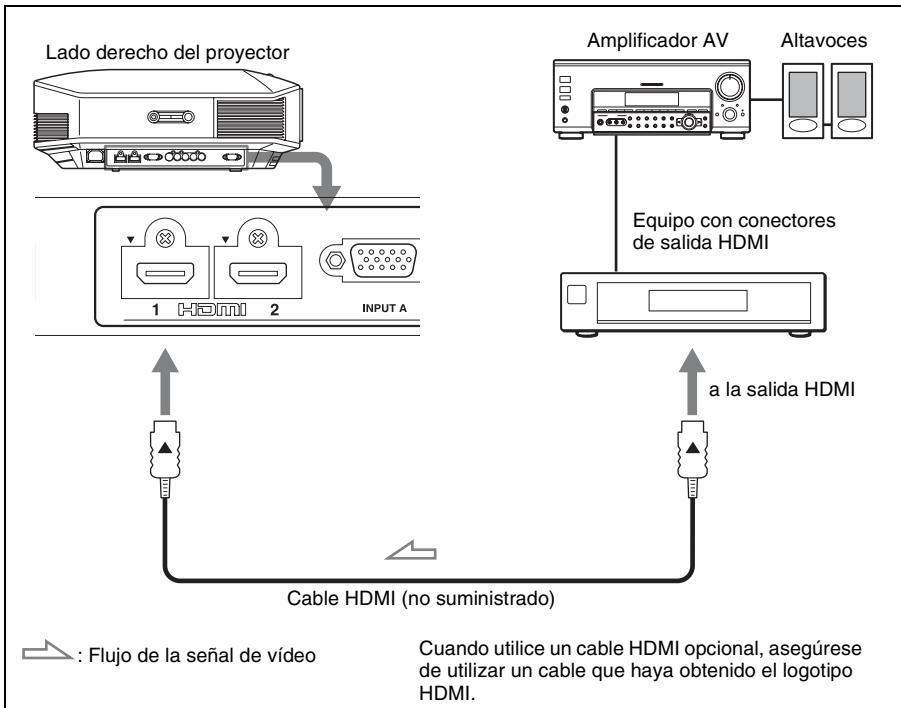

Notas

- Cuando conecte un cable HDMI al proyector, asegúrese de que la marca ▼ de la parte superior de la entrada HDMI del proyector y la marca ▲ del conector del cable se encuentren en la misma posición.
- Si la imagen del equipo conectado al proyector con un cable HDMI no es clara, compruebe la configuración del equipo conectado.

Conexión al equipo con conectores de salida de vídeo de componentes

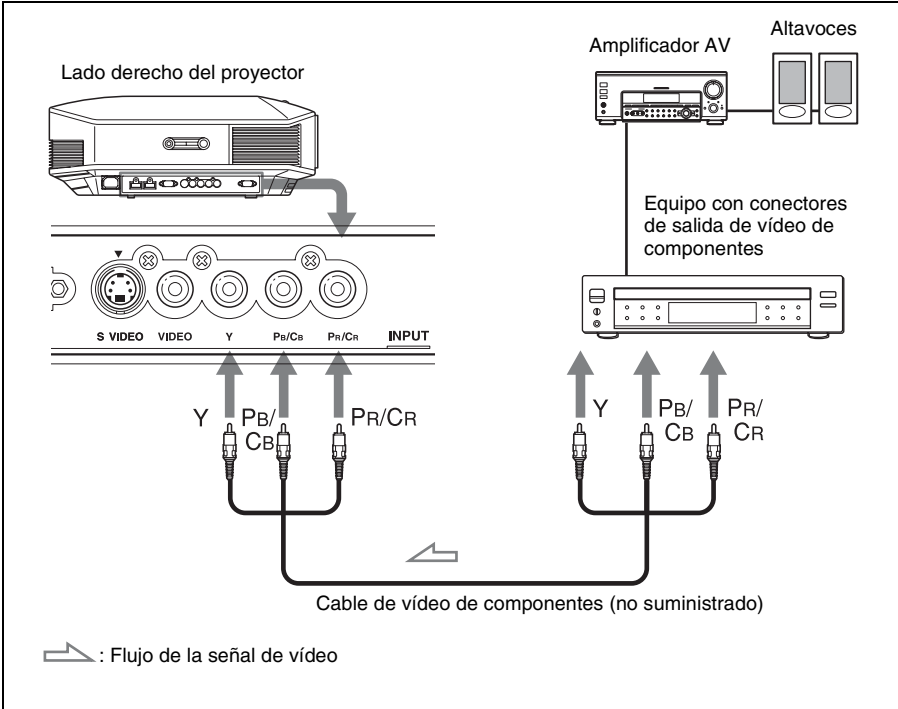

Para conectar a una videgrabadora equipada con conector de S vídeo o conector de vídeo

Puede conectar una reproductor/grabador de DVD, una grabadora de vídeo en disco duro, una videgrabadora o un reproductor de disco láser que no esté equipado con conectores de vídeo de componentes.

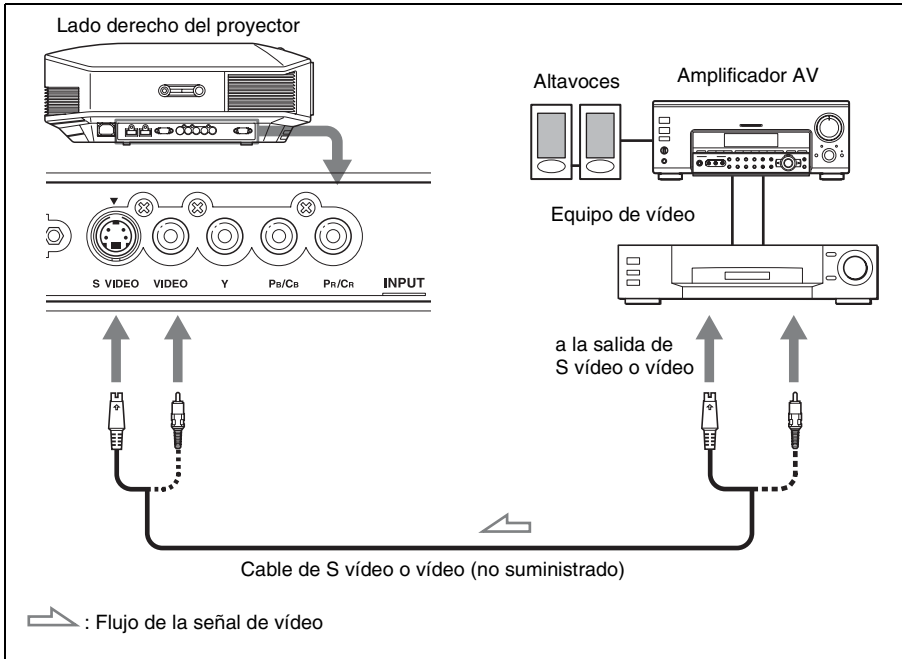

Sugerencia

Si no sabe a qué conector debe conectar el cable, S VIDEO INPUT (conector de entrada de S vídeo) o VIDEO INPUT (conector de entrada de vídeo), conéctelo a S VIDEO para disfrutar de una mejor calidad de imagen.

Si el equipo que va a conectar no tiene conector de S vídeo, conecte el cable a la salida de vídeo.

Conexión a un ordenador

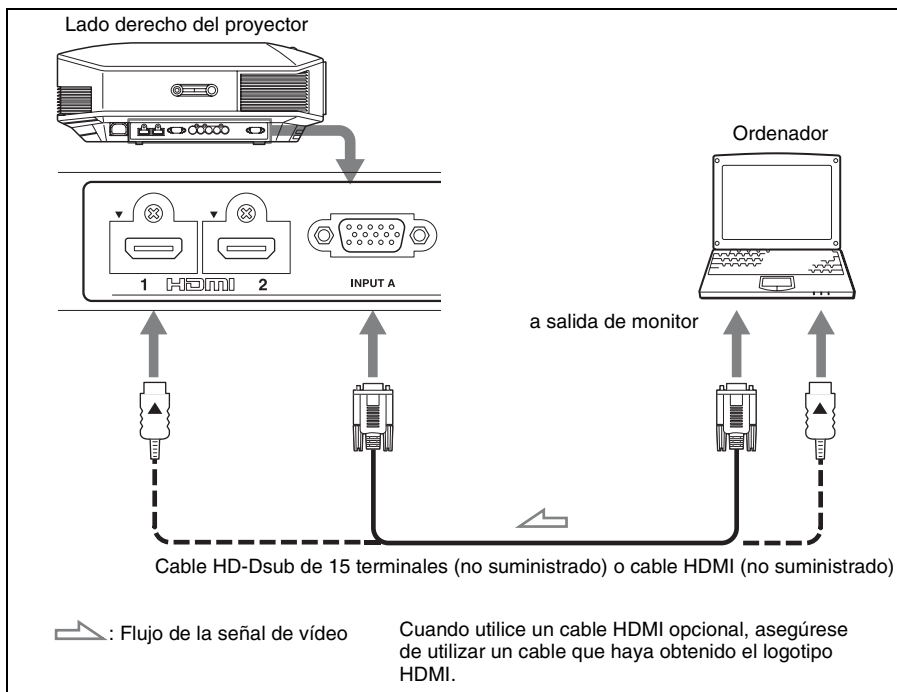

Sugerencia

Cuando conecte un cable HD-Dsub de 15 terminales, ajuste “Sel. señ. ent. A”, en el menú Configuración en “Automático” u “Ordenador”. Si la señal de entrada no aparece correctamente, ajústela en “Ordenador”. (📖 páginas 53 y 66)

Notas

- Cuando conecte un cable HDMI, asegúrese de que la marca ▼ de la parte superior de la entrada HDMI del proyector y la marca ▲ del conector del cable se encuentren en la misma posición.
- Si configura un ordenador, como por ejemplo un portátil, para que envíe la señal tanto a la pantalla del mismo como a este equipo, es posible que la imagen del equipo no se vea correctamente. Ajuste el ordenador para que envíe la señal solamente al monitor externo. Para obtener información detallada, consulte el manual de instrucciones suministrado con el ordenador. Para la configuración del ordenador, consulte con el fabricante del ordenador.
- Si la imagen del equipo conectado al proyector con un cable HDMI no es clara, compruebe la configuración del equipo conectado.

Paso 4: Selección del idioma del menú

Es posible seleccionar el idioma que se desee entre los 16 existentes para el menú y demás indicaciones en pantalla. La configuración predeterminada de fábrica es el idioma inglés. Para cambiar el idioma del menú actual, establezca el idioma que desee con la pantalla de menús.

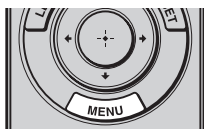
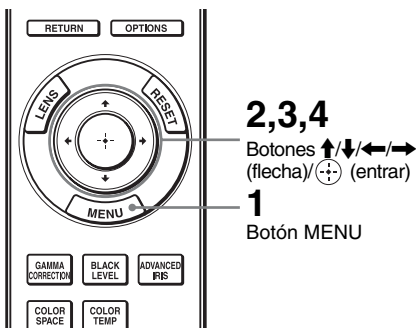

- 1 Pulse MENU.**
Aparecerá el menú.

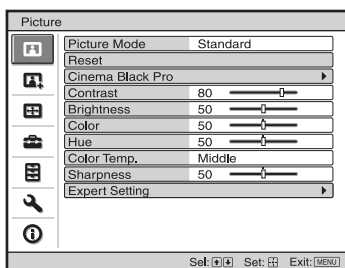

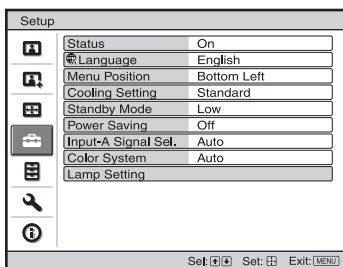
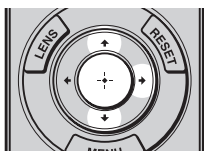

- 2** Pulse **↑/↓** para seleccionar el menú Setup y pulse **→** o .

Aparecerán los elementos de configuración del menú seleccionado.

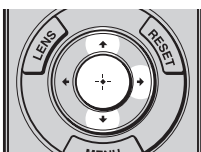

- 3** Pulse **↑/↓** para seleccionar “Language” y pulse **→** o .

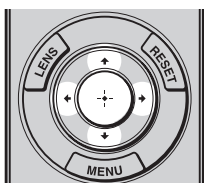

- 4** Pulse **↑/↓/←/→** para seleccionar un idioma y, a continuación, pulse .

El menú aparecerá en el idioma seleccionado.

Para que el menú desaparezca
Pulse MENU.

Proyección

En esta sección se describe cómo utilizar el proyector para ver la imagen procedente del equipo conectado. También describe cómo ajustar la calidad de imagen que se desee.

Proyección de la imagen en la pantalla

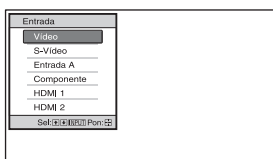
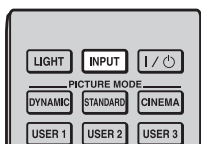

Ejemplo: para ver la imagen procedente del equipo de vídeo conectado al conector VIDEO INPUT.



- 1 Encienda el proyector y el equipo conectado al proyector.
- 2 Pulse **INPUT** para visualizar la paleta de entrada en la pantalla.
- 3 Seleccione el equipo desde el que desea visualizar las imágenes.

Pulse **INPUT** repetidamente o pulse **↑/↓/⊕** (entrar) para seleccionar el equipo desde el que desea realizar la proyección.

Para ver la imagen de	Pulse INPUT para mostrar
Equipo de vídeo conectado al conector VIDEO INPUT	Vídeo
Equipo de vídeo conectado al conector S VIDEO INPUT	S-Vídeo
Equipo de señal RGB/componentes conectado al conector INPUT A	Entrada A*
Equipo de componentes conectado al conector Y PB/CB PR/CR en el proyector	Componente
Equipo conectado al conector HDMI 1	HDMI 1
Equipo conectado al conector HDMI 2	HDMI 2

* Establezca la configuración de “Sel. señ. ent. A” en el menú Configuración  en función de la entrada de señal. Si la establece en “Automático” y no puede mostrar correctamente la imagen, seleccione la señal adecuada en función de la señal de entrada. (☞ páginas 53 y 58)

Sugerencias



- Cuando se ajusta “Búsq. ent. auto.” en “Si” en el menú Función , sólo se muestran los terminales de entrada con señales efectivas en la paleta de entrada.
- Si “Estado” está ajustado en “No” en el menú Configuración , la paleta de entrada no se muestra. Pulse el botón **INPUT** para cambiar de un terminal de entrada a otro de forma secuencial.

- Cuando se ajusta “Control HDMI” en “Sí” en el menú Función , se muestra automáticamente el terminal de entrada con señales activas, en sincronización con el funcionamiento del equipo conectado a la entrada HDMI 1 o HDMI 2 del proyector. (Solamente cuando el equipo conectado es compatible con el Control por HDMI.)

Notas sobre la entrada de la señal HDMI

El proyector ajusta la gama dinámica RGB del equipo conectado con el cable HDMI a lo siguiente para que se ajuste al estándar HDMI y se muestre con la mejor calidad de imagen. Cuando se introduce una señal de vídeo: Limitada (16-235)
 Cuando se introduce una señal de ordenador: Completa (0-255)

Cuando se introduce una señal diferente de la del estándar HDMI, pueden producirse los siguientes síntomas.

- Cuando se introduce una señal de vídeo, la gradación de color del área oscura o del área brillante puede hacerse menos clara, y los textos pueden difuminarse. En este caso, cambie la gama dinámica RGB del equipo conectado a Limitada (16-235). Si este ajuste no está disponible, ajuste “Brillo”, “Contraste” o “Nitidez” en el menú Imagen  del proyector. (☞ página 45).
- * Cuando se introduce una señal de ordenador, es posible que los textos se difuminen. En este caso, ajuste la “Nitidez” en el menú Imagen . (☞ página 46)
 (* señales de 1.920×1.080 o de 1.280×720)

Apagado de la alimentación

1 Pulse el interruptor I/⏻ (encendido/espera).

En la pantalla aparece el mensaje “DESACTIVAR?”.

2 Pulse de nuevo el interruptor I/⏻ (encendido/espera) antes de que desaparezca el mensaje.

El indicador ON/STANDBY parpadeará en verde y el ventilador seguirá funcionando para reducir el calentamiento interno. En primer lugar, el indicador ON/STANDBY parpadea rápidamente, y en este momento no podrá encender el indicador ON/STANDBY con el interruptor I/⏻ (encendido/espera).

Nota

No desconecte nunca el cable de alimentación mientras el indicador esté parpadeando.

El ventilador se detiene y el indicador ON/STANDBY deja de parpadear en verde y se ilumina en rojo fijo.

Una vez apagado el equipo por completo, puede desconectar el cable de alimentación.

Puede apagar el proyector manteniendo pulsado el interruptor I/⏻ (encendido/espera) aproximadamente 1 segundo, en lugar de realizar los pasos anteriormente descritos.

Manejo de equipos compatibles con BRAVIA Sync con el mando a distancia del proyector

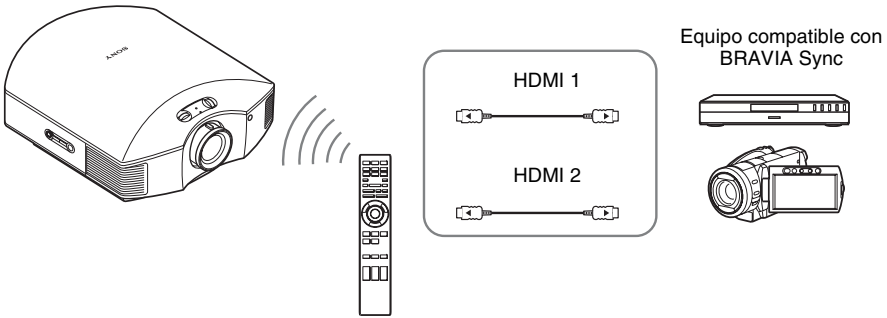

Utilizando el mando a distancia del proyector puede manejar directamente los equipos compatibles con BRAVIA Sync conectados a los conectores HDMI 1 y HDMI 2 INPUT del proyector. Solamente se puede manejar el equipo conectado que se esté viendo. Para manejar el equipo compatible con BRAVIA Sync, es necesario establecer los ajustes Control por HDMI tanto del proyector como del equipo conectado. (☞ página 54)



Operaciones tales como reproducir o detener la reproducción

Pulse ◀◀, ◀, ▶, ▶▶, ▶▶▶, ||, ■ mientras ve las imágenes.

Puede realizar operaciones básicas, tales como reproducir o detener la reproducción, para el equipo conectado que esté viendo en ese momento.

Presentación y manejo del menú del equipo conectado que se está viendo

Pulse SYNC MENU mientras ve las imágenes.

Se muestra el menú de funcionamiento del equipo conectado que se está viendo en ese momento. Seleccione el elemento de menú que desee manejar con ↑/↓/←/→/⊕ o RETURN.

Nota

No es posible manejar el equipo compatible con BRAVIA Sync con el mando a distancia del proyector mientras se está mostrando el menú del proyector.

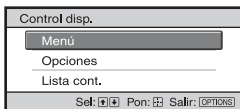

Uso del botón OPTIONS

- 1 Pulse OPTIONS mientras ve las imágenes procedentes del equipo compatible con BRAVIA Sync conectado.**

Se muestra la pantalla Control disp.

- 2 Seleccione el elemento de menú que desee manejar con ↑/↓/↶/↷.**



Se muestra la pantalla del elemento de menú seleccionado.

Utilice el menú o seleccione un

elemento de menú con ↑/↓/↶/↷/↵/↹.



Cambio del ajuste de entrada al equipo compatible con BRAVIA Sync

- 1 Pulse SYNC MENU mientras ve las imágenes procedentes del equipo no compatible con BRAVIA Sync conectado.**

Se muestra la pantalla Dsp. HDMI snc.^{*1}

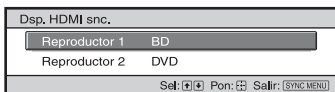

- 2 Seleccione el nombre del equipo que va a utilizar con ↑/↓ y pulse ↵.**

Se encenderá la alimentación del equipo seleccionado, y el ajuste de entrada del proyector cambiará al terminal del equipo seleccionado.^{*2}

- ^{*1} Solamente se muestran los equipos compatibles con Control para HDMI conectados a los conectores HDMI 1 y HDMI 2 INPUT. El equipo conectado no se mostrará cuando esté conectado a conectores de entrada de componentes, etc. del proyector. Además, el equipo conectado no se mostrará si no es compatible con Control para HDMI. El amplificador de AV tampoco se muestra.

- ^{*2} Para algunos equipos, la alimentación puede tardar unos minutos en encenderse.

Notas

- Solamente los equipos conectados compatibles con BRAVIA Sync pueden manejarse con el mando a distancia del proyector.
- Las funciones disponibles para su manejo varían en función del equipo.
- Para ver qué funciones están disponibles para su manejo, consulte las instrucciones de funcionamiento de cada equipo.

Selección del modo de pantalla ancha

Es posible disfrutar de varios modos de pantalla ancha, según la señal de vídeo que se reciba.

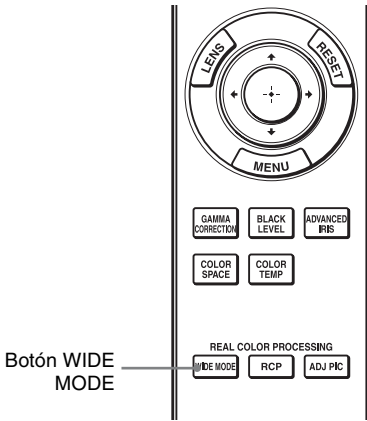

Pulse WIDE MODE.

Cada vez que pulse el botón, puede seleccionar la configuración “Modo amplio”.

También es posible seleccionarlos mediante el menú. (☞ página 49)

Imagen original

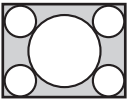

Cuando se utiliza el Modo amplio

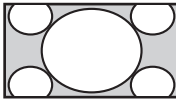

Zoom amplio (cuando la entrada es una señal de vídeo)

Las imágenes con relación de aspecto 4:3 se amplían naturalmente para llenar la pantalla. Las partes superior e inferior de la imagen se cortan ligeramente.

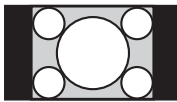
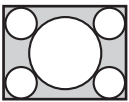

Normal (cuando la entrada es una señal de vídeo)

Las imágenes con relación de aspecto 4:3 se muestran en el centro de la pantalla y se amplían para llenar la pantalla verticalmente.

Comprimida

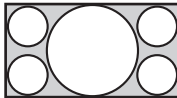
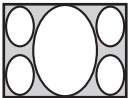

Completo (cuando la entrada es una señal de vídeo)

Las imágenes comprimidas a 4:3 se muestran con su relación de aspecto original. Cuando se muestra una imagen cuya relación de aspecto es 4:3, la imagen se amplía horizontalmente para llenar la pantalla 16:9.

Sugerencia

Comprimida: una imagen con relación de aspecto 16:9 se registra comprimida horizontalmente para ser una imagen 4:3.

Imagen buzón con paneles laterales



Imagen buzón

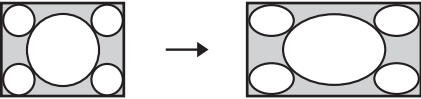
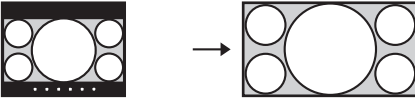

Notas

- Puede ajustar la posición vertical de la imagen con “Centro V” y “Tamaño vertical” en el menú Pantalla , sólo cuando está seleccionado “Zoom”. (📖 página 51)
- Si la relación de aspecto de la señal del ordenador es de 16:9 o más amplia, la configuración “Modo amplio” se fija en “Completo 1”.

Notas sobre la selección del modo de pantalla ancha

El proyector dispone de la función WIDE MODE. Cuando cambie la configuración de WIDE MODE tenga cuidado, como se describe a continuación.

- Seleccione el modo de pantalla ancha teniendo en cuenta que al cambiar la relación de aspecto de la imagen original proporcionará una apariencia diferente a la de la imagen original.
- Tenga en cuenta que, si se utiliza el proyector de forma comercial o para la exhibición pública, la modificación de la imagen original mediante el cambio del modo de pantalla ancha puede constituir una infracción de los derechos de los autores o de los productores, que gozan de protección legal.

Zoom

Las imágenes con la relación de aspecto 16:9 se amplían vertical y horizontalmente con la misma relación para llenar la pantalla. Utilice este modo para ver una imagen buzón o una imagen buzón con paneles laterales.

Si los subtítulos de una película, etc. quedan ocultos y no es posible verlos, ajuste la pantalla con “Tamaño vertical” y “Centro V” para mostrarlos.

(📖 página 50)

Completo 1 (Cuando se introduce una señal de ordenador)

Muestra una imagen en toda la pantalla sin cambiar la relación de aspecto de la imagen original.

Completo 2 (Cuando se introduce una señal de ordenador)

Muestra una imagen en toda la pantalla.

Selección del modo de visualización de la imagen

Puede seleccionar el modo de visualización de la imagen que mejor se adapte al tipo de programa o a las condiciones de la habitación.

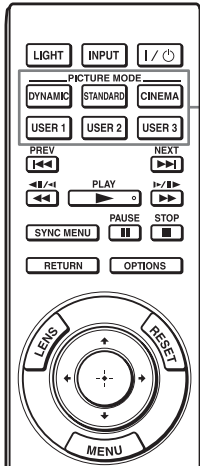

Botones
PICTURE MODE
DYNAMIC
STANDARD
CINEMA
USER 1
USER 2
USER 3

Pulse uno de los botones PICTURE MODE (DYNAMIC, STANDARD, CINEMA, USER 1, USER 2 y USER 3).

DYNAMIC

Proyecte imágenes brillantes con una calidad viva y nítida.

STANDARD

Ideal para la proyección de programas de TV, conciertos y otras imágenes de vídeo.

CINEMA

Calidad de imagen adecuada para ver películas.

USER 1, USER 2 y USER 3

Puede ajustar la calidad de la imagen a su gusto y guardar las configuraciones en la memoria que haya seleccionado del proyector. Pulse uno de los botones USER 1, USER 2 o USER 3 y, a continuación, ajuste la imagen utilizando los botones del mando a distancia o los menús (☞ páginas 36 y 44). Las configuraciones se guardarán; pulse el botón para ver la imagen con la calidad de imagen ajustada.

Ajuste de la calidad de imagen

Para ajustar fácilmente la calidad de imagen que desee, seleccionando los elementos de ajuste con el mando a distancia. Los datos ajustados pueden almacenarse en cada modo de imagen.

Selección para ajustar directamente el elemento de menú deseado

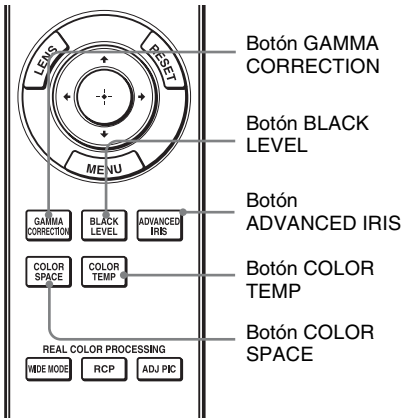

Los elementos de menú siguientes pueden ajustarse usando los botones del mando a distancia.

“**Corr. Gamma**”

“**Nivel de negro**”

“**Diafragma avan.**”

“**Temp. de color**”

“**Esp. de color**”

Pulse repetidamente los siguientes botones del elemento de menú que desee para ajustar la calidad de la imagen a su gusto. Para obtener información detallada sobre cada elemento de menú, consulte el menú Imagen .

( página 44)

Selección de los elementos de menú de ajuste deseados por orden

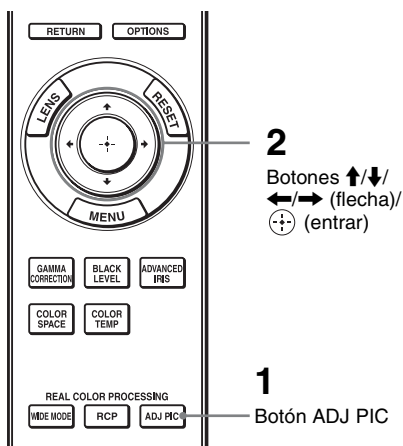

1 Pulse ADJ PIC.

Cada vez que pulse el botón, se mostrarán las siguientes ventanas de ajuste de forma sucesiva. “Diafragma avan.”, “Control lámp.”, “Contraste”, “Brillo”, “Color”, “Tonalidad”, “Temp. de color”, “Nitidez”, “NR”, “MPEG NR”, “Modo Film”, “Nivel de negro”, “Corr. Gamma”, “x.v.Color”, “Esp. de color”.

Para obtener información detallada sobre cada ajuste, consulte el menú Imagen . (página 44)

Nota

Algunas ventanas de ajuste no se pueden mostrar según el tipo de señal de entrada. Para ver información detallada, consulte “Señales de entrada y elementos ajustables/ de ajuste” (página 78).

2 Realice los ajustes o configuraciones en el elemento con ↑/↓/←/→.

Al cambiar el nivel de ajuste

Para aumentar el valor, pulse ↑/→.
Para reducir el valor, pulse ↓/←.

Al cambiar la configuración

Pulse ↑/↓ para cambiar la configuración.

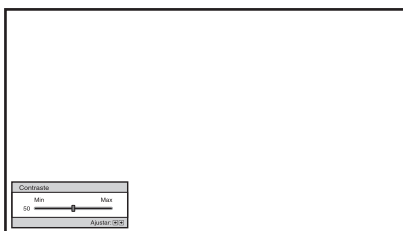

Ejemplo: para ajustar el contraste

Ajuste de la imagen usando procesado de color real

La función de Procesado de color real (Real Color Processing, RCP) permite ajustar el color y el tono para cada destino de las imágenes proyectadas, especificado de forma independiente. De esta manera podrá obtener imágenes que se ajusten a sus gustos.

Sugerencia

Congele la imagen del origen de vídeo mientras ajusta la imagen mediante el Procesado de color real.

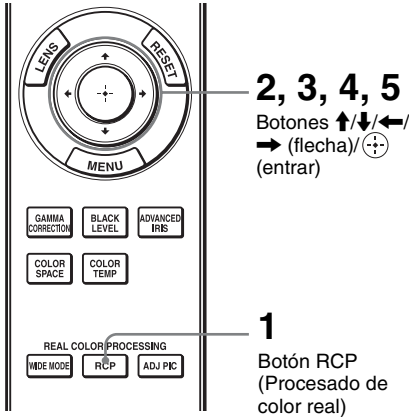

1 Pulse RCP en el mando a distancia.

2 Pulse \uparrow/\downarrow para seleccionar “Usuario 1”, “Usuario 2” o “Usuario 3” y, a continuación, pulse \rightarrow .

Aparecerá la ventana RCP (Procesado de color real).

3 Seleccione el color de destino que desee ajustar.

Repita los pasos **1** y **2** que se describen a continuación para especificar el color de destino.

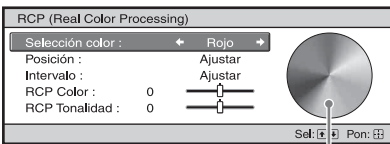

Paleta de referencia

1 Pulse \uparrow/\downarrow para seleccionar “Selección color” y, a continuación, pulse \leftarrow/\rightarrow para seleccionar el color que desee ajustar entre “Rojo”, “Amarillo”, “Verde”, “Cian”, “Azul” y “Magenta”.

Sólo las partes correspondientes al color especificado resultarán coloreadas, y las demás partes se mostrarán en blanco y negro. La paleta de referencia de la ventana RCP muestra también los colores ajustables. Seleccione la configuración que desee para ajustar el color de la imagen proyectada usando como guía la paleta de referencia.

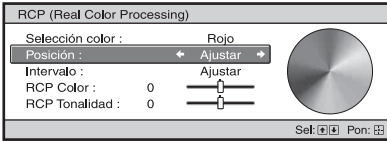

- 2 Pulse \uparrow/\downarrow para seleccionar “Posición” o “Intervalo”, y especificar con mayor precisión la posición y el intervalo de color que se desea ajustar mediante \leftarrow/\rightarrow .

4 Ajuste el color de las partes especificadas.

Pulse \uparrow/\downarrow para seleccionar “RCP Color” o “RCP Tonalidad”; a continuación, ajuste como desee el color o el tono de las partes seleccionadas en el paso 3 utilizando \leftarrow/\rightarrow , mientras observa la imagen proyectada. Durante el ajuste, la imagen vuelve al color normal.

5 Una vez completado el ajuste, pulse \oplus .

La pantalla RCP desaparece y, a continuación, aparecen las instrucciones en pantalla para el paso 2. Unos segundos más tarde vuelve la pantalla original.

Sugerencia

Existen algunas limitaciones para la selección de la posición y el intervalo.

Uso de los menús

Esta sección describe cómo realizar varios ajustes y configuraciones mediante los menús.

Funcionamiento mediante los menús

El proyector dispone de un menú en pantalla que permite realizar diversos ajustes.

Algunos de los elementos ajustables/de ajuste se muestran en un menú emergente, en un menú de configuración o de ajuste sin menú principal, o en la ventana del menú siguiente. Si selecciona el nombre de un elemento seguido por una flecha (▶), aparecerá la ventana del menú siguiente con elementos de ajuste.

Para cambiar el idioma del menú en pantalla, consulte “Paso 4: Selección del idioma del menú”. (📖 página 26)

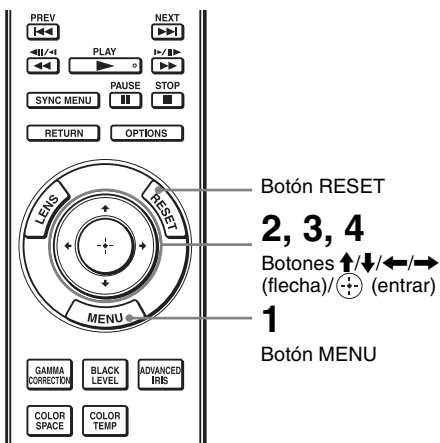

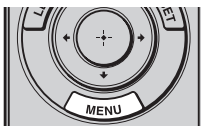

1 Pulse MENU.

Aparecerá la ventana del menú.

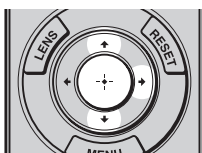
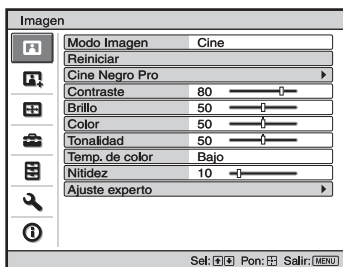

2 Pulse ↑/↓ para seleccionar un elemento de menú y pulse → o ↻.

Aparecerán los elementos que pueden establecerse o ajustarse con el menú seleccionado. El elemento actualmente seleccionado se muestra en amarillo.

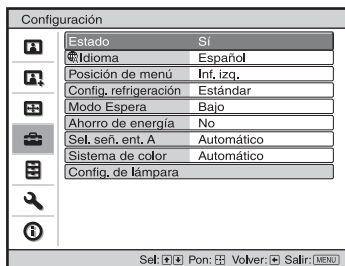

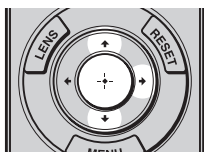

Menú emergente

Elementos de configuración



Menú de configuración



Menú de ajuste

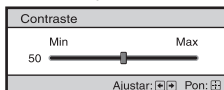

Ventana del menú siguiente

Elementos de configuración

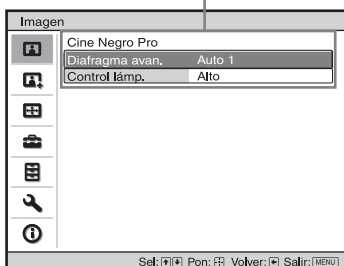

- 3** Pulse **↑/↓** para seleccionar el elemento que desea establecer o ajustar y, a continuación, pulse **→** o **⊕**.

Los elementos de ajuste se muestran en un menú emergente, en un menú de configuración, en un menú de ajuste o en la ventana del menú siguiente.

4 Realice el ajuste o configuración del elemento.

Al cambiar el nivel de ajuste

Para aumentar el valor, pulse **↑/→**.

Para reducir el valor, pulse **↓/←**.

Pulse **↻** para restaurar la pantalla original.

Al cambiar la configuración

Pulse **↑/↓** para cambiar la configuración.

Pulse **↻** para restaurar la pantalla original.

Puede restaurar la pantalla del menú original con **←**, dependiendo del elemento seleccionado.

Para reiniciar los elementos ajustados

Seleccione un elemento de la pantalla de menú y muestre el menú emergente, el menú de configuración y el menú de ajuste.

Pulse RESET en el mando a distancia para reiniciar solamente las configuraciones seleccionadas a sus valores preestablecidos en fábrica.

Nota

El botón RESET del mando a distancia sólo está disponible cuando se selecciona el menú de ajuste o el de configuración.

Elementos que no se pueden ajustar

Los elementos que se pueden ajustar varían según la señal de entrada. Los elementos que no pueden ajustarse ni establecerse no aparecen en el menú. (☞ página 78)

Para que el menú desaparezca

Pulse MENU.

Para reiniciar la imagen ajustada

Seleccione “Reiniciar” en el menú Imagen

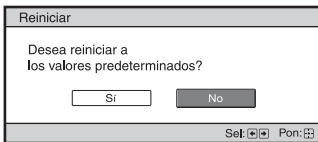

Cuando aparezca la presentación de la pantalla, seleccione “Sí” usando **←** y pulse **↻**.

Todas las configuraciones siguientes se reinician a sus valores preestablecidos de fábrica.

Configuraciones de “Cine Negro Pro”, “Contraste”, “Brillo”, “Color”, “Tonalidad”, “Temp. de color”, “Nitidez”, y “Ajuste experto” en el menú Imagen .

Menú Imagen

El menú Imagen se utiliza para ajustar la imagen.

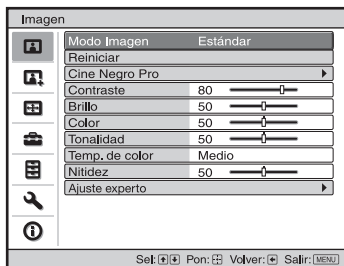

Nota

Es posible que estos elementos no esté disponible, según el tipo de señal de entrada. Para ver información detallada, consulte “Señales de entrada y elementos ajustables/de ajuste” (📖 página 78).

<p>Modo Imagen</p>	<p>Puede seleccionar el modo de visualización de la imagen que mejor se adapte al tipo de imagen o al entorno.</p> <p>Dinámico: Proyecte imágenes brillantes con una calidad viva y nítida.</p> <p>Estándar: Ideal para la proyección de programas de TV, conciertos y otras imágenes de vídeo.</p> <p>Cine: Calidad de imagen adecuada para ver películas.</p> <p>Usuario 1, Usuario 2, Usuario 3: Puede ajustar la calidad de la imagen a su gusto y, a continuación, guardar las configuraciones. Una vez guardadas las configuraciones, puede ver la imagen con la calidad de imagen que ha ajustado pulsando el botón PICTURE MODE del mando a distancia.</p> <p>Para almacenar la configuración</p> <ol style="list-style-type: none"> 1 Seleccione Usuario 1, Usuario 2 o Usuario 3. 2 Ajuste los elementos que desee en los menús. <p>Sugerencia</p> <p>También puede almacenar la configuración ajustando la calidad de la imagen en “Dinámico”, “Estándar” o “Cine”. Para restablecer toda la configuración de fábrica, seleccione “Reiniciar” en el menú. La configuración predeterminada de fábrica es la siguiente:</p> <p>Usuario 1: La misma que la configuración “Dinámico”</p> <p>Usuario 2: La misma que la configuración “Estándar”</p> <p>Usuario 3: La misma que la configuración “Cine”</p>
<p>Reiniciar</p>	<p>Restablece todos los valores seleccionados del modo de visualización de la imagen a los valores predeterminados. (📖 página 43)</p>

<p>Cine Negro Pro</p>	<p>Diafragma avan. Cambia la función diafragma durante la proyección. Auto 1: Cambia automáticamente a un diafragma óptimo en función de la escena proyectada. El contraste de la escena se realza al máximo. Auto 2: El diafragma óptimo se hace menor que cuando se establece en “Auto 1”. El contraste de la escena se reduce. Sensibilidad: Si se selecciona “Auto 1” o “Auto 2”, es posible seleccionar “Recomendar”, “Rápido” o “Lento” según la velocidad de la respuesta deseada con el Modo de sensibilidad. Manual: Ajusta manualmente el diafragma (fijo).</p> <div data-bbox="520 363 744 454" style="text-align: center;"> <p>The image shows a control panel for manual aperture. It has a title bar 'Manual'. Below it, a horizontal slider is shown with 'Min' on the left and 'Max' on the right. A vertical bar is positioned at the '50' mark. Below the slider are two buttons: 'Ajustar' with a left arrow icon and 'Pon' with a right arrow icon.</p> </div> <p>No: Desactiva la función diafragma (apertura).</p>
<p>Contraste</p>	<p>Ajusta el contraste. Los valores más altos indican un mayor contraste en las imágenes, mientras que los valores más bajos indican un contraste menor. Puede hacer ajustes pulsando CONTRAST+/- en el mando a distancia.</p>
<p>Brillo</p>	<p>Ajusta el brillo de la imagen. Cuanto mayor sea el ajuste, mayor será el brillo de la imagen. Si el ajuste es menor, la imagen será más oscura. Puede hacer ajustes pulsando BRIGHTNESS+/- en el mando a distancia.</p>
<p>Color</p>	<p>Ajusta la densidad de color. Cuanto mayor sea el ajuste, mayor será la intensidad. Si el ajuste es menor, la intensidad será menor.</p>
<p>Tonalidad</p>	<p>Ajusta el tono del color. Cuanto mayor sea el ajuste, la imagen adquirirá un tono más verdoso. Cuanto menor sea el ajuste, la imagen adquirirá un tono más rojo.</p>

Temp. de color	<p>Ajusta la temperatura del color. Alto: Equivalente a 11.000 K de temperatura de color. El color blanco adquiere un tono azulado. Medio: Equivalente a 8.000 K de temperatura de color. Proporciona un tono neutro entre “Alto” y “Bajo”. Bajo: Equivalente a 6.500 K de temperatura de color. El color blanco adquiere un tono rojizo. Personal 1, Personal 2, Personal 3, Personal 4: Permite ajustar, establecer y almacenar la temperatura de color favorita. La configuración predeterminada de fábrica es la siguiente: Usuario 1: La misma que la configuración de temperatura de color definida en “Alto” Usuario 2: La misma que la configuración de temperatura de color definida en “Medio” Usuario 3: La misma que la configuración de temperatura de color definida en “Bajo” Usuario 4: Configuración que da prioridad al brillo</p>
Nitidez	<p>Define el contorno de la imagen, o reduce el ruido. Cuanto mayor sea el ajuste, mayor será la nitidez de la imagen. Si el ajuste es menor, la imagen aparecerá con mayor suavidad, reduciéndose así el ruido. Realice los ajustes necesarios pulsando SHARPNESS+/- en el mando a distancia.</p>
Ajuste experto	<p>NR (Reducción de ruido) Reduce las irregularidades o el ruido de la imagen. Habitualmente, seleccione “No”. Si la imagen presenta irregularidades o ruido, seleccione una configuración entre “Bajo”, “Medio” o “Alto” en función de la fuente de la señal de entrada.</p> <p>MPEG NR (Reducción de ruido MPEG) Reduce el ruido de bloque y el ruido de mosquito, en particular en las señales digitales. Red. ruido blq.: Reduce el ruido digital que aparece en los patrones similares a mosaicos. Red. ruido msq.: Reduce el ruido digital que aparece cerca de los contornos de la imagen.</p> <p>Modo película Configure la reproducción de acuerdo con la fuente de película que haya seleccionado. Auto: Reproduce las señales de vídeo en formato 2-3 o 2-2 Pull-Down con un movimiento suave de la imagen. Cuando se introduce una señal de vídeo de formato diferente a 2-3 o 2-2 Pull-Down, la imagen se reproduce en formato progresivo. No: Reproduce la imagen en formato progresivo sin detectar automáticamente las señales de vídeo.</p> <p>Nivel de negro (Ajustar) Produce una imagen más marcada y dinámica con tonos tamizados de negro. Establézcalo de acuerdo con la fuente de la señal de entrada. Alto: Acentúa el color negro. Bajo: Atenúa el color negro. No: Cancela esta función.</p>

Corr. Gamma

Ajusta las características de respuesta del tono de la imagen.

Seleccione el tono favorito entre 6 opciones.

Gamma 1: Brillante Produce una imagen más brillante en general.

Gamma 2

No



Gamma 3: Oscuro Produce una imagen más oscura en general.

Gamma 4: Produce una imagen ligeramente contrastada. Esta opción resulta ideal para el modo de imagen “Cine”.

Gamma 5: Produce una imagen ligeramente más contrastada que la de Gamma 4. Esta opción resulta ideal para el modo de imagen “Dinámico”.

Gamma 6: Ilumina áreas oscuras de la imagen y aumenta la expresión de gradación.

x.v.Color

Establezca este elemento cuando reproduzca señales de vídeo

x.v.Color.

Establezca este elemento en “Sí” cuando conecte el proyector a equipos compatibles con x.v.Color y reproduzca señales de vídeo x.v.Color.

Para ver información detallada sobre x.v.Color, consulte “Acerca de x.v.Color” (📖 página 61).

Esp. de color

Puede convertir el margen de reproducción del color.

Normal: Gama de color de acuerdo con los estándares sRGB.

Ancho: Reproduce los colores con un tono más natural en una gama más amplia de reproducción del color, en comparación con “Normal”.

Menú Imagen avanzada

El menú Imagen avanzada se utiliza para ajustar la imagen con más precisión.

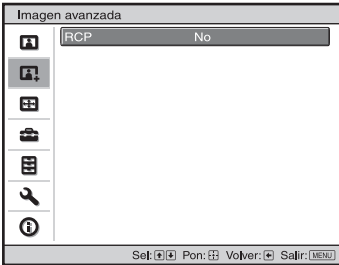

RCP (Real Color Processing)

Puede ajustar independientemente el color y el tono de cada parte seleccionada de la imagen.

Usuario 1, Usuario 2, Usuario 3: Puede ajustar la imagen utilizando el Real Color Processing y almacenar la configuración. Una vez almacenada la configuración, puede ver la imagen con la calidad de imagen ajustada.

No: Cancela esta función.

Para obtener información detallada, consulte “Ajuste de la imagen usando procesado de color real”. (🔗 página 38)

Menú Pantalla

El menú Pantalla se utiliza para ajustar la señal de entrada. Es posible ajustar el tamaño de la imagen y seleccionar el modo de pantalla ancha, etc.

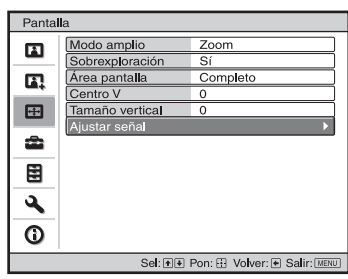

Nota

Es posible que estos elementos no esté disponible, según el tipo de señal de entrada. Para ver información detallada, consulte “Señales de entrada y elementos ajustables/de ajuste” (☞ página 78).

<p>Modo amplio (señal de vídeo)</p>	<p>Puede establecer la relación de aspecto de las imágenes que se mostrarán para la señal de entrada actual. (☞ página 33) Este elemento sólo está habilitado cuando se introduce una señal de vídeo (números de memoria preestablecida 1 a 14) (☞ página 75).</p> <p>Zoom amplio: Las imágenes con relación de aspecto 4:3 se amplían naturalmente para llenar la pantalla. Las partes superior e inferior de la imagen se cortan ligeramente.</p> <p>Normal: Las imágenes con relación de aspecto 4:3 se muestran en el centro de la pantalla y se amplían para llenar la pantalla verticalmente.</p> <p>Completo: Las imágenes comprimidas a 4:3 se muestran con su relación de aspecto original. Cuando se muestra una imagen cuya relación de aspecto es 4:3, la imagen se amplía horizontalmente para llenar la pantalla 16:9.</p> <p>Zoom: Las imágenes con la relación de aspecto 16:9 se amplían vertical y horizontalmente con la misma relación para llenar la pantalla. Las secciones superior e inferior quedan cortadas.</p> <p>Puede cambiar los ajustes pulsando WIDE MODE en el mando a distancia.</p>
--	--

Modo amplio (señal de ordenador)	<p>Puede establecer la relación de aspecto de las imágenes que se mostrarán para la señal de entrada actual. (🔍 página 34) Este elemento sólo se activa cuando se introduce una señal de ordenador.</p> <p>Completo 1: Muestra una imagen en toda la pantalla sin cambiar la relación de aspecto de la imagen original.</p> <p>Completo 2: Muestra una imagen en toda la pantalla.</p> <p>Zoom: Las imágenes se amplían vertical y horizontalmente con la misma relación para llenar la pantalla. Las secciones superior e inferior quedan cortadas.</p> <p>Puede cambiar los ajustes pulsando WIDE MODE en el mando a distancia.</p> <p>Nota</p> <p>Si la relación de aspecto de la señal de entrada es de 16:9 o más amplia, este valor se fija en “Completo 1”.</p>
Sobreexploración	<p>Oculto el contorno de la imagen.</p> <p>Sí: Oculta el contorno de la imagen de entrada. Seleccione esta configuración cuando aparezca ruido a lo largo del borde de la imagen.</p> <p>No: Proyecta la imagen de entrada completa.</p> <p>Sugerencia</p> <p>Para mostrar la región visualizable dentro de las cuatro direcciones de la pantalla, consulte “En blanco” en el menú Instalación 🖱️. (🔍 página 56)</p>
Área pantalla	<p>Selecciona el tamaño de la imagen cuando se sobreexplora una imagen Hi-Vision.</p> <p>Completo: Expande la imagen a toda la pantalla.</p> <p>Directo: No expande la imagen a toda la pantalla.</p>
Centro V	<p>Ajusta la imagen completa subiéndola y bajándola en la pantalla.</p> <p>Al aumentar el número seleccionado la pantalla se desplaza hacia arriba, y al reducirlo, se desplaza hacia abajo.</p>
Tamaño vertical	<p>Reduce o amplía la imagen verticalmente.</p> <p>La pantalla se amplía al aumentar el valor de la configuración y se reduce al reducirse el valor de la configuración. Si no es posible ver los subtítulos de una película, etc., utilice esta opción junto con “Centro V”.</p>

Ajustar señal	<p>Puede ajustar la señal de entrada.</p> <p>APA: Ajusta automáticamente “Fase”, “Pitch” y “Desplazamiento” a una posición adecuada para las señales de imagen procedentes de un ordenador.</p> <p>Fase: Ajusta la fase de punto y la fase de señal de ordenador de las imágenes procedentes de un ordenador. Ajusta la imagen en el punto en el que aparezca con mayor nitidez.</p> <p>Pitch: Ajusta el tamaño horizontal de la imagen procedente de un ordenador.</p> <p>Al aumentar el número, la imagen se hace más ancha, y al reducirse se hace más estrecha. Ajuste la configuración correspondiente al número de puntos de la señal de entrada.</p> <p>Desplazamiento: Ajusta la posición de la imagen.</p> <p>H: Al aumentar el ajuste de H (horizontal), la imagen se desplazará a la derecha, y al reducirlo, se desplazará a la izquierda. Utilice ◀/▶ para ajustar la posición horizontal.</p> <p>V: Al aumentar el ajuste de V (vertical), la imagen se desplazará hacia arriba, y al disminuirlo, se desplazará hacia abajo. Utilice ↑/↓ para ajustar la posición vertical.</p>
----------------------	---

Menú Configuración

El menú Configuración se utiliza para cambiar la configuración preestablecida en fábrica, etc.

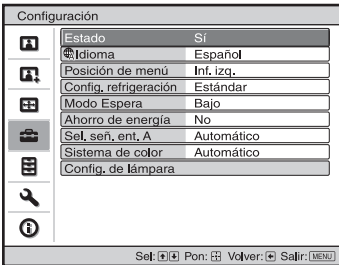

Estado	<p>Establece si se muestra o no la indicación en pantalla. Establezca esta opción en “No” para desactivar las indicaciones en pantalla, excepto ciertos menús, el mensaje que aparece al apagar la alimentación y los mensajes de advertencia.</p>
Idioma	<p>Selecciona el idioma que se utiliza en el menú y en las indicaciones en pantalla. Los idiomas disponibles son: inglés, holandés, francés, italiano, alemán, español, portugués, ruso, sueco, noruego, japonés, chino (chino simplificado), chino (chino tradicional), coreano, tailandés y árabe.</p>
Posición de menú	<p>Puede cambiar la posición en la que se mostrará el menú en la pantalla superior. Inf. izq.: Muestra el menú en el área inferior izquierda de la pantalla. Centro: Muestra el menú en centro de la pantalla.</p>
Config. refrigeración	<p>Utilice este elemento cuando utilice el proyector a altitudes elevadas. Alto: Utilice este ajuste cuando utilice el proyector a altitudes de 1.500 m o superiores. Estándar: Utilice este ajuste cuando utilice el proyector a altitudes normales.</p> <p>Notas</p> <ul style="list-style-type: none"> • La configuración predeterminada de fábrica es “Bajo”. • Cuando este elemento se establece en “Alto”, el ruido procedente del ventilador es ligeramente más alto debido a que el número de giros del ventilador aumenta.

Modo Espera	<p>Reduce el consumo de energía en espera. Cuando se establece en “Estándar”, el consumo de energía en espera pasa a ser el normal. Cuando se establece en “Bajo”, se reduce el consumo de energía en espera.</p> <p>Nota Cuando este elemento se establece en “Bajo”, la función “Enc. aut. PJ” se desactiva (la función queda definida en “No” y deja de aparecer en el menú). (☞ página 54)</p>
Ahorro de energía	<p>Establece el modo de ahorro de energía. Si se ajusta en “Sí”, el proyector entra en el modo de ahorro de energía si no se introduce ninguna señal durante 10 minutos. En ese momento, el indicador ON/STANDBY se ilumina en naranja y, a continuación, la pantalla se oscurece. En el modo de ahorro de energía, el modo de ahorro de energía se cancela si se introduce una señal, o si se pulsa cualquier botón del proyector o del mando a distancia. Si no desea establecer el proyector en modo de ahorro de energía, seleccione “No”.</p>
Sel. señ. ent. A	<p>Selecciona el tipo de señal de entrada del equipo conectado al conector INPUT A. Selecciona el tipo de señal de entrada del equipo al seleccionar “Entrada A” con el botón INPUT.</p> <p>Automático: Selecciona el tipo de señal de entrada automáticamente.</p> <p>Ordenador: Introduce la señal de un ordenador.</p> <p>Vídeo GBR: Introduce la señal procedente de un videojuego o de una televisión digital de alta definición.</p> <p>Componente: Introduce la señal de componentes desde un reproductor/grabador de DVD, un reproductor/grabador de Blu-ray Disc, un sintonizador digital, etc.</p> <p>Nota Si no se muestra correctamente la señal de entrada con este elemento establecido en “Automático”, seleccione el elemento correspondiente a la señal de entrada.</p>
Sistema de color	<p>Selecciona el sistema de color de la señal de entrada. Automático: Selecciona automáticamente el sistema de color de la señal de entrada entre NTSC3.58, PAL, SECAM, NTSC4.43, PAL-M, PAL-N o PAL60. “NTSC3.58”–“PAL-N”: Permite establecer manualmente el sistema de color en el sistema seleccionado.</p> <p>Nota Normalmente establezca esta opción en “Automático”. Si la imagen se distorsiona o aparece sin color, seleccione el sistema de color adecuado para la señal de entrada.</p>
Config. de lámpara	<p>Cuando sustituya las lámparas, establezca la configuración de lámpara que desee. (☞ página 70)</p>

Menú Función

El menú Función se utiliza para cambiar la configuración de las diversas funciones del proyector.

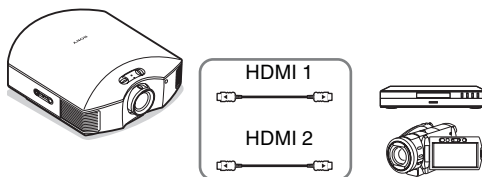
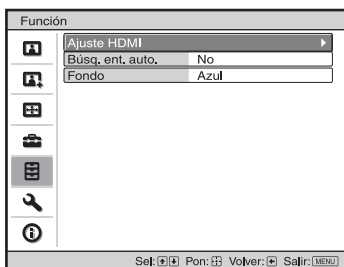

Ajuste HDMI

Puede cambiar los ajustes de la función Control por HDMI.

Control por HDMI: Selecciona si se activa la función Control por HDMI cuando los conectores HDMI 1 y HDMI 2 se conectan a equipos compatibles con Control por HDMI.

Cuando se ajusta en "Sf", está disponible lo siguiente.

- El funcionamiento del proyector y el del equipo compatible con Control por HDMI conectado se sincronizarán entre sí.
- El ajuste de Control por HDMI del equipo Sony (amplificador de AV, vídeo, etc.), que es compatible con "Control por HDMI - Ajuste fácil"*¹, también tendrá efecto.

La configuración predeterminada de fábrica es "Sf".

App. aut. dsp.: Establece si también se apaga la alimentación del equipo compatible con Control por HDMI conectado cuando se apaga la alimentación del proyector.

Cuando se ajusta en "Sf", el equipo se sincroniza y se apaga cuando se apaga la alimentación del proyector.

La configuración predeterminada de fábrica es "Sf".

Enc. aut. PJ: Selecciona si desea conectar el proyector con el equipo compatible con Control por HDMI.

Cuando se ajusta en "Sf", la alimentación del proyector se enciende automáticamente cuando se enciende la alimentación del equipo conectado, o cuando se realiza alguna operación tal como la reproducción.

Nota

Para activar esta función, establezca "Modo Espera" (☞ página 53) del menú Configuración  en "Estándar" y, a continuación, establezca "Enc. Aut. PJ" en "Sf". Para ver información detallada, consulte "Acerca del Control por HDMI" (☞ página 60).

Lista dispos.: Muestra todos los equipos compatibles con Control por HDMI conectados al proyector.

Todos los equipos de la lista (excepto el amplificador de AV) se pueden seleccionar con SYNC MENU del mando a distancia del proyector. Cuando se selecciona “Habilitar”, el ajuste de Control por HDMI del equipo Sony (amplificador de AV, vídeo, etc.), que es compatible con “Control por HDMI - Ajuste fácil”, también tendrá efecto.

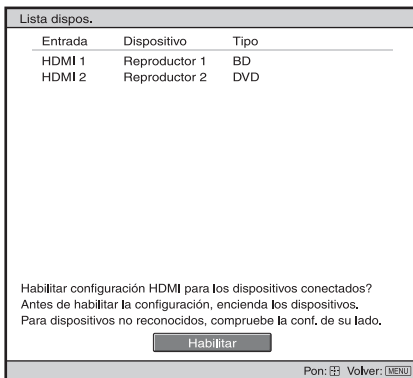

* “Control por HDMI - Ajuste fácil” es una función que hace también efectivo el ajuste Control por HDMI del equipo conectado a la entrada HDMI del proyector cuando es efectivo el ajuste Control por HDMI del proyector. Esta función solamente está disponible entre equipos Sony compatibles, y es posible que algunos equipos no sean compatibles. A pesar de que algunos equipos de terceros pueden ser compatibles, no se garantiza que esta operación se pueda realizar en equipos que no sean de Sony.

Búsq. ent. auto.

Ocultar los terminales de entrada sin entrada de señal.
 Cuando se ajusta en “Sí”, los terminales sin señal de entrada no aparecen en la pantalla de visualización de terminales al pulsar INPUT.
 Establezca esta opción en “No” si desea visualizar todos los terminales de entrada. (☞ página 28)







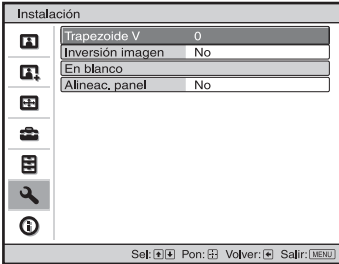

Fondo

Selecciona el color de fondo de la pantalla cuando no se introduce ninguna señal.
 Puede ajustar el color de fondo en “Negro” o en “Azul”.

Menú Instalación

El menú Instalación se utiliza para cambiar la configuración de la instalación.



<p>Trapezoide V</p>	<p>Corrige la distorsión vertical trapezoidal de la imagen. Si la parte inferior del trapezoide es más larga que la superior (): Establece un valor inferior (dirección -). Si la parte superior del trapezoide es más larga que la inferior (): Establece un valor superior (dirección +).</p> <p>Nota Según la posición de imagen ajustada con la función de desplazamiento del objetivo, es posible que cambie la relación de aspecto de la imagen, respecto a la original, o que se distorsione la imagen con el ajuste de Trapezoide V.</p>								
<p>Inversión imagen</p>	<p>Invierte la imagen de la pantalla en dirección horizontal, vertical o ambas. No: La imagen no se invierte. HV: Invierte la imagen horizontal y verticalmente. H: Invierte la imagen horizontalmente. V: Invierte la imagen verticalmente. Utilice este elemento para realizar la instalación para la proyección hacia atrás o la instalación en el techo.</p>								
<p>En blanco</p>	<p>Esta función permite ajustar la región de presentación dentro de las cuatro direcciones de la pantalla. Seleccione el borde que desee ajustar resaltando Izquierda, Derecha, Arriba o Abajo con los botones  / . Ajuste el valor de “En blanco” con los botones  / .</p> <div data-bbox="557 1177 829 1332" style="border: 1px solid gray; padding: 5px; margin: 10px auto; width: fit-content;"> <p style="text-align: center;">En blanco</p> <table border="1" style="width: 100%; border-collapse: collapse;"> <tr><td>Izquierda:</td><td style="text-align: center;">2</td></tr> <tr><td>Derecha:</td><td style="text-align: center;">3</td></tr> <tr><td>Arriba:</td><td style="text-align: center;">2</td></tr> <tr><td>Abajo:</td><td style="text-align: center;">3</td></tr> </table> <p style="text-align: center; font-size: small;">Sel:  Ajustar:  Pon: </p> </div> <p>Nota Cuando se ajusta al mismo tiempo En blanco y Trapezoide V, la función En blanco no se puede ajustar correctamente. Cuando utilice la función En blanco, asegúrese de establecer Trapezoide V en “0”.</p>	Izquierda:	2	Derecha:	3	Arriba:	2	Abajo:	3
Izquierda:	2								
Derecha:	3								
Arriba:	2								
Abajo:	3								

Alineac. panel

Esta función le permite ajustar las diferencias de color de los caracteres o de la imagen.

Cuando se establece en “Sí”, es posible ajustar “Ajuste color” y “Ajuste patrón”.

Ajuste color: Asigna el color deseado para ajustar las diferencias de color. Seleccione “R” (Rojo) o “B” (Azul) para hacer ajustes basados en “G” (Verde).

Ajuste patrón: Seleccione “R/G” (Rojo y Verde) o “R/G/B” (blanco, todos los colores) cuando el “Ajuste color” sea “R” (Rojo). Seleccione “B/G” (Azul y Verde) o “R/G/B” (blanco, todos los colores) solamente cuando el “Ajuste color” sea “B” (Azul).

Ajuste: Asigne la configuración de la dirección horizontal (H) con los botones ← / → y de la dirección vertical (V) con los botones ↑ / ↓ de la pantalla Ajuste de desplazamiento. Los colores seleccionados en “Ajuste color” pueden ajustarse con los botones ← / →, ↑ / ↓ en cada dirección.

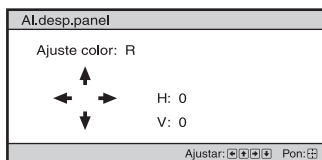

Reiniciar: Vuelve a la configuración de fábrica.

Nota

Según los ajustes realizados previamente, el número de píxeles puede disminuir. Además, los colores pueden perder homogeneidad, o puede cambiar la resolución.

Sugerencia

Si aparecen colores en el borde de la pantalla incluso después de realizar los ajustes anteriores, ajuste la región de la imagen mostrada con la opción “En blanco” del menú Instalación 🐿. (📄 página 56)

Menú Información

El menú Información muestra el nombre de modelo, el número de serie, las frecuencias horizontal y vertical de la señal de entrada y las horas de uso acumuladas de la lámpara.

The screenshot shows the 'Información' menu with the following data and callouts:

- Nombre de modelo: VPL-HW15 (callout: Nombre de modelo: VPL-HW15)
- N° de Serie: 9999999 (callout: N° de Serie)
- fH / fV: 15,73 kHz / 59,94 Hz (callout: N° de memoria)
- N° 1: VIDEO/60 (callout: N° de memoria)
- Contador lámpara: 1234 H (callout: Tipo de señal)

At the bottom of the menu, there are navigation options: Set: [OK], Pon: [Enter], Salir: [MENU].

Nombre de modelo	Muestra el nombre del modelo (VPL-HW15).
N° de Serie	Muestra el número de serie.
fH (frecuencia horizontal)	Muestra la frecuencia horizontal de la señal de entrada.
fV (frecuencia vertical)	Muestra la frecuencia vertical de la señal de entrada.
N° de memoria	Muestra el número de memoria preestablecida de la señal de entrada.
Tipo de señal	Muestra el tipo de señal de entrada.
Contador lámpara	Indica cuánto tiempo ha estado encendida la lámpara (uso total).

Notas

- Es posible que fH (frecuencia horizontal) y fV (frecuencia vertical) no se muestren, según la señal de entrada utilizada en el proyector.
- No es posible modificar las indicaciones de la lista anterior.

Acerca del n° de memoria preestablecida

Este proyector dispone de 38 tipos de datos preestablecidos para señales de entrada (la memoria preestablecida). Al introducirse una señal predefinida, el proyector detecta automáticamente el tipo de señal y recupera los datos correspondientes a la misma de la memoria preestablecida con el fin de ajustarla y obtener una imagen óptima. El número de memoria y el tipo de señal se muestran en el menú Información .

También es posible ajustar los datos preestablecidos mediante el menú Pantalla .

Este proyector contiene 20 memorias de usuario diferentes, además de las memorias preestablecidas que se usan para la entrada de señales analógicas de ordenador. Puede guardar en estas memorias de usuario las señales de entrada que no estén preestablecidas. Si se introduce una señal no preestablecida por primera vez, se muestra un número de memoria 0. Cuando se ajustan los datos de la señal en el menú Pantalla , se registran en el proyector. Si se registran más de 20 memorias de usuario, la memoria más reciente siempre sobrescribirá la más antigua.

Consulte la tabla de la página 75 para averiguar si la señal está registrada en la memoria preestablecida.

Nota

Cuando la relación de aspecto de la señal de entrada no coincide con el tamaño de la pantalla, una parte de la pantalla se muestra en negro.

En esta sección se describen otras funciones, cómo solucionar los problemas, cómo cambiar la lámpara y el filtro de aire, etc.

Acerca del Control por HDMI

¿Qué es el Control por HDMI?

Control por HDMI es una función de control mutuo estándar HDMI que utiliza una especificación HDMI CEC (Consumer Electronics Control). Conectando diversos equipos compatibles con Control por HDMI, tales como un reproductor de Blu-ray Disc con disco duro, un reproductor/grabador de DVD, un amplificador de AV, etc. a un TV compatible con Control por HDMI o a un proyector con un cable HDMI, el equipo conectado se sincronizará con el TV o el proyector cuando se haga funcionar cualquiera de ellos.

Uso de la función Control por HDMI

- Conecte y asigne de la manera adecuada los ajustes de cada equipo.
- No apague la alimentación principal del equipo.
- Establezca el ajuste de entrada del proyector en la entrada HDMI a la que está conectado el equipo.
- Compruebe si la imagen del equipo aparece correctamente en el proyector.

Conexión de un equipo compatible con control HDMI

Utilice un cable HDMI para conectar el proyector y el equipo compatible con Control por HDMI. Utilice un cable que haya obtenido el logotipo HDMI.

Configuración del Control por HDMI

Asegúrese de asignar las conexiones adecuadas tanto al proyector como al equipo compatible con control HDMI conectado al proyector. Para ver la configuración del proyector, consulte la página 54. Para ver la configuración del equipo compatible con control HDMI conectado al proyector, consulte sus instrucciones de funcionamiento. Cuando se conecta un equipo compatible con “Control por HDMI-Ajuste fácil” a la entrada HDMI del proyector, si se activa el ajuste de la función Control por HDMI del proyector, también se activará el ajuste de la función Control por HDMI del equipo conectado.

Qué puede hacer con el Control por HDMI

- Las operaciones básicas (reproducción, parada, operaciones de menú, etc.) del equipo conectado están disponibles usando el mando a distancia del proyector.
- Al activar o iniciar la reproducción en el equipo conectado, el proyector se encenderá, y el ajuste de entrada pasará automáticamente al terminal del equipo conectado.
- Al apagar la alimentación del proyector, también se apagará automáticamente la alimentación del equipo conectado.
- Al seleccionar el equipo conectado al proyector que se desee manejar con el botón SYNC MENU del mando a distancia del proyector, se encenderá la alimentación del equipo seleccionado y la entrada pasará automáticamente al terminal del equipo conectado.
- Al cambiar el ajuste de idioma del proyector, el ajuste de idioma del equipo conectado cambiará también, automáticamente, al mismo idioma.

Notas

- Las funciones disponibles de Control por HDMI varían en función de cada equipo. Consulte las instrucciones de funcionamiento de cada equipo.
- Puede estar disponible cierto grado de sincronización con equipos de otras marcas que tengan funciones similares, pero no se garantiza.

Acerca de x.v.Color

- “x.v.Color” es un nombre promocional que se da a los productos que tienen la capacidad de representar un espacio de color amplio basado en las especificaciones xvYCC, y es una marca comercial de Sony Corporation.
- xvYCC es un estándar internacional de especificaciones técnicas del espacio de color de gama extendida para las señales de vídeo. La gama de color xvYCC es más amplia que la de sRGB, que se utiliza con el sistema de televisión actual.





Solución de problemas





Si el proyector parece no funcionar correctamente, intente diagnosticar y corregir el problema utilizando las siguientes instrucciones. Si el problema no se soluciona, consulte con personal especializado de Sony.

Alimentación



Síntoma	Causa y solución
La alimentación no se activa.	<ul style="list-style-type: none">→ Es posible que la alimentación no se activa si la apaga con el interruptor I/⏻ (Encendido/espera) y la vuelve a encender en un corto periodo de tiempo. Después de 1 minuto, aproximadamente, encienda la alimentación.→ Cierre firmemente la cubierta de la lámpara y, a continuación, apriete los tornillos. (🔧 página 69)→ Cierre firmemente el soporte del filtro. (🔧 página 70)→ Compruebe los indicadores de advertencia. (🔧 página 65)

Imagen

Síntoma	Causa y solución
Sin imagen.	<ul style="list-style-type: none">→ Compruebe que ha realizado las conexiones adecuadas. (🔧 página 22)→ Seleccione correctamente la fuente de entrada mediante el botón INPUT. (🔧 página 28)→ Establezca la señal del ordenador que se enviará desde un monitor externo.→ Ajuste el ordenador para que envíe la señal solamente a un monitor externo.→ Seleccione “Ordenador”, “Componente” o “Vídeo GBR” para “Sel. señ. ent. A” en el menú Configuración , de acuerdo con la señal de entrada. (🔧 página 53)
El color de la imagen del conector INPUT A es extraño.	<ul style="list-style-type: none">→ Seleccione “Ordenador”, “Componente” o “Vídeo GBR” para “Sel. señ. ent. A” en el menú Configuración , de acuerdo con la señal de entrada. (🔧 página 53)
El color de la imagen del conector VIDEO INPUT o S VIDEO INPUT es extraño.	<ul style="list-style-type: none">→ Ajuste la imagen en el menú Imagen . (🔧 página 44)→ Defina “Sistema de color” en el menú Configuración  de modo que coincida con el sistema de color de la entrada. (🔧 página 53)
El área brillante de la imagen puede hacerse menos clara, y los textos pueden difuminarse. (Cuando se introduce una señal de vídeo HDMI)	<ul style="list-style-type: none">→ Este síntoma puede producirse cuando se introduce una señal diferente de la del estándar HDMI. (🔧 página 29) Cambie la gama dinámica RGB del equipo conectado a Limitada (16-235). Si este ajuste no está disponible, ajuste “Brillo”, “Contraste” o “Nitidez” en el menú Imagen  del proyector. (🔧 página 45)

Síntoma	Causa y solución
Es posible que los textos se difuminen cuando se conecte un ordenador. (Cuando se introduce una señal de ordenador)	→ Este síntoma puede producirse cuando se introduce una señal diferente de la del estándar HDMI. (☞ página 29) Ajuste “Nitidez” en el menú Imagen  . (☞ página 45)
La imagen es demasiado oscura.	→ Ajuste correctamente el contraste o el brillo en el menú Imagen  . (☞ página 45)
La imagen no es nítida.	→ Ajuste el enfoque. (☞ página 20) → Se ha acumulado condensación en el objetivo. Deje el proyector encendido durante unas 2 horas.
La imagen parpadea.	→ Para ver imágenes procedentes de un ordenador, active “APA” y ajuste la señal en entrada actual. → Ajuste correctamente “Fase” para “Ajustar señal” en el menú Pantalla  . (☞ página 51)
El color de los caracteres o de la imagen no es el adecuado.	→ Seleccione el registro de color que desee en “Alineac. panel” en el menú Instalación  (☞ página 57).

Indicación en pantalla

Síntoma	Causa y solución
La indicación en pantalla no aparece.	→ Establezca en “Sf” la opción “Estado” del menú Configuración  . (☞ página 52) → Compruebe si el indicador ON/STANDBY se ilumina en verde.
El nombre del modelo no desaparece de la pantalla.	→ El modo de presentación del proyector puede establecerse en el momento de la compra. Consulte con el distribuidor local o con personal cualificado de Sony.
Los terminales de entrada no aparecen.	→ Establezca en “No” la opción “Búsq. ent. auto.” del menú Función  . (☞ página 55)

Mando a distancia

Síntoma	Causa y solución
El mando a distancia no funciona.	→ Es posible que las pilas estén agotadas. Sustitúyalas por unas nuevas. (☞ página 9) → Inserte las pilas con las polaridades correctas. (☞ página 9) → Si hay una lámpara fluorescente cerca del detector del mando a distancia, es posible que el proyector funcione de forma incorrecta o inadvertida. → Confirme la posición del detector del mando a distancia en el proyector. (☞ página 6)

Otros

Síntoma	Causa y solución
El ventilador hace ruido.	<ul style="list-style-type: none">→ Compruebe la configuración de “Config. refrigeración” en el menú Configuración . (☞ página 52)→ Asegúrese de que la temperatura de la habitación no sea demasiado alta.→ Compruebe las condiciones de instalación. (☞ página 11) El número de giros del ventilador aumenta para mantener la fiabilidad de los componentes del proyector cuando la temperatura de la habitación es superior a lo normal. El ruido del ventilador se hace ligeramente más fuerte. La temperatura normal aproximada es de 25 °C.
La imagen permanece en la pantalla (retención de imagen).	<ul style="list-style-type: none">→ Cuando se muestren imágenes muy contrastadas sin movimiento durante un periodo largo de tiempo, es posible que haya cierta retención de imagen en la pantalla. Esto solamente ocurre temporalmente. Si se apaga la alimentación durante unos momentos se eliminará la imagen retenida.
El proyector y el equipo conectado se encienden y se apagan, reproducen y funcionan simultáneamente.	<ul style="list-style-type: none">→ Las funciones “Control por HDMI”, “Apg. aut. dsp.” y “Enc. aut. PJ” están establecidas en “Sí”. Establézcalas en “No”. Para ver información detallada, consulte “Ajuste HDMI” (☞ página 54).

Indicadores de aviso

El indicador ON/STANDBY o LAMP/COVER se enciende o parpadea si el proyector tiene algún problema.

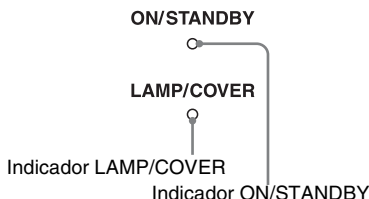

Otros

Síntoma	Causa y solución
LAMP/COVER parpadea en rojo. (Una frecuencia de repetición de 2 flashes)	<ul style="list-style-type: none"> → Cierre firmemente la cubierta de la lámpara y, a continuación, apriete los tornillos. (☞ página 69) → Cierre firmemente el soporte del filtro. (☞ página 70)
LAMP/COVER parpadea en rojo. (Una frecuencia de repetición de 3 flashes)	<ul style="list-style-type: none"> → La lámpara ha llegado al final de su vida útil. Sustituya la lámpara. (☞ página 68) → La lámpara ha alcanzado una alta temperatura. Espere a que se enfríe la lámpara y, a continuación, encienda de nuevo la alimentación.
ON/STANDBY parpadea en rojo. (Una frecuencia de repetición de 4 flashes)	<ul style="list-style-type: none"> → El ventilador está averiado. Consulte con personal especializado de Sony.
ON/STANDBY parpadea en rojo. (Una frecuencia de repetición de 2 flashes)	<ul style="list-style-type: none"> → La temperatura interna es anormalmente alta. Compruebe que no haya nada bloqueando los orificios de ventilación y si el proyector se está utilizando a altitudes elevadas.
ON/STANDBY parpadea en rojo. (Una frecuencia de repetición de 6 flashes)	<ul style="list-style-type: none"> → Pulse el interruptor I/⏻ (encendido/espera) para encender el proyector. Si no está encendida la alimentación, desconecte el cable de alimentación CA y, a continuación confirme que la lámpara ON/STANDBY esté apagada. Después de unos 10 segundos, conecte de nuevo el cable de alimentación de ca y encienda de nuevo la alimentación. Si los indicadores continúan iluminándose, hay un problema en el sistema eléctrico. Consulte con personal especializado de Sony.

Nota

Si empieza a parpadear un indicador de advertencia diferente de los anteriores y el síntoma persiste incluso después de completar los métodos anteriores, consulte al personal cualificado de Sony.

Mensajes de aviso

Mensaje	Causa y solución
Temperatura alta! Apag. 1min.	<ul style="list-style-type: none"> → Desactive la alimentación. → Compruebe que nada bloquee los orificios de ventilación. (☞ página 12)
Frecuencia fuera de rango!	<ul style="list-style-type: none"> → Frecuencia fuera de rango. Introduzca una señal que se encuentre dentro del margen aceptable de frecuencias del proyector. (☞ página 75)
Compruebe el ajuste Sel. señ. ent. A.	<ul style="list-style-type: none"> → Establezca la opción “Sel. señ. ent. A” del menú Configuración  en “Ordenador” cuando se introduzca una señal RGB desde un ordenador. (☞ página 53)
Por favor, cambie la lámpara/filtro.	<ul style="list-style-type: none"> → Es necesario sustituir la lámpara. Sustituya la lámpara. (☞ página 68) → Sustituya también el filtro de aire. Reinicie la limpieza de los Orificios de ventilación (aspiración). (☞ página 68) <p>Si aparece de nuevo este mensaje después de sustituir la lámpara y el filtro, el proceso de sustitución de la lámpara no se ha completado. Compruebe el proceso de sustitución de la lámpara. (☞ página 68)</p> <p>Nota</p> <p>Para borrar este mensaje, pulse una vez cualquier botón del mando a distancia o del panel de control del proyector.</p>
Por favor limpie el filtro.	<ul style="list-style-type: none"> → Es hora de limpiar el filtro de aire. Limpie el filtro de aire. (☞ página 71) <p>Nota</p> <p>Para borrar este mensaje, pulse una vez cualquier botón del mando a distancia o del panel de control del proyector.</p>
Por favor limpie el filtro. Terminó? Sí No	<ul style="list-style-type: none"> → Es hora de limpiar el filtro de aire. Limpie el filtro de aire. (☞ página 71) → Si limpió el filtro de aire, seleccione “Sí”. Si no limpió el filtro de aire, seleccione “No”.
Temperatura del proyector alta. Config. refriger. debe ser “Alto” si se usa el proyector en altura.	<ul style="list-style-type: none"> → Asegúrese de que los Orificios de ventilación de la unidad no estén cubiertos. (☞ página 12) → Cuando utilice el proyector en zonas de altitud elevada, establezca Config. refrigeración en “Alto”. (☞ página 52) <p>Nota</p> <p>Cuando la temperatura dentro del proyector continúa siendo alta, Config. refrigeración cambia a “Alto” durante 1 minuto y la velocidad del ventilador aumenta.</p>

Mensajes de precaución

Mensaje	Causa y solución
x↔	→ No hay señal de entrada en la entrada seleccionada. Compruebe las conexiones. (☞ página 22)
No aplicable!	→ Pulse el botón adecuado. → La operación que activa el botón está prohibida actualmente.

Sustitución de la lámpara y del filtro de aire, y limpieza de los orificios de ventilación (aspiración)

Herramientas que necesita para empezar:

- Lámpara de proyección LMP-H201 (opcional)
- Destornillador Phillips estándar
- Paño (como protección contra arañazos)

La lámpara que se utiliza como fuente de luz tiene una determinada vida útil. Cuando la luz de la lámpara pierde intensidad, el balance de color de la imagen se vuelve extraño, o aparece el mensaje “Por favor, cambie la lámpara/filtro.”, es posible que la lámpara esté agotada. Sustituya inmediatamente la lámpara por una nueva (no suministrada).

Utilice una lámpara de proyector LMP-H201 como lámpara de repuesto.

El filtro de aire se suministra con la lámpara de proyector LMP-H201. Cuando reemplace la lámpara será también el momento de reemplazar el filtro del aire.

Siempre que reemplace la lámpara, asegúrese de reemplazar el filtro del aire por uno nuevo. Limpie también los orificios de ventilación (aspiración).

Precaución

- La lámpara continúa estando caliente después de haber apagado el proyector con el interruptor I/O (ENCENDIDO/ESPERA). Si toca la lámpara, puede quemarse los dedos. Antes de sustituir la lámpara, espere al menos 1 hora hasta que se enfríe.
- No toque la superficie del objetivo. Si la toca, limpie las huellas con un paño suave.
- Ponga especial cuidado al reemplazar la lámpara cuando el proyector esté instalado en el techo.
- Al retirar la unidad de la lámpara, asegúrese de que se encuentra en posición horizontal y tire hacia arriba. No incline la unidad de la

lámpara. Si tira hacia fuera de la unidad de la lámpara mientras se encuentra inclinada y la lámpara se rompe, los fragmentos pueden dispersarse y provocar lesiones.

- Cuando retire el filtro del aire, tenga cuidado para evitar que caiga polvo en el proyector.
- La sustitución del filtro del aire es crucial para mantener el buen rendimiento del proyector y para evitar que se averíe. Cuando aparezca un mensaje de advertencia para reemplazar el filtro del aire, reemplace inmediatamente el filtro del aire.

1 Apague el proyector y desenchufe el cable de alimentación de ca.

2 Cuando coloque el proyector sobre una superficie plana tal como una mesa de escritorio, etc., coloque un paño para evitar rayar la superficie. Invierta el proyector como se muestra y, a continuación, colóquelo sobre el paño.

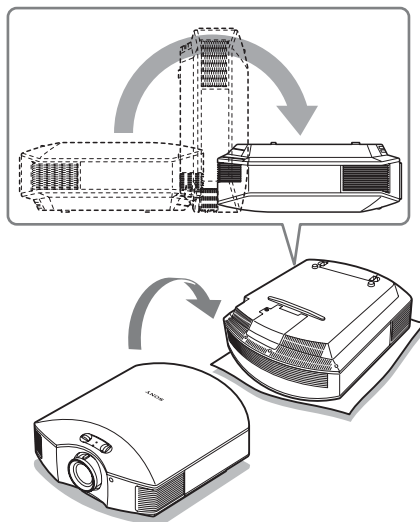

Notas

- Cuando la lámpara se daña, los fragmentos pueden dispersarse si no se invierte el proyector. Esto puede provocar lesiones.
- Asegúrese de que el proyector se encuentra en una superficie estable.

- 3** Afloje el tornillo de la cubierta de la lámpara con un destornillador Phillips y, a continuación, abra la cubierta de la lámpara.

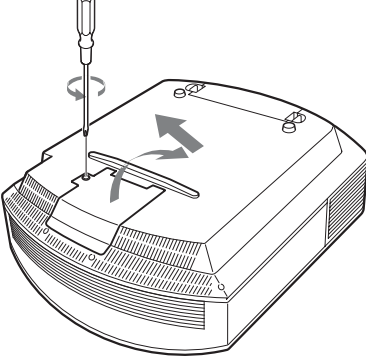

- 4** Afloje los 3 tornillos de la unidad de la lámpara con el destornillador Phillips. Levante el asa y, a continuación, tire de la lámpara para extraerla.

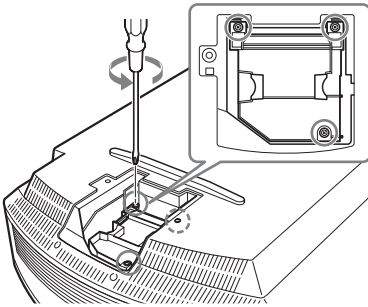

- 5** Sujete el asa de la nueva lámpara, empújela hacia dentro hasta el fondo y, a continuación, apriete los 3 tornillos.

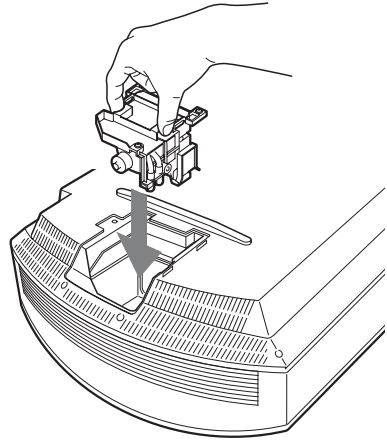

Nota

Tenga cuidado de no tocar el bloque óptico del interior de la unidad.

- 6** Cierre la cubierta de la lámpara y, a continuación, apriete los tornillos.

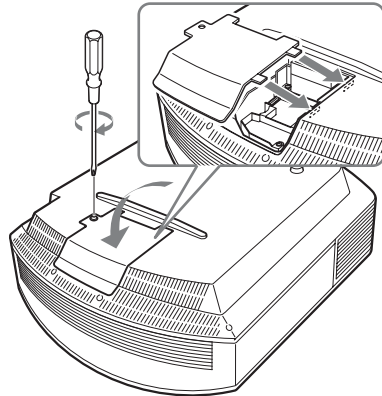

7 Quite el soporte del filtro.

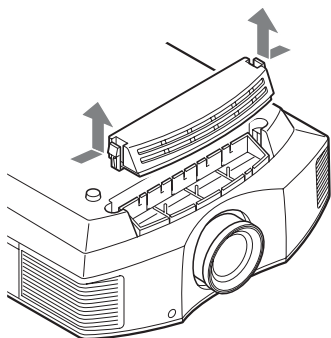

8 Extraiga el filtro de aire.

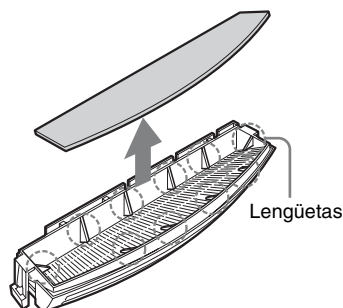

9 Coloque el nuevo filtro de aire de forma que encaje en las lengüetas (10 posiciones) del soporte del filtro.

Nota

Monte el filtro de aire alineándolo con la forma del soporte del filtro. Además, no toque el ventilador después de retirar el filtro del aire, que se encuentra a cierta profundidad en el interior del proyector.

10 Monte el soporte del filtro.

Nota

El proyector no se encenderá si el soporte del filtro no está bien cerrado.

11 Limpie el polvo de los orificios de ventilación (aspiración) con un paño suave.

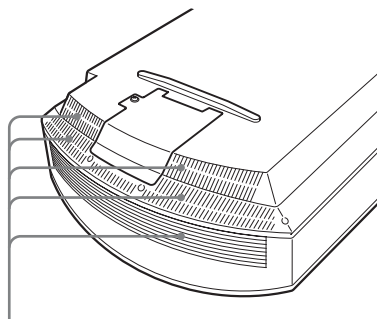

Orificios de ventilación (aspiración)

12 Vuelva a colocar el proyector en su posición original.

13 Encienda el proyector y, a continuación, seleccione el elemento de configuración que desee en el menú Configuración . Se mostrará la pantalla de menú siguiente.

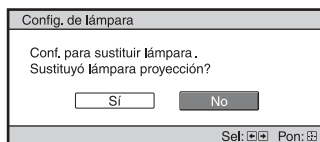

14 Seleccione "Sí".

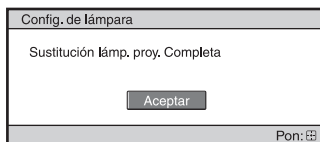

Precaución

Para evitar descargas eléctricas o incendios, no introduzca las manos en el compartimento de sustitución de la lámpara, ni permita que se introduzcan líquidos ni ningún otro objeto.

Notas

- Asegúrese de utilizar la lámpara de proyector LMP-H201 para la sustitución. Si utiliza otras lámparas que no sean la LMP-H201, el proyector puede averiarse.
- No olvide apagar el proyector y desenchufar el cable de alimentación antes de sustituir la lámpara; a continuación, compruebe que la lámpara ON/STANDBY está apagada.
- El proyector no se encenderá si la lámpara no está bien instalada.
- El proyector no se encenderá si la cubierta de la lámpara no está bien cerrada.
- Para cancelar un mensaje que se muestra en la pantalla, pulse el botón del mando a distancia o del panel de control del proyector.

Nota

Esta lámpara contiene mercurio. Las reglas para desechar tubos fluorescentes usados dependen de donde viva. Siga la normativa de desecho de residuos de su zona.

Notas

- Cuando limpie el filtro de aire, asegúrese de no dañarlo.
Para ver información detallada sobre cómo montar y retirar el filtro de aire, consulte “Sustitución de la lámpara y del filtro de aire, y limpieza de los orificios de ventilación (aspiración)” Pasos 7 a 10. (☞ página 70)
- Cuando retire el filtro del aire, tenga cuidado para evitar que caiga polvo en el proyector.
- La limpieza del filtro del aire es crucial para mantener el buen rendimiento del proyector y para evitar que se averíe. Cuando aparezca un mensaje de advertencia para limpiar el filtro del aire, limpie inmediatamente el filtro del aire.

Colocación de la tapa del objetivo

Cuando coloque la tapa del objetivo en el objetivo, sitúela de modo que la concavidad que hay a un lado de la tapa se ajuste a la palanca del zoom, como se muestra en la ilustración.

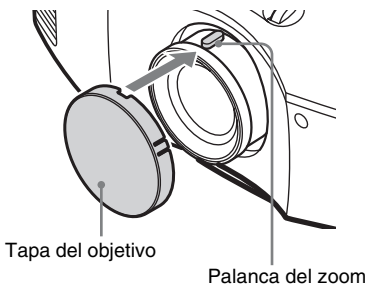

Limpieza del filtro de aire

Cuando aparezca en la pantalla “Por favor limpie el filtro.” debe limpiar el filtro de aire. El filtro de aire debe limpiarse cada 1.500 horas. Este valor varía en función del entorno y de cómo se utilice el proyector. La cifra de 1.500 horas es aproximada. Después de lavar el filtro de aire con una solución detergente suave, déjelo secar a la sombra.

La limpieza y la pantalla del proyector

Limpieza del objetivo

La superficie del objetivo está tratada especialmente para reducir el reflejo de la luz.

Un mantenimiento incorrecto puede afectar al rendimiento del proyector, por lo que se debe tener en cuenta lo siguiente:

- Limpie suavemente el objetivo con un paño suave (trapo o gamuza).
- Las manchas resistentes pueden eliminarse con un paño suave tal como un trapo o una gamuza ligeramente humedecidos con agua.
- No utilice nunca disolventes como alcohol, benceno o disolventes, o detergentes ácidos, alcalinos o abrasivos, o paños de limpieza con productos químicos, ya que dañarán la superficie del objetivo.

Limpieza de la carcasa

- Para eliminar el polvo de la carcasa, frótelo suavemente con un paño suave. Si el polvo es persistente, frote con un paño suave ligeramente humedecido con una solución diluida de detergente suave.
- No utilice nunca ningún tipo de estropajo abrasivo, ni limpiadores alcalinos o ácidos, polvos abrasivos ni disolventes volátiles tales como alcohol, benceno, aguarrás o insecticida.
- Si utiliza tales materiales o mantiene un contacto prolongado con materiales de goma o vinilo puede provocar daños en la superficie de la pantalla y en el material de la carcasa.

Puntos negros y puntos brillantes (rojos, azules o verdes) en la pantalla

El proyector se ha fabricado con tecnología de alta precisión.

No obstante, es posible que se observen pequeños puntos negros o brillantes (rojos, azules o verdes) de forma continua en el proyector.

Se trata de un resultado normal del proceso de fabricación y no indica fallo de funcionamiento.

Especificaciones

Sistema

Sistema de proyección	Sistema de proyección de panel SXRD, 1 objetivo
Panel LCD	Panel SXRD de 0,61 pulgadas (15,4 mm) y 6.220.800 píxeles (2.073.600 píxeles × 3)
Objetivo	Objetivo zoom de 1,6 aumentos (manual) f=18,5 mm a 29,6 mm F2,50 a F3,40
Lámpara	Lámpara de presión ultra alta de 200 W
Tamaño de imagen de proyección	40 pulgadas a 300 pulgadas (1.016 mm a 7.620 mm) (medidas diagonalmente)
Sistema de color	Sistema NTSC _{3.58} /PAL/SECAM/NTSC _{4.43} /PAL-M/PAL-N/PAL60, conmutación automática/manual (el sistema PAL60 no se conmuta manualmente)
Señales de vídeo que acepta	15 kHz RGB/componentes 50/60 Hz, Componentes progresivos 50/60 Hz, 480/60i, 576/50i, 480/60p, 576/50p, 720/60p, 720/50p, 1080/60i, 1080/50i, 1080/24PsF (48i), 1080/60p (sólo entrada HDMI), 1080/50p (sólo entrada HDMI), 1080/24p (sólo entrada HDMI), Vídeo compuesto, Vídeo Y/C
Señales de ordenador aceptables	fH: 19 kHz a 72 kHz fV: 48 Hz a 92 Hz Máxima resolución 1.920 × 1.080 (sólo entrada HDMI) Para obtener información detallada, consulte "Señales predefinidas". (☞ página 75)

Entrada

Entrada de vídeo

VIDEO: tipo fonográfico
Vídeo compuesto: 1 Vp-p ±2 dB sincronización negativa (terminación de 75 ohmios)
S VIDEO: tipo Y/C mini DIN de 4 contactos
Y (luminancia): 1 Vp-p ±2 dB sincronización negativa (terminación de 75 ohmios)
C (crominancia): sincronización de color 0,286 Vp-p ±2 dB (NTSC) (terminación de 75 ohmios), o sincronización de color 0,3 Vp-p ±2 dB (PAL) (terminación de 75 ohmios)

Y Pb/Cb Pr/Cr

Componente: tipo fonográfico
Y con sinc.: 1 Vp-p ±2 dB sincronización negativa (terminación de 75 ohmios)
Pb/Cb: 0,7 Vp-p ±2 dB (terminación de 75 ohmios)
Pr/Cr: 0,7 Vp-p ±2 dB (terminación de 75 ohmios)

HDMI

RVA digital/Y C_B (P_B) C_R (P_R)

INPUT A

HD D-sub 15-terminales
RVA analógico/componente:
R/C_R (P_R): 0,7 Vp-p ±2 dB (terminación de 75 ohmios)
V: 0,7 Vp-p ±2 dB (terminación de 75 ohmios)
V con sincronización/Y: 1 Vp-p ±2 dB sincronización negativa (terminación de 75 ohmios)
B/C_B (P_B): 0,7 Vp-p ±2 dB (terminación de 75 ohmios)
SYNC/HD: Entrada de sincronización compuesta: nivel TTL, positiva/negativa
Entrada de sincronización horizontal: nivel TTL, positiva/negativa
VD: Entrada de sincronización vertical: nivel TTL, positiva/negativa

REMOTE

RS-232C: D-sub de 9 contactos (hembra)

General

Dimensiones

407,4 mm × 179,2 mm × 463,9 mm
(16 ¹/₈ × 7 ¹/₈ × 18 ³/₈ pulgadas)
(ancho/alto/profundidad)

Masa Aprox. 10 kg (22 lb 1 oz)

Requisitos de alimentación

100 V a 240 V CA, 3,0 A a 1,3 A,
50/60 Hz

Consumo eléctrico

300 W máx.

Modo de espera: 8 W

Modo de espera (bajo): 0,5 W

Temperatura de funcionamiento

5 °C a 35 °C (41 °F a 95 °F)

Humedad de funcionamiento

35% a 85% (sin condensación)

Temperatura de almacenamiento

-20 °C a +60 °C (-4 °F a +140 °F)

Humedad de almacenamiento

10% a 90%

Accesorios suministrados

Mando a distancia

RM-PJVW70 (1)

Pilas tamaño AA (R6) manganeso
(2)

Cable de alimentación de ca (1)

Tapa del objetivo (1)

Manual de instrucciones (1)

El diseño y las especificaciones pueden variar sin previo aviso.

Accesorios opcionales

Lámpara de proyector LMP-H201 (de repuesto)

SopORTE de suspensión del proyector PSS-H10

Advertencia sobre la conexión de alimentación

Utilice un cable de alimentación adecuado al suministro eléctrico local.

	Estados Unidos, Canadá	Europa continental	Reino Unido, Irlanda, Australia, Nueva Zelanda	Japón	China
Tipo de enchufe	YP-3	YP-12A	*	YP-359	VM0722
Extremo hembra	YC-13	YC-13D	VM0303B	YC-13	VM0724
Tipo de cable	SVT	H05VV-F	CEE (13) 53 rd (OC)	VCTF	227 IEC 53(RVV)
Corriente y tensión nominal	10A/125V	10A/250V	10A/250V	12A/125V	10A/250V
Aprobación de seguridad	UL/CSA	VDE	VDE	DENANHO	CCC

* Utilice un enchufe homologado que cumpla las reglas y especificaciones del país o región.

Otros

Señales predefinidas

La tabla siguiente muestra las señales y formatos de vídeo que puede proyectar utilizando esta unidad.

Si se introduce una señal que no sea la predefinida que se indica a continuación, es posible que la imagen no se muestre correctamente.

Nº de memoria	Señal predefinida (resolución)		fH (kHz)	fV (Hz)	Sincronización	Tamaño H
1	VIDEO/60	60 Hz	15,734	59,940	–	–
2	VIDEO/50	50 Hz	15,625	50,000	–	–
3	480/60i	480/60i (720 × 480i)	15,734	59,940	S en V/Y o sincronización compuesta	–
4	576/50i	576/50i (720 × 576i)	15,625	50,000	S en V/Y o sincronización compuesta /vídeo compuesto	–
5	480/60p	480/60p (NTSC progresivo) (720 × 480p)	31,470	60,000	S en V/Y	–
6	576/50p	576/50p (PAL progresivo) (720 × 576p)	31,250	50,000	S en V/Y	–
7	1080/60i	1035/60i (1920 × 1035i) 1080/60i (1920 × 1080i)	33,750	60,000	S en V/Y	–

Nº de memoria	Señal predefinida (resolución)		fH (kHz)	fV (Hz)	Sincronización	Tamaño H
8	1080/50i	1080/50i (1920 × 1080i)	28,130	50,000	S en V/Y	–
9	1080/24PsF (48i)	1080/24PsF (48i) (1920 × 1080i)	27,000	48,000	S en V/Y	–
10	720/60p	720/60p (1280 × 720p)	45,000	60,000	S en V/Y	–
11	720/50p	720/50p (1280 × 720p)	37,500	50,000	S en V/Y	–
12	1080/60p	1080/60p (1920 × 1080p)	67,500	60,000	–	–
13	1080/50p	1080/50p (1920 × 1080p)	56,260	50,000	–	–
14	1080/24p	1080/24p (1920 × 1080p)	26,973	23,976	–	–
21	640 × 350	VGA-1 (VGA350)	31,469	70,086	H-pos, V-neg	800
22		VESA 85 (VGA350)	37,861	85,080	H-pos, V-neg	832
23	640 × 400	NEC PC98	24,823	56,416	H-neg, V-neg	848
24		VGA-2 (TEXT) /VESA70	31,469	70,086	H-neg, V-pos	800
25		VESA 85 (VGA400)	37,861	85,080	H-neg, V-pos	832
26	640 × 480	VESA 60	31,469	59,940	H-neg, V-neg	800
27		Mac 13	35,000	66,667	H-neg, V-neg	864
28		VESA 72	37,861	72,809	H-neg, V-neg	832
29		VESA 75 (IBM M3)	37,500	75,000	H-neg, V-neg	840
30		VESA 85 (IBM M4)	43,269	85,008	H-neg, V-neg	832
31	800 × 600	VESA 56	35,156	56,250	H-pos, V-pos	1024
32		VESA 60	37,879	60,317	H-pos, V-pos	1056
33		VESA 72	48,077	72,188	H-pos, V-pos	1040
34		VESA 75 (IBM M5)	46,875	75,000	H-pos, V-pos	1056
35		VESA 85	53,674	85,061	H-pos, V-pos	1048
36	832 × 624	Mac 16	49,724	74,550	H-neg, V-neg	1152

Nº de memoria	Señal predefinida (resolución)		fH (kHz)	fV (Hz)	Sincronización	Tamaño H
37	1024 × 768	VESA 60	48,363	60,004	H-neg, V-neg	1344
38		VESA 70	56,476	70,069	H-neg, V-neg	1328
39		VESA 75	60,023	75,029	H-pos, V-pos	1312
45	1280 × 960	VESA 60	60,000	60,000	H-pos, V-pos	1800
47	1280 × 1024	VESA 60	63,974	60,013	H-pos, V-pos	1696
50	1400 × 1050	SXGA +	65,317	59,978	H-neg, V-pos	1864
55	1280 × 768	1280 × 768/60	47,776	59,870	H-neg, V-pos	1664
56	1280 × 720	1280 × 720/60	44,772	59,855	H-neg, V-pos	1664

Números de memoria preestablecidos para cada señal de entrada

Señal analógica

Señal	Número de memoria preestablecida
Señal de vídeo (conectores VIDEO INPUT y S VIDEO INPUT)	1, 2
Señal de componente (conectores INPUT A e Y Pb/Cb Pr/Cr)	3 a 11
Señal GBR de vídeo (conector INPUT A)	3 a 11
Señal de ordenador (conector INPUT A)	21 a 39, 55 a 56

Señal digital

Señal	Número de memoria preestablecida
Señal de componente (conectores HDMI 1, 2)	3 a 8, 10 a 14
Señal GBR de vídeo (conectores HDMI 1, 2)	3 a 8, 10 a 14
Señal de ordenador (conectores HDMI 1, 2)	10 a 13*, 26, 32, 36, 37, 45, 47, 50, 55

* Algunas señales digitales entrantes desde ordenadores pueden mostrarse como el número de memoria preconfigurado de la señal de componentes o de vídeo GBR.

Señales de entrada y elementos ajustables/de ajuste

Los elementos de menú disponibles para el ajuste varían en función de la señal de entrada. Se indican en las tablas siguientes.

Los elementos que no pueden ajustarse no aparecen en el menú.

Menú Imagen

Elemento	Señal de entrada			
	Señal Vídeo	Señal Componente	Señal Vídeo GBR	Señal Ordenador
Diafragma avan.	●	●	●	●
Control lámp.	●	●	●	●
Contraste	●	●	●	●
Brillo	●	●	●	●
Color	● (excepto para B/N)	●	●	–
Tonalidad	● (Sólo NTSC _{3.58} / NTSC _{4.43} , excepto para B/N)	●	●	–
Temp. de color	●	●	●	●
Nitidez	●	●	●	–
NR	●	● (Sólo números de memoria preestablecidos 3, 4, 7, 8, 9)	● (Sólo números de memoria preestablecidos 3, 4, 7, 8, 9)	–
MPEG NR	●	●	●	●
Modo película	●	● (Sólo números de memoria preestablecidos 3, 4, 7, 8, 9)	● (Sólo números de memoria preestablecidos 3, 4, 7, 8, 9)	–
Nivel de negro* ¹	●	●	●	–
Corr. Gamma* ¹	●	●	●	●
x.v.Color	●	●	–	–
Esp. de color	●	●	●	●
RCP	●	●	●	●

● : Ajustable/puede establecerse

– : No ajustable/no puede ajustarse

Menú Pantalla

Elemento	Señal de entrada			
	Señal Vídeo	Señal Componente	Señal Vídeo GBR	Señal Ordenador
Modo amplio	●	●	●	● *3
Sobrexploración	–	●	●	–
Área pantalla *2	–	● (Sólo números de memoria preestablecidos 7, 8, 9, 12, 13, 14)	● (Sólo números de memoria preestablecidos 7, 8, 9, 12, 13, 14)	–
Centro V *4	●	●	●	●
Tamaño vertical *4	●	●	●	–
APA	–	–	–	● *5
Fase	–	–	–	● *5
Pitch	–	–	–	● *5
Desplazamiento	–	● *5	● *5	●

● : Ajustable/puede establecerse

– : No ajustable/no puede ajustarse

*1: El ajuste solamente se puede hacer cuando “x.v.Color” está ajustado en “No”.



*2: La configuración solamente puede realizarse cuando “Sobrexploración” está establecido en “Sí” y “Modo amplio” en “Completo” en el menú Pantalla .

*3: Si la señal de entrada procede de un ordenador, no es posible realizar la configuración cuando la relación de aspecto es 16:9 o más ancha (fijado en “Completo 1”).

*4: Solamente se puede hacer la configuración cuando está seleccionado “Zoom” en “Modo amplio”.

*5: Solamente se puede hacer la configuración para señales analógicas.

Nota

Cuando conecte un cable tal como un cable HDMI, etc., compruebe el tipo de señal en el menú Información  ( página 58) y Señal digital ( página 77), y los elementos ajustables/que puedan establecerse.

Instalación en el techo

Cuando instale el proyector en el techo, utilice el Soporte de suspensión del proyector PSS-H10. A continuación se muestran las distancias de proyección para la instalación en el techo.

- L': Distancia entre la pantalla y el orificio de instalación situado en la parte superior de la unidad de montaje en techo (parte frontal)
- y': Distancia entre el techo y el centro de la pantalla, de modo que la imagen no se trunque ni se bloquee

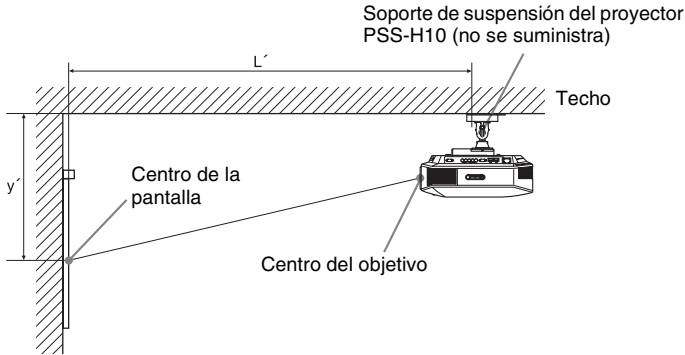

Uso del tamaño de pantalla de relación de aspecto 16:9

Tamaño de la pantalla SS (pulgadas)		40	60	80	100	120	150	200	250	300
(mm)		1016	1524	2032	2540	3048	3810	5080	6350	7620
L'	(mínimo)	1385 (54 ¹⁷ / ₃₂)	2008 (79 ¹ / ₁₆)	2632 (103 ⁵ / ₈)	3256 (128 ⁵ / ₃₂)	3879 (152 ²³ / ₃₂)	4814 (189 ¹⁷ / ₃₂)	6373 (250 ²⁹ / ₃₂)	7932 (312 ⁹ / ₃₂)	9491 (373 ²¹ / ₃₂)
	(máximo)	2013 (79 ⁹ / ₃₂)	2955 (116 ⁵ / ₁₆)	3896 (153 ³ / ₈)	4837 (190 ⁷ / ₁₆)	5779 (227 ¹ / ₂)	7190 (283 ³ / ₃₂)	9544 (375 ³ / ₄)	11897 (468 ³ / ₈)	14250 (561 ¹ / ₃₂)
y'	(mínimo)	249 (9 ⁷ / ₈)	374 (14 ³ / ₄)	498 (19 ⁵ / ₈)	623 (24 ⁵ / ₈)	747 (29 ¹ / ₂)	934 (36 ⁷ / ₈)	1245 (49 ¹ / ₈)	1557 (61 ³ / ₈)	1868 (73 ⁵ / ₈)
	(máximo)	592 (23 ³ / ₈)	754 (29 ³ / ₄)	916 (36 ¹ / ₈)	1078 (42 ¹ / ₂)	1240 (48 ⁷ / ₈)	1483 (58 ¹ / ₂)	1887 (74 ³ / ₈)	2292 (90 ¹ / ₄)	2697 (106 ¹ / ₄)

Unidad: mm (pulgadas)

Para calcular las posiciones de instalación

$$L' \text{ (mínimo)} = 31,1781(1 \frac{7}{32}) \times SS + 137,7 (5 \frac{13}{32})$$

$$L' \text{ (máximo)} = 47,0644 (1 \frac{27}{32}) \times SS + 130,8 (5 \frac{5}{32})$$

$$y' \text{ (mínimo)} = 6,2263 (1 \frac{1}{4}) \times SS$$

$$y' \text{ (máximo)} = 8,0942 (5 \frac{1}{16}) \times SS + 268,5 (10 \frac{9}{16})$$

Uso del tamaño de pantalla de relación de aspecto 4:3

Tamaño de la pantalla SS (pulgadas)		40	60	80	100	120	150	200	250	300
(mm)		1016	1524	2032	2540	3048	3810	5080	6350	7620
L'	(mínimo)	1664 (65 ¹ / ₂)	2427 (95 ⁹ / ₁₆)	3190 (125 ¹⁹ / ₃₂)	3953 (155 ²¹ / ₃₂)	4717 (185 ¹¹ / ₁₆)	5861 (230 ³ / ₄)	7769 (305 ⁷ / ₈)	9677 (380 ³¹ / ₃₂)	11585 (456 ³ / ₃₂)
	(máximo)	2435 (95 ²⁷ / ₃₂)	3587 (141 ⁷ / ₃₂)	4739 (186 ⁹ / ₁₆)	5891 (231 ²⁹ / ₃₂)	7043 (277 ⁹ / ₃₂)	8771 (345 ⁵ / ₁₆)	11651 (458 ¹¹ / ₁₆)	14531 (572 ¹ / ₁₆)	17411 (685 ¹⁵ / ₃₂)
y'	(mínimo)	305 (12 ¹ / ₈)	457 (18)	610 (24 ¹ / ₈)	762 (30)	914 (36)	1143 (45)	1524 (60)	1905 (75)	2286 (90)
	(máximo)	665 (26 ¹ / ₄)	863 (34)	1061 (41 ⁷ / ₈)	1259 (49 ⁵ / ₈)	1457 (57 ³ / ₈)	1754 (69 ¹ / ₈)	2250 (88 ⁵ / ₈)	2745 (108 ¹ / ₈)	3240 (127 ⁵ / ₈)

Unidad: mm (pulgadas)

Para calcular las posiciones de instalación

$$L' \text{ (mínimo)} = 38,1569 (1 \frac{1}{2}) \times SS + 137,7 (5 \frac{13}{32})$$

$$L' \text{ (máximo)} = 57,5992 (2 \frac{9}{32}) \times SS + 130,8 (5 \frac{5}{32})$$

$$y' \text{ (mínimo)} = 7,62 (5 \frac{1}{16}) \times SS$$

$$y' \text{ (máximo)} = 9,906 (3 \frac{1}{8}) \times SS + 268,5 (10 \frac{9}{16})$$

Instalación del soporte de suspensión del proyector PSS-H10

Para obtener información detallada sobre la instalación en el techo, consulte el Manual de instalación para distribuidores del PSS-H10. No olvide consultar al personal cualificado de Sony para la instalación.

A continuación se muestran las medidas de instalación para instalar el proyector en el techo por medio del PSS-H10.

Vista superior

Instale el proyector de modo que el centro del objetivo esté paralelo al centro de la pantalla.

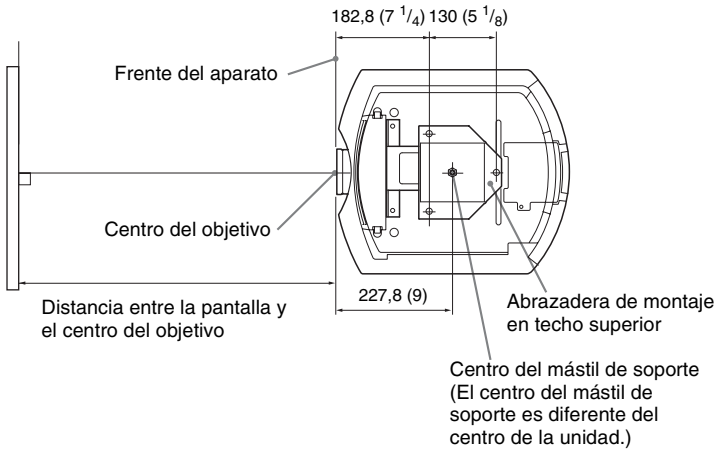

Vista frontal

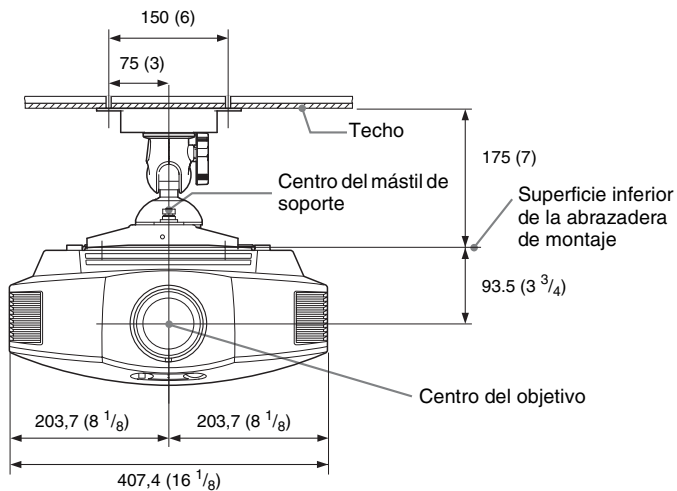

Vista lateral

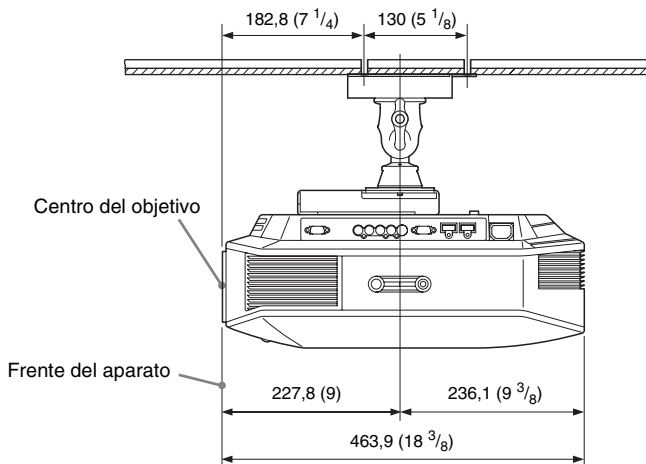

Índice

A

Accesorios suministrados	9
Ajustador	21
Ajustando	
calidad de imagen	36
posición de la imagen	17
Ajustar señal	
APA	51
Desplazamiento	51
Fase	51
Pitch	51
Ajuste experto	46
Alineación de panel	57
APA	51
Área pantalla	50

B

Brillo	45
Búsq. ent. auto.	55

C

Cine Negro Pro	45
Conexión	
Equipo de vídeo	23
Ordenador	25
Config. refrigeración	52
Contador lámpara	58
Contraste	45
Control lámp.	45
Control por HDMI	54
Corr. Gamma	47

D

Diafragma avan.	45
----------------------	----

E

En blanco	56
Esp. de color	47
Especificaciones	73
Estado	52

F

fH	58
Fondo	55
fV	58

H

HDMI	22
------------	----

I

Idioma	52
Instalación en el techo	80
Inversion imagen	56

M

Mando a distancia	
introducir las pilas	9
ubicación de los controles	8
Memoria predefinida	59
Mensajes	
Aviso	66
Precaución	67
Menú	
Configuración	52
Función	54
Imagen	44
Imagen avanzada	48
Información	58
Instalación	56
Pantalla	49

Modo amplio

Completo	49
Completo 1	50
Completo 2	50
Normal	49
Zoom	50
Zoom amplio	49

Modo Espera

Modo Imagen	
-------------	--

Cine	44
CINEMA	35
Dinámico	44
DYNAMIC	35
Estándar	44
STANDARD	35
USER	35
Usuario	44
MPEG NR	46

N

Nitidez	46
Nivel de negro	46
NR	46

P

Precauciones	5
--------------------	---

R

RCP	48
Restablecer	
elementos que se puede restablecer	43
restablecer los elementos	43

S

Sel. señ. ent. A	53
Selección del idioma del menú	26
Señales predefinidas	75
Sistema de color	53
Sobrexploración	50
Solución de problemas	62

T

Temp. de color	46
Tonalidad	45
Trapezoide V	56

U

Ubicación de los controles	
Lado frontal/derecho	6
Parte posterior/inferior	7

W

WIDE MODE	33
-----------------	----

X

x.v.Color	47, 61
-----------------	--------

WARNUNG

Um die Gefahr von Bränden oder elektrischen Schlägen zu verringern, darf dieses Gerät nicht Regen oder Feuchtigkeit ausgesetzt werden.

Um einen elektrischen Schlag zu vermeiden, darf das Gehäuse nicht geöffnet werden. Überlassen Sie Wartungsarbeiten stets nur qualifiziertem Fachpersonal.

DIESES GERÄT MUSS GEERDET WERDEN.

Für Kunden in Europa

Der Hersteller dieses Produkts ist Sony Corporation, 1-7-1 Konan, Minato-ku, Tokyo, Japan.

Der autorisierte Repräsentant für EMV und Produktsicherheit ist Sony Deutschland GmbH, Hedelfinger Strasse 61, 70327 Stuttgart, Deutschland. Bei jeglichen Angelegenheiten in Bezug auf Kundendienst oder Garantie wenden Sie sich bitte an die in den separaten Kundendienst- oder Garantiedokumenten aufgeführten Anschriften.

Für Kunden in Deutschland

Entsorgungshinweis: Bitte werfen Sie nur entladene Batterien in die Sammelboxen beim Handel oder den Kommunen. Entladen sind Batterien in der Regel dann, wenn das Gerät abschaltet und signalisiert „Batterie leer“ oder nach längerer Gebrauchsdauer der Batterien „nicht mehr einwandfrei funktioniert“. Um sicherzugehen, kleben Sie die Batteriepole z.B. mit einem Klebestreifen ab oder geben Sie die Batterien einzeln in einen Plastikbeutel.

Inhaltsverzeichnis

Vorsichtsmaßnahmen	5
--------------------------	---

Anordnung der Bedienungselemente

Vorderseite/Rechte Seite	6
Hinten/Unterseite	7
Fernbedienung	8

Anschlüsse und Vorbereitungen

Auspacken	9
Schritt 1: Installieren des Projektors	11
Vor der Einrichtung des Projektors	11
Positionieren des Projektors und der Leinwand	13
Schritt 2: Einstellen der Bildlage	16
Schritt 3: Anschließen des Projektors	21
Anschließen an einen Videorecorder	21
Anschluss eines Computers	24
Schritt 4: Wählen der Menüsprache	25

Projizieren

Projizieren des Bilds auf die Leinwand	27
Ausschalten der Stromversorgung	28
Bedienen eines BRAVIA Sync-kompatiblen Gerätes mit der Fernbedienung des Projektors	29
Wahl des Breitbildmodus	32
Wahl des Bildbetrachtungsmodus	34
Einstellen der Bildqualität	35
Auswahl der Direkteinstellung des gewünschten Menüpostens ..	35
Auswahl der gewünschten Einstellmenüposten in Folge	36
Einstellen des Bilds mit Real Color Processing	37

Verwendung der Menüs

Menügesteuerte Bedienung	39
Menü Bild	43
Menü Erweit. Bildeinstlg.	47
Menü Bildschirm	48
Menü Einrichtung	51
Menü Funktion	53
Menü Installation	55
Menü Informationen	57
Info zur Vorwahlspichernummer	58

Sonstige

Info zu Steuerung für HDMI	59
Info zu x.v.Color	60
Fehlerbehebung	61
Warnanzeigen	63
Meldungslisten	64
Auswechseln der Lampe und des Luftfilters und Reinigen der Lüftungsöffnungen (Einlass)	66
Reinigen des Luftfilters	69
Anbringen des Objektivdeckels	69
Reinigen und der Bildschirm des Projektors	70
Spezifikationen	71
Vorwahlsignale	73
Eingangssignale und justierbare/ einstellbare Posten	76
Deckeninstallation	78
Index	82

Warenzeichen

„PS3“ ist ein eingetragenes Marken der Sony Computer Entertainment Inc.

HDMI, das HDMI-Logo und High-Definition Multimedia Interface sind Warenzeichen oder eingetragene Warenzeichen von HDMI Licensing LLC.

„Blu-ray Disc“ ist ein Warenzeichen.

.....
HDMI Control ist eine gegenseitige Steuerfunktion des HDMI-Standards, welche nach der HDMI CEC (Consumer Electronics Control)-Spezifikation arbeitet. Dieser Projektor unterstützt DeepColor, x.v.Color, LipSync und Computer-Eingangssignale der HDMI-Standards. Er unterstützt auch HDCP.

Vorsichtsmaßnahmen

Info zur Sicherheit

- Vergewissern Sie sich, dass die Betriebsspannung Ihres Gerätes mit der Spannung Ihrer örtlichen Stromversorgung übereinstimmt.
- Sollten Flüssigkeiten oder Fremdkörper in das Gehäuse gelangen, ziehen Sie das Netzkabel ab, und lassen Sie das Gerät von qualifiziertem Fachpersonal überprüfen, bevor Sie es wieder benutzen.
- Soll das Gerät einige Tage lang nicht benutzt werden, trennen Sie es von der Netzsteckdose.
- Ziehen Sie zum Trennen des Kabels am Stecker. Niemals am Kabel selbst ziehen.
- Die Netzsteckdose sollte sich in der Nähe des Gerätes befinden und leicht zugänglich sein.
- Das Gerät ist auch im ausgeschalteten Zustand nicht vollständig vom Stromnetz getrennt, solange der Netzstecker noch an der Netzsteckdose angeschlossen ist.
- Blicken Sie bei eingeschalteter Lampe nicht in das Objektiv.
- Halten Sie Ihre Hände oder Gegenstände von den Lüftungsöffnungen fern. Die austretende Luft ist heiß.

Info zur Verhütung eines internen Wärmestaus

Nachdem Sie den Projektor mit dem Schalter I/⏻ (Ein/Bereitschaft) ausgeschaltet haben, trennen Sie ihn nicht von der Netzsteckdose, solange der Lüfter noch läuft.

Vorsicht

Der Projektor ist mit Lüftungsöffnungen (Einlass und Auslass) ausgestattet. Der Luftstrom durch diese Öffnungen darf nicht blockiert oder durch in der Nähe abgestellte Gegenstände behindert werden, weil es sonst zu einem internen Wärmestau kommen kann, der eine Verschlechterung der Bildqualität oder Beschädigung des Projektors zur Folge haben kann.

Info zur Wiederverpackung

Bewahren Sie den Originalkarton und das Verpackungsmaterial gut auf für den Fall, dass Sie das Gerät später einmal transportieren müssen. Am besten geschützt ist das Gerät beim Transport, wenn Sie es wieder so verpacken, wie es geliefert wurde.

Anordnung der Bedienungselemente

Vorderseite/Rechte Seite

Sie können die Tasten am Bedienfeld, deren Bezeichnungen mit denen an der Fernbedienung übereinstimmen, zur Bedienung des Projektors verwenden.

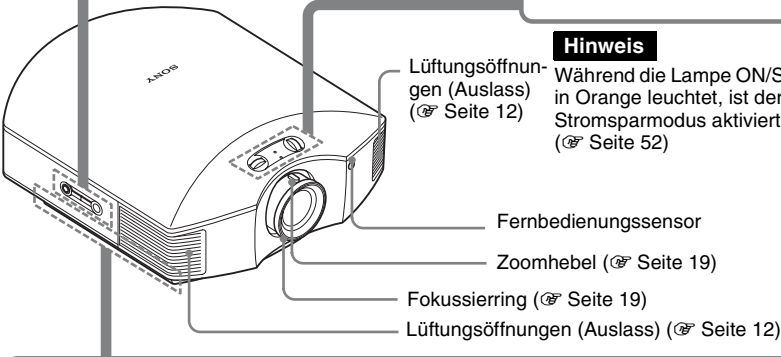
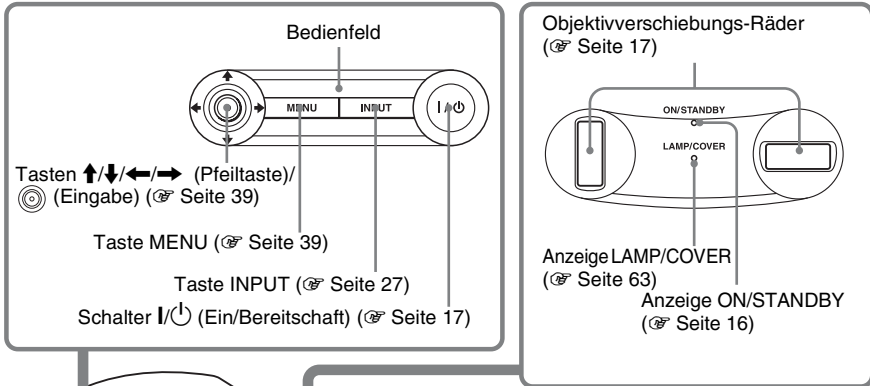

Hinweis

Während die Lampe ON/STANDBY in Orange leuchtet, ist der Stromsparmodus aktiviert. (Seite 52)

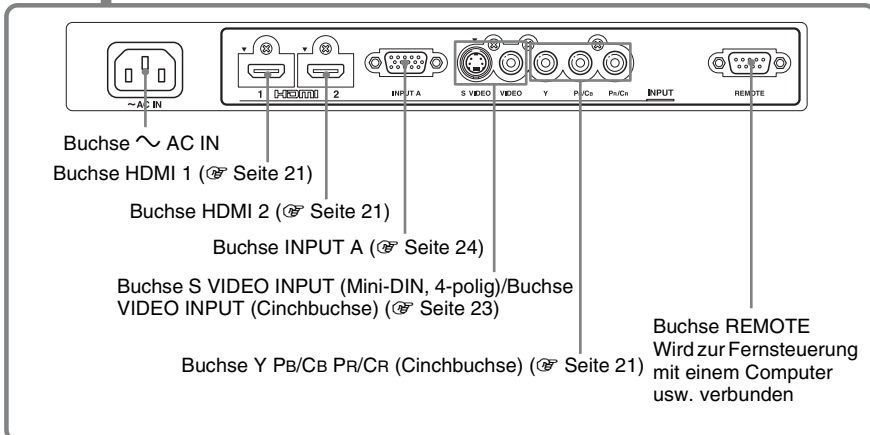

Hinten/Unterseite

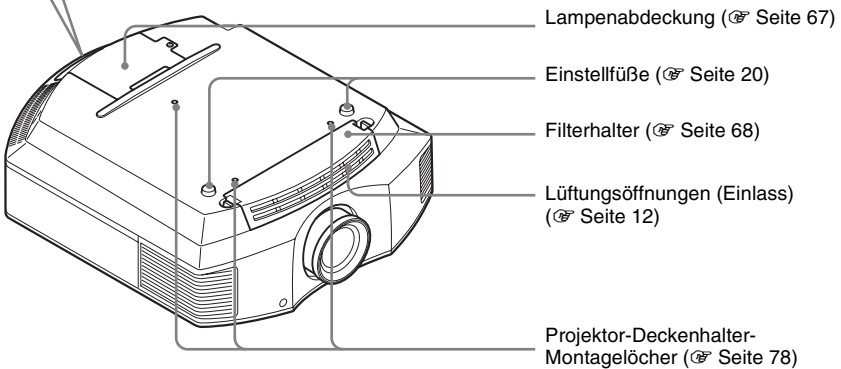
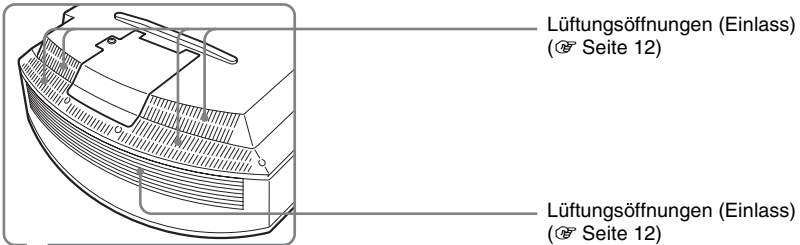
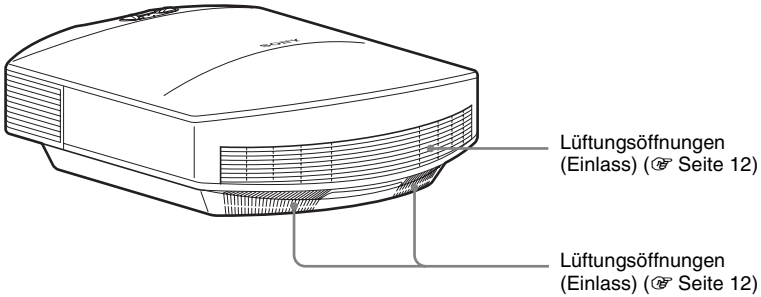

Fernbedienung

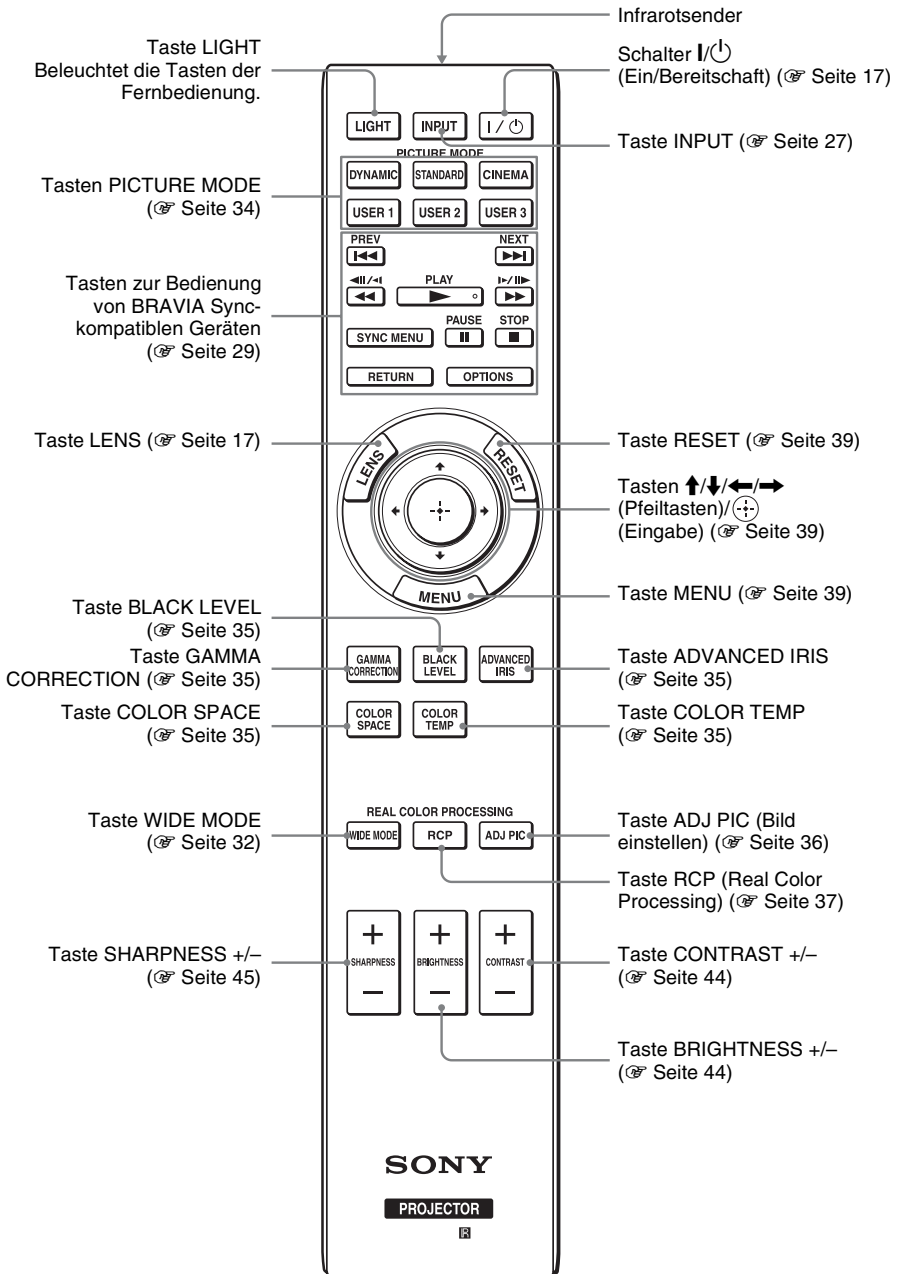

Anschlüsse und Vorbereitungen

Dieser Abschnitt beschreibt, wie Sie den Projektor und die Leinwand installieren, sowie die Geräte anschließen, deren Bild Sie projizieren möchten usw.

Auspacken

Vergewissern Sie sich, dass die folgenden Teile im Karton enthalten sind:

- Fernbedienung (1) und Batterien der Größe AA (R6) Mangan (2)
- Netzkabel (1)
- Objektivdeckel (1)
Im Auslieferungszustand des Projektors ist der Objektivdeckel am Objektiv angebracht. Entfernen Sie diesen Objektivdeckel vor Benutzung des Projektors.
- Bedienungsanleitung (vorliegende Anleitung)

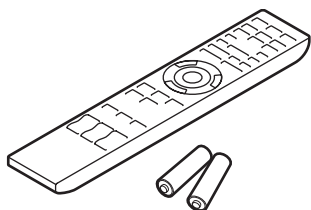

Einlegen der Batterien in die Fernbedienung

Legen Sie die Batterien mit der Seite  zuerst ein, wie in der Abbildung gezeigt. Gewaltames Hineindrücken oder Einlegen mit vertauschten Polaritäten kann einen Kurzschluss verursachen und Wärme erzeugen.

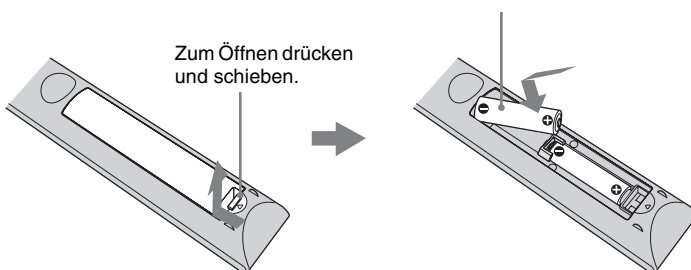

VORSICHT

Explosionsgefahr bei Verwendung falscher Batterien. Batterien nur durch den vom Hersteller empfohlenen oder einen gleichwertigen Typ ersetzen.

Wenn Sie die Batterie entsorgen, müssen Sie die Gesetze der jeweiligen Region und des jeweiligen Landes befolgen.

Einlegen der Batterien

Zwei R6-Batterien der Größe AA werden für die Fernbedienung mitgeliefert. Verwenden Sie R6-Mangan- oder -Alkalibatterien der Größe AA. Andernfalls besteht Explosionsgefahr.

Vorsichtshinweise zur Handhabung der Fernbedienung

- Behandeln Sie die Fernbedienung sorgfältig. Vermeiden Sie Fallenlassen, Drauftreten oder Verschütten von Flüssigkeiten auf die Fernbedienung.
- Legen Sie die Fernbedienung nicht an einen Ort in der Nähe einer Wärmequelle, in direktem Sonnenlicht oder in einen feuchten Raum.

Schritt 1: Installieren des Projektors

Der Projektor projiziert Bilder, die von einem Videorecorder oder einem anderen Gerät ausgehen werden. Die Objektivverschiebung verschafft Ihnen mehr Optionen zur Platzierung des Projektors und zum bequemen Betrachten von Bildern.

Vor der Einrichtung des Projektors

Ungeeignete Installation

Stellen Sie den Projektor nicht an folgenden Orten auf, weil es sonst zu einer Funktionsstörung oder Beschädigung des Projektors kommen kann.

Schlecht belüftete Orte

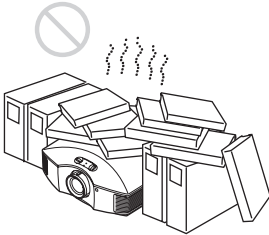

Halten Sie einen Abstand von mindestens 30 cm um das Gerät ein.

Heiße und feuchte Orte

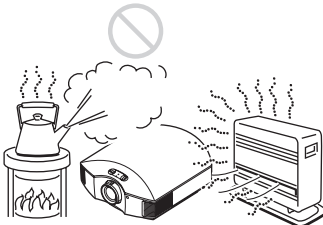

Orte, die direkter Kalt- oder Warmluft von einer Klimaanlage ausgesetzt sind

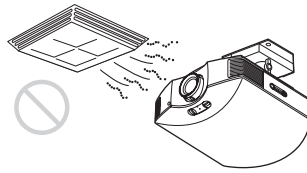

Die Installation des Projektors an einem solchen Ort kann zu einer Funktionsstörung führen, die durch Feuchtigkeitskondensation oder Temperaturanstieg verursacht wird.

In der Nähe eines Wärme- oder Rauchsensors

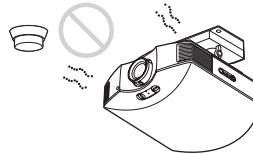

Es kann zu einer Funktionsstörung des Sensors kommen.

Sehr staubige oder extrem rauchige Orte



Von Wänden entfernt installieren

Um die Leistung und Zuverlässigkeit des Projektors aufrechtzuerhalten, halten Sie mindestens 30 cm Abstand zwischen dem Projektor und den Wänden ein.

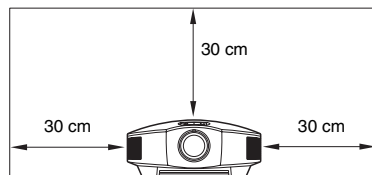

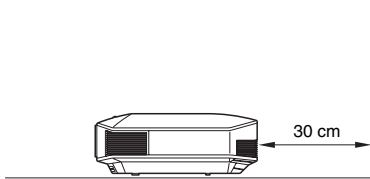

Unsachgemäßer Gebrauch

Führen Sie während der Benutzung des Projektors keinen der folgenden Vorgänge durch.

Blockieren der Lüftungsöffnungen (Einlass oder Auslass)

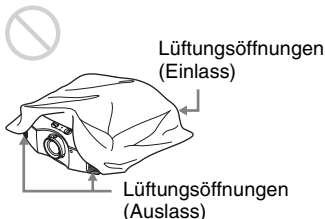

Tip

Einzelheiten über die Lage der Lüftungsöffnungen (Einlass oder Auslass) finden Sie unter „Anordnung der Bedienelemente“ (☞ Seite 6).

Neigen nach vorn/hinten und links/rechts

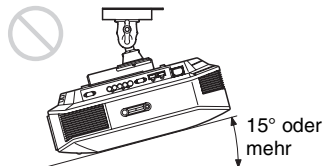
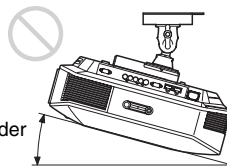
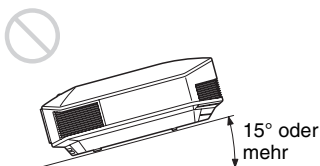
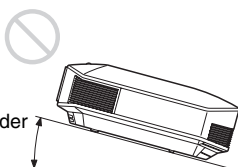
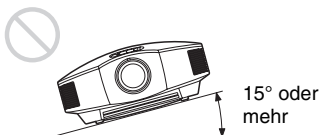

Vermeiden Sie die Benutzung des Projektors bei einer Neigung von mehr als 15°. Installieren Sie den Projektor nur auf einer ebenen Fläche oder an der Decke. Die Installation des Projektors an einem solchen Ort kann zu Farbunregelmäßigkeiten oder einer Reduzierung der Zuverlässigkeit der Lampeneffekte führen.

Bei Installation des Gerätes in Höhenlagen

Wenn Sie den Projektor in Höhenlagen über 1.500 m benutzen, setzen Sie „Kühlungseinstellung“ im Menü Einrichtung ☞ auf „Hoch“ (☞ Seite 51). Wird dieser Modus bei Verwendung des Projektors in Höhenlagen nicht aktiviert, kann dies negative Folgen haben, wie z.B. die Verschlechterung der Zuverlässigkeit bestimmter Komponenten.

WARNUNG

Beim Einbau des Geräts ist daher im Festkabel ein leicht zugänglicher Unterbrecher einzufügen, oder der Netzstecker muss mit einer in der Nähe des Geräts befindlichen, leicht zugänglichen Wandsteckdose verbunden werden. Wenn während des Betriebs eine Funktionsstörung auftritt, ist der Unterbrecher zu betätigen bzw. der Netzstecker abzuziehen, damit die Stromversorgung zum Gerät unterbrochen wird.

Positionieren des Projektors und der Leinwand

Der Installationsabstand zwischen dem Projektor und der Leinwand hängt von der Größe der Leinwand und von der Tatsache ab, ob Objektivverschiebungsfunktionen verwendet werden oder nicht.

1 Legen Sie die Installationsposition von Projektor und Leinwand fest.

Sie können eine gute Bildqualität erzielen, wenn Sie den Projektor so aufstellen, dass die Objektivmitte innerhalb des in der Abbildung grau dargestellten Bereichs liegt. Verwenden Sie die Werte L , x und y in der Tabelle auf Seite 14 als Richtlinie.

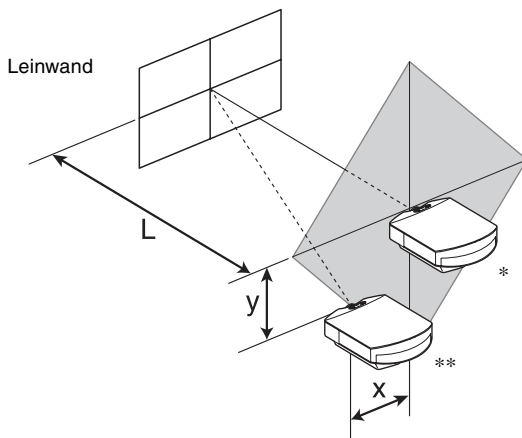

* Installationsposition ohne Verwendung von Objektivverschiebung ($x = 0$, $y = 0$)

** Beispiel der Installationsposition mit Verwendung von Objektivverschiebung (x , y)

L: Abstand zwischen der Leinwand und der Vorderkante des Projektorobjektivs.

x: Horizontalabstand zwischen der Mitte der Leinwand und der Mitte des Projektorobjektivs.

y: Vertikalabstand zwischen der Mitte der Leinwand und der Mitte des Projektorobjektivs.

Angaben zur Deckeninstallation des Projektors finden Sie unter „Deckeninstallation“. (☞ Seite 78)

Einzelheiten zur Objektivverschiebungsfunktion finden Sie unter „Schritt 2: Einstellen der Bildlage“. (☞ Seite 16)

Bei Verwendung einer Leinwand mit 16:9-Seitenverhältnis

Leinwandgröße SS		40	60	80	100	120	150	200	250	300
(mm)		1016	1524	2032	2540	3048	3810	5080	6350	7620
L	minimal	1201	1825	2448	3072	3695	4631	6189	7748	9307
	maximal	1840	2782	3723	4664	5605	7017	9371	11724	14077
x		0	0	0	0	0	0	0	0	0
y		324	486	648	809	971	1214	1619	2024	2428
x		44	66	89	111	133	166	221	277	332
y		259	389	518	648	777	971	1295	1619	1943
x		89	133	177	221	266	332	443	553	664
y		194	291	389	486	583	728	971	1214	1457
x		133	199	266	332	398	498	664	830	996
y		130	194	259	324	389	486	648	809	971
x		177	266	354	443	531	664	886	1107	1328
y		65	97	130	162	194	243	324	405	486
x		221	332	443	553	664	830	1107	1384	1660
y		0	0	0	0	0	0	0	0	0

Einheit: mm

So berechnen Sie die Installationsposition

$$L \text{ (minimal)} = 31.1781 \times SS - 46.1543$$

$$L \text{ (maximal)} = 47.0644 \times SS - 42.3308$$

$$y = -1.463 \times x \text{ (mm)} + 8.0942 \times SS$$

Bei Verwendung einer Leinwand mit 4:3-Seitenverhältnis

Leinwandgröße SS		40	60	80	100	120	150	200	250	300
(mm)		1016	1524	2032	2540	3048	3810	5080	6350	7620
L	minimal	1480	2243	3006	3770	4533	5677	7585	9493	11401
	maximal	2262	3414	4566	5718	6870	8598	11478	14357	17237
x		0	0	0	0	0	0	0	0	0
y		396	594	792	991	1189	1486	1981	2477	2972
x		54	81	108	135	163	203	271	339	406
y		317	475	634	792	951	1189	1585	1981	2377
x		108	163	217	271	325	406	542	677	813
y		238	357	475	594	713	892	1189	1486	1783
x		163	244	325	406	488	610	813	1016	1219
y		158	238	317	396	475	594	792	991	1189
x		217	325	433	542	650	813	1084	1355	1626
y		79	119	158	198	238	297	396	495	594
x		271	406	542	677	813	1016	1355	1693	2032
y		0	0	0	0	0	0	0	0	0

Einheit: mm

So berechnen Sie die Installationsposition

$$L \text{ (minimal)} = 38.1569 \times SS - 46.1543$$

$$L \text{ (maximal)} = 57.5992 \times SS - 42.3308$$

$$y = -1.463 \times x \text{ (mm)} + 9.9060 \times SS$$

2 Positionieren Sie den Projektor so, dass das Objektiv parallel zur Leinwand ist.

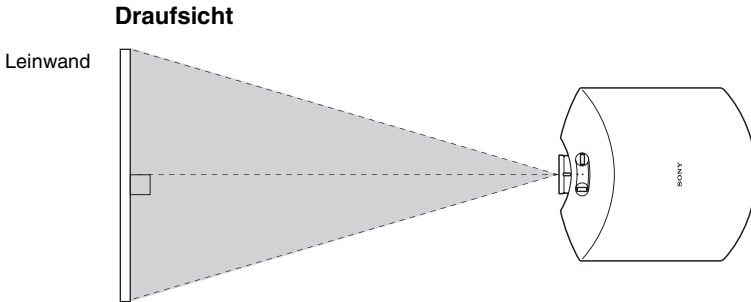

3 Projizieren Sie ein Bild auf die Leinwand, und stellen Sie die Bildlage auf die Leinwand ein. (☞ Seite 16)

Hinweis

Wenn Sie eine Leinwand mit rauer Oberfläche verwenden, können je nach dem Abstand zwischen der Leinwand und dem Projektor oder der Zoomvergrößerung manchmal Streifenmuster auf der Leinwand erscheinen. Dies ist keine Funktionsstörung des Projektors.

Schritt 2: Einstellen der Bildlage

Projizieren Sie ein Bild auf die Leinwand, und stellen Sie dann die Bildlage ein.

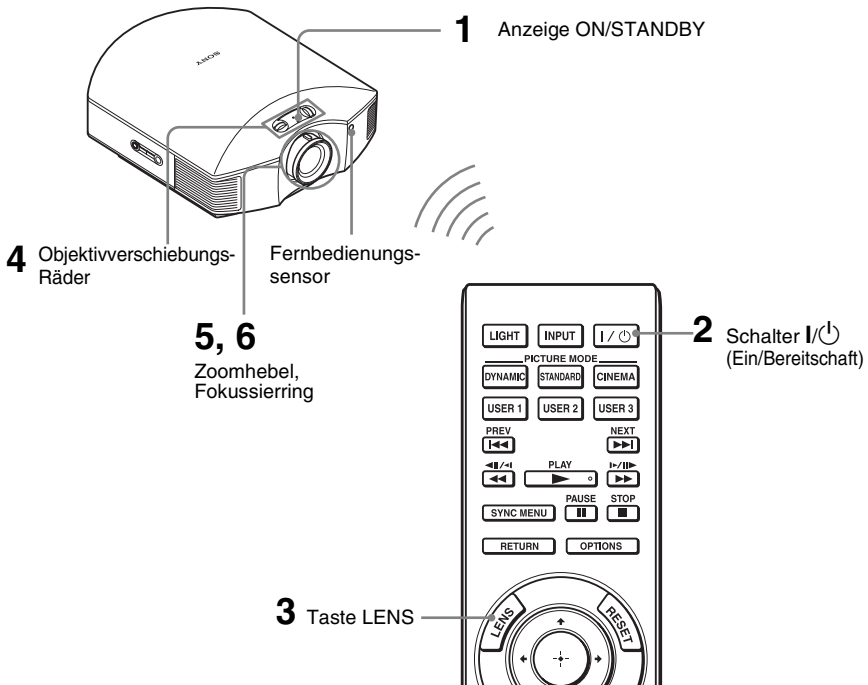

Tip

Die Tasten I/⏻ (Ein/Bereitschaft), INPUT, MENU und ↑/↓/←/→/⊙ (Joystick) an der Seitentafel des Projektors haben die gleichen Funktionen wie die entsprechenden Tasten an der Fernbedienung.

Hinweis

Der Projektor lässt sich je nach dem Installationsort u. U. nicht mit der Fernbedienung steuern. Richten Sie die Fernbedienung in diesem Fall nicht auf den Projektor, sondern auf die Leinwand.

ON/STANDBY



Leuchtet in Rot.

1 Schließen Sie das Netzkabel erst an den Projektor, und dann an eine Netzsteckdose an.

Die Anzeige ON/STANDBY leuchtet in Rot, und der Projektor wird in den Bereitschaftsmodus versetzt.

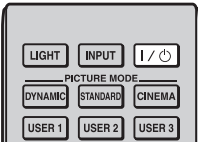

ON/STANDBY



Blinkt eine Zeitlang (einige Sekunden) in Grün, und leuchtet dann in Grün.

2 Drücken Sie die Taste I/⏻ (Ein/Bereitschaft), um den Projektor einzuschalten.

Die Lampe ON/STANDBY blinkt zunächst in Grün und leuchtet dann ständig in Grün.

Wenn die Lampe ON/STANDBY blinkt, erscheint „Starten...“ auf der Leinwand.

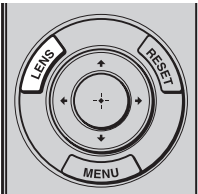

3 Rufen Sie das Testsignal auf, um die Einstellungen anzupassen.

Drücken Sie auf der Fernbedienung die Taste LENS, um das Testsignal aufzurufen.

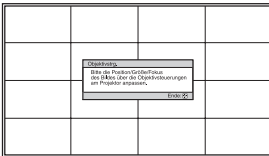

Tipp

Das Testsignal wird eine Minute lang angezeigt.

Um es vor Ablauf dieser Zeit auszublenden, drücken Sie Taste ⏻.

4 Stellen Sie die Bildlage mit Hilfe der beiden Objektivverschiebungs-Räder ein.

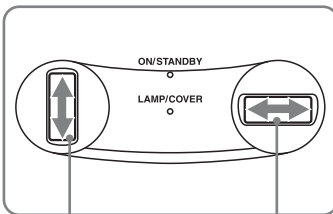

Zum Einstellen der
Vertikalposition

Zum Einstellen der Horizontalposition

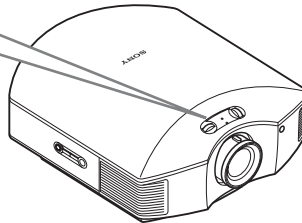

Zum Einstellen der Horizontalposition

Drehen Sie die Objektivverschiebungs-Räder nach rechts oder links.
Das auf die Leinwand projizierte Bild wird um maximal 25% der Leinwandbreite von der Objektivmitte aus nach rechts oder links verschoben.

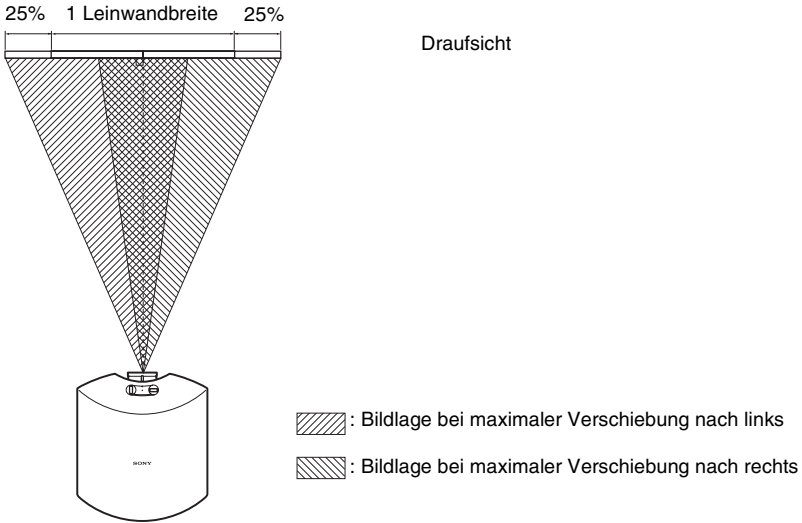

Zum Einstellen der Vertikalposition

Drehen Sie die Objektivverschiebungs-Räder nach oben oder unten.
Das auf die Leinwand projizierte Bild wird um maximal 65% der Leinwandhöhe von der Objektivmitte aus nach oben oder unten verschoben.

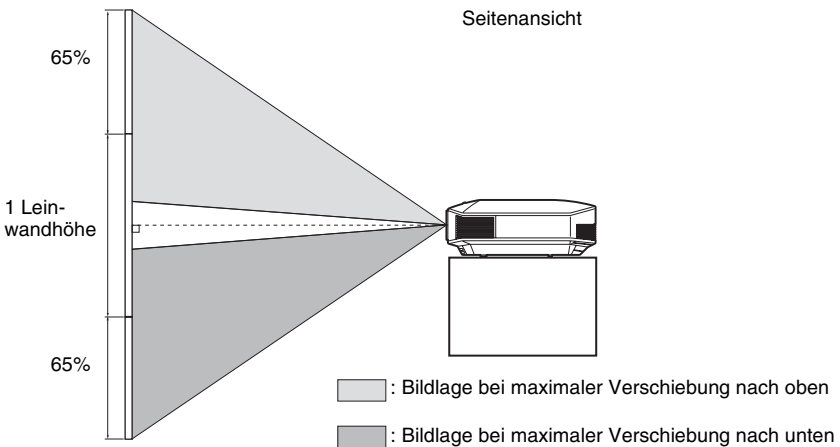

Hinweise

- Der Verschiebungsbereich des auf die Leinwand projizierten Bilds kann nur innerhalb der unten abgebildeten achteckigen Fläche eingestellt werden. Schlagen Sie für diese Verbindung auch unter „Positionieren des Projektors und der Leinwand“ (☞ Seite 13) nach.

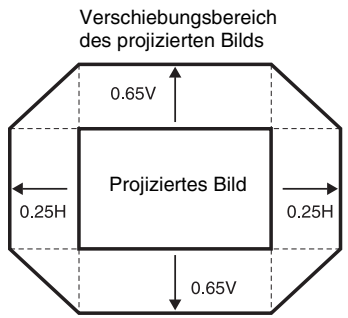

H: Breite des projizierten Bilds
V: Höhe des projizierten Bilds

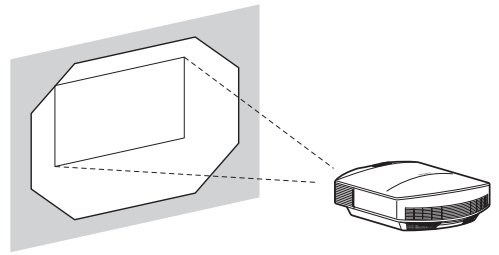

- Wenn Sie die horizontale und vertikale Objektivverschiebungsfunktion gleichzeitig verwenden, hängt der Betrag, um den sich das auf die Leinwand projizierte Bild verschiebt, vom eingestellten Objektivverschiebungsbetrag ab. Einzelheiten finden Sie in den Tabellen auf Seite 15.

5 Stellen Sie die Bildgröße mit dem Zoomhebel ein.

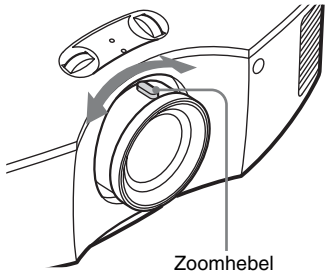

6 Stellen Sie die Schärfe mit dem Fokussiering ein.

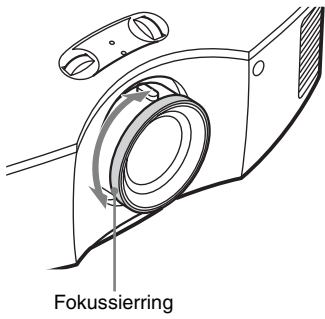

So gleichen Sie die Neigung der Installationsfläche aus

Wenn Sie den Projektor auf einer geneigten Fläche aufstellen, halten Sie ihn mit Hilfe der Einstellfüße waagrecht.

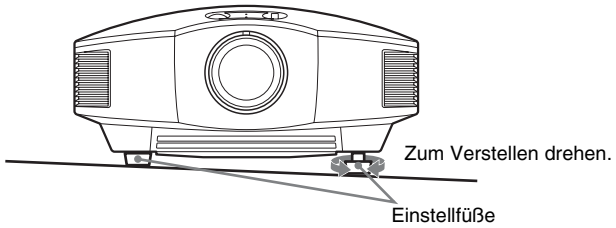

Hinweise

- Wenn der Projektor zu stark gekippt wird, kommt es bei der Projizierung des Bildes zu trapezförmigen Verzerrungen.
- Achten Sie darauf, dass Sie sich beim Drehen der Einstellfüße nicht Ihre Finger klemmen.

Schritt 3: Anschließen des Projektors

Achten Sie bei der Herstellung der Anschlüsse auf Folgendes:

- Schalten Sie alle Geräte aus, bevor Sie irgendwelche Anschlüsse vornehmen.
- Verwenden Sie die korrekten Kabel für jeden Anschluss.
- Stecken Sie die Kabelstecker einwandfrei ein; lockerer Anschluss der Stecker kann eine Funktionsstörung oder schlechte Bildqualität verursachen. Ziehen Sie beim Abtrennen eines Kabels am Stecker, nicht am Kabel selbst.
- Schlagen Sie in der Bedienungsanleitung des angeschlossenen Gerätes nach.

Anschließen an einen Videorecorder

So schließen Sie Geräte mit HDMI-Ausgangsbuchsen an

Sie erhalten eine bessere Bildqualität, indem Sie einen DVD-Player/Recorder, Blu-ray Disc-Player/Recorder oder PS3[®] mit HDMI-Ausgang an den HDMI-Eingang des Projektors anschließen. Wenn Sie ein Gerät anschließen, das mit der HDMI-Steuerung kompatibel ist, können Sie den Projektor überdies synchron mit diesem mit der HDMI-Steuerung kompatiblen Gerät bedienen. Einzelheiten dazu finden Sie im Menü Funktion



(☞ Seite 53) und unter „Info zu Steuerung für HDMI“ (☞ Seite 59).

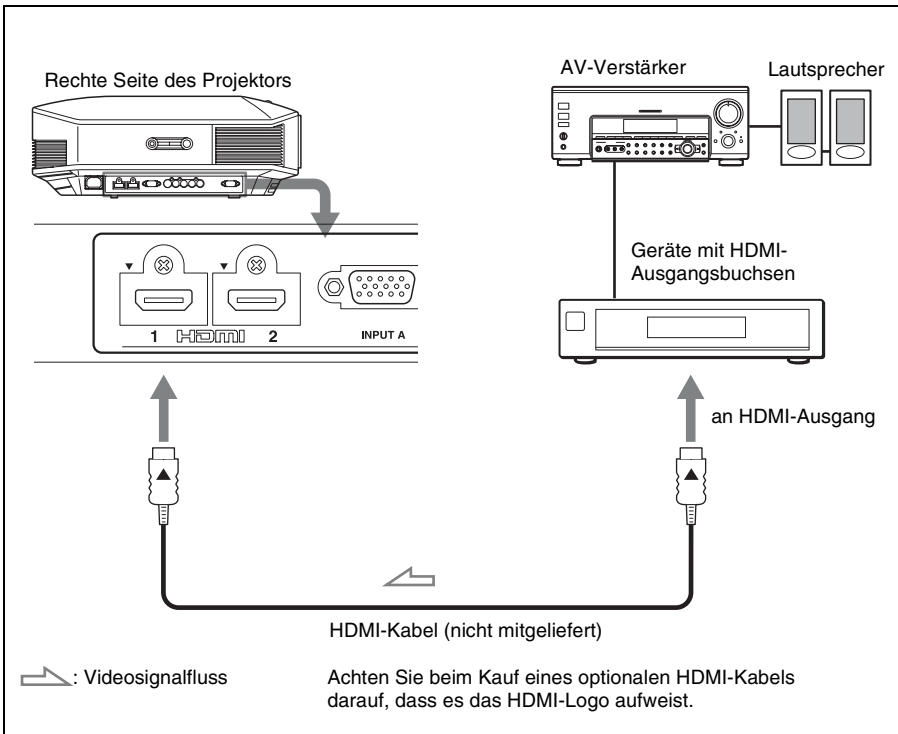

Hinweise

- Achten Sie beim Anschließen eines HDMI-Kabels an den Projektor darauf, dass das Symbol ▼ oberhalb des HDMI-Eingangs des Projektors und das Symbol ▲ am Stecker des Kabels auf die gleiche Position ausgerichtet sind.
- Falls das Bild eines Gerätes, das mit einem HDMI-Kabel an den Projektor angeschlossen ist, undeutlich ist, überprüfen Sie die Einstellungen des angeschlossenen Gerätes.

So schließen Sie Geräte mit Komponenten-Videoausgangsbuchsen an

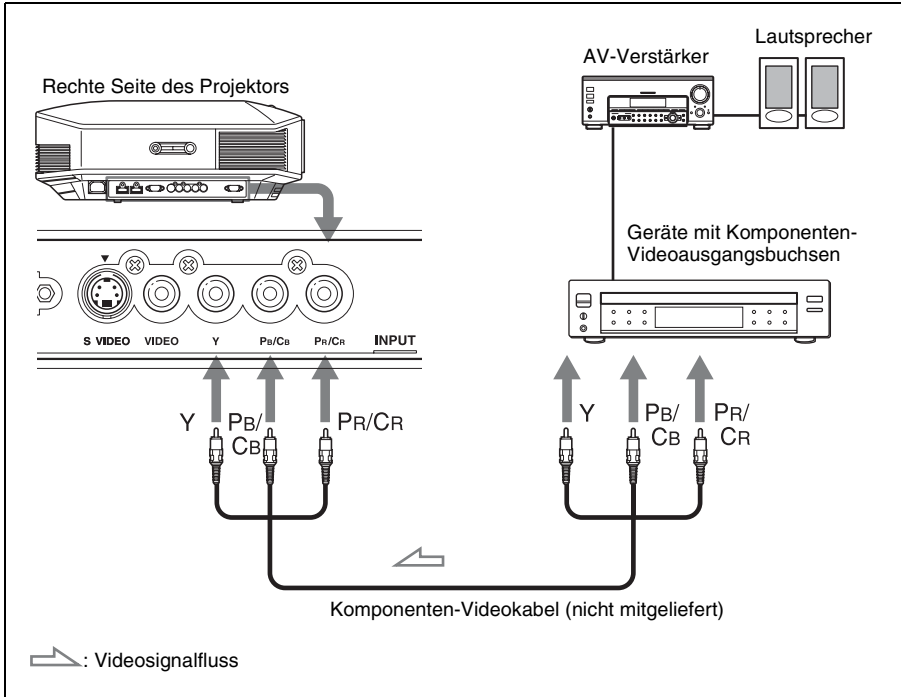

So schließen Sie einen Videorecorder mit S-Video- oder Video-Buchse an

Sie können einen DVD-Player/Recorder ohne Komponenten-Videobuchsen, sowie einen Festplatten-Videorecorder, Videorecorder oder Laserdisc-Player anschließen.

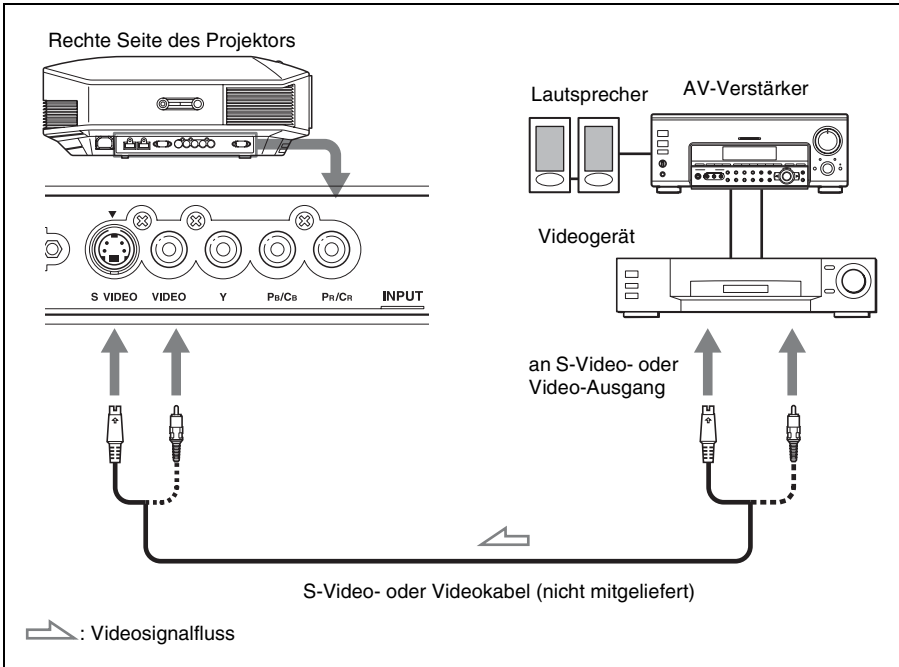

Tipp

Wenn Sie nicht wissen, an welche Buchse Sie das Kabel anschließen sollen, S VIDEO INPUT (S-Videoeingangsbuchse) oder VIDEO INPUT (Videoeingangsbuchse), schließen Sie es an S VIDEO an, um eine bessere Bildqualität zu erhalten.

Besitzt das anzuschließende Gerät keine S-Video-Buchse, schließen Sie das Kabel an den Videoausgang an.

Anschluss eines Computers

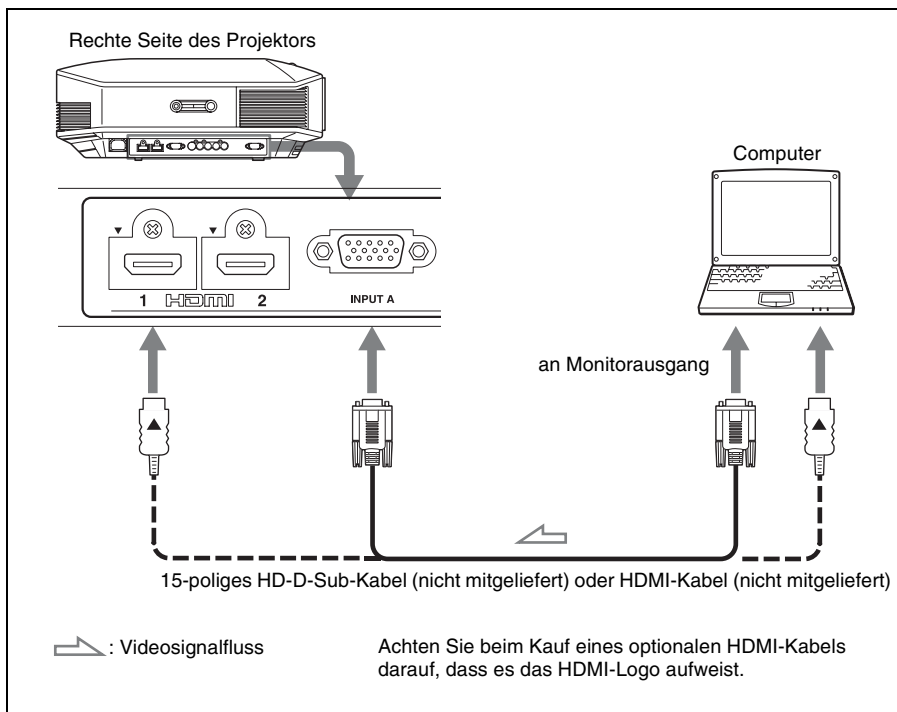

Tipps

Wenn Sie ein 15-poliges HD-D-sub-Kabel anschließen, setzen Sie „Input-A Sig.wahl“ im Menü Einrichtung  auf „Auto“ oder „Computer“. Falls das Eingangssignal nicht korrekt angezeigt wird, setzen Sie den Posten auf „Computer“. (☞ Seiten 52, 64)

Hinweise

- Achten Sie beim Anschließen eines HDMI-Kabels darauf, dass das Symbol ▼ oberhalb des HDMI-Eingangs des Projektors und das Symbol ▲ am Stecker des Kabels auf die gleiche Position ausgerichtet sind.
- Wenn Sie Ihren Computer (z.B. einen Notebook-Computer) so einstellen, dass das Signal sowohl zum Computer-Display als auch zu diesem Projektor ausgegeben wird, ist das Projektorbild möglicherweise nicht einwandfrei. Stellen Sie Ihren Computer so ein, dass das Signal nur zum externen Monitor ausgegeben wird.
Einzelheiten hierzu entnehmen Sie bitte der Bedienungsanleitung Ihres Computers. Bezüglich der Einstellungen des Computers wenden Sie sich bitte an den Computer-Hersteller.
- Falls das Bild eines Gerätes, das mit einem HDMI-Kabel an den Projektor angeschlossen ist, undeutlich ist, überprüfen Sie die Einstellungen des angeschlossenen Gerätes.

Schritt 4: Wählen der Menüsprache

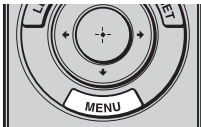
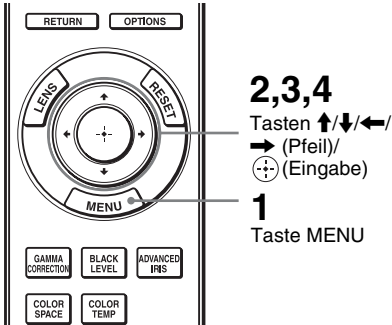

Für die Menüanzeige und die anderen Bildschirmanzeigen können Sie eine von 16 Sprachen auswählen. Die Werksvorgabe ist Englisch. Um die aktuelle Menüsprache zu ändern, stellen Sie die gewünschte Sprache auf dem Menübildschirm ein.

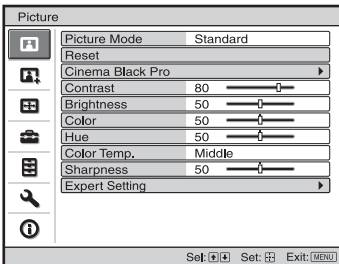

- 1 Drücken Sie MENU.**
Das Menü erscheint.

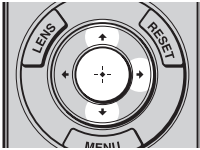



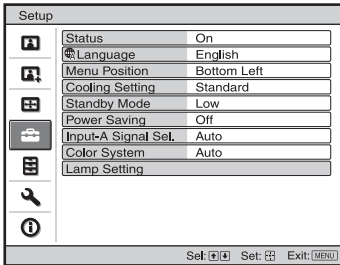

- 2** Rufen Sie mit **↑/↓** das Menü **Setup**  auf, und drücken Sie dann **→** oder .

Die Einstellungsposten des ausgewählten Menüs werden angezeigt.

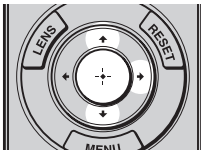

- 3** Wählen Sie mit **↑/↓** den Posten „Language“ aus, und drücken Sie dann **→** oder .



- 4** Wählen Sie mit **↑/↓/←/→** die gewünschte Sprache, und drücken Sie dann .

Die Menüsprache wechselt zu der ausgewählten Sprache.

So wird das Menü ausgeblendet

Drücken Sie MENU.

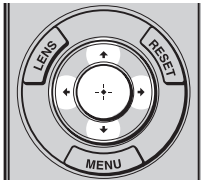

Projizieren

Dieser Abschnitt beschreibt die Bedienung des Projektors, um das Bild eines an den Projektor angeschlossenen Gerätes wiederzugeben. Hier erfahren Sie auch, wie Sie die Bildqualität nach Ihrer Bevorzugung einstellen.

Projizieren des Bilds auf die Leinwand

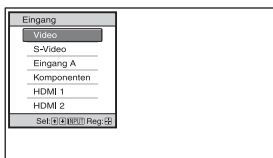
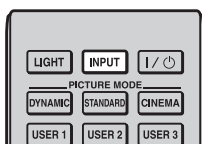

Beispiel: Um das Bild des an den Anschluss VIDEO INPUT angeschlossenen Videogerätes wiederzugeben.



- 1 Schalten Sie sowohl den Projektor als auch die angeschlossenen Geräte ein.**
- 2 Drücken Sie INPUT, um auf dem Bildschirm eine Liste der Eingabegeräte anzuzeigen.**
- 3 Wählen Sie das Gerät, auf dem sich die Bilder befinden, die angezeigt werden sollen.**
Drücken Sie wiederholt auf INPUT, oder drücken Sie auf $\uparrow/\downarrow/\oplus$ (Eingabe), um das gewünschte Gerät zu wählen.

Bildquelle	Anzeige für INPUT
An die Buchse VIDEO INPUT angeschlossenes Videogerät	Video
An die Buchse S VIDEO INPUT angeschlossenes Videogerät	S-Video
An den Anschluss INPUT A angeschlossenes Gerät mit RGB-/Komponentenausgang	Eingang A*
An die Buchsen Y Pb/Cb Pr/Cr angeschlossenes Gerät mit Komponentenausgang	Komponenten
An den Anschluss HDMI 1 angeschlossenes Gerät	HDMI 1
An den Anschluss HDMI 2 angeschlossenes Gerät	HDMI 2

* Stellen Sie „Input-A Sig.wahl“ im Menü Einrichtung  entsprechend dem Signaleingang ein. Falls das Bild bei Einstellung auf „Auto“ nicht korrekt angezeigt wird, wählen Sie den richtigen Eingang entsprechend dem Eingangssignal. (🔗 Seiten 52, 57)

Tipps

- Wenn „Auto. Eing-wahl“ im Menü  auf „Ein“ gesetzt wird, werden in der Liste nur Eingangsbuchsen mit effektiven Signalen angezeigt.

- Wenn „Status“ im Menü Einrichtung  auf „Aus“ gesetzt wird, wird die Liste der Eingabegeräte nicht angezeigt. Drücken Sie die Taste INPUT, um zur nächsten Eingangsbuchse zu wechseln.
- Wenn „Steuerung für HDMI“ im Menü Funktion  auf „Ein“ gesetzt wird, wird die Eingangsbuchse mit effektiven Signalen automatisch angezeigt und mit dem Betrieb des an den Eingang HDMI 1 oder HDMI 2 des Projektors angeschlossenen Gerätes synchronisiert. (Nur, wenn das angeschlossene Gerät die Steuerung für HDMI unterstützt.)



Hinweise zur Eingabe des HDMI-Signals

Zur Anpassung an den HDMI-Standard und Anzeige in bester Bildqualität stellt der Projektor den RGB-Dynamikbereich des mit HDMI-Kabel angeschlossenen Gerätes folgendermaßen ein.

Bei Eingabe eines Videosignals: Begrenzt (16-235)

Bei Eingabe eines Computersignals: Voll (0-255)

Wenn ein anderes Signal außer denen des HDMI-Standards eingegeben wird, können die folgenden Symptome auftreten.

- Wenn ein Videosignal eingegeben wird, kann die Farbabstufung von dunklen oder hellen Bereichen undeutlich werden, oder Texte können verblassen. Schalten Sie in diesem Fall den RGB-Dynamikbereich des angeschlossenen Gerätes auf „Begrenzt (16-235)“ um. Falls diese Einstellung nicht verfügbar ist, stellen Sie „Helligkeit“, „Kontrast“ oder „Schärfe“ im Menü Bild  des Projektors ein. (☞ Seite 44)
- * Wenn ein Computersignal eingegeben wird, können Texte verblassen. Stellen Sie in diesem Fall „Schärfe“ im Menü Bild  ein. (☞ Seite 45) (* Signal 1.920 × 1.080 oder 1.280 × 720)

Ausschalten der Stromversorgung

1 Drücken Sie die Taste I/⏻ (Ein/Bereitschaft).

Die Meldung „AUSSCHALTEN?“ erscheint auf der Leinwand.

2 Drücken Sie die Taste I/⏻ (Ein/Bereitschaft) erneut, bevor die Meldung ausgeblendet wird.

Die Anzeige ON/STANDBY blinkt in Grün, und der Lüfter läuft weiter, um die interne Wärme abzuleiten. Zuerst blinkt die Lampe ON/STANDBY schnell. Während dieser Phase ist es nicht möglich, die Lampe ON/STANDBY mit der Taste I/⏻ (Ein/Bereitschaft) zum Aufleuchten zu bringen.

Hinweis

Während die Anzeige blinkt, darf das Stromkabel auf keinen Fall abgezogen werden.

Der Lüfter hält an, und die Anzeige ON/STANDBY blinkt nicht mehr grün, sondern leuchtet dauerhaft rot.

Der Strom ist nun vollkommen ausgeschaltet, und das Netzkabel kann gezogen werden.

Anstatt die obigen Schritte auszuführen, können Sie den Projektor auch ausschalten, indem Sie die Taste I/⏻ (Ein/Bereitschaft) etwa 1 Sekunde lang gedrückt halten.

Bedienen eines BRAVIA Sync-kompatiblen Gerätes mit der Fernbedienung des Projektors

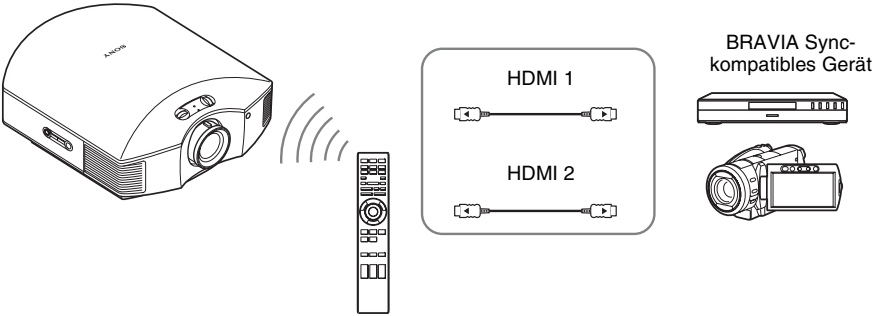

Mithilfe der Fernbedienung des Projektors können Sie an die Buchsen HDMI 1 und HDMI 2 INPUT des Projektors angeschlossene BRAVIA Sync-kompatible Geräte direkt steuern. Nur das gegenwärtig ausgewählte angeschlossene Gerät kann gesteuert werden. Um ein BRAVIA Sync-kompatibles Gerät zu steuern, muss die HDMI-Steuerung sowohl am Projektor als auch am angeschlossenen Gerät aktiviert sein. (☞ Seite 53)

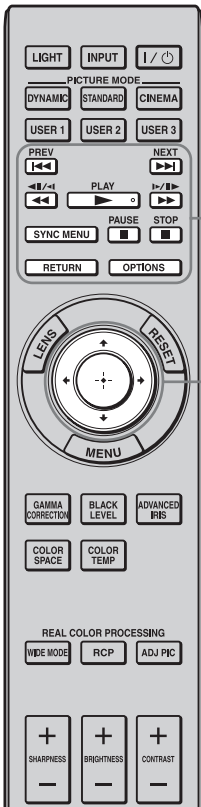

Für die Steuerung von BRAVIA Sync-kompatiblen Geräten verfügbare Tasten

Durchführen von Bedienungsvorgängen, wie z. B. Wiedergabe oder Stopp

Drücken Sie **◀◀**, **◀**, **▶**, **▶▶**, **▶▶**, **||**, **■** während der Bildwiedergabe. Sie können grundlegende Bedienungsvorgänge, wie z. B. Wiedergabe oder Stopp, für das gegenwärtig ausgewählte angeschlossene Gerät durchführen.

Anzeigen und Bedienen des Menüs des gegenwärtig angeschlossenen Gerätes

Drücken Sie SYNC MENU während der Bildwiedergabe. Das Bedienungs Menü des gegenwärtig ausgewählten angeschlossenen Gerätes wird angezeigt. Wählen Sie den gewünschten Menüposten mit **↑/↓/←/→/⊕** aus, oder drücken Sie RETURN.

Hinweis

Während das Menü des Projektors angezeigt wird, kann ein BRAVIA Sync-kompatibles Gerät nicht mit der Fernbedienung des Projektors gesteuert werden.



Verwendung der Taste OPTIONS zur Bedienung

1 Drücken Sie OPTIONS während der Bildwiedergabe vom angeschlossenen BRAVIA Sync-kompatiblen Gerät.

Der Bildschirm „Gerätesteuerung“ wird angezeigt.

2 Wählen Sie den gewünschten Menüposten mit ↑/↓/⊕ aus.

Der Bildschirm des ausgewählten Menüpostens wird angezeigt.

Führen Sie die Bedienung über das Menü durch, oder wählen Sie einen Menüposten mit ↑/↓/←/→/⊕ aus.

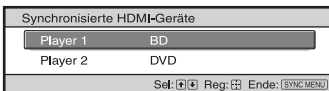

Umschalten des Eingangs auf das BRAVIA Sync-kompatible Gerät

1 Drücken Sie SYNC MENU während der Bildwiedergabe von einem nicht BRAVIA Sync-kompatiblen Gerät.

Der Bildschirm „Synchronisierte HDMI-Geräte“ wird angezeigt. *1

2 Wählen Sie den Namen des zu benutzenden Gerätes mit ↑/↓ aus, und drücken Sie ⊕.

Das ausgewählte Gerät wird eingeschaltet, und der Eingang des Projektors wird auf die Buchse des ausgewählten Gerätes umgeschaltet. *2

*1 Nur die an die Buchsen HDMI 1 und HDMI 2 INPUT angeschlossenen Geräte, die mit HDMI-Steuerung kompatibel sind, werden angezeigt. Ein an die Komponenten-Eingangsbuchsen usw. des Projektors angeschlossenes Gerät wird nicht angezeigt. Das angeschlossene Gerät wird ebenfalls nicht angezeigt, wenn es nicht mit HDMI-Steuerung kompatibel ist. Ein AV-Verstärker wird ebenfalls nicht angezeigt.

*2 Bei manchen Geräten kann der Einschaltvorgang einige Minuten dauern.

Hinweise

- Nur angeschlossene Geräte, die mit BRAVIA Sync kompatibel sind, können mit der Fernbedienung des Projektors gesteuert werden.
- Die verfügbaren Bedienungsfunktionen hängen vom jeweiligen Gerät ab.
- Angaben zu den verfügbaren Bedienungsfunktionen entnehmen Sie bitte der Bedienungsanleitung des jeweiligen Gerätes.

Wahl des Breitbildmodus

Je nach dem empfangenen Videosignal stehen verschiedene Breitbildmodi zur Auswahl.

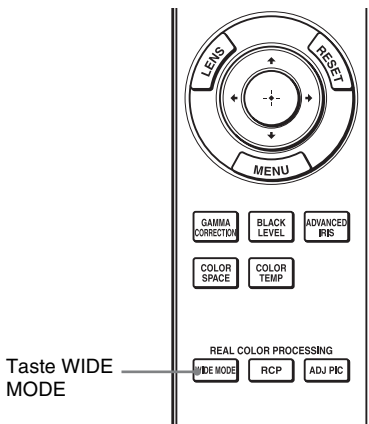

Drücken Sie WIDE MODE.

Mit jedem Drücken der Taste ändert sich die Einstellung von „Wide-Modus“. Sie können den Modus auch mit dem Menü auswählen. (☞ Seite 48)

Originalbild

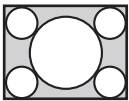

Bei aktiviertem Wide-Modus

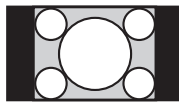
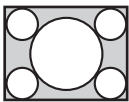
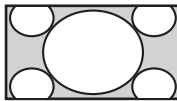

Gestaucht

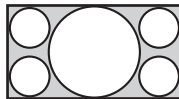
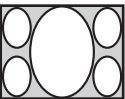

Wide-Zoom (Bei Eingang eines Videosignals)

Ein Bild mit 4:3-Seitenverhältnis wird natürlich vergrößert, um die Leinwand auszufüllen. Die oberen und unteren Bildränder werden geringfügig abgeschnitten.

Normal (Bei Eingang eines Videosignals)

Ein Bild mit 4:3-Seitenverhältnis wird in der Leinwandmitte angezeigt und zur Ausfüllung der vertikalen Leinwandgröße vergrößert.

Voll (Bei Eingang eines Videosignals)

Ein Bild, das auf das 4:3-Seitenverhältnis gestaucht wurde, wird mit seinem ursprünglichen Seitenverhältnis angezeigt. Ein im Seitenverhältnis 4:3 angezeigtes Bild wird horizontal vergrößert, um die 16:9-Leinwand auszufüllen.

Tipp

Gestaucht: Ein Bild mit einem Original-Seitenverhältnis von 16:9 wird auf das Format 4:3 horizontal komprimiert aufgezeichnet.

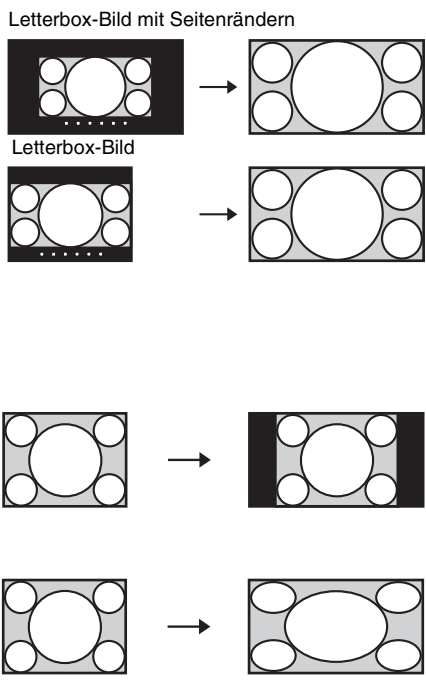

Zoom

Ein Bild im Seitenverhältnis 16:9 wird vertikal und horizontal im gleichen Verhältnis vergrößert, um die Leinwand auszufüllen. Benutzen Sie diesen Modus, um ein Letterbox-Bild oder ein Letterbox-Bild mit Seitenrändern anzuzeigen.

Falls der Untertitel eines Films usw. verborgen und nicht sichtbar ist, stellen Sie das Bild mit „Vertikale Größe“ und „V-Zentrierung“ ein, um den Untertitel anzuzeigen. (☞ Seite 49)

Voll 1 (Bei Eingabe eines Computersignals)

Das Bild wird leinwandfüllend angezeigt, ohne das Seitenverhältnis des Originalbilds zu ändern.

Voll 2 (Bei Eingabe eines Computersignals)

Das Bild wird leinwandfüllend angezeigt.

Hinweise

- Die vertikale Bildlage kann nur dann mit „V-Zentrierung“ und „Vertikale Größe“ im Menü Bildschirm eingestellt werden, wenn „Zoom“ gewählt wird. (☞ Seite 49)
- Wenn das Seitenverhältnis des Computersignals 16:9 oder breiter ist, wird der Breitbildmodus (Wide Mode) auf „Voll 1“ gesetzt.

Hinweise zur Wahl des Breitbildmodus

Der Projektor verfügt über den Breitbildmodus (WIDE MODE). Lassen Sie bei einer Änderung der WIDE MODE-Einstellungen Vorsicht walten, wie unten beschrieben.

- Berücksichtigen Sie bei der Wahl des Breitbildmodus, dass das Originalbild durch Verändern des Seitenverhältnisses ein anderes Aussehen erhält.
- Beachten Sie, dass bei kommerziellem oder öffentlichem Einsatz des Projektors die Veränderung des Originalbilds durch Umschalten auf den Wide-Modus eine Beeinträchtigung der gesetzlich geschützten Rechte der Autoren oder Produzenten darstellen kann.

Wahl des Bildbetrachtungsmodus

Sie können den Bildbetrachtungsmodus wählen, der am besten für den jeweiligen Programmtyp oder die Bedingungen Ihres Raums geeignet ist.

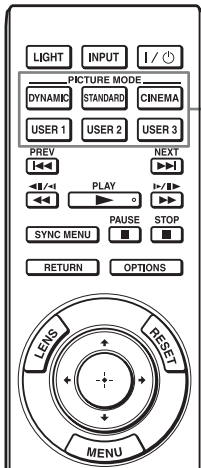

Tasten
PICTURE MODE
DYNAMIC
STANDARD
CINEMA
USER 1
USER 2
USER 3

Drücken Sie eine der Tasten PICTURE MODE (DYNAMIC, STANDARD, CINEMA, USER 1, USER 2 und USER 3).

DYNAMIC

Zum Projizieren lebendiger Bilder mit hoher Schärfe und Bildqualität.

STANDARD

Ideal zum Projizieren von Fernsehprogrammen, Konzerten und anderen Videobildern.

CINEMA

Für Filmwiedergabe geeignete Bildqualität.

USER 1, USER 2 und USER 3

Sie können die Bildqualität nach Ihrer Bevorzugung einstellen und die Einstellungen im gewählten Speicher des Projektors ablegen. Drücken Sie eine der Tasten USER 1, USER 2 und USER 3, und stellen Sie dann das Bild mit den Tasten der Fernbedienung oder mit Hilfe der Menüs ein (☞ Seiten 35, 43). Die Einstellungen werden gespeichert, und Sie können das Bild durch Drücken der Taste mit der eingestellten Bildqualität betrachten.

Einstellen der Bildqualität

Sie können die Bildqualität nach Ihrer Bevorzugung bequem einstellen, indem Sie die Einstellungsposten mit der Fernbedienung auswählen. Die eingestellten Daten können in jedem Bildmodus gespeichert werden.

Auswahl der Direkteinstellung des gewünschten Menüpostens

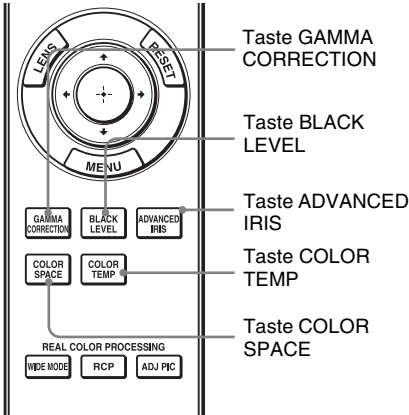

Die folgenden Menüposten können mithilfe der Tasten an der Fernbedienung eingestellt werden.



„Gammakorrektur“

„Schwarzwert“

„Erweit. Blende“

„Farbtemperatur“

„Farbraum“

Drücken Sie die folgenden Tasten des gewünschten Menüpostens wiederholt, um die Bildqualität Ihrem Geschmack anzupassen. Einzelheiten zum jeweiligen Menüposten finden Sie im Menü Bild . ( Seite 43)

Auswahl der gewünschten Einstellmenüposten in Folge

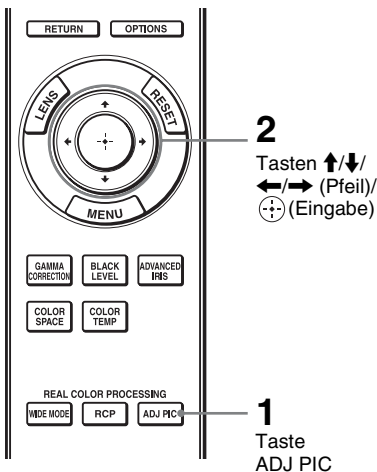

1 Drücken Sie ADJ PIC.

Mit jedem Drücken der Taste werden die folgenden Einstellfenster der Reihe nach angezeigt.

„Erweit. Blende“, „Lampenregelung“, „Kontrast“, „Helligkeit“, „Farbe“, „Farbton“, „Farbtemperatur“, „Schärfe“, „NR“, „MPEG NR“, „Film-Modus“, „Schwarzwert“, „Gammakorrektur“, „x.v.Color“, „Farbraum“

Einzelheiten zur jeweiligen Einstellung finden Sie im Menü Bild

(☞ Seite 43)

Hinweis

Manche Einstellfenster können je nach der Art des Eingangssignals nicht angezeigt werden. Einzelheiten finden Sie unter „Eingangssignale und justierbare/einstellbare Posten“ (☞ Seite 76).

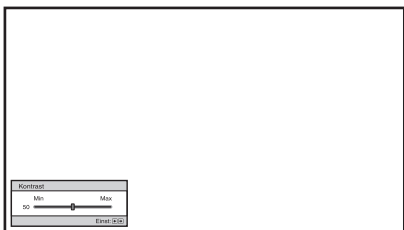

Beispiel: Einstellen des Kontrasts

2 Nehmen Sie die Justierung oder Einstellung eines Postens mit ↑/↓/←/→ vor.

Zum Ändern des Einstellwerts

Um den Wert zu erhöhen, drücken Sie ↑/→.

Um den Wert zu verringern, drücken Sie ↓/←.

Zum Ändern der Einstellung

Drücken Sie ↑/↓, um die Einstellung zu ändern.

Einstellen des Bilds mit Real Color Processing

Die Funktion Real Color Processing (RCP) ermöglicht es Ihnen, Farbe und Farbton jedes angegebenen Zielpunkts im projizierten Bild unabhängig einzustellen. Dadurch erhalten Sie ein Bild, das Ihrer Bevorzugung besser entspricht.

Tip

Halten Sie die Szene der Videoquelle an, wenn Sie das Bild mit Real Color Processing einstellen.

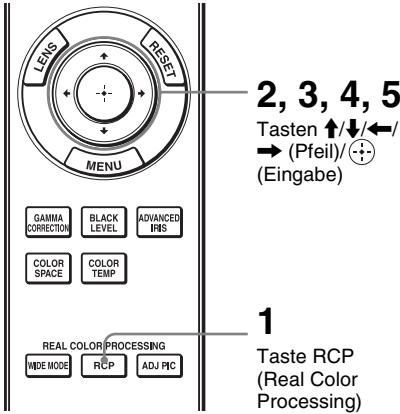

- 1** Drücken Sie RCP an der Fernbedienung.
- 2** Wählen Sie „Benutzer 1“, „Benutzer 2“ oder „Benutzer 3“ mit \uparrow/\downarrow , und drücken Sie dann \rightarrow .
- 3** Wählen Sie die einzustellende Zielfarbe aus.

- 1** Drücken Sie \uparrow/\downarrow zur Wahl von „Farbenwahl“, und wählen Sie dann mit \leftarrow/\rightarrow die einzustellende Farbe unter „Rot“, „Gelb“, „Grün“, „Zyan“, „Blau“ und „Magenta“ aus.

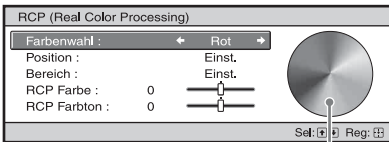

Referenzpalette

Nur die Teile, die der angegebenen Farbe entsprechen, werden eingefärbt, während die übrigen Teile in Schwarzweiß angezeigt werden. Die Referenzpalette im RCP-Fenster zeigt auch die einstellbaren Farben an. Wählen Sie die gewünschte Einstellung, um die Farbe mithilfe der Referenzpalette als Richtlinie auf dem projizierten Bild zu justieren.

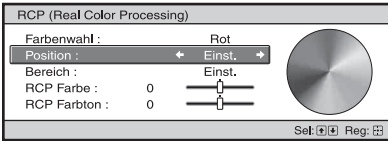

- 2 Drücken Sie \uparrow/\downarrow zur Wahl von „Position“ oder „Bereich“, und geben Sie eine feinere Farbposition und einen Farbbereich mit \leftarrow/\rightarrow an.

4 Stellen Sie die Farbe der angegebenen Teile ein.

Drücken Sie \uparrow/\downarrow zur Wahl von „RCP Farbe“ oder „RCP Farbton“, und stellen Sie dann die Farbe oder den Farbton der in Schritt 3 ausgewählten Teile mit \leftarrow/\rightarrow nach Ihrer Bevorzugung ein, während Sie das projizierte Bild betrachten. Während der Einstellung wird die normale Farbe des Bilds wiederhergestellt.

5 Drücken Sie \oplus nach Abschluss der Einstellung.

Die RCP-Anzeige wird ausgeblendet, und dann erscheint die Bildschirmanweisung für Schritt 2. Wenige Sekunden später erscheint die ursprüngliche Anzeige wieder.

Tipp

Die Wahl von Position und Bereich unterliegt gewissen Beschränkungen.

Verwendung der Menüs

Dieser Abschnitt beschreibt die Durchführung verschiedener Justierungen und Einstellungen mithilfe der Menüs.

Menügesteuerte Bedienung

Der Projektor verfügt über ein Bildschirmmenü, mit dessen Hilfe verschiedene Einrichtungen und Einstellungen durchgeführt werden können. Manche der einstellbaren Posten bzw. Einstellungsposten werden in einem Popup-Menü, in einem Einstellungs- oder Einrichtungsmenü ohne Hauptmenü oder im nächsten Menüfenster angezeigt. Wenn Sie einen Menüposten, gefolgt von einem Pfeil (▶), wählen, erscheint das nächste Menüfenster mit weiteren Einstellungsposten.

Angaben zum Ändern der Sprache der Bildschirmanzeigen finden Sie unter „Schritt 4: Wählen der Menüsprache“. (☞ Seite 25)

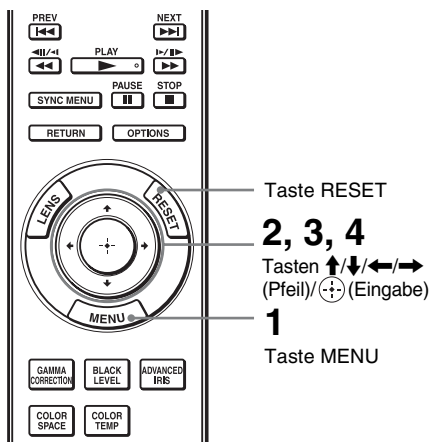

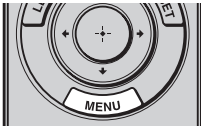

- 1 Drücken Sie MENU.**
Das Menüfenster erscheint.

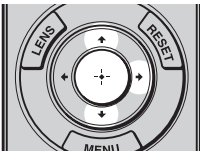
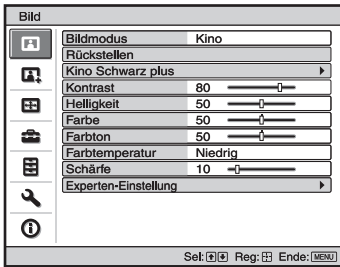

- 2 Drücken Sie ↑/↓, um einen Menüposten auszuwählen, und drücken Sie dann → oder ↻.**
Die Posten des ausgewählten Menüs, die eingestellt oder verändert werden können, werden angezeigt. Der gegenwärtig ausgewählte Posten wird in Gelb angezeigt.

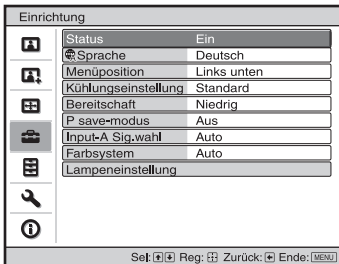

3 Wählen Sie den einzustellenden oder zu verändernden Posten mit ↑/↓ aus, und drücken Sie → oder ⬇.

Die Einstellungsposten werden in einem Popup-Menü, in einem Einstellungsmenü, in einem Einrichtungsmenü oder im nächsten Menüfenster angezeigt.

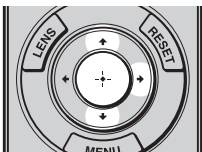

Popup-Menü
Einstellungsposten



Einstellungsmenü

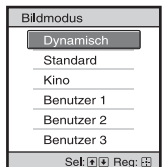

Einrichtungsmenü

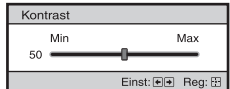

Nächstes Menüfenster
Einstellungsposten

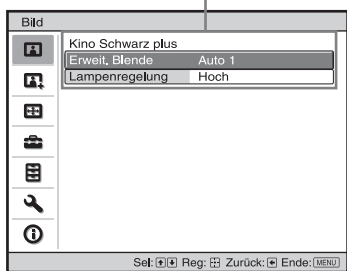

4 Nehmen Sie die Einstellung oder Einrichtung eines Postens vor.

Zum Ändern des Einstellwerts

Um den Wert zu erhöhen, drücken Sie **↑/→**.

Um den Wert zu verringern, drücken Sie **↓/←**.

Drücken Sie **⊕**, um die ursprüngliche Anzeige wiederherzustellen.

Zum Ändern der Einstellung

Drücken Sie **↑/↓**, um die Einstellung zu ändern.

Drücken Sie **⊕**, um die ursprüngliche Anzeige wiederherzustellen.

Je nach gewähltem Posten kann der ursprüngliche Menübildschirm mit **←** wiederhergestellt werden.

Nicht einstellbare Posten

Die einstellbaren Posten sind je nach Eingangssignal unterschiedlich. Posten, die nicht eingestellt oder verändert werden können, erscheinen nicht im Menü. (☞ Seite 76)

So wird das Menü ausgeblendet

Drücken Sie MENU.

So machen Sie die durchgeführten Bildeinstellungen rückgängig

Wählen Sie „Rückstellen“ im Menü Bild

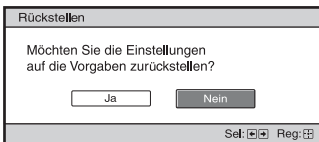

Wenn die Bildschirmanzeige erscheint, wählen Sie „Ja“ mithilfe von **←** und drücken **⊕**.

Alle der folgenden Einstellungen werden auf die Werksvorgaben zurückgestellt.

Die Einstellungen von „Kino Schwarz plus“, „Kontrast“, „Helligkeit“, „Farbe“, „Farbton“, „Farbtemperatur“, „Schärfe“ und „Experten-Einstellung“ im Menü Bild

So machen Sie vorgenommene Einstellungen rückgängig

Wählen Sie einen Posten auf dem Menübildschirm aus, und rufen Sie das Popup-Menü, das Einstellungsmenü und das Einrichtungsmenü auf.

Drücken Sie die Taste RESET an der Fernbedienung, um nur die ausgewählten Einstellungen auf die Werksvorgaben zurückzustellen.

Hinweis

Die Taste RESET an der Fernbedienung ist nur dann funktionsfähig, wenn das Justiermenü oder das Einstellungsmenü gewählt wird.

Menü Bild

Das Menü Bild wird für Bildeinstellungen verwendet.

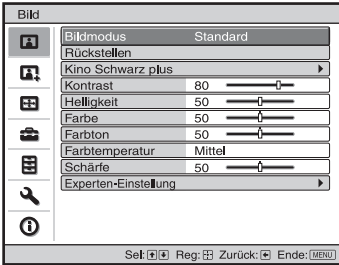

Hinweis

Diese Posten sind je nach der Art des Eingangssignals eventuell nicht verfügbar. Einzelheiten finden Sie unter „Eingangssignale und justierbare/einstellbare Posten“ (☞ Seite 76).

<p>Bildmodus</p>	<p>Sie können den Bildbetrachtungsmodus wählen, der am besten für den jeweiligen Bildtyp oder die Umgebungsbedingungen geeignet ist.</p> <p>Dynamisch: Zum Projizieren lebendiger Bilder mit hoher Schärfe und Bildqualität.</p> <p>Standard: Ideal zum Projizieren von Fernsehprogrammen, Konzerten und anderen Videobildern.</p> <p>Kino: Für Filmwiedergabe geeignete Bildqualität.</p> <p>Benutzer 1, Benutzer 2, Benutzer 3: Sie können die Bildqualität nach Ihrer Bevorzugung einstellen und dann die Einstellungen abspeichern. Nachdem die Einstellungen gespeichert worden sind, können Sie das Bild mit der eingestellten Bildqualität betrachten, indem Sie die Taste PICTURE MODE an der Fernbedienung drücken.</p> <p>So speichern Sie die Einstellungen</p> <ol style="list-style-type: none"> 1 Wählen Sie Benutzer 1, Benutzer 2 oder Benutzer 3. 2 Stellen Sie die gewünschten Menüposten ein. <p>Tipp</p> <p>Sie können die Einstellungen auch speichern, wenn die Bildqualität unter „Dynamisch“, „Standard“ oder „Kino“ eingestellt wird. Um alle Posten auf die Werksvorgaben zurückzusetzen, wählen Sie „Rückstellen“ im Menü.</p> <p>Die voreingestellten Standardeinstellungen lauten wie folgt:</p> <p>Benutzer 1: Identisch mit der Einstellung „Dynamisch“.</p> <p>Benutzer 2: Identisch mit der Einstellung „Standard“.</p> <p>Benutzer 3: Identisch mit der Einstellung „Kino“.</p>
<p>Rückstellen</p>	<p>Hierüber werden alle derzeit gewählten Einstellungen für den Bildmodus auf die Standardwerte zurückgesetzt. (☞ Seite 42)</p>

Kino Schwarz plus	<p>Erweit. Blende Dient zum Umschalten der Blendenfunktion während der Projektion. Auto 1: Schaltet entsprechend der projizierten Szene automatisch auf die optimale Blende um. Der Kontrast der Szene wird am stärksten angehoben. Auto 2: Die optimale Blende wird kleiner als bei Einstellung auf „Auto 1“. Der Kontrast der Szene wird reduziert. Empfindlichkeit: Wenn „Auto 1“ oder „Auto 2“ gewählt wird, kann „Empfohlen“, „Schnell“ oder „Langsam“ entsprechend der gewünschten Ansprechgeschwindigkeit mit dem Empfindlichkeitsmodus gewählt werden. Manuell: Die Blende wird manuell eingestellt (fest).</p> <div data-bbox="552 427 773 520" style="text-align: center;">  </div> <p>Aus: Die Blendenfunktion wird deaktiviert.</p>
	<p>Lampenregelung Dient zum Umschalten der Lampen-Wattzahl während der Projektion. Hoch: Die Lampe leuchtet stärker, und es werden hellere Bilder projiziert. Niedrig: Die Lampe leuchtet schwächer, und Schwarzwerte werden betont.</p> <p>Tipp Wird dieser Posten von „Niedrig“ auf „Hoch“ geändert, erhöht sich die Drehzahl des Lüfters, was zu einer geringen Zunahme des Lüftergeräusches führt. Wird dieser Posten auf „Niedrig“ gestellt, verringert sich der Stromverbrauch, und die Lampe hält länger.</p>
Kontrast	<p>Dient zum Einstellen der Kontrast. Höhere Werte sorgen für schärfere Bilder, niedrigere Werte verringern die Schärfe. Sie können Einstellungen durchführen, indem Sie CONTRAST+/- an der Fernbedienung drücken.</p>
Helligkeit	<p>Dient zum Einstellen der Bildhelligkeit. Je höher der Wert, desto heller das Bild. Je niedriger der Wert, desto dunkler das Bild. Sie können Einstellungen durchführen, indem Sie BRIGHTNESS+/- an der Fernbedienung drücken.</p>
Farbe	<p>Dient zum Einstellen der Farbdichte. Je höher der Wert, desto größer die Sättigung. Je niedriger der Wert, desto geringer die Sättigung.</p>
Farbton	<p>Dient zum Einstellen des Farbtons. Je höher der Wert, desto stärker wird Grün betont. Je niedriger der Wert, desto stärker wird Rot betont.</p>

Farbtemperatur	<p>Dient zum Einstellen der Farbtemperatur. Hoch: Entspricht einer Farbtemperatur von 11.000 K. Verleiht Weiß einen Blaustich. Mittel: Entspricht einer Farbtemperatur von 8.000 K. Liefert einen neutralen Farbton zwischen „Hoch“ und „Niedrig“. Niedrig: Entspricht einer Farbtemperatur von 6.500 K. Verleiht Weiß einen Rotstich. Benutzerdef. 1, Benutzerdef. 2, Benutzerdef. 3, Benutzerdef. 4: Ermöglicht das Einstellen, Festlegen und Speichern Ihrer bevorzugten Farbtemperatur. Die voreingestellten Standardeinstellungen lauten wie folgt: Benutzerdef. 1: Identisch mit der Farbtemperatureinstellung „Hoch“. Benutzerdef. 2: Identisch mit der Farbtemperatureinstellung „Mittel“. Benutzerdef. 3: Identisch mit der Farbtemperatureinstellung „Niedrig“. Benutzerdef. 4: Bei dieser Einstellung erhält die Helligkeit Priorität.</p>
Schärfe	<p>Damit können Sie die Konturenschärfe des Bilds erhöhen oder Rauschen verringern. Je höher der Wert, desto schärfer das Bild. Je niedriger der Wert, desto weicher wird das Bild und desto geringer das Rauschen. Sie können die Einstellung durch Drücken der Taste SHARPNESS+/- auf der Fernbedienung ändern.</p>
Experten-Einstellung	<p>NR (Rauschunterdrückung) Damit können Sie Rauigkeiten oder Rauschen des Bilds verringern. Normalerweise wird „Aus“ gewählt. Falls das Bild rau oder verräuscht ist, wählen Sie eine Einstellung unter „Niedrig“, „Mittel“ oder „Hoch“ entsprechend der Eingangssignalquelle.</p> <p>MPEG NR (MPEG Rauschunterdrückung) Reduziert Blockrauschen und Moskitorauschen, besonders bei Digitalsignalen. Block NR: Reduziert digitales Rauschen, das in einem mosaikartigen Muster erscheint. Moskito NR: Reduziert digitales Rauschen, das an den Bildkonturen erscheint.</p> <p>Film-Modus Wählen Sie die gewünschte Wiedergabe-Einstellung entsprechend der gewählten Filmquelle. Auto: Reproduziert ein Videosignal im 2-3- oder 2-2-Pull-Down-Format, z. B. von Filmquellen, in einer gleichmäßigen Bildbewegung. Wenn ein Videosignal in einem anderen Format als 2-3- oder 2-2-Pull-Down eingegeben wird, erfolgt die Bildwiedergabe im Progressivformat. Aus: Das Bild wird im Progressivformat ohne automatische Erkennung der Videosignale wiedergegeben.</p> <p>Schwarzwert (Einstellen) Erzeugt ein kräftigeres, dynamischeres Bild mit unterdrückten Schwarzwerten. Nehmen Sie die Einstellung entsprechend dem Eingangssignal vor. Hoch: Verleiht der Farbe Schwarz eine stärkere Betonung. Niedrig: Verleiht der Farbe Schwarz eine geringere Betonung. Aus: Hebt diese Funktion auf.</p>

Experten-Einstellung	<p>Gammakorrektur Damit können Sie die Ansprechigenschaften des Farbtons im Bild einstellen. Wählen Sie den bevorzugten Farbton unter 6 Optionen aus. Gamma 1: Hell Das Bild wird insgesamt heller. Gamma 2 Aus ↑ Gamma 3: Dunkel Das Bild wird insgesamt dunkler. Gamma 4: Das Bild wird etwas kontrastreicher. Diese Option eignet sich besonders für den Bildmodus „Kino“. Gamma 5: Das Bild ist etwas kontrastreicher als bei der Einstellung „Gamma 4“. Diese Option eignet sich besonders für den Bildmodus „Dynamisch“. Gamma 6: Dunkle Bildbereiche werden aufgehellt, und es kommt zu einer feineren Farbabstufung.</p> <p>x.v.Color Stellen Sie diesen Posten ein, wenn Sie ein x.v.Color-Videosignal wiedergeben. Setzen Sie diesen Posten auf „Ein“, wenn Sie den Projektor mit einem Gerät verbinden, das x.v.Color unterstützt, um ein x.v.Color-Videosignal wiederzugeben. Einzelheiten zu x.v.Color finden Sie unter „Info zu x.v.Color“ (☞ Seite 60).</p>
Experten-Einstellung	<p>Farbraum Sie können den Bereich der Farbproduktion konvertieren. Normal: Der Farbbereich entspricht dem Standard sRGB. Wide: Liefert im Vergleich zu „Normal“ natürlichere Farbtöne in einem breiteren Farbproduktionsbereich.</p>

Menü Erweit. Bildeinstlg.

Das Menü Erweit. Bildeinstlg. wird für detailliertere Bildeinstellungen verwendet.

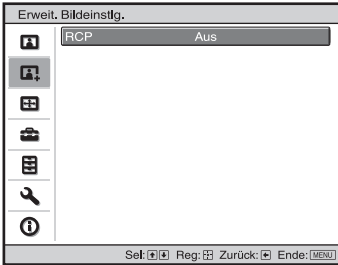

RCP (Real Color Processing)	<p>Damit können Sie Farbe und Farbton jedes ausgewählten Bildteils unabhängig einstellen.</p> <p>Benutzer 1, Benutzer 2, Benutzer 3: Sie können das Bild mit Real Color Processing einstellen und die Einstellungen speichern. Nachdem die Einstellungen gespeichert worden sind, können Sie das Bild mit der eingestellten Bildqualität betrachten.</p> <p>Aus: Hebt diese Funktion auf.</p> <p>Einzelheiten finden Sie unter „Einstellen des Bilds mit Real Color Processing“. (☞ Seite 37)</p>
------------------------------------	--

Menü Bildschirm

Das Menü Bildschirm dient zum Einstellen des Eingangssignals. Sie können u. a. die Bildgröße einstellen und den Breitbildmodus wählen.

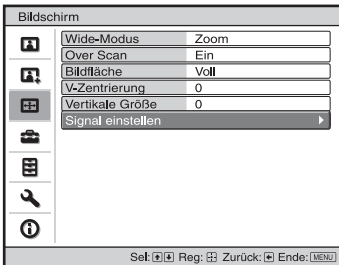

Hinweis

Diese Posten sind je nach der Art des Eingangssignals eventuell nicht verfügbar. Einzelheiten finden Sie unter „Eingangssignale und justierbare/einstellbare Posten“ (☞ Seite 76).

Wide-Modus (Videosignal)

Sie können das Bildseitenverhältnis für das aktuelle Eingangssignal einstellen. (☞ Seite 32) Dieser Posten ist nur dann verfügbar, wenn ein Videosignal (Vorwahltastennummern 1 bis 14) (☞ Seite 73) eingegeben wird.

Wide-Zoom: Ein Bild mit 4:3-Seitenverhältnis wird natürlich vergrößert, um die Leinwand auszufüllen. Die oberen und unteren Bildränder werden geringfügig abgeschnitten.

Normal: Ein Bild mit 4:3-Seitenverhältnis wird in der Leinwandmitte angezeigt und zur Ausfüllung der vertikalen Leinwandgröße vergrößert.

Voll: Ein Bild, das auf das 4:3-Seitenverhältnis gestaucht wurde, wird mit seinem ursprünglichen Seitenverhältnis angezeigt. Ein im Seitenverhältnis 4:3 angezeigtes Bild wird horizontal vergrößert, um die 16:9-Leinwand auszufüllen.

Zoom: Ein Bild im Seitenverhältnis 16:9 wird vertikal und horizontal im gleichen Verhältnis vergrößert, um die Leinwand auszufüllen. Der obere und untere Bereich wird abgeschnitten.

Sie können die Einstellungen umschalten, indem Sie WIDE MODE an der Fernbedienung drücken.

Wide-Modus (Computer-Signal)	<p>Sie können das Bildseitenverhältnis für das aktuelle Eingangssignal einstellen. (☞ Seite 33) Dieser Posten ist nur bei Eingabe eines Computer-Signals verfügbar.</p> <p>Voll 1: Das Bild wird leinwandfüllend angezeigt, ohne das Seitenverhältnis des Originalbilds zu ändern.</p> <p>Voll 2: Das Bild wird leinwandfüllend angezeigt.</p> <p>Zoom: Ein Bild wird vertikal und horizontal im gleichen Verhältnis vergrößert, um die Leinwand auszufüllen. Der obere und untere Bereich wird abgeschnitten.</p> <p>Sie können die Einstellungen umschalten, indem Sie WIDE MODE an der Fernbedienung drücken.</p> <p>Hinweis</p> <p>Wenn das Seitenverhältnis des Eingangssignals 16:9 oder breiter beträgt, wird diese Einstellung auf „Voll 1“ gesetzt.</p>
Over Scan	<p>Dient zum Verbergen der Bildumrisse.</p> <p>Ein: Die Umriss des Eingangsbilds werden verborgen. Wählen Sie diese Einstellung, wenn Rauschen an den Bildkanten auftritt.</p> <p>Aus: Das ganze Eingangsbild wird projiziert.</p> <p>Tipp</p> <p>Um den Anzeigebereich innerhalb der vier Richtungen der Leinwand anzuzeigen, lesen Sie die Angaben für „Blanking“ im Menü Installation (☞ Seite 56).</p>
Bildfläche	<p>Dient zur Wahl der Bildgröße bei Overscanning eines Hi-Vision-Bilds.</p> <p>Voll: Das Bild wird leinwandfüllend ausgedehnt.</p> <p>Durch: Das Bild wird nicht leinwandfüllend ausgedehnt.</p>
V-Zentrierung	<p>Damit können Sie das ganze Bild nach oben oder unten auf der Leinwand verschieben.</p> <p>Je höher der Wert, desto weiter wandert das Bild nach oben, und je niedriger der Wert, desto weiter wandert das Bild nach unten.</p>
Vertikale Größe	<p>Dient zum vertikalen Verkleinern oder Vergrößern des Bilds.</p> <p>Das Bild wird mit zunehmendem Wert vergrößert und mit abnehmendem Wert verkleinert. Falls der Untertitel eines Films usw. nicht sichtbar ist, verwenden Sie diesen Posten zusammen mit „V-Zentrierung“.</p>

Signal einstellen

Sie können das Eingangssignal einstellen.

APA: „Phase“, „Teilung“ und „Verschiebung“ werden automatisch auf eine Position eingestellt, die für das Bildsignal von Computerbildern geeignet ist.

Phase: Dient der Einstellung der Punktphase und der Phase des Computersignals für Bilder von einem Computer. Das Bild wird so eingestellt, dass es am klarsten erscheint.

Teilung: Dient zum Einstellen der horizontalen Größe des von einem Computer ausgegebenen Bilds.

Je höher der Wert, desto breiter wird das Bild, und je niedriger der Wert, desto schmaler wird das Bild. Passen Sie den Wert an die Anzahl der Bildpunkte des Eingangssignals an.

Lage: Dient zum Einstellen der Bildlage.

H: Je höher der Wert für „H“ (horizontal), desto weiter wandert das Bild nach rechts, und je niedriger der Wert, desto weiter wandert das Bild nach links. Stellen Sie die Horizontalposition mit \leftarrow/\rightarrow ein.

V: Je höher der Wert für „V“ (vertikal), desto weiter wandert das Bild nach oben, und je niedriger der Wert, desto weiter wandert das Bild nach unten. Stellen Sie die vertikale Position mit \uparrow/\downarrow ein.

Menü Einrichtung

Das Menü Einrichtung dient zum Ändern der Werksvorgaben usw.



Status	<p>Damit bestimmen Sie, ob die Bildschirmanzeige erscheint oder nicht.</p> <p>Bei Wahl von „Aus“ werden alle Bildschirmanzeigen außer bestimmten Menüs, der Meldung beim Ausschalten des Projektors und den Warmmeldungen ausgeschaltet.</p>
Sprache	<p>Dient zur Wahl der für die Menüs und Bildschirmanzeigen verwendeten Sprache.</p> <p>Die verfügbaren Sprachen sind: Englisch, Holländisch, Französisch, Italienisch, Deutsch, Spanisch, Portugiesisch, Russisch, Schwedisch, Norwegisch, Japanisch, Chinesisch (vereinfacht), Chinesisch (traditionell), Koreanisch, Thai und Arabisch.</p>
Menüposition	<p>Sie können die Anzeigeposition des Menüs auf dem oberen Bildschirm ändern.</p> <p>Links unten: Das Menü wird im unteren linken Bereich des Bildschirms angezeigt.</p> <p>Mitte: Das Menü wird in der Mitte des Bildschirms angezeigt.</p>
Kühlungseinstellung	<p>Benutzen Sie diesen Posten bei Verwendung des Projektors in Höhenlagen.</p> <p>Hoch: Benutzen Sie diese Einstellung bei Verwendung des Projektors in Höhenlagen über 1.500 m.</p> <p>Standard: Benutzen Sie diese Einstellung bei Verwendung des Projektors in normalen Höhen.</p> <p>Hinweise</p> <ul style="list-style-type: none"> • Die Voreinstellung lautet „Niedrig“. • Wird dieser Posten auf „Hoch“ gesetzt, nimmt das Lüftergeräusch geringfügig zu, da sich die Drehzahl des Lüfters erhöht.

Bereitschaft	<p>Senkt den Stromverbrauch im Bereitschaftsmodus. Bei Einstellung auf „Standard“ wird der Stromverbrauch im Bereitschaftsmodus normalisiert. Bei Einstellung auf „Niedrig“ wird der Stromverbrauch im Bereitschaftsmodus gesenkt.</p> <p>Hinweis</p> <p>Wenn dieser Posten auf „Niedrig“ gesetzt wird, ist die Funktion „PJ Auto Ein“ unwirksam. (Die Funktion wird auf „Aus“ gesetzt und nicht mehr im Menü angezeigt.) (☞ Seite 53)</p>
P save-modus	<p>Der Stromsparmodus wird aktiviert. Bei Einstellung auf „Ein“ schaltet der Projektor in den Stromsparmodus, wenn 10 Minuten lang keine Signaleingabe erfolgt. Zu diesem Zeitpunkt leuchtet die Lampe ON/STANDBY in Orange, und dann wird die Leinwand dunkel. Wenn im Stromsparmodus ein Signal eingegeben oder eine beliebige Taste am Projektor oder an der Fernbedienung gedrückt wird, wird der Stromsparmodus aufgehoben. Wenn Sie den Projektor nicht in den Stromsparmodus schalten wollen, wählen Sie „Aus“.</p>
Input-A Sig.wahl	<p>Dient zur Wahl des Signaltyps, der von dem an INPUT A angeschlossenem Gerät eingegeben wird. Dient zur Wahl des vom Gerät eingegebenen Signaltyps, indem Sie „Eingang A“ mit der Taste INPUT wählen. Auto: Dient zur automatischen Wahl des Eingangssignals. Computer: Wählt das von einem Computer eingegebene Signal. Video GBR: Wählt das von einer Spielkonsole oder einer HDTV-Sendung eingegebene Signal. Komponenten: Wählt das von einem DVD-Player/Recorder, Blu-ray Disc-Player/Recorder, Digitaltuner usw. eingegebene Komponentensignal.</p> <p>Hinweis</p> <p>Falls das Eingangssignal nicht korrekt angezeigt wird, wenn dieser Posten auf „Auto“ gesetzt wird, wählen Sie den Posten entsprechend dem Eingangssignal aus.</p>
Farbsystem	<p>Dient zur Wahl des Farbsystems des Eingangssignals. Auto: Das Farbsystem des Eingangssignals wird automatisch unter NTSC3.58, PAL, SECAM, NTSC4.43, PAL-M, PAL-N und PAL60 ausgewählt. „NTSC3.58“–„PAL-N“: Gestattet die manuelle Einstellung des Farbsystems auf das ausgewählte System.</p> <p>Hinweis</p> <p>Die Normaleinstellung ist „Auto“. Falls das Bild verzerrt oder monochrom ist, wählen Sie das geeignete Farbsystem für das Eingangssignal.</p>
Lampeneinstellung	<p>Wenn Sie die Lampen auswechseln, nehmen Sie die gewünschte Lampeneinstellung vor. (☞ Seite 68)</p>

Menü Funktion

Das Menü Funktion dient zum Ändern der Einstellungen der verschiedenen Funktionen des Projektors.

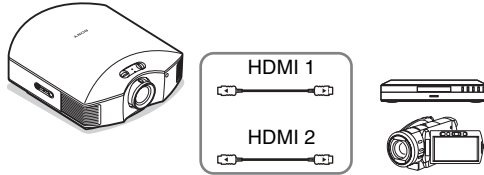
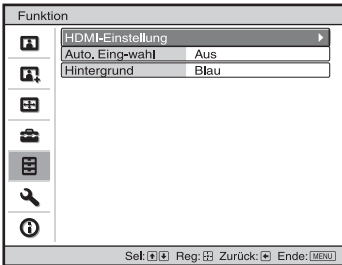

HDMI-Einstellung

Sie können die Einstellungen der HDMI-Steuerfunktion ändern.

Steuerung für HDMI: Damit wählen Sie, ob die HDMI-Steuerfunktion wirksam ist oder nicht, wenn mit HDMI-Steuerung kompatible Geräte an die Buchsen HDMI 1 und HDMI 2 angeschlossen werden.

Bei Einstellung auf „Ein“ sind die folgenden Funktionen verfügbar.

- Die Steuerfunktionen des Projektors und des mit HDMI-Steuerung kompatiblen angeschlossenen Gerätes werden miteinander synchronisiert.
- Die HDMI-Steuerungseinstellung eines Sony-Gerätes (AV-Verstärker, Video usw.), das mit „HDMI-Steuerung - Einfache Einstellung“* kompatibel ist, wird ebenfalls wirksam. Die Werksvorgabe ist „Ein“.

Gerät Auto Aus: Damit legen Sie fest, ob auch das mit HDMI-Steuerung kompatible Gerät ausgeschaltet wird, wenn Sie den Projektor ausschalten.

Bei Einstellung auf „Ein“ wird das Gerät synchronisiert und zusammen mit dem Projektor ausgeschaltet.

Die Werksvorgabe ist „Ein“.

PJ Auto Ein: Hierüber können Sie wählen, ob Geräte, die mit der Einstellung „Steuerung für HDMI“ kompatibel sind, gleichzeitig mit dem Projektor ein- und ausgeschaltet werden sollen.

Bei Einstellung auf „Ein“ wird der Projektor automatisch eingeschaltet, wenn das angeschlossene Gerät eingeschaltet wird oder Bedienungsvorgänge, wie z. B. Wiedergabe, durchgeführt werden.

Hinweis



Sie können diese Funktion aktivieren, indem Sie im Menü „Setup“  für Bereitschaftsmodus (☞ Seite 52) die Option „Standard“ wählen und dann „PJ Auto Ein“ auf „Ein“ setzen. Weitere Informationen erhalten Sie unter „Info zu Steuerung für HDMI“ (☞ Seite 59).

HDMI-Einstellung	<p>Geräteliste: Hier werden alle mit HDMI-Steuerung kompatiblen Geräte, die an den Projektor angeschlossen sind, aufgelistet. Alle aufgelisteten Geräte (außer einem AV-Verstärker) können mit der Taste SYNC MENU an der Fernbedienung des Projektors ausgewählt werden. Bei Wahl von „Aktivieren“ wird die HDMI-Steuerungseinstellung eines Sony-Gerätes (AV-Verstärker, Video usw.), das mit „HDMI-Steuerung - Einfache Einstellung“ kompatibel ist, ebenfalls wirksam.</p> <div data-bbox="487 316 901 694" style="border: 1px solid black; padding: 5px; margin: 10px auto; width: fit-content;"> <table border="1" style="width: 100%; border-collapse: collapse;"> <thead> <tr> <th colspan="3" style="text-align: left; padding: 2px;">Geräteliste</th> </tr> <tr> <th style="text-align: left; padding: 2px;">Eingang</th> <th style="text-align: left; padding: 2px;">Gerät</th> <th style="text-align: left; padding: 2px;">Typ</th> </tr> </thead> <tbody> <tr> <td style="padding: 2px;">HDMI 1</td> <td style="padding: 2px;">Player 1</td> <td style="padding: 2px;">BD</td> </tr> <tr> <td style="padding: 2px;">HDMI 2</td> <td style="padding: 2px;">Player 2</td> <td style="padding: 2px;">DVD</td> </tr> </tbody> </table> <p style="font-size: small; margin-top: 10px;">HDMI-Einstellungen für angeschlossene Geräte aktivieren? Schalten Sie die Geräte vor der Aktivierung der Einstellungen ein. Überprüfen Sie die Einstellungen für unerkannte Geräte.</p> <div style="text-align: center; margin-top: 5px;"> <input type="button" value="Aktivieren"/> </div> <p style="font-size: x-small; margin-top: 5px; text-align: right;">Reg: Zurück </p> </div> <p>* „HDMI-Steuerung - Einfache Einstellung“ ist eine Funktion, welche die HDMI-Steuerungseinstellung des an den HDMI-Eingang des Projektors angeschlossenen Gerätes ebenfalls wirksam macht, wenn die HDMI-Steuerungseinstellung des Projektors wirksam ist. Diese Funktion ist nur zwischen kompatiblen Sony-Geräten verfügbar, wobei manche Geräte u. U. nicht kompatibel sind. Auch wenn manche Fremdgeräte kompatibel sind, kann der ordnungsgemäße Betrieb dieser Geräte nicht garantiert werden.</p>	Geräteliste			Eingang	Gerät	Typ	HDMI 1	Player 1	BD	HDMI 2	Player 2	DVD
Geräteliste													
Eingang	Gerät	Typ											
HDMI 1	Player 1	BD											
HDMI 2	Player 2	DVD											
Auto. Eing-wahl	<p>Eingangsbuchsen ohne Eingangssignal werden nicht angezeigt. Wenn die Einstellung „Ein“ lautet, werden Eingangsbuchsen ohne Eingangssignal nicht mehr in dem Bildschirm mit den Eingangsbuchsen angezeigt, der durch Drücken von INPUT aufgerufen wird. Wenn alle Eingangsbuchsen angezeigt werden sollen, wählen Sie die Einstellung „Aus“. (Seite 27)</p>												
Hintergrund	<p>Dient zur Wahl der Hintergrundfarbe der Leinwand, wenn kein Signal eingegeben wird. Sie können die Hintergrundfarbe in „Schwarz“ oder „Blau“ festlegen.</p>												

Menü Installation

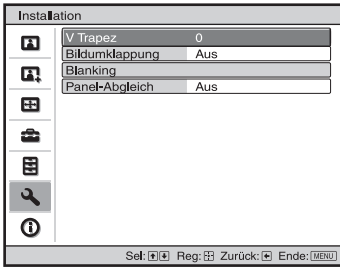
Das Menü Installation dient zum Ändern der Installationseinstellungen.



<p>V Trapez</p>	<p>Dient zum Korrigieren der vertikalen Trapezverzerrung des Bilds. Wenn die Unterseite des Trapezes länger als die Oberseite ist (): Ein niedrigerer Wert wird eingestellt (Richtung -). Wenn die Oberseite des Trapezes länger als die Unterseite ist (): Ein höherer Wert wird eingestellt (Richtung +). Hinweis Je nach der mit der Objektivverschiebungsfunktion eingestellten Bildlage kann sich das Seitenverhältnis des Bilds ändern, oder es können Bildverzerrungen bei der V Trapez-Korrektur auftreten.</p>
<p>Bildumklappung</p>	<p>Das Bild wird horizontal und/oder vertikal auf der Leinwand umgeklappt. Aus: Das Bild wird nicht umgeklappt. HV: Das Bild wird horizontal und vertikal umgeklappt. H: Das Bild wird horizontal umgeklappt. V: Das Bild wird vertikal umgeklappt. Benutzen Sie diesen Posten zur Installation für Rückprojektion oder Deckeninstallation.</p>

Blanking

Diese Funktion gestattet die Einstellung des Anzeigebereichs innerhalb der vier Richtungen der Leinwand.

Wählen Sie den Bildrand, den Sie anpassen möchten, indem Sie durch Drücken der Tasten \uparrow/\downarrow entweder „Links“, „Rechts“, „Oben“ oder „Unten“ markieren.

Stellen Sie den gewünschten Blankingwert über die Tasten \leftarrow/\rightarrow ein.

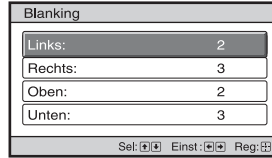

Hinweis

Wenn die Werte für Blanking und V Trapez gleichzeitig eingestellt werden, kann Blanking nicht korrekt eingestellt werden. Wenn Sie Blanking verwenden wollen, setzen Sie V Trapez unbedingt auf „0“.

Panel-Abgleich

Diese Funktion gestattet die Einstellung der Lücken in der Farbe der Schriftzeichen oder des Bildes.

Bei Einstellung auf „Ein“ können die Posten „Farbe einstellen“ und „Musterfarbe“ zugewiesen und eingestellt werden.

Farbe einstellen: Dient der Zuweisung der gewünschten Farbe zur Korrektur von Farblücken. Wählen Sie „R“ (Rot) oder „B“ (Blau), um Einstellungen auf der Basis von „G“ (Grün) durchzuführen.

Musterfarbe: Wählen Sie „R/G“ (Rot und Grün) oder „R/G/B“ (Weiß, alle Farben), wenn die „Farbe einstellen“ „R“ (Rot) ist. Wählen Sie „B/G“ (Blau und Grün) oder „R/G/B“ (Weiß, alle Farben) nur, wenn die „Farbe einstellen“ „B“ (Blau) ist.

Einstellen: Weisen Sie die Einstellungen der Horizontalrichtung (H) mit den Tasten \leftarrow/\rightarrow und der Vertikalrichtung (V) mit den Tasten \uparrow/\downarrow auf dem Bildschirm „Lageeinstellung“ zu. Die unter „Farbe einstellen“ ausgewählten Farben können mit den Tasten $\leftarrow/\rightarrow, \uparrow/\downarrow$ in jeder Richtung eingestellt werden.

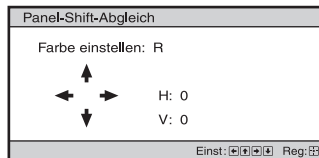

Rückstellen: Dient der Rückstellung auf die Werksvorgaben.

Hinweis

Je nach den oben vorgenommenen Einstellungen kann die Zahl der effektiven Pixel auf dem Panel verkleinert werden. Außerdem können die Farben ungleichmäßig werden, oder die Auflösung kann sich ändern.

Tipp

Falls Farben nach der Durchführung der obigen Einstellungen am Rand der Leinwand erscheinen, stellen Sie die Region des Bilds mit „Blanking“ im Menü „Installation“ \leftarrow ein. (☞ Seite 56)

Menü Informationen

Das Menü Informationen zeigt die Modellbezeichnung, die Seriennummer, die horizontale und vertikale Frequenz des Eingangssignals sowie die aufgelaufenen Betriebsstunden der Lampe an.

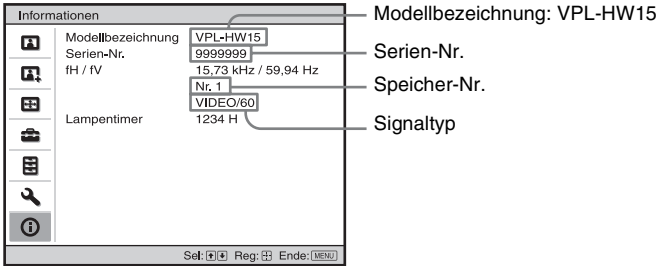

Modellbezeichnung	Zeigt die Modellbezeichnung (VPL-HW15).
Serien-Nr.	Zeigt die Seriennummer an.
fH (horizontale Frequenz)	Zeigt die horizontale Frequenz des Eingangssignals an.
fV (vertikale Frequenz)	Zeigt die vertikale Frequenz des Eingangssignals an.
Speicher-Nr.	Zeigt die Verwahspeichernummer des Eingangssignals an.
Signaltyp	Zeigt den Eingangssignaltyp an.
Lampentimer	Zeigt an, wie lange die Lampe eingeschaltet war (Gesamtbenutzungsdauer).

Hinweise

- fH (horizontale Frequenz) und fV (vertikale Frequenz) werden je nach dem am Projektor verwendeten Eingangssignal eventuell nicht angezeigt.
- Die oben aufgelisteten Anzeigen können nicht geändert werden.

Info zur Vorwahlspeichernummer

Dieser Projektor verfügt über 38 Vorwahldatentypen für Eingangssignale (Vorwahlspeicher). Wenn ein voreingestelltes Signal eingegeben wird, erkennt der Projektor automatisch den Signaltyp und ruft die Daten für das Signal vom Vorwahlspeicher ab, um ein optimales Bild zu erhalten. Die Speichernummer und der Signaltyp des betreffenden Signals werden im Menü Informationen ⓘ angezeigt. Sie können die Vorwahldaten auch mit Hilfe des Menüs Bildschirm ⚙️ einstellen. Dieser Projektor weist neben den Vorwahlspeicherplätzen für die Eingabe von analogen Computersignalen auch 20 verschiedene Benutzerspeicherplätze auf. Sie können nicht festgelegte Eingangssignale auf diesen Benutzerspeicherplätzen speichern. Wenn ein nicht voreingestelltes Signal zum ersten Mal eingespeist wird, wird 0 als Speichernummer angezeigt. Wenn Sie die Daten des Signals im Menü Bildschirm ⚙️ einstellen, werden sie im Projektor registriert. Wenn mehr als 20 Posten im Benutzerspeicher registriert werden, wird der jeweils älteste Eintrag vom neusten überschrieben. Stellen Sie anhand der Tabelle auf Seite 73 fest, ob das Signal im Vorwahlspeicher registriert ist.

Hinweis

Wenn das Seitenverhältnis des Eingangssignals nicht mit der Leinwandgröße übereinstimmt, erscheint ein Teil der Leinwand in Schwarz.

Dieser Abschnitt beschreibt neben den übrigen Funktionen, wie Sie Probleme lösen und die Lampe oder den Luftfilter auswechseln.

Info zu Steuerung für HDMI

Was ist Steuerung für HDMI?

Steuerung für HDMI ist eine gegenseitige Steuerfunktion des HDMI-Standards, welche nach der HDMI CEC (Consumer Electronics Control)-Spezifikation arbeitet. Wenn Sie verschiedene mit HDMI-Steuerung kompatible Geräte, wie z. B. einen Festplatten-Blu-ray-Disc-Player, einen DVD-Player/Recorder, einen AV-Verstärker usw., über ein HDMI-Kabel an ein mit HDMI-Steuerung kompatibles Fernsehgerät oder einen Projektor anschließen, wird das angeschlossene Gerät mit dem Fernsehgerät oder dem Projektor synchronisiert, wenn eines der beiden Geräte bedient wird.

Verwendung der HDMI-Steuerfunktion

- Führen Sie den Anschluss und die Zuweisung der Einstellungen für jedes Gerät korrekt durch.
- Schalten Sie nicht die Hauptstromversorgung des Gerätes aus.
- Stellen Sie den Eingang des Projektors auf den HDMI-Eingang ein, an den das Gerät angeschlossen ist.
- Prüfen Sie, ob das Bild des Gerätes korrekt am Projektor erscheint.

Anschließen eines Geräts, das mit der HDMI-Steuerung kompatibel ist

Verbinden Sie den Projektor und das mit HDMI-Steuerung kompatible Gerät mit einem HDMI-Kabel. Verwenden Sie ein Kabel, das mit dem HDMI-Logo versehen ist.

Einstellen von Steuerung für HDMI

Die entsprechenden Anschlüsse müssen sowohl am Projektor als auch am angeschlossenen Gerät, das mit der HDMI-Steuerung kompatibel ist, zugewiesen werden. Angaben zu den Einstellungen des Projektors finden Sie auf Seite 53. Angaben zu den Einstellungen des an den Projektor angeschlossenen Geräts, das mit der HDMI-Steuerung kompatibel ist, entnehmen Sie bitte der Bedienungsanleitung dieses Geräts. Wenn ein Gerät, das mit der „HDMI-Steuerung - Einfache Einstellung“ kompatibel ist, an einen HDMI-Eingang des Projektors angeschlossen wird, wird die HDMI-Steuerungseinstellung des angeschlossenen Gerätes zusammen mit der HDMI-Steuerungseinstellung des Projektors eingeschaltet.

Mit Steuerung für HDMI mögliche Funktionen

- Die grundlegenden Bedienungsvorgänge (Wiedergabe, Stopp, Menüoperationen usw.) des angeschlossenen Gerätes sind mit der Fernbedienung des Projektors verfügbar.
- Durch Einschalten oder Starten der Wiedergabe des angeschlossenen Gerätes wird der Projektor eingeschaltet, und der Eingang wird automatisch auf die Buchse des angeschlossenen Gerätes umgeschaltet.

- Durch Ausschalten des Projektors wird auch das angeschlossene Gerät automatisch ausgeschaltet.
- Wenn Sie das an den Projektor angeschlossene Gerät, das Sie steuern wollen, mit der Taste SYNC MENU an der Fernbedienung des Projektors auswählen, wird das ausgewählte Gerät eingeschaltet, und der Eingang wird automatisch auf die Buchse des angeschlossenen Gerätes umgeschaltet.
- Durch Ändern der Spracheneinstellung des Projektors wird auch die Spracheneinstellung des angeschlossenen Gerätes automatisch auf dieselbe Sprache umgeschaltet.

Hinweise

- Die verfügbaren Funktionen der HDMI-Steuerung hängen vom jeweiligen Gerät ab. Schlagen Sie in der Bedienungsanleitung des betreffenden Gerätes nach.
- Bei Geräten anderer Marken mit ähnlichen Funktionen kann eine einwandfreie Synchronisierung nicht garantiert werden.

Info zu x.v.Color

- „x.v.Color“ ist ein Aktionsname für Produkte, die in der Lage sind, einen breiten Farbraum auf der Basis der xvYCC-Spezifikationen zu reproduzieren, und ist ein Markenzeichen der Sony Corporation.
- xvYCC ist ein internationaler Standard der technischen Spezifikationen des Farbraums mit erweiterter Farbskala für Videosignale. Die Farbskala von xvYCC ist breiter als die von sRGB, dem mit dem gegenwärtigen Fernsehsystem verwendeten Standard.





Fehlerbehebung





Falls der Projektor nicht richtig zu funktionieren scheint, versuchen Sie zunächst, die Störung mithilfe der folgenden Anweisungen ausfindig zu machen und zu beheben. Sollte die Störung bestehen bleiben, wenden Sie sich an qualifiziertes Sony-Personal.

Stromversorgung



Symptom	Ursache und Abhilfemaßnahme
Der Projektor lässt sich nicht einschalten.	<ul style="list-style-type: none"> → Der Projektor wird möglicherweise nicht eingeschaltet, wenn Sie den Schalter I/⏻ (Ein/Bereitschaft) aus- und kurz darauf wieder einschalten. Schalten Sie den Projektor nach etwa 1 Minute ein. → Schließen Sie die Lampenabdeckung einwandfrei, und ziehen Sie die Schrauben fest an. (☞ Seite 67) → Schließen Sie den Filterhalter einwandfrei. (☞ Seite 68) → Überprüfen Sie die Warnanzeigen. (☞ Seite 63)

Bild

Symptom	Ursache und Abhilfemaßnahme
Kein Bild.	<ul style="list-style-type: none"> → Prüfen Sie, ob die Anschlüsse korrekt ausgeführt worden sind. (☞ Seite 21) → Wählen Sie die Eingangsquelle mit der Taste INPUT korrekt aus. (☞ Seite 27) → Stellen Sie den Computer so ein, dass die Signalausgabe nur zu einem externen Monitor erfolgt. → Stellen Sie den Computer so ein, dass die Signalausgabe nur zu einem externen Monitor erfolgt. → Wählen Sie je nach dem Eingangssignal „Computer“, „Komponenten“ oder „Video GBR“ für „Input-A Sig.wahl“ im Menü Einrichtung . (☞ Seite 52)
Das in die Buchse INPUT A eingespeiste Bild weist merkwürdige Farben auf.	→ Wählen Sie je nach dem Eingangssignal „Computer“, „Komponenten“ oder „Video GBR“ für „Input-A Sig.wahl“ im Menü Einrichtung  . (☞ Seite 52)
Das in die Buchse VIDEO INPUT oder S VIDEO INPUT eingespeiste Bild weist merkwürdige Farben auf.	<ul style="list-style-type: none"> → Stellen Sie das Bild im Menü Bild  ein. (☞ Seite 43) → Stellen Sie „Farbsystem“ im Menü Einrichtung  auf das Farbsystem des Eingangssignals ein. (☞ Seite 52)
Helle Bereiche des Bilds können undeutlich werden, oder Texte können verblassen. (Bei Eingabe eines HDMI-Videosignals)	<ul style="list-style-type: none"> → Dieses Symptom kann auftreten, wenn ein anderes Signal außer denen des HDMI-Standards eingegeben wird. (☞ Seite 28) Schalten Sie den RGB-Dynamikbereich des angeschlossenen Gerätes auf „Begrenzt (16-235)“ um. Falls diese Einstellung nicht verfügbar ist, stellen Sie „Helligkeit“, „Kontrast“ oder „Schärfe“ im Menü Bild  des Projektors ein. (☞ Seite 44)

Symptom	Ursache und Abhilfemaßnahme
Bei Anschluss eines Computers können Texte verblassen. (Bei Eingabe eines Computersignals)	→ Dieses Symptom kann auftreten, wenn ein anderes Signal außer denen des HDMI-Standards eingegeben wird. (☞ Seite 28) Stellen Sie „Schärfe“ im Menü Bild  ein. (☞ Seite 45)
Das Bild ist zu dunkel.	→ Stellen Sie Kontrast oder Helligkeit im Menü Bild  korrekt ein. (☞ Seite 44)
Das Bild ist nicht klar.	→ Stellen Sie die Schärfe ein. (☞ Seite 19) → Kondensation hat sich auf dem Objektiv niedergeschlagen. Lassen Sie den Projektor etwa 2 Stunden lang eingeschaltet.
Das Bild flimmert.	→ Für Bilder von einem Computer aktivieren Sie „APA“, und stellen Sie das gegenwärtige Eingangssignal ein. → Stellen Sie „Phase“ für „Signal einstellen“ im Menü Bildschirm  korrekt ein. (☞ Seite 50)
Die Farbe der Schriftzeichen oder des Bildes ist unangemessen.	→ Wählen Sie die gewünschte Farbdeckung unter „Panel-Abgleich“ des Menüs Installation  (☞ Seite 56).

Bildschirmanzeige

Symptom	Ursache und Abhilfemaßnahme
Die Bildschirmanzeige erscheint nicht.	→ Setzen Sie „Status“ im Menü Einrichtung  auf „Ein“. (☞ Seite 51) → Prüfen Sie, ob die Lampe ON/STANDBY in Grün leuchtet.
Die Modellbezeichnung wird nicht von der Leinwand ausgeblendet.	→ Der Anzeigemodus des Projektors ist möglicherweise werksseitig eingestellt worden. Wenden Sie sich an Ihren Händler oder qualifiziertes Sony-Personal.
Die Eingangsbuchsen werden nicht angezeigt.	→ Stellen Sie die Option „Auto. Eing-wahl“ im Menü „Funktion“  auf „Aus“. (☞ Seite 54)

Fernbedienung

Symptom	Ursache und Abhilfemaßnahme
Die Fernbedienung funktioniert nicht.	→ Möglicherweise sind die Batterien schwach. Ersetzen Sie die Batterien durch neue. (☞ Seite 9) → Legen Sie die Batterien mit korrekten Polaritäten ein. (☞ Seite 9) → Falls sich eine Leuchtstofflampe in der Nähe des Fernbedienungssensors befindet, kann es vorkommen, dass der Projektor falsch oder unbeabsichtigt arbeitet. → Stellen Sie sicher, dass der Fernbedienungssensor auf den Projektor ausgerichtet ist. (☞ Seite 6)

Sonstige

Symptom	Ursache und Abhilfemaßnahme
Das Lüftergeräusch ist laut.	<ul style="list-style-type: none"> → Überprüfen Sie die Einstellung von „Kühlungseinstellung“ im Menü Einrichtung . (☞ Seite 51) → Vergewissern Sie sich, dass die Raumtemperatur nicht zu hoch ist. Überprüfen Sie die Installationsbedingungen. (☞ Seite 11) → Die Drehzahl des Lüfters erhöht sich, um in einem Raum mit erhöhter Temperatur die Produktzuverlässigkeit der Projektorkomponenten aufrechtzuerhalten. Das Lüftergeräusch wird geringfügig lauter. Die ungefähre Normaltemperatur liegt bei 25 °C.
Ein Nachbild bleibt auf dem Bildschirm. (Nachbild)	→ Wenn kontraststarke Standbilder lange Zeit angezeigt werden, kann ein Nachbild auf dem Bildschirm entstehen. Dies ist nur ein vorübergehender Zustand. Durch längeres Ausschalten wird das Nachbild aufgehoben.
Der Projektor und die angeschlossenen Geräte werden gleichzeitig ein- und ausgeschaltet. Wiedergabe und andere Funktionen erfolgen simultan.	→ „Steuerung für HDMI“, „Gerät Auto Aus“, und „PJ Auto Power Ein“ stehen auf „Ein“. Stellen Sie sie auf „Aus“. Weitere Informationen erhalten Sie unter „HDMI-Einstellung“ (☞ Seite 53).

Warnanzeigen

Die Lampe ON/STANDBY oder LAMP/COVER leuchtet auf oder blinkt, falls eine Störung in Ihrem Projektor vorliegt.

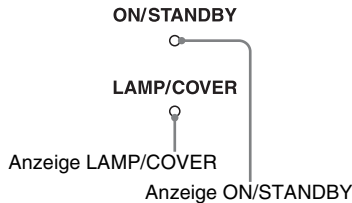

Symptom	Ursache und Abhilfemaßnahme
LAMP/COVER blinkt in Rot. (jeweils 2 Blinkzeichen)	<ul style="list-style-type: none"> → Schließen Sie die Lampenabdeckung einwandfrei, und ziehen Sie die Schrauben fest an. (☞ Seite 67) → Schließen Sie den Filterhalter einwandfrei. (☞ Seite 68)
LAMP/COVER blinkt in Rot. (jeweils 3 Blinkzeichen)	<ul style="list-style-type: none"> → Die Lampe hat das Ende ihrer Nutzungsdauer erreicht. Wechseln Sie die Lampe aus. (☞ Seite 66) → Die Lampe ist zu heiß geworden. Warten Sie, bis die Lampe abgekühlt ist, bevor Sie den Projektor wieder einschalten.
ON/STANDBY blinkt in Rot. (jeweils 4 Blinkzeichen)	→ Der Lüfter ist defekt. Konsultieren Sie qualifiziertes Sony-Personal.

Symptom	Ursache und Abhilfemaßnahme
ON/STANDBY blinkt in Rot. (jeweils 2 Blinkzeichen)	→ Die Innentemperatur ist ungewöhnlich hoch. Prüfen Sie, ob die Lüftungsöffnungen blockiert sind, oder ob der Projektor in Höhenlagen verwendet wird.
ON/STANDBY blinkt in Rot. (jeweils 6 Blinkzeichen)	→ Drücken Sie die Taste I/⏻ (Ein/Bereitschaft), um den Projektor einzuschalten. Falls der Projektor nicht eingeschaltet wird, ziehen Sie das Netzkabel ab, und prüfen Sie dann, ob die Lampe ON/STANDBY erloschen ist. Schließen Sie das Netzkabel nach etwa 10 Sekunden wieder an, und schalten Sie die Stromversorgung wieder ein. Falls die Anzeigen noch immer aufleuchten, liegt eine Störung im elektrischen System vor. Konsultieren Sie qualifiziertes Sony-Personal.

Hinweis

Falls eine andere Warnanzeige außer der obigen zu blinken beginnt und das Symptom trotz Ausführung der obigen Maßnahmen bestehen bleibt, wenden Sie sich an qualifiziertes Sony-Personal.

Meldungslisten

Warnmeldungen

Meldung	Ursache und Abhilfemaßnahme
Zu heiß! Birne aus in 1 Min.	<ul style="list-style-type: none"> → Schalten Sie die Stromversorgung aus. → Stellen Sie sicher, dass die Lüftungsöffnungen durch nichts blockiert werden. (☞ Seite 12)
Frequenz außerhalb Bereichs!	→ Frequenz nicht im gültigen Bereich. Geben Sie ein Signal ein, das innerhalb des akzeptablen Frequenzbereichs des Projektors liegt. (☞ Seite 73)
Input-A Sig.wahl-Einstellung prüfen.	→ Setzen Sie „Input-A Sig.wahl“ im Menü Einrichtung  auf „Computer“ wenn ein RGB-Signal von einem Computer eingegeben wird. (☞ Seite 52)
Bitte Lampe/Filter auswechseln.	<ul style="list-style-type: none"> → Es ist an der Zeit, die Lampe auszuwechseln. Wechseln Sie die Lampe aus. (☞ Seite 66) → Wechseln Sie auch den Luftfilter aus. Starten Sie die Reinigung der Lüftungsöffnungen (Einlass) erneut. (☞ Seite 66) <p>Falls diese Meldung nach dem Lampen- und Filterwechsel wieder erscheint, ist der Wechsel nicht vollständig abgeschlossen worden. Überprüfen Sie den Lampenwechsellvorgang. (☞ Seite 66)</p> <p>Hinweis</p> <p>Um diese Meldung zu löschen, drücken Sie eine beliebige Taste an der Fernbedienung oder am Bedienfeld des Projektors einmal.</p>
Filter reinigen.	<ul style="list-style-type: none"> → Der Luftfilter muss gereinigt werden. Reinigen Sie den Luftfilter. (☞ Seite 69) <p>Hinweis</p> <p>Um diese Meldung zu löschen, drücken Sie eine beliebige Taste an der Fernbedienung oder am Bedienfeld des Projektors einmal.</p>

Meldung	Ursache und Abhilfemaßnahme
Filter reinigen. Sind Sie fertig? Ja Nein	<ul style="list-style-type: none"> → Der Luftfilter muss gereinigt werden. Reinigen Sie den Luftfilter. (☞ Seite 69) → Wenn Sie den Luftfilter gereinigt haben, wählen Sie „Ja“. Wenn Sie den Luftfilter nicht gereinigt haben, wählen Sie „Nein“.
Projektortemperatur ist hoch. Bei Benutzung in Höhenlagen sollte die Kühlung auf „Hoch“ gesetzt werden.	<ul style="list-style-type: none"> → Vergewissern Sie sich, dass die Lüftungsöffnungen des Projektors nicht verdeckt sind. (☞ Seite 12) → Wenn Sie den Projektor in großer Höhe benutzen, setzen Sie die Kühlungseinstellung auf „Hoch“. (☞ Seite 51) <p>Hinweis Wenn die Innentemperatur des Projektors hoch bleibt, wird die Kühlungseinstellung nach 1 Minute auf „Hoch“ umgeschaltet, worauf sich die Lüfterdrehzahl erhöht.</p>

Vorsichtsmeldungen

Meldung	Ursache und Abhilfemaßnahme
x↔	<ul style="list-style-type: none"> → In den gewählten Eingang wird kein Signal eingegeben. Überprüfen Sie die Anschlüsse. (☞ Seite 21)
Ungültig!	<ul style="list-style-type: none"> → Drücken Sie die entsprechende Taste. → Die durch die Taste zu aktivierende Funktion ist gegenwärtig gesperrt.

Auswechseln der Lampe und des Luftfilters und Reinigen der Lüftungsöffnungen (Einlass)

Erforderliche Werkzeuge:

- Projektorlampe LMP-H201 (optional)
- Normaler Kreuzschlitzschraubenzieher
- Tuch (für Kratzerverhütung)

Die als Lichtquelle verwendete Lampe hat eine begrenzte Lebensdauer. Wenn die Lampe schwächer wird, die Farbbalance des Bilds unausgewogen wird oder „Bitte Lampe/Filter auswechseln.“ auf der Leinwand erscheint, ist möglicherweise die Lampe erschöpft.

Ersetzen Sie die Lampe unverzüglich durch eine neue (nicht mitgeliefert).

Verwenden Sie eine Projektorlampe LMP-H201 als Ersatzlampe.

Der Luftfilter wird mit der Projektorlampe LMP-H201 geliefert. Der Luftfilter ist zusammen mit der Lampe auszuwechseln.

Ersetzen Sie bei jedem Lampenwechsel auch den Luftfilter durch einen neuen. Reinigen Sie auch die Lüftungsöffnungen (Einlass).

Vorsicht

- Die Lampe bleibt auch nach dem Ausschalten des Projektors mit der Taste I/⏻ (Ein/Bereitschaft) noch längere Zeit heiß. Falls Sie die Lampe berühren, können Sie sich die Finger verbrennen. Lassen Sie die Lampe mindestens 1 Stunde lang abkühlen, bevor Sie sie auswechseln.
- Berühren Sie nicht die Objektivoberfläche. Falls Sie sie berühren, wischen Sie Fingerabdrücke mit einem weichen Tuch ab.
- Lassen Sie beim Lampenwechsel besondere Vorsicht walten, wenn der Projektor an der Decke montiert ist.
- Achten Sie beim Herausnehmen der Lampeneinheit darauf, dass sie horizontal bleibt, und ziehen Sie sie gerade nach oben. Die Lampeneinheit nicht kippen. Falls Sie die Lampeneinheit schräg herausziehen und die Lampe bricht, können die Bruchstücke

verstreut werden und Verletzungen verursachen.

- Achten Sie beim Entfernen des Luftfilters darauf, dass kein Staub in den Projektor fällt.
- Das Auswechseln des Luftfilters ist ausschlaggebend für die Aufrechterhaltung der hohen Projektorleistung oder für die Verhütung von Funktionsstörungen. Wenn eine Warnmeldung zum Auswechseln des Luftfilters erscheint, sollten Sie den Luftfilter unverzüglich auswechseln.

- 1 Schalten Sie den Projektor aus, und ziehen Sie das Netzkabel ab.**
- 2 Wenn Sie den Projektor auf eine ebene Fläche (z.B. ein Pult usw.) stellen, decken Sie die Fläche mit einem Tuch ab, damit sie nicht verkratzt wird. Drehen Sie den Projektor um, wie in der Abbildung gezeigt, und legen Sie ihn dann auf das Tuch.**

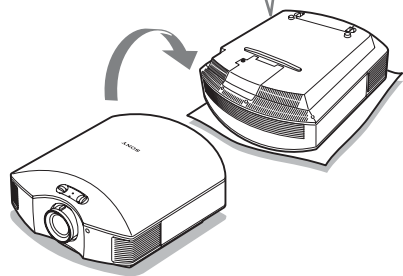
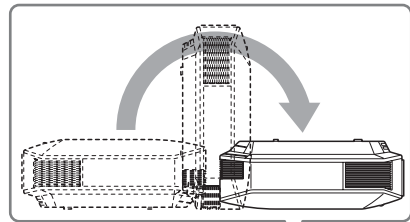

Hinweise

- Falls die Lampe beschädigt wird, können die Bruchstücke der Lampe verstreut werden, wenn der Projektor nicht umgedreht wird. Dies kann zu Verletzungen führen.
- Stellen Sie den Projektor auf eine stabile Fläche.

- 3** Lösen Sie die Schraube an der Lampenabdeckung mit einem Kreuzschlitzschraubenzieher, und öffnen Sie dann die Lampenabdeckung.

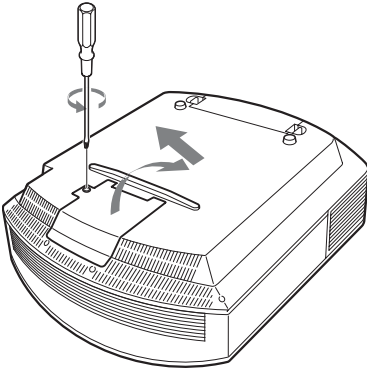

- 4** Lösen Sie die 3 Schrauben an der Lampe mit dem Kreuzschlitzschraubenzieher. Halten Sie den Griff hoch, und ziehen Sie dann die Lampe gerade heraus.

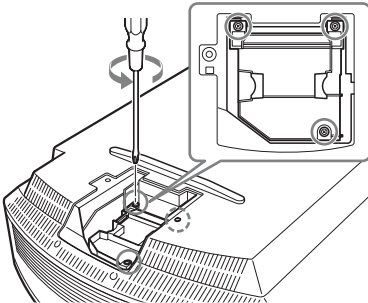

- 5** Halten Sie den Griff der neuen Lampe, schieben Sie die Lampe bis zum Anschlag fest hinein, und ziehen Sie dann die 3 Schrauben fest.

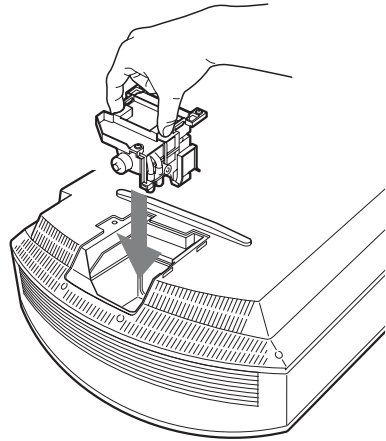

Hinweis

Achten Sie darauf, dass Sie nicht den Optikblock im Inneren des Projektors berühren.

- 6** Schließen Sie die Lampenabdeckung, und ziehen Sie die Schrauben an.

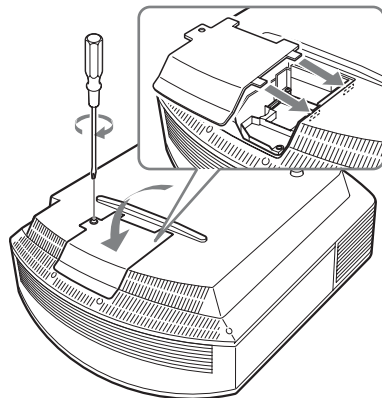

7 Entfernen Sie den Filterhalter.

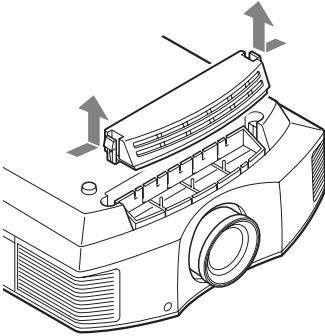

8 Entfernen Sie den Luftfilter.

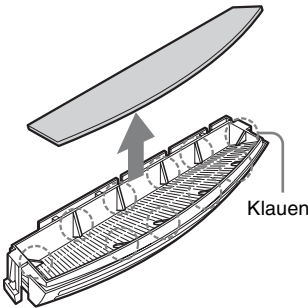

9 Bringen Sie den neuen Luftfilter so an, dass er von den Klauen (10 Positionen) am Filterhalter gehalten wird.

Hinweis

Bringen Sie den Luftfilter so an, dass er auf die Form des Filterhalters ausgerichtet ist. Vermeiden Sie außerdem eine Berührung des Lüfters nach dem Entfernen des Luftfilters, der tief in den Projektor eingesetzt ist.

10 Bringen Sie den Filterhalter an.

Hinweis

Der Projektor lässt sich nur einschalten, wenn der Luftfilterhalter einwandfrei geschlossen ist.

11 Säubern Sie die Lüftungsöffnungen (Einlass) mit einem weichen Tuch von Staub.

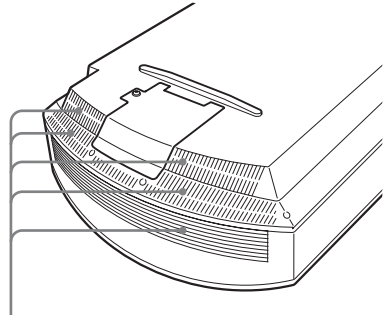

Lüftungsöffnungen (Einlass)

12 Bringen Sie den Projektor wieder in seine Ausgangslage.

13 Schalten Sie den Projektor ein, und wählen Sie dann den gewünschten Einstellungsposten im Menü Einrichtung aus. Der folgende Menübildschirm wird angezeigt.

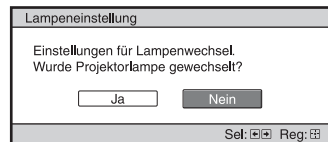

14 Wählen Sie „Ja“.

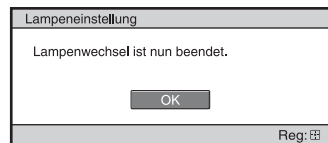

Vorsicht

Greifen Sie nicht in den Lampensteckplatz, und achten Sie darauf, dass keine Flüssigkeiten oder Fremdkörper in den Steckplatz eindringen, um einen elektrischen Schlag oder Brand zu vermeiden.

Hinweise

- Verwenden Sie unbedingt eine Projektorlampe LMP-H201 als Ersatz. Falls Sie eine andere Lampe als LMP-H201 verwenden, kann es zu einer Funktionsstörung des Projektors kommen.
- Schalten Sie unbedingt den Projektor aus, und ziehen Sie das Netzkabel ab, bevor Sie die Lampe austauschen. Vergewissern Sie sich dann, dass die Lampe ON/STANDBY erloschen ist.
- Der Projektor lässt sich nur einschalten, wenn die Lampe vorschriftsmäßig installiert ist.
- Der Projektor lässt sich nicht einschalten, wenn die Deckplatte und die Lampenabdeckung nicht einwandfrei geschlossen sind.
- Um eine auf der Leinwand angezeigte Meldung aufzuheben, drücken Sie entweder die Taste an der Fernbedienung oder die entsprechende Taste am Bedienfeld des Projektors.

Hinweis

Die Lampe enthält Quecksilber. Die Entsorgungsvorschriften für verbrauchte Leuchtstoffröhren hängen von Ihrem Wohnort ab. Befolgen Sie die Müllentsorgungsvorschriften in Ihrem Gebiet.

Reinigen des Luftfilters

Wenn „Filter reinigen.“ auf der Leinwand erscheint, sollten Sie den Luftfilter reinigen. Der Luftfilter sollte alle 1.500 Stunden gereinigt werden. Dieser Wert hängt von der Umgebung und Benutzungsart des Projektors ab. 1.500 Stunden ist ein Näherungswert.

Waschen Sie den Luftfilter mit einer milden Reinigungslösung, und lassen Sie ihn an einem schattigen Ort trocknen.

Hinweise

- Achten Sie beim Reinigen des Luftfilters darauf, dass er nicht beschädigt wird.

- Einzelheiten zum Anbringen und Abnehmen des Luftfilters finden Sie unter „Auswechseln der Lampe und des Luftfilters und Reinigen der Lüftungsöffnungen (Einlass)“ Schritte 7 bis 10. (☞ Seite 68)
- Achten Sie beim Entfernen des Luftfilters darauf, dass kein Staub in den Projektor fällt.
- Das Reinigen des Luftfilters ist ausschlaggebend für die Aufrechterhaltung der hohen Projektorleistung oder für die Verhütung von Funktionsstörungen. Wenn eine Warmmeldung zum Reinigen des Luftfilters erscheint, sollten Sie den Luftfilter unverzüglich reinigen.

Anbringen des Objektivdeckels

Richten Sie den Objektivdeckel beim Anbringen am Objektiv so aus, dass die Aussparung an der Seite des Objektivdeckels auf dem Zoomhebel sitzt, wie in der Abbildung gezeigt.

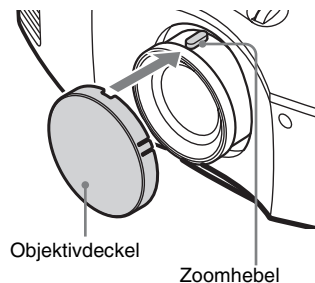

Reinigen und der Bildschirm des Projektors

und/oder helle (rote, blaue oder grüne) Punkte enthalten sind.
Dies ist ein normales Ergebnis des Herstellungsprozesses und ist kein Anzeichen für eine Funktionsstörung.

Reinigung des Objektivs

Die Oberfläche des Objektivs ist speziell behandelt, um die Reflexion von Licht zu reduzieren.

Da durch falsche Wartung die Leistung des Projektors beeinträchtigt werden kann, sind folgende Hinweise zu beachten:

- Wischen Sie das Objektiv sanft mit einem weichen Tuch, wie z. B. einem Reinigungstuch oder einem Glasreinigungstuch, ab.
- Hartnäckige Flecken können mit einem weichen, mit Wasser angefeuchteten Tuch, wie z. B. einem Reinigungstuch oder Glasreinigungstuch, entfernt werden.
- Verwenden Sie keinesfalls Lösungsmittel, wie Alkohol, Benzin oder Verdüner, Säuren, Laugen, Scheuermittel oder chemische Reinigungstücher, weil diese die Oberfläche des Objektivs beschädigen.

Reinigung des Gehäuses

- Um Staub vom Gehäuse zu entfernen, wischen Sie es mit einem weichen Tuch sanft ab. Um hartnäckige Flecken zu entfernen, feuchten Sie ein weiches Tuch leicht mit milder Reinigungslösung an.
- Verwenden Sie keinesfalls Schleifkissen, scharfe Reinigungsmittel, Scheuermittel oder leichtflüchtige Lösungsmittel, wie Alkohol, Benzin, Verdüner oder Insektizide.
- Die Verwendung solcher Materialien oder längerer Kontakt mit Gummi oder Vinyl kann zu einer Beschädigung der Bildschirmoberfläche und des Gehäuses führen.

Schwarze und helle (rote, blaue oder grüne) Punkte auf dem Bildschirm

Der Projektor wurde unter Einsatz von Präzisionstechnologie hergestellt.

Es kann jedoch sein, dass im Projektionsbild des Projektors ständig winzige schwarze

Spezifikationen

System

Projektionssystem	Projektionssystem mit SXRD-Panel und 1 Objektiv
LCD-Panel	0,61-Zoll (15,4 mm) -SXRD-Panel, 6.220.800 Pixel (2.073.600 Pixel × 3)
Objektiv	1,6-fach-Zoomobjektiv (manuell) f=18,5 mm bis 29,6 mm F2,50 bis F3,40
Lampe	200-W-Ultra-Hochdrucklampe
Projektionsbildgröße	40-Zoll bis 300-Zoll (1.016 mm bis 7.620 mm) (diagonal gemessen)
Farbsystem	NTSC ^{3.58} /PAL/SECAM/NTSC ^{4.43} /PAL-M/PAL-N/PAL60-System, automatische/manuelle Umschaltung (keine manuelle Umschaltung auf PAL60-System)
Akzeptable Videosignale	15 kHz RGB-/ Komponentensignal 50/60 Hz, Progressives Komponentensignal 50/60 Hz, 480/60i, 576/50i, 480/60p, 576/50p, 720/60p, 720/50p, 1080/60i, 1080/50i, 1080/24PsF (48i), 1080/60p (nur HDMI-input), 1080/50p (nur HDMI-input), 1080/24p (nur HDMI-input), FBAS-Videosignal, Y/C-Videosignal
Akzeptable Computersignale	fH: 19 kHz bis 72 kHz fV: 48 Hz bis 92 Hz Maximale Auflösung 1.920 × 1.080 (nur HDMI-input) Einzelheiten finden Sie unter „Vorwahlsignale“. (☞ Seite 73)

Eingang

Videoeingang	VIDEO: Cinchbuchse FBAS-Videosignal: 1 Vs-s ±2 dB Sync. negativ (75-Ohm-Terminierung) S VIDEO: 4-polige Y/C-Mini-DIN-Buchse Y (Luminanz): 1 Vs-s ±2 dB Sync. negativ (75-Ohm-Terminierung) C (Chrominanz): Burst 0,286 Vs-s ±2 dB (NTSC)
--------------	--

(75-Ohm-Terminierung), oder
Burst 0,3 Vs-s ±2 dB (PAL)
(75-Ohm-Terminierung)

Y Pb/Cb Pr/Cr

Komponenten: Cinchbuchse
Y mit Sync: 1 Vs-s ±2 dB Sync. negativ (75-Ohm-Terminierung)
Pb/Cb: 0,7 Vs-s ±2 dB (75-Ohm-Terminierung)
Pr/Cr: 0,7 Vs-s ±2 dB (75-Ohm-Terminierung)
Digital RGB/Y C_b (P_b) C_r (P_r)

HDMI
INPUT A

HD D-sub 15-polig
Analoges RGB-/Komponentensignal:
R/C_r (P_r): 0,7 Vs-s ±2 dB (75-Ohm-Terminierung)
G: 0,7 Vs-s ±2 dB (75-Ohm-Terminierung)
G mit Sync/Y: 1 Vs-s ±2 dB Sync. negativ (75-Ohm-Terminierung)
B/C_b (P_b): 0,7 Vs-s ±2 dB (75-Ohm-Terminierung)
SYNC/HD: FBAS-
Synchron Eingang: TTL-Pegel, positiv/negativ
Horizontal-Synchron Eingang:
TTL-Pegel, positiv/negativ
VD: Vertikal-Synchron Eingang:
TTL-Pegel, positiv/negativ
REMOTE RS-232C: D-sub 9-polig (Buchse)

Sonstige

Allgemeines

Abmessungen	407,4 mm × 179,2 mm × 463,9 mm (B/H/T)
Gewicht	ca. 10 kg
Stromversorgung	100 V bis 240 V Wechselstrom, 3,0 A bis 1,3 A, 50/60 Hz
Leistungsaufnahme	Max. 300 W Bereitschaft: 8 W Bereitschaftsmodus (niedrig): 0,5 W
Betriebstemperatur	5 °C bis 35 °C
Betriebsluftfeuchtigkeit	35 % bis 85 % (keine Kondensation)
Lagertemperatur	-20 °C bis +60 °C
Lagerluftfeuchtigkeit	10 % bis 90 %

Mitgeliefertes Zubehör

- Fernbedienung RM-PJVW70 (1)
- Batterien der Größe AA (R6)
- Mangan (2)
- Netzkabel (1)
- Objektivdeckel (1)
- Bedienungsanleitung (1)

Änderungen, die dem technischen Fortschritt dienen, bleiben vorbehalten.

Sonderzubehör

- Projektorlampe LMP-H201 (Ersatz)
- Projektor-Deckenhalter PSS-H10

Warnung zum Stromanschluss

Verwenden Sie ein für die Stromversorgung in Ihrem Land geeignetes Netzkabel.

	Vereinigte Staaten, Kanada	Kontinentales Europa	Großbritannien, Irland, Australien, Neuseeland	Japan	China
Steckertyp	YP-3	YP-12A	*	YP-359	VM0722
Buchsenende	YC-13	YC-13D	VM0303B	YC-13	VM0724
Kabeltyp	SVT	H05VV-F	CEE (13) 53 rd (OC)	VCTF	227 IEC 53(RVV)
Nennspannung & Stromstärke	10A/125V	10A/250V	10A/250V	12A/125V	10A/250V
Sicherheitszulassung	UL/CSA	VDE	VDE	DENANHO	CCC

* Verwenden Sie einen zugelassenen Stecker, der den Vorschriften des jeweiligen Landes/Gebietes und den Spezifikationen entspricht.

Vorwahlsignale

Die folgende Tabelle zeigt die Signale und Videoformate, die dieser Projektor projizieren kann.

Wenn ein anderes Signal als die unten aufgeführten Vorwahlsignale eingegeben wird, wird das Bild u. U. nicht korrekt angezeigt.

Speicher-Nr.	Vorwahlsignal (Auflösung)		fH (kHz)	fV (Hz)	Sync	H Größe
1	VIDEO/60	60 Hz	15,734	59,940	–	–
2	VIDEO/50	50 Hz	15,625	50,000	–	–
3	480/60i	480/60i (720 × 480i)	15,734	59,940	S auf G/Y oder FBAS-Synchronisierung	–
4	576/50i	576/50i (720 × 576i)	15,625	50,000	S auf G/Y oder FBAS-Synchronisierung /FBAS-Video signal	–
5	480/60p	480/60p (Progressives NTSC-Signal) (720 × 480p)	31,470	60,000	S auf G/Y	–
6	576/50p	576/50p (Progressives PAL-Signal) (720 × 576p)	31,250	50,000	S auf G/Y	–
7	1080/60i	1035/60i (1920 × 1035i) 1080/60i (1920 × 1080i)	33,750	60,000	S auf G/Y	–
8	1080/50i	1080/50i (1920 × 1080i)	28,130	50,000	S auf G/Y	–
9	1080/24PsF (48i)	1080/24PsF (48i) (1920 × 1080i)	27,000	48,000	S auf G/Y	–
10	720/60p	720/60p (1280 × 720p)	45,000	60,000	S auf G/Y	–
11	720/50p	720/50p (1280 × 720p)	37,500	50,000	S auf G/Y	–
12	1080/60p	1080/60p (1920 × 1080p)	67,500	60,000	–	–
13	1080/50p	1080/50p (1920 × 1080p)	56,260	50,000	–	–
14	1080/24p	1080/24p (1920 × 1080p)	26,973	23,976	–	–
21	640 × 350	VGA-1 (VGA350)	31,469	70,086	H-pos, V-neg	800
22		VESA 85 (VGA350)	37,861	85,080	H-pos, V-neg	832

Sonstige

Speicher-Nr.	Vorwahlsignal (Auflösung)		fH (kHz)	fV (Hz)	Sync	H Größe
23	640 × 400	NEC PC98	24,823	56,416	H-neg, V-neg	848
24		VGA-2 (TEXT) /VESA 70	31,469	70,086	H-neg, V-pos	800
25		VESA 85 (VGA400)	37,861	85,080	H-neg, V-pos	832
26	640 × 480	VESA 60	31,469	59,940	H-neg, V-neg	800
27		Mac 13	35,000	66,667	H-neg, V-neg	864
28		VESA 72	37,861	72,809	H-neg, V-neg	832
29		VESA 75 (IBM M3)	37,500	75,000	H-neg, V-neg	840
30		VESA 85 (IBM M4)	43,269	85,008	H-neg, V-neg	832
31	800 × 600	VESA 56	35,156	56,250	H-pos, V-pos	1024
32		VESA 60	37,879	60,317	H-pos, V-pos	1056
33		VESA 72	48,077	72,188	H-pos, V-pos	1040
34		VESA 75 (IBM M5)	46,875	75,000	H-pos, V-pos	1056
35		VESA 85	53,674	85,061	H-pos, V-pos	1048
36	832 × 624	Mac 16	49,724	74,550	H-neg, V-neg	1152
37	1024 × 768	VESA 60	48,363	60,004	H-neg, V-neg	1344
38		VESA 70	56,476	70,069	H-neg, V-neg	1328
39		VESA 75	60,023	75,029	H-pos, V-pos	1312
45	1280 × 960	VESA 60	60,000	60,000	H-pos, V-pos	1800
47	1280 × 1024	VESA 60	63,974	60,013	H-pos, V-pos	1696
50	1400 × 1050	SXGA +	65,317	59,978	H-neg, V-pos	1864
55	1280 × 768	1280 × 768/60	47,776	59,870	H-neg, V-pos	1664
56	1280 × 720	1280 × 720/60	44,772	59,855	H-neg, V-pos	1664

Vorwahlspichernummern für die einzelnen Eingangssignale

Analogsignal

Signal	Vorwahlspichernummer
Videosignal (Buchsen VIDEO INPUT und S VIDEO INPUT)	1, 2
Komponentensignal (Buchsen INPUT A und Y Pb/Cb Pr/Cr)	3 bis 11
Video-GBR-Signal (Buchse INPUT A)	3 bis 11
Computersignal (Buchse INPUT A)	21 bis 39, 55 bis 56

Digitalsignal

Signal	Vorwahlspichernummer
Komponentensignal (Buchsen HDMI 1,2)	3 bis 8, 10 bis 14
Video-GBR-Signal (Buchsen HDMI 1,2)	3 bis 8, 10 bis 14
Computersignal (Buchsen HDMI 1,2)	10 bis 13*, 26, 32, 36, 37, 45, 47, 50, 55

* Manche von Computern eingegebenen Digitalsignale werden u. U. als Vorwahlspichernummer des Komponenten- oder Video-GBR-Signals angezeigt.

Eingangssignale und justierbare/einstellbare Posten

Die für Einstellungen verfügbaren Menüposten sind je nach dem Eingangssignal unterschiedlich. Diese sind in den folgenden Tabellen aufgeführt.

Die nicht einstellbaren Posten erscheinen nicht im Menü.

Menü Bild

Posten	Eingangssignal			
	Video-Signal	Komponenten-Signal	Video GBR-Signal	Computer-Signal
Erweit. Blende	●	●	●	●
Lampenregelung	●	●	●	●
Kontrast	●	●	●	●
Helligkeit	●	●	●	●
Farbe	● (außer S/W)	●	●	–
Farbton	● (nur NTSC3.58/ NTSC4.43, außer S/W)	●	●	–
Farbtemperatur	●	●	●	●
Schärfe	●	●	●	–
NR	●	● (nur Vorwahlspeicher- nummern 3, 4, 7, 8, 9)	● (nur Vorwahlspeicher- nummern 3, 4, 7, 8, 9)	–
MPEG NR	●	●	●	●
Film-Modus	●	● (nur Vorwahlspeicher- nummern 3, 4, 7, 8, 9)	● (nur Vorwahlspeicher- nummern 3, 4, 7, 8, 9)	–
Schwarzwert* ¹	●	●	●	–
Gammakorrektur* ¹	●	●	●	●
x.v.Color	●	●	–	–
Farbraum	●	●	●	●
RCP	●	●	●	●

● : Justierbar/Einstellbar

– : Nicht justierbar/Nicht einstellbar

Menü Bildschirm

Posten	Eingangssignal			
	Video-Signal	Komponenten-Signal	Video GBR-Signal	Computer-Signal
Wide-Modus	●	●	●	●* ³
Over Scan	–	●	●	–
Bildfläche * ²	–	● (nur Vorwahl- speichernummern 7, 8, 9, 12, 13, 14)	● (nur Vorwahl- speichernummern 7, 8, 9, 12, 13, 14)	–
V-Zentrierung * ⁴	●	●	●	●
Vertikale Größe * ⁴	●	●	●	–
APA	–	–	–	●* ⁵
Phase	–	–	–	●* ⁵
Teilung	–	–	–	●* ⁵
Lage	–	●* ⁵	●* ⁵	●

● : Justierbar/Einstellbar

– : Nicht justierbar/Nicht einstellbar

*¹: Die Einstellung kann nur durchgeführt werden, wenn „x.v.Color“ auf „Aus“ gesetzt wird.



*²: Die Einstellung kann nur durchgeführt werden, wenn „Over Scan“ im Menü Bildschirm  auf „Ein“, und „Wide-Modus“ auf „Voll“ eingestellt wird.

*³: Stammt das Eingangssignal von einem Computer, kann die Einstellung nicht durchgeführt werden, wenn ein Seitenverhältnis von 16:9 oder breiter verwendet wird (steht auf „Voll 1“).

*⁴: Die Einstellung kann nur durchgeführt werden, wenn „Zoom“ für „Wide-Modus“ gewählt wird.

*⁵: Die Einstellung kann nur für ein Analogsignal durchgeführt werden.

Hinweis

Wenn Sie ein Kabel, wie z. B. ein HDMI-Kabel usw. anschließen, prüfen Sie den Signaltyp im Menü Informationen  ( Seite 57) und unter Digitalsignal ( Seite 75), und prüfen Sie die Punkte, die einstellbar/verfügbar sind.

Deckeninstallation

Verwenden Sie den Projektor-Deckenhalter PSS-H10, wenn Sie den Projektor an einer Decke montieren wollen. Die Projektionsentfernungen für Deckeninstallation sind unten angegeben.

- L': Entfernung zwischen der Leinwand und dem Montageloch auf der Deckenseite der Deckenmontageeinheit (Vorderseite)
- y': Der Abstand zwischen der Decke und der Leinwandmitte sollte so groß sein, dass das Bild nicht abgeschnitten oder blockiert wird

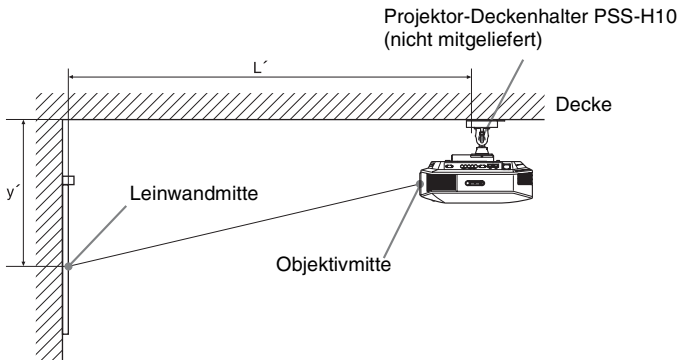

Bei Verwendung einer Leinwand mit 16:9-Seitenverhältnis

Leinwandgröße SS		40	60	80	100	120	150	200	250	300
(mm)		1016	1524	2032	2540	3048	3810	5080	6350	7620
L'	(minimal)	1385	2008	2632	3256	3879	4814	6373	7932	9491
	(maximal)	2013	2955	3896	4837	5779	7190	9544	11897	14250
y'	(minimal)	249	374	498	623	747	934	1245	1557	1868
	(maximal)	592	754	916	1078	1240	1483	1887	2292	2697

Einheit: mm

So berechnen Sie die Installationsposition

$$L' \text{ (minimal)} = 31,1781 \times SS + 137,7$$

$$L' \text{ (maximal)} = 47,0644 \times SS + 130,8$$

$$y' \text{ (minimal)} = 6,2263 \times SS$$

$$y' \text{ (maximal)} = 8,0942 \times SS + 268,5$$

Sonstige

Bei Verwendung einer Leinwand mit 4:3-Seitenverhältnis

Leinwandgröße SS		40	60	80	100	120	150	200	250	300
(mm)		1016	1524	2032	2540	3048	3810	5080	6350	7620
L'	(minimal)	1664	2427	3190	3953	4717	5861	7769	9677	11585
	(maximal)	2435	3587	4739	5891	7043	8771	11651	14531	17411
y'	(minimal)	305	457	610	762	914	1143	1524	1905	2286
	(maximal)	665	863	1061	1259	1457	1754	2250	2745	3240

Einheit: mm

So berechnen Sie die Installationsposition

$$L' \text{ (minimal)} = 38,1569 \times SS + 137,7$$

$$L' \text{ (maximal)} = 57,5992 \times SS + 130,8$$

$$y' \text{ (minimal)} = 7,62 \times SS$$

$$y' \text{ (maximal)} = 9,906 \times SS + 268,5$$

Anbringen des Projektor-Deckenhalters PSS-H10

Einzelheiten zur Deckeninstallation entnehmen Sie bitte der Installationsanleitung für Händler des Halters PSS-H10. Konsultieren Sie qualifiziertes Sony-Personal bezüglich der Installation.

Die Maße für die Deckeninstallation des Projektors mit dem Halter PSS-H10 sind aus der nachstehenden Abbildung ersichtlich.

Draufsicht

Installieren Sie den Projektor so, dass die Objektivmitte parallel zur Leinwandmitte ist.

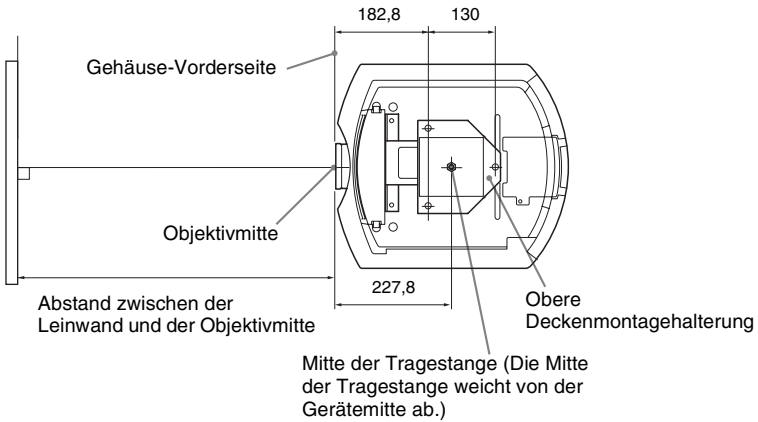

Frontansicht

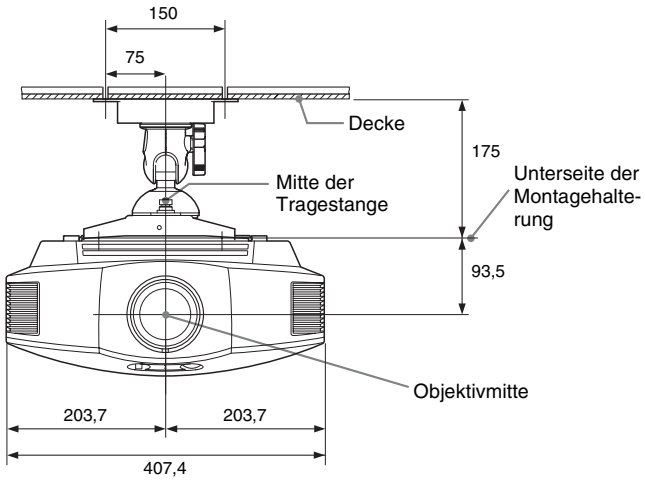

Seitenansicht

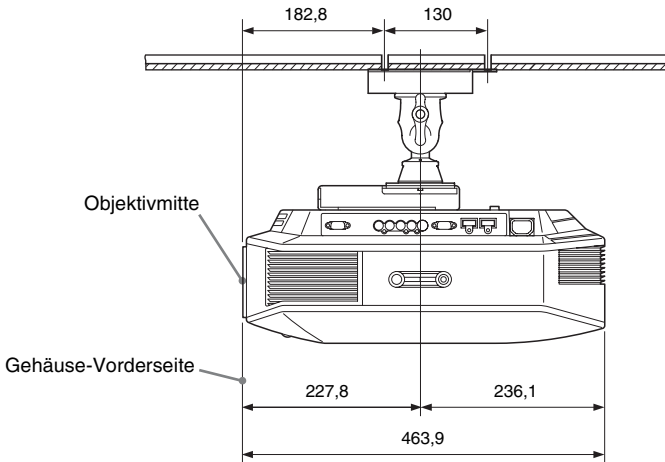

Index

A

Anordnung der Bedienungselemente	
Hinten/Unterseite	7
Vorderseite/Rechte Seite	6
Anschluss	
Computer	24
Videogerät	21
APA	50
Auto. Eing.wahl	54

B

Bereitschaft	52
Bildfläche	49
Bildmodus	
Benutzer	43
CINEMA	34
DYNAMIC	34
Dynamisch	43
Kino	43
STANDARD	34
Standard	43
USER	34
Bildumklappung	55
Blanking	56

D

Deckeninstallation	78
--------------------------	----

E

Einstellfüße	20
Einstellung	
Bildlage	16
Bildqualität	35
Erweit. Blende	44
Experten-Einstellung	45

F

Farbraum	46
Farbsystem	52
Farbtemperatur	45
Farbton	44
Fehlerbehebung	61
Fernbedienung	
Anordnung der Bedienungselemente	8
Einlegen der Batterien	9
fH	57

fV	57
----------	----

G

Gammakorrektur	46
----------------------	----

H

HDMI	21
Helligkeit	44
Hintergrund	54

I

Input-A Sig.wahl	52
------------------------	----

K

Kino Schwarz plus	44
Kontrast	44
Kühlungseinstellung	51

L

Lampenregelung	44
Lampentimer	57
Luftfilter	69

M

Meldungen	
Vorsicht	65
Warnung	64
Menü	
Bild	43
Bildschirm	48
Einrichtung	51
Erweit. Bildeinstlg.	47
Funktion	53
Informationen	57
Installation	55
Mitgeliefertes Zubehör	9
MPEG NR	45

N

NR	45
----------	----

O

Over Scan	49
-----------------	----

P

Panel-Abgleich	56
----------------------	----

R

RCP	47
Rückstellen	
Rückstellen der Posten	42
Zurücksetzbare Posten	42

S

Schärfe	45
Schwarzwert	45
Signal einstellen	
APA	50
Phase	50
Teilung	50
Spezifikationen	71
Sprache	51
Status	51
Steuerung für HDMI	53

V

V Trapez	55
Vorsichtsmaßnahmen	5
Vorwahlsignale	73
Vorwahlspeicher	58

W

Wählen der Menüsprache	25
WIDE MODE	32
Wide-Modus	
Normal	48
Voll	48
Voll 1	49
Voll 2	49
Wide-Zoom	48
Zoom	48

X

x.v.Color	46, 60
-----------------	--------

AVVERTENZA

Per ridurre il rischio di incendi o scosse elettriche, non esporre questo apparato alla pioggia o all'umidità.

Per evitare scosse elettriche, non aprire l'involucro. Per l'assistenza rivolgersi unicamente a personale qualificato.

QUESTO APPARECCHIO DEVE ESSERE COLLEGATO A MASSA.

Per i clienti in Europa

Il fabbricante di questo prodotto è la Sony Corporation, 1-7-1 Konan, Minato-ku, Tokyo, Giappone.

La rappresentanza autorizzata per EMC e la sicurezza dei prodotti è la Sony Deutschland GmbH, Hedelfinger Strasse 61, 70327 Stoccarda, Germania. Per qualsiasi questione riguardante l'assistenza o la garanzia, si prega di rivolgersi agli indirizzi riportati nei documenti sull'assistenza o sulla garanzia a parte.

Indice

Precauzioni	5
-------------------	---

Ubicazione dei comandi

Lato anteriore/destro	6
Posteriore/Fondo	7
Telecomando	8

Collegamenti e preparazioni

Disimballaggio	9
Punto 1: Installazione del proiettore	11
Prima di installare il proiettore ...	11
Posizionamento del proiettore e dello schermo	13
Punto 2: Regolazione della posizione dell'immagine	16
Punto 3: Collegamento del proiettore	21
Collegamento a un videoregistratore	21
Collegamento a un computer	24
Punto 4: Selezione della lingua del menu	25

Proiezione

Proiezione dell'immagine sullo schermo	27
Spegnimento dell'alimentazione	28
Utilizzo di apparecchiature compatibili con BRAVIA Sync tramite il telecomando del proiettore	29
Selezione della modalità panoramica	32
Selezione della modalità di visualizzazione dell'immagine	34
Regolazione della qualità dell'immagine	35
Selezione per regolare direttamente la voce di menu desiderata	35
Selezionare in sequenza le voci di menu da regolare	36
Regolazione dell'immagine con Real Color Processing	37

Uso dei menu

Funzionamento tramite i menu	39
Menu Immagine	43
Menu Immagine avanzata	47
Menu Schermo	48
Menu Impostazione	50
Menu Funzione	52
Menu Installazione	54
Menu Informazioni	56
Informazioni sulle memorie preimpostate numerate	57

Altri

Informazioni sul Controllo per HDMI	58
Informazioni su x.v.Color	59
Risoluzione dei problemi	60
Spie di avvertenza	63
Elenchi dei messaggi	64
Sostituzione della lampada e del filtro dell'aria e pulizia delle prese di ventilazione (aspirazione)	66
Pulizia del filtro dell'aria	69
Montaggio del coperchio dell'obiettivo	69
Pulizia e schermo del proiettore	70
Caratteristiche tecniche	70
Segnali preimpostati	73
Segnali di ingresso e voci regolabili/impostabili	76
Installazione sul soffitto	78
Indice analitico	82

Informazioni sui marchi

“PS3” è un marchio di fabbrica registrato di Sony Computer Entertainment Inc.

HDMI, il logo HDMI e High-Definition Multimedia Interface sono marchi commerciali o marchi commerciali registrati di HDMI Licensing LLC.

“Blu-ray Disc” è un marchio commerciale.

.....
Controllo HDMI è una funzione di controllo reciproco della norma HDMI conforme a una specifica HDMI CEC (Consumer Electronics Control).

Questo proiettore supporta DeepColor, x.v.Color, LipSync e segnale di ingresso da computer della norma HDMI. Supporta anche HDCP.

Precauzioni

Sicurezza

- Verificare che la tensione di funzionamento dell'unità corrisponda alla tensione della rete elettrica locale.
- Se liquidi o solidi dovessero cadere nel mobile, scollegare l'unità e farla controllare da personale qualificato prima di usarla nuovamente.
- Se l'unità non sarà utilizzata per diversi giorni, scollegarla dalla presa di rete.
- Per scollegare il cavo, tirarlo fuori afferrando la spina. Non tirare mai direttamente il cavo.
- La presa di rete dovrebbe essere vicina all'unità e facilmente accessibile.
- L'unità non è scollegata dalla sorgente di alimentazione c.a. (rete elettrica) finché è collegata alla presa di rete, anche se l'unità stessa è stata spenta.
- Non guardare dentro l'obiettivo quando la lampada è accesa.
- Non mettere le mani o degli oggetti vicino alle prese di ventilazione. L'aria che ne fuoriesce è calda.

Prevenzione del surriscaldamento interno

Dopo aver spento l'alimentazione con l'interruttore I/⏻ (accensione/attesa), non scollegare l'apparecchio dalla presa di rete mentre la ventola di raffreddamento è ancora in funzione.

Attenzione

Il proiettore è dotato di prese di ventilazione di aspirazione e di scarico. Non ostruire o mettere alcun oggetto vicino a queste aperture; potrebbe verificarsi surriscaldamento interno, provocando un peggioramento dell'immagine o danneggiamento del proiettore.

Imballaggio

Conservare la scatola e il materiale di imballaggio originale, poiché potrebbero servire se fosse necessario spedire l'apparecchio. Per ottenere la massima protezione, imballare l'apparecchio nello stesso modo in cui è stato imballato in stabilimento.

Ubicazione dei comandi

Lato anteriore/destro

Per utilizzare il proiettore è possibile usare i pulsanti sul pannello di controllo con gli stessi nomi di quelli sul telecomando.

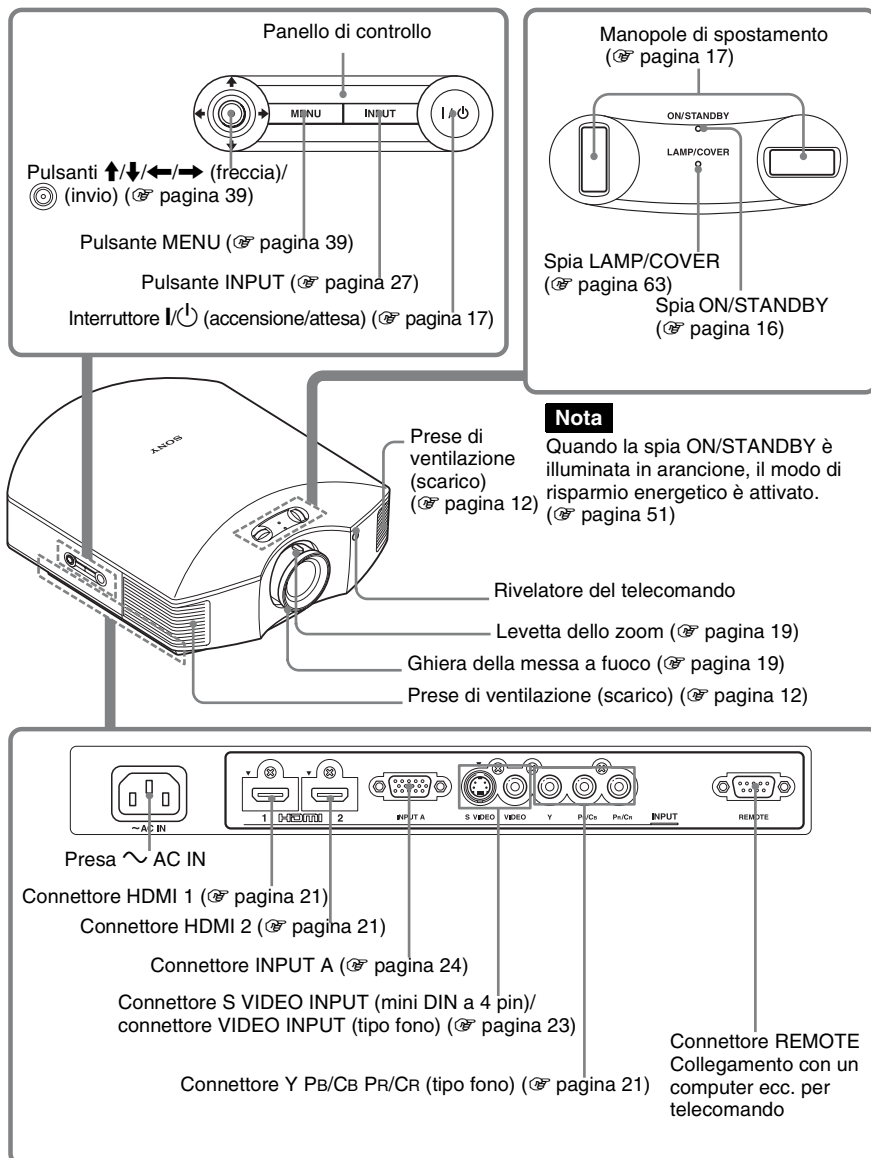

Posteriore/Fondo

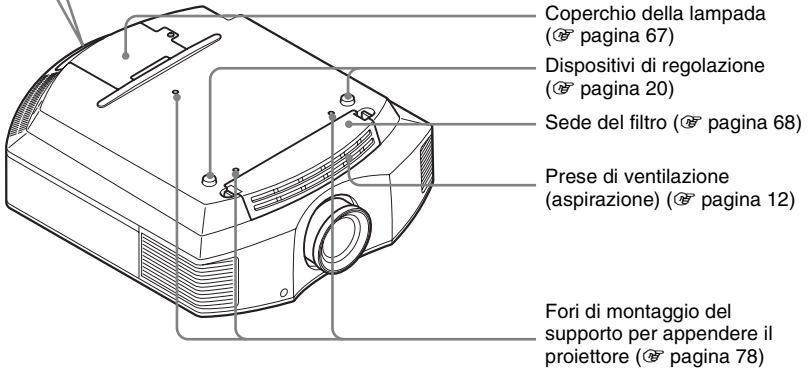
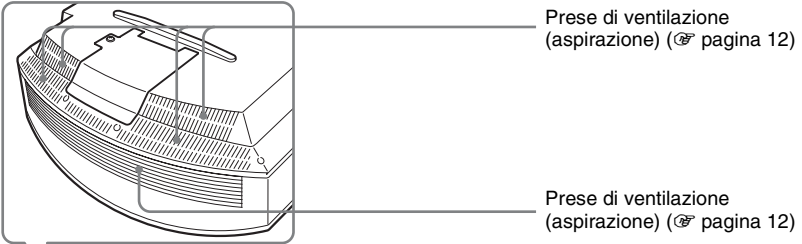
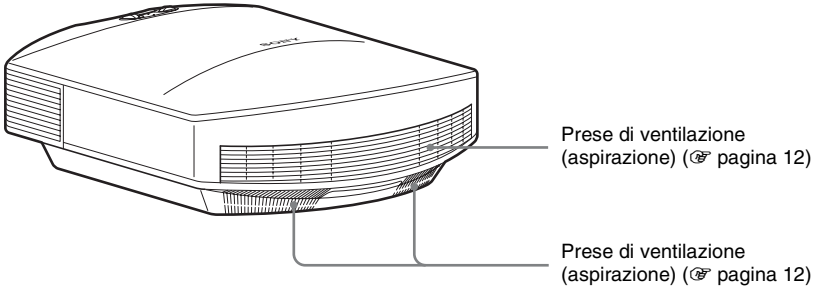

Telecomando

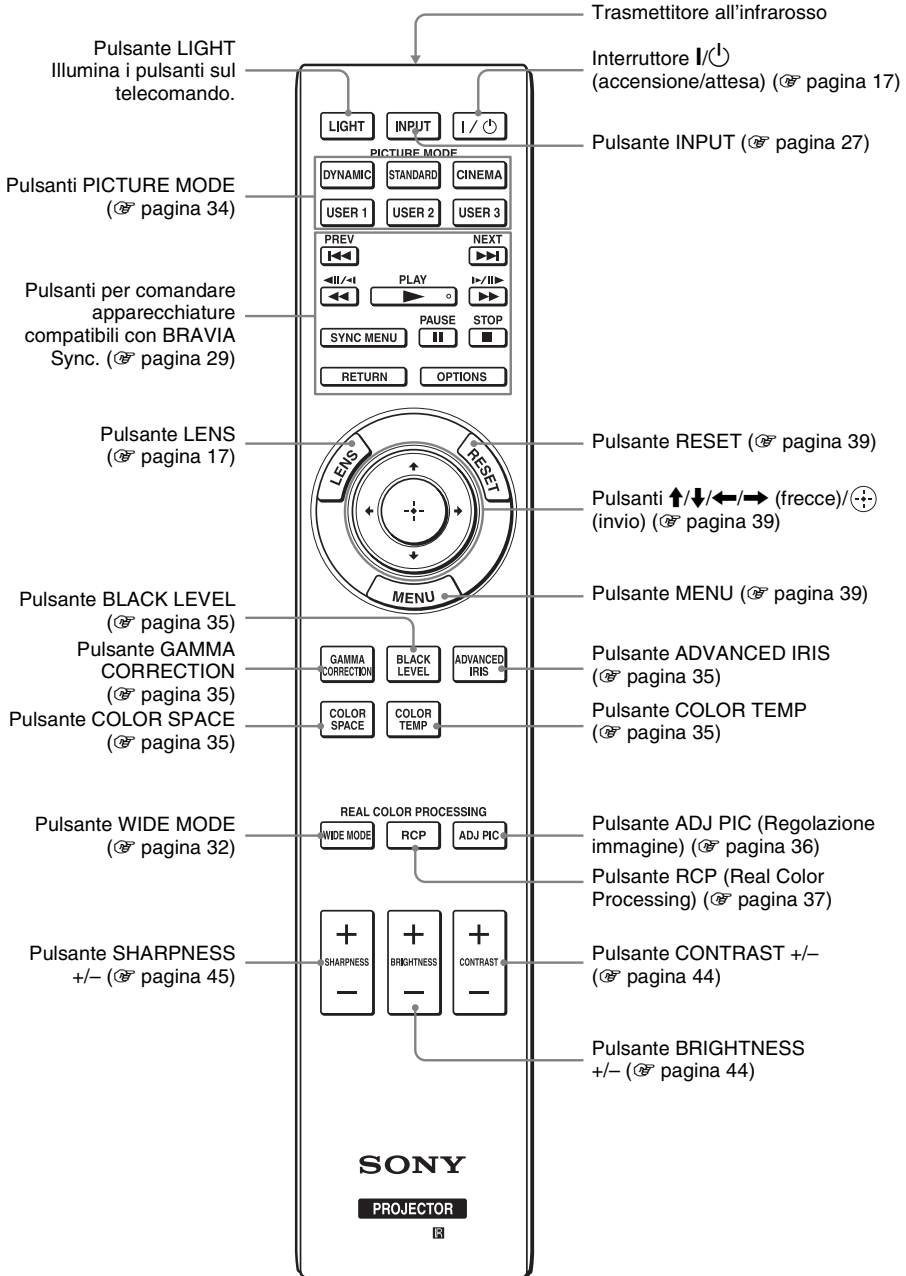

Collegamenti e preparazioni

Questa sezione contiene le istruzioni per l'installazione del proiettore e dello schermo, il collegamento dell'apparecchiatura dalla quale effettuare la proiezione dell'immagine ecc.

Disimballaggio

Controllare che la scatola contenga i seguenti componenti:

- Telecomando (1) e batterie formato AA (R6) manganese (2)
- Cavo di alimentazione c.a. (1)
- Coperchio dell'obiettivo (1)
Quando viene acquistato il proiettore, sull'obiettivo è montato il relativo coperchio. Per usare il proiettore, toglierlo.
- Istruzioni per l'uso (questo manuale)

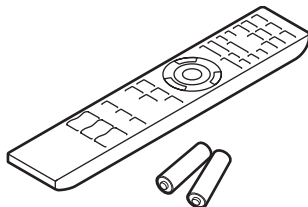

Inserimento delle batterie nel telecomando

Inserire prima il lato  delle batterie come illustrato nella figura. Inserirle con forza o con le polarità invertite potrebbe verificarsi un corto circuito o generazione di calore.

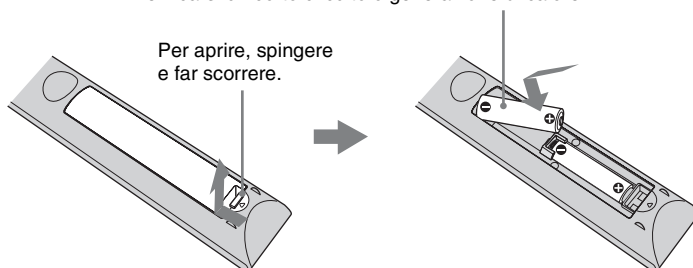

ATTENZIONE

Se una batteria non viene sostituita correttamente vi è il rischio di esplosione. Sostituire una batteria con una uguale o simile seguendo le raccomandazioni del produttore. Per lo smaltimento della batteria, attenersi alle norme in vigore nel paese di utilizzo.

Inserimento delle pile

Due pile formato AA (R6) sono fornite in dotazione per il telecomando.

Per evitare il rischio di esplosione, utilizzare pile formato AA (R6) al manganese o alcaline.

Avvertenza sull'uso del telecomando

- Maneggiare il telecomando con cura. Non farlo cadere, né calpestarlo, né rovesciare su di esso liquido di alcun tipo.
- Non mettere il telecomando in posizioni vicine a sorgenti di calore, esposte a luce solare diretta o in un locale umido.

Punto 1: Installazione del proiettore

Il proiettore visualizza immagini trasmesse da un videoregistratore o da altra apparecchiatura.

La funzione di spostamento dell'obiettivo permette una maggiore flessibilità di posizionamento del proiettore per una facile visualizzazione delle immagini.

Prima di installare il proiettore

Posizioni di installazione inadatte

Non installare il proiettore nelle seguenti condizioni, che potrebbero causare malfunzionamenti o danneggiarlo.

Posizioni con ventilazione insufficiente

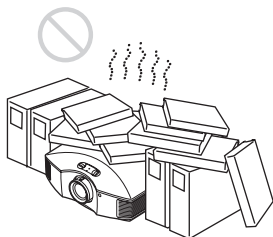

Lasciare uno spazio di almeno 30 cm intorno all'unità.

Caldo e umido

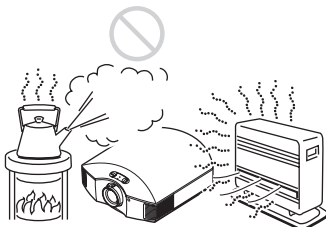

Posizioni esposte a flusso diretto di aria fresca o calda proveniente da un condizionatore

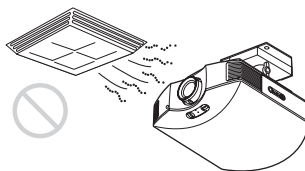

Installando il proiettore in tali posizioni, potrebbe verificarsi un malfunzionamento dell'unità causato dalla condensazione dell'umidità o dall'aumento della temperatura.

Vicino a un sensore di calore o di fumo



Potrebbe verificarsi un malfunzionamento del sensore.

Posizioni molto polverose o estremamente fumose



Installare in posizione lontana dalle pareti

Per mantenere le prestazioni e l'affidabilità del proiettore, lasciare almeno 30 cm di spazio fra il proiettore e le pareti.

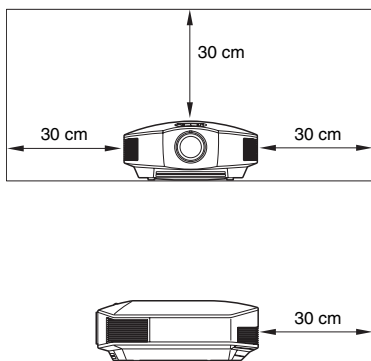

Uso errato

Durante l'uso del proiettore, non effettuare alcuna delle operazioni che seguono.

Ostruire le prese di ventilazione (aspirazione o scarico)

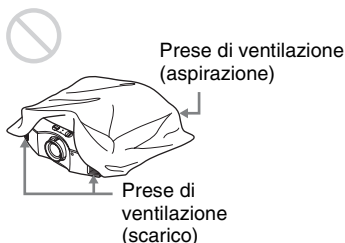

Suggerimento

Per dettagli sulla posizione delle prese di ventilazione (aspirazione o scarico), vedere "Ubicazione dei comandi" (☞ pagina 6).

Inclinato avanti/indietro e sinistra/destra

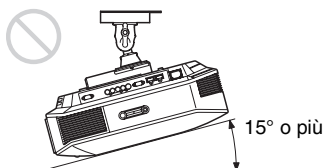
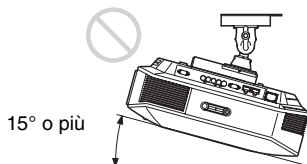
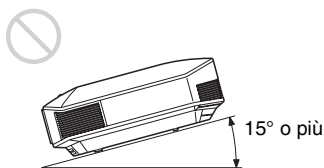
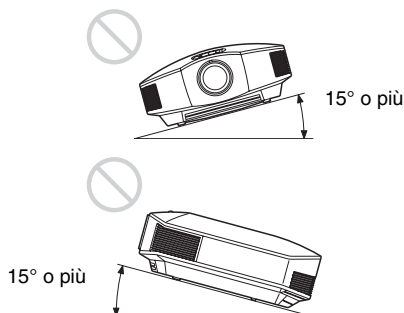

Non usare il proiettore inclinato di un angolo superiore a 15 gradi.

Non installare il proiettore altrove che su una superficie in piano o sul soffitto.

Installando il proiettore in tale posizione i colori potrebbero apparire disuniformi oppure potrebbe diminuire l'affidabilità dell'effetto della lampada.

Installazione dell'unità a quota elevata

Quando si usa il proiettore ad una quota di 1.500 m o superiore, impostare "Impostazione ventil." nel menu Impostazione su "Alto" (☞ pagina 50). Se non viene impostato questo modo e il proiettore è usato a quote elevate, potrebbero verificarsi degli effetti negativi, quale la diminuzione dell'affidabilità di determinati componenti.

AVVERTENZA

Durante l'installazione dell'apparecchio, incorporare un dispositivo di scollegamento prontamente accessibile nel cablaggio fisso, oppure collegare la spina di alimentazione ad una presa di corrente facilmente accessibile vicina all'apparecchio. Qualora si verifichi un guasto durante il funzionamento dell'apparecchio, azionare il dispositivo di scollegamento in modo che interrompa il flusso di corrente oppure scollegare la spina di alimentazione.

Posizionamento del proiettore e dello schermo

La distanza di installazione fra il proiettore e uno schermo varia in funzione delle dimensioni dello schermo o dall'eventuale uso delle funzioni di spostamento dell'obiettivo.

1 Determinare la posizione di installazione del proiettore e dello schermo.

È possibile ottenere un'immagine di buona qualità posizionando il proiettore in modo che il centro dell'obiettivo sia all'interno dell'area indicata in grigio nell'illustrazione. Usare come riferimento i valori di L , x e y nella tabella a pagina 14.

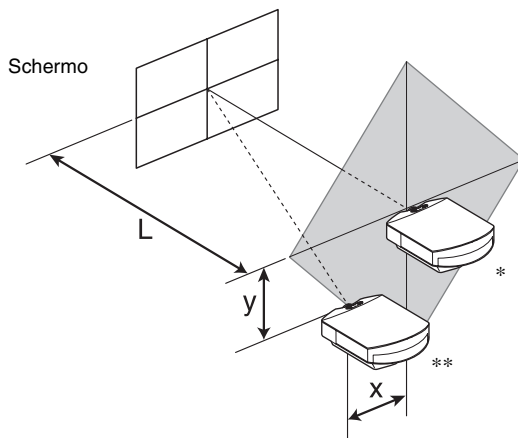

* Posizione di installazione senza utilizzare la funzione di spostamento dell'obiettivo ($x = 0$, $y = 0$)

** Esempio di posizione di installazione usando la funzione di spostamento dell'obiettivo (x , y)

L: distanza fra lo schermo e la parte anteriore dell'obiettivo del proiettore.

x: distanza orizzontale fra il centro dello schermo e il centro della lente dell'obiettivo.

y: distanza verticale fra il centro dello schermo e il centro della lente dell'obiettivo.

Per installare il proiettore sul soffitto, vedere "Installazione sul soffitto".

(☞ pagina 78)

Per dettagli sulla funzione di spostamento dell'obiettivo, vedere "Punto 2:

Regolazione della posizione dell'immagine". (☞ pagina 16)

Quando si utilizza uno schermo di formato 16:9

Dimensione dello schermo SS		40	60	80	100	120	150	200	250	300
(mm)		1016	1524	2032	2540	3048	3810	5080	6350	7620
L	minimo	1201	1825	2448	3072	3695	4631	6189	7748	9307
	massimo	1840	2782	3723	4664	5605	7017	9371	11724	14077
	x	0	0	0	0	0	0	0	0	0
	y	324	486	648	809	971	1214	1619	2024	2428
	x	44	66	89	111	133	166	221	277	332
	y	259	389	518	648	777	971	1295	1619	1943
	x	89	133	177	221	266	332	443	553	664
	y	194	291	389	486	583	728	971	1214	1457
	x	133	199	266	332	398	498	664	830	996
	y	130	194	259	324	389	486	648	809	971
	x	177	266	354	443	531	664	886	1107	1328
	y	65	97	130	162	194	243	324	405	486
	x	221	332	443	553	664	830	1107	1384	1660
	y	0	0	0	0	0	0	0	0	0

Unità: mm

Per calcolare la posizione di installazione

$$L (\text{minimo}) = 31,1781 \times SS - 46,1543$$

$$L (\text{massimo}) = 47,0644 \times SS - 42,3308$$

$$y = -1,463 \times x (\text{mm}) + 8,0942 \times SS$$

Quando si utilizza uno schermo di formato 4:3

Dimensione dello schermo SS		40	60	80	100	120	150	200	250	300
(mm)		1016	1524	2032	2540	3048	3810	5080	6350	7620
L	minimo	1480	2243	3006	3770	4533	5677	7585	9493	11401
	massimo	2262	3414	4566	5718	6870	8598	11478	14357	17237
	x	0	0	0	0	0	0	0	0	0
	y	396	594	792	991	1189	1486	1981	2477	2972
	x	54	81	108	135	163	203	271	339	406
	y	317	475	634	792	951	1189	1585	1981	2377
	x	108	163	217	271	325	406	542	677	813
	y	238	357	475	594	713	892	1189	1486	1783
	x	163	244	325	406	488	610	813	1016	1219
	y	158	238	317	396	475	594	792	991	1189
	x	217	325	433	542	650	813	1084	1355	1626
	y	79	119	158	198	238	297	396	495	594
	x	271	406	542	677	813	1016	1355	1693	2032
	y	0	0	0	0	0	0	0	0	0

Unità: mm

Per calcolare la posizione di installazione

$$L (\text{minimo}) = 38,1569 \times SS - 46,1543$$

$$L (\text{massimo}) = 57,5992 \times SS - 42,3308$$

$$y = -1,463 \times x (\text{mm}) + 9,9060 \times SS$$

2 Posizionare il proiettore in modo che l'obiettivo sia parallelo allo schermo.

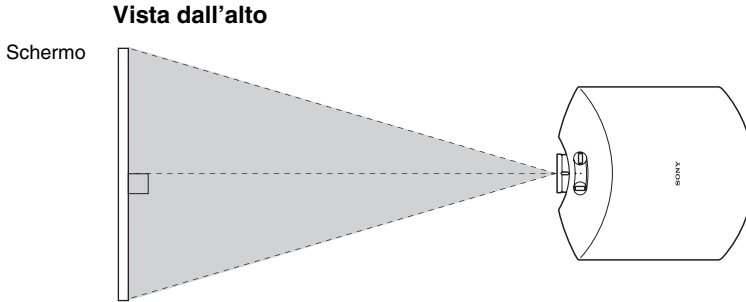

3 Proiettare un'immagine sullo schermo e regolarla in modo che rientri nello schermo. (☞ pagina 16)

Nota

Se si utilizza uno schermo con una superficie non uniforme, talvolta potrebbero apparire sullo schermo delle righe in funzione della distanza fra lo schermo e il proiettore o dell'ingrandimento dello zoom. Non si tratta di un malfunzionamento del proiettore.

Punto 2: Regolazione della posizione dell'immagine

Proiettare un'immagine sullo schermo, quindi regolare la posizione dell'immagine.

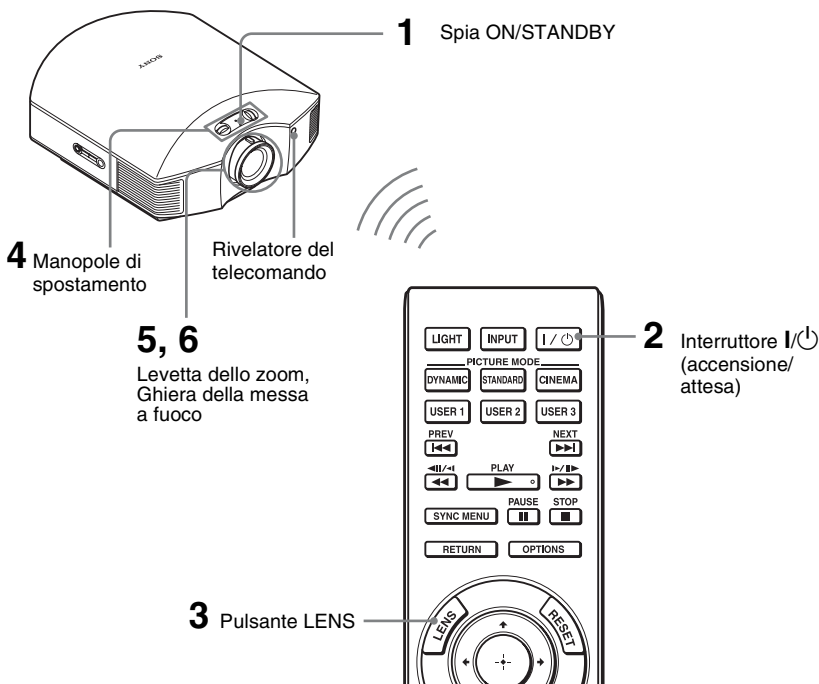

Suggerimento

I pulsanti I/O (accensione/attesa), INPUT, MENU e  (joystick) sul quadro comandi laterale del proiettore hanno la stessa funzione di quelli sul telecomando.

Nota

In funzione della posizione di installazione del proiettore, potrebbe non essere possibile controllarlo con il telecomando. In tal caso, orientare il telecomando verso lo schermo invece che verso il proiettore.

ON/STANDBY



Si illumina in rosso.

1 Dopo aver collegato il cavo di alimentazione c.a. al proiettore, collegarlo a una presa della rete elettrica.

La spia ON/STANDBY si illumina in rosso e il proiettore passa nel modo di attesa.

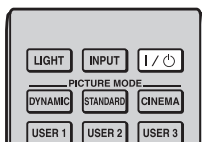

ON/STANDBY



Lampeggia per un momento (decine di secondi) in verde, quindi si illumina in verde.

2 Premere l'interruttore I/O (accensione/attesa) per accendere il proiettore.

La spia ON/STANDBY lampeggia in verde, quindi si illumina in verde. Quando la spia ON/STANDBY lampeggia, sullo schermo appare "Avvio...".

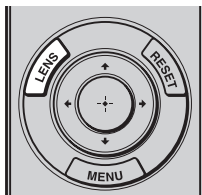

3 Visualizzare un segnale di test per la regolazione.

Premere il pulsante LENS del telecomando per visualizzare il segnale di test.

Suggerimento

Il segnale di test è visualizzato per 1 minuto.

Premere il pulsante  per annullare il segnale di test prima.

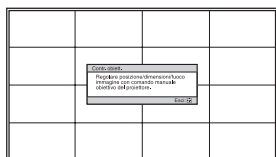

4 Regolare la posizione dell'immagine con le due manopole di spostamento.

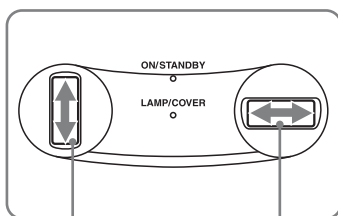

Regolazione della posizione verticale

Regolazione della posizione orizzontale

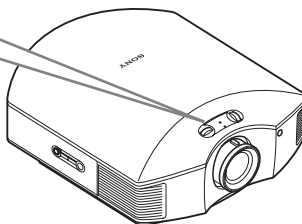

Regolazione della posizione orizzontale

Girare la manopola di spostamento a destra o a sinistra.

L'immagine proiettata sullo schermo si sposta a destra o a sinistra al massimo del 25% della larghezza dello schermo rispetto al centro dell'obiettivo.

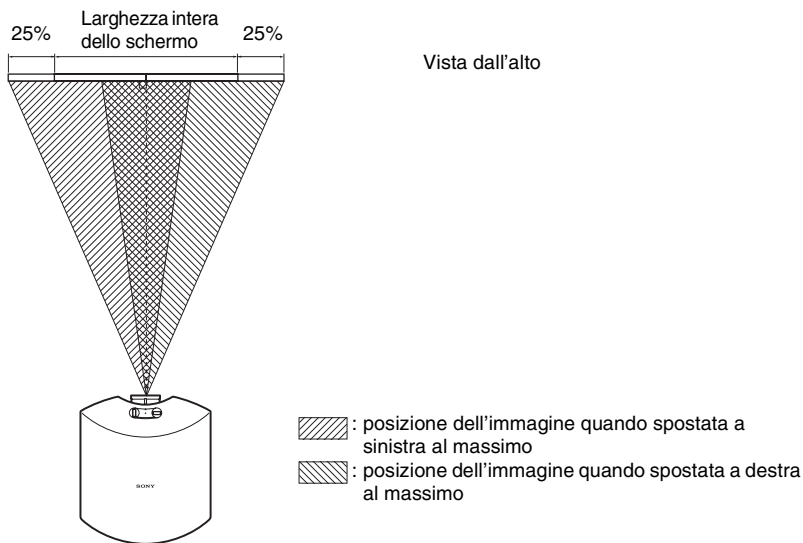

Regolazione della posizione verticale

Girare la manopola di spostamento verso l'alto o verso il basso.

L'immagine proiettata sullo schermo si sposta verso l'alto o verso il basso al massimo del 65% dell'altezza dello schermo rispetto al centro dell'obiettivo.

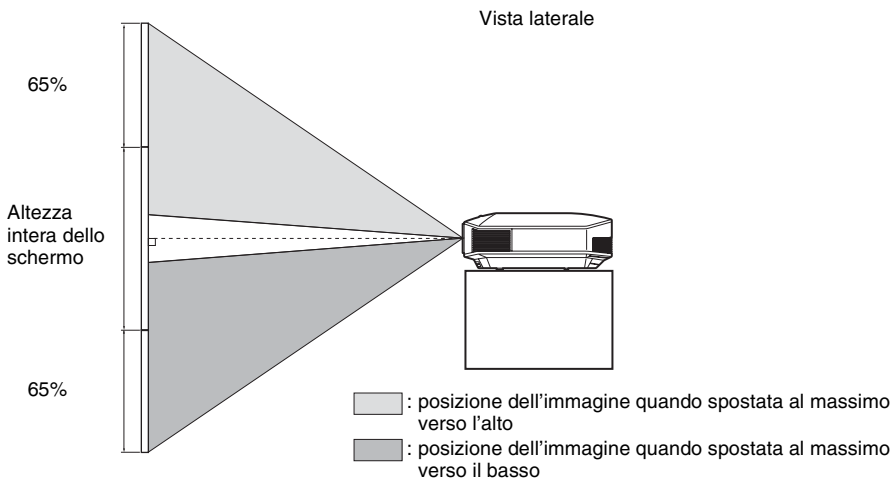

Note

- L'intervallo di spostamento dell'immagine proiettata sullo schermo può essere regolato solo all'interno dell'area ottagonale illustrata in seguito.
A questo proposito, vedere anche "Posizionamento del proiettore e dello schermo" (☞ pagina 13).

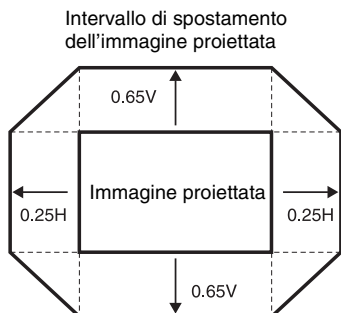

H: ampiezza dell'immagine proiettata
V: altezza dell'immagine proiettata

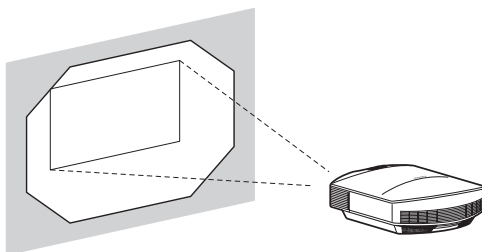

- Quando si usano contemporaneamente le funzioni di spostamento orizzontale e verticale dell'obiettivo, la distanza dell'immagine proiettata sullo schermo varia in funzione della regolazione dello spostamento dell'obiettivo. Per maggiori dettagli, fare riferimento alla tabella a pagina 15.



5 Regolare le dimensioni dell'immagine usando la levetta dello zoom.

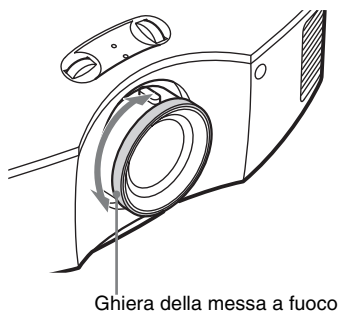

6 Regolare la messa a fuoco con l'apposita ghiera.

Regolazione dell'inclinazione della superficie di installazione

Se il proiettore è installato su una superficie irregolare, usare i dispositivi di regolazione per metterlo in piano.

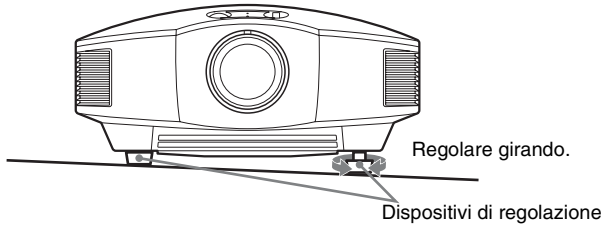

Note

- Se l'inclinazione verso l'alto o verso il basso del proiettore è eccessiva, si verificherà una distorsione trapezoidale dell'immagine proiettata.
- Prestare attenzione a non pizzicare le dita nel girare i dispositivi di regolazione.

Punto 3: Collegamento del proiettore

Effettuare i collegamenti osservando quanto segue:

- Spegnere tutte le apparecchiature prima di effettuare qualsiasi collegamento.
- Usare cavi adatti a ciascun collegamento.
- Inserire correttamente le spine dei cavi; se il collegamento delle spine non è corretto, potrebbe verificarsi un malfunzionamento oppure la qualità dell'immagine potrebbe essere scadente. Per scollegare un cavo, afferrare la spina senza tirare il cavo stesso.
- Consultare le istruzioni d'uso dell'apparecchiatura collegata.

Collegamento a un videoregistratore

Collegamento ad apparecchiatura con connettori di uscita video HDMI

È possibile ottenere un'immagine di qualità migliore collegando all'ingresso HDMI del proiettore un lettore/registratori DVD, lettore/registratore di Blu-ray Disc, PS3[®], dotato di uscita HDMI. Inoltre, se si dispone di un'apparecchiatura compatibile con il controllo HDMI, è possibile usare il proiettore in modo sincronizzato con tale apparecchiatura. Per i dettagli, vedere il menu Funzione  (🔍 pagina 52) e "Informazioni sul Controllo per HDMI" (🔍 pagina 58).

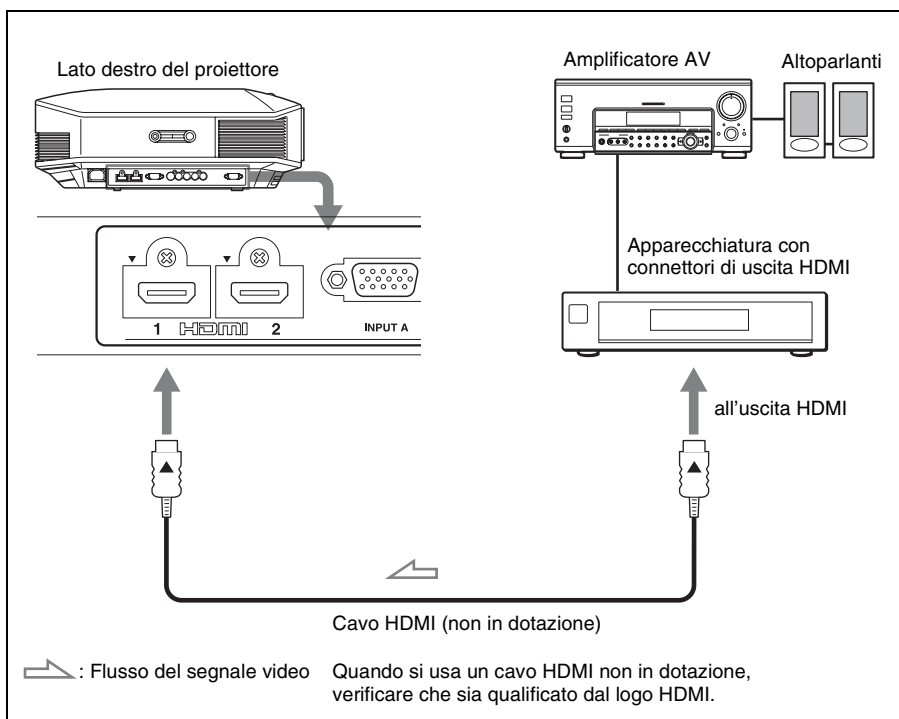

Note

- Quando si collega un cavo HDMI al proiettore, verificare che il simbolo ▼ nella parte superiore dell'ingresso HDMI del proiettore corrisponda al simbolo ▲ sul connettore del cavo.
- Se l'immagine dall'apparecchiatura collegata al proiettore tramite un cavo HDMI non è distinta, verificare le impostazioni dell'apparecchiatura collegata.

Collegamento ad apparecchiatura con connettori di uscita video componenti

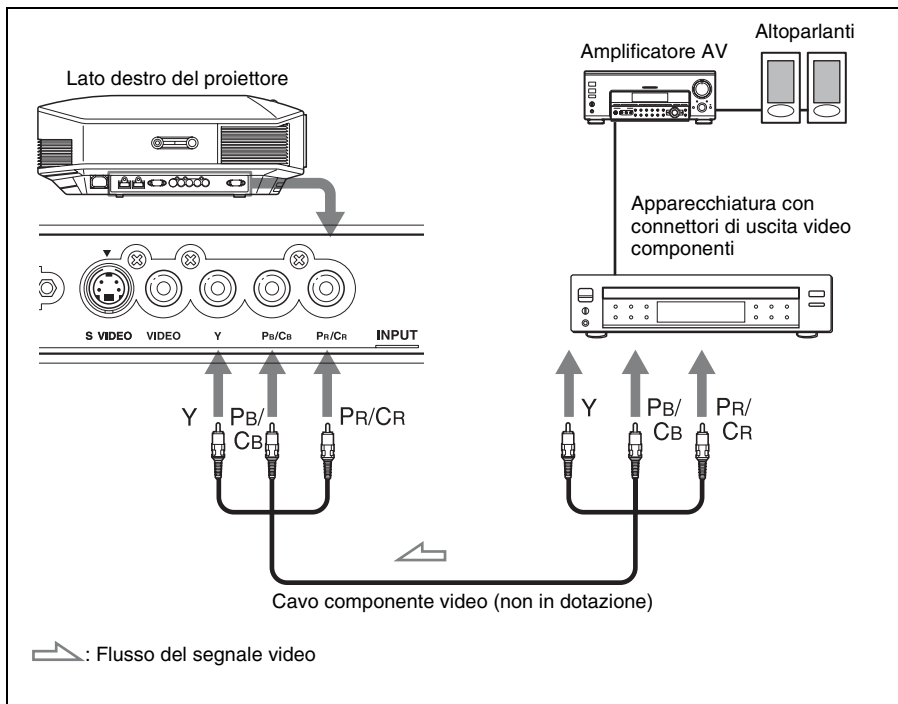

Per collegare un videoregistratore dotato di connettore S video o video

È possibile collegare un lettore/registratore DVD non dotato di connettori componente video, registratore video con disco rigido, videoregistratore o lettore di dischi laser.

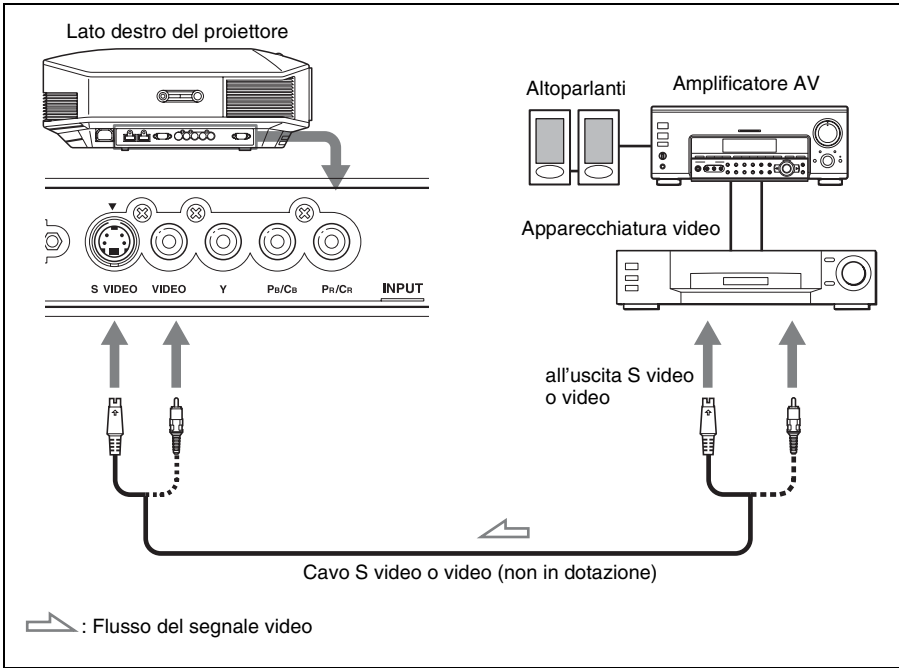

Suggerimento

Dovendo scegliere a quale connettore collegare il cavo, S VIDEO INPUT (connettore di ingresso S video) o VIDEO INPUT (connettore di ingresso video), collegarlo a S VIDEO per avere un'immagine di qualità migliore.

Se l'apparecchiatura da collegare non ha connettore S video, collegare il cavo all'uscita video.

Collegamento a un computer

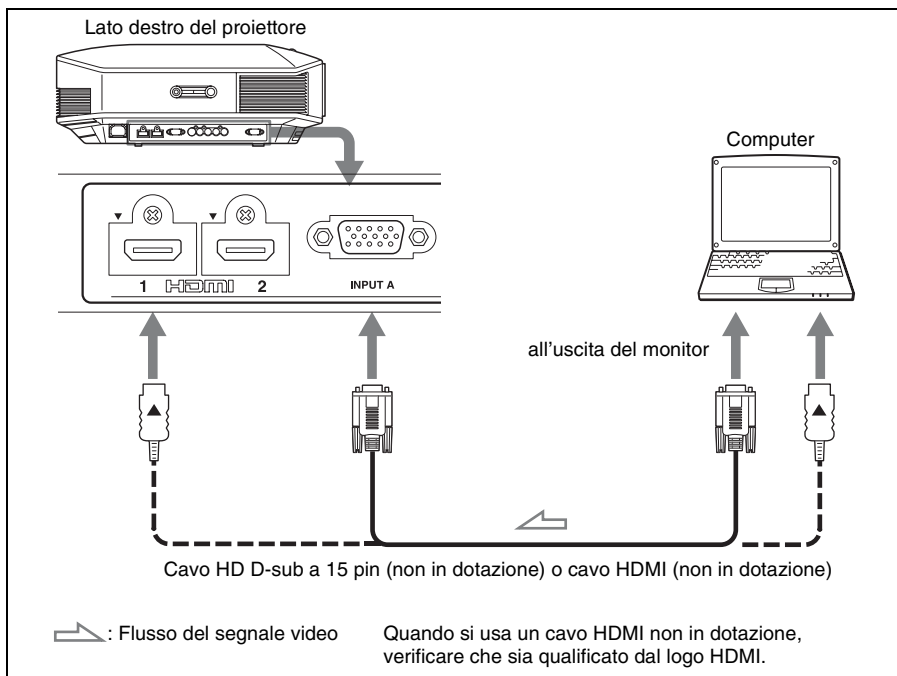

Suggerimento

Quando si utilizza per il collegamento un cavo HD-D sub a 15 pin, impostare “Sel. segn. in. A” nel menu Impostazione  su “Auto” o “Computer”. Se il segnale d’ingresso non è visualizzato correttamente, impostare su “Computer”. (☞ pagine 51, 64)

Note

- Quando si collega un cavo HDMI, verificare che il simbolo ▼ nella parte superiore dell’ingresso HDMI del proiettore corrisponda al simbolo ▲ sul connettore del cavo.
- Se si imposta il computer, come per esempio un notebook, per trasmettere il segnale video sia al display del computer, sia a questa apparecchiatura, l’immagine su quest’ultima potrebbe non essere visualizzata correttamente. Impostare il computer in modo che trasmetta il segnale video solo al monitor esterno.
Per i dettagli, fare riferimento alle istruzioni d’uso fornite con il computer. Per le impostazioni del computer, fare riferimento al produttore del computer.
- Se l’immagine dall’apparecchiatura collegata al proiettore tramite un cavo HDMI non è distinta, verificare le impostazioni dell’apparecchiatura collegata.

Punto 4: Selezione della lingua del menu

È possibile scegliere fra 16 lingue di presentazione del menu e di altre visualizzazioni su schermo. L'impostazione predefinita di stabilimento è l'inglese. Per cambiare la lingua del menu attuale, impostare la lingua desiderata con la schermata del menu.

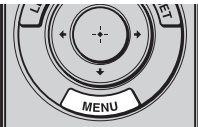
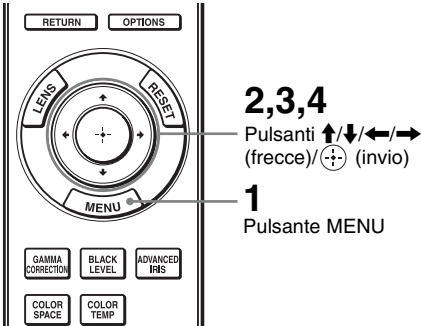

- 1 Premere MENU.**
Appare il menu.

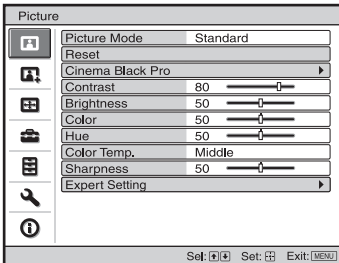

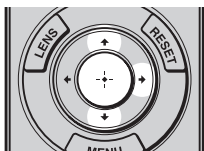

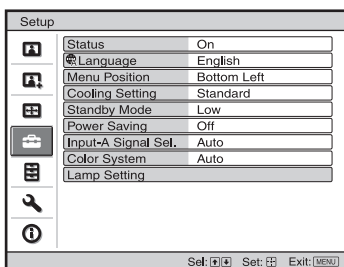

- 2** Premere **↑/↓** per selezionare il menu **Setup**  e premere **→** o .

Vengono visualizzate le voci di impostazione del menu selezionato.

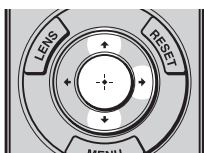

- 3** Premere **↑/↓** per selezionare “Language” e premere **→** o .



- 4** Premere **↑/↓/←/→** per selezionare una lingua, quindi premere .

Il menu passa alla lingua selezionata.

Concellazione del menu

Premere MENU.

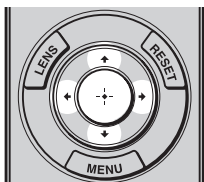

Proiezione

Questa sezione descrive come utilizzare il proiettore per visualizzare l'immagine dall'apparecchiatura collegata al proiettore. Descrive anche come regolare a piacere la qualità dell'immagine.

Proiezione dell'immagine sullo schermo

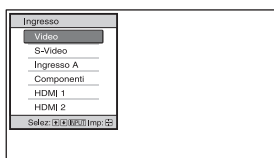
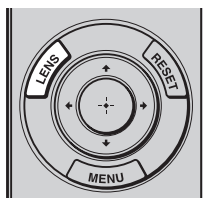

Esempio: visualizzare un'immagine dall'apparecchiatura video collegata al connettore VIDEO INPUT.



- 1 Accendere il proiettore e l'apparecchiatura ad esso collegata.**
- 2 Premere INPUT per visualizzare sullo schermo gli ingressi disponibili.**
- 3 Selezionare l'apparecchiatura della quale visualizzare le immagini.**

Premere ripetutamente INPUT oppure premere $\uparrow/\downarrow/\oplus$ (invio) per selezionare l'apparecchiatura di cui proiettare le immagini.

Per visualizzare l'immagine da	Premere INPUT per visualizzare
Apparecchiatura video collegata al connettore VIDEO INPUT	Video
Apparecchiatura video collegata al connettore S VIDEO INPUT	S-Video
Apparecchiatura RGB/componenti collegata al connettore INPUT A	Ingresso A*
Apparecchiatura video componenti collegata al connettore Y Pb/Cb Pr/Cr	Componenti
Apparecchiatura collegata al connettore HDMI 1	HDMI 1
Apparecchiatura collegata al connettore HDMI 2	HDMI 2

* Impostare la voce "Sel. segn. in. A" nel menu Impostazione  in funzione del segnale d'ingresso. Se l'impostazione è "Auto" e non è possibile visualizzare correttamente l'immagine, selezionare un segnale adatto in funzione del segnale di ingresso. (☎ pagine 51, 57)

Suggerimenti

- Se “Ricer. ingr. aut.” del menu Funzione  è impostata su “On” verranno visualizzati solo gli ingressi sui quali è presente un segnale attivo.
- Quando “Stato” è impostato su “Disin.” nel menu Impostazione , gli ingressi disponibili non sono visualizzati. Per passare in sequenza da un terminale di ingresso al successivo, premere il pulsante INPUT.
- Se “Controllo per HDMI” è impostato su “Inser.” nel menu Funzione , viene automaticamente visualizzato l’ingresso corrispondente al connettore sul quale è attivo un segnale e il funzionamento è sincronizzato con il funzionamento dell’apparecchiatura collegata all’ingresso del proiettore HDMI 1 o HDMI 2. (Solo quando l’apparecchiatura collegata è compatibile con il controllo HDMI.)





Note sull’ingresso del segnale HDMI

Questo proiettore regola l’intervallo della dinamica RGB dell’apparecchiatura collegata con il cavo HDMI in conformità alla norma HDMI come indicato in seguito, al fine di ottenere la migliore qualità dell’immagine.

Quando è presente in ingresso un segnale video: Limited (16-235)

Quando è presente in ingresso un segnale da computer: Full (0-255)

Quando è presente in ingresso un segnale diverso da quelli della norma HDMI, potrebbero presentarsi i seguenti sintomi.

- Quando è presente in ingresso un segnale video, la gradazione di colore delle zone scure o delle zone chiare potrebbe diventare indistinta, oppure i testi potrebbero apparire sfocati. In tal caso, commutare l’intervallo della dinamica RGB dell’apparecchiatura collegata a Limited (16-235). Se questa regolazione non è disponibile, regolare “Luminosità”, “Contrasto” o “Dettaglio” nel menu Immagine  del proiettore ( pagina 44).
 - * Quando è presente in ingresso un segnale da computer, i testi potrebbero apparire sfocati. In tal caso, regolare la “Dettaglio” nel menu Immagine . ( pagina 45)
- (* Segnali 1.920 × 1.080 o 1.280 × 720)

Spegnimento dell’alimentazione

1 Premere l’interruttore I/⏻ (accensione/attesa).

Sullo schermo appare il messaggio “DISATTIVARE?”.

2 Premere di nuovo l’interruttore I/⏻ (accensione/attesa) prima che il messaggio scompaia.

La spia ON/STANDBY lampeggia in verde e la ventola continua a girare per ridurre il calore interno. Innanzi tutto la spia ON/STANDBY lampeggia rapidamente e nel mentre non sarà possibile accendere la spia ON/STANDBY con l’interruttore I/⏻ (accensione/attesa).

Nota

Non scollegare mai il cavo di alimentazione mentre l’indicatore lampeggia.

La ventola si arresta e la spia ON/STANDBY passa da luce verde lampeggiante a rosso fisso.

Questo indica lo spegnimento completo dell’alimentazione. È ora possibile rimuovere il cavo di alimentazione

È possibile spegnere il proiettore tenendo premuto l’interruttore I/⏻ (accensione/attesa) per circa 1 secondo, invece di eseguire la procedura precedentemente indicata.

Utilizzo di apparecchiature compatibili con BRAVIA Sync tramite il telecomando del proiettore

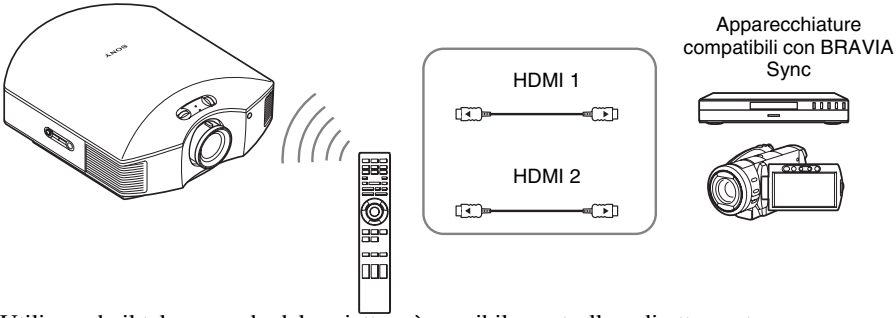

Utilizzando il telecomando del proiettore è possibile controllare direttamente un'apparecchiatura compatibile con BRAVIA Sync collegata ai connettori di ingresso HDMI 1 e HDMI 2 del proiettore. È possibile utilizzare solo apparecchiature collegate accese. Per utilizzare un'apparecchiatura compatibile con BRAVIA Sync, deve essere impostato Controllo per HDMI sia sul proiettore, sia sull'apparecchiatura collegata (☞ pagina 52).

Controllare funzioni come la riproduzione o l'arresto

Premere ◀◀, ◀, ▶, ▶▶, ▶▶▶, ||, ■ durante la visualizzazione delle immagini. È possibile effettuare funzioni fondamentali come la riproduzione o l'arresto dell'apparecchiatura collegata attualmente operativa.

Visualizzare ed utilizzare il menu dell'apparecchiatura collegata attualmente operativa

Premere SYNC MENU durante la visualizzazione delle immagini. Viene visualizzato il menu di funzionamento dell'apparecchiatura collegata attualmente operativa. Selezionare con ↑/↓/←/→/⊕ o RETURN la voce di menu da utilizzare.

Nota

Non è possibile utilizzare un'apparecchiatura compatibile con BRAVIA Sync tramite il telecomando del proiettore mentre viene visualizzato il menu del proiettore.

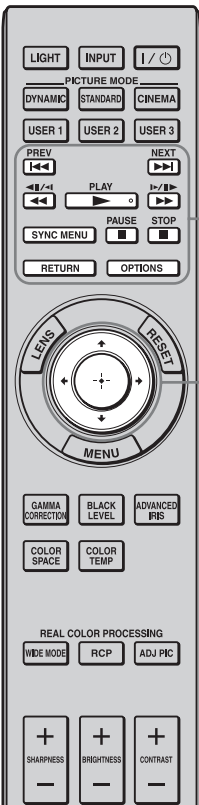

Pulsanti disponibili per il controllo di un'apparecchiatura compatibile con BRAVIA Sync.

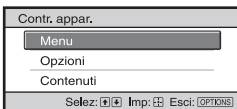

Controllo tramite il pulsante OPTIONS

1 Premere OPTIONS durante la visualizzazione di immagini da un'apparecchiatura collegata compatibile con BRAVIA Sync.

Viene visualizzata la schermata di controllo del dispositivo.

2 Selezionare con ↑/↓/⊕ la voce di menu desiderata.

Viene visualizzata la schermata della voce di menu selezionata.

Controllare usando il menu o selezionare una voce di menu con ↑/↓/←/→/⊕.

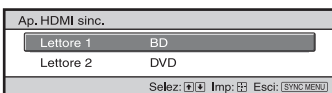

Commutare l'impostazione dell'ingresso su un'apparecchiatura compatibile con BRAVIA Sync

1 Premere SYNC MENU durante la visualizzazione di immagini da un'apparecchiatura collegata che non è compatibile con BRAVIA Sync.

Viene visualizzata la schermata dei dispositivi HDMI sincronizzati. *1

2 Selezionare con ↑/↓ il nome dell'apparecchiatura da utilizzare e premere ⊕.

L'apparecchiatura selezionata si accenderà e l'impostazione dell'ingresso del proiettore commuterà al connettore dell'apparecchiatura selezionata. *2

*1 Sono visualizzati solo apparecchiature compatibili con il Controllo per HDMI collegate ai connettori di ingresso HDMI 1 e HDMI 2. Le apparecchiature collegate non saranno visualizzate se collegate a connettori di ingresso componente ecc. del proiettore. Inoltre le apparecchiature collegate non saranno visualizzate se non compatibili con il Controllo per HDMI. Non sarà visualizzato neppure un amplificatore AV.

*2 L'accensione di alcune apparecchiature potrebbe richiedere qualche minuto.

Note

- È possibile controllare tramite il telecomando del proiettore solo apparecchiature collegate compatibili con BRAVIA Sync.
- Le funzioni che è possibile controllare variano secondo l'apparecchiatura.
- Per quanto riguarda le funzioni che è possibile controllare, fare riferimento alle istruzioni d'uso di ciascuna apparecchiatura.

Selezione della modalità panoramica

È possibile utilizzare varie modalità panoramiche in funzione del segnale video ricevuto.

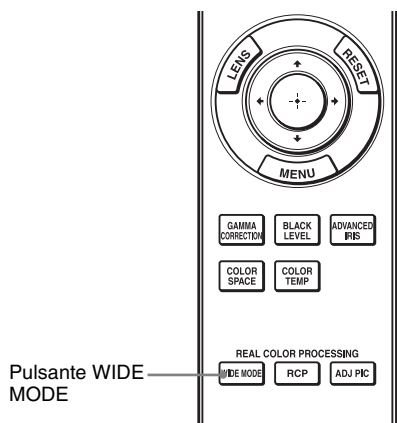

Premere WIDE MODE.

Ogni volta che si preme il pulsante, è possibile selezionare l'impostazione "Modo ampio".

È anche possibile selezionare questa modalità utilizzando il menu.

(☞ pagina 48)

Immagine originale

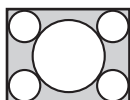

Quando è attivato
Modo ampio

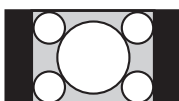
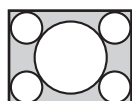
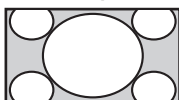

Compressa

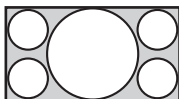
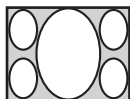

Zoom largo (Quando è presente un segnale video in ingresso)

Un'immagine di formato 4:3 viene ingrandita correttamente su tutto lo schermo. Le parti superiore e inferiore dell'immagine sullo schermo sono leggermente tagliate.

Normale (Quando è presente un segnale video in ingresso)

Un'immagine di formato 4:3 è visualizzata nel centro dello schermo e ingrandita per riempirlo in verticale.

Pieno (Quando è presente un segnale video in ingresso)

Un'immagine compressa nel formato 4:3 viene visualizzata nel formato originale. Quando viene visualizzata un'immagine di formato 4:3, viene ingrandita orizzontalmente per riempire lo schermo 16:9.

Suggerimento

Compressa: Un'immagine originariamente registrata in formato 16:9 viene compressa orizzontalmente in formato 4:3.

Immagine in formato letterbox con cornici laterali



Immagine in formato letterbox

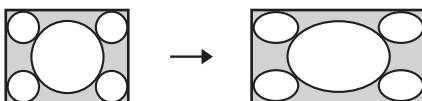
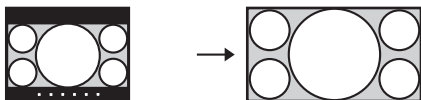

Zoom

Un'immagine di formato 16:9 viene ingrandita verticalmente e orizzontalmente nello stesso rapporto per riempire lo schermo. Usare questa modalità per visualizzare un'immagine in formato letterbox o un'immagine in formato letterbox con cornici laterali.

Se i sottotitoli di un film ecc. sono nascosti ed è impossibile vederli, regolare lo schermo con “Misura verticale” e “Centro V” per visualizzarli.

(☞ pagina 49)

Pieno 1 (Quando il segnale in ingresso proviene da un computer.)

Visualizza l'immagine riempiendo tutto lo schermo senza cambiare il formato dell'immagine originale.

Pieno 2 (Quando il segnale in ingresso proviene da un computer.)

Visualizza l'immagine riempiendo tutto lo schermo.

Note

- È possibile regolare la posizione verticale dell'immagine con “Centro V” e “Misura verticale” nel menu Schermo  solo quando è selezionato “Zoom”. (☞ pagina 49)
- Quando il segnale proveniente dal computer è in formato 16:9 o più largo, l'impostazione “Wide Mode” è fissata su “Pieno 1”.

Note sulla selezione della modalità panoramica

Il proiettore è impostato su WIDE MODE. Prestare attenzione nel modificare le impostazioni di WIDE MODE, come descritto in seguito.

- Selezionare la modalità panoramica considerando che la modifica del formato dell'immagine originale fornirà un aspetto diverso rispetto all'immagine originale.
- Notare che se il proiettore è usato a scopo di lucro o per visione pubblica, modificare l'immagine originale passando al modo ampio potrebbe costituire una violazione dei diritti degli autori o dei produttori che sono tutelati dalla legge.

Selezione della modalità di visualizzazione dell'immagine

È possibile selezionare la modalità di visualizzazione dell'immagine più idonea al tipo di programma o alle caratteristiche del locale.

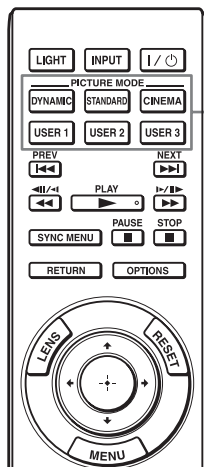

Pulsanti
PICTURE MODE
DYNAMIC
STANDARD
CINEMA
USER 1
USER 2
USER 3

Premere uno dei pulsanti PICTURE MODE (DYNAMIC, STANDARD, CINEMA, USER 1, USER 2 e USER 3).

DYNAMIC

Proietta immagini luminose in maniera nitida e brillante.

STANDARD

Ideale per la proiezione di programmi televisivi, concerti e altre immagini video.

CINEMA

Qualità dell'immagine adatta alla riproduzione cinematografica.

USER 1, USER 2 e USER 3

È possibile regolare la qualità dell'immagine a piacere e salvare le impostazioni nella memoria selezionata del proiettore. Premere uno dei pulsanti USER 1, USER 2 e USER 3, quindi regolare l'immagine usando i pulsanti del telecomando o i menu (☞ pagine 35, 43). Le impostazioni vengono salvate e premendo questo pulsante è possibile visualizzare l'immagine con la qualità regolata.

Regolazione della qualità dell'immagine

È possibile regolare facilmente a piacere la qualità dell'immagine selezionando le voci di regolazione con il telecomando. È possibile salvare i dati regolati in qualsiasi modalità immagine.

Selezione per regolare direttamente la voce di menu desiderata

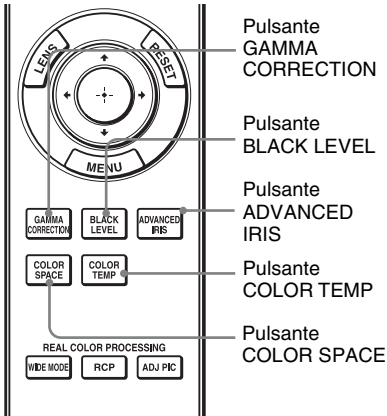

Le seguenti voci di menu possono essere regolate usando i pulsanti sul telecomando.

“Correz. Gamma”

“Livello. nero”

“Diafram. avanzz.”

“Temp. colore”

“Spazio colore”

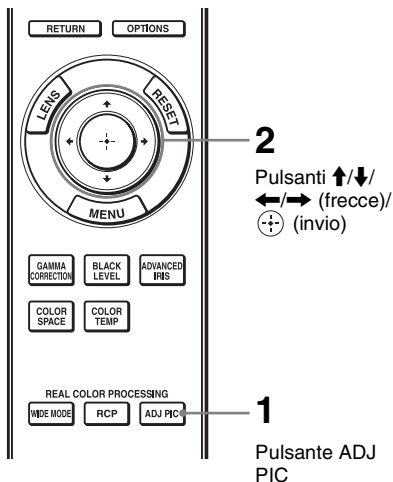

Premere più volte i seguenti pulsanti della voce di menu desiderata per regolare a piacere la qualità dell'immagine. Per dettagli su ciascuna voce di menu, vedere il menu Immagine  (🔍 pagina 43).

Selezionare in sequenza le voci di menu da regolare



1 Premere ADJ PIC.

Ogni volta che si preme il pulsante, vengono visualizzate in sequenza le finestre di regolazione che seguono. “Diafram. avanz.”, “Contr. Spia”, “Contrasto”, “Luminosità”, “Colore”, “Tinta”, “Temp. colore”, “Dettaglio”, “NR”, “MPEG NR”, “Modo Film”, “Livello. nero”, “Correz. Gamma”, “x.v.Color”, “Spazio colore”.

Per dettagli su ciascuna regolazione, vedere il menu Immagine . ( pagina 43)

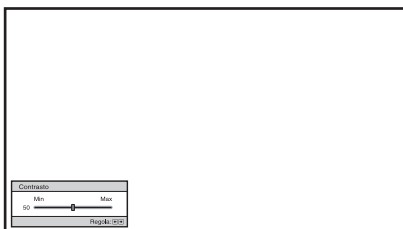

Esempio: Regolazione del contrasto

Nota

In funzione del tipo di segnale d'ingresso, alcune finestre di regolazione non saranno visualizzate. Per i dettagli, vedere “Segnali di ingresso e voci regolabili/impostabili” ( pagina 76).

2 Impostare o regolare una voce usando ↑/↓/←/→.

Modifica del livello della regolazione

Per aumentare il valore, premere



Per diminuire il valore, premere



Modifica dell'impostazione

Per modificare l'impostazione, premere ↑/↓.

Regolazione dell'immagine con Real Color Processing

La funzione Real Color Processing (RCP) permette di regolare colori e tinte nell'immagine proiettata specificandoli singolarmente. È così possibile ottenere l'immagine desiderata.

Suggerimento

Per regolare l'immagine con Real Color Processing, mettere in pausa la scena della sorgente video.

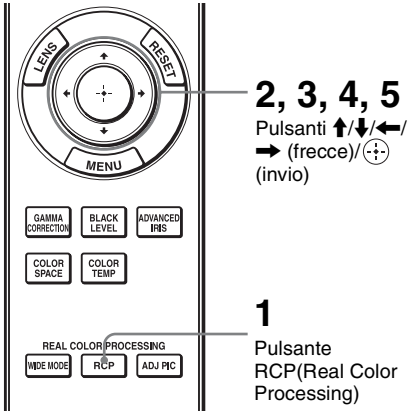

1 Premere RCP sul telecomando.

2 Premere ↑/↓ per selezionare “Utente 1”, “Utente 2” o “Utente 3”, quindi premere →.

Appare la finestra RCP (Real Color Processing).

3 Selezionare il colore specifico da regolare.

Ripetere i punti 1 e 2 descritti in seguito per identificare un colore specifico.

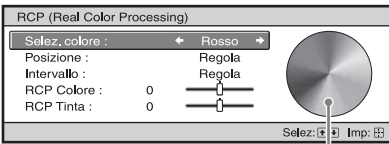

Tavolozza di riferimento

1 Premere ↑/↓ per selezionare “Selez. colore”, quindi premere ←/→ per selezionare il colore da regolare fra “Rosso”, “Giallo”, “Verde”, “Ciano”, “Blu” e “Magenta”.

Saranno colorate solo le parti che corrispondono al colore specificato, mentre le altre saranno visualizzate in bianco e nero.

Anche la tavolozza di riferimento nella finestra RCP mostra i colori regolabili. Selezionare l'impostazione desiderata per regolare il colore dell'immagine proiettata usando come guida la tavolozza di riferimento.

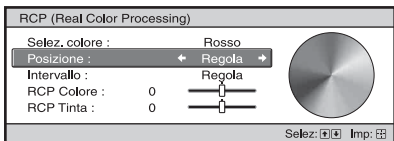

- 2 Premere \uparrow/\downarrow per selezionare “Posizione” o “Intervallo” ed effettuare una regolazione fine della posizione e dell’intervallo del colore usando \leftarrow/\rightarrow .

4 Regolare il colore delle parti specificate.

Premere \uparrow/\downarrow per selezionare “RCP Colore” o “RCP Tinta”, quindi regolare a piacere il colore o la tinta delle parti selezionate al punto 3 usando \leftarrow/\rightarrow e osservando l’immagine proiettata. Durante la regolazione, l’immagine torna ai colori normali.

5 Quando la regolazione è terminata, premere \oplus .

La finestra RCP scompare, quindi vengono visualizzate le istruzioni su schermo per il punto 2. Dopo alcuni secondi riappare la visualizzazione normale.

Suggerimento

La selezione della posizione e dell’intervallo è soggetta ad alcune limitazioni.

Uso dei menu

Questa sezione descrive come effettuare varie regolazioni e impostazioni usando i menu.

Funzionamento tramite i menu

Il proiettore è dotato di un menu su schermo per effettuare varie regolazioni e impostazioni. Alcune delle voci regolabili/impostabili sono visualizzate in un menu popup, in un menu di impostazione o di regolazione senza menu principale, oppure nella finestra del menu successivo. Selezionando una voce il cui nome è seguito da una freccia (▶), appare la finestra del menu successivo con le voci di impostazione.

Per cambiare la lingua del menu su schermo, vedere “Punto 4: Selezione della lingua del menu”. (🔍 pagina 25)

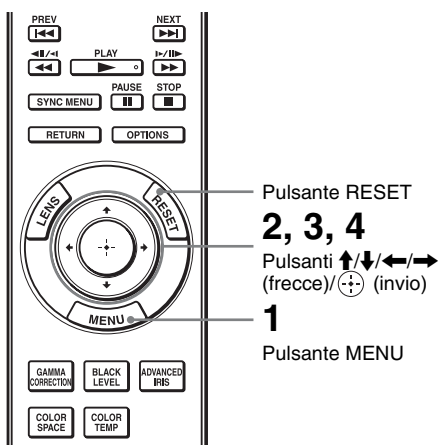

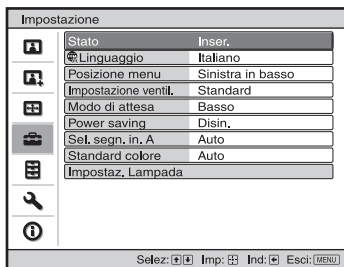
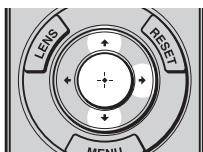
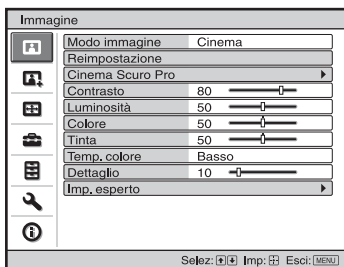
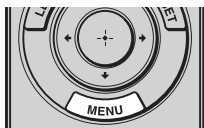

1 Premere MENU.

Appare la finestra del menu.

2 Premere ↑/↓ per selezionare una voce di menu e premere → o ↻.

Appaiono le voci che possono essere impostate o regolate con il menu selezionato. La voce attualmente selezionata è mostrata in giallo.

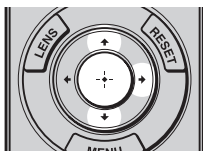

Menu popup

Voci di impostazione



Menu di impostazione

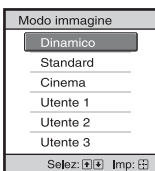

Menu di regolazione

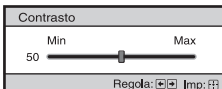

Finestra del menu successivo

Voci di impostazione

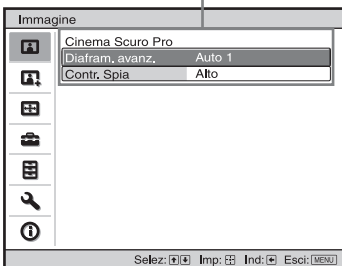

3 Premere \uparrow/\downarrow per selezionare una voce da impostare o regolare e premere \rightarrow o \odot .

Le voci di impostazione sono visualizzate in un menu popup, in un menu di impostazione o di regolazione, oppure nella finestra del menu successivo.

4 Impostare o regolare una voce.

Modifica del livello della regolazione

Per aumentare il valore, premere **↑/→**.

Per diminuire il valore, premere **↓/←**.

Per ripristinare la schermata originale, premere **↶**.

Modifica dell'impostazione

Per modificare l'impostazione, premere **↑/↓**.

Per ripristinare la schermata originale, premere **↶**.

A seconda della voce selezionata, è possibile ripristinare la schermata del menu originale usando **←**.

Voci che non è possibile regolare

Le voci regolabili variano in funzione del segnale d'ingresso. Le voci che non possono essere regolate o impostate non sono visualizzate nel menu.

(☞ pagina 76)

Cancellazione del menu

Premere MENU.

Ripristino dell'immagine che è stata regolata

Selezionare "Reimpostazione" dal menu Immagine **📺**.

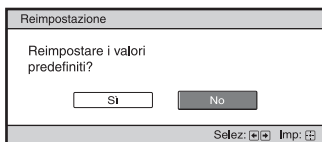

Quando appare la visualizzazione su schermo, selezionare "Sì" usando **←** e premere **↶**.

Tutte le impostazioni che seguono sono ripristinate ai valori preimpostati in stabilimento.

Le impostazioni di "Cinema Scuro Pro", "Contrasto", "Luminosità", "Colore", "Tinta", "Temp. colore", "Dettaglio" e "Imp. esperto" nel menu Immagine **📺**

Ripristinare le voci che sono state regolate

Selezionare una voce nella schermata di Menu, visualizzare il menu popup, il menu di impostazione e il menu di regolazione.

Premere RESET sul telecomando per ripristinare solo le impostazioni selezionate ai valori predefiniti in stabilimento.

Nota

Il pulsante RESET del telecomando è operativo solo quando è selezionato il menu di regolazione o di impostazione.

Menu Immagine

Il menu Immagine permette di regolare l'immagine.

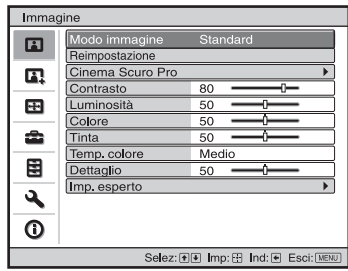

Nota

Queste voci potrebbero non essere disponibili, secondo il tipo di segnale d'ingresso. Per maggiori dettagli, vedere "Segnali di ingresso e voci regolabili/impostabili" (☞ pagina 76).

<p>Modo immagine</p>	<p>Permette di selezionare la modalità di visualizzazione dell'immagine più adatta al tipo di immagine o al locale.</p> <p>Dinamico: Proietta immagini luminose in maniera nitida e brillante.</p> <p>Standard: Ideale per la proiezione di programmi televisivi, concerti e altre immagini video.</p> <p>Cinema: Qualità dell'immagine adatta alla riproduzione cinematografica.</p> <p>Utente 1, Utente 2, Utente 3: permettono di regolare la qualità dell'immagine a piacere e di memorizzare le impostazioni. Quando le impostazioni sono state salvate, è possibile visualizzare l'immagine con la qualità regolata premendo il pulsante PICTURE MODE sul telecomando.</p> <p>Per memorizzare le impostazioni</p> <ol style="list-style-type: none"> 1 Selezionare Utente 1, Utente 2 o Utente 3. 2 Regolare le voci dei menu desiderate. <p>Suggerimento</p> <p>È anche possibile memorizzare le impostazioni se la qualità dell'immagine è regolata in "Dinamico", "Standard" o "Cinema". Per reimpostare tutto ai valori di stabilimento, selezionare "Ripristina" dal menu.</p> <p>Le impostazioni predefinite sono indicate di seguito.</p> <p>Utente 1: Come "Dinamica".</p> <p>Utente 2: Come "Standard".</p> <p>Utente 3: Come "Cinema".</p>
<p>Ripristina</p>	<p>Ripristina i valori predefiniti di tutte le impostazioni selezionate di modalità immagine. (☞ pagina 42)</p>

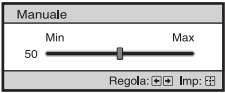
<p>Cinema Scuro Pro</p>	<p>Diafram. avanz. Commuta la funzione diaframma durante la proiezione. Auto 1: commuta automaticamente un valore ottimale del diaframma in funzione della scena proiettata. Aumenta principalmente il contrasto della scena. Auto 2: il valore ottimale del diaframma è inferiore rispetto a quando è impostato "Auto 1". Il contrasto della scena si riduce. Sensibilità: se è selezionato "Auto 1" o "Auto 2", è possibile selezionare "Consigliato", "Veloce", o "Lento" in funzione della velocità di risposta desiderata con modo Sensibilità. Manuale: Regolazione manuale del diaframma (fisso).</p> <div data-bbox="555 379 779 472" style="text-align: center;">  </div> <p>Disin.: Disabilita la funzione diaframma (apertura).</p> <p>Contr. Spia Commuta la potenza in Watt della lampada durante la proiezione. Alto: Aumenta la luminosità della lampada per proiettare immagini più luminose. Basso: Diminuisce la luminosità della lampada per migliorare le ombre. Suggerimento Commutando da "Basso" ad "Alto", il numero di giri della ventola aumenta e quest'ultima diventa leggermente più rumorosa. In modalità "Basso" il consumo energetico è ridotto, aumentando pertanto la vita utile della lampada.</p>
<p>Contrasto</p>	<p>Regola il contrasto. Valori superiori aumentano la nitidezza e valori inferiori diminuiscono la nitidezza delle immagini. È possibile regolare premendo CONTRAST+/- sul telecomando.</p>
<p>Luminosità</p>	<p>Regola la luminosità dell'immagine. Maggiore è il valore impostato, più luminosa è l'immagine. Minore è il valore impostato, più scura è l'immagine. È possibile regolare premendo BRIGHTNESS+/- sul telecomando.</p>
<p>Colore</p>	<p>Regola la densità del colore. Maggiore è il valore impostato, maggiore è l'intensità. Minore è il valore impostato, minore è l'intensità.</p>
<p>Tinta</p>	<p>Regola la tonalità del colore. Maggiore è il valore impostato e più verdastra diventa l'immagine. Minore è il valore impostato, più l'immagine tende al rosso.</p>

<p>Temp. colore</p>	<p>Regola la temperatura di colore. Alto: Equivalente a una temperatura di colore di 11000 K. Dà ai colori bianchi una tinta blu. Medio: Equivalente a una temperatura di colore di 8000 K. Dà una tinta neutra fra “Alto” e “Basso”. Basso: Equivalente a una temperatura di colore di 6500 K. Dà ai colori bianchi una tinta rossa. Personalizza 1, Personalizza 2, Personalizza 3, Personalizza 4: permette di regolare, impostare e memorizzare la temperatura di colore preferita. Le impostazioni predefinite sono indicate di seguito. Personalizza 1: Uguale all’impostazione della temperatura di colore “Alto”. Personalizza 2: Uguale all’impostazione della temperatura di colore “Medio”. Personalizza 3: Uguale all’impostazione della temperatura di colore “Basso”. Personalizza 4: Impostazione che prioritizza la luminosità.</p>
<p>Dettaglio</p>	<p>Rende più definita l’immagine, riducendo il rumore. Maggiore è il valore impostato, più definita è l’immagine. Minore è il valore impostato, più sfocata è l’immagine, riducendo il rumore. Premere SHARPNESS+/- sul telecomando per regolare.</p>
<p>Imp. esperto</p>	<p>NR (Riduzione rumore) Riduce la granulosità o rumore nell’immagine. Normalmente, selezionare “Disin.”. Se l’immagine è granulosa o rumorosa, selezionare un’impostazione fra “Basso”, “Medio” o “Alto” in funzione della sorgente del segnale d’ingresso.</p> <p>MPEG NR (MPEG riduzione rumore) Riduce il rumore a blocchi e il rumore mosquito, in particolare nei segnali digitali. Riduz. blocchi: Riduce il rumore digitale che si presenta come un disturbo a mosaico. Riduz. mosquito: Riduce il rumore digitale che appare sui bordi dell’immagine.</p> <p>Modo Film Effettuare un’impostazione per la riproduzione in funzione della sorgente cinematografica selezionata. Auto: Riproduce un segnale video in formato 2-3 o 2-2 Pull-Down, come ad esempio delle sorgenti cinematografiche, con movimento morbido delle immagini. Quando è presente in ingresso un segnale video diverso dal formato 2-3 o 2-2 Pull-Down, l’immagine viene riprodotta in formato progressivo. Disin.: Riproduce l’immagine in formato progressivo senza rilevare automaticamente i segnali video.</p> <p>Livello. nero (regolazione) Produce un’immagine più intensa e dinamica con neri smorzati. Impostare in funzione della sorgente del segnale di ingresso. Alto: intensifica il colore nero. Basso: riduce l’intensità del colore nero. Disin.: la funzione non è operativa.</p>

Imp. esperto	<p>Correz. Gamma Regola le caratteristiche di risposta della tonalità dell'immagine. Selezionare una tonalità preferita fra 6 opzioni. Gamma 1: Luminosa Produce un'immagine generalmente più luminosa. Gamma 2 ↑ Disin. ↓ Gamma 3: Scura Produce un'immagine generalmente più scura. Gamma 4: Produce un'immagine dal contrasto leggermente incrementato. Questa opzione è ideale con la modalità immagine Cinema. Gamma 5: Produce un'immagine con un contrasto superiore a quello ottenuto con Gamma 4. Questa opzione è ideale con la modalità immagine Dinamica. Gamma 6: Rischiara le zone scure dell'immagine ampliando l'espressione della gradazione.</p>
	<p>x.v.Color Impostare questa voce quando si riproduce un segnale video x.v.Color. Impostare questa voce su "Inser." quando si collega il proiettore ad apparecchiature che supportano x.v.Color e viene riprodotto un segnale video x.v.Color. Per dettagli su x.v.Color, vedere "Informazioni su x.v.Color" (☞ pagina 59).</p>
	<p>Spazio colore Permette di convertire l'intervallo di riproduzione del colore. Normale: Gamma colore conforme agli standard sRGB. Ampio: Riproduce tonalità di colore più naturali in un intervallo più ampio di riproduzione del colore rispetto a quello di "Normale".</p>

Menu Immagine avanzata

Immagine avanzata permette di regolare ulteriormente l'immagine.

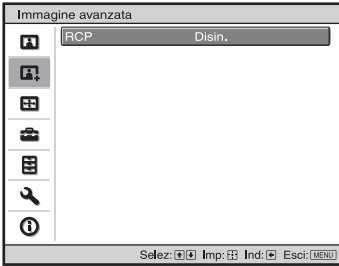

RCP (Real Color Processing)	<p>Permette di regolare indipendentemente il colore e la tinta di ciascuna parte selezionata dell'immagine.</p> <p>Utente 1, Utente 2, Utente 3: L'immagine può essere regolata con Real Color Processing e le impostazioni memorizzate. Quando le impostazioni sono state memorizzate, è possibile visualizzare l'immagine con la qualità dell'immagine regolata.</p> <p>Disin.: La funzione non è operativa.</p> <p>Per i dettagli vedere "Regolazione dell'immagine con Real Color Processing". (☞ pagina 37)</p>
------------------------------------	---

Menu Schermo







Il menu Schermo permette di regolare il segnale d'ingresso. Permette di regolare le dimensioni dell'immagine, selezionare la modalità panoramica ecc.



Nota

Queste voci potrebbero non essere disponibili, secondo il tipo di segnale d'ingresso. Per maggiori dettagli, vedere "Segnali di ingresso e voci regolabili/impostabili" (☞ pagina 76).

Modo ampio (segnale video)	<p>Permette di impostare il formato dell'immagine da visualizzare per il segnale di ingresso corrente. (☞ pagina 32) Questa voce è attivata solo quando è presente in ingresso un segnale video (memorie preimpostate n. 1 – 14) (☞ pagina 73).</p> <p>Zoom largo: Un'immagine di formato 4:3 viene ingrandita correttamente su tutto lo schermo. Le parti superiore e inferiore dell'immagine sullo schermo sono leggermente tagliate.</p> <p>Normale: Un'immagine di formato 4:3 è visualizzata nel centro dello schermo e ingrandita per riempirlo in verticale.</p> <p>Pieno: Un'immagine compressa nel formato 4:3 viene visualizzata nel formato originale. Quando viene visualizzata un'immagine di formato 4:3, viene ingrandita orizzontalmente per riempire lo schermo 16:9.</p> <p>Zoom: Un'immagine di formato 16:9 viene ingrandita verticalmente e orizzontalmente nello stesso rapporto per riempire lo schermo. Le porzioni inferiore e superiore sono tagliate.</p> <p>È possibile cambiare le impostazioni premendo WIDE MODE sul telecomando.</p>
Modo ampio (segnale computer)	<p>Permette di impostare il formato dell'immagine da visualizzare per il segnale d'ingresso attuale. (☞ pagina 33) Questa voce è attivata solo quando il segnale d'ingresso proviene da un computer.</p> <p>Pieno 1: Visualizza l'immagine riempiendo tutto lo schermo senza cambiare il formato dell'immagine originale.</p> <p>Pieno 2: Visualizza l'immagine riempiendo tutto lo schermo.</p> <p>Zoom: Un'immagine di formato 16:9 viene ingrandita verticalmente e orizzontalmente nello stesso rapporto per riempire lo schermo. Le porzioni inferiore e superiore sono tagliate.</p> <p>È possibile cambiare le impostazioni premendo WIDE MODE sul telecomando.</p> <p>Nota</p> <p>Quando il segnale di ingresso è in formato 16:9 o più largo, questa impostazione è fissata su "Pieno 1".</p>

Sovrascansione	<p>Nasconde il bordo dell'immagine. Inser.: nasconde il bordo dell'immagine di ingresso. Selezionare questa impostazione quando il bordo dell'immagine è irregolare. Disin.: proietta interamente l'immagine di ingresso. Suggerimento Per l'area di visualizzazione possibile nelle quattro direzioni dello schermo, fare riferimento a "Cancellazione" nel menu Installazione . ( pagina 54)</p>
Area schermo	<p>Seleziona le dimensioni dell'immagine quando viene effettuata la sovrascansione di un'immagine Hi-Vision. Pieno: ingrandisce l'immagine fino a riempire tutto lo schermo. No conv.: non ingrandisce l'immagine fino a riempire tutto lo schermo.</p>
Centro V	<p>Regola tutta l'immagine spostandola sullo schermo verso l'alto o verso il basso. Aumentando il numero selezionato, lo schermo si sposta verso l'alto, diminuendolo, si sposta verso il basso.</p>
Misura verticale	<p>Riduce o ingrandisce verticalmente l'immagine. Aumentando l'impostazione lo schermo viene ingrandito, diminuendola viene ridotto. Se non sono visibili i sottotitoli di un film ecc., usare questa voce insieme a "Centro V".</p>
Regola segnale	<p>Permette di regolare il segnale d'ingresso. APA: Regola automaticamente "Fase", "Passo" e "Spostamento" in una posizione adatta al segnale di immagini provenienti da un computer. Fase: Regola la fase punto e la fase del segnale da computer di immagini provenienti da computer. Regola l'immagine in modo che sia la più distinta. Passo: regola la dimensione orizzontale dell'immagine proveniente da un computer. Al crescere del numero, l'immagine si allarga, al diminuire si restringe. Regolare l'impostazione in funzione del numero di punti del segnale d'ingresso. Spostamento: Regola la posizione dell'immagine. H: aumentando l'impostazione di H (orizzontale), l'immagine si sposta verso destra, diminuendola, si sposta verso sinistra. Usare / per regolare la posizione orizzontale. V: aumentando l'impostazione di V (verticale), l'immagine si sposta verso l'alto, diminuendola, si sposta verso il basso. Usare / per regolare la posizione verticale.</p>

Menu Impostazione

Il menu Impostazione permette di cambiare le impostazioni predefinite in stabilimento ecc.

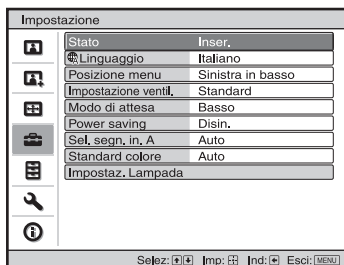

Stato	<p>Imposta se le indicazioni su schermo debbano essere visualizzate o no. Impostare su “Disin.” per disattivare le visualizzazioni su schermo eccetto alcuni menu, il messaggio di spegnimento e messaggi di avvertimento.</p>
Linguaggio	<p>Seleziona la lingua usata nei menu e nelle visualizzazioni su schermo. Le lingue disponibili sono: inglese, olandese, francese, italiano, tedesco, spagnolo, portoghese, russo, svedese, norvegese, giapponese, cinese (cinese semplificato), cinese (cinese tradizionale), coreano, thailandese e arabo.</p>
Posizione menu	<p>Permette di cambiare la posizione di visualizzazione del menu nella parte superiore dello schermo. Sinistra in basso: visualizza il menu nella zona inferiore sinistra dello schermo. Centro: visualizza il menu nella parte centrale dello schermo.</p>
Impostazione ventil.	<p>Usare questa voce per usare il proiettore a quote elevate. Alto: usare questa impostazione per usare il proiettore a una quota di 1.500 m o superiore. Standard: usare questa impostazione per usare il proiettore a quote normali.</p> <p>Note</p> <ul style="list-style-type: none"> • L'impostazione predefinita di fabbrica è “Basso”. • Quando questa voce è impostata su “Alto”, la ventola diventa leggermente più rumorosa perché aumenta il numero di giri.

<p>Modo di attesa</p>	<p>Diminuisce la potenza assorbita in attesa. Quando impostato su “Standard”, la potenza assorbita in attesa diventa normale. Quando impostato su “Basso”, la potenza assorbita nel modo di attesa diminuisce.</p> <p>Nota</p> <p>Quando questa voce è impostata su “Basso”, la funzione “Autosp. PJ on” è disabilitata (la funzione è impostata su “Disin.” e non compare nel menu). (☞ pagina 52)</p>
<p>Power saving</p>	<p>Imposta il modo di risparmio energetico. Quando impostato su “Inser.”, il proiettore commuta nel modo di risparmio energetico se non riceve alcun segnale d’ingresso per 10 minuti. A tal punto la spia ON/STANDBY si illumina in arancione e lo schermo diventa scuro. Nel modo di risparmio energetico, quest’ultimo è annullato se viene ricevuto in ingresso un segnale o se viene premuto un pulsante qualsiasi sul proiettore o sul telecomando. Se non si desidera commutare il proiettore nel modo di risparmio energetico, selezionare “Disin.”.</p>
<p>Sel. segn. in. A</p>	<p>Seleziona il tipo di segnale d’ingresso dall’apparecchiatura collegata al connettore INPUT A. Seleziona il tipo di segnale d’ingresso dall’apparecchiatura selezionando “Ingresso A” con il pulsante INPUT.</p> <p>Auto: seleziona automaticamente il tipo di segnale d’ingresso. Computer: ingresso del segnale da computer. Video GBR: ingresso del segnale da un videogioco o da trasmissione HDTV. Componenti: ingresso del segnale componente da un lettore/registratore DVD, lettore/registratore di Blu-ray Disc, sintonizzatore digitale ecc.</p> <p>Nota</p> <p>Se il segnale di ingresso non è visualizzato correttamente quando questa voce è impostata su “Auto”, selezionare la voce in funzione del segnale di ingresso.</p>
<p>Standard colore</p>	<p>Seleziona lo standard colore del segnale di ingresso. Auto: seleziona automaticamente lo standard colore del segnale d’ingresso fra NTSC3.58, PAL, SECAM, NTSC4.43, PAL-M, PAL-N, o PAL60. “NTSC3.58”–“PAL-N”: permette di impostare manualmente lo standard colore sul sistema selezionato.</p> <p>Nota</p> <p>Normalmente impostare su “Auto”. Se l’immagine è distorta o senza colore, selezionare lo standard colore che corrisponde al segnale di ingresso.</p>
<p>Impostaz. Lampada</p>	<p>Impostazione della lampada desiderata quando viene sostituita. (☞ pagina 68)</p>

Menu Funzione

Il menu Funzione permette di modificare le impostazioni di varie funzioni del proiettore.

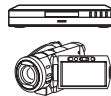
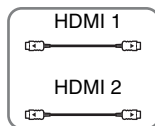

Imp. HDMI

Permette di modificare le impostazioni della funzione Controllo per HDMI.

Controllo per HDMI: Seleziona la funzione per attivare il Controllo per HDMI quando i connettori HDMI 1 e HDMI 2 sono collegati a un'apparecchiatura compatibile con il Controllo per HDMI.

Quando impostato su "Inser." sono disponibili le funzioni che seguono.

- Il funzionamento del proiettore e dell'apparecchiatura collegata compatibile con il Controllo per HDMI sarà sincronizzato.
- Sarà anche operativa l'impostazione del Controllo per HDMI di apparecchiature Sony (amplificatore AV, video ecc.) compatibili con "Controllo per HDMI - Easy Setting"*.

L'impostazione predefinita in stabilimento è "Inser.".

Autospegn. off: Permette di impostare anche lo spegnimento di un'apparecchiatura collegata compatibile con il Controllo per HDMI quando si spegne il proiettore. Quando impostato su "Inser.", l'apparecchiatura sarà sincronizzata e si spegnerà quando si spegne il proiettore. L'impostazione predefinita in stabilimento è "Inser.".

Autosp. PJ on: Selezionare se collegare o meno l'alimentazione del proiettore all'apparecchiatura compatibile con Controllo per HDMI.

Quando impostato su "Inser.", l'alimentazione del proiettore si accenderà automaticamente quando si accende l'apparecchiatura collegata o quando si effettuano funzioni come la riproduzione.

Nota

Per abilitare questa funzione, impostare "Modo di attesa" (☞ pagina 51) del menu Impostazione (☞ su "Standard", quindi impostare "Autosp. PJ" su "Inser.". Per ulteriori informazioni, vedere "Informazioni sul Controllo per HDMI" (☞ pagina 58).

Lista apparec.: Elenca tutte le apparecchiature compatibili con il Controllo per HDMI collegate al proiettore.

Tutte le apparecchiature collegate (eccetto un amplificatore AV) possono essere selezionate con SYNC MENU del telecomando del proiettore. Quando è selezionato “Attiva”, sarà anche attiva l’impostazione del Controllo per HDMI di apparecchiature Sony (amplificatore AV, video, ecc.) compatibili con “Controllo per HDMI - Easy Setting”.

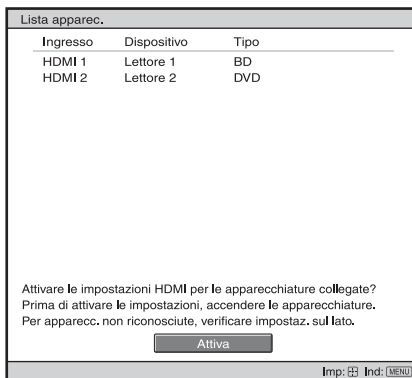

* “Controllo per HDMI - Easy Setting” è una funzione che rende operativa l’impostazione del Controllo per HDMI di apparecchiature collegate all’ingresso HDMI del proiettore quando è operativa anche l’impostazione del Controllo per HDMI del proiettore. Questa funzione è disponibile solo fra apparecchiature Sony compatibili, ma alcune apparecchiature potrebbero non essere compatibili.

Anche se è possibile che apparecchiature non di produzione Sony siano compatibili, il loro corretto funzionamento non può essere garantito.

Ricer. ingr. aut.

Nasconde i terminali di ingresso sui quali non è presente un segnale di ingresso.

Quando impostato su “Inser.” i terminali sui quali non è presente un segnale di ingresso non sono visualizzati nella schermata di visualizzazione degli ingressi che compare quando si preme il pulsante INPUT.

Per visualizzare tutti i terminali di ingresso, impostare questa voce su “Disin.” (☞ pagina 27)

Sfondo





Seleziona il colore di sfondo dello schermo quando non è presente alcun segnale di ingresso.

È possibile selezionare il colore di sfondo come “Nero” o “Blu”.

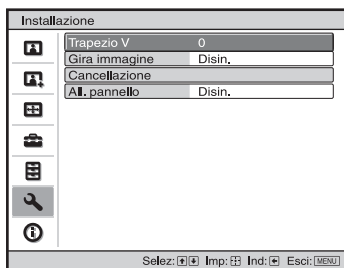
Menu Installazione

Il menu Installazione permette di cambiare le impostazioni di installazione.



Trapezio V	<p>Corregge la distorsione trapezoidale verticale dell'immagine. Quando la parte inferiore del trapezoido è più lunga della parte superiore (): imposta un valore inferiore (direzione -). Quando la parte superiore del trapezoido è più lunga della parte inferiore (): imposta un valore superiore (direzione +).</p> <p>Nota</p> <p>Secondo la posizione dell'immagine regolata con la funzione di spostamento dell'obiettivo, il formato dell'immagine potrebbe essere diverso dall'originale, oppure la regolazione Trapezio V potrebbe distorcere l'immagine.</p>
Gira immagine	<p>Inverte l'immagine sullo schermo orizzontalmente e/o verticalmente. Disin.: l'immagine non viene invertita. HV: inverte l'immagine orizzontalmente e verticalmente. H: inverte l'immagine orizzontalmente. V: inverte l'immagine verticalmente.</p> <p>Usare questa voce per l'installazione per proiezione posteriore o l'installazione dal soffitto.</p>
Cancellazione	<p>Questa funzione permette di regolare la regione visualizzabile nelle quattro direzioni sullo schermo. Selezionare il bordo da regolare evidenziando Sinistra, Destra, Alto o Basso con i pulsanti .</p> <p>Regolare il valore di cancellazione desiderato con i pulsanti .</p> <div data-bbox="554 1189 828 1348"></div> <p>Nota</p> <p>Quando sono regolati contemporaneamente Cancellazione e Trapezio V, non è possibile regolare correttamente la Cancellazione. Quando si usa la Cancellazione, impostare Trapezio V su "0".</p>

All. pannello

Questa funzione permette di regolare la spaziatura dei caratteri o l'immagine.

Quando impostato su "Inser.", è possibile impostare e regolare "Regol. colore" e "Colore model."

Regol. colore: assegna il colore desiderato per regolare la spaziatura di colore. Selezionare "R" (Rosso) e "B" (Blu) per effettuare regolazioni basate su "G" (Verde).

Colore model.: selezionare "R/G" (Rosso e Verde) o "R/G/B" (bianco, tutti i colori) quando "Regol. colore" è "R" (Rosso). Selezionare "B/G" (Blu e Verde) o "R/G/B" (bianco, tutti i colori) solo quando "Regol. colore" è "B" (Blu).

Regolazione: impostazioni per la direzione orizzontale (H) con i pulsanti ← / → e per la direzione verticale (V) con i pulsanti ↑ / ↓ nella schermata Regolazione spostamento. I colori selezionati in "Regol. colore" possono essere regolati in ciascuna direzione con i pulsanti ← / →, ↑ / ↓.

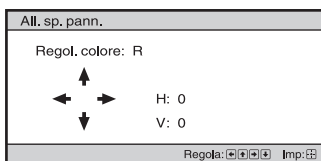

Reimposta: ripristina le impostazioni di stabilimento.

Nota

In funzione delle regolazioni di cui sopra, il numero di pixel visualizzati potrebbe diminuire. Inoltre, i colori potrebbero diventare irregolari o potrebbe cambiare la risoluzione.

Suggerimento

Se dopo aver effettuato le regolazioni di cui sopra, i bordi dello schermo appaiono colorati, regolare l'area di visualizzazione dell'immagine con "Cancellazione" nel menu Installazione . (☞ pagina 54)

Menu Informazioni

Il menu Informazioni visualizza nome del modello, numero di matricola, frequenza verticale e orizzontale del segnale di ingresso e il numero totale di ore di uso della lampada.

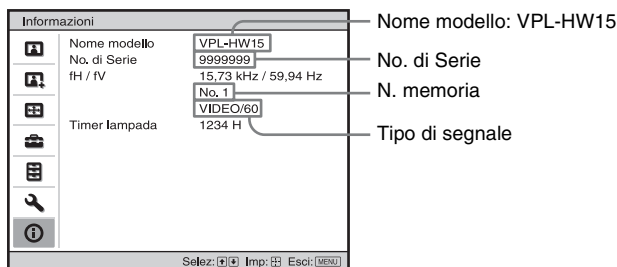



Nome modello	Visualizza il nome del modello (VPL-HW15).
No. di Serie	Visualizza il numero di serie.
fH (frequenza orizzontale)	Visualizza la frequenza orizzontale del segnale di ingresso.
fV (frequenza verticale)	Visualizza la frequenza verticale del segnale di ingresso.
N. memoria	Visualizza il numero della memoria preimpostata del segnale d'ingresso.
Tipo di segnale	Visualizza il tipo del segnale d'ingresso.
Timer lampada	Indica per quanto tempo è stata accesa la lampada (tempo di funzionamento totale).

Note

- fH (frequenza orizzontale) e fV (frequenza verticale) potrebbero non essere visualizzate in funzione del segnale d'ingresso del proiettore.
- Non è possibile modificare le voci visualizzate dell'elenco di cui sopra.

Informazioni sulle memorie preimpostate numerate

Questo proiettore ha 38 tipi di dati preimpostati relativi ai segnali di ingresso (memorie preimpostate). Quando è presente in ingresso un segnale preimpostato, il proiettore rivela automaticamente il tipo di segnale e richiama i dati corrispondenti dalla memoria preimpostata per regolarlo al fine di ottenere l'immagine migliore. Il numero della memoria e il tipo del segnale sono visualizzati nel menu Informazioni .

È anche possibile regolare i dati preimpostati con il menu Schermo .

Questo proiettore ha anche 20 diverse memorie utente oltre alle memorie preimpostate usate per i segnali in ingresso analogici da computer. È possibile salvare in queste memorie dei segnali di ingresso che non sono stati preimpostati.

Quando è rilevato in ingresso per la prima volta un segnale non preimpostato, appare un numero di memoria, quale 0. Regolando i dati del segnale usando il menu Schermo , saranno salvati nel proiettore. Se vengono registrate più di 20 memorie utente, la memoria più recente sovrascrive sempre quella più vecchia.

Per controllare se un segnale è registrato in una memoria preimpostata, consultare la tabella a pagina 73.

Nota

Se il formato del segnale di ingresso non corrisponde al formato dello schermo, una parte dello schermo appare nera.

Questa sezione descrive altre funzioni, come risolvere i problemi, come sostituire la lampada e il filtro dell'aria, ecc.

Informazioni sul Controllo per HDMI

Cos'è il Controllo per HDMI?

Controllo per HDMI è una funzione di controllo reciproco della norma HDMI conforme a una specifica HDMI CEC (Consumer Electronics Control).

Collegando varie apparecchiature compatibili con il Controllo per HDMI come lettore per dischi Blu-ray a disco rigido, lettore/registratore DVD, amplificatore AV ecc. a un televisore compatibile con il Controllo per HDMI o a un proiettore con un cavo HDMI, l'apparecchiatura collegata si sincronizzerà con il televisore o con il proiettore quando vengono utilizzati.

Uso della funzione Controllo per HDMI

- Collegare e assegnare correttamente le impostazioni di ciascuna apparecchiatura.
- Non spegnere l'alimentazione principale dell'apparecchiatura.
- Impostare l'ingresso del proiettore sull'ingresso HDMI al quale è collegata l'apparecchiatura.
- Controllare se l'immagine dall'apparecchiatura appare correttamente sul proiettore.

Collegamento di un'apparecchiatura compatibile con il controllo HDMI

Usare un cavo HDMI per collegare il proiettore e l'apparecchiatura compatibile con il Controllo per HDMI. Usare un cavo contrassegnato dal logo HDMI.

Impostazione del Controllo per HDMI

Prestare attenzione ad effettuare i collegamenti corretti sia per il proiettore, sia per l'apparecchiatura compatibile con il controllo HDMI collegata al proiettore. Per le impostazioni del proiettore, vedere pagina 52. Per le impostazioni dell'apparecchiatura compatibile con il controllo HDMI collegata al proiettore, fare riferimento alle relative istruzioni d'uso. Quando un'apparecchiatura compatibile con "Controllo per HDMI - Easy Setting" è collegata all'ingresso HDMI del proiettore, se si attiva la funzione Controllo per HDMI del proiettore, si attiverà anche la funzione Controllo per HDMI dell'apparecchiatura collegata.

Funzioni del Controllo per HDMI

- Le funzioni fondamentali (riproduzione, arresto, funzioni di menu ecc.) dell'apparecchiatura collegata sono disponibili tramite il telecomando del proiettore.
- Accendendo o avviando la riproduzione sull'apparecchiatura collegata, il proiettore si accenderà e l'ingresso commuterà automaticamente sul connettore dell'apparecchiatura collegata.
- Spegnendo il proiettore, si spegnerà automaticamente anche l'apparecchiatura collegata.

- Selezionando con il pulsante SYNC MENU del telecomando del proiettore l'apparecchiatura collegata al proiettore che si desidera utilizzare, l'apparecchiatura si accenderà e l'ingresso commuterà automaticamente sul connettore dell'apparecchiatura collegata.
- Cambiando l'impostazione della lingua del proiettore, cambierà automaticamente alla stessa lingua anche la corrispondente impostazione dell'apparecchiatura collegata.

Note

- Le funzioni disponibili del Controllo per HDMI variano in funzione dell'apparecchiatura. Fare riferimento alle istruzioni d'uso di ciascuna apparecchiatura.
- Potrebbe essere possibile sincronizzare anche apparecchiature di altre marche con funzioni simili, ma non è garantito.

Informazioni su x.v.Color

- “x.v.Color” è un nome commerciale attribuito ai modelli che possono realizzare un ampio spazio dei colori basato sulle specifiche xvYCC ed è un marchio commerciale di Sony Corporation.
- xvYCC è una norma internazionale che comprende le specifiche tecniche di uno spazio dei colori di gamma estesa per segnali video. La gamma del colore di xvYCC è maggiore di quella di sRGB usata con il sistema televisivo attuale.







Risoluzione dei problemi



Se il proiettore funziona in modo irregolare, provare a diagnosticare e correggere il problema con le seguenti istruzioni. Se il problema permane, rivolgersi a personale Sony qualificato.

Alimentazione



Sintomo	Causa e rimedio
L'alimentazione non si accende.	<ul style="list-style-type: none">→ L'alimentazione potrebbe non attivarsi se si spegne con l'interruttore I/⏻ (accensione/attesa) e si riaccende poco dopo. Accendere l'alimentazione dopo circa 1 minuto.→ Chiudere saldamente il coperchio della lampada, quindi serrare saldamente le viti. (☞ pagina 67)→ Chiudere saldamente la sede del filtro. (☞ pagina 68)→ Controllare le spie di avvertenza. (☞ pagina 63)

Immagine

Sintomo	Causa e rimedio
Nessuna immagine.	<ul style="list-style-type: none">→ Verificare che siano stati effettuati i collegamenti corretti. (☞ pagina 21)→ Selezionare correttamente la sorgente di ingresso con il pulsante INPUT. (☞ pagina 27)→ Impostare il segnale del computer in modo che il segnale video sia trasmesso dal monitor esterno.→ Impostare il segnale del computer per la visualizzazione solo su un monitor esterno.→ Selezionare "Computer", "Componenti" o "Video GBR" per "Sel. segn. in. A" nel menu Impostazione  in funzione del segnale d'ingresso. (☞ pagina 51)
L'immagine dal connettore INPUT A ha un colore anormale.	<ul style="list-style-type: none">→ Selezionare "Computer", "Componenti" o "Video GBR" per "Sel. segn. in. A" nel menu Impostazione  in funzione del segnale d'ingresso. (☞ pagina 51)
L'immagine dal connettore VIDEO INPUT o S VIDEO INPUT ha un colore anormale.	<ul style="list-style-type: none">→ Regolare l'immagine del menu Immagine . (☞ pagina 43)→ Impostare "Standard colore" nel menu Impostazione  affinché corrisponda allo standard colore del segnale in ingresso. (☞ pagina 51)
Le zone chiare dell'immagine potrebbero diventare indistinte o i testi potrebbero apparire sfocati (quando è presente in ingresso un segnale video HDMI).	<ul style="list-style-type: none">→ Questo sintomo potrebbe presentarsi quando è presente in ingresso un segnale diverso da quelli della norma HDMI (☞ pagina 28). Commutare l'intervallo della dinamica RGB dell'apparecchiatura collegata su Limited (16-235). Se questa regolazione non è disponibile, regolare "Luminosità", "Contrasto" o "Dettaglio" nel menu Immagine  del proiettore (☞ pagina 44).
I testi potrebbero apparire sfocati quando collegato a un computer (quando è presente in ingresso un segnale da computer).	<ul style="list-style-type: none">→ Questo sintomo potrebbe presentarsi quando è presente in ingresso un segnale diverso da quelli della norma HDMI (☞ pagina 28). Regolare "Dettaglio" nel menu Immagine  (☞ pagina 44).

Sintomo	Causa e rimedio
L'immagine è troppo scura.	→ Regolare correttamente il contrasto o la luminosità del menu Immagine  . (☞ pagina 45)
L'immagine non è nitida.	→ Regolare la messa a fuoco. (☞ pagina 19) → Si è depositata della condensazione sull'obiettivo. Lasciare il proiettore acceso per circa 2 ore.
L'immagine sfarfalla.	→ Per immagini provenienti da un computer, attivare "APA" e regolare il segnale di ingresso attuale. → Regolare correttamente "Fase" di "Regola segnale" nel menu Schermo  . (☞ pagina 49)
Il colore dei caratteri o dell'immagine non è corretto.	→ Selezionare la registrazione colore desiderata in "All. pannello" del menu Installazione  (☞ pagina 55).

Visualizzazione su schermo

Sintomo	Causa e rimedio
La visualizzazione su schermo non appare.	→ Impostare "Stato" nel menu Impostazione  su "Inser.". (☞ pagina 50) → Verificare che la spia ON/STANDBY si illumini in verde.
Il nome del modello non compare dallo schermo.	→ Il modo di visualizzazione del proiettore può essere già stato impostato all'acquisto. Rivolgersi al rivenditore di zona o a personale Sony qualificato.
I terminali di ingresso non compaiono.	→ Impostare "Ricer. ingr. aut." nel menu Funzione  su "Disin". (☞ pagina 53)

Telecomando

Sintomo	Causa e rimedio
Il telecomando non funziona.	→ Le batterie potrebbero essere scariche. Sostituirle con batterie nuove. (☞ pagina 9) → Inserire le batterie con la polarità corretta. (☞ pagina 9) → Se vicino al rivelatore del telecomando è presente una lampada fluorescente, il proiettore potrebbe non funzionare correttamente o funzionare in modo inaspettato. → Conferma la posizione del sensore del telecomando sul proiettore. (☞ pagina 6)

Altro

Sintomo	Causa e rimedio
La ventola è rumorosa.	<ul style="list-style-type: none">→ Verificare l'impostazione di "Impostazione ventil." nel menu Impostazione . (☞ pagina 50)→ Verificare che la temperatura ambiente non sia troppo elevata.→ Verificare le condizioni di installazione. (☞ pagina 11) Il numero di giri della ventola aumenta per mantenere l'affidabilità dei componenti del proiettore quando la temperatura del locale è superiore al normale. La ventola diventa leggermente più rumorosa. Il valore approssimativo della temperatura normale è 25 °C.
Sullo schermo permane un'immagine. (memoria immagine)	<ul style="list-style-type: none">→ Se vengono visualizzate a lungo immagini di elevato contrasto non in movimento, può presentarsi un effetto di memoria d'immagine sullo schermo. Si tratta di un effetto temporaneo. La memoria d'immagine può essere eliminata spegnendo l'alimentazione per un momento.
Il proiettore e l'apparecchiatura collegata si accendono e spengono, visualizzano le immagini ed agiscono contemporaneamente.	<ul style="list-style-type: none">→ "Controllo per HDMI", "Autospegn. off" e "Autosp. PJ on" sono impostati su "Inser.". Impostarli su "Disin.". Per ulteriori informazioni, vedere "Imp. HDMI" (☞ pagina 52).

Spie di avvertenza

La spia ON/STANDBY o LAMP/COVER si illumina o lampeggia in caso di problemi del proiettore.

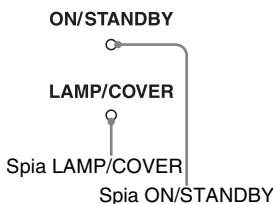

Sintomo	Causa e rimedio
LAMP/COVER lampeggia in rosso. (frequenza di ripetizione di due lampeggi)	<ul style="list-style-type: none"> → Chiudere saldamente il coperchio della lampada, quindi serrare saldamente le viti. (☞ pagina 67) → Chiudere saldamente la sede del filtro. (☞ pagina 68)
LAMP/COVER lampeggia in rosso. (frequenza di ripetizione di tre lampeggi)	<ul style="list-style-type: none"> → La lampada ha raggiunto il limite della sua vita utile. Sostituire la lampada. (☞ pagina 66) → La lampada ha raggiunto una temperatura elevata. Attendere che la lampada si raffreddi, quindi riaccendere l'alimentazione.
ON/STANDBY lampeggia in rosso. (frequenza di ripetizione di quattro lampeggi)	<ul style="list-style-type: none"> → La ventola è guasta. Rivolgersi a personale Sony qualificato.
ON/STANDBY lampeggia in rosso. (frequenza di ripetizione di due lampeggi)	<ul style="list-style-type: none"> → La temperatura interna è insolitamente elevata. Verificare che le prese di ventilazione non siano ostruite oppure se il proiettore viene usato a quota elevata.
ON/STANDBY lampeggia in rosso. (frequenza di ripetizione di sei lampeggi)	<ul style="list-style-type: none"> → Premere l'interruttore I/⏻ (accensione/attesa) per accendere il proiettore. Se l'alimentazione non si accende, scollegare il cavo di alimentazione c.a. e verificare che la spia ON/STANDBY sia spenta. Dopo circa 10 secondi, ricollegare il cavo di alimentazione c.a. e riaccendere l'alimentazione. Se le spie si illuminano ancora, c'è un guasto dell'impianto elettrico. Rivolgersi a personale Sony qualificato.

Nota

Se dovesse lampeggiare una spia di avvertenza diversa da quelle citate e il problema persiste anche dopo aver effettuato le precedenti operazioni, rivolgersi a personale Sony qualificato.

Messaggi di avvertenza

Messaggio	Causa e rimedio
Temp. alta! Lamp. off 1 min.	<ul style="list-style-type: none"> → Spegnerne l'alimentazione. → Verificare che le prese di ventilazione non siano ostruite. (☞ pagina 12)
Frequenza fuori limite!	<ul style="list-style-type: none"> → La frequenza è fuori gamma. Trasmettere in ingresso un segnale la cui frequenza rientri nella gamma accettabile del proiettore. (☞ pagina 73)
Verificare imp. Sel. segn. in. A.	<ul style="list-style-type: none"> → Quando si riceve in ingresso un segnale RGB da computer, impostare "Sel. segn. in. A" nel menu Impostazione  su "Computer". (☞ pagina 51)
Sostituire la lampada/filtro.	<ul style="list-style-type: none"> → La lampada deve essere sostituita. Sostituire la lampada. (☞ pagina 66) → Sostituire anche il filtro dell'aria. Pulire le prese di ventilazione (aspirazione). (☞ pagina 66) <p>Se questo messaggio appare di nuovo dopo aver sostituito la lampada e il filtro, la procedura di sostituzione della lampada non è stata completata. Verificare la procedura di sostituzione della lampada. (☞ pagina 66)</p> <p>Nota</p> <p>Per cancellare questo messaggio, premere una volta un tasto qualsiasi sul telecomando o sul pannello di controllo del proiettore.</p>
Pulire il filtro.	<ul style="list-style-type: none"> → È il momento di pulire il filtro dell'aria. Pulire il filtro dell'aria. (☞ pagina 69) <p>Nota</p> <p>Per cancellare questo messaggio, premere una volta un tasto qualsiasi sul telecomando o sul pannello di controllo del proiettore.</p>
Pulire il filtro. Fatto? Sì No	<ul style="list-style-type: none"> → È il momento di pulire il filtro dell'aria. Pulire il filtro dell'aria. (☞ pagina 69) → Se il filtro dell'aria è stato pulito, selezionare "Sì". Se non è stato pulito il filtro dell'aria, selezionare "No".
Temperatura proiettore alta. Impostazione ventilazione "Alta" per uso proiettore a quote elevate.	<ul style="list-style-type: none"> → Verificare che le prese di ventilazione non siano ostruite. (☞ pagina 12) → Quando il proiettore viene usato a quote elevate, impostare Impostazione ventil. su "Alto". (☞ pagina 50) <p>Nota</p> <p>Se la temperatura all'interno del proiettore rimane elevata, Impostazione ventil. commuta su "Alto" dopo 1 minuto e la velocità della ventola aumenta.</p>

Messaggi di attenzione

Messaggio	Causa e rimedio
x↔	→ Nessun segnale sull'ingresso selezionato. Verificare i collegamenti. (☞ pagina 21)
Non applicabile!	→ Premere il pulsante corretto. → In queste condizioni non è possibile eseguire la funzione corrispondente al pulsante.

Sostituzione della lampada e del filtro dell'aria e pulizia delle prese di ventilazione (aspirazione)

Attrezzatura necessaria:

- Lampada per proiettore LMP-H201 (opzionale)
- Normale cacciavite con punta a croce
- Panno (per evitare i graffi)

La lampada che costituisce la sorgente luminosa ha una determinata vita utile. Se la luminosità della lampada diminuisce, il bilanciamento del colore dell'immagine è anormale, oppure appare sullo schermo "Sostituire la lampada/filtro.", la lampada potrebbe essere esaurita. Sostituire subito la lampada con una nuova (non in dotazione). Come lampada per proiettore di ricambio usare la LMP-H201.

Insieme alla lampada per proiettore LMP-H201 viene fornito il filtro dell'aria. Quando si sostituisce la lampada, è necessario sostituire anche il filtro dell'aria. Quando si sostituisce la lampada, non dimenticare di sostituire il filtro dell'aria con uno nuovo. Pulire anche le prese di ventilazione (aspirazione).

Attenzione

- La lampada è ancora calda dopo aver spento il proiettore con l'interruttore I/O (accensione/attesa). Toccando la lampada, ci si potrebbe ustionare le dita. Quando si sostituisce la lampada, aspettare almeno 1 ora che si raffreddi.
- Non toccare la superficie dell'obiettivo. Se venisse toccata, pulire le ditte con un panno morbido.
- Prestare particolare attenzione alla sostituzione della lampada di un proiettore installato sul soffitto.
- Per rimuovere l'unità della lampada, mantenerla orizzontale e tirare direttamente verso l'alto. Non inclinare l'unità della lampada. Se tirando fuori l'unità della lampada in posizione

inclinata la lampada si rompe, i frammenti potrebbero disperdersi e provocare lesioni.

- Nel smontare il filtro dell'aria, prestare attenzione a non far cadere della polvere nel proiettore.
- Per mantenere delle buone prestazioni del proiettore e per evitare guasti, è fondamentale la sostituzione del filtro dell'aria. Quando appare un messaggio di avvertenza di sostituzione del filtro dell'aria, sostituirlo immediatamente.

1 Spegnere il proiettore e scollegare il cavo di alimentazione c.a.

2 Quando si posa il proiettore su un piano quale una scrivania ecc., usare un panno per evitare di graffiarne la superficie. Ribaltare il proiettore come indicato, quindi posarlo sul panno.

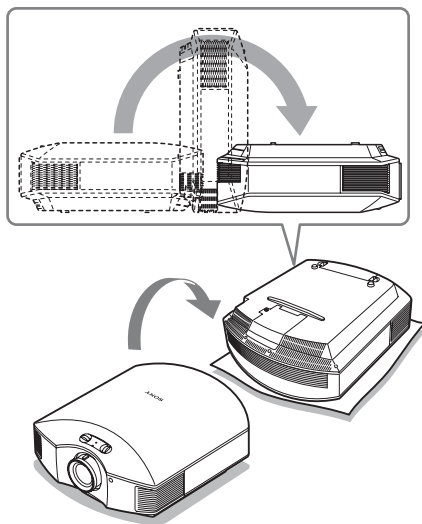

Note

- Se non si ribalta il proiettore e la lampada si rompe, i frammenti potrebbero disperdersi e provocare lesioni.
- Controllare che il proiettore sia posato su un piano stabile.

- 3** Svitare con un cacciavite con punta a croce la vite del coperchio della lampada, quindi aprirlo.

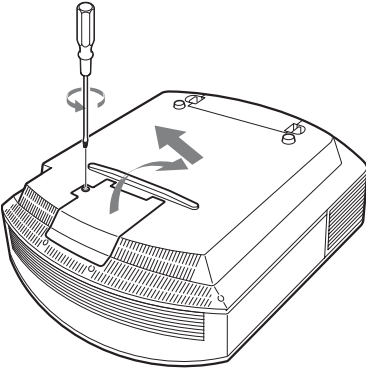

- 4** Allentare le 3 viti sulla lampada con il cacciavite con punta a croce. Sollevare la maniglia, quindi tirare fuori la lampada direttamente verso l'alto.

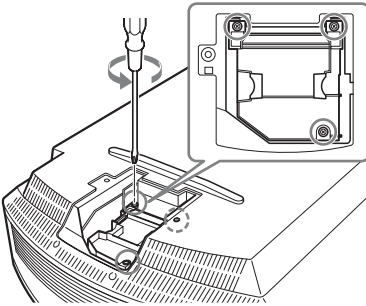

- 5** Afferrare la maniglia della lampada nuova e spingerla decisamente verso l'interno finché arriva in fondo, quindi serrare le 3 viti.

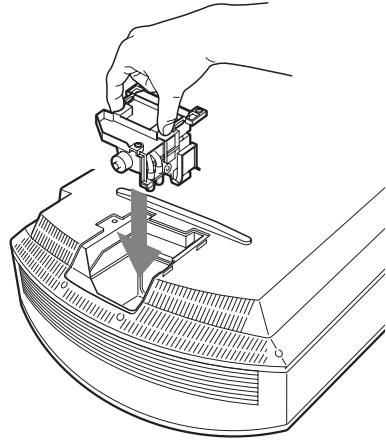

Nota

Prestare attenzione a non toccare il blocco ottico all'interno dell'unità.

- 6** Chiudere il coperchio della lampada, quindi serrare le viti.

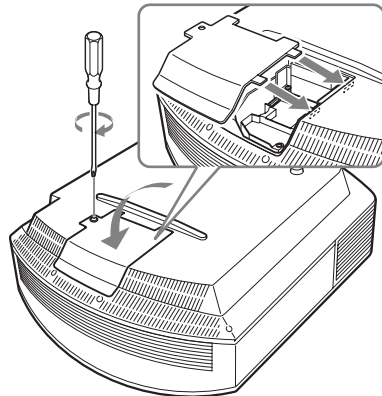

7 Smontare la sede del filtro.

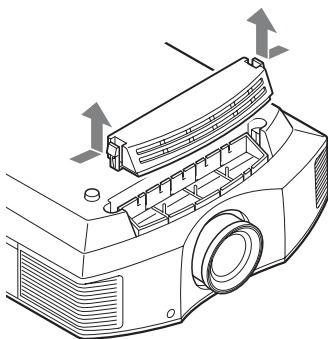

8 Smontare il filtro dell'aria.

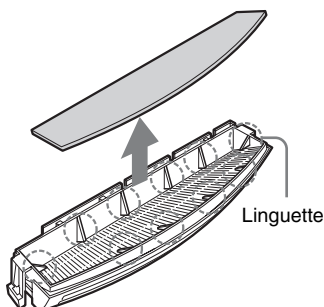

9 Montare il nuovo filtro dell'aria in modo che si inserisca in ciascuna delle linguette (10 posizioni) nella sede del filtro.

Nota

Montare il filtro dell'aria sistemandolo nella apposita sede.
Inoltre, non toccare la ventola dopo aver smontato il filtro dell'aria che si trova molto all'interno del proiettore.

10 Montare la sede del filtro.

Nota

Il proiettore non si accenderà se la sede del filtro non fosse chiusa saldamente.

11 Togliere la polvere dalle prese di ventilazione (aspirazione) usando un panno morbido.

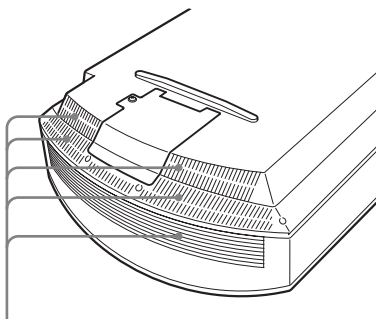

Prese di ventilazione (aspirazione)

12 Rimettere il proiettore nella posizione originale.

13 Accendere il proiettore, quindi selezionare la voce di impostazione desiderata nel menu Impostazione . Verrà visualizzata la schermata di menu che segue.

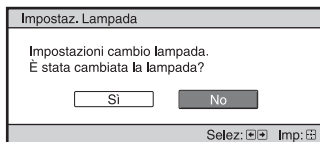

14 Selezionare "Sì".

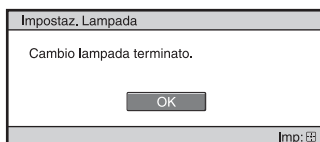

Attenzione

Non infilare le mani nella sede di sostituzione della lampada e fare in modo che non ci cadano dei liquidi o degli oggetti per evitare scossa elettrica o incendio.

Note

- Per la sostituzione, usare unicamente una lampada per proiettore LMP-H201. Usando lampade diverse dalla LMP-H201, il proiettore potrebbe guastarsi.
- Prima di sostituire la lampada, spegnere il proiettore e scollegare il cavo di alimentazione, quindi verificare che la spia ON/STANDBY si sia già spenta.
- Il proiettore non si accenderà se la lampada non è montata saldamente in posizione.
- Il proiettore non si accenderà se il coperchio della lampada non è chiuso saldamente.
- Per cancellare un messaggio visualizzato sullo schermo, premere il pulsante sul telecomando o sul pannello di controllo del proiettore.

Nota

La lampada contiene del mercurio. Le norme per lo smaltimento dei tubi fluorescenti esauriti dipendono dal paese di residenza. Seguire le regolamentazioni di smaltimento dei rifiuti applicabili nel proprio paese.

Pulizia del filtro dell'aria

Quando appare sullo schermo “Pulire il filtro.”, è necessario pulire il filtro dell'aria. Il filtro dell'aria dovrebbe essere pulito ogni 1.500 ore. Questo valore varia in funzione dell'ambiente o di come è usato il proiettore. 1.500 ore è un valore approssimato. Dopo aver lavato il filtro dell'aria con una soluzione di detersivo delicato, farlo asciugare all'ombra.

Note

- Prestare attenzione a non danneggiare il filtro dell'aria nel pulirlo. Per i dettagli di montaggio e smontaggio del filtro dell'aria, vedere “Sostituzione della lampada e del filtro dell'aria e pulizia delle prese di ventilazione (aspirazione)” Punti da 7 a 10. (☞ pagina 68)

- Nel smontare il filtro dell'aria, prestare attenzione a non far cadere della polvere nel proiettore.
- Per mantenere delle buone prestazioni del proiettore e per evitare guasti, è fondamentale la pulizia del filtro dell'aria. Quando appare un messaggio di avvertenza di pulizia del filtro dell'aria, pulirlo immediatamente.

Montaggio del coperchio dell'obiettivo

Per montare il coperchio sull'obiettivo, metterlo in modo che la parte concava del coperchio corrisponda alla levetta dello zoom, come indicato nell'illustrazione.

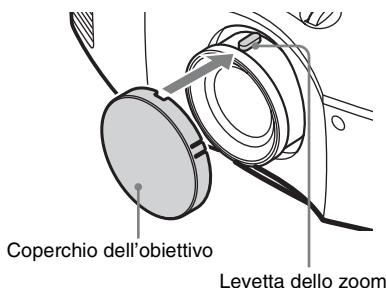

Pulizia e schermo del proiettore

Pulizia dell'obiettivo

La superficie dell'obiettivo è appositamente trattata per ridurre la riflessione della luce. Poiché una manutenzione errata potrebbe peggiorare le prestazioni del proiettore, osservare quanto segue.

- Strofinare con cautela l'obiettivo con un panno morbido come un panno per pulizia o un panno per pulire le lenti.
- È possibile togliere le macchie ostinate con un panno morbido come un panno per pulizia o un panno per pulire le lenti leggermente inumidito d'acqua.
- Non usare mai solventi come alcol, benzene o diluenti, né detergenti acidi, alcalini o abrasivi, o panni per pulizia con sostanze chimiche, poiché danneggerebbero la superficie dell'obiettivo.

Pulizia del mobile

- Per togliere la polvere dal mobile, strofinarlo leggermente con un panno morbido. Se la polvere permane, strofinare con un panno morbido appena inumidito con una soluzione di detergente leggero diluito.
- Non usare mai alcun tipo di strofinaccio abrasivo, agenti di pulizia alcalini/acidi, polvere abrasiva o solventi volatili come alcol, benzene, diluente o insetticida.
- L'uso di tali sostanze o il contatto prolungato con materiali in gomma o vinile potrebbe danneggiare la superficie dello schermo e la finitura del mobile.

Punti neri e luminosi (rossi, blu o verdi) sullo schermo

Il proiettore è prodotto con una tecnologia di alta precisione.

Tuttavia potrebbero presentarsi in modo permanente sul proiettore dei piccoli punti neri e/o luminosi (rossi, blu o verdi).

Si tratta di un effetto normale del processo di fabbricazione e non di un guasto.

Caratteristiche tecniche

Sistema

Sistema di proiezione

sistema di proiezione a pannello SXRD, 1 obiettivo

Pannello LCD

Pannello SXRD da 0,61 pollici (15,4 mm)

e 6.220.800 pixel
(2.073.600 pixel × 3)

Obiettivo

obiettivo zoom a 1,6 ingrandimenti (manuale)
f = 18,5 mm – 29,6 mm
F 2,50 – F 3,40

Lampada

Lampada Ultra High Pressure da 200 W

Dimensione dell'immagine proiettata

da 40 pollici a 300 pollici (da 1.016 mm a 7.620 mm) (misurata diagonalmente)

Standard colore

sistema NTSC_{3.58}/PAL/SECAM/NTSC_{4.43}/PAL-M/PAL-N/PAL60, commutato automaticamente/manualmente (PAL60 non commutato manualmente)

Segnali video compatibili

15 kHz RGB/componente 50/60 Hz, componente progressivo 50/60 Hz, 480/60i, 576/50i, 480/60p, 576/50p, 720/60p, 720/50p, 1080/60i, 1080/50i, 1080/24PsF (48i), 1080/60p (solo ingresso HDMI), 1080/50p (solo ingresso HDMI), 1080/24p (solo ingresso HDMI), video composito, video Y/C

Segnali da computer compatibili

fH: da 19 kHz a 72 kHz
fV: da 48 Hz a 92 Hz
Risoluzione massima 1.920 × 1.080 (solo ingresso HDMI)
Per i dettagli, vedere "Segnali preimpostati". (☞ pagina 73)

Ingressi

Ingresso video

VIDEO: tipo fono

video composito: 1 Vp-p ±2 dB
sincronismo negativo
(terminazione a 75 ohm)

S VIDEO: Y/C tipo mini DIN a 4 pin
Y (luminanza): 1 Vp-p \pm 2 dB
sincronismo negativo
(terminazione a 75 ohm)
C (crominanza): burst 0,286 Vp-p
 \pm 2 dB (NTSC)
(terminazione a 75 ohm), o
burst 0,3 Vp-p \pm 2 dB (PAL)
(terminazione a 75 ohm)

Y Pb/Cb Pr/Cr

Componenti: tipo fono
Y con sincronismo: 1 Vp-p \pm 2 dB
sincronismo negativo
(terminazione a 75 ohm)
Pb/Cb: 0,7 Vp-p \pm 2 dB
(terminazione a 75 ohm)
Pr/Cr: 0,7 Vp-p \pm 2 dB
(terminazione a 75 ohm)

HDMI RGB digitale/Y Cb (Pb) Cr (Pr)

INPUT A HD D-sub a 15 pin

RGB analogico/componente:

R/Cr (Pr): 0,7 Vp-p \pm 2 dB
(terminazione a 75 ohm)

G: 0,7 Vp-p \pm 2 dB
(terminazione a 75 ohm)

G con sincronismo/Y: 1 Vp-p
 \pm 2 dB sincronismo negativo
(terminazione a 75 ohm)

B/Cb (Pb): 0,7 Vp-p \pm 2 dB
(terminazione a 75 ohm)

SYNC/HD: Ingresso sincronismo
composito: Livello
TTL, positivo/negativo

Ingresso sincronismo orizzontale:
Livello TTL, positivo/negativo

VD: Ingresso sincronismo
verticale: Livello TTL, positivo/
negativo

REMOTE RS-232C: D-sub a 9 pin (femmina)

Generale

Dimensioni 407,4 mm \times 179,2 mm \times
463,9 mm (l/a/p)

Massa circa 10 kg

Requisiti di alimentazione
da 100 V a 240 V c.a., da 3,0 A a
1,3 A, 50/60 Hz

Potenza assorbita
Max. 300 W
Modo di attesa: 8 W
Modo di attesa (basso): 0,5 W

Temperatura di funzionamento
da 5 °C a 35 °C

Umidità di funzionamento
da 35% a 85% (senza
condensazione)

Temperatura di immagazzinamento
da -20 °C a +60 °C

Umidità di immagazzinamento
da 10% a 90%

Accessori forniti

Telecomando RM-PJVW70 (1)
Batterie formato AA (R6)
manganese (2)
Cavo di alimentazione c.a. (1)
Coperchio dell'obiettivo (1)
Istruzioni per l'uso (1)

Realizzazione e caratteristiche tecniche soggette a
modifica senza preavviso.

Accessori opzionali

Lampada per proiettore LMP-H201 (ricambio)
Supporto per appendere il proiettore PSS-H10

Avvertenza sul collegamento dell'alimentazione

Usare un cavo di alimentazione adatto alla rete elettrica locale.

	Stati Uniti d'America, Canada	Europa continentale	Regno Unito, Irlanda, Australia, Nuova Zelanda	Giappone	Cina
Tipo di spina	YP-3	YP-12A	*	YP-359	VM0722
Estremità con femmina	YC-13	YC-13D	VM0303B	YC-13	VM0724
Tipo di cavo	SVT	H05VV-F	CEE (13) 53 rd (OC)	VCTF	227 IEC 53(RVV)
Tensione e corrente nominale	10A/125V	10A/250V	10A/250V	12A/125V	10A/250V
Norme di sicurezza	UL/CSA	VDE	VDE	DENANHO	CCC

* Usare una spina di caratteristiche nominali conformi alla normativa di ciascun paese/regione e ai dati tecnici.

Segnali preimpostati

La seguente tabella presenta i segnali e i formati video che è possibile proiettare con questo apparecchio.

Se è presente in ingresso un segnale diverso dal segnale preimpostato mostrato in seguito, l'immagine potrebbe non essere visualizzata correttamente.

N. memoria	Segnale preimpostato (Risoluzione)		fH (kHz)	fV (Hz)	Sincronismo	Dimensione H
1	VIDEO/60	60 Hz	15,734	59,940	–	–
2	VIDEO/50	50 Hz	15,625	50,000	–	–
3	480/60i	480/60i (720 × 480i)	15,734	59,940	S su G/Y o sincronismo composito	–
4	576/50i	576/50i (720 × 576i)	15,625	50,000	S su G/Y o sincronismo composito /video composito	–
5	480/60p	480/60p (NTSC progressivo) (720 × 480p)	31,470	60,000	S su G/Y	–
6	576/50p	576/50p (PAL progressivo) (720 × 576p)	31,250	50,000	S su G/Y	–
7	1080/60i	1035/60i (1920 × 1035i) 1080/60i (1920 × 1080i)	33,750	60,000	S su G/Y	–
8	1080/50i	1080/50i (1920 × 1080i)	28,130	50,000	S su G/Y	–
9	1080/24PsF (48i)	1080/24PsF (48i) (1920 × 1080i)	27,000	48,000	S su G/Y	–
10	720/60p	720/60p (1280 × 720p)	45,000	60,000	S su G/Y	–
11	720/50p	720/50p (1280 × 720p)	37,500	50,000	S su G/Y	–
12	1080/60p	1080/60p (1920 × 1080p)	67,500	60,000	–	–
13	1080/50p	1080/50p (1920 × 1080p)	56,260	50,000	–	–
14	1080/24p	1080/24p (1920 × 1080p)	26,973	23,976	–	–

N. memoria	Segnale preimpostato (Risoluzione)		fH (kHz)	fV (Hz)	Sincronismo	Dimensione H
21	640 × 350	VGA-1 (VGA350)	31,469	70,086	H-pos, V-neg	800
22		VESA 85 (VGA350)	37,861	85,080	H-pos, V-neg	832
23	640 × 400	NEC PC98	24,823	56,416	H-neg, V-neg	848
24		VGA-2 (TEXT) /VESA 70	31,469	70,086	H-neg, V-pos	800
25		VESA 85 (VGA400)	37,861	85,080	H-neg, V-pos	832
26	640 × 480	VESA 60	31,469	59,940	H-neg, V-neg	800
27		Mac 13	35,000	66,667	H-neg, V-neg	864
28		VESA 72	37,861	72,809	H-neg, V-neg	832
29		VESA 75 (IBM M3)	37,500	75,000	H-neg, V-neg	840
30		VESA 85 (IBM M4)	43,269	85,008	H-neg, V-neg	832
31	800 × 600	VESA 56	35,156	56,250	H-pos, V-pos	1024
32		VESA 60	37,879	60,317	H-pos, V-pos	1056
33		VESA 72	48,077	72,188	H-pos, V-pos	1040
34		VESA 75 (IBM M5)	46,875	75,000	H-pos, V-pos	1056
35		VESA 85	53,674	85,061	H-pos, V-pos	1048
36	832 × 624	Mac 16	49,724	74,550	H-neg, V-neg	1152
37	1024 × 768	VESA 60	48,363	60,004	H-neg, V-neg	1344
38		VESA 70	56,476	70,069	H-neg, V-neg	1328
39		VESA 75	60,023	75,029	H-pos, V-pos	1312
45	1280 × 960	VESA 60	60,000	60,000	H-pos, V-pos	1800
47	1280 × 1024	VESA 60	63,974	60,013	H-pos, V-pos	1696
50	1400 × 1050	SXGA +	65,317	59,978	H-neg, V-pos	1864
55	1280 × 768	1280 × 768/60	47,776	59,870	H-neg, V-pos	1664
56	1280 × 720	1280 × 720/60	44,772	59,855	H-neg, V-pos	1664

Numeri delle memorie preimpostate per ciascun segnale di ingresso

Segnale analogico

Segnale	Numero di memoria preimpostata
Segnale video (connettori VIDEO INPUT e S VIDEO INPUT)	1, 2
Segnale componente (connettori INPUT A e Y Pb/Cb Pr/Cr)	da 3 a 11
Segnale video GBR (connettore INPUT A)	da 3 a 11
Segnale da computer (connettore INPUT A)	da 21 a 39, da 55 a 56

Segnale digitale

Segnale	Numero di memoria preimpostata
Segnale componente (connettori HDMI 1, 2)	da 3 a 8, da 10 a 14
Segnale video GBR (connettori HDMI 1, 2)	da 3 a 8, da 10 a 14
Segnale da computer (connettori HDMI 1, 2)	da 10 a 13*, 26, 32, 36, 37, 45, 47, 50, 55

* Alcuni segnali digitali provenienti da computer possono essere visualizzati come numero di memoria preimpostata per segnale componente o video GBR.

Segnali di ingresso e voci regolabili/impostabili

Le voci regolabili dei menu variano in funzione del segnale d'ingresso. Sono elencate nelle tabelle che seguono.

Le voci che non possono essere regolate non sono visualizzate nel menu.

Menu Immagine

Voce	Segnale di ingresso			
	Segnale Video	Segnale Componenti	Segnale Video GBR	Segnale Computer
Diafram. avanz.	●	●	●	●
Contr. Spia	●	●	●	●
Contrasto	●	●	●	●
Luminosità	●	●	●	●
Colore	● (eccetto bianco e nero)	●	●	–
Tinta	● (soltanto NTSC _{3.58} / NTSC _{4.43} , eccetto bianco e nero)	●	●	–
Temp. colore	●	●	●	●
Dettaglio	●	●	●	–
NR	●	● (soltanto memorie preimpostate numero 3, 4, 7, 8, 9)	● (soltanto memorie preimpostate numero 3, 4, 7, 8, 9)	–
MPEG NR	●	●	●	●
Modo Film	●	● (soltanto memorie preimpostate numero 3, 4, 7, 8, 9)	● (soltanto memorie preimpostate numero 3, 4, 7, 8, 9)	–
Livello. nero* ¹	●	●	●	–
Correz. Gamma* ¹	●	●	●	●
x.v.Color	●	●	–	–
Spazio colore	●	●	●	●
RCP	●	●	●	●

● : Regolabile/impostabile

– : Non regolabile/non impostabile

Menu Schermo

Voce	Segnale di ingresso			
	Segnale Video	Segnale Componenti	Segnale Video GBR	Segnale Computer
Modo ampio	●	●	●	● * ³
Sovrascansione	–	●	●	–
Area schermo * ²	–	● (soltanto memorie preimpostate numero 7, 8, 9, 12, 13, 14)	● (soltanto memorie preimpostate numero 7, 8, 9, 12, 13, 14)	–
Centro V * ⁴	●	●	●	●
Misura verticale * ⁴	●	●	●	–
APA	–	–	–	● * ⁵
Fase	–	–	–	● * ⁵
Passo	–	–	–	● * ⁵
Spostamento	–	● * ⁵	● * ⁵	●

● : Regolabile/impostabile

– : Non regolabile/non impostabile

*¹: L'impostazione può essere effettuata solo quando "x.v.Color" è impostato su "Disin."



*²: È possibile effettuare questa impostazione solo quando "Sovrascansione" è impostata su "Inser." e "Modo ampio" è impostato su "Pieno" nel menu Schermo .

*³: Quando il segnale d'ingresso proviene da un computer, se il rapporto dell'immagine è 16:9 o superiore, non è possibile effettuare l'impostazione. (fissato su "Pieno 1")

*⁴: È possibile effettuare l'impostazione solo quando in "Modo ampio" è selezionato "Zoom".

*⁵: È possibile effettuare l'impostazione solo nel caso di un segnale analogico.

Nota

Quando si collega un cavo di tipo HDMI ecc., verificare il tipo di segnale nel menu Informazioni 
( pagina 56) e il segnale Digitale ( pagina 75) e le voci che è possibile regolare/impostare.

Installazione sul soffitto

Per installare il proiettore sul soffitto, usare il supporto per appendere il proiettore PSS-H10. Le distanze di proiezione per l'installazione sul soffitto sono indicate in seguito.

L' : Distanza dallo schermo al foro di installazione sul lato soffitto dell'unità di montaggio a soffitto (lato anteriore)

y' : Distanza dal soffitto al centro dello schermo tale che l'immagine non sia troncata o oscurata

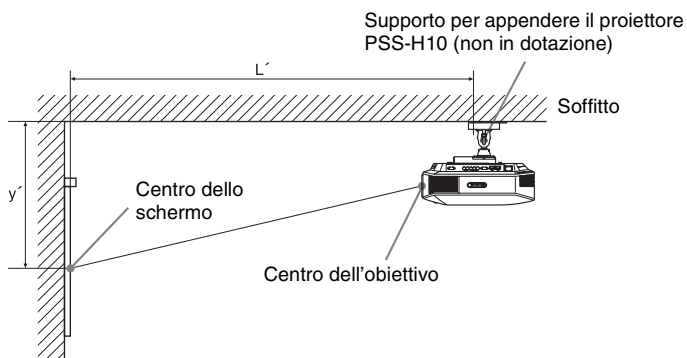

Quando si utilizza uno schermo di formato 16:9

Dimensione dello schermo SS		40	60	80	100	120	150	200	250	300
(mm)		1016	1524	2032	2540	3048	3810	5080	6350	7620
L'	(minimo)	1385	2008	2632	3256	3879	4814	6373	7932	9491
	(massimo)	2013	2955	3896	4837	5779	7190	9544	11897	14250
y'	(minimo)	249	374	498	623	747	934	1245	1557	1868
	(massimo)	592	754	916	1078	1240	1483	1887	2292	2697

Unità: mm

Per calcolare la posizione di installazione

$$L' \text{ (minimo)} = 31,1781 \times SS + 137,7$$

$$L' \text{ (massimo)} = 47,0644 \times SS + 130,8$$

$$y' \text{ (minimo)} = 6,2263 \times SS$$

$$y' \text{ (massimo)} = 8,0942 \times SS + 268,5$$

Altri

Quando si utilizza uno schermo di formato 4:3

Dimensione dello schermo SS		40	60	80	100	120	150	200	250	300
(mm)		1016	1524	2032	2540	3048	3810	5080	6350	7620
L'	(minimo)	1664	2427	3190	3953	4717	5861	7769	9677	11585
	(massimo)	2435	3587	4739	5891	7043	8771	11651	14531	17411
y'	(minimo)	305	457	610	762	914	1143	1524	1905	2286
	(massimo)	665	863	1061	1259	1457	1754	2250	2745	3240

Unità: mm

Per calcolare la posizione di installazione

$$L' \text{ (minimo)} = 38,1569 \times SS + 137,7$$

$$L' \text{ (massimo)} = 57,5992 \times SS + 130,8$$

$$y' \text{ (minimo)} = 7,62 \times SS$$

$$y' \text{ (massimo)} = 9,906 \times SS + 268,5$$

Montaggio del supporto per appendere il proiettore PSS-H10

Per dettagli a proposito dell'installazione sul soffitto, fare riferimento al manuale d'installazione per i rivenditori del PSS-H10. Per l'installazione è necessario rivolgersi a personale Sony qualificato.

Le misure per installare il proiettore al soffitto usando il PSS-H10 sono indicate in seguito.

Vista dall'alto

Installare il proiettore in modo che il centro dell'obiettivo sia parallelo al centro dello schermo.

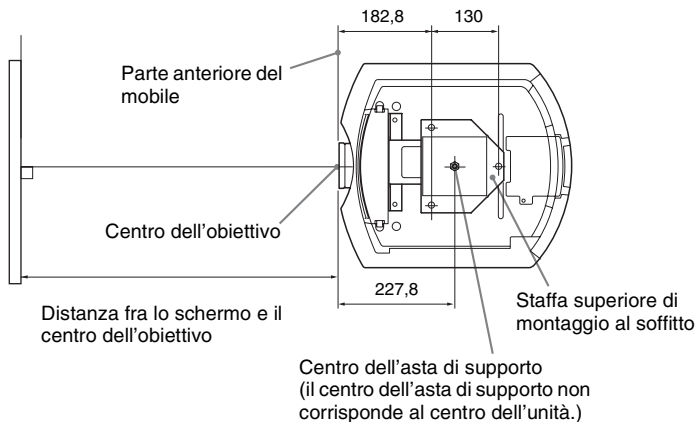

Vista anteriore

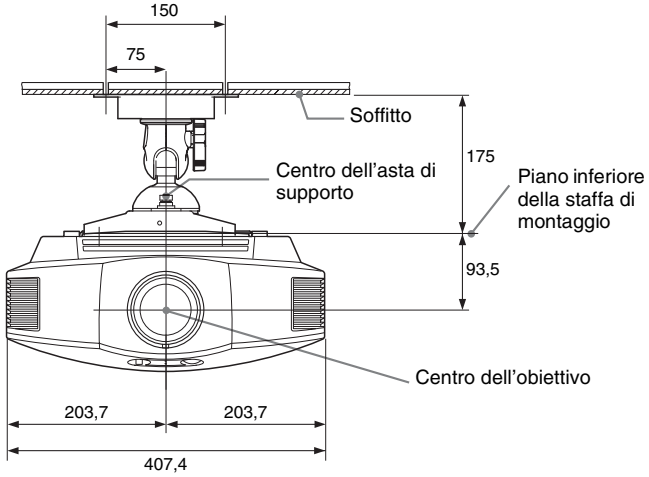

Vista laterale

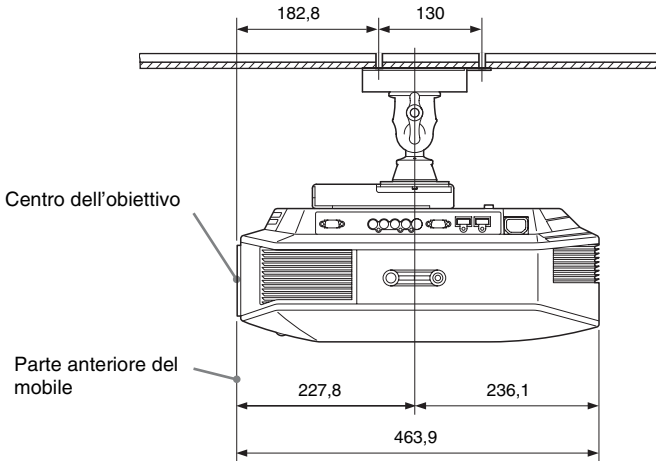

Altri

Indice analitico

A

Accessori forniti	9
Allineamento pannello	55
APA	49
Area schermo	49

C

Cancellazione	54
Caratteristiche tecniche	70
Cinema Scuro Pro	44
Collegamento	
Apparecchiatura video	22
Computer	24
Contr. Spia	44
Contrasto	44
Controllo per HDMI	52
Correz. Gamma	46

D

Dettaglio	45
Diafram. avanz.	44
Dispositivo di regolazione	20

F

fH	56
fV	56

G

Gira immagine	54
---------------------	----

H

HDMI	21
------------	----

I

Impostazione ventil.	50
Impostazioni avanzate	45
Installazione sul soffitto	78

L

Linguaggio	50
Livello. nero	45
Luminosità	44

M

Memorie preimpostate	57
Menu	
Funzione	52
Immagine	43
Immagine avanzata	47
Impostazione	50
Informazioni	56
Installazione	54
Schermo	48
Messaggi	
Attenzione	65
Avvertenza	64
Modo ampio	
Normale	48
Pieno	48
Pieno 1	48
Pieno 2	48
Zoom	48
Zoom largo	48
Modo di attesa	51
Modo immagine	
CINEMA	34
Cinema	43
Dinamico	43
DYNAMIC	34
STANDARD	34
Standard	43
USER	34
Utente	43
MPEG NR	45

N

NR	45
----------	----

P

Precauzioni	5
-------------------	---

R

RCP	47
Regola segnale	
APA	49
Fase	49
Passo	49
Spostamento	49
Regolazione	
posizione dell'immagine	16
qualità dell'immagine	35
Ricer. ingr. aut.	53

Ripristino	
reimpostare le voci	42
voci ripristinabili	42
Risoluzione dei problemi	60

S

Segnali preimpostati	73
Sel. segn. in. A.	51
Selezione della lingua del menu	25
Sfondo	53
Sovrascansione	49
Spazio colore	46
Standard colore	51
Stato	50

T

Telecomando	
Inserimento delle batterie	9
Ubicazione dei comandi	8
Temp. colore	45
Timer lampada	56
Tinta	44
Trapezio V	54

U

Ubicazione dei comandi	
Lato anteriore/destro	6
Posteriore/Fondo	7

W

WIDE MODE	32
-----------------	----

X

x.v.Color	46, 59
-----------------	--------