

SONY®



PlayStation®2

GB

FR

IT

DE

**Instruction Manual**  
**Mode d'emploi**  
**Manuale di istruzioni**  
**Bedienungsanleitung**

SCPH-70004

PAL



Before using this product, carefully read this manual and retain it for future reference.

Avant d'utiliser cette console, lisez attentivement ce mode d'emploi et conservez-le pour pouvoir vous y reporter ultérieurement.

Prima di utilizzare questo prodotto, leggere attentamente questo manuale e conservarlo per un futuro riferimento.

Lesen Sie diese Bedienungsanleitung vor Inbetriebnahme der Konsole bitte genau durch und bewahren Sie sie zum späteren Nachschlagen sorgfältig auf.

2-187-122-33(1)

## WARNINGS

**To prevent fire or shock hazard, do not expose the unit to rain or moisture.**

**To prevent fire or shock hazard, do not place a container filled with liquids on top of the console.**

**To avoid electrical shock, do not open the cabinet. Refer servicing to qualified personnel only.**

### Caution

**The use of optical instruments with this product will increase eye hazard. As the laser beam used in this unit is harmful to eyes, do not attempt to disassemble the cabinet.**

**Refer servicing to qualified personnel only.**

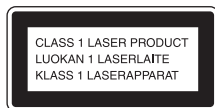

This appliance is classified as a CLASS 1 LASER product.

**This equipment has been tested and found to comply with the limits set out in the EMC Directive using a connection cable shorter than 3 metres (9.8 feet).**

## Read carefully before operating your PlayStation®2 console

A few people may experience epileptic seizures when viewing flashing lights or patterns in our daily environment. These persons may experience seizures while watching TV or playing video games, including DVD-Videos or games played on the PlayStation®2 console. Players who have not had any seizures may nonetheless have an undetected epileptic condition. Consult your physician before operating the PlayStation®2 console if you have an epileptic condition or experience any of the following symptoms while watching TV programmes or playing video games: altered vision, muscle twitching, other involuntary movements, loss of awareness of your surroundings, mental confusion, and/or convulsions.

A limited number of PlayStation® format software titles may not play or play differently on the PlayStation®2 computer entertainment system. This is primarily due to design variations in PlayStation® format software. For further information on individual software titles, please contact the appropriate PlayStation® customer service helpline which can be found within every PlayStation® and PlayStation®2 format software manual.

# Table of contents

WARNINGS .....	2
Precautions .....	4

---

## Preparation

Getting started .....	7
Part names .....	8
Connecting to a TV .....	9
Connecting digital audio equipment .....	12
Connecting the controller.....	12
Connecting the AC adaptor and AC power cord .....	13
Turning the console on and off .....	14

---

## Games

Playing a game .....	15
Using Memory Cards .....	18

---

## Audio CDs

Playing an audio CD .....	20
---------------------------	----

---

## DVDs

Watching a DVD.....	22
Using the playback modes .....	26
Adjusting DVD player settings .....	28

---

## Main menu

Displaying the main menu.....	35
Using the Browser screen .....	35
Using the System Configuration menu.....	36
Using the Version Information screen.....	39

---

## Networking

Connecting to a network.....	42
Creating network settings .....	44

---

## Additional information

Compatible software.....	45
Accessories .....	46
GUARANTEE.....	47
Specifications .....	48
Troubleshooting.....	50

GB

# Precautions

This product has been designed with the highest concern for safety. However, any electrical device, if used improperly, has the potential for causing fire, electrical shock or personal injury. To help ensure accident-free operation, follow these guidelines:

- Observe all warnings, precautions and instructions.
- Stop use and unplug the AC power cord from the electrical outlet immediately if the device functions in an abnormal manner or produces unusual sounds or smells.
- Contact the appropriate PlayStation® customer service helpline which can be found within every PlayStation® and PlayStation®2 format software manual if the device does not operate properly.

## Safety

- Do not remove the console exterior or disassemble the console. The laser beam emitted from the lens of this unit may be harmful to the eyes.
- Do not use the console near water.
- Keep the console and all connecting cords and cables out of the reach of children.
- Do not touch the plug of the AC power cord with wet hands.
- Do not touch the console or connected accessories during an electrical storm.
- Do not touch the console or AC adaptor for extended periods of time while the console is turned on as extended contact may cause low-temperature burns.
- Do not place the console and connected accessories on the floor or in a place where they may cause persons walking by to trip or stumble.
- Adjust the settings of the DVD player according to the instructions provided before playing a DVD. If the settings are not correct, a loud sound may be emitted, possibly injuring your ears or damaging the speakers.
- Do not touch a disc while it is spinning as personal injury or damage to the disc may result.
- Do not close the disc cover in a way that could pinch your hand or fingers as personal injury or damage to the console may result.

## Health

- Stop using the console immediately if you experience any of the following symptoms. If the condition persists, consult a doctor.
  - Lightheadedness, nausea, or a sensation similar to motion sickness
  - Tired, uncomfortable or aching hands or arms
  - Tired, dry or aching eyes
- When operating the unit, play in a well-lit room and keep a safe distance from the TV screen.
- Avoid prolonged use of the console. Take a break of about 15 minutes during every hour of play.
- Do not use the console when you are tired or short of sleep.
- Listening to sound continuously for a long time with a high volume may adversely affect the ears. Be careful especially when using headphones. Adjust the volume so that surrounding sounds can be heard.

## Use and handling

- Do not throw or drop the console or accessories, or expose them to strong physical shock.
- Do not place the console or accessories on surfaces that are unstable, tilted or subject to vibration.
- Do not expose the console or accessories to high temperatures, high humidity or direct sunlight (use in an environment where temperatures range from 5 °C to 35 °C).
- Do not place the console or accessories in locations subject to sudden temperature change (for example, changes of 10 °C per hour or more).
- Do not leave the console or accessories in a car with its windows closed (particularly in summer).
- Do not place the console in locations of poor ventilation such as small, enclosed areas, directly against a wall or on a thick carpet or bedding.
- Do not expose the console to dust, smoke or steam. This can cause the console to malfunction.
- Do not allow liquid or small particles to get into the console.
- Do not put any objects on the console.
- Do not touch or insert foreign objects into the connectors of the console or accessories.
- Do not place the console close to magnetic fields produced by magnets or loudspeakers.
- Do not set the console other than in the vertical or horizontal position. When placing in the vertical position, use the Vertical Stand (for PlayStation®2) (sold separately) that is compatible with this console. Also, do not change the position while the console is turned on.
- Do not place any rubber or vinyl materials on the console exterior for an extended period of time.

## AC adaptor and AC power cord use

- To help ensure safe operation, regularly inspect the AC adaptor and AC power cord. If damaged, stop use immediately and contact the appropriate PlayStation® customer service helpline which can be found within every PlayStation® and PlayStation®2 format software manual.
- Do not use a power cord other than the supplied AC adaptor and AC power cord.
- Check that there is no dust or lint on the power plug before inserting into an electrical outlet. If the plug becomes dirty, wipe it off with a dry cloth before connecting.
- Unplug the AC power cord from the electrical outlet before cleaning or moving the console, or when you do not intend to use the console for an extended period of time. When disconnecting, grasp the power cord by the plug and pull straight out of the electrical socket. Never pull by the cord and do not pull out at an angle.
- Do not connect the AC adaptor and/or AC power cord to a voltage transformer or inverter.

## Notes on safety when using the Analog Controller (DUALSHOCK®2)\*

- Stop using the console immediately if you begin to feel tired or if you experience discomfort or pain in your hands or arms while operating the Analog Controller (DUALSHOCK®2). If the condition persists, consult a doctor.
- The Analog Controller (DUALSHOCK®2) is intended for use with the hands only. Do not bring it into contact with your head, face or the bones of any other part of the body.
- The vibration function of the Analog Controller (DUALSHOCK®2) can aggravate injuries. Do not use the vibration function if you have any ailment or injury to the bones, joints or muscles of your hands or arms. Note that some PlayStation®2 and PlayStation® format software titles set the vibration function to "On" by default. In most cases, the vibration function can be set to "Off" in the options menu of the software. Do not play such titles using the Analog Controller (DUALSHOCK®2) unless you have set the vibration function to "Off".
- Avoid prolonged use of the Analog Controller (DUALSHOCK®2). Take a break at about 30-minute intervals.

\* These notes also apply to other controllers.

## Connecting with a network cable

Do not connect network cables or telephone cords of the following types to the network connector:

- Standard residential telephone lines
- Network cables not appropriate for use with a 10Base-T/100Base-TX network
- Any ISDN (digital) compatible phone or data line
- PBX phone lines
- Other "unknown" types of telephone lines

## Disc handling

- Do not touch the disc surface when handling a disc; hold it by the edges.
- Do not stick paper or tape onto discs and do not write on discs.
- Fingerprints, dust, dirt or scratches on the disc can distort the picture or reduce sound quality. Always handle carefully and make sure discs are clean before use.
- Do not leave discs near a heat source, in direct sunlight or in high humidity.
- Store discs in their cases when not in use - scratched and damaged discs will not function correctly.
- Clean discs using a soft cloth, lightly wiping from the centre outwards.  
Do not use solvents such as benzene, commercially available cleaners not intended for CDs or anti-static spray intended for vinyl LPs.
- Do not leave a disc in the console when moving or changing the position of the console.
- Do not use irregularly shaped discs (for example, heart- or star-shaped discs) or damaged, re-shaped or repaired discs.

## Never disassemble the console or supplied accessories

Use the PlayStation®2 console and accessories according to the instructions in this manual. No authorisation for the analysis or modification of the console, or the analysis and use of its circuit configurations, is provided. There are no user-serviceable components inside the PlayStation®2 console. Disassembling the console will void the guarantee. Additionally, there is a risk of exposure to laser radiation as well as to electrical shock hazards.

## When connecting the console to a plasma or projection\* TV

Do not leave a still image on the TV screen for an extended period of time, as this may leave a faint image permanently on the screen.

\* Except LCD screen types.

## Moisture condensation

If the console or disc is brought directly from a cold location to a warm one, moisture may condense on the lens inside the console or on the disc. Should this occur, the console may not operate properly. In this case, remove the disc and turn off and unplug the console. Do not put the disc back in until the moisture evaporates (this may take several hours). If the console still does not operate properly, contact the appropriate PlayStation® customer service helpline which can be found within every PlayStation® and PlayStation®2 format software manual.

## Cleaning

- For safety reasons, before cleaning the console or connected accessories, 1) turn off the console, 2) disconnect the power plug for the console from the electrical outlet, and 3) remove the network cable from the network connector.
- If the exterior of the console becomes dirty, soak a soft cloth in a mild detergent solution diluted with water, tightly squeeze the cloth to remove the excess liquid, wipe the affected area of the exterior, and finish by wiping with a dry cloth.
- Do not use solvents or other chemicals to clean the console exterior, since these may damage the surface. When using a chemically-treated cleaning cloth, follow the usage instructions supplied with the cloth.
- When dust accumulates in the console vents, remove the dust with a low-powered vacuum cleaner.
- Do not touch the lens located inside the disc cover. To help protect the lens from dust, keep the disc cover closed except when inserting or removing discs.

# Getting started

## Checking the package contents

Check that you have all of the following items. If any items are missing, contact the appropriate PlayStation® customer service helpline which can be found within every PlayStation® and PlayStation®2 format software manual.

- PlayStation®2 console...1

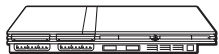

- Analog Controller (DUALSHOCK®2)...1



- AC adaptor...1

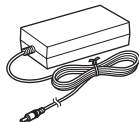

- AV Cable (integrated audio/video)...1

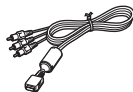

- Euro-AV connector plug...1



- AC power cord...1



- Instruction Manual...1

### Note

You first need to remove the protective tape before using the console.

Protective tape

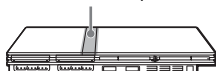

## Positioning the console

You can place the console in either the horizontal or vertical position.

### Horizontal position

Set the console horizontally.

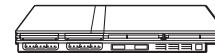

### Vertical position

When setting the console in the vertical position, use the SCPH-70110 E Vertical Stand (for PlayStation®2) (sold separately).

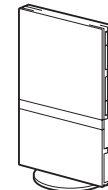

### Note

Some Vertical Stands (for PlayStation®2) cannot be used with this model of the PlayStation®2 console (→ page 46). Choose the SCPH-70110 E when purchasing a Vertical Stand.

## ⚠ Caution

Do not place the console in locations where it may be exposed to the following conditions:

- Places subject to excessive cigarette smoke or dust. Cigarette smoke residue or dust build-up on the internal components, such as the lens, may cause the console to malfunction.
- Places subject to extreme temperatures, in direct sunlight, near a heat source, or in a car with its windows closed (particularly in summer). These conditions may warp the exterior of the console or cause the console to malfunction.
- Places close to magnetic fields, such as those produced by magnets or loudspeakers.
- Places subject to vibration.

## Part names

### PlayStation®2 console front

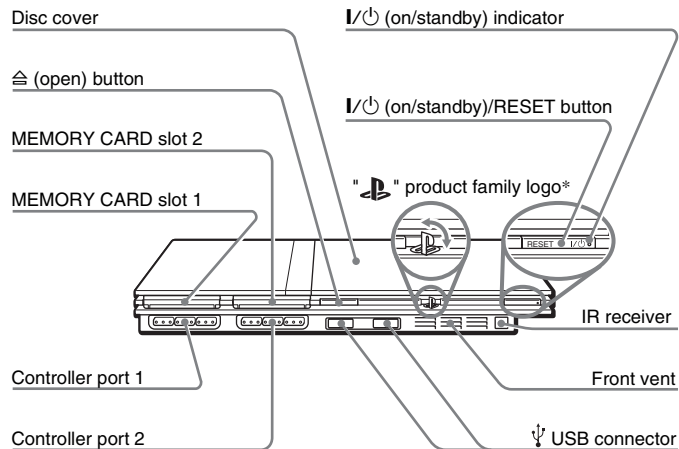

\* The "PS" product family logo can be rotated to match the horizontal or vertical positioning of the console.

### Note

You can connect USB devices that are compatible with the PlayStation®2 console. Note, however, that not all USB-compatible products work with the PlayStation®2 console. Refer to the instructions supplied with the device to be connected for more information.



## PlayStation®2 console rear

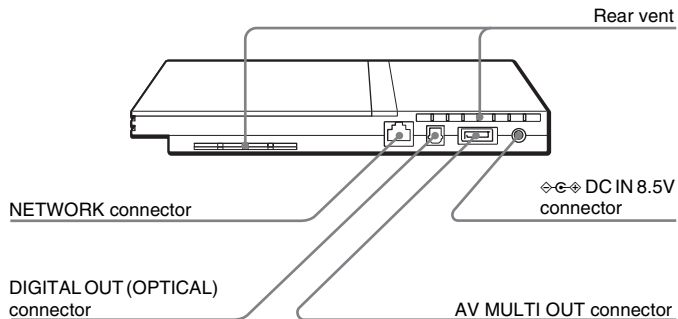

### Note

For part names of the Analog Controller (DUALSHOCK®2), see "Using the Analog Controller (DUALSHOCK®2)" (→ page 17).

## Connecting to a TV

### Before connecting

- Do not plug the AC power cord for the console into the electrical outlet until you have made all other connections.
- Check that the TV is turned off.

### Connecting to a TV using the supplied AV Cable

Connect the console to the TV as shown below.

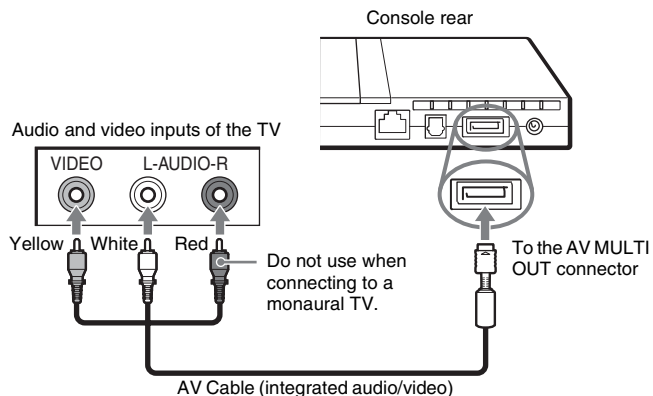

### **Caution**

If you display a still image on a plasma or projection\* TV screen for an extended period of time, "ghosting" may occur. This is a characteristic of these types of TVs. Static, non-moving images, such as console setting menus, DVD menus or paused images, may leave a faint image permanently on the TV screen if left on for an extended time. Refer to the instructions supplied with your TV for details.

\* except those of LCD screen types.

### **Note**

The console can be connected to a VCR or an integrated TV/VCR. Note, however, that if you play a DVD with copy-protection encryption, picture quality may be reduced.

## Connecting to a TV with a Euro-AV connector using the Euro-AV connector plug

Connect your PlayStation®2 console to the Euro-AV connector (SCART) on the TV using the Euro-AV connector plug and AV Cable (integrated audio/video), making sure you match the colour-coded plugs of the AV Cable to the matching jacks of the connector plug.

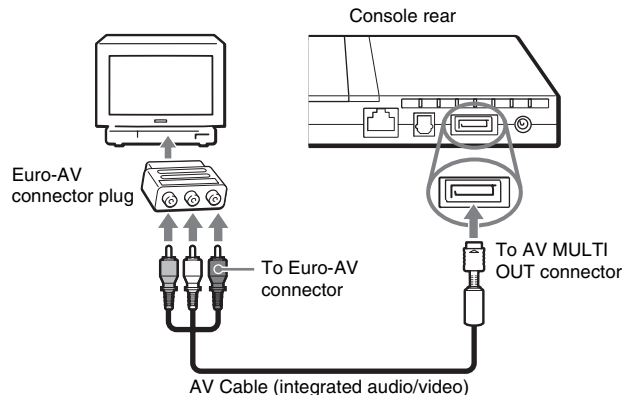

### **After connecting**

Set your TV to the appropriate video input mode. Refer to the Instruction Manual of your TV.

## When using cables sold separately

Picture quality differs depending on the type of cable used. Use the information below to determine the best connection method.

If you use a cable sold separately, refer to the instructions supplied with the cable.

TV	Cable type
A TV with S VIDEO inputs	S VIDEO Cable (SCPH-10060 E)
A TV without video inputs	RFU Adaptor (SCPH-10072 C)
A TV with Euro-AV (SCART) connector	Euro-AV Cable (SCPH-10142)
A TV with component video input connectors	Component AV Cable (for PlayStation®2) (SCPH-10100 E)

### Picture quality scale



- AV Cable (supplied)
- S VIDEO Cable
- Component AV Cable
- RFU Adaptor

This scale is intended only as a reference. Depending on the product or condition of your TV, the picture quality may be different. When using the Euro-AV Cable, picture quality may vary depending on your TV's AV connection. For optimum picture quality, connect your Euro-AV cable to an RGB-compatible socket on your TV. Refer to the instructions supplied with your TV for details.

### Notes

- The DVD player's progressive scan mode is only available when playing a disc recorded in NTSC format, and viewed on a TV that supports progressive scan (480p).
- You cannot connect the console to a TV with component video inputs that are exclusively for HDTV use (Y Pb Pr). Refer to the instructions supplied with your TV for details.

## Connecting digital audio equipment

By using a commercially available optical digital cable, you can enjoy surround sound with the effect of being in a movie theatre or a concert hall. When connecting the console to audio equipment with digital connectors, refer to the instructions supplied with the device to be connected.

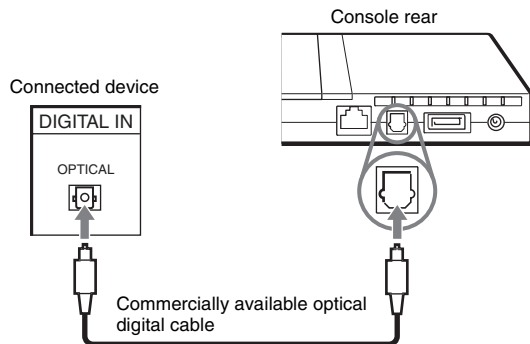

### Notes

- If you connect the console to audio equipment using an optical digital cable, it may affect the audio output of some PlayStation®2 format software with the result that no sound is produced. If this happens, use a cable such as the supplied AV Cable (integrated audio/video) and connect it to the console's AV MULTI OUT connector. Do not use an optical digital cable.
- After connecting digital audio equipment, set "Digital Out (Optical)" to "On" in the System Configuration menu. For details, see "Digital Out (Optical)" (→ page 37).

## Connecting the controller

- 1 Insert the Analog Controller (DUALSHOCK®2) into a controller port of the console.

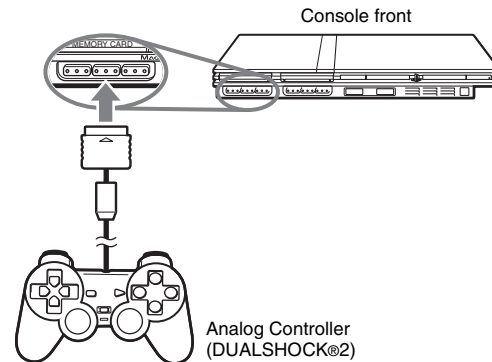

### Note

Some software titles designate a specific controller port to be used. Refer to the instructions supplied with the software for details.

# Connecting the AC adaptor and AC power cord

## ⚠ Warning

Do not plug the AC power cord for the console into the electrical outlet until you have made all other connections.

## 1 Connect the AC power cord to the AC adaptor.

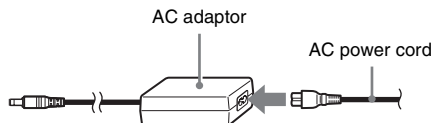

## 2 Plug the connector of the AC adaptor into the DC IN 8.5V connector on the console rear.

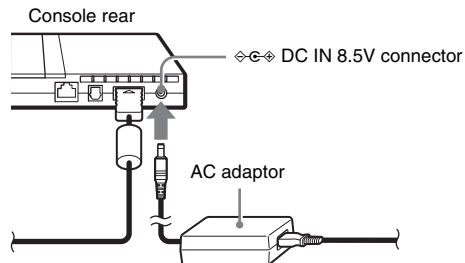

## 3 Plug the AC power cord into the electrical outlet.

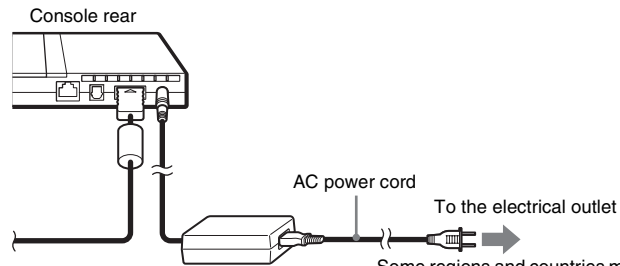

Some regions and countries may use a different electrical outlet plug from the one illustrated.

The I/O (on/standby) indicator on the console front will light up in red to indicate that the console is in standby mode.

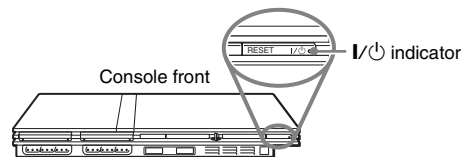

# Turning the console on and off

## Before turning on the console

Do not turn on the console until you have finished these steps. Refer to the instructions supplied with your TV for details.

- Turn on the TV.
- Change your TV setting to display output from the line to which the console is connected.

## Turning on the console

- 1 Check that the I/⏻ (on/standby) indicator on the console front is lit up in red.**
- 2 Press the I/⏻ (on/standby)/RESET button on the console front.**

The I/⏻ indicator on the console front will turn green and output from the console will be displayed on the TV.

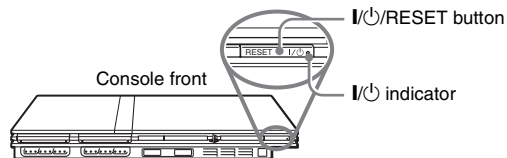

## Notes

- The first time you turn on the console after purchase, screens for setting "Language", "Time Zone" and "Daylight Savings Time (Summer Time)" will be displayed. Follow the on-screen instructions to complete the settings.
- If you connect the console to a wide-screen TV, set "Screen Size" in the System Configuration menu (→ page 37).

## Turning off the console

- 1 Press and hold the I/⏻/RESET button on the console front for more than a second.**

The I/⏻ indicator will turn red to indicate that the console has entered standby mode.

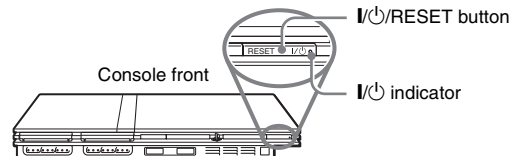

## Warning

The power is not completely turned off when the console is in standby mode. If you do not plan to use the console for an extended period of time, unplug the AC power cord from the electrical outlet.

# Playing a game

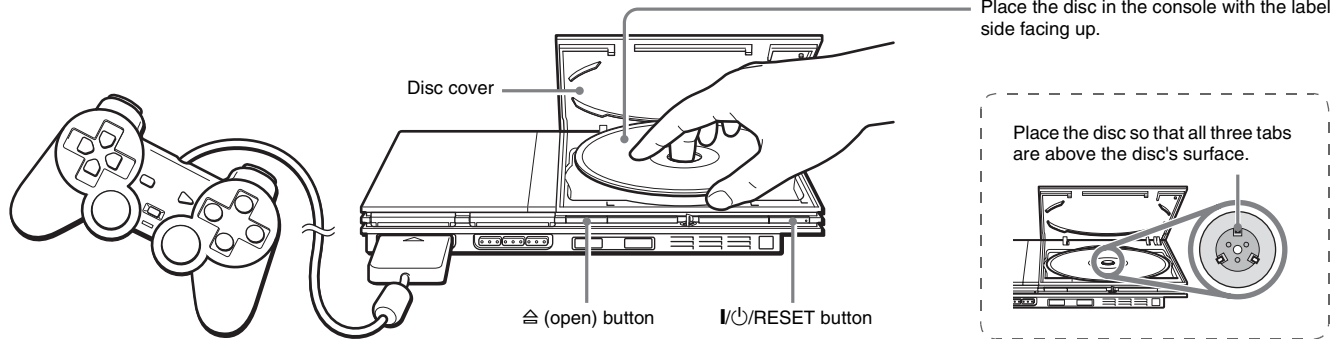

## Before playing a game

Check that the connections to the TV and audio equipment are correct and that the precautions have been met.

- "Precautions" (→ page 4)
- "Connecting to a TV" (→ page 9)
- "Connecting the controller" (→ page 12)
- "Connecting the AC adaptor and AC power cord" (→ page 13)

### Note

To play online games, you first need to connect to and set up a network. See "Connecting to a network" (→ page 42) for details.

## Starting a game

- 1 Turn on the console (→ page 14).**  
The main menu is displayed (→ page 35).
- 2 Press the ≡ (open) button on the console front.**  
The disc cover opens.
- 3 Place the disc in the console.**  
Set the disc in the disc holder with the label side facing up.

## 4 Close the disc cover.

Press down on the "PUSH" label on the disc cover to close it. After the disc cover is closed, the game will start.

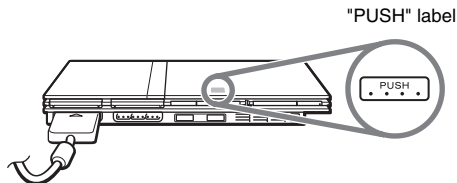

### Notes

- You can also start a game from the Browser screen (→ page 35).
- If you turn on the console after inserting a disc, the game will start automatically.

### To reset a game

Press the **I/O** (on/standby)/RESET button on the console front. Do not accidentally press the **I/O**/RESET button while playing a game, as doing so will cause the game to reset.

## Ending a game

### ! Caution

When removing a disc, check that the disc has stopped completely. Do not touch the disc if it is spinning, as doing so may cause injury, damage to the disc or console malfunction.

## 1 Press the **△** button on the console front.

## 2 Remove the disc.

Hold down the black centre part of the console, and then lift the disc by the edges.

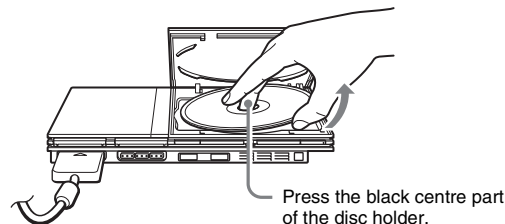

## 3 Close the disc cover.

## 4 Press the **I/O**/RESET button.

The main menu is displayed (→ page 35).

## Changing game discs

### 1 Open the disc cover and remove the disc.

When removing a disc, hold down the black centre part of the disc holder and then lift the disc by the edges.

### 2 Insert a disc.

### 3 Close the disc cover and reset the console.

The new game will start.

### Note

You do not need to turn off the console when changing games.



## Using the Analog Controller (DUALSHOCK®2)

The Analog Controller (DUALSHOCK®2) is equipped with a pressure-sensitive button function. It also has a vibration function.

### Part names

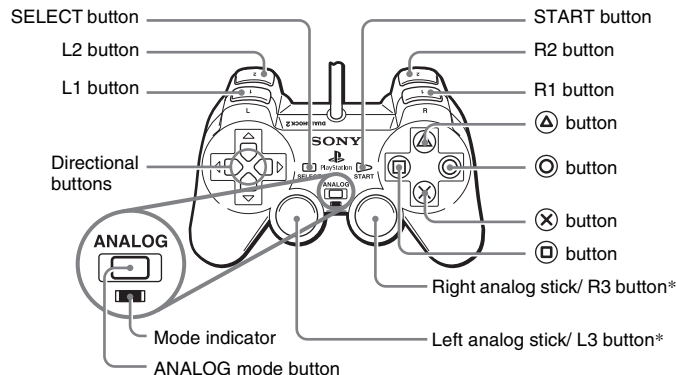

\* The left and right analog sticks, or the L3 and R3 buttons, function only in analog mode (indicator: red).

\* The L3 and R3 buttons function when the analog sticks are pressed.

### Note

Before using the Analog Controller (DUALSHOCK®2), with the console turned on, rotate the left and right analog sticks once with your thumbs before starting a game. Do not twist the analog sticks, but rotate as if drawing a circle as shown in the diagram.

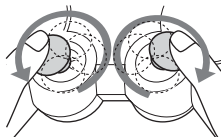

### About mode switching

The ANALOG mode button can be used to switch between two modes. Switch to the appropriate mode for use. Note, however, that some software titles make this adjustment automatically.

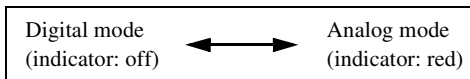

### Notes

- When using the Analog Controller in digital mode, the left and right analog sticks do not function. Also, the pressure-sensitive button function is turned off.
- Depending on the software, you may not be able to switch modes even if you press the ANALOG mode button.

### About analog controls

- When playing a PlayStation®2 format software title, you can use all buttons in analog mode except for the START, SELECT, L3 and R3 buttons.
- When playing a PlayStation® format software title, only the left and right analog sticks can be used in analog mode.

### Note

Depending on the software, the buttons for use in analog mode may be limited. Refer to the instructions supplied with the software for details.

### About the vibration function

The vibration function can be set to ON or OFF in the software options menu.

### Note

Depending on the software, the vibration function may be set to "On" automatically.

## About using the Analog Controller (DUALSHOCK®) (SCPH-110 E)

You can use the Analog Controller (DUALSHOCK®) (SCPH-110 E) with the PlayStation®2 console, but the functions of the buttons in analog mode may be different from those of the Analog Controller (DUALSHOCK®2). Only the left and right analog sticks can be used in analog mode.

### Note

Not all PlayStation®2 format software titles support the use of the Analog Controller (DUALSHOCK®) (SCPH-110 E). The Analog Controller (DUALSHOCK®2) should be used in such cases.

## Using Memory Cards

You can save and load game data using a Memory Card. You can also delete game data or copy game data from one Memory Card to another.

### About Memory Card types

There are two types of Memory Cards. Select a Memory Card suitable for the software in use.

Memory Card type	Compatible software	Amount of memory
Memory Card (8MB) (for PlayStation®2) (SCPH-10020 E)	PlayStation®2 format software	Approx. 8 MB
Memory Card (SCPH-1020 E)	PlayStation® format software	15 memory blocks (approx. 120 KB)

### Note

The Memory Card (8MB) (for PlayStation®2) uses "MagicGate", a technology that helps protect copyrighted content through data encryption and hardware authentication.

**MAGIC GATE** is a term of copyright protection technology developed by Sony Group.

**MAGIC GATE** does not guarantee compatibility with other products bearing the "MagicGate" trademark.

## Inserting a Memory Card

Insert the Memory Card into a MEMORY CARD slot on the console front.

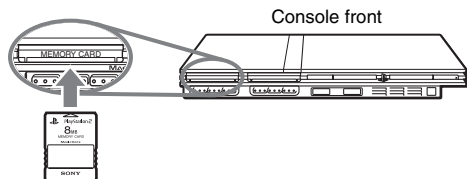

### Note

Some software titles designate a specific MEMORY CARD slot to use. Refer to the instructions supplied with the software for details.

## Saving or loading game data

Depending on the software, the procedure for saving or loading may vary. Refer to the instructions supplied with the software for details.

## Copying or deleting game data

- 1 At the Browser screen (→ page 35), use the directional buttons to select the icon for the Memory Card you want to use for copying or deleting data and then press the (X) button.**
- 2 Select the icon for the data you want to copy or delete, and then press the (X) button.**

- 3 Select "Copy" or "Delete", and then press the (X) button.**

When copying game data, check that two Memory Cards are inserted in the console. If you have selected "Delete", skip to step 5.

- 4 Select the destination, and then press the (X) button.**

- 5 Select "Yes", and then press the (X) button.**

While copying or deleting data, do not remove the Memory Cards.

- 6 When copying or deleting is completed, press the (O) button.**

### Notes

- To view information about a game data item, select the icon for the data and then press the (A) button to check the details.
- Compatibility between software and Memory Cards:
  - You cannot save or copy PlayStation®2 format software to a Memory Card (SCPH-1020 E).
  - You cannot save PlayStation® format game data to a Memory Card (8MB) (for PlayStation®2). You can, however, copy PlayStation® format game data from a Memory Card (SCPH-1020 E) to a Memory Card (8MB) (for PlayStation®2) for storage purposes. Note that such game data cannot be loaded directly from a Memory Card (8MB) (for PlayStation®2).

## Playing an audio CD

### Playing a CD

#### 1 Turn on the console and insert the disc (→ page 15).

Follow steps 1 to 4 of "Starting a game".

The track numbers are displayed.

#### 2 Using the directional buttons, select the track number you want to play and then press the (X) button.

Playback begins.

#### Notes

- If you turn on the console after inserting a disc, the track numbers are displayed automatically.
- You can also start playback from the Browser screen (→ page 35).

#### ! Caution

To play an audio CD recorded in DTS format, you must connect a device with a DTS decoder to the DIGITAL OUT (OPTICAL) connector (→ page 12).

Note that an extremely loud noise may be emitted if the device does not have a DTS decoder or if it is connected to the AV MULTI OUT connector.

## Operating the CD player during playback

Using the directional buttons, select the icon for the desired track and then press the (X) button.

Icon (button*)	Function
⏮ (L1 button)	Go to the beginning of the current or previous track
⏪ (L2 button)	Fast reverse
⏩ (R2 button)	Fast forward
⏭ (R1 button)	Go to the beginning of the next track
▶ (START button)	Start playback
⏸ (START button)	Pause playback
■ (SELECT button)	Stop playback

\* You can operate directly by pressing the buttons of the Analog Controller (DUALSHOCK®2).

#### Note

You can also use the DVD Remote Control (for PlayStation®2) (sold separately).

## Ending audio CD playback

#### 1 Using the directional buttons, select ■ and then press the (X) button.

Playback stops. Press the ⏏ (open) button on the console front to remove the disc.

## Playing in various modes

You can set for "Play Mode" and "Repeat".

Play Mode	Normal	Plays tracks as recorded on the CD
	Program	Plays tracks in a specified order
	Shuffle	Plays tracks in a random order
Repeat	Off	Does not play the CD repeatedly
	All	Plays all tracks repeatedly
	1	Plays a track repeatedly

- 1 At the Browser screen (→ page 35), use the directional buttons to select the audio CD icon and then press the  $\Delta$  button.**

The Play Options screen is displayed.

- 2 Select "Play Mode" or "Repeat", and then press the  $\otimes$  button.**

- 3 Select the desired setting, and then press the  $\otimes$  button.**

If you select "Program", the screen for specifying track order will be displayed. Select the tracks you want to play.

- 4 Press the  $\odot$  button.**

The Browser screen is displayed.

- 5 Select the audio CD icon, and then press the  $\otimes$  button.**

The track numbers are displayed, and the setting option is shown in the lower left of the screen.

- 6 Select the desired track, and then press the  $\otimes$  button.**

Playback begins.

### Notes

- You can also access the Play Options screen from the screen displaying the tracks by selecting the Audio CD icon in the upper left corner of the screen and pressing the  $\Delta$  button.
- You can set "Play Mode" and "Repeat" at the same time.

## Watching a DVD

You can operate the DVD player using the following methods.

- Using the on-screen Control Panel
- Operating directly using the Analog Controller (DUALSHOCK®2)
- Using the DVD Remote Control (for PlayStation®2) (sold separately)

The following instructions assume use of the Control Panel to operate the DVD player. Some operations may be different depending on the method used.

### Notes

- For details about playing a DVD, refer to the instructions supplied with the DVD.
- The PlayStation®2 console plays disc content as recorded in the DVD software.  
Note that not all features are available on all DVDs.

## Using the Control Panel

**1 Start playback of the DVD (→ page 24).**

**2 Press the SELECT button.**

The Control Panel is displayed. If you press the SELECT button again, the display will change its position on the screen.



**3 Using the directional buttons, select an icon and then press the (X) button.**

### Note

To turn off the Control Panel, press the SELECT button (once or twice), or press the (O) button.

### Control Panel item list

You can access the following options in the Control Panel.

Icon		Function
	Menu	Displays the DVD-Video menu
	Top Menu	Displays the DVD-Video menu

Icon		Function
	Return	Returns to the previously selected screen within the DVD's menu
	Audio Options	Displays and changes audio options on DVDs with multiple audio tracks
	Angle Options	Displays and changes viewing angles on DVDs recorded with multi-angle options
	Subtitle Options	Displays and changes subtitle options on DVDs with subtitle options
	Go To	Skips to the selected title, chapter or the specified time, and starts playback (**▶ page 24)
	Setup	Displays and changes options for language, picture quality, Parental Control level, audio, etc. (**▶ page 28)
	Time Display	Displays the current title or chapter number, the elapsed time, etc. (**▶ page 25)
	Help	Displays the direct button functions of the Analog Controller (DUALSHOCK®2)
<b>0~9</b>	Go to Chapter	Used to enter the number of a chapter you want to play (**▶ page 24)
	Previous/Next	Returns/skips to the beginning of the current, previous or next chapter
	Search	Fast reverses/forwards playback on the screen to help you find a particular scene (**▶ page 25)
	Slow	Changes to playback/reverse playback in slow-motion

Icon		Function
	Play	Starts playback
	Pause	Pauses playback
	Stop	Stops playback (**▶ page 24)
<b>A-B</b>	A-B Repeat	Specifies a scene for playback, and starts playback of the scene that has been set (**▶ page 27)
	Shuffle Play	Begins playback of titles or chapters in a random order (**▶ page 27)
	Program Play	Begins playback of titles or chapters in a programmed sequence (**▶ page 26)
	Repeat Play	Selects repeated playback of all the titles on the disc, or one title or one chapter (**▶ page 27)
	Original/Play List	For DVD-RW discs (VR mode), selects Original or Play List content to play (**▶ page 26)
	Clear	Clears selected numbers or playback modes (**▶ page 28)

**Notes**

- You can use "?" to check the options that can be accessed directly using the buttons of the Analog Controller. To access the options directly using the controller, you must clear the Control Panel from the screen.
- Depending on the playback mode, some options may not be available or cannot be adjusted.

## Playing a DVD

### 1 Turn on the console and insert a disc (→ page 15).

Follow steps 1 to 4 of "Starting a game". Playback begins.

#### Notes

- If you turn on the console after inserting a disc, playback will begin automatically.
- You can also start playback from the Browser screen (→ page 35).

## Ending DVD playback ■

### 1 During playback, select ■ in the Control Panel (→ page 22) and then press the ⊗ button.

Playback stops. Press the ⏏ (open) button on the console front, and then remove the disc.

## Playing a DVD from the last stopping point (Resume Play)

### 1 During playback, select ■ in the Control Panel (→ page 22) and then press the ⊗ button.

### 2 Select ▶, and then press the ⊗ button.

Playback begins from the point where you stopped the disc in step 1.

#### To clear Resume Play

After step 1, select ■ and then press the ⊗ button.

## Selecting a specific scene for playback

### Selecting a scene by chapter number

#### 1 During playback, select the desired chapter number in the Control Panel (→ page 22) and then press the ⊗ button.

Playback of the selected chapter begins. If you want to play a chapter with a single digit number (i.e. 1-9), enter a leading zero. For example, enter as "01".

### Selecting a scene by title number, chapter number or by specifying the time

#### 1 During playback, select ↶ in the Control Panel (→ page 22) and then press the ⊗ button.

#### 2 Select an item, and then press the ⊗ button.

Title	Specifies the title number
Chapter	Specifies the chapter number
C XX:XX:XX (or T XX:XX:XX)	Specifies the elapsed time for the chapter (or title)

#### 3 Select the numbers for the desired scene, and then press the ⊗ button.

Playback of the selected chapter begins.



## Finding a particular point on a DVD (Search)



You can search either forwards or backwards to quickly locate a particular point on a DVD.

### 1 During playback, select or in the Control Panel (→ page 22) and then press and hold the button.

Search speed changes as shown below when you press either the up or down directional button while holding down the button.

- Search 3
- Search 2
- Search 1
- Slow

### 2 Release the button when you reach the point you are searching for.

Playback returns to normal speed.

#### Note

To use the Analog Controller to Search during playback, press and hold down the L2 or R2 button to begin searching. Use the directional buttons to change speeds. Release the L2 or R2 button when you reach the point you are searching for.

## Displaying playback information

You can display information such as the current title number or elapsed time.

### 1 During playback, select in the Control Panel (→ page 22) and then press the button.

The display changes as shown below each time you press the button.

Title X Chapter X	Title number and chapter number
Title X Chapter X C XX:XX:XX	Elapsed time of current chapter
Title X Chapter X C - XX:XX:XX	Remaining time of current chapter
Title X Chapter X T XX:XX:XX	Elapsed time of current title
Title X Chapter X T - XX:XX:XX	Remaining time of current title
(Off)	

## Selecting Original or Play List for DVD-RW playback **P LIST**

When using a DVD-RW disc (VR mode), you can select the type of titles you want to play.

### 1 With playback stopped, select **P LIST** in the Control Panel (→ page 22) and then press the **X** button.

Original and Play List will be selected in turn each time you press the **X** button.

Original	Plays content in the originally recorded sequence
Play List	Plays edited content. Play List is the default setting.

#### Notes

- Slow-motion play in reverse is not available for DVD-RW discs (VR mode).
- You cannot use this function with Resume Play. Clear Resume Play (→ page 24) before selecting this feature.

## Using the playback modes

Using the various playback modes, you can play titles or chapters in the order you want or repeat playback of a specific scene. There are four playback modes:

- Program Play (→ page 26)
- Shuffle Play (→ page 27)
- Repeat Play (→ page 27)
- A-B Repeat (→ page 27)

The following instructions assume use of the Control Panel (→ page 22) to operate the DVD player.

#### Notes

- You can play combinations of Program Play, Shuffle Play, and Repeat Play. Note, however, that some Shuffle Play or Repeat Play options may not be available depending on the combination.
- The PlayStation®2 console plays disc content as recorded in the DVD software.

## Program Play **PGM**

You can create programmes to play titles and chapters in any order.

### 1 During playback, select **PGM** in the Control Panel (→ page 22) and then press the **X** button.

### 2 Select a programme number, and then press the **X** button.

If no programmes have been set, the only option will be "1. Title".

### 3 Select the title number, and then press the **X** button.

#### 4 Select the chapter number, and then press the (X) button.

To play all the chapters, select "All". Repeat steps 2 to 4 to set other titles or chapters.

#### 5 Press the START button.

Program Play begins.

##### Note

The setting will not be cleared after Program Play finishes.

### Shuffle Play SHUF

You can set this option for random playback of all titles or chapters recorded on a disc. Playback order will be different each time Shuffle Play is used.

#### 1 Select SHUF in the Control Panel (→ page 22), and then press the (X) button.

The display changes as shown below each time you press the (X) button.

Title Shuffle	Plays titles in random order
Chapter Shuffle	Plays chapters in random order
Shuffle Off	Clears Shuffle Play

#### 2 Select ►, and then press the (X) button.

### Repeat Play

You can set this option to play titles or chapters repeatedly.

#### 1 Select in the Control Panel (→ page 22), and then press the (X) button.

The display changes as shown below each time you press the (X) button.

Disc Repeat	Repeats playback of all titles
Title Repeat	Repeats playback of one title
Chapter Repeat	Repeats playback of one chapter
Repeat Off	Clears Repeat Play

#### 2 Select ►, and then press the (X) button.

### A-B Repeat A-B

You can set a specific scene to be played repeatedly.

#### 1 During playback, select A-B in the Control Panel (→ page 22) and then press the (X) button at the point you want to start repeated playback.

The starting point (point A) is set.

#### 2 Press the (X) button at the point you want to end repeated playback.

The ending point (point B) is set, and repeated playback of the section from A to B begins.

## Clearing playback modes **CLEAR**

Clears playback modes to allow normal playback.

- 1 Select **CLEAR** in the Control Panel (→ page 22), and then press the **X** button.**

A message stating, "Play mode contents cleared", is displayed and the console returns to normal playback.

### Note

If multiple playback modes have been set in a combination, all playback modes are cleared.

## Adjusting DVD player settings

You can use the Control Panel to adjust DVD player settings, such as the language for subtitles, audio language, and Parental Control level.

### Notes

- Some DVDs do not support all settings. The PlayStation®2 console plays disc content as recorded in the DVD software. If the DVD does not support the features listed, you will not be able to change the settings.
- The following options are not available during playback or Resume Play (→ page 24). Clear Resume Play before changing these settings.
  - "Menu", "Audio" and "Subtitles" in Language Setup
  - "TV Type" and "Progressive" in Screen Setup
  - "Parental Control" in Custom Setup
  - "DTS" and "Audio Track Auto Select Mode" in Audio Setup

You can change DVD player settings using the following procedure:

- 1 Select  in the Control Panel (→ page 22), and then press the **X** button.**

The Setup icon bar is displayed.

- 2 Select the icon for the setting you want to change, and then press the **X** button.**

The current setting for each item is displayed.

- 3 Select the desired item, and then press the **X** button.**

The menu option becomes active and can be selected.

#### 4 Select the desired setting, and then press the **X** button.

The setting of the item is completed. For details, see the instructions for each item (→ pages 29 to 34).

##### Notes

- The default setting for each menu item is underlined in the explanations below.
- To return to the Control Panel after making settings, press the SELECT button.
- Settings are saved when you do any of the following:
  - Stop playback (including stopping Resume Play)
  - Open the disc cover

### Setting language options

In "Language Setup" you can choose the language for the DVD's menu, audio and subtitles. Note that if you select a language that is not recorded on the DVD, one of the recorded languages is selected automatically.

Menu	Selects the language for the DVD's menu
Audio	Selects the language for the DVD's audio track
Subtitles	Selects the language for the DVD's subtitles

##### Note



If you select "Audio Follow" for subtitles, the subtitle language will automatically be set to match the language selected for the DVD's audio track.

### Setting TV display options

In the Screen Setup menu, you can set the screen size (aspect ratio) and other options that affect picture quality.

#### TV Type

You can set the aspect ratio to match the screen of the connected TV.

<u>16:9</u> 	Select this option when using a wide-screen TV or a standard TV with special 16:9/wide-screen functionality.
4:3 Letter Box 	Select this option when using a standard TV. This setting displays a wide picture with margins on the upper and lower portions of the screen.
4:3 PAN SCAN 	Select this option when using a standard TV. This setting displays a picture adjusted to the height of the screen, cutting off portions at left and right that do not fit.

##### Note

When you set "Progressive" to "On", "TV Type" is automatically set to "16:9".

## DNR (Digital Noise Reduction)

You can use this setting to help reduce roughness in the on-screen image and produce a cleaner picture.

<u>Off</u>	DNR is not used.
DNR1	Increases picture quality
DNR2	Increases picture quality (maximum)

### Notes

- "DNR2" is more effective for reducing image roughness than "DNR1", but in some cases an afterimage may appear. If this occurs, select "Off".
- The DNR function may produce limited results on some DVDs.
- When you set "Progressive" to "On", "DNR" is automatically turned off and cannot be turned on.

## Outline Sharpening

You can sharpen or soften the outline of the on-screen image. The higher the value, the sharper the outline. Normally, select "0".

• -2	• -1	<u>• 0</u>	• +1	• +2
------	------	------------	------	------

### Note

Depending on the DVD, Outline Sharpening may produce limited results.

## Display

During playback, you can display playback status information in the top right corner of the screen for a few seconds.

<u>On</u>	Playback status information is displayed for a few seconds.
Off	Playback status information is not displayed.

## Progressive

You can display an image in which the picture updates all the lines in one pass. In most cases, this results in a clearer, flicker-free image. This feature is available only if your TV and AV Cable\* support progressive scan (480p).

\* The Component AV Cable (for PlayStation®2) (sold separately) is compatible with progressive scan.

On	Select this option when the console is connected to a TV that supports progressive scan (480p).*
<u>Off</u>	Select this option when the console is connected to a standard TV.

\* The DVD player's progressive scan mode is only available when playing a disc recorded in NTSC format, and viewed on a TV that supports progressive scan (480p).

### Notes

- If picture quality is reduced or no image is displayed, set "Progressive" to "Off" when the console is connected to a TV without the necessary equipment. If you accidentally set this option to "On" for such a TV, picture quality may be reduced or the picture may not be displayed. To clear the setting, follow these steps:
  - 1 Check that you have a DVD in the console.
  - 2 Press the  (on/standby)/RESET button on the console front. Then press and hold down the START button of the Analog Controller (DUALSHOCK®2) in controller port 1 until the DVD picture is displayed. The "Progressive" setting is returned to "Off", allowing the DVD-Video to be displayed as normal. You can also cancel this setting using the "Clear Progressive Setting" (⇐▶ page 40) option in the Version Information screen.
- DVDs can contain video-based and film-based material, which use different frame rates. When playing video-based material using progressive scan, some images may appear unnatural. If this occurs, set "Progressive" to "Off" and view in standard interlace mode.
- When you set "Progressive" to "On", "TV Type" (⇐▶ page 29) is automatically set to "16:9".

- DVD-RW disc (VR mode) content can only be viewed in standard interlace format. The "Progressive" option is not available when playing such content.

## Setting viewer options

### Pause mode

You can use this option to set the picture status when playback is paused.

Auto	A picture with moving elements is displayed without jitter. Normally select this position.
Frame	A picture without moving elements can be displayed at high resolution.

### Parental Control

In some regions, the viewing of some DVD content may be restricted based on viewer age or other factors. You can use the Parental Control feature to restrict the level of content that may be viewed through your console.

The lower the value, the stricter the restriction.

### Setting Parental Control

#### 1 Select "Parental Control", and then press the **⊗** button.

The screen for registering a password is displayed. If a password has already been registered, the screen for confirming the password is displayed.

#### 2 Select a number, and then press the **⊗** button.

Repeat step 2 to enter a four-digit password. If you want to clear a number, press the **⊙** button. When registering a password, you are required to enter it again for confirmation.

#### 3 Select "Region", and then press the **⊗** button.

The list of region options is displayed.

#### 4 Select the region to base the Parental Control level on, and then press the **⊗** button.

If you select "Other", see "Region code list" (→ page 32).

#### 5 Select "Level", and then press the **⊗** button.

The list of level options is displayed.

#### 6 Select a restriction level, and then press the **⊗** button.

#### To clear Parental Control

With DVD playback stopped, go to step 6 in "Setting Parental Control" and set "Level" to "Off".

## Region code list

To enter a Parental Control region code, select "Other" in step 4 of "Setting Parental Control" (→ page 31). Use the directional buttons to select the first letter, and then press the right directional button. Then select the next letter and press the (X) button.

Region	Code	Region	Code
Austria	AT	Malta	MT
Belgium	BE	Netherlands	NL
Czech Republic	CZ	Norway	NO
Denmark	DK	Poland	PL
Finland	FI	Portugal	PT
France	FR	Russia	RU
Germany	DE	Slovakia	SK
Greece	GR	Spain	ES
Ireland	IE	Sweden	SE
Israel	IL	Switzerland	CH
Italy	IT	Turkey	TR
Luxembourg	LU	United Kingdom	GB

## Changing your password

In step 2 of "Setting Parental Control" (→ page 31), complete the following steps:

### 1 Using the directional buttons, select "Change Password" and then press the (X) button.

The screen for changing the password is displayed.

### 2 Select a number, and then press the (X) button.

Repeat step 2 to enter a four-digit password. You are required to enter it again for confirmation.

## Playing a disc restricted by Parental Control

### 1 Start playback of the DVD (→ page 24).

You will be prompted to temporarily change the Parental Control level to allow playback. This usually occurs immediately at disc start-up but may also occur at different times depending on the DVD.

### 2 Using the directional buttons, select "Yes" and then press the (X) button.

The screen for entering the password is displayed.

### 3 Select a number, and then press the (X) button.

Repeat step 3 to enter the four-digit password. After entering the password, playback will begin again. When DVD playback is stopped, the Parental Control level returns to the original setting.

#### Notes

- If you forget your password, see "Troubleshooting" (→ page 52).
- If you do not set a password, you cannot change the Parental Control settings.
- Some DVDs with the Parental Control feature do not allow use of playback modes (→ pages 26 to 27).



## Setting sound options

### Audio Digital Out

You can switch the method of outputting the audio signal when you connect the following audio devices to the DIGITAL OUT (OPTICAL) connector.

#### Caution

When the console is connected to an audio device without a Dolby Digital, DTS or MPEG decoder, set "Dolby Digital", "DTS" and "MPEG" to "Off". If you set these options to "On" without the necessary decoder, you may have no sound or an extremely loud noise may be emitted.

### Digital Out (Optical)

This option sets the type of output for the DIGITAL OUT (OPTICAL) connector.

<u>On</u>	Select this option when you want sound (audio signal) to be output through the DIGITAL OUT (OPTICAL) connector. Settings for "Dolby Digital", "DTS" and "MPEG" are displayed.
Off	Select this option when you do not want sound to be output through the DIGITAL OUT (OPTICAL) connector. Settings for "Dolby Digital", "DTS" and "MPEG" are not displayed.

### Dolby Digital

This option sets Dolby Digital as the output signal for the DIGITAL OUT (OPTICAL) connector.

<u>On</u>	Select this option when the console is connected to an audio device with a built-in Dolby Digital decoder.
Off	Select this option when the console is connected to an audio device without a built-in Dolby Digital decoder.

### DTS

This option sets DTS as the output signal for the DIGITAL OUT (OPTICAL) connector.

<u>On</u>	Select this option when the console is connected to an audio device with a built-in DTS decoder.
Off	Select this option when the console is connected to an audio device without a built-in DTS decoder.

### MPEG

This option sets MPEG AUDIO as the output signal for the DIGITAL OUT (OPTICAL) connector.

<u>On</u>	Select this option when the console is connected to an audio device with a built-in MPEG decoder.
Off	Select this option when the console is connected to an audio device without a built-in MPEG decoder.

## Audio Track Auto Select Mode

This setting gives priority to the audio track that contains the highest number of channels when you play a DVD on which multiple audio formats (PCM, Dolby Digital, DTS or MPEG) are recorded. If PCM, Dolby Digital, DTS and MPEG have the same number of channels, the console selects PCM, Dolby Digital, DTS and MPEG audio tracks in that order.

On	Priority given
<u>Off</u>	No priority given

### Notes

- If you set "DTS" to "Off" in "Audio Digital Out" (⇒ page 33), the DTS audio track is not played.
- Depending on the DVD, the audio channel with priority may be predetermined. In this case, the audio track will be selected based on the DVD's order of priority.

## DVD Volume

You can set this option if the audio output level of the DVD is low. You can set this only when "Digital Out (Optical)" is set to "Off" in "Audio Digital Out" (⇒ page 33).

+2	Turns up the volume (maximum)
+1	Turns up the volume
<u>Standard</u>	Normally select this option.

---

---

### Caution

If you set this option to "+1" or "+2", the sound may become distorted. If this happens, change the setting to "Standard". Also note that if you set the volume too high, it may harm your hearing or damage the speakers.

---

## Displaying the main menu

From the main menu, you can access information and change various settings. You can also move to the following screens from the main menu. The main menu is displayed when you turn on the console without a disc inserted.



- Browser screen (→▶ page 35)
- System Configuration menu (→▶ page 36)
- Version Information screen (→▶ page 39)

### 1 Turn on the console (→▶ page 14).

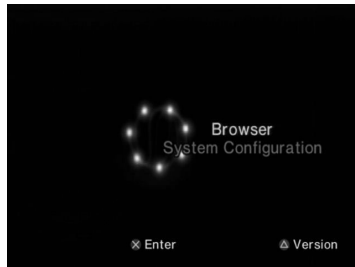
The main menu is displayed. Note that it may take some time for the main menu to be displayed.



#### Note

If you turn on the console with a disc inserted, the main menu will not be displayed. To display the main menu, press the  (open) button on the console front and remove the disc. Then press the  (on/standby)/RESET button to reset the console.

## Using the Browser screen

You can do the following from the Browser screen:

- Copy or delete game data saved on a Memory Card
- Start a game
- Start playback of an audio CD
- Start playback of a DVD

### 1 Display the main menu (→▶ page 35).

### 2 Using the directional buttons, select "Browser" and then press the button.

The Browser screen is displayed.

### 3 Insert a disc or Memory Card.

The icon for the inserted item is displayed on the Browser screen.

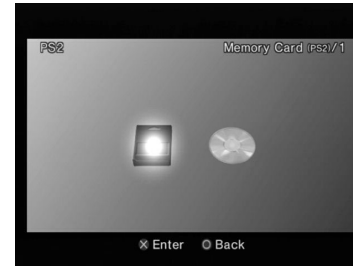

## 4 Select an icon, and then press the (X) button.

- When you select the Memory Card icon, icons for data saved on the Memory Card are displayed. To copy or delete saved game data, see "Copying or deleting game data" (→ page 19).
- If you select the icon for a PlayStation®2 or PlayStation® format software disc, the game will start.
- When you select the icon for an audio CD disc, the tracks contained on the CD are displayed. See "Playing an audio CD" (→ page 20).
- If you select the icon for a DVD disc, playback of the DVD will begin.

### Note

The message "There is no data" is displayed on the Browser screen when no Memory Card or disc is inserted in the console.

## Using the System Configuration menu

From the System Configuration menu, you can change settings for numerous options including language or time display, and audio or video output method.

### 1 Display the main menu (→ page 35).

### 2 Using the directional buttons, select "System Configuration" and then press the (X) button.

The System Configuration menu is displayed.



### 3 Select an item, and then press the (X) button.

The menu option becomes active and can be selected.

### 4 Select the desired setting, and then press the (X) button.

For details, see the instructions for each menu item (→ pages 37 to 38).

## Notes

- The default setting for each menu item is underlined in the explanations below.
- Changes to each setting are saved and remain in effect even after you turn off or reset the console.

## Clock Adjustment

You can set the date and time. Use the directional buttons to set "Year", "Month", "Day", "Hour", "Minute" and "Second". The setting goes into effect when you press the (X) button.

### Optional settings

If you press the (Δ) button at the "Clock Adjustment" screen, you can set options such as "Date Format" or "Time Format". Use the directional buttons and the (X) button to make each setting.

Time Format	Sets the system clock to either 12-hour or 24-hour clock display
Date Format	Sets the display order of year, month and day
Time Zone	Sets the time zone
Daylight Savings Time	Sets Standard or Daylight Savings (Summer Time). Normally select "Standard".

## Screen Size

You can set the display mode for the TV.

<u>4:3</u>	Select this option when using a standard TV with the console.
Full*	Select this option when using a standard TV with the console. The black margins on the upper and lower portions of the screen are cut off.
16:9	Select this option when using a wide-screen TV or a standard TV with special 16:9/wide-screen functionality.

\* "Full" display mode is compatible with the System Configuration menu, Browser screen and audio CD screen.

## Digital Out (Optical)

You can set whether to output the signal through the DIGITAL OUT (OPTICAL) connector.

<u>On</u>	Select this option when you want to output signal through the DIGITAL OUT (OPTICAL) connector.
Off	Select this option when you do not want to output signal through the DIGITAL OUT (OPTICAL) connector.

## Component Video Out

When using the Component AV Cable (for PlayStation®2) (sold separately), you must set the mode to match the input jacks on your TV.

Y Cb/Pb Cr/Pr	Select this option when connecting the console to component video input connectors.
<u>RGB</u>	Select this option when connecting the console to RGB input connectors.

### Note

The "RGB" setting is only for PlayStation®2 and PlayStation® format software. When you watch a DVD, the mode automatically switches to "Y Cb/Pb Cr/Pr".

## Remote Control

You can set this option when using the DVD Remote Control (for PlayStation®2) (sold separately).

<u>Gameplay Function On</u>	Select this option when operating PlayStation®2 or PlayStation® format software with the DVD Remote Control.
Gameplay Function Off	Select this option when not operating PlayStation®2 or PlayStation® format software with the DVD Remote Control.

### Note

The following limitations apply when the DVD Remote Control is set to "Gameplay Function On":

- Depending on the software, some remote control buttons may not work properly.
- The buttons of the DVD Remote Control will not work when two or more buttons are pressed at the same time.
- Some software titles may stop operating properly when a controller is removed from controller port 1. If this happens, set to "Gameplay Function Off".

## Language

You can use this option to select the language displayed on the main menu, Browser screen, System Configuration menu, and Version Information screen.

<u>English</u>	Displays messages in English
French	Displays messages in French
Spanish	Displays messages in Spanish
German	Displays messages in German
Italian	Displays messages in Italian
Dutch	Displays messages in Dutch
Portuguese	Displays messages in Portuguese

# Using the Version Information screen

You can check version information for various console components by selecting this option. You can also change optional settings for some items.

## 1 At the main menu (→ page 35), press the **△** button.

The Version Information screen is displayed.

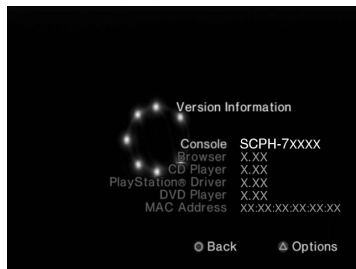

## Optional settings

Optional settings are available for "Console", "PlayStation® Driver" and "DVD Player". "DVD Player" can be set only if the DVD player's "Progressive" option is set to "On".

## 1 Using the directional buttons, select an item and then press the **△** button.

The current setting for the item is displayed.

## 2 Select an item, and then press the **⊗** button.

The available options are displayed.

## 3 Select the desired setting, and then press the **⊗** button.

For details, see the instructions for each item (→ pages 39 to 41).

### Note

The default setting for each menu item is underlined in the explanations below.

## Console

The PlayStation®2 console automatically adjusts its internal settings for optimal playback. When "Diagnosis" is set to "On", the console makes additional adjustments.

## Diagnosis

<u>Off</u>	Diagnosis is turned off.
On	Diagnosis is turned on.

### Note

The "Diagnosis" setting will automatically return to the default setting in the following cases:

- When playback of PlayStation®2 or PlayStation® format software or a DVD begins
- When the console is reset
- When the console is turned off

## PlayStation® Driver

You can set the PlayStation® Driver programme to optimise performance of PlayStation® format software.

### Note

The settings will automatically return to the default settings in the following case:

- When the console is turned off

## Disc Speed

<u>Standard</u>	Loads discs at normal speed
Fast	Loads discs at high speed

### Note

Set to "Standard" in the following cases:

- When fast loading does not produce improved results
- When using a software that is not compatible with fast loading

## Texture Mapping

<u>Standard</u>	Displays as normal
Smooth	Displays with reduced roughness in on-screen images

### Note

Set to "Standard" in the following cases:

- When smooth texture mapping does not produce improved results
- If the picture does not display properly when set to "Smooth"

## DVD Player

If you set "Progressive" to "On" when the console is connected to a TV without the necessary equipment, the picture quality may be reduced or the picture may not be displayed. You can clear the "Progressive" setting by following the procedure below.

Remove the DVD before clearing the setting.

## Clear Progressive Setting

No	Leaves the "Progressive" setting on
Yes	Clears the "Progressive" setting

- 1 Display the Version Information screen.**
- 2 Using the directional buttons, select "DVD Player" and then press the  $\triangle$  button.**  
The "Clear Progressive Setting" option is displayed.
- 3 Press the  $\times$  button.**
- 4 Select "Yes", and then press the  $\times$  button.**
- 5 Press the  $\odot$  button twice.**  
The display returns to the main menu.
- 6 Press the  $\hat{=}$  (open) button on the console front, and place a DVD in the console.**



## **7 Close the disc cover.**

Playback begins.

### **Note**

The setting will not be cleared if 1) you do not start a DVD after step 4 or 2) you reset or turn off the console before step 6.

## Connecting to a network

You can enjoy online games by connecting the PlayStation®2 console to a broadband network. To play all online games, you will need the following:

- A Network Access Disc (supplied separately)
- A Memory Card (8MB) (for PlayStation®2) (sold separately)
- A service contract with a Broadband service provider (sold separately)
- An Ethernet Cable (sold separately)
- An External Network Device such as a digital TV set-top box, a cable modem, an ADSL modem or a router (sold separately)

### Notes

- You cannot play online games with this console using a dial-up or ISDN connection.
- USB connectivity from the External Network Device to the USB connector is not supported.
- There are two types of network cables: straight-through cable and crossover cable. Ensure that you use the correct type of cable when connecting your PlayStation®2 console to your Broadband Internet connection. Refer to the instructions supplied with the network device, or your Broadband Internet Service Provider for details.

## Connecting with a network cable

You can connect the console to a network using an Ethernet network cable connected to the NETWORK connector on the console rear. You can connect to a 100 Base-TX or 10 Base-T network. Refer to the instructions supplied with the network device for details.

### Basic network setup

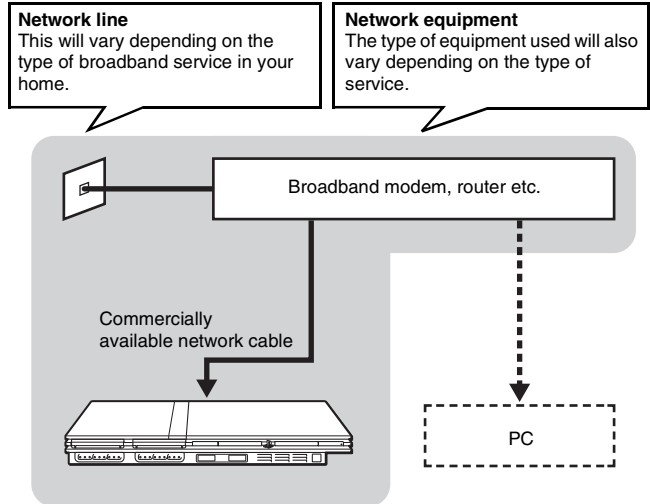

### Note

When connecting the console and a PC to the network, a network device such as a router or a hub may be required. Refer to the instructions supplied with the network device for details.

For more information on network setup, visit [www.playstation.com](http://www.playstation.com)

## Connecting the console

### Warning

Do not plug the AC power cord for the console into the electrical outlet until you have made all other connections.

## 1 Connect the Ethernet network cable to the **NETWORK** connector on the console rear.

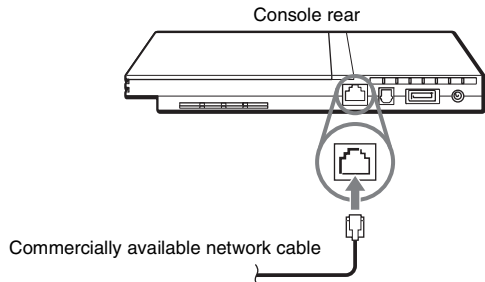

## 2 Insert the connector on the network cable to the network device.

The connection method will vary depending on the network device. Refer to the instructions supplied with the network device for details.

### Warning

Do not connect network cables or telephone cords of the following types to the network connector; too much electrical current may pass through the connector, causing a malfunction, excessive heat or fire in the connector:

- Standard residential telephone lines
- Network cables not appropriate for use with a 10Base-T/100Base-TX network
- Any ISDN (digital) compatible phone or data line
- PBX phone lines
- Other "unknown" types of telephone lines

## Creating network settings

After you have connected a network cable to the console, you will need to create and save network settings. To do this you need a Network Access Disc supplied by registering your PlayStation®2 console. You can register your PlayStation®2 console by completing the Registration Card enclosed or by visiting [www.ps2registration.com](http://www.ps2registration.com)

### Items you will need

To create a network setting, you will need the following items:









- A Memory Card (8MB) (for PlayStation®2) (sold separately)
- Login and network setup information provided by your Broadband Internet Service Provider

#### Note

Depending on the type of Internet service used, you may need to provide your Broadband Internet Service Provider with your MAC Address. You can find the MAC Address for your console listed in the Version Information screen (→ page 39).





## Compatible software

You can play discs of the following types on the PlayStation®2 console:

Disc type	Disc logo
PlayStation®2 format DVD-ROM [12 cm, Silver]	"  ", PlayStation®2 logo and  designation
PlayStation®2 format CD-ROM [12 cm, Blue]	"  ", PlayStation®2 logo and  designation
PlayStation® format CD-ROM [12 cm, Black]	PlayStation® logo and  designation
Audio CD [12 cm, 8 cm]	
DVD-Video* [12 cm, 8 cm]	 The "DVD VIDEO" logo is a trademark.
DVD-RW (VR mode) [12 cm, 8 cm]	 The "DVD-RW" logo is a trademark.

\* Throughout this manual, the term "DVD-Video" is used to refer to DVD-R, DVD-RW (Video mode), DVD+R and DVD+RW discs.

### About PlayStation®2 format CD-ROM and DVD-ROM, and PlayStation® format CD-ROM discs

The console can only play discs with the  designation. Discs marked with  ,  or  cannot be played.

### About DVD-Videos

- The console can only play discs recorded for the PAL broadcast standard. You cannot play discs recorded for other broadcast standards (such as NTSC) on this console (unless the NTSC disc displays the "ALL" label and an NTSC compatible TV is used).
- DVD-Videos are assigned a number (region code) for the geographic region in which the disc can be played. This console can only play discs marked with region code "2" or "ALL".



### About DVD-R, DVD-RW, DVD+R and DVD+RW discs

- Some discs may not be playable due to scratches, dust or problems encountered during recording.
- Only discs that have been "finalised" can be played.
- Sections of video recorded on CPRM (Content Protection for Recordable Media)-compatible DVD-RW discs using the "copy-once" capability cannot be played on this console.

#### Music discs encoded with copyright protection technologies

The audio CD playback feature of this product is designed to conform to the Compact Disc (CD) standard. Recently, some record companies have started marketing music discs encoded with copyright protection technologies. Some of these music discs do not conform to the CD standard and may not be playable on this product.

## Accessories

Optional accessories are available for this model of PlayStation®2 console. When using optional accessories, be sure to purchase those that are compatible with this model of PlayStation®2 console. Contact the appropriate PlayStation® customer service helpline which can be found within every PlayStation® and PlayStation®2 format software manual or visit [www.playstation.com](http://www.playstation.com) for details on the accessories that can be used with this model.

### Accessories not compatible with this model of PlayStation®2 console

The following accessories are not compatible with this model of PlayStation®2 console:

Model number	Product name
SCPH-10350 E	Network Adaptor (Ethernet) (for PlayStation®2)
SCPH-1070 E	Multitap
SCPH-10090 E	Multitap (for PlayStation®2)
SCPH-10040 E	Vertical Stand (for PlayStation®2)
SCPH-10110 E	Horizontal Stand (for PlayStation®2)
-	Product that use the  S400 i.LINK connector

i.LINK and i.LINK logo "" are trademarks.

### About the DVD Remote Control (for PlayStation®2)

- This model of the PlayStation®2 console features a built-in IR receiver. When operating with a DVD Remote Control (for PlayStation®2) (sold separately), do not insert an IR Receiver (for PlayStation®2) into a controller port of the console.
- When purchasing a DVD Remote Control for use with this console, choose one that does not include a separate IR Receiver Unit.
- You cannot open or close the disc cover using the DVD Remote Control.

### About Multitaps

Only the Multitap (for PlayStation®2) (SCPH-70120 E)\* (sold separately) can be used with this console. Do not connect Multitap products with other model numbers to the console as this may result in damage to the console.

\* You can use this product with both PlayStation®2 and PlayStation® format software titles.

# GUARANTEE

## GUARANTEE

Thank you for buying this Product. The term "Product" means the PlayStation®2 computer entertainment system together with the accessories and/or peripherals with which it is packaged. This Guarantee does not cover any software whether or not packaged with the Product.

Sony Computer Entertainment Europe Ltd ("SCEE") guarantees that this Product is free from defects in material and workmanship that result in Product failure during normal usage in accordance with the terms set out in below and will, for a period of 1 (one) year from the date of original purchase, repair or (at SCEE's option) replace any component part of this Product, free of charge, where it is faulty due to defective materials or workmanship. Replacement will be with a new or refurbished component or unit, at SCEE's option, which is guaranteed for the remainder of the original Guarantee Period.

This Guarantee is in addition to your statutory consumer rights (under applicable law) and does not affect them in any way.

This Guarantee is given to you by Sony Computer Entertainment Europe Ltd of 30 Golden Square, London, W1F 9LD, United Kingdom.

## IMPORTANT

1. If you need to claim under this Guarantee, please call your local Customer Service helpline (listed on the Customer Registration Card and in a PlayStation® and PlayStation®2 format software manuals) for return instructions and other guidance.
2. This Guarantee is only valid:
  - i. in Austria, Belgium, France, Germany, Italy, Luxembourg, the Netherlands, Portugal, Spain and Switzerland; and
  - ii. when the original sales receipt or invoice or other proof of purchase (indicating the date of purchase and retailer's name) is presented together with the faulty Product (and has not been altered or defaced since the date of original purchase); and
  - iii. when the Guarantee seal and the serial number on the Product have not been damaged, altered or removed.
3. You may not claim under this Guarantee when the Product is damaged as a result of:
  - i. commercial use, accident, fair wear and tear, negligence, abuse, or misuse (including, without limitation, failure to use this Product for its normal purpose and/or in accordance with instructions on proper use and maintenance, or installation or use in a manner inconsistent with applicable local technical or safety standards);
  - ii. use in conjunction with any unauthorised peripheral (including, without limitation, game enhancement devices, adaptors and power supply devices);
  - iii. any adaptation or adjustment to, or alteration of, the Product carried out for any reason, and whether properly carried out or not;
  - iv. maintenance or repairs carried out other than by a SCEE authorised service facility; or
  - v. use in conjunction with unauthorised software, virus infection, or fire, flood or other natural calamity.

4. To the extent permitted by applicable law, this Guarantee will be your sole and exclusive remedy in relation to defects in this Product and all other guarantees, warranties, terms and conditions, express or implied by statute or otherwise, in respect of this Product are excluded and neither SCEE nor any other Sony entity, or their suppliers or authorised service facilities, will be liable for any special, incidental, indirect or consequential loss or damage.

If this Product needs any repair which is not covered by this Guarantee, please call your local Customer Service helpline for advice. If your home country is not one of those listed, please contact your retailer.

Please complete and return the enclosed (Freepost) Customer Registration Card.

## Specifications

### General

Power requirements	⊖⊕ DC IN 8.5V
Electrical current consumption (approx.)	5.3 A
Console dimensions (approx.)	230 × 28 × 152 mm (w/h/d)
Console mass (approx.)	900 g
Signal format	PAL
Operating temperature	5 °C to 35 °C
Inputs/outputs on the console front	Controller port (2) MEMORY CARD slot (2) ⏏ USB connector (2)
Inputs/outputs on the console rear	NETWORK connector ⊖⊕ DC IN 8.5V connector AV MULTI OUT connector DIGITAL OUT (OPTICAL) connector



## AC adaptor

Power requirements	100-240 V AC, 50/60 Hz
Voltage/electrical current output (approx.)	8.5 V, 5.65 A
Adaptor dimensions (approx.)	60 × 28 × 124 mm (w/h/d)
Adaptor mass (approx.)	350 g

## Supplied accessories

→ page 7

Design and specifications are subject to change without notice.

## Copyrights

This product incorporates copyright protection technology that is protected by method claims of certain U.S. patents and other intellectual property rights owned by Macrovision Corporation and other rights owners. Use of this copyright protection technology must be authorized by Macrovision Corporation, and is intended for home and other limited viewing uses only unless otherwise authorized by Macrovision Corporation. Reverse engineering or disassembly is prohibited.

This product is manufactured under license from Dolby Laboratories. "Dolby" and the double-D symbol are trademarks of Dolby Laboratories. Confidential unpublished works. ©1992-1997 Dolby Laboratories. All rights reserved.

"DTS" and "DTS Digital Out" are trademarks of Digital Theater Systems, Inc.

## About national export control

This product may fall within the scope of national export control legislation. You must comply fully with the requirements of such legislation and of all other applicable laws of any jurisdiction in relation to this product.

## About copy protection

Attempted copying of DVD's played on this device, may be prevented or restricted by copy protection technology contained on the DVD. Attempted recording or copying of DVD's for private use by the removal or circumvention of copy protection technology may be prohibited under applicable law.

## About access control

This product incorporates access control technology. Use of software not specifically designed for this product (excluding DVD-Videos and audio CDs) and copies of software designed for this product are prevented by access control. Unauthorised transfer, delivery, display, export, import, or transmission of programs, devices, or the product modified with programs or devices, to defeat the purpose of this access control feature is or may be prohibited by law.

# Troubleshooting

Go through this section if you experience difficulty in operating the PlayStation®2 console. Should any problem persist, call the PlayStation® service line at the number listed on your guarantee card for assistance.

## Check the following items first:

- The console is turned on.
- The AC power cord is connected properly to the electrical outlet.
- The cables are correctly and securely connected.

Check also for the TV or monitor and other connected devices.

## Picture

### There is no picture on the TV screen.

- ➔ Check whether the **I/⏻** (on/standby) indicator on the console front is lit in red. If it is red, press the **I/⏻** (on/standby)/RESET button to turn on the console (the **I/⏻** indicator will turn green).
- ➔ Switch the input mode of the TV (or VCR) as appropriate for the connector in use on the console.
- ➔ Try using another compatible AV Cable. There may be a problem with the AV Cable in use.
- ➔ Set "Component Video Out" to "Y Cb/Pb Cr/Pr" in the System Configuration menu (➔ page 38) when connecting the console to the component AV inputs on a TV. Use the supplied AV Cable (integrated audio/video) to make the setting, and then connect to the TV using the Component AV Cable (for PlayStation®2) (sold separately).
- ➔ Check that the inserted disc can be played with the PlayStation®2 console (➔ page 45).

### Picture noise appears on the TV screen.

- ➔ Check that the disc is clean and does not have any scratches. If the disc is dirty, clean it (➔ page 6).
- ➔ If you move the console from a cold to a warm location, allow the console to adjust to room temperature before use.
- ➔ If moisture condensation occurs, remove the disc and do not use the console for several hours until the condensation evaporates (➔ page 8).
- ➔ For some output connectors on a TV, the component video output setting needs to be set. Check that the correct settings have been made (➔ page 38).
- ➔ Some PlayStation® format software titles may not perform properly on the PlayStation®2 console. For more information, call the PlayStation® service line at the number listed on your guarantee card for assistance.
- ➔ Some TVs may experience a bouncing effect in their pictures when using the PlayStation®2 console. If this happens, connect the console to another TV.

### "The disc could not be read" is displayed on the screen.

- ➔ Check that the disc is placed in the console with the label side facing up (➔ page 15).
- ➔ Check that the disc is clean and does not have any scratches. If the disc is dirty, clean it (➔ page 6).

### There is no picture or picture noise appears when playing a DVD.

- ➔ When playing a DVD, connect the console to the TV directly (➔ page 10). If the video signal from the console is coming through a VCR to the TV, copy protection on some DVDs may affect picture quality.
- ➔ If the console is connected to a TV or cable\* that does not support progressive scan (480p), no image will be displayed when you set "Progressive" to "On" in the Control Panel. Clear the "Progressive" setting (➔ pages 30, 40). If picture noise appears when using a TV that supports progressive scan (480p), also clear the "Progressive" setting.
  - \* The Component AV Cable (for PlayStation®2) (sold separately) is compatible with progressive scan.
- ➔ A DVD-R or DVD-RW disc that is not finalised cannot be played on the PlayStation®2 console.
- ➔ See also "There is no picture on the TV screen" and "Picture noise appears on the TV screen".

---

**The aspect ratio does not change even when playing the DVD with the aspect ratio setting adjusted and/or playing 16:9 pictures of a DVD.**

- ➔ Depending on the DVD, the aspect ratio cannot be changed.
- ➔ Check that the console is connected to the TV directly. If there is a selector or receiver (AV amplifier) connected between the console and TV, depending on the type of device connected, the aspect ratio cannot be changed.
- ➔ Depending on the TV, the aspect ratio cannot be changed.

---

**The size of the video image and the TV screen do not match.**

- ➔ Set the aspect ratio to match your TV screen (➔ page 29). If changing the setting does not work, try adjusting the aspect ratio of your TV. Refer to the instructions supplied with your TV for details.

---

**When playing a DVD-RW disc, the screen turns blue.**

- ➔ Content of a video recorded on CPRM-compatible DVD-RW discs cannot be played, and the screen will turn blue.

**Sound**

---

**There is no sound.**

- ➔ Switch the input mode of the TV (or VCR) as appropriate for the connector in use on the console.
- ➔ Check that the TV volume is not set to "mute". Also check that the TV volume level is set properly.
- ➔ If the console is connected to an audio device, check the settings on the connected device. Refer to the instructions supplied with the device for details.
- ➔ Try using another compatible AV Cable (➔ page 9). There may be a problem with the AV Cable in use.
- ➔ Some PlayStation®2 format software titles do not support audio output from the DIGITAL OUT (OPTICAL) connector. Connect the console to the audio device using an analog AV Cable, such as the supplied AV Cable (integrated audio/video) (➔ page 9).

---

**Sound quality is poor.**

- ➔ Check that the disc is clean and does not have any scratches. If the disc is dirty, clean it (➔ page 6).
- ➔ If you move the console from a cold to a warm location, allow the console to adjust to room temperature before use.
- ➔ If moisture condensation occurs, remove the disc and do not use the console for several hours until the condensation evaporates (➔ page 6).
- ➔ Some PlayStation® format software titles may not perform properly on the PlayStation®2 console. For more information, contact the appropriate PlayStation® customer service helpline which can be found within every PlayStation® and PlayStation®2 format software manual.

---

**There is no sound or the sound quality from the digital audio equipment is poor.**

- ➔ Check that the disc is clean and does not have any scratches. If the disc is dirty, clean it (➔ page 6).
- ➔ Set "Digital Out (Optical)" to "On" in the System Configuration menu (➔ page 37).
- ➔ If playing a DTS audio track using an audio device with a built-in DTS decoder, check that the settings are correct (➔ pages 33, 37). If the console is connected to an audio device without a built-in DTS decoder, select tracks other than DTS audio tracks to play.
- ➔ Some PlayStation®2 format software titles do not support audio output from the DIGITAL OUT (OPTICAL) connector. Connect the console to the audio device using an analog AV Cable, such as the supplied AV Cable (integrated audio/video) (➔ page 9).
- ➔ See also "**There is no sound**" and "**Sound quality is poor**".

---

**Surround effect is not present when playing a DVD with a Dolby Digital audio track.**

- ➔ Check that the console is connected to an audio device with a built-in Dolby Digital decoder using an optical digital cable.
- ➔ Check that the settings of the audio device are correct. Refer to the instructions supplied with the device for details.
- ➔ Set "Dolby Digital" to "On" in "Audio Digital Out" (➔ page 33).

- ➔ For some DVDs with a Dolby Digital audio track, the output signal may not comprise the entire 5.1 channel range.

## Operation

### The controller does not function.

- ➔ If the software title is compatible only with the Analog Controller (DUALSHOCK®2), it will not work properly with the Analog Controller (DUALSHOCK®). Use a controller that is appropriate for the software title. Refer to the instructions supplied with the software for details.
- ➔ Check that the controller is set to the appropriate mode for the software. Refer to the instructions supplied with the software for details.
- ➔ Try using another controller that is compatible with the PlayStation®2 console. There may be a problem with the controller in use.

### The console does not recognise the Memory Card. Data cannot be saved or copied to the Memory Card.

- ➔ Check that the Memory Card is compatible with the software in use (➔ page 18).
- ➔ Check that the Memory Card is inserted securely (➔ page 19).
- ➔ Check that you are saving the data correctly. Refer to the instructions supplied with the software for details.
- ➔ Data cannot be saved if there is not enough free space on the Memory Card.
- ➔ Try using another Memory Card. There may be a problem with the Memory Card in use.

### Data saved on a Memory Card is corrupted.

- ➔ While saving, loading, copying or deleting data, do not attempt any of the following. Doing so may damage the data.
  - Do not remove the Memory Card or the controller.
  - Do not open the disc cover.
  - Do not reset the console.
  - Do not turn off the console.
- ➔ Corrupted data can be deleted in the Browser menu (➔ page 19).

### The console does not function properly.

- ➔ Static electricity and other similar occurrences may affect the console's operation. Turn off the console and unplug it from the electrical outlet. Then, replug and turn on the console by pressing the I/O/RESET button.

### The I/O indicator flashes in red and the console does not work.

- ➔ Do not use the console until the flashing stops. Placing the console in an extremely hot location or blocking the console's vents raises the internal temperature of the console, thereby preventing proper operation.

### The console makes noise or shakes.

- ➔ Because PlayStation®2 format software titles load at a higher speed than PlayStation® format software titles, the noise or vibration may be greater.

### The DVD does not play.

- ➔ Check that the DVD has the correct region code. Also check that the broadcast signal of the disc is compatible with the console (➔ page 45).
- ➔ The Parental Control feature may be set on the disc. Follow the on-screen instructions and temporarily raise the level of Parental Control (➔ page 32).

### You forget your password.

- ➔ You can clear the password using the following procedure:
  - 1 Start a DVD, and then stop playback.  
Clear Resume Play (➔ page 24). Use a DVD without the Parental Control feature.
  - 2 At the Control Panel, select  and then press the (X) button (➔ page 22).
  - 3 Select "Parental Control", and then press the (X) button.  
The screen to enter a password is displayed. If the screen to register a password is displayed, no password had been registered before. In this case, register a new password.
  - 4 Press the SELECT button.  
The screen to clear the password is displayed.

## 5 Enter the number "7444".

The registered password is cleared, and the screen for registering a password is displayed. Enter a new password (⇨ page 31).

---

### Some functions are not available.

- ➔ Depending on the DVD, some functions may not be available:
  - Stop, Search, Slow, Program Play, Shuffle Play or Repeat Play may be prohibited.
  - The audio language cannot be changed on discs that do not have multiple audio tracks. Also, some DVDs do not allow the audio language to be changed.
  - If multilingual subtitles are not recorded on the DVD, you cannot change the language for the subtitles. It may not be possible to change the subtitle language or turn the subtitles off.
  - If multiple angles are not recorded on the DVD, you cannot change the viewing angles. Changing the viewing angles may be prohibited.
  - You can only select **PLST** when playing a DVD-RW disc (VR mode). Check whether a DVD-RW disc (VR mode) is inserted in the console.

---

### Some DVD settings cannot be changed.

- ➔ Some settings cannot be changed during playback or Resume Play (⇨ page 28). Stop playback completely or clear Resume Play (⇨ page 24) before attempting to adjust the settings.

## Network

---

### Connection to the network cannot be established.

- ➔ Check that the network settings are correct. Refer to the instructions supplied with the software or the information from your Internet service provider and adjust the setting accordingly.
- ➔ The network is busy. Wait a few minutes, and then try to access the network again.
- ➔ Check that the network cable is properly connected (⇨ page 43).
- ➔ Check that you are using the correct type of network cable (⇨ page 43).
- ➔ Check that the network settings or connections of the network device are correct. Refer to the instructions supplied with the network device for details.

## AVERTISSEMENT

**Afin d'éviter tout risque d'incendie ou d'électrocution, n'exposez pas cet appareil à la pluie ou à l'humidité.**

**Afin d'éviter tout risque d'incendie ou d'électrocution, ne posez pas de récipients contenant du liquide sur la console.**

**Pour prévenir tout risque d'électrocution, ne démontez pas l'unité. Ne confiez l'entretien de la console qu'à un technicien qualifié.**

### Attention

**L'utilisation d'instruments optiques avec ce produit présente des risques accrus pour les yeux. Le faisceau laser utilisé dans cet appareil étant dangereux pour les yeux, n'essayez pas de démonter le châssis.**

**Ne confiez l'entretien de l'appareil qu'à un technicien qualifié.**

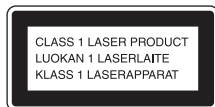

Cet appareil appartient à la classe 1 LASER.

**Cet appareil a été testé, il a été validé qu'il était conforme aux normes stipulées par la directive CEM à condition d'être utilisée avec un câble de connexion d'une longueur inférieure à 3 mètres (9,8 pieds).**

## Veillez lire attentivement avant d'utiliser votre console PlayStation®2

Un petit nombre de personnes peut être sujet à des crises d'épilepsie en présence de lumières ou de sujets clignotants dans l'environnement quotidien. Ces personnes peuvent connaître ces crises en regardant leur téléviseur ou en jouant à des jeux vidéo, y compris les vidéos ou jeux DVD lus sur la console PlayStation®2. Les joueurs n'ayant jamais subi de telles crises peuvent cependant être sujets à l'épilepsie, sans pour autant que cela ait été décelé. Consultez votre médecin avant d'utiliser la console PlayStation®2 si vous êtes sujet à l'épilepsie ou si vous avez connu certains des symptômes suivants en regardant votre téléviseur ou en jouant à des jeux vidéo : vision altérée, spasmes musculaires, autres mouvements involontaires, perte de conscience du cadre extérieur, confusion mentale et/ou convulsions.

Quelques logiciels au format PlayStation® risquent de ne pas fonctionner, ou de fonctionner différemment avec le système de loisir interactif PlayStation®2. Ceci est principalement dû à des différences de création dans les logiciels au format PlayStation®. Pour plus d'information sur les titres concernés, contactez le service consommateurs PlayStation® approprié que vous pourrez trouver dans chaque manuel de logiciel au format PlayStation® et PlayStation®2.

# Table des matières

AVERTISSEMENT.....	54
Précautions .....	56

## Préparation

Démarrage rapide.....	60
Noms des composants.....	61
Raccordement à un téléviseur .....	62
Raccordement d'équipements audio numériques .....	65
Branchement de la manette .....	66
Raccordement de l'Adaptateur AC et du Cordon d'Alimentation .....	66
Mise sous tension et hors tension de la console.....	67

## Jeux

Comment jouer.....	69
Utilisation des Memory Cards (Cartes Mémoire).....	73

## CD audio

Lecture d'un CD audio.....	75
----------------------------	----

## DVD

Lecture d'un DVD .....	77
Utilisation des modes de lecture .....	81
Paramètres et réglages du lecteur DVD .....	83

## Menu principal

Affichage du menu principal.....	90
Utilisation de l'écran navigateur .....	90
Utilisation du menu Configuration du Système .....	91
Utilisation de l'écran d'informations sur la version .....	94

## Connexion réseau

Connexion au réseau.....	97
Création des paramètres réseau .....	99

## Informations supplémentaires

Logiciels compatibles.....	100
Accessoires.....	101
GARANTIE.....	102
Spécifications .....	104
Guide de dépannage .....	105

FR

# Précautions

Ce produit a été conçu dans le souci d'offrir les meilleures garanties de sécurité possibles. Cependant, tout dispositif électrique utilisé de façon incorrecte risque de provoquer incendie, électrocution ou blessures. Pour un fonctionnement en toute sécurité, veillez à respecter les points suivants :

- Observez tous les avertissements, précautions et instructions.
- Arrêtez immédiatement d'utiliser l'appareil s'il fonctionne de manière anormale ou s'il produit des sons ou des odeurs anormales.
- Si l'appareil ne fonctionne pas correctement, contactez le service consommateurs PlayStation® approprié que vous pourrez trouver dans chaque manuel de logiciel au format PlayStation® et PlayStation®2.

## Sécurité

- Ne retirez pas l'extérieur de la console ou ne la désassemblez pas. Le faisceau laser émis par l'objectif contenu dans l'appareil peut être dangereux pour les yeux.
- N'utilisez pas la console à proximité d'une source d'eau.
- Conservez la console ainsi que tous ses cordons et câbles de connexion hors de portée des enfants.
- Ne touchez pas la fiche du Cordon d'Alimentation avec des mains mouillées.
- Ne touchez ni la console, ni les accessoires connectés pendant un orage.
- Ne touchez pas console ou l'Adaptateur AC pendant des périodes prolongées alors que la console est mise sous tension, car un contact prolongé peut entraîner de légères brûlures.
- Ne posez pas la console et les accessoires raccordés sur le sol ou à un endroit où des personnes risqueraient de trébucher ou de chuter.
- Avant de lire un DVD, définissez les paramètres du lecteur DVD conformément aux instructions fournies. Si les paramètres ne sont pas corrects, un bruit très fort risque d'être émis, risquant éventuellement d'endommager les haut-parleurs ou votre ouïe.
- Ne touchez pas le disque s'il tourne encore, car vous risqueriez de vous blesser ou d'endommager le disque.
- Ne fermez pas le couvercle du compartiment à disque d'une manière susceptible d'écraser votre main ou vos doigts, car vous risqueriez de vous blesser ou d'endommager la console.

## Santé

- Arrêtez immédiatement d'utiliser la console si vous constatez l'un des symptômes suivants. Si les symptômes persistent, consultez un médecin.
  - Des faiblesses, nausées ou sensations similaires au mal des transports
  - Une gêne, une fatigue ou une douleur au niveau des mains ou des bras
  - Des yeux fatigués, secs ou douloureux
- Lorsque vous utilisez l'appareil, jouez dans une pièce bien éclairée et éloignez-vous suffisamment de l'écran du téléviseur.
- Evitez toute utilisation prolongée de la console. Accordez-vous une pause d'environ 15 minutes pendant chaque heure de jeu.
- N'utilisez pas la console lorsque vous êtes fatigué ou que vous manquez de sommeil.
- L'écoute de son en continu pendant une longue période à un volume élevé peut endommager votre ouïe. Soyez particulièrement prudent lorsque vous utilisez un casque. Réglez le volume afin que vous puissiez entendre les sons avoisinants.



## Utilisation et manipulation

- Ne jetez pas ou ne laissez pas tomber la console ou ses accessoires, ou ne les exposez pas à un choc physique violent.
- Ne placez pas la console ou ses accessoires sur des surfaces instables, inclinées ou soumises à des vibrations.
- N'exposez pas la console ou ses accessoires à des températures élevées, à une humidité excessive ou au rayonnement direct du soleil (utilisez-les dans un environnement où la température est comprise entre 5 °C et 35 °C).
- Ne placez pas la console ou ses accessoires dans des endroits sujets à de brusques changements de températures (par ex. des changements de 10 °C par heure ou plus).
- Ne laissez pas la console ou l'adaptateur réseau dans une voiture dont les fenêtres sont fermées (particulièrement en été).
- N'installez pas la console à un endroit où la ventilation est insuffisante, tels que de petites zones fermées, directement contre un mur ou encore sur un tapis ou un matelas épais.
- N'exposez pas la console à la poussière, à la fumée ou à la vapeur. Cela peut provoquer une défaillance de la console.
- Ne laissez pas de liquide ou de petits objets s'introduire dans la console.
- Ne posez aucun objet sur la console.
- Ne touchez pas les parties métalliques ou n'insérez pas de corps étrangers dans les connecteurs de la console ou de ses accessoires.
- Ne placez pas la console à proximité de champs magnétiques produits par des aimants ou des haut-parleurs.
- Le console ne peut être installée que verticalement ou horizontalement. Lorsque vous installez la console en position verticale, utilisez le Socle Vertical (pour PlayStation®2) (vendu séparément) qui est compatible avec cette console. Ne changez pas non plus la position d'une console lorsqu'elle est mise sous tension.
- Ne placez pas de matériaux en caoutchouc ou en vinyle sur l'extérieur de la console pendant une période prolongée.

## Utilisation de l'Adaptateur AC et du Cordon d'Alimentation

- Pour garantir une utilisation sécurisée, vérifiez régulièrement l'Adaptateur AC et le Cordon d'Alimentation. S'ils sont endommagés, arrêtez immédiatement de les utiliser et contactez le service consommateurs PlayStation® approprié que vous pourrez trouver dans chaque manuel de logiciel au format PlayStation® et PlayStation®2.
- Utilisez uniquement le Cordon d'Alimentation et l'Adaptateur AC fournis.
- Vérifiez qu'il n'y a ni poussière, ni peluche sur la fiche d'alimentation avant de l'insérer dans une prise électrique. Si elle est sale, essayez-la avec un chiffon sec avant de la connecter.
- Débranchez le Cordon d'Alimentation de la prise électrique avant de nettoyer ou de déplacer la console, ou encore si vous n'avez pas l'intention d'utiliser la console pendant une période prolongée. Quand vous déconnectez la fiche d'alimentation de la prise électrique, tirez-la en saisissant la prise. Ne tirez jamais sur le cordon proprement dit et surtout pas de biais.
- Ne branchez pas l'Adaptateur AC et/ou le Cordon d'Alimentation sur un transformateur de tension ou un convertisseur.

## Remarques sur la sécurité lors de l'utilisation de la Manette Analogique (DUALSHOCK®2)\*

- Arrêtez immédiatement d'utiliser la console si vous commencez à vous sentir fatigué ou si vous éprouvez une sensation désagréable ou une douleur dans les mains ou bras pendant que vous utilisez la Manette Analogique (DUALSHOCK®2). Si les symptômes persistent, consultez un médecin.
- La Manette Analogique (DUALSHOCK®2) est conçue pour être utilisée uniquement avec les mains. Ne portez pas la manette à proximité de la tête, visage ou de tout os d'une autre partie de votre corps.
- La fonction de vibration de la Manette Analogique (DUALSHOCK®2) est susceptible d'aggraver les blessures. N'utilisez pas la fonction de vibration si vous avez des blessures ou des problèmes osseux, articulaires ou musculaires aux mains ou aux bras. Notez que certains titres de logiciel au format PlayStation®2 et PlayStation® règlent automatiquement la fonction de vibration sur "Activée". Dans la plupart des cas, la fonction de vibration peut être "Désactivée" dans le menu d'options du logiciel. Ne jouez pas de tels titres en utilisant la Manette Analogique (DUALSHOCK®2) sans avoir réglé auparavant la fonction de vibration sur "Désactivée".
- Évitez toute utilisation prolongée de la Manette Analogique (DUALSHOCK®2). Accordez-vous une pause toutes les 30 minutes environ.

\* Ces remarques s'appliquent également aux autres manettes.

## Connexion avec un câble de réseau

Ne pas brancher les câbles réseau ou les cordons téléphoniques suivants au connecteur NETWORK (réseau) :

- Lignes téléphoniques résidentielles normales
- Câbles de réseau non adaptés à une utilisation avec un réseau 10Base-T/100Base-TX
- Téléphone ou ligne de données compatible RNIS (numérique)
- Lignes téléphoniques PBX
- Autres types de lignes téléphoniques "inconnus"

## Manipulation des disques

- Ne touchez pas la surface du disque que vous manipulez, mais tenez-le par les bords.
- Ne collez aucun papier ou autocollant sur le disque et n'écrivez pas sur le disque.
- Les traces de doigt, poussières, saletés et rayures sur le disque peuvent déformer l'image ou réduire la qualité du son. Manipulez toujours les disques avec soin et assurez-vous de leur état de propreté avant utilisation.
- Ne laissez pas les disques près d'une source de chaleur et ne les soumettez pas au rayonnement direct du soleil ou à une humidité excessive.
- Lorsque vous n'utilisez pas les disques, rangez-les dans leur boîtier, car des disques griffés ou endommagés ne fonctionnent pas correctement.
- Nettoyez les disques à l'aide d'un chiffon doux, en les essuyant délicatement du centre vers l'extérieur.  
N'utilisez aucun solvant, par exemple de la benzine, aucun produit de nettoyage commercialisé non prévu pour le nettoyage des CD ou bombe antistatique pour disques vinyle.
- Ne laissez pas de disque dans la console lorsque vous la déplacez ou changez sa position.
- N'utilisez pas de disques aux formes irrégulières (tels que les disques en forme de coeur ou d'étoile) ou de disques endommagés, reconstitués ou encore réparés.

## Ne désassemblez jamais la console ou les accessoires fournis

Utilisez la console PlayStation®2 et ses accessoires conformément aux instructions données dans ce mode d'emploi. Aucune autorisation pour l'analyse ou la modification de la console, ou pour l'analyse et l'utilisation de ses circuits internes n'est fournie. Il n'existe aucun composant utilisable par l'utilisateur à l'intérieur de la console PlayStation®2. Tout démontage en annule la garantie. En outre, il existe un risque d'exposition à des radiations laser ainsi qu'à des chocs électriques.

## Connexion de la console à un téléviseur à écran plasma ou à projection\*

Ne laissez pas une image fixe affichée pendant trop longtemps, car cela peut avoir un effet d'image rémanente sur l'écran.

\* A l'exception des écrans de type LCD.

## Condensation

Si vous transportez la console ou un disque directement d'un endroit froid à un endroit chaud, de l'humidité risque de se condenser sur l'objectif situé à l'intérieur de la console ou sur le disque. Le cas échéant, la console risque de ne pas fonctionner correctement. Dans ce cas, retirez le disque, puis mettez la console hors tension et débranchez-la. Ne le réintroduisez pas tant que l'humidité ne s'est pas évaporée (plusieurs heures peuvent être nécessaires). Si la console ne fonctionne toujours pas correctement, contactez le service consommateurs PlayStation® approprié que vous pourrez trouver dans chaque manuel de logiciel au format PlayStation® et PlayStation®2.

## Nettoyage

- Par sécurité, avant de nettoyer la console ou les accessoires connectés, veillez à 1) éteindre la console, 2) débrancher la fiche d'alimentation de la prise électrique et 3) débrancher le câble de réseau du connecteur NETWORK (réseau).
- Si l'extérieur de la console est sale, humidifiez un chiffon doux avec une solution détergente douce diluée dans l'eau, essorez bien le chiffon pour supprimer l'excès de liquide, passez-le sur la zone concernée et finissez en essuyant avec un chiffon sec.
- N'utilisez aucun solvant ou autres produits chimiques pour nettoyer l'extérieur de la console, car cela risquerait d'endommager la surface. Si vous utilisez un chiffon de nettoyage traité chimiquement, respectez les instructions d'utilisation qui l'accompagnent.
- Si de la poussière s'est accumulée dans les grilles d'aération de la console, éliminez-la avec un aspirateur à basse puissance.
- Ne touchez pas l'objectif situé à l'intérieur du couvercle du compartiment à disque. Pour protéger l'objectif de la poussière, laissez le couvercle du compartiment à disque fermé, sauf lorsque vous insérez ou retirez des disques.

## Préparation

# Démarrage rapide

## Vérification du contenu de la boîte

Vérifiez que vous êtes en possession des éléments suivants. Si l'un de ces éléments est manquant, contactez le service consommateurs PlayStation® approprié que vous pourrez trouver dans chaque manuel de logiciel au format PlayStation® et PlayStation®2.

- Console PlayStation®2...1



- Manette Analogique (DUALSHOCK®2)...1



- Adaptateur AC...1

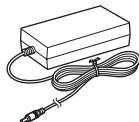

- Câble AV (audio/vidéo intégrés)...1

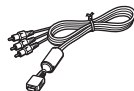

- Fiche du Connecteur Euro-AV...1



- Cordon d'Alimentation...1



- Mode d'emploi...1

## Remarque

Vous devez retirer la bande de protection avant d'utiliser la console.

Bande de protection

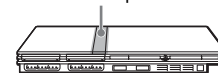

## Installation de la console

Vous pouvez installer la console soit horizontalement, soit verticalement.

### Installation horizontale

Installez la console horizontalement.



### Installation verticale

Lorsque vous installez la console verticalement, utilisez le Socle Vertical (pour PlayStation®2) SCPH-70110 E (vendu séparément).

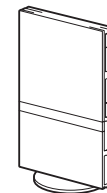

## Remarque

Certains Socles Verticaux (pour PlayStation®2) ne peuvent pas être utilisés avec ce modèle de la console PlayStation®2 (→ page 101). Si vous achetez un Socle Vertical, choisissez le socle SCPH-70110 E.

## ⚠ Attention

N'installez pas la console à un endroit où elle pourrait être exposée aux conditions suivantes :

- Endroits soumis à une quantité excessive de poussière ou de fumée de cigarette. Les résidus de fumée de cigarette ou l'accumulation de poussière sur les composants internes, tels que la lentille, peuvent provoquer une défaillance de la console.
- Endroits soumis à des températures extrêmes ou aux rayons directs du soleil, situés à proximité d'une source de chaleur ou dans une voiture dont les fenêtres sont fermées (particulièrement l'été). Ces conditions peuvent déformer l'extérieur de la console ou entraîner une défaillance de la console.
- Endroits proches de champs magnétiques, comme ceux produits par les aimants ou les haut-parleurs.
- Endroits soumis à des vibrations.

# Noms des composants

## Console PlayStation®2 Avant

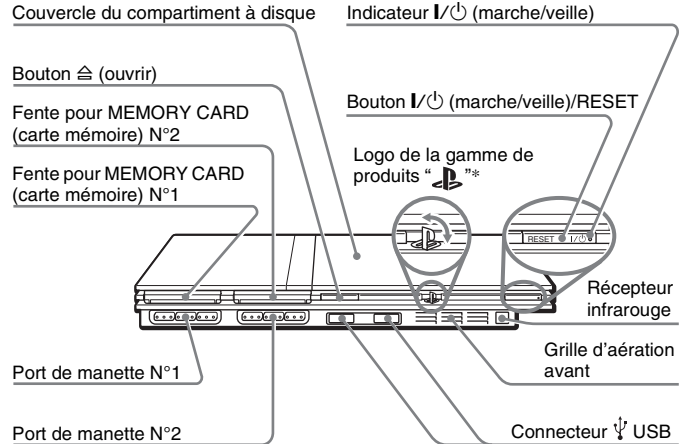

\* Il est possible de faire pivoter le logo de la gamme de produits "PS2" afin de l'adapter à l'installation horizontale ou verticale de la console.

### Remarque

Vous pouvez connecter des périphériques USB compatibles avec la console PlayStation®2. Cependant, remarquez que tous les produits compatibles USB ne fonctionnent pas avec la console PlayStation®2. Pour plus d'informations, reportez-vous aux instructions qui accompagnent le périphérique à connecter.

## Console PlayStation®2 Arrière

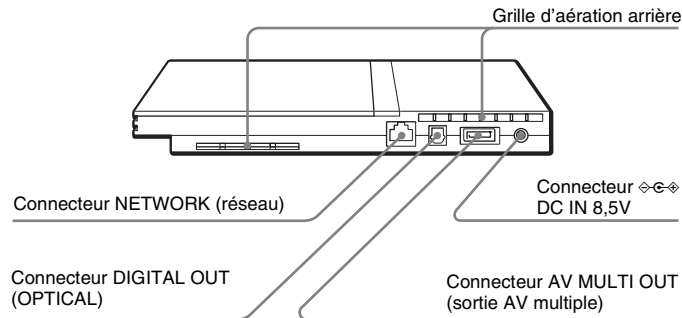

### Remarque

Pour connaître les noms des composants de la Manette Analogique (DUALSHOCK®2), reportez-vous à la section "Utilisation de la Manette Analogique (DUALSHOCK®2)" (→ page 71).

## Raccordement à un téléviseur

### Avant la connexion

- Ne branchez pas le Cordon d'Alimentation de la console sur une prise électrique avant d'avoir effectué tous les autres raccordements.
- Vérifiez que le téléviseur est éteint.

### Raccordement à un téléviseur à l'aide du Câble AV (audio/vidéo intégrés) fourni

Connectez la console au téléviseur de la manière illustrée ci-dessous.

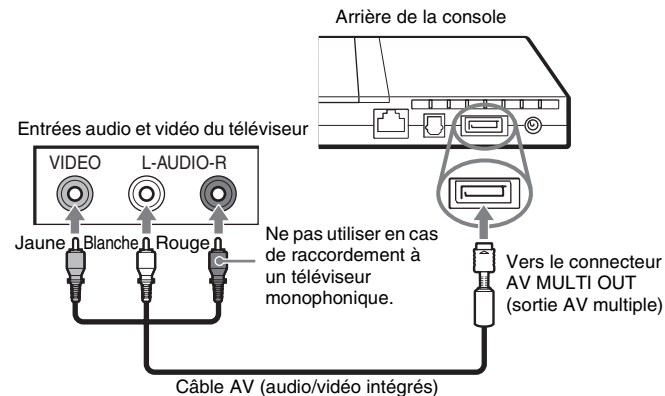

## Attention

Si une image fixe est affichée pendant trop longtemps sur un téléviseur à écran plasma ou à projection\*, des ombres risquent d'apparaître. Il s'agit d'une caractéristique de ces types de téléviseurs. Si vous laissez une image fixe affichée pendant trop longtemps (par exemple, un menu de paramètres de la console, un menu DVD ou une image en pause), un effet d'image rémanente risque de se produire sur l'écran. Pour plus de détails, reportez-vous aux instructions qui accompagnent votre téléviseur.

\* à l'exception des écrans de type LCD.

## Remarque

La console peut être raccordée à un magnétoscope ou à un téléviseur avec magnétoscope intégré. Remarquez cependant que si vous lisez un DVD protégé par cryptage contre la copie, la qualité d'image peut être réduite.

## Raccordement à un téléviseur équipé d'un connecteur Euro-AV à l'aide de la Fiche du Connecteur Euro-AV

Raccordez votre console PlayStation®2 au connecteur Euro-AV (SCART) du téléviseur à l'aide de la Fiche du Connecteur Euro-AV et du Câble AV (audio/vidéo intégrés), en veillant à faire correspondre les fiches de couleur du Câble AV (audio/vidéo intégrés) avec les prises de même couleur de la fiche du connecteur.

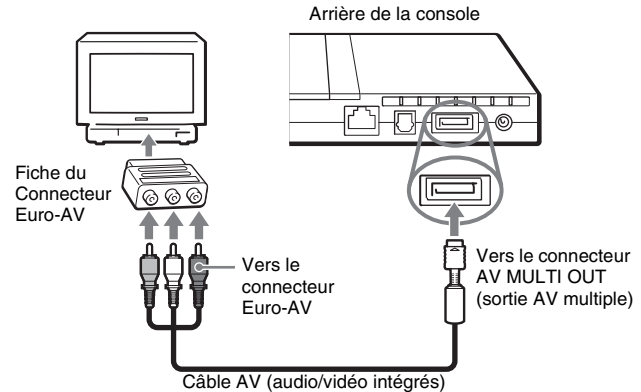

## Après la connexion

Réglez votre téléviseur sur le mode d'entrée vidéo approprié. Reportez-vous au mode d'emploi fourni avec votre téléviseur.

## Utilisation de câbles vendus séparément

La qualité de l'image varie selon le type de câble utilisé. Reportez-vous aux informations ci-dessous pour déterminer la méthode de connexion la mieux adaptée.

Si vous utilisez un câble vendu séparément, reportez-vous aux instructions qui l'accompagnent.

Téléviseur	Type de câble
Téléviseur équipé d'entrées S VIDEO	Câble S VIDEO (SCPH-10060 E)
Un téléviseur sans entrées vidéo	Adaptateur RFU (SCPH-10072 C)
Téléviseur équipé d'un connecteur Euro-AV (SCART)	Câble Euro-AV (SCPH-10142)
Téléviseur équipé de connecteurs d'entrée vidéo composant	Câble AV (audio/vidéo intégrés) composant (pour PlayStation®2) (SCPH-10100 E)

### Echelle de qualité de l'image

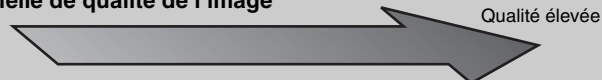

■ Câble AV (fourni) ■ Câble S VIDEO ■ Câble AV composant

■ Adaptateur RFU

Cette échelle est fournie uniquement à titre de référence. La qualité de l'image peut varier selon le produit ou l'état de votre téléviseur.

Lors de l'utilisation du câble Euro-AV, la qualité de l'image dépend de la connexion AV de votre téléviseur.

Pour bénéficier d'une qualité d'image optimale, connectez votre câble Euro-AV à une prise compatible RVB sur votre téléviseur. Pour de plus amples renseignements, consultez le mode d'emploi de votre téléviseur.

### Remarques

- Le mode Balayage progressif du lecteur DVD est disponible uniquement lors de la lecture d'un disque enregistré au format NTSC, et ce sur un téléviseur prenant en charge le balayage progressif (480p).
- Vous ne pouvez pas raccorder la console à un téléviseur à l'aide d'entrées vidéo composant destinées exclusivement à la télévision haute définition (HDTV) (Y PB Pr). Pour plus de détails, reportez-vous aux instructions qui accompagnent votre téléviseur.



# Raccordement d'équipements audio numériques

Vous pouvez profiter du son ambiophonique grâce à un câble numérique optique commercialisé qui reproduit la qualité acoustique d'un cinéma ou d'une salle de concert. Si vous raccordez la console à un équipement audio à l'aide de connecteurs numériques, reportez-vous aux instructions qui accompagnent le périphérique à connecter.

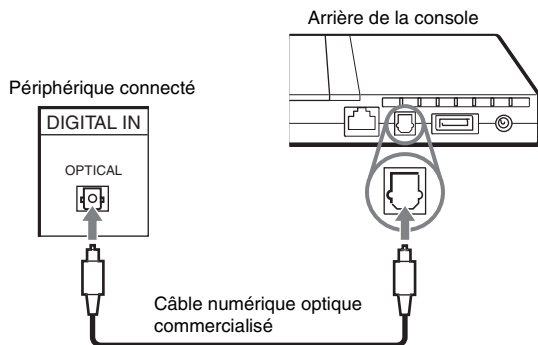

## Remarques

- Si vous raccordez la console à un équipement audio à l'aide d'un câble numérique optique, cela peut affecter la sortie audio de certains logiciels au format PlayStation®2, et empêcher la production du son. Si cela se produit, utilisez un câble tel que le Câble AV (audio/vidéo intégrés) fourni et connectez-le au connecteur AV MULTI OUT (sortie AV multiple) de la console. N'utilisez pas de câble numérique optique.

- Une fois l'équipement audio numérique raccordé, réglez le paramètre "DIGITAL OUT (OPTICAL)" sur "Activé(e)" dans le menu configuration du système. Pour plus de détails, reportez-vous à la section "DIGITAL OUT (OPTICAL)" (→ page 92).

## Branchement de la manette

- 1 Insérez la Manette Analogique (DUALSHOCK®2) dans un port de manette de la console.

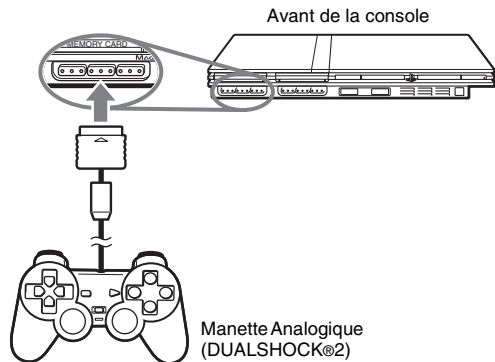

### Remarque

Certains titres de logiciel spécifient l'utilisation d'un port de manette particulier. Pour plus de détails, reportez-vous aux instructions qui accompagnent le logiciel.

## Raccordement de l'Adaptateur AC et du Cordon d'Alimentation

### ⚠ Avertissement

Ne branchez pas le Cordon d'Alimentation de la console sur une prise électrique avant d'avoir effectué tous les autres raccordements.

- 1 Raccordez le Cordon d'Alimentation à l'Adaptateur AC.

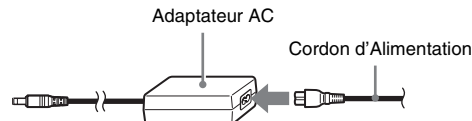

- 2 Branchez le connecteur de l'Adaptateur AC sur le connecteur  DC IN 8,5V situé à l'arrière de la console.

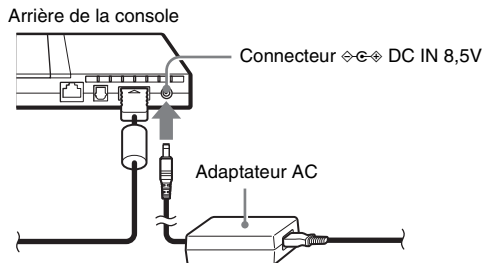

### 3 Branchez le Cordon d’Alimentation sur la prise électrique.

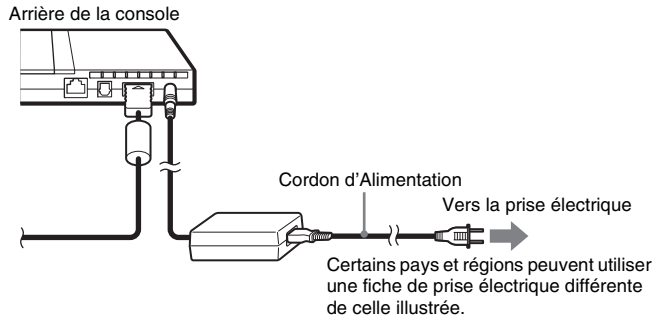

L’indicateur I/⏻ (marche/veille) situé à l’avant de la console s’allume en rouge pour indiquer que la console est en mode de veille.

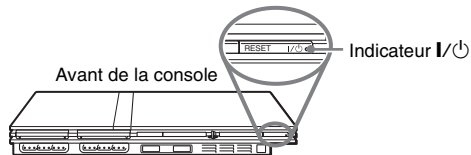

## Mise sous tension et hors tension de la console

### Mise sous tension et hors tension de la console

Ne mettez pas la console sous tension avant d’avoir exécuté cette procédure. Pour plus de détails, reportez-vous aux instructions qui accompagnent votre téléviseur.

- Mettez le téléviseur sous tension.
- Modifiez le réglage pour afficher la sortie de la ligne à laquelle la console est raccordée.

### Mise sous tension de la console

**1 Vérifiez que l’indicateur I/⏻ (marche/veille) situé à l’avant de la console est allumé en rouge.**

**2 Appuyez sur le bouton I/⏻ (marche/veille)/RESET situé à l’avant de la console.**

L’indicateur I/⏻ situé à l’avant de la console devient vert et la sortie de la console s’affiche sur le téléviseur.

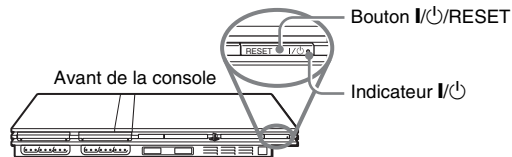

## Remarques

- Lors de la première mise sous tension depuis l'achat de la console, les écrans des paramètres "Langue", "Fuseaux horaires" et "Type d'heure" s'affichent. Suivez les instructions qui s'affichent pour achever la définition des réglages.
- Si vous raccordez la console à un téléviseur grand écran, réglez "Taille de l'écran" dans le menu Configuration du Système (\*\*► page 92).

## Mise hors tension de la console

### 1 Maintenez enfoncé pendant plus d'une seconde le bouton I/⏻/RESET situé à l'avant de la console.

L'indicateur I/⏻ devient rouge pour indiquer que la console est passée en mode de veille.

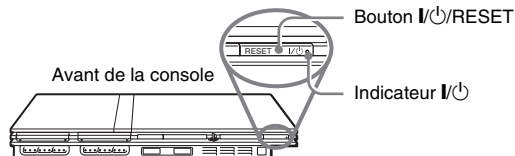

### ⚠ Avertissement

Lorsque la console est en mode de veille, elle n'est pas complètement hors tension. Si vous envisagez de ne pas utiliser la console pendant une période prolongée, débranchez le Cordon d'Alimentation de la prise électrique.

# Comment jouer

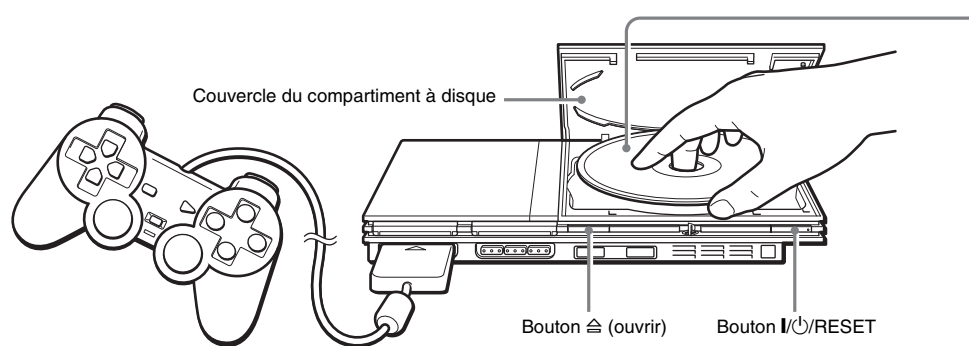

Insérez le disque dans la console, l'étiquette orientée vers le haut.

Positionnez le disque de sorte que l'ensemble des trois pattes se trouve au-dessus de la surface du disque.

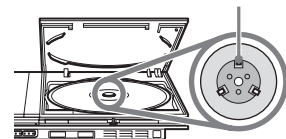

## Avant de jouer

Vérifiez que les raccordements au téléviseur et à l'équipement audio sont corrects et que toutes les précautions ont été prises.

- “Précautions” (→ page 56)
- “Raccordement à un téléviseur” (→ page 62)
- “Branchement de la manette” (→ page 66)
- “Raccordement de l'Adaptateur AC et du Cordon d'Alimentation” (→ page 66)

## Remarque

Pour jouer à des jeux en ligne, vous devez d'abord vous connecter à un réseau et le configurer. Pour plus de détails, reportez-vous à la section “Connexion à un réseau” (→ page 97).

## Démarrage d'un jeu

### 1 Mettez la console sous tension (→ page 67).

Le menu principal s'affiche (→ page 90).

### 2 Appuyez sur le bouton (ouvrir) situé à l'avant de la console.

Le couvercle du compartiment à disque s'ouvre.

### 3 Insérez le disque dans la console.

Placez le disque dans le plateau, étiquette orientée vers le haut.

### 4 Refermez le couvercle du compartiment à disque.

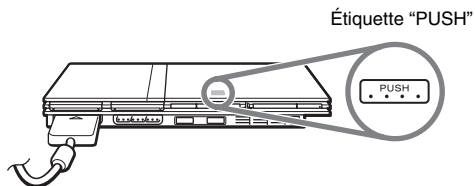

Appuyez sur "PUSH" sur le couvercle du compartiment à disque pour refermer. Une fois le couvercle du compartiment à disque fermé, le jeu démarre.



#### Remarques

- Vous pouvez également lancer un jeu à partir de l'écran navigateur (→ page 90).
- Si vous mettez la console sous tension après avoir inséré un disque, le jeu démarre automatiquement.

#### Pour réinitialiser un jeu

Appuyez sur le bouton  (marche/veille)/RESET situé à l'avant de la console. N'appuyez pas par inadvertance sur le bouton /RESET pendant que vous jouez, car cela entraînerait la réinitialisation du jeu.

## Arrêt d'un jeu

### ! Attention

Lorsque vous retirez un disque, vérifiez qu'il est complètement arrêté. Ne touchez pas le disque s'il tourne encore, car vous risqueriez de vous blesser, d'endommager le disque ou d'entraîner une défaillance de la console.

### 1 Appuyez sur le bouton situé à l'avant de la console.

### 2 Retirez le disque.

Maintenez abaissée la partie centrale noire de la console, puis soulevez le disque par ses bords.

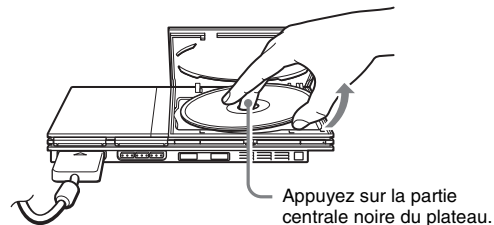

### 3 Refermez le couvercle du compartiment à disque.

### 4 Appuyez sur le bouton /RESET.

Le menu principal s'affiche (→ page 90).

## Changement de disque de jeu

### 1 Ouvrez le couvercle du compartiment à disque et retirez le disque.

Lorsque vous retirez un disque, maintenez abaissée la partie centrale noire du plateau, puis soulevez le disque par ses bords.

### 2 Insérez un disque.

### 3 Refermez le couvercle du compartiment à disque et réinitialisez la console.

Le nouveau jeu démarre.

#### Remarque

Il n'est pas nécessaire de mettre la console hors tension lorsque vous souhaitez changer de jeu.

## Utilisation de la Manette Analogique (DUALSHOCK®2)

La Manette Analogique (DUALSHOCK®2) est dotée d'une fonction de bouton sensible à la pression. Elle propose également une fonction de vibration.

### Noms des composants

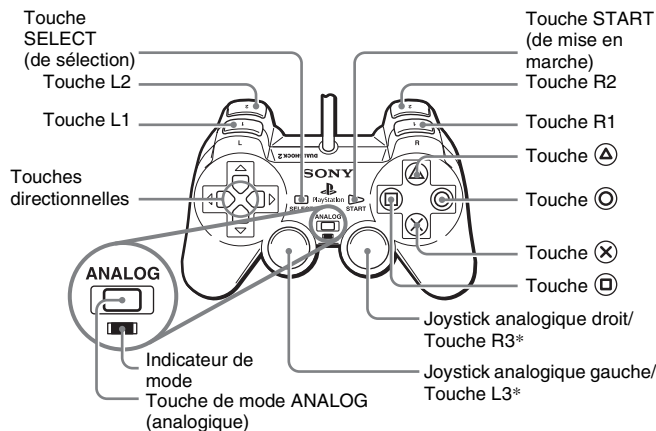

\* Les joysticks analogiques gauche et droit, ou les touches L3 et R3, fonctionnent uniquement en mode analogique (indicateur : rouge).

\* Les touches L3 et R3 fonctionnent lorsque l'utilisateur appuie sur les joysticks analogiques.

### Remarque

Après avoir mis la console sous tension et avant d'utiliser la Manette Analogique (DUALSHOCK®2), pivoter les joysticks analogiques gauche et droit une fois à l'aide de vos pouces. Pour ceci, ne tordez pas les joysticks analogiques, mais faites-les pivoter comme si vous dessiniez un cercle (voir l'illustration).

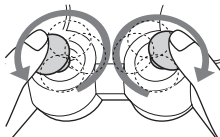

### A propos du changement de mode

La touche de mode ANALOG (analogique) peut être utilisée pour passer d'un mode à l'autre. Elle permet de basculer vers le mode approprié.

Remarquez cependant que certains titres de logiciel effectuent ce réglage automatiquement.

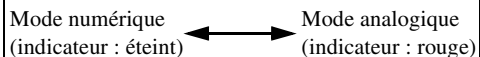

### Remarques

- Lorsque vous utilisez la Manette Analogique en mode numérique, les joysticks analogiques gauche et droit ne fonctionnent pas. En outre, la fonction de bouton sensible à la pression est désactivée.
- Selon le logiciel, il se peut que vous ne puissiez pas changer de mode, même si vous appuyez sur la touche de mode ANALOG (analogique).

### A propos des commandes analogiques

- Lorsque vous jouez un titre de logiciel au format PlayStation®2, vous pouvez utiliser toutes les touches en mode analogique, à l'exception des touches START (de mise en marche), SELECT (de sélection), L3 et R3.

- Lorsque vous lisez un titre de logiciel au format PlayStation®, seuls les joysticks analogiques gauche et droit peuvent être utilisés en mode analogique.

### Remarque

Selon le logiciel, les touches disponibles en mode analogique peuvent être limitées. Pour plus de détails, reportez-vous aux instructions qui accompagnent le logiciel.

### A propos de la fonction de vibration

Il est possible de régler la fonction de vibration sur "Activé(e)" ou "Désactivé(e)" à l'aide du menu d'options logiciel.

### Remarque

Selon le logiciel, il se peut que la fonction de vibration soit réglée automatiquement sur "Activé(e)".

## A propos de l'utilisation de la Manette Analogique (DUALSHOCK®) (SCPH-110 E)

Vous pouvez utiliser la Manette Analogique (DUALSHOCK®) (SCPH-110 E) avec la console PlayStation®2, mais les fonctions des touches en mode analogique peuvent être différentes de celles de la Manette Analogique (DUALSHOCK®2). Seuls les joysticks analogiques gauche et droit peuvent être utilisés en mode analogique.

### Remarque

Tous les titres de logiciel au format PlayStation®2 ne prennent pas en charge l'utilisation de la Manette Analogique (DUALSHOCK®) (SCPH-110 E). Si c'est le cas, utilisez la Manette Analogique (DUALSHOCK®2).



# Utilisation des Memory Cards (Cartes Mémoire)

Vous pouvez sauvegarder et charger des données de jeu à l'aide d'une Memory Card (Carte Mémoire). Il est également possible de supprimer des données de jeu ou de copier des données de jeu d'une carte mémoire vers une autre.

## A propos des types de Memory Cards (Cartes Mémoire)

Il existe deux types de Memory Cards (Cartes Mémoire). Sélectionnez une Memory Card (Carte Mémoire) adaptée au logiciel utilisé.

Type de Memory Card (Carte Mémoire)	Logiciels compatibles	Quantité de mémoire
Memory Card (Carte Mémoire) (8 MB) (pour PlayStation®2) (SCPH-10020 E)	Format de logiciel PlayStation®2	Environ 8 MB
Memory Card (Carte Mémoire) (SCPH-1020 E)	Format de logiciel PlayStation®	15 blocs mémoire (environ 120 KB)

### Remarque

La Memory Card (Carte Mémoire) (8 MB) (pour PlayStation®2) utilise "MagicGate", une technologie qui contribue à la protection des droits d'auteur du contenu par cryptage de données et par authentification du matériel.

**MAGICGATE** est un terme qui désigne une technologie de protection des droits d'auteurs développée par le Groupe Sony.

**MAGICGATE** ne garantit pas la compatibilité avec d'autres produits portant la marque commerciale "MagicGate".

## Insertion d'une Memory Card (Carte Mémoire)

Insérez la carte mémoire dans une fente pour MEMORY CARD (Carte Mémoire) située à l'avant de la console.

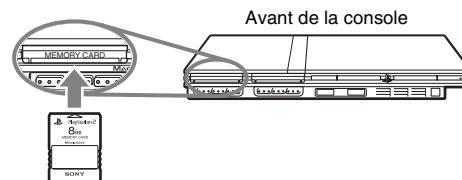

### Remarque

Certains titres de logiciel spécifient l'utilisation d'une fente pour MEMORY CARD (carte mémoire) particulière. Pour plus de détails, reportez-vous aux instructions qui accompagnent le logiciel.

## Sauvegarde ou chargement de données de jeu

La procédure de sauvegarde ou de chargement peut varier selon le logiciel. Pour plus de détails, reportez-vous aux instructions qui accompagnent le logiciel.

## Copie ou suppression de données de jeu

**1 Sur l'écran navigateur (→ page 90), utilisez les touches directionnelles pour sélectionner l'icône de la Memory Card (Carte Mémoire) que vous désirez utiliser pour copier ou supprimer les données, puis appuyez sur la touche (X).**

**2 Sélectionnez l'icône des données que vous souhaitez copier ou supprimer, puis appuyez sur la touche (X).**

**3 Sélectionnez "Copier" ou "Supprimer", puis appuyez sur la touche (X).**

Lorsque vous copiez des données de jeu, vérifiez que deux Memory Cards (Cartes Mémoire) sont insérées dans la console. Si vous avez sélectionné "Supprimer", passez à l'étape 5.

**4 Sélectionnez la destination, puis appuyez sur la touche (X).**

**5 Sélectionnez "Oui", puis appuyez sur la touche (X).**

Lors de la copie ou de la suppression de données, ne retirez pas les Memory Cards (Cartes Mémoire).

**6 Une fois la copie ou la suppression terminée, appuyez sur la touche (O).**

## Remarques

- Pour afficher des informations sur un élément de données de jeu, sélectionnez l'icône correspondant à ces données, puis appuyez sur la touche (A) pour vérifier les détails.
- Compatibilité entre les logiciels et les Memory Cards (Cartes Mémoire) :
  - Vous ne pouvez pas sauvegarder ou copier un logiciel au format PlayStation®2 sur une Memory Card (Carte Mémoire) (SCPH-1020 E).
  - Vous ne pouvez pas sauvegarder des données de jeu au format PlayStation® sur une Memory Card (Carte Mémoire) (8 MB) (pour PlayStation®2). Cependant, vous pouvez copier des données de jeu au format PlayStation® d'une Memory Card (Carte Mémoire) (SCPH-1020 E) vers une Memory Card (Carte Mémoire) (8 MB) (pour PlayStation®2) à des fins de stockage. Remarquez que de telles données de jeu ne peuvent pas être chargées directement à partir d'une Memory Card (Carte Mémoire) (8 MB) (pour PlayStation®2).

## Lecture d'un CD audio

### Lecture d'un CD

#### 1 Mettez la console sous tension et insérez le disque (→ page 70).

Suivez les étapes 1 à 4 de la section “Démarrage d'un jeu”.  
Les numéros de pages s'affichent.

#### 2 A l'aide des touches directionnelles, sélectionnez le numéro de plage à lire, puis appuyez sur la touche (X).

La lecture démarre.

#### Remarques

- Si vous mettez la console sous tension après avoir inséré un disque, les numéros de pages s'affichent automatiquement.
- Vous pouvez également lancer la lecture à partir de l'écran navigateur (→ page 90).

#### ! Attention

Pour lire un CD audio enregistré au format DTS, vous devez raccorder un périphérique équipé d'un décodeur DTS au connecteur DIGITAL OUT (OPTICAL) (→ page 65). Remarquez qu'un bruit extrêmement fort peut être émis si le périphérique ne dispose pas de décodeur DTS ou s'il est raccorder au connecteur AV MULTI OUT (sortie AV multiple).

### Utilisation du lecteur CD pendant la lecture

A l'aide des touches directionnelles, sélectionnez l'icône de la plage désirée, puis appuyez sur la touche (X).

icône (touche*)	Fonction
⏮ (touche L1)	Accéder au début de la plage en cours ou à la plage précédente
⏪ (touche L2)	Rembobiner rapidement
⏩ (touche R2)	Avancer rapidement
⏭ (touche R1)	Accéder au début de la plage suivante
▶ (touche START)	Démarrer la lecture
⏸ (touche START)	Suspendre la lecture
■ (touche SELECT)	Arrêter la lecture

\* Vous pouvez utiliser directement le lecteur en appuyant sur les touches de la Manette Analogique (DUALSHOCK®2).

#### Remarque

Vous pouvez également utiliser la Télécommande DVD (pour PlayStation®2) (vendue séparément).

## Arrêt de la lecture d'un CD audio

### 1 A l'aide des touches directionnelles, sélectionnez ■, puis appuyez sur la touche (X).

La lecture s'arrête. Appuyez sur le bouton ≡ (ouvrir) situé à l'avant de la console pour retirer le disque.

## Lecture dans différents modes

Vous pouvez sélectionner "Mode de Lecture" ou "Mode Répétition".

Mode de Lecture	Lecture Continue	Lit les plages comme elles sont enregistrées sur le CD
	Programme	Lit les plages dans un ordre spécifié
	Lecture Aléatoire	Lit les plages dans un ordre aléatoire
Mode Répétition	Désactivé(e)	Ne lit pas le CD de manière répétée
	Tout	Lit toutes les plages de manière répétée
	1	Lit une plage de manière répétée

### 1 Sur l'écran navigateur (→ page 90), utilisez les touches directionnelles pour sélectionner l'icône du CD audio, puis appuyez sur la touche (A).

L'écran Options de Lecture s'affiche.

### 2 Sélectionnez "Mode de Lecture" ou "Mode Répétition", puis appuyez sur la touche (X).

### 3 Sélectionnez le paramètre désiré, puis appuyez sur la touche (X).

Si vous sélectionnez "Programme", l'écran de spécification de l'ordre des plages s'affiche. Sélectionnez les plages à lire.

### 4 Appuyez sur la touche (C).

L'écran navigateur s'affiche.

### 5 Sélectionnez l'icône du CD audio, puis appuyez sur la touche (X).

Les numéros de plages s'affichent et l'option apparaît dans la partie inférieure gauche de l'écran.

### 6 Sélectionnez la plage désirée, puis appuyez sur la touche (X).

La lecture démarre.

#### Remarques

- Vous pouvez également accéder à l'écran Options de Lecture à partir de l'écran indiquant les plages en sélectionnant l'icône du CD audio dans le coin supérieur gauche de l'écran et en appuyant sur la touche (A).
- Vous pouvez sélectionner simultanément "Mode de Lecture" et "Mode Répétition".

## Lecture d'un DVD

Vous pouvez utiliser le lecteur DVD à l'aide des méthodes suivantes.

- Utilisation du Panneau de commandes affiché
- Fonctionnement direct à l'aide de la Manette Analogique (DUALSHOCK®2)
- Utilisation de la Télécommande DVD (pour PlayStation®2) (vendue séparément)

Les instructions suivantes supposent l'utilisation du Panneau de commandes pour contrôler le lecteur DVD. Certaines opérations peuvent être différentes selon la méthode employée.

### Remarques

- Pour plus de détails sur la lecture d'un DVD, reportez-vous aux instructions fournies avec le DVD.
- La console PlayStation®2 lit le contenu du disque tel qu'il a été enregistré dans le logiciel du DVD. Remarquez que toutes les fonctions ne sont pas disponibles sur l'ensemble des DVD.

## Utilisation du Panneau de commandes

### 1 Lancez la lecture du DVD (→ page 79).

### 2 Appuyez sur la touche SELECT (de sélection).

Le Panneau de commandes s'affiche. Si vous appuyez à nouveau sur la touche SELECT (de sélection), l'affichage change de position à l'écran.



### 3 A l'aide des touches directionnelles, sélectionnez une icône, puis appuyez sur la touche (X).











#### Remarque







Pour désactiver le Panneau de commandes, appuyez à une ou deux reprises sur la touche SELECT (de sélection), ou appuyez sur la touche (O).

#### Liste des paramètres du Panneau de commandes

Vous pouvez accéder aux options suivantes dans le Panneau de commandes.

icône	Fonction
	Menu Affiche le menu des disques DVD vidéo

Icône	Fonction	
	Menu principal	Affiche le menu des disques DVD vidéo
	Retour	Permet de revenir à l'écran sélectionné précédemment au sein du menu du DVD
	Choix audio	Affiche et change les options audio de DVD comportant plusieurs plages audio
	Choix d'angle de caméra	Affiche et change les angles de caméra de DVD enregistrés sous plusieurs angles
	Choix des sous-titres	Affiche et change les options de sous-titres de DVD avec sous-titres
	Atteindre	Permet de passer au titre ou au chapitre sélectionné, ou encore au temps spécifié, et de démarrer la lecture (⇨ page 79)
	Réglages	Affiche et change les options de langue, de qualité d'image, de niveau de Contrôle parental, du son, etc. (⇨ page 83)
	Affichage du temps	Affiche le numéro du titre ou du chapitre en cours, le temps écoulé, etc. (⇨ page 80)
	Aide	Affiche la liste des fonctions associées aux touches d'accès direct de la Manette Analogique (DUALSHOCK®2)
<b>0~9</b>	Aller au chapitre	Permet d'entrer le numéro du chapitre que vous souhaitez lire (⇨ page 79)
	Précédent/Suivant	Permet de revenir au début du chapitre en cours ou précédent, ou de passer au début du chapitre suivant.

Icône	Fonction	
	Recherche	Lecture retour/avance rapide à l'écran pour rechercher une scène particulière (⇨ page 80)
	Ralenti	Permet de passer à la lecture ou à la lecture retour au ralenti
	Lecture	Démarre la lecture
	Pause	Suspend la lecture
	Arrêt	Arrête la lecture (⇨ page 79)
<b>A-B</b>	Lecture répétée A-B	Spécifie une scène pour lecture et démarre la lecture de la scène spécifiée (⇨ page 83)
<b>SHUF</b>	Lecture aléatoire	Démarre la lecture de titres ou de chapitres dans un ordre aléatoire (⇨ page 82)
<b>PGM</b>	Lecture programmée	Démarre la lecture de titres ou de chapitres dans un ordre programmé (⇨ page 81)
	Lecture répétée	Sélectionne la lecture répétée de tous les titres sur le disque, ou d'un seul titre ou chapitre (⇨ page 82)
<b>P LIST</b>	Original/Play List	Pour des disques DVD-RW (en mode VR), permet de sélectionner le contenu Original ou Play List pour la lecture (⇨ page 81)
<b>CLEAR</b>	Effacement	Efface les numéros ou les modes de lecture sélectionnés (⇨ page 83)

### Remarques

- Vous pouvez utiliser “?” pour vérifier les options accessibles directement à l’aide des touches de la Manette Analogique. Pour accéder directement aux options à l’aide de la manette, vous devez faire disparaître le Panneau de commandes de l’écran.
- Selon le mode de lecture, il se peut que certaines options ne soient pas disponibles ou ne puissent pas être réglées.

## Lecture d’un DVD

### 1 Mettez la console sous tension et insérez un disque (→ page 70).

Suivez les étapes 1 à 4 de la section “Démarrage d’un jeu”. La lecture démarre.

### Remarques

- Si vous mettez la console sous tension après avoir inséré un disque, la lecture démarre automatiquement.
- Vous pouvez également lancer la lecture à partir de l’écran navigateur (→ page 90).

## Arrêt de la lecture d’un DVD ■

### 1 Pendant la lecture, sélectionnez ■ dans le Panneau de commandes (→ page 77), puis appuyez sur la touche ⊗.

La lecture s’arrête. Appuyez sur le bouton ≡ (ouvrir) situé à l’avant de la console, puis retirez le disque.

## Reprise de la lecture depuis le point où vous avez arrêté le disque (Reprise de lecture)

### 1 Pendant la lecture, sélectionnez ■ dans le Panneau de commandes (→ page 77), puis appuyez sur la touche ⊗.

### 2 Sélectionnez ►, puis appuyez sur la touche ⊗.

La lecture reprend depuis le point où vous avez arrêté le disque à l’étape 1.

### Pour désactiver Reprise de lecture

Après l’étape 1, sélectionnez ■, puis appuyez sur la touche ⊗.



## Sélection d’une scène particulière pour la lecture

### Sélection d’une scène par numéro de chapitre

### 1 Pendant la lecture, sélectionnez le numéro du chapitre souhaité dans le Panneau de commandes (→ page 77), puis appuyez sur la touche ⊗.

La lecture du chapitre sélectionné démarre. Si vous souhaitez lire un chapitre portant un numéro à un chiffre (1 à 9), entrez le zéro à gauche. Par exemple, entrez “01”.

## Sélection d'une scène par numéro de titre ou de chapitre, ou encore en spécifiant le temps

**1** Pendant la lecture, sélectionnez  dans le Panneau de commandes (→ page 77), puis appuyez sur la touche .

**2** Sélectionnez une option, puis appuyez sur la touche .



Titre	Spécifie le numéro du titre
Chapitre	Spécifie le numéro du chapitre
C XX:XX:XX (ou T XX:XX:XX)	Spécifie le temps écoulé du chapitre (ou du titre)

**3** Sélectionnez les numéros de la scène souhaitée, puis appuyez sur la touche .

La lecture du chapitre sélectionné démarre.

## Recherche d'un point particulier sur un DVD (Recherche)

Vous pouvez rechercher soit en avant, soit en arrière pour localiser rapidement un point particulier sur un DVD.

**1** Pendant la lecture, sélectionnez  ou  dans le Panneau de commandes (→ page 77), puis maintenez la touche  enfoncée.

Lorsque vous appuyez sur la touche directionnelle haut ou bas pendant que vous maintenez en même temps la touche  enfoncée, la vitesse de recherche change tel qu'illustré ci-dessous.

- Recherche 3

- Recherche 2
- Recherche 1
- Ralenti

**2** Relâchez la touche  quand vous avez trouvé le point que vous cherchez.



La lecture revient à la vitesse normale.

### Remarque

Pour utiliser la Manette Analogique afin d'effectuer une recherche pendant la lecture, maintenez la touche L2 ou R2 enfoncée afin de lancer la recherche. Utilisez les touches directionnelles pour modifier la vitesse. Relâchez la touche L2 ou R2 quand vous avez trouvé le point que vous cherchez.

## Affichage des informations de lecture

Vous pouvez afficher des informations, telles que le numéro du titre en cours ou le temps écoulé.

**1** Pendant la lecture, sélectionnez  dans le Panneau de commandes (→ page 77), puis appuyez sur la touche .

A chaque fois que vous appuyez sur la touche , l'écran change tel qu'illustré ci-dessous.

Titre X Chapitre X	Numéro du titre et numéro du chapitre
Titre X Chapitre X C XX:XX:XX	Temps écoulé du chapitre en cours
Titre X Chapitre X C - XX:XX:XX	Temps restant du chapitre en cours
Titre X Chapitre X T XX:XX:XX	Temps écoulé du titre en cours
Titre X Chapitre X T - XX:XX:XX	Temps restant du titre en cours
(Désactivé)	



## Sélection du contenu Original ou Play List pour la lecture d'un DVD-RW **PLIST**

Si vous utilisez un disque DVD-RW (en mode VR), vous pouvez sélectionner le type de titres que vous souhaitez lire.

### 1 Une fois la lecture arrêtée, sélectionnez **PLIST** dans le Panneau de commandes (→ page 77), puis appuyez sur la touche **X**.

Vous pouvez basculer entre les options Original et Play List en appuyant sur la touche **X**.

Original	Lit le contenu dans l'ordre d'enregistrement initial
Play List	Lit le contenu modifié. Play List est le paramètre par défaut.

#### Remarques

- La lecture au ralenti en arrière n'est pas disponible sur les disques DVD-RW (mode VR).
- Vous ne pouvez pas utiliser cette fonction avec la fonction Reprise de lecture. Désactivez Reprise de lecture (→ page 79) avant de sélectionner cette fonction.

## Utilisation des modes de lecture

A l'aide des différents modes de lecture, vous pouvez lire des titres ou des chapitres dans l'ordre souhaité ou répéter la lecture d'une scène particulière. Il existe quatre modes de lecture :

- Lecture programmée (→ page 81)
- Lecture aléatoire (→ page 82)
- Lecture répétée (→ page 82)
- Lecture répétée A-B (→ page 83)

Les instructions suivantes supposent l'utilisation du Panneau de commandes (→ page 77) pour contrôler le lecteur DVD.

#### Remarques

- Vous pouvez combiner les modes Lecture programmée, Lecture aléatoire et Lecture répétée. Il se peut cependant que certaines options de Lecture aléatoire et de Lecture répétée ne soient pas disponibles selon la combinaison choisie.
- La console PlayStation®2 lit le contenu du disque tel qu'il a été enregistré dans le logiciel du DVD.

## Lecture programmée **PGM**

Vous pouvez créer des programmes de lecture de titres et de chapitres dans n'importe quel ordre.

### 1 Pendant la lecture, sélectionnez **PGM** dans le Panneau de commandes (→ page 77), puis appuyez sur la touche **X**.

## 2 Sélectionnez un numéro de programme, puis appuyez sur la touche (X).

Si aucun programme n'est défini, la seule option disponible est "1. Titre".

## 3 Sélectionnez le numéro de titre, puis appuyez sur la touche (X).

## 4 Sélectionnez le numéro de chapitre, puis appuyez sur la touche (X).

Pour lire tous les chapitres, sélectionnez "Tout". Répétez les étapes 2 à 4 pour définir d'autres titres ou chapitres.

## 5 Appuyez sur la touche START.

La lecture programmée commence.

### Remarque

Les réglages ne sont pas effacés une fois la lecture programmée terminée.

## Lecture aléatoire SHUF

Vous pouvez sélectionner cette option pour obtenir une lecture aléatoire de tous les titres ou chapitres enregistrés sur un disque. L'ordre de lecture sera différent à chaque sélection du mode Lecture aléatoire.

## 1 Sélectionnez (SHUF) dans le Panneau de commandes (→ page 77), puis appuyez sur la touche (X).

A chaque fois que vous appuyez sur la touche (X), l'écran change tel qu'illustré ci-dessous.

Sélection aléatoire des titres	Lecture de titres en ordre aléatoire
Sélection aléatoire des chapitres	Lecture de chapitres en ordre aléatoire
Sélection aléatoire désactivée	Désactive le mode Lecture aléatoire

## 2 Sélectionnez ►, puis appuyez sur la touche (X).

## Lecture répétée

Vous pouvez définir cette option pour lire des titres ou chapitres de manière répétée.

## 1 Sélectionnez (→) dans le Panneau de commandes (→ page 77), puis appuyez sur la touche (X).

A chaque fois que vous appuyez sur la touche (X), l'écran change tel qu'illustré ci-dessous.

Répétition du disque	Lecture répétée de tous les titres
Répétition du titre	Lecture répétée d'un titre
Répétition d'un chapitre	Lecture répétée d'un chapitre
Répétition désactivée	Désactive le mode Lecture répétée

## 2 Sélectionnez ►, puis appuyez sur la touche (X).

## Lecture répétée A-B A-B

Vous pouvez définir une scène particulière à lire de manière répétée.

- 1 Pendant la lecture, sélectionnez A-B dans le Panneau de commandes (→ page 77), puis appuyez sur la touche (X) au point auquel vous souhaitez démarrer la lecture répétée.**

Le point de début (point A) est enregistré.

- 2 Appuyez sur la touche (X) au point auquel vous souhaitez finir la lecture répétée.**

Le point de fin (point B) est enregistré et la lecture répétée du passage de A à B commence.

## Désactivation des modes de lecture CLEAR

Désactive les modes de lecture pour reprendre une lecture normale.

- 1 Sélectionnez CLEAR dans le Panneau de commande (→ page 77), puis appuyez sur la touche (X).**

Le message “Contenu du mode de lecture effacé” s’affiche et la console revient à une lecture normale.

### Remarque

Si vous avez défini une combinaison de plusieurs modes de lecture, ils sont tous désactivés.

## Paramètres et réglages du lecteur DVD

Vous pouvez utiliser le Panneau de commandes pour définir les paramètres du lecteur DVD, tels que la langue des sous-titres, la langue de la bande son et le niveau de Contrôle parental.

### Remarques

- Certains DVD ne prennent pas en charge tous les paramètres. La console PlayStation®2 lit le contenu du disque tel qu’il a été enregistré dans le logiciel du DVD. Si le DVD ne prend pas en charge les fonctions répertoriées, vous ne pouvez pas modifier les paramètres.
- Les options suivantes ne sont pas disponibles pendant la lecture ou la fonction Reprise de lecture (→ page 79). Désactivez Reprise de lecture avant de modifier ces paramètres.
  - “Menu”, “Audio” et “Sous-titres” dans Sélection de la langue
  - “Type TV” et “Balayage progressif” dans Réglage de l’écran
  - “Contrôle parental” dans Réglage personnalisé
  - “DTS” et “Sélection automatique de plage audio” dans Réglage audio

Vous pouvez modifier les paramètres du lecteur DVD de la manière suivante :

- 1 Sélectionnez  dans le Panneau de commandes (→ page 77), puis appuyez sur la touche (X).**

La barre d’icônes Configurer s’affiche.

- 2 Sélectionnez l’icône correspondant au paramètre à modifier, puis appuyez sur la touche (X).**

La valeur actuelle de chaque option s’affiche.

### 3 Sélectionnez le paramètre désiré, puis appuyez sur la touche



L'option de menu devient active et peut être sélectionnée.

### 4 Sélectionnez le paramètre désiré, puis appuyez sur la touche



La valeur du paramètre est définie. Pour plus de détails, reportez-vous aux instructions relatives à chaque paramètre (→ pages 84 à 89).

#### Remarques

- Le paramètre par défaut de chaque menu a été souligné dans les explications ci-dessus.
- Pour revenir au Panneau de commandes une fois les paramètres définis, appuyez sur la touche SELECT.
- Les paramètres sont sauvegardés lorsque vous effectuez une des opérations suivantes :
  - Arrêt de la lecture (y compris l'arrêt de la fonction Reprise de lecture)
  - Ouverture du couvercle du compartiment à disque

## Sélection de la langue

Dans "Sélection de la langue", vous pouvez choisir la langue du menu du DVD, de la bande son et des sous-titres. Remarquez que si vous sélectionnez une langue qui n'est pas enregistrée sur le DVD, une des langues enregistrées est sélectionnée automatiquement.

Menu	Permet de sélectionner la langue du menu du DVD
Audio	Permet de sélectionner la langue de la bande son du DVD
Sous-titres	Permet de sélectionner la langue des sous-titres du DVD

#### Remarque



Si vous sélectionnez "Idem audio" pour les sous-titres, la langue de ceux-ci sera automatiquement définie pour correspondre à la langue sélectionnée pour la bande son du DVD.

## Réglage du mode d'affichage du téléviseur

Dans le menu Réglage de l'écran, vous pouvez définir la taille de l'écran (rapport d'aspect) et d'autres options qui affectent la qualité de l'image.

### Type TV

Vous pouvez définir le rapport d'aspect afin qu'il corresponde à l'écran du téléviseur raccordé.

16:9 	Sélectionnez cette option si vous utilisez un téléviseur grand écran ou un téléviseur standard offrant une fonctionnalité 16:9/écran large.
4:3 Letter Box 	Sélectionnez cette option si vous utilisez un téléviseur standard. Cette option affiche les images larges avec des bandes en haut et en bas de l'écran.
4:3 PAN SCAN 	Sélectionnez cette option si vous utilisez un téléviseur standard. Cette option affiche les images élargies en fonction de la hauteur de l'écran, les parties gauche et droite qui ne s'adaptent pas à l'écran étant coupées.

#### Remarque

Lorsque "Balayage progressif" est réglé sur "Activé(e)", "Type TV" est automatiquement réglé sur "16:9".

## DNR (Digital Noise Reduction, réduction du bruit numérique)

Ce paramètre peut vous aider à réduire les irrégularités affichées à l'écran et à obtenir une image plus claire.

<u>Désactivé(e)</u>	La réduction DNR n'est pas utilisée.
DNR1	Augmente la qualité de l'image
DNR2	Augmente la qualité de l'image (maximum)

### Remarques

- “DNR2” est plus efficace pour réduire les irrégularités de l'image que “DNR1”, mais dans certains cas, ce paramètre risque de produire une image rémanente. Dans ce cas, sélectionnez “Désactivé(e)”.
- La fonction DNR peut produire des résultats limités sur certains DVD.
- Lorsque “Balayage progressif” est réglé sur “Activé(e)”, “DNR” est automatiquement désactivé et ne peut pas être activé.

## Précision des contours

Vous pouvez accentuer ou atténuer les contours de l'image affichée. Plus la valeur est élevée, plus les contours sont accentués. En règle générale, sélectionnez “0”.

• -2	• -1	• <u>0</u>	• +1	• +2
------	------	------------	------	------

### Remarque

Selon le DVD, il se peut que le paramètre Précision des contours produise des résultats limités.

## Affichage

Pendant la lecture, vous pouvez afficher le statut de lecture dans le coin supérieur droit de l'écran pendant quelques secondes.

<u>Activé(e)</u>	Le statut de lecture s'affiche pendant quelques secondes.
Désactivé(e)	Le statut de lecture ne s'affiche pas.

## Balayage progressif

Vous pouvez afficher une image dans laquelle toutes les lignes sont réactualisées en un seul passage. Dans la plupart des cas, cela produit une image plus claire et sans sautillerment. Cette fonction n'est disponible que si votre téléviseur et le Câble AV (audio/vidéo intégrés)\* prennent en charge le balayage progressif (480p).

\* Le Câble AV composant (pour PlayStation®2) (vendu séparément) est compatible avec le balayage progressif.

<u>Activé</u>	Sélectionnez cette option lorsque la console est raccordée à un téléviseur prenant en charge le balayage progressif (480p).*
Désactivé	Sélectionnez cette option si la console est raccordée à un téléviseur standard.

\* Le mode Balayage progressif du lecteur DVD est disponible uniquement lors de la lecture d'un disque enregistré au format NTSC, et ce sur un téléviseur prenant en charge le balayage progressif (480p).

### Remarques

- Si la qualité de l'image est réduite ou si aucune image ne s'affiche, réglez “Balayage progressif” sur “Désactivé” lorsque la console est connectée à un téléviseur qui ne dispose pas de l'équipement nécessaire. Si vous réglez accidentellement cette option sur “Activé” pour un tel téléviseur, la qualité de l'image peut être réduite ou l'image risque de ne pas s'afficher. Pour désactiver ce paramètre, procédez de la manière suivante :

- 1 Vérifiez qu'un DVD est inséré dans la console.
  - 2 Appuyez sur le bouton I/⏻ (marche/veille)/RESET situé à l'avant de la console.  
Ensuite, maintenez enfoncée la touche START de la Manette Analogique (DUALSHOCK®2) dans le port de manette N°1 jusqu'à ce que l'image du DVD s'affiche. Le paramètre "Balayage progressif" a de nouveau la valeur "Désactivé", afin de permettre un affichage normal de la vidéo du DVD. Vous pouvez également annuler ce paramètre à l'aide de l'option "Désactiver Balayage Progressif" (⇒ page 95) de l'écran d'informations sur la version.
- Les DVD peuvent contenir des données de type vidéo et de type film utilisant des vitesses d'images différentes. Lors de la lecture de données de type vidéo utilisant le balayage progressif, certaines images peuvent paraître non naturelles. Dans ce cas, réglez "Balayage progressif" sur "Désactivé" et visionnez le DVD en mode entrelacé standard.
  - Lorsque "Balayage progressif" est réglé sur "Activé", "Type TV" (⇒ page 84) est automatiquement réglé sur "16:9".
  - Le contenu du disque DVD-RW (mode VR) ne peut être visionné qu'au format entrelacé standard. L'option "Balayage progressif" n'est pas disponible lors de la lecture d'un tel contenu.

## Définition des options de l'afficheur

### Mode de pause

Vous pouvez utiliser cette option pour définir l'état de l'image lorsque la lecture est suspendue.

Auto	Une image contenant des sujets en mouvement est affichée sans sautellement. En règle générale, sélectionnez cette position.
Image	Une image contenant des sujets immobiles peut être affichée en haute résolution.

## Contrôle parental

Dans certaines régions, le visionnage du contenu de certains DVD peut être restreint selon l'âge de l'utilisateur ou d'autres facteurs. Vous pouvez utiliser la fonction Contrôle parental pour restreindre le niveau du contenu qui pourra être lu sur votre console.

Plus la valeur est faible, plus la restriction sera forte.

### Réglages du Contrôle parental

#### 1 Sélectionnez "Contrôle parental", puis appuyez sur la touche .

L'écran d'enregistrement d'un code d'accès s'affiche. Si vous avez déjà entré un code d'accès, l'écran de confirmation s'affiche.

#### 2 Sélectionnez un chiffre, puis appuyez sur la touche .

Répétez l'étape 2 pour saisir un code d'accès à quatre chiffres. Si vous souhaitez effacer un chiffre, appuyez sur la touche . Lorsque vous spécifiez un code d'accès, vous devez le saisir à nouveau pour confirmation.

#### 3 Sélectionnez "Région", puis appuyez sur la touche .

La liste des codes de région s'affiche.

#### 4 Sélectionnez la région sur laquelle seront basés les niveaux de Contrôle parental, puis appuyez sur la touche .

Si vous sélectionnez "Autres", reportez-vous à la section "Liste des codes de région" (⇒ page 87).

#### 5 Sélectionnez "Niveau", puis appuyez sur la touche .

La liste des options de niveau s'affiche.

## 6 Sélectionnez un niveau de restriction, puis appuyez sur la touche (X).

### Pour désactiver le Contrôle parental

Une fois la lecture du DVD arrêtée, passez à l'étape 6 de la section "Réglages du Contrôle parental" et réglez "Niveau" sur "Désactivé(e)".

### Liste des codes de région

Si vous souhaitez entrer un code de région pour le Contrôle parental, sélectionnez "Autres" à l'étape 4 de la section "Réglages du Contrôle parental" (→ page 86). Utilisez les touches directionnelles pour sélectionner la première lettre, puis appuyez sur la touche directionnelle droite. Ensuite, sélectionnez la deuxième lettre et appuyez sur la touche (X).

Région	Code	Région	Code
Allemagne	DE	Malte	MT
Autriche	AT	Norvège	NO
Belgique	BE	Pays-Bas	NL
Danemark	DK	Pologne	PL
Espagne	ES	Portugal	PT
Finlande	FI	République tchèque	CZ
France	FR	Royaume-Uni	GB
Grèce	GR	Russie	RU
Irlande	IE	Slovaquie	SK
Israël	IL	Suède	SE
Italie	IT	Suisse	CH
Luxembourg	LU	Turquie	TR

### Changement de votre code d'accès

A l'étape 2 de la section "Réglages du Contrôle parental" (→ page 86), exécutez les étapes suivantes :

# 1 A l'aide des touches directionnelles, sélectionnez “Changer le code d'accès”, puis appuyez sur la touche (X).

L'écran de changement du code d'accès s'affiche.

# 2 Sélectionnez un chiffre, puis appuyez sur la touche (X).

Répétez l'étape 2 pour saisir un code d'accès à quatre chiffres. Vous êtes invité à le spécifier à nouveau pour confirmation.

## Lecture d'un disque restreint par le Contrôle parental

# 1 Lancez la lecture du DVD (→ page 79).

Vous serez invité à modifier temporairement le niveau de Contrôle parental pour autoriser la lecture. Cela se produit généralement immédiatement au démarrage du disque, mais peut également survenir à différents moments, selon le DVD.

# 2 A l'aide des touches directionnelles, sélectionnez “Oui”, puis appuyez sur la touche (X).

L'écran de saisie du code d'accès s'affiche.

# 3 Sélectionnez un chiffre, puis appuyez sur la touche (X).

Répétez l'étape 3 pour saisir le code d'accès à quatre chiffres. Une fois le code d'accès entré, la lecture recommence. Lorsque vous arrêtez la lecture du DVD, le niveau du Contrôle parental est rétabli au niveau préalablement choisi.

### Remarques

- Si vous avez oublié votre code d'accès, reportez-vous à la section “Guide de dépannage” (→ page 108).
- Si vous ne définissez pas de code d'accès, vous ne pouvez pas modifier les paramètres du Contrôle parental.
- Certains proposant la fonction de Contrôle parental n'autorisent pas l'utilisation des modes de lecture (→ pages 81 à 83).

## Réglage du son

### Sortie audio numérique

Vous pouvez changer le mode de sortie des signaux audio lorsque vous raccordez les appareils suivants au connecteur DIGITAL OUT (OPTICAL).

#### ! Attention

Si la console est connectée à un appareil audio dépourvu de décodeur Dolby Digital, DTS ou MPEG, réglez “Dolby Digital”, “DTS” et “MPEG” sur “Désactivé(e)”. Si vous réglez ces options sur “Activé(e)” sans disposer du décodeur nécessaire, il se peut que la console n'émette aucun son ou un bruit très fort.

### DIGITAL OUT (OPTICAL)

Cette option définit le type de sortie du connecteur DIGITAL OUT (OPTICAL).

Activé(e)	Sélectionnez cette option si vous souhaitez que le son (signal audio) soit émis via le connecteur DIGITAL OUT (OPTICAL). Les paramètres de “Dolby Digital”, “DTS” et “MPEG” s'affichent.
Désactivé(e)	Sélectionnez cette option si vous ne souhaitez pas que le son soit émis via le connecteur DIGITAL OUT (OPTICAL). Les paramètres de “Dolby Digital”, “DTS” et “MPEG” ne s'affichent pas.



## Dolby Digital

Sélectionnez cette option pour émettre les signaux Dolby Digital via le connecteur DIGITAL OUT (OPTICAL).

Activé(e)	Sélectionnez cette option si la console est raccordée à un appareil audio équipé d'un décodeur Dolby Digital intégré.
Désactivé(e)	Sélectionnez cette option si la console est raccordée à un appareil audio dépourvu de décodeur Dolby Digital intégré.

## DTS

Sélectionnez cette option pour émettre les signaux DTS via le connecteur DIGITAL OUT (OPTICAL).

Activé(e)	Sélectionnez cette option si la console est raccordée à un appareil audio équipé d'un décodeur DTS intégré.
Désactivé(e)	Sélectionnez cette option si la console est raccordée à un appareil audio dépourvu de décodeur DTS intégré.

## MPEG

Sélectionnez cette option pour émettre les signaux MPEG AUDIO via le connecteur DIGITAL OUT (OPTICAL).

Activé(e)	Sélectionnez cette option si la console est raccordée à un appareil audio équipé d'un décodeur MPEG intégré.
Désactivé(e)	Sélectionnez cette option si la console est raccordée à un appareil audio dépourvu de décodeur MPEG intégré.

## Sélection automatique de plage audio

Ce paramètre accorde la priorité à la bande son contenant le plus grand nombre de canaux lorsque vous lisez un DVD sur lequel sont enregistrés

plusieurs formats audio (PCM, Dolby Digital, DTS ou MPEG). Si les formats PCM, Dolby Digital, DTS et MPEG possèdent le même nombre de canaux, la console sélectionne les bandes son PCM, Dolby Digital, DTS et MPEG dans cet ordre.

Activé(e)	Priorité accordée
Désactivé(e)	Aucune priorité accordée

## Remarques

- Si vous réglez "DTS" sur "Désactivé(e)" dans "Sortie audio numérique" (→ page 89), la bande sonore DTS n'est pas lue par la console.
- Selon le DVD, le canal audio ayant la priorité peut être prédéterminé. Dans ce cas, la bande sonore sera sélectionnée en se basant sur l'ordre de priorité du DVD.

## Volume du DVD

Vous pouvez définir cette option si le niveau de sortie audio du DVD est bas. Cette option n'est disponible que si "DIGITAL OUT (OPTICAL)" est réglé sur "Désactivé(e)" dans "Sortie audio numérique" (→ page 88).

+2	Augmente le volume (maximum)
+1	Augmente le volume
Normal	En règle générale, sélectionnez cette option.

## ! Attention

Si vous réglez cette option sur "+1" ou "+2", le son risque d'être déformé. Dans ce cas, sélectionnez "Normal". Remarquez également que si vous réglez le volume trop fort, cela risque d'endommager les haut-parleurs ou votre ouïe.

## Affichage du menu principal

A partir du menu principal, vous pouvez accéder à des informations et modifier divers paramètres. Il permet également d'accéder aux écrans suivants. Le menu principal s'affiche lorsque vous mettez la console sous tension sans avoir inséré de disque.



- Ecran navigateur (→ page 90)
- Menu Configuration du Système (→ page 91)
- Ecran d'informations sur la version (→ page 94)

### 1 Mettez la console sous tension (→ page 67).

Le menu principal s'affiche. Remarquez que l'affichage du menu principal peut prendre un certain temps.



#### Remarque

Si vous mettez la console sous tension alors qu'un disque est inséré, le menu principal ne s'affiche pas. Pour afficher le menu principal, appuyez sur le bouton  (ouvrir) situé à l'avant de la console et retirez le disque. Appuyez ensuite sur le bouton  (marche/veille)/RESET pour réinitialiser la console.

## Utilisation de l'écran navigateur

L'écran navigateur vous permet de réaliser les opérations suivantes :

- Copie ou suppression de données de jeu sauvegardées sur une Memory Card (Carte Mémoire)
- Démarrage d'un jeu
- Lancement de la lecture d'un CD audio
- Lancement de la lecture d'un DVD

### 1 Affichez le menu principal (→ page 90).

### 2 A l'aide des touches directionnelles, sélectionnez "Navigateur", puis appuyez sur la touche .

L'écran navigateur s'affiche.

### 3 Insérez un disque ou une Memory Card (carte mémoire).

L'icône de l'élément inséré s'affiche dans l'écran Navigateur.

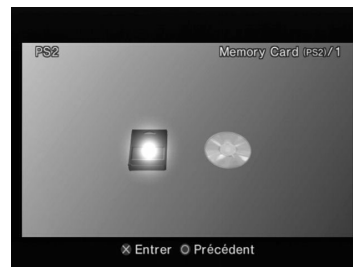

#### 4 Sélectionnez une icône, puis appuyez sur la touche (X).

- Lorsque vous sélectionnez une icône de Memory Card (Carte Mémoire), les icônes des données sauvegardées sur celle-ci s'affichent. Pour copier ou supprimer les données de jeu enregistrées, reportez-vous à la section "Copie ou suppression de données de jeu" (→ page 74).
- Si vous sélectionnez l'icône d'un disque de logiciel au format PlayStation®2 ou PlayStation®, le jeu démarre.
- Si vous sélectionnez l'icône d'un CD audio, les plages contenues sur le CD s'affichent. Reportez-vous à la section "Lecture d'un CD audio" (→ page 75).
- Si vous sélectionnez l'icône d'un DVD, la lecture du DVD démarre.

#### Remarque

Le message "Aucune donnée" s'affiche sur l'écran navigateur si aucune Memory Card (Carte Mémoire) ou aucun disque ne sont insérés dans la console.

## Utilisation du menu Configuration du Système

A partir du menu Configuration du Système, vous pouvez modifier les paramètres de nombreuses options, telles que la langue ou l'affichage de l'heure, ainsi que le mode de sortie audio ou vidéo.

### 1 Affichez le menu principal (→ page 90).

### 2 A l'aide des touches directionnelles, sélectionnez "Configuration du Système", puis appuyez sur la touche (X).

Le menu Configuration du Système s'affiche.



### 3 Sélectionnez une option, puis appuyez sur la touche (X).

L'option de menu devient active et peut être sélectionnée.

## 4 Sélectionnez le paramètre désiré, puis appuyez sur la touche .

Pour plus de détails, reportez-vous aux instructions relatives à chaque option de menu (→ pages 92 à 93).



### Remarques

- Le paramètre par défaut de chaque menu a été souligné dans les explications ci-dessous.
- Les modifications apportées à chaque paramètre sont enregistrées et restent en vigueur même après la mise hors tension ou la réinitialisation de la console.

## Configuration de l'heure

Vous pouvez régler la date et l'heure. Utilisez les touches directionnelles pour régler l'année, le mois, le jour, l'heure, les minutes et les secondes. Ce paramètre entre en vigueur lorsque vous appuyez sur la touche .

### Réglages facultatifs

Si vous appuyez sur la touche  lorsque l'écran "Configuration de l'heure" est affiché, vous pouvez définir des options telles que "Affichage de la date" ou "Affichage de l'heure". Utilisez les touches directionnelles et la touche  pour définir chaque paramètre.

Affichage de l'heure	Configure l'horloge système pour utiliser le format à 12 heures ou à 24 heures
Affichage de la date	Définit l'ordre d'affichage de l'année, du mois et du jour
Fuseaux horaires	Définit le fuseau horaire
Type d'heure	Spécifie l'utilisation de l'heure d'hiver (standard) ou de l'heure d'été. En règle générale, sélectionnez "Standard".

## Taille de l'écran

Vous pouvez régler le mode d'affichage du téléviseur.

4:3	Sélectionnez cette option si vous raccordez la console à un téléviseur standard.
Plein écran*	Sélectionnez cette option si vous raccordez la console à un téléviseur standard. Les bandes noires situées en bas et en haut de l'écran sont alors coupées.
16:9	Sélectionnez cette option si vous utilisez un téléviseur grand écran ou un téléviseur standard offrant une fonctionnalité 16:9/écran large.

\* Le mode d'affichage "Plein écran" est compatible avec le menu configuration du système, l'écran navigateur et l'écran CD audio.

## DIGITAL OUT (OPTICAL)

Vous pouvez choisir de diffuser le signal via le connecteur DIGITAL OUT (OPTICAL).

Activé	Sélectionnez cette option si vous souhaitez que les signaux audio soient émis via le connecteur DIGITAL OUT (OPTICAL).
Désactivé	Sélectionnez cette option si vous ne souhaitez pas que les signaux audio soient émis via le connecteur DIGITAL OUT (OPTICAL).

## Sortie vidéo

Si vous utilisez le Câble AV Composant (pour PlayStation®2) (vendu séparément), vous devez définir le mode pour qu'il corresponde aux prises d'entrée de votre téléviseur.

Y Cb/Pb Cr/Pr	Sélectionnez cette option si vous raccordez la console aux connecteurs d'entrée vidéo composant.
<u>RGB</u>	Sélectionnez cette option si vous raccordez la console aux connecteurs d'entrée RGB.

### Remarque

Le paramètre "RGB" n'est disponible que pour les logiciels au format PlayStation®2 et PlayStation®. Lorsque vous lisez un DVD vidéo, le mode passe automatiquement à "Y Cb/Pb Cr/Pr".

## Télécommande

Vous pouvez définir cette option lorsque vous utilisez la Télécommande DVD (pour PlayStation®2) (vendue séparément).

<u>Fonction Jeu Activée</u>	Sélectionnez cette option lorsque vous souhaitez faire fonctionner des logiciels au format PlayStation®2 ou PlayStation® à l'aide de la Télécommande DVD.
Fonction Jeu Désactivée	Sélectionnez cette option lorsque vous ne souhaitez pas faire fonctionner des logiciels au format PlayStation®2 ou PlayStation® à l'aide de la Télécommande DVD.

### Remarque

Les restrictions suivantes sont d'application si la Télécommande DVD est utilisée avec l'option réglée sur "Fonction Jeu Activée" :

- Selon le logiciel, il se peut que certaines touches de la télécommande ne fonctionnent pas.
- La Télécommande DVD ne fonctionne pas si vous appuyez sur plusieurs touches simultanément.
- Certains titres de logiciel risquent de ne pas fonctionner correctement si la manette est débranchée du port de manette N°1. Si cela se produit, sélectionnez l'option "Fonction Jeu Désactivée".

## Langue

Cette option permet de sélectionner la langue d'affichage du menu principal, de l'écran navigateur, du menu configuration du système et de l'écran d'informations sur la version.

<u>Anglais</u>	Affiche les messages en anglais
Français	Affiche les messages en français
Espagnol	Affiche les messages en espagnol
Allemand	Affiche les messages en allemand
Italien	Affiche les messages en italien
Néerlandais	Affiche les messages en néerlandais
Portugais	Affiche les messages en portugais

# Utilisation de l'écran d'informations sur la version

Vous pouvez vérifier les informations sur la version de différents composants de la console en sélectionnant cette option. Il est également possible de modifier des paramètres facultatifs pour certains éléments.

## 1 Lorsque le menu principal est affiché (→ page 90), appuyez sur la touche .

L'écran d'informations sur la version s'affiche.

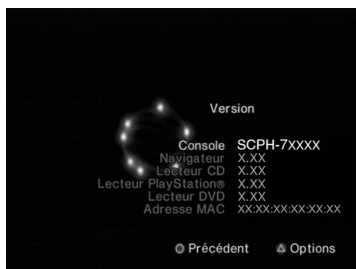

## Réglages facultatifs

Vous pouvez définir des réglages facultatifs pour les paramètres "Console", "Lecteur PlayStation®" et "Lecteur DVD". "Lecteur DVD" ne peut être défini que si l'option "Balayage progressif" du lecteur DVD est réglée sur "Activé".

## 1 A l'aide des touches directionnelles, sélectionnez une option, puis appuyez sur la touche .

La valeur actuelle de chaque option s'affiche.

## 2 Sélectionnez une option, puis appuyez sur la touche .

Les options disponibles s'affichent.

## 3 Sélectionnez le paramètre désiré, puis appuyez sur la touche .

Pour plus de détails, reportez-vous aux instructions relatives à chaque paramètre (→ pages 94 à 96).

### Remarque

Le paramètre par défaut de chaque menu a été souligné dans les explications ci-dessous.

## Console

La console PlayStation®2 règle automatiquement ses configurations internes pour obtenir une lecture optimale. Si "Diagnostic" est réglé sur "Activé", la console effectue des réglages supplémentaires.

## Diagnostic

<u>Désactivé</u>	La fonction Diagnostic est désactivée.
Activé	La fonction Diagnostic est activée.

### Remarque

Le paramètre "Diagnostic" redevient automatiquement le paramètre par défaut dans les cas suivants :

- Lors de la lecture d'un logiciel au format PlayStation®2 ou PlayStation® ou lorsqu'un DVD démarre
- Lorsque la console est réinitialisée
- Lorsque la console est mise hors tension

## Lecteur PlayStation®

Vous pouvez régler le programme Lecteur PlayStation® pour optimiser les performances d'un logiciel au format PlayStation®.

### Remarque

Les paramètres par défaut sont automatiquement rétablis dans le cas suivant :

- Lorsque la console est mise hors tension

## Vitesse du Disque

<u>Normale</u>	Charge les disques à vitesse normale
Rapide	Charge les disques à grande vitesse

### Remarque

Réglez cette option sur "Normale" dans les cas suivants :

- Lorsque le chargement rapide ne produit aucune amélioration des résultats
- Lorsque vous utilisez un logiciel non compatible avec le chargement rapide

## Textures

<u>Standard</u>	Affiche une texture normale
Lisse	Réduit les irrégularités des images affichées

### Remarque

Réglez cette option sur "Standard" dans les cas suivants :

- Lorsque l'une texture lisse ne produit aucune amélioration des résultats
- Si l'image ne s'affiche pas correctement alors que l'option "Lisse" est sélectionnée

## Lecteur DVD

Si vous réglez "Balayage progressif" sur "Activé" lorsque la console est raccordée à un téléviseur qui ne dispose pas de l'équipement nécessaire, la qualité de l'image peut être réduite ou il se peut que l'image ne s'affiche pas. Vous pouvez désactiver le paramètre "Balayage progressif" de la manière suivante.

Retirez le DVD avant de désactiver ce paramètre.

## Désactiver Balayage Progressif

<u>Non</u>	Laisse le paramètre "Balayage progressif" activé
Oui	Désactive le paramètre "Balayage progressif"

- 1 Affichez l'écran d'informations sur la version.**
- 2 A l'aide des touches directionnelles, sélectionnez "Lecteur DVD", puis appuyez sur la touche  $\triangle$ .**  
L'option "Désactiver Balayage Progressif" s'affiche.
- 3 Appuyez sur la touche  $\otimes$ .**
- 4 Sélectionnez "Oui", puis appuyez sur la touche  $\otimes$ .**

**5 Appuyez à deux reprises sur la touche .**

L'écran revient au menu principal.

**6 Appuyez sur le bouton  (ouvrir) situé à l'avant de la console et insérez un DVD dans la console.**

**7 Refermez le couvercle du compartiment à disque.**

La lecture démarre.

**Remarque**

Le paramètre ne sera pas désactivé si 1) vous ne démarrez pas la lecture d'un DVD après l'étape 4 ou si 2) vous réinitialisez ou mettez hors tension la console avant l'étape 6.



## Connexion au réseau

Vous pouvez jouer à des jeux en réseau en connectant la console sur un réseau haut débit. Pour jouer à tous les jeux en ligne, vous devez disposer des éléments suivants :

- Un disque d'accès au réseau (fourni séparément)
- Une Memory Card (Carte Mémoire) (8 MB) (pour PlayStation®2) (vendue séparément)
- Un contrat de service auprès d'un fournisseur de services à large bande (vendu séparément)
- Un câble Ethernet (vendu séparément)
- Un périphérique réseau externe tel qu'un décodeur numérique, un modem par câble, un modem ADSL ou un routeur (vendus séparément)

### Remarques

- Vous ne pouvez pas lire des jeux en ligne à l'aide de cette console en utilisant une connexion par ligne commutée ou RNIS.
- Les connexions USB du périphérique réseau externe au connecteur USB ne sont pas prises en charge.
- Il existe deux types de câbles de réseau : les câbles directs et les câbles de relais. Vérifiez que vous utilisez le type de câble correct lorsque vous raccordez votre console PlayStation®2 à la connexion Internet à large bande. Pour plus de détails, reportez-vous au mode d'emploi qui accompagne le périphérique réseau ou adressez-vous à votre fournisseur de services Internet à large bande.

## Connexion avec un câble de réseau

Vous pouvez connecter la console à un réseau à l'aide d'un câble de réseau Ethernet raccordé au connecteur NETWORK (réseau) situé à l'arrière de la console. Vous pouvez établir la connexion à un réseau 100 Base-TX ou 10 Base-T. Pour plus de détails, reportez-vous aux instructions qui accompagnent le périphérique réseau.

### Configuration d'un réseau de base

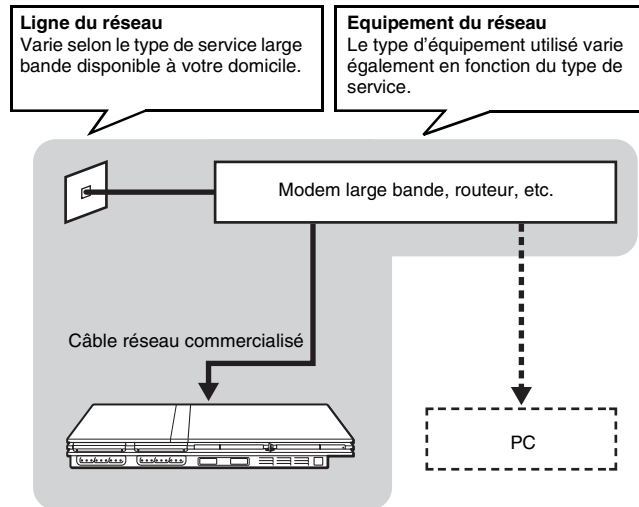

### Remarque

Lors de la connexion de la console et d'un PC au réseau, un périphérique réseau, tel qu'un routeur ou un concentrateur, peuvent être nécessaires. Pour plus de détails, reportez-vous aux instructions qui accompagnent le périphérique réseau.

Pour plus d'informations sur la configuration réseau, visitez [www.playstation.com](http://www.playstation.com)

## Branchement de la console

### ⚠ Avertissement

Ne branchez pas le Cordon d'Alimentation de la console sur une prise électrique avant d'avoir effectué tous les autres raccordements.

## 1 Branchez le câble de réseau Ethernet sur le connecteur NETWORK (réseau) situé à l'arrière de la console.

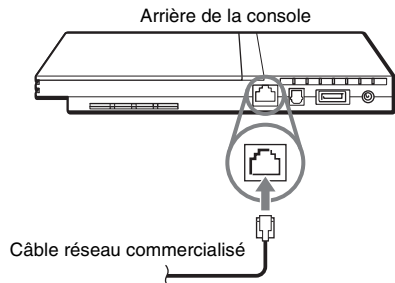

## 2 Insérez le connecteur du câble de réseau dans le périphérique réseau.

La méthode de connexion varie selon le périphérique réseau utilisé. Pour plus de détails, reportez-vous aux instructions qui accompagnent le périphérique réseau.

### ⚠ Avertissement

Ne pas brancher les câbles réseau ou les cordons téléphoniques suivants au connecteur NETWORK (réseau) ; une trop grande quantité de courant électrique risque de passer par le connecteur, entraînant ainsi une défaillance, une chaleur excessive ou un début d'incendie :

- Lignes téléphoniques résidentielles normales
- Câbles de réseau non adaptés à une utilisation avec un réseau 10Base-T/100Base-TX
- Téléphone ou ligne de données compatible RNIS (numérique)
- Lignes téléphoniques PBX
- Autres types de lignes téléphoniques "inconnus"

# Création des paramètres réseau

Lorsque vous avez raccordé un câble réseau à la console, vous devez créer et enregistrer des paramètres de réseau. Pour cela, vous devez disposer du Disque d'accès au réseau fourni avec votre console PlayStation®2. Vous pouvez enregistrer votre console PlayStation® en remplissant la Carte d'enregistrement jointe ou en visitant [www.ps2registration.com](http://www.ps2registration.com)

## Éléments nécessaires

Pour créer une configuration de réseau, vous devez disposer des éléments suivants :









- Une Memory Card (Carte Mémoire) (8 MB) (pour PlayStation®2) (vendue séparément)
- Des informations de connexion et de configuration du réseau obtenues auprès de votre fournisseur de services Internet à large bande

### Remarque

Selon le type de service Internet utilisé, il se peut que vous deviez spécifier votre adresse MAC à votre fournisseur de services Internet à large bande. Vous trouverez l'adresse MAC de votre console sur l'écran d'informations sur la version (↔▶ page 94).

## Logiciels compatibles

La console PlayStation®2 permet de lire les types de disques suivants :

Type de disque	Logo du disque
DVD-ROM au format PlayStation®2 [12 cm, Argent]	 , logo PlayStation®2 et désignation 
CD-ROM au format PlayStation®2 [12 cm, Bleu]	 , logo PlayStation®2 et désignation 
CD-ROM au format PlayStation® [12 cm, Noir]	logo PlayStation® et désignation 
CD audio [12 cm, 8 cm]	
DVD-Video* [12 cm, 8 cm]	 Le logo "DVD VIDEO" est une marque commerciale.
DVD-RW (mode VR) [12 cm, 8 cm]	 Le logo "DVD-RW" est une marque commerciale.

\* Au sein de ce manuel, le terme "DVD-Video" est utilisé pour désigner les disques DVD-R, DVD-RW (mode Vidéo), DVD+R et DVD+RW.

### A propos des CD-ROM et des DVD-ROM au format PlayStation®2, ainsi que des CD-ROM au format PlayStation®

La console ne peut lire que les disques possédant la désignation



Les disques identifiés par les désignations  ,



ou  ne peuvent pas être lus.

### A propos des DVD-Video

- La console ne peut lire que les disques enregistrés conformément au système de diffusion PAL. Vous ne pouvez pas lire les disques enregistrés pour d'autres systèmes de diffusion (tels que NTSC) à l'aide de cette console (à moins que l'étiquette "ALL" soit apposée sur le disque NTSC et que vous utilisiez un téléviseur compatible NTSC).
- Les DVD-Video portent un numéro (code de région) correspondant à la région géographique dans laquelle ils peuvent être lus. Cette console ne peut lire que les disques marqués du code de région "2" ou "ALL".



### A propos des disques DVD-R, DVD-RW, DVD+R et DVD+RW

- Il se peut que certains disques soient illisibles en raison de griffes, de poussière ou de problèmes rencontrés pendant l'enregistrement.
- Seuls les disques qui ont été finalisés peuvent être lus.
- Certaines parties de vidéos enregistrées sur des disques DVD-RW compatibles CPRM (Protection des contenus sur media enregistrable) et utilisant la fonction "copie unique" ne pourront pas être lues par cette console.

### Disques de musique dotés de technologies de protection du droit d'auteur

La fonction de lecture des CD audio de ce produit a été conçue pour être conforme aux normes Disques Compacts (CD) en vigueur. Depuis peu, des maisons de disques ont mis sur le marché des disques de musique dotés de technologies de protection du droit d'auteur. Certains de ces disques de musique ne sont pas conformes aux normes CD et risquent de ne pas être lus par ce produit.

## Accessoires

Vous pouvez vous procurer des accessoires en option pour ce modèle de console PlayStation®2. Lorsque vous utilisez des accessoires en option, veillez à acheter des accessoires compatibles avec ce modèle de console PlayStation®2. Contactez le service consommateurs PlayStation®2 approprié dont les coordonnées figurent dans tous les manuels des logiciels au format PlayStation®2 et PlayStation®2 ou visitez [www.playstation.com](http://www.playstation.com) pour plus d'informations sur les accessoires compatibles avec ce modèle.

### Accessoires en non compatibles avec ce modèle de console PlayStation®2

Les accessoires en suivants ne sont pas compatibles avec ce modèle de console PlayStation®2 :

Numéro de modèle	Nom de produit
SCPH-10350 E	Adaptateur Réseau (Ethernet) (pour PlayStation®2)
SCPH-1070 E	Multitap
SCPH-10090 E	Multitap (pour PlayStation®2)
SCPH-10040 E	Socle Vertical (pour PlayStation®2)
SCPH-10110 E	Socle Horizontal (pour PlayStation®2)
-	Produit utilisant le connecteur  S400 i.LINK

i.LINK et le logo i.LINK "" sont des marques commerciales.

## A propos de la Télécommande DVD (pour PlayStation®2)

- Ce modèle de console PlayStation®2 est équipé d'un récepteur infrarouge intégré. Si vous l'utilisez avec une Télécommande DVD (pour PlayStation®2) (vendue séparément), n'insérez pas de récepteur infrarouge (pour PlayStation®2) dans le port de manette de la console.
- Si vous achetez une Télécommande DVD afin de l'utiliser avec cette console, choisissez-en une qui ne comprend pas d'Unité de Récepteur Infrarouge.
- Vous ne pouvez pas ouvrir ou fermer le couvercle du compartiment à disque à l'aide de la Télécommande DVD.

## A propos des Multitaps

Seul le Multitap (pour PlayStation®2) (SCPH-70120 E)\* (vendu séparément) peut être utilisé avec cette console. N'insérez pas de produit Multitap doté d'un numéro de modèle différent. Vous risqueriez en effet d'endommager la console.

- \* Vous pouvez utiliser ce produits avec les titres de logiciel aux formats PlayStation®2 et PlayStation®.

## GARANTIE

### GARANTIE

Merci d'avoir acheté ce Produit. Le terme "Product" désigne le système de loisir interactif PlayStation®2 ainsi que les accessoires et/ou périphériques contenus dans la boîte. Cette Garantie ne couvre aucun logiciel, qu'il soit ou non contenu dans l'emballage du Produit.

Sony Computer Entertainment Europe Ltd ("SCEE") garantit que ce Produit est exempt de vices de matériau et de main-d'œuvre entraînant une défaillance du Produit lors d'une utilisation normale conformément aux termes spécifiés ci-dessous, et ce pour une durée d'un (1) an à partir de la date d'achat d'origine, à réparer ou à remplacer (à son gré) sans le moindre frais de votre part, toute pièce défectueuse du présent Produit en raison d'un vice de fabrication ou de main-d'oeuvre. Le produit sera remplacé ou réparé, au gré de SCEE, et il sera couvert par la garantie pour la durée non échue de la période de Garantie d'origine.

La présente Garantie est complémentaire aux droits légaux du consommateur (selon la loi en vigueur) et n'en affecte nullement la validité.

Cette Garantie vous est accordée par Sony Computer Entertainment Europe Ltd, 30 Golden Square, Londres, W1F 9LD, Royaume-Uni.

## IMPORTANT

1. En cas de demande de réclamation sous cette Garantie, veuillez appeler la Ligne du Service Consommateurs locale (répertoriée sur la Carte d'Enregistrement du Client ainsi que dans les manuels de logiciels au formats PlayStation® et PlayStation®2) pour obtenir des renseignements et d'autres informations.
2. La présente Garantie est uniquement valable :
  - i. en Autriche (Austria), Belgique (Belgium), France, Allemagne (Germany), Italie (Italy), Luxembourg, Les Pays-Bas (Netherlands), Portugal, Espagne (Spain) et Suisse (Switzerland).
  - ii. sur présentation, avec le produit défectueux, du reçu ou de la facture indiquant la date de l'achat et le nom du détaillant (non altérée ou rendue illisible depuis la date d'achat).
  - iii. si le sceau de Garantie et le numéro de série apposés sur le produit n'ont pas été endommagés ou retirés.
3. La présente Garantie n'est pas applicable lorsque le produit a été endommagé en raison de :
  - i. toute utilisation commerciale, accident, usure normale, négligence, utilisation impropre (y compris, et non limitée à, l'impossibilité d'utiliser le présent produit à des fins normales et/ou conformément aux instructions d'utilisation et d'entretien) l'installation ou l'utilisation non conformes aux normes techniques ou de sécurité applicables ;
  - ii. toute utilisation simultanée à l'utilisation de périphériques non autorisés (y compris, et non limitée à, des dispositifs d'amélioration des performances de jeu, tout adaptateur ou dispositif d'alimentation) ;
  - iii. toute adaptation, tout réglage ou altération de ce Produit effectué pour quelque raison que ce soit, de manière adéquate ou non ;
  - iv. tout entretien ou toute réparation effectué par un service d'assistance autre qu'un service d'assistance agréé ;
  - v. toute utilisation en présence de logiciels non autorisés, d'un virus, d'un incendie, d'une inondation ou de toute autre catastrophe naturelle.

4. Lorsque la loi en vigueur le prévoit, la présente Garantie est votre seul et unique recours contre toute rupture de garantie ou condition, expresse ou implicite, relative au présent produit. Et ni la société SCEE, ni aucune entité Sony, leurs fournisseurs ou les services d'assistance autorisés, ne pourraient être tenus responsables de toute perte ou de tout dommage spécial, accidentel, indirect ou consécutif.

Si ce produit requiert quelque réparation non couverte par cette Garantie, veuillez appeler la Ligne du Service Consommateurs locale pour obtenir des renseignements. Si votre région n'est pas répertoriée, veuillez contacter votre détaillant.

Veuillez remplir et nous renvoyer la carte d'Enregistrement ci-jointe (port payé par le destinataire).

# Spécifications

## Généralités

Alimentation	⦿⦿ DC IN 8,5 V
Consommation de courant (approx.)	5,3 A
Dimensions de la console (approx.)	230 × 28 × 152 mm (l/h/p)
Masse de la console (approx.)	900 g
Format des signaux	PAL
Température de fonctionnement	5 °C à 35 °C
Entrées/sorties à l'avant de la console	Port de manette (2) Fente pour MEMORY CARD (carte mémoire) (2) Connecteur USB (2)
Entrées/sorties à l'arrière de la console	Connecteur NETWORK (réseau) Connecteur ⦿⦿ DC IN 8,5V Connecteur AV MULTI OUT (sortie AV multiple) Connecteur DIGITAL OUT (OPTICAL)

## Adaptateur AC

Alimentation	100-240 V AC, 50/60 Hz
Sortie de courant électrique/ tension (approx.)	8,5 V, 5,65 A
Dimensions de l'adaptateur (approx.)	60 × 28 × 124 mm (l/h/p)
Masse de l'adaptateur (approx.)	350 g

## Accessoires fournis

→ page 60

Conception et spécifications sujettes à modification sans préavis.

## Droits d'auteur

Ce produit incorpore une technologie de protection des droits d'auteurs protégée par les droits de certains brevets américains ou par d'autres droits de propriété intellectuelle appartenant à Macrovision Corporation et à d'autres propriétaires de droits. L'utilisation de cette technologie de protection des droits d'auteurs doit être autorisée par Macrovision Corporation et n'est destinée qu'à des utilisations individuelles ou limitées, sauf autorisation expresse contraire de Macrovision Corporation. Il est interdit de procéder à toute ingénierie inverse ou tout désassemblage.

Ce produit est fabriqué sous licence de Dolby Laboratories.

“Dolby” et le symbole représentant un double D sont des marques commerciales de Dolby Laboratories.

Travaux confidentiels non publiés. ©1992-1997 Dolby Laboratories. Tous droits réservés.



“DTS” et “DTS Digital Out” sont des marques commerciales de Digital Theater Systems, Inc.

## A propos du contrôle national des exportations

Ce produit peut être régi par la législation nationale de contrôle des exportations. Vous devez respecter totalement les termes d’une telle législation et de toutes les autres lois applicables de toute juridiction, en rapport à ce produit.

## Protection contre les copies

Tout essai de copie de DVD utilisé avec cet appareil peut être empêché ou restreint grâce à la technologie de protection contre les copies du DVD. Tout essai d’enregistrement ou de copie de DVD à des fins personnelles par le retrait ou le contournement de la technologie de protection contre les copies peut être interdit sous la loi applicable.

## Contrôle d’accès

Ce produit incorpore une technologie de contrôle d’accès. L’utilisation d’un logiciel non conçu spécifiquement pour ce produit (excluant les DVD-vidéos et CD audios) et des copies de logiciels conçus pour ce produit est interdite par contrôle d’accès. Tout transfert, livraison, affichage, exportation, importation ou transmission non autorisés de programmes, périphériques ou toute modification du produit par des programmes ou périphériques pour contourner la fonction de contrôle d’accès est ou peut être interdit par la loi.

# Guide de dépannage

Consultez cette section si vous rencontrez des difficultés lors de l’utilisation de la console PlayStation®2. Si le problème persiste, appelez la ligne d’assistance technique PlayStation® au numéro indiqué sur votre carte de garantie.



## Vérifiez d’abord les points suivants :

- La console est sous tension.
- Le Cordon d’Alimentation est correctement raccordé à la prise électrique.
- Les câbles sont correctement et solidement connectés.

Vérifiez également ces points pour le téléviseur ou le moniteur et pour les autres appareils connectés.

## Image

### Il n’y a pas d’image sur le téléviseur.

- ➔ Vérifiez si l’indicateur  (marche/veille) situé à l’avant de la console est allumé en rouge. S’il est rouge, appuyez sur le bouton  (marche/veille)/RESET pour mettre la console sous tension (l’indicateur  devient vert).
- ➔ Changez le mode d’entrée du téléviseur (ou magnétoscope) pour qu’il soit adapté au connecteur utilisé sur la console.
- ➔ Essayez d’utiliser un autre Câble AV compatible. Il se peut que le problème provienne du Câble AV (audio/vidéo intégrés) utilisé.
- ➔ Réglez “Sortie vidéo” sur “Y Cb/Pb Cr/Pr” dans le menu configuration du système (➔ page 93) lorsque vous raccordez la console aux entrées AV composant d’un téléviseur. Utilisez le Câble AV (audio/vidéo intégrés) fourni pour réaliser le réglage, puis établissez la connexion au téléviseur à l’aide du Câble AV composant (pour PlayStation®2) (vendu séparément).

- ➔ Vérifiez que le disque inséré peut être lu à l'aide de la console PlayStation®2 (➔ page 100).

---

### **L'image n'est pas claire (impression de "bruit").**

- ➔ Vérifiez que le disque est propre et n'est pas griffé. Si le disque est sale, nettoyez-le (➔ page 58).
- ➔ Si vous déplacez la console d'un endroit froid vers un endroit chaud, laissez-la s'adapter à la température ambiante avant de l'utiliser.
- ➔ En cas de condensation due à l'humidité, retirez le disque et n'utilisez pas la console pendant plusieurs heures afin de laisser la condensation s'évaporer (➔ page 58).
- ➔ Pour certains connecteurs de sortie de téléviseurs, le paramètre de sortie vidéo composant doit être défini. Vérifiez que la configuration est correcte (➔ page 93).
- ➔ Il se peut que certains titres de logiciel au format PlayStation® ne fonctionnent pas correctement sur la console PlayStation®2. Pour plus d'informations, appelez la ligne d'assistance technique PlayStation® au numéro indiqué sur votre carte de garantie.
- ➔ Certains téléviseurs risquent de produire un effet de sautillerment des images lors de l'utilisation de la console PlayStation®2. Dans ce cas, raccordez la console à un autre téléviseur.

---

### **Le message "Erreur lors de la lecture du disque" s'affiche à l'écran.**

- ➔ Vérifiez que le disque est inséré dans la console avec l'étiquette orientée vers le haut (➔ page 70).
- ➔ Vérifiez que le disque est propre et n'est pas griffé. Si le disque est sale, nettoyez-le (➔ page 58).

---

### **Il n'y a pas d'image ou l'image n'est pas claire lors de la lecture d'un DVD.**

- ➔ Lors de la lecture d'un DVD, raccordez la console directement au téléviseur (➔ page 66). Si le signal vidéo émis par la console passe par un magnétoscope pour accéder au téléviseur, la fonction de protection contre la copie de certains DVD peut affecter la qualité de l'image.

- ➔ Si la console est connectée à un téléviseur ou à un câble\* qui ne prend pas en charge le balayage progressif (480p), aucune image ne s'affiche lorsque vous réglez "Balayage progressif" sur "Activé(e)" dans le Panneau de commandes. Désactivez le paramètre "Balayage progressif" (➔ pages 85, 95). Si l'image n'est pas claire alors que vous utilisez un téléviseur prenant en charge le balayage progressif (480p), désactivez également le paramètre "Balayage progressif".
  - \* Le Câble AV composant (pour PlayStation®2) (vendu séparément) est compatible avec le balayage progressif.
- ➔ Un disque DVD-R ou DVD-RW non finalisé ne peut pas être lu à l'aide de la console PlayStation®2.
- ➔ Reportez-vous également aux sections "Il n'y a pas d'image sur le téléviseur" et "L'image n'est pas claire (impression de "bruit")".

---

### **Le rapport d'aspect ne change pas, même si vous lisez le DVD avec le réglage du rapport d'aspect ajusté et/ou si vous lisez les images 16:9 d'un DVD.**

- ➔ Selon le DVD, il se peut que le rapport ne puisse pas être modifié.
- ➔ Vérifiez que la console est raccordée directement au téléviseur. Si un sélecteur ou un récepteur (amplificateur AV) est connecté entre la console et le téléviseur, le rapport d'aspect ne change pas selon le type de périphérique utilisé.
- ➔ Selon le téléviseur, il se peut que le rapport ne puisse pas être modifié.

---

### **La taille de l'image vidéo ne correspond pas à celle de l'écran du téléviseur.**

- ➔ Réglez le rapport d'aspect pour qu'il corresponde à l'écran du téléviseur (➔ page 84). Si la modification de ce paramètre ne résout pas le problème, essayez de régler le rapport d'aspect de votre téléviseur. Pour plus de détails, reportez-vous aux instructions qui accompagnent votre téléviseur.

---

### **Lors de la lecture d'un disque DVD-RW, l'écran devient bleu.**

- ➔ Les images vidéo enregistrées sur des disques DVD-RW compatibles CPRM ne peuvent pas être lues et l'écran devient bleu.

### Aucun son n'est émis.

- ➔ Changez le mode d'entrée du téléviseur (ou magnétoscope) pour qu'il soit adapté au connecteur utilisé sur la console.
- ➔ Vérifiez que la fonction de coupure du son du téléviseur n'est pas sélectionnée. Assurez-vous également que le volume du téléviseur est correctement réglé.
- ➔ Si la console est raccordée à un appareil audio, vérifiez les paramètres de ce dernier. Pour plus de détails, reportez-vous aux instructions qui accompagnent l'appareil.
- ➔ Essayez d'utiliser un autre Câble AV (audio/vidéo intégrés) compatible (➔ page 62). Il se peut que le problème provienne du Câble AV (audio/vidéo intégrés) utilisé.
- ➔ Certains titres de logiciel au format PlayStation®2 ne prennent pas en charge la sortie audio à partir du connecteur DIGITAL OUT (OPTICAL). Raccordez la console à l'appareil audio à l'aide d'un Câble AV analogique, par exemple le Câble AV (audio/vidéo intégrés) fourni (➔ page 62).

### La qualité du son est médiocre.

- ➔ Vérifiez que le disque est propre et n'est pas griffé. Si le disque est sale, nettoyez-le (➔ page 58).
- ➔ Si vous déplacez la console d'un endroit froid vers un endroit chaud, laissez-la s'adapter à la température ambiante avant de l'utiliser.
- ➔ En cas de condensation due à l'humidité, retirez le disque et n'utilisez pas la console pendant plusieurs heures afin de laisser la condensation s'évaporer (➔ page 58).
- ➔ Il se peut que certains titres de logiciel au format PlayStation® ne fonctionnent pas correctement sur la console PlayStation®2. Pour plus d'informations, contactez le service consommateurs PlayStation® approprié que vous pourrez trouver dans chaque manuel de logiciel au format PlayStation® et PlayStation®2.

### Il n'y a pas de son ou la qualité du son émis par l'équipement audio numérique est faible.

- ➔ Vérifiez que le disque est propre et n'est pas griffé. Si le disque est sale, nettoyez-le (➔ page 58).

- ➔ Réglez le paramètre "DIGITAL OUT (OPTICAL)" sur "Activé" dans le menu configuration du système (➔ page 92).
- ➔ Si vous lisez une plage audio DTS à l'aide d'un appareil audio équipé d'un décodeur DTS intégré, vérifiez que la configuration est correcte (➔ pages 89, 92). Si la console est connectée à un appareil audio dépourvu de décodeur DTS intégré, sélectionnez pour la lecture des plages autres que des plages audio DTS.
- ➔ Certains titres de logiciel au format PlayStation®2 ne prennent pas en charge la sortie audio à partir du connecteur DIGITAL OUT (OPTICAL). Raccordez la console à l'appareil audio à l'aide d'un Câble AV analogique, par exemple le Câble AV (audio/vidéo intégrés) fourni (➔ page 62).
- ➔ Reportez-vous également aux sections "**Aucun son n'est émis**" et "**La qualité du son est médiocre**".

### L'effet ambiophonique est absent lors de la lecture d'un DVD contenant une bande sonore Dolby Digital.

- ➔ Vérifiez que la console est raccordée à un appareil audio équipé d'un décodeur Dolby Digital intégré à l'aide d'un câble numérique optique.
- ➔ Vérifiez que les réglages de l'appareil audio sont corrects. Pour plus de détails, reportez-vous aux instructions qui accompagnent l'appareil.
- ➔ Réglez le paramètre "Dolby Digital" sur "Activé(e)" dans "Sortie audio numérique" (➔ page 89).
- ➔ Pour certains DVD contenant une bande sonore Dolby Digital, le signal de sortie peut ne pas couvrir l'intégralité de la page 5.1 canaux.

## Fonctionnement

### La manette ne fonctionne pas.

- ➔ Si le titre de logiciel est compatible uniquement avec la Manette Analogique (DUALSHOCK®2), il ne fonctionnera pas correctement avec la Manette Analogique (DUALSHOCK®). Utilisez une manette adaptée au titre de logiciel. Pour plus de détails, reportez-vous aux instructions qui accompagnent le logiciel.
- ➔ Vérifiez que la manette est réglée sur le mode adapté au logiciel. Pour plus de détails, reportez-vous aux instructions qui accompagnent le logiciel.
- ➔ Essayez d'utiliser une autre manette compatible avec la console PlayStation®2. Il se peut que le problème provienne de la manette utilisée.

---

**La console ne reconnaît pas la Memory Card (Carte Mémoire). Les données ne peuvent pas être sauvegardées ou copiées sur la Memory Card (Carte Mémoire).**

- ➔ Vérifiez que la Memory Card (Carte Mémoire) est compatible avec le logiciel utilisé (➡ page 73).
- ➔ Vérifiez que la Memory Card (Carte Mémoire) est insérée solidement (➡ page 73).
- ➔ Vérifiez que vous enregistrez correctement les données. Pour plus de détails, reportez-vous aux instructions qui accompagnent le logiciel.
- ➔ Les données ne peuvent pas être enregistrées si l'espace libre sur la Memory Card (Carte Mémoire) est insuffisant.
- ➔ Essayez d'utiliser une autre Memory Card (Carte Mémoire). Il se peut que le problème provienne de la Memory Card (Carte Mémoire) utilisée.

---

**Les données enregistrées sur une Memory Card (Carte Mémoire) sont altérées.**

- ➔ Lors de l'enregistrement, du chargement, de la copie ou de la suppression de données, n'essayez pas d'exécuter une des opérations suivantes. Sinon, vous risqueriez d'altérer les données.
  - Ne retirez pas la Memory Card (Carte Mémoire) ou la manette.
  - N'ouvrez pas le couvercle du compartiment à disque.
  - Ne réinitialisez pas la console.
  - Ne mettez pas la console hors tension.
- ➔ Les données altérées peuvent être supprimées dans le menu Navigateur (➡ page 74).

---

**La console ne fonctionne pas correctement.**

- ➔ L'électricité statique et d'autres phénomènes similaires peuvent affecter le fonctionnement de la console. Mettez la console hors tension et débranchez-la de la prise électrique. Ensuite, rebranchez la console et mettez-la sous tension en appuyant sur le bouton I/O/RESET.

---

**L'indicateur I/O clignote en rouge et la console ne fonctionne pas.**

- ➔ N'utilisez pas la console aussi longtemps que l'indicateur clignote. L'installation de la console dans un endroit extrêmement chaud ou le blocage des grilles d'aération de la console augmentent sa température interne, empêchant ainsi un fonctionnement correct.

---

**La console fait du bruit ou tremble.**

- ➔ Comme les titres de logiciels au format Because PlayStation®2 se chargent plus rapidement que les logiciels au format PlayStation®, le bruit ou la vibration peuvent être amplifiés.

---

**La lecture du DVD ne démarre pas.**

- ➔ Vérifiez que le DVD possède le code de région correct. Assurez-vous également que le signal de diffusion du disque est compatible avec la console (➡ page 100).
- ➔ Il se peut que la fonction de Contrôle parental soit activée sur le disque. Suivez les instructions qui s'affichent et augmentez temporairement le niveau de Contrôle parental (➡ page 88).

---

**Vous avez oublié votre code d'accès.**

- ➔ Vous pouvez annuler le code d'accès de la manière suivante :
  - 1 Démarrez la lecture d'un DVD, puis arrêtez-la. Annulez la fonction Reprise de lecture (➡ page 79). Utilisez un DVD sur lequel la fonction de Contrôle parental n'est pas activée.
  - 2 Dans le Panneau de commandes, sélectionnez , puis appuyez sur la touche (X) (➡ page 77).
  - 3 Sélectionnez "Contrôle parental", puis appuyez sur la touche (X). L'écran de saisie du code d'accès s'affiche. Si l'écran d'enregistrement du code d'accès s'affiche, cela signifie qu'aucun code d'accès n'a été défini auparavant. Dans ce cas, enregistrez un code d'accès.
  - 4 Appuyez sur la touche SELECT (de sélection). L'écran d'annulation du code d'accès s'affiche.
  - 5 Entrez le nombre "7444". Le code d'accès enregistré est annulé et l'écran d'enregistrement du code d'accès s'affiche. Saisissez un nouveau code d'accès (➡ page 86).

---

### Certaines fonctions ne sont pas disponibles.

➔ Selon le DVD, il se peut que certaines fonctions ne soient pas disponibles :

- Les fonctions Arrêt, Recherche, Ralenti, Lecture programmée, Lecture aléatoire ou Lecture répétée peuvent être inaccessibles.
- La langue de la bande son ne peut pas être modifiée sur les disques qui ne possèdent pas plusieurs plages audio. Il existe également des DVD qui ne permettent pas de modifier la langue de la bande son.
- Si des sous-titres multilingues ne sont pas enregistrés sur le DVD, vous ne pouvez pas modifier la langue des sous-titres. Il peut être impossible de modifier la langue des sous-titres ou de désactiver les sous-titres.
- Si plusieurs angles de caméra ne sont pas enregistrés sur le DVD, vous ne pouvez pas modifier les angles de caméra. La modification des angles de caméra peut être interdite.
- Vous ne pouvez sélectionner **PLIST** que lors de la lecture d'un disque DVD-RW (mode VR). Vérifiez qu'un disque DVD-RW (mode VR) est inséré dans la console.

---

### Certains paramètres du DVD ne peuvent pas être modifiés.

➔ Certains paramètres ne peuvent pas être modifiés pendant la lecture ou la fonction Reprise de lecture (⇨ page 83). Arrêtez complètement la lecture ou annulez la fonction Reprise de lecture (⇨ page 79) avant de tenter de définir ces paramètres.

---

## Réseau

---

### La connexion au réseau ne peut pas être établie.

- ➔ Vérifiez que les paramètres de réseau sont corrects. Reportez-vous aux instructions qui accompagnent le logiciel ou aux informations obtenues auprès de votre fournisseur de services Internet et définissez les paramètres en conséquence.
- ➔ Le réseau est occupé. Attendez quelques minutes, puis essayez à nouveau d'accéder au réseau.
- ➔ Vérifiez que le câble de réseau est correctement connecté (⇨ page 98).
- ➔ Vérifiez que vous utilisez le type de câble de réseau adéquat (⇨ page 98).
- ➔ Vérifiez que les paramètres de réseau ou les connexions du périphérique réseau sont corrects. Pour plus de détails, reportez-vous aux instructions qui accompagnent le périphérique réseau.

## AVVERTENZE

**Onde evitare il rischio di incendi o scosse elettriche, non esporre la console alla pioggia o all'umidità.**

**Per prevenire il rischio di incendi o scosse elettriche, non poggiare recipienti contenenti liquidi sulla console.**

**Onde evitare il rischio di scosse elettriche, non aprire il rivestimento della console. Per eventuali riparazioni, rivolgersi esclusivamente a personale qualificato.**

### Attenzione

**L'utilizzo di strumenti ottici con il presente prodotto aumenta il rischio di danni alla vista. Poiché il raggio laser di questo apparecchio è dannoso per la vista, non tentare di smontare il rivestimento.**

**Per eventuali riparazioni, rivolgersi esclusivamente a personale qualificato.**

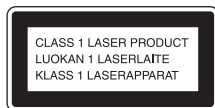

Il presente apparecchio è stato classificato come prodotto CLASS 1 LASER.

**Questa unità è stata testata e riconosciuta conforme alle Direttive EMC (compatibilità elettromagnetica), in quanto utilizza un cavo di connessione di lunghezza inferiore ai 3 metri (9,8 piedi).**

## Prima di utilizzare la console PlayStation®2, leggere attentamente quanto segue

In alcuni soggetti si potrebbero manifestare attacchi epilettici causati da luci o immagini lampeggianti presenti nell'ambiente quotidiano. Tali persone potrebbero essere soggette a simili attacchi durante la visione di immagini televisive o durante l'utilizzo di videogiochi, inclusi i DVD video o i giochi riproducibili mediante la console PlayStation®2. Anche coloro che non sono mai stati soggetti ad attacchi epilettici potrebbero tuttavia soffrire di una forma di epilessia non manifesta. Consultare un medico prima di utilizzare la console PlayStation®2, se si soffre di epilessia o si manifesta uno qualsiasi dei seguenti sintomi durante la visione di programmi televisivi o l'utilizzo di videogiochi: disturbi visivi, contrazioni muscolari, altri movimenti involontari, perdita di conoscenza, stati confusionali e/o convulsioni.

Alcuni titoli di software per PlayStation® potrebbero non essere eseguibili o essere eseguiti in modo non corretto sul sistema digitale di intrattenimento PlayStation®2. Ciò è dovuto principalmente a variazioni di design di software per PlayStation®. Per ulteriori informazioni sui singoli titoli, contattare il servizio clienti PlayStation® di competenza al numero presente all'interno di ogni manuale di software per PlayStation® e per PlayStation®2.

# Indice

AVVERTENZE .....	110
Precauzioni .....	112

## Preparazione

Operazioni preliminari .....	115
Nomi di componenti .....	116
Collegamento a un televisore .....	117
Collegamento delle apparecchiature audio digitali .....	119
Collegamento del controller .....	120
Collegamento dell' Adattatore AC e il Cavo di Alimentazione AC .....	120
Accensione e spegnimento della console .....	121

## Giochi

Riproduzione di un gioco .....	123
Uso delle Memory Card .....	126

## CD audio

Riproduzione di un CD audio .....	128
-----------------------------------	-----

## DVD

Visione di un DVD .....	130
Uso delle modalità di riproduzione .....	134
Regolazione delle impostazioni del lettore DVD .....	137

## Menu principale

Visualizzazione del menu principale .....	144
---	-----

Uso della schermata Browser .....	145
Uso del menu Configurazione di Sistema .....	146
Uso della schermata delle informazioni sulla versione .....	148

## Collegamento in rete

Collegamento a una rete .....	151
Creazione di impostazioni di rete .....	153

## Altre informazioni

Software compatibile .....	154
Accessori .....	155
GARANZIA .....	156
Caratteristiche tecniche .....	157
Guida alla soluzione dei problemi .....	159

# Precauzioni

Questo prodotto è stato progettato tenendo nella massima considerazione le misure di sicurezza. Tuttavia, qualsiasi dispositivo elettrico, se utilizzato in modo improprio, ha le capacità potenziali per provocare incendi, scosse elettriche o lesioni alla persona. Per usare il prodotto in condizioni di sicurezza, attenersi alle seguenti indicazioni:

- Rispettare tutte le avvertenze, le precauzioni e le istruzioni.
- Smettere di usare e staccare immediatamente il Cavo di Alimentazione AC dalla presa elettrica non appena il dispositivo funziona in modo anormale o genera suoni o odori insoliti.
- Se il manuale software del dispositivo non funziona correttamente, contattare l'assistenza clienti appropriata PlayStation® disponibile per ciascun manuale software per PlayStation® e PlayStation®2.

## Sicurezza

- Non rimuovere le parti esterne della console e non smontarla. Il raggio laser emesso dalla lente di questa unità potrebbe essere dannoso per gli occhi.
- Non utilizzare la console vicino all'acqua.
- Tenere la console e tutti i cavi di collegamento e di altro tipo lontano dalla portata dei bambini.
- Non toccare la spina del Cavo di Alimentazione AC con le mani bagnate.
- Non toccare la console o gli accessori collegati durante i temporali.
- Non toccare la console o l'Adattatore AC per periodi prolungati di tempo mentre la console è accesa, in quanto il contatto prolungato potrebbe provocare bruciature a basse temperature.
- Non collocare sul pavimento la console e gli accessori collegati, oppure in un luogo in cui potrebbero far sì che le persone li calpestino o inciampino.
- Prima di riprodurre un DVD, regolare le impostazioni del lettore DVD in base alle istruzioni fornite. Se le impostazioni non sono corrette, potrebbe venire emesso un forte suono, il quale potrebbe magari provocare lesioni all'udito o danneggiare i diffusori.
- Non toccare i dischi mentre stanno girando, in quanto ci si potrebbe ferire o danneggiare il disco.
- Non chiudere il coperchio del disco in modo tale da incastrarsi la mano o le dita; ci si potrebbe ferire o si potrebbe danneggiare la console.

## Salute

- Smettere immediatamente di usare la console se si manifesta uno qualsiasi dei seguenti sintomi. Se i sintomi persistono, consultare un medico.
  - Capogiri, nausea o una sensazione simile al mal di mare
  - Stanchezza, sensazioni strane o dolori alle mani e alle braccia
  - Occhi stanchi, asciutti o doloranti
- L'apparecchio va usato in una stanza ben illuminata e a distanza di sicurezza dallo schermo del televisore.
- Evitare l'uso prolungato della console. Fare una pausa di quindici minuti ogni ora di gioco.
- Se si è stanchi o assonnati, non utilizzare la console.
- L'ascolto continuo per un periodo prolungato ad alto volume potrebbe avere effetti negativi sull'udito. Fare particolarmente attenzione quando si usano le cuffie. Regolare il volume in modo da sentire i suoni circostanti.



## Uso e maneggiamento

- Non lanciare né lasciar cadere la console o gli accessori, né esporli a forti urti.
- Non collocare la console o gli accessori su superfici instabili, inclinate o soggette a vibrazioni.
- Non esporre la console o gli accessori a temperature e umidità elevate, né alla luce solare diretta (utilizzarli in un ambiente in cui le temperature vanno da 5 °C a 35 °C).
- Non collocare la console o gli accessori in luoghi soggetti a sbalzi improvvisi di temperatura (ad esempio, sbalzi di 10 °C all'ora o più).
- Non lasciare la console in un'automobile con i finestrini chiusi (specialmente in estate).
- Non collocare la console in luoghi scarsamente ventilati, quali aree piccole e chiuse, direttamente contro un muro o su un tappeto o coperte spessi.
- Non esporre la console a polvere, fumo o vapore. Questo può provocare problemi di funzionamento della console.
- Non lasciare che liquido o piccole particelle entrino nella console.
- Non appoggiare oggetti sulla console.
- Non toccare né inserire corpi estranei nei connettori della console o degli accessori.
- Non collocare la console vicino ai campi magnetici generati da calamite o altoparlanti.
- Non collocare la console in posizioni che non siano quella verticale o orizzontale. Quando la si colloca in posizione verticale, utilizzare la Base Verticale (per PlayStation®2) (venduta a parte) compatibile con questa console. Inoltre, non cambiarne la posizione quando la console è accesa.
- Non collocare materiali di gomma o vinile sulle parti esterne della console per un periodo di tempo prolungato.

## Uso dell'Adattatore AC e del Cavo di Alimentazione AC

- Per un uso sicuro, controllare regolarmente l'Adattatore AC e il Cavo di Alimentazione AC. Se è danneggiato, smettere di usarlo immediatamente e contattare il servizio clienti PlayStation®, disponibile con ciascun manuale software per PlayStation® e PlayStation®2.
- Non usare cavi di alimentazione che non siano l'Adattatore AC e il Cavo di Alimentazione AC in dotazione.
- Controllare che sulla spina di alimentazione non sia presente polvere o lanugine, prima di inserirla in una presa elettrica. Se la spina si sporca, pulirla con un panno morbido e asciutto prima di procedere al collegamento.
- Staccare il Cavo di Alimentazione AC dalla presa elettrica prima di pulire o spostare la console, oppure quando non si intende utilizzare la console per un periodo prolungato di tempo. Al momento dello scollegamento, afferrare il cavo di alimentazione per la spina ed estrarlo dalla presa elettrica. Non tirarlo mai per il cavo e non estrarlo in senso obliquo.
- Non collegare l'Adattatore AC e/o il Cavo di Alimentazione AC ad un trasformatore o invertitore di tensione.

## Note sulla sicurezza per l'uso del Controller Analogico (DUALSHOCK®2)\*

- Smettere immediatamente di usare la console non appena si inizia a sentirsi stanchi oppure se si prova malessere o dolore alle mani o alle braccia durante l'uso del Controller Analogico (DUALSHOCK®2). Se i sintomi persistono, consultare un medico.
- Utilizzare il Controller Analogico (DUALSHOCK®2) solo con le mani. Non avvicinarlo eccessivamente alla testa, alla faccia o ad altre parti del corpo.
- La funzione di vibrazione del Controller Analogico (DUALSHOCK®2) può aggravare le lesioni. Non utilizzare la funzione di vibrazione se si hanno problemi o indisposizioni alle ossa, alle giunture o ai muscoli delle mani o delle braccia. Notare che in alcuni titoli di software per PlayStation®2 e PlayStation® la funzione di vibrazione è attivata come impostazione predefinita. Nella maggior parte dei casi questa funzione può essere disattivata mediante il menu del software. Non giocare con questi titoli software utilizzando il Controller Analogico (DUALSHOCK®2) se prima non si è disattivata la funzione di vibrazione.
- Evitare l'uso prolungato del Controller Analogico (DUALSHOCK®2). Fare delle pause ogni 30 minuti circa.

\* Le suddette note valgono anche per altri controller.

## Collegamento con un cavo di rete

Non collegare i seguenti tipi di cavi di rete o del telefono al connettore di rete:

- Linee telefoniche residenziali standard
- I cavi di rete non idonei per l'uso con una rete 10Base-T/100Base-TX
- Qualsiasi telefono compatibile con linee ISDN (digitali) o linea di dati
- Linee telefoniche PBX
- Altri tipi di linee telefoniche "sconosciute"

## Cura dei dischi

- Non toccare la superficie dei dischi, tenerli afferrandoli dai bordi.
- Non incollare carta né applicare nastri adesivi sui dischi e non scrivervi sopra.
- Eventuali impronte, polvere, sporczia o graffi presenti sui dischi potrebbero provocare la distorsione delle immagini o il peggioramento della qualità sonora. Maneggiare sempre con cura ed assicurarsi che i dischi siano sempre puliti prima di utilizzarli.
- Non lasciare i dischi in prossimità di fonti di calore né esporli alla luce solare diretta o ad eccessiva umidità.
- Quando non li si utilizza, conservare i dischi nelle loro custodie - i dischi graffiati o danneggiati non funzionano correttamente.
- Pulire i dischi utilizzando un panno morbido procedendo dal centro verso l'esterno. Non utilizzare solventi quali benzene, detergenti disponibili in commercio o spray antistatici per dischi in vinile.
- Non lasciare i dischi nella console quando si deve spostare o cambiare la posizione dell'unità.
- Non utilizzare CD oppure DVD di forme irregolari (ad esempio, dischi a forma di cuore o di stella), danneggiati, rimodellati o riparati.

## Non smontare mai la console o gli accessori in dotazione

Usare la console e gli accessori della PlayStation®2 attenendosi alle istruzioni fornite in questo manuale. Non viene concessa alcuna autorizzazione per l'analisi o la modifica della console, né l'analisi e l'uso della relativa configurazione di circuito. All'interno della console PlayStation®2 non vi sono parti che l'utente sia in grado di riparare. Lo smontaggio della console implica l'annullamento della garanzia. Vi è inoltre il rischio di esposizioni a radiazioni (laser) e a scosse elettriche.

## Quando si collega la console a un televisore al plasma o a un proiettore\*

Non lasciare un'immagine fissa sullo schermo del televisore per un lungo periodo di tempo, altrimenti questo potrebbe comportare la presenza di una debole immagine costantemente presente sullo schermo.

\* Ad eccezione degli schermi a cristalli liquidi.

## Formazione di condensa

Se la console o i dischi vengono portati direttamente da un luogo freddo ad uno caldo, è possibile che sulla lente all'interno dell'apparecchio o sul disco inserito si formi della condensa e che di conseguenza la console non funzioni correttamente. In questo caso, rimuovere il disco, spegnere e staccare la spina della console. Non reinserire il disco finché la condensa non è evaporata (potrebbero essere necessarie alcune ore). Se la console continua a non funzionare correttamente, contattare il servizio clienti PlayStation® disponibile con ciascun manuale software per PlayStation® e PlayStation®2.

## Pulizia

- Per motivi di sicurezza, prima di pulire la console o gli accessori collegati, 1) spegnere la console, 2) scollegare la spina di alimentazione per la console dalla presa elettrica e 3) rimuovere il cavo di rete dal connettore di rete.
- Se le parti esterne della console si sporcano, bagnare un panno morbido con una soluzione detergente diluita in acqua, stringere forte il panno per rimuovere il liquido in eccesso, pulire l'area interessata e concludere pulendo con un panno asciutto.
- Non usare solventi o altri prodotti chimici per pulire le parti esterne della console, in quanto questi potrebbero danneggiare la superficie. Quando si usa un panno pulente trattato chimicamente, seguire le istruzioni per l'uso fornite con il panno.
- Quando sulle fessure di sfriato della console si accumula polvere, rimuoverla con un aspirapolvere a bassa potenza.
- Non toccare la lente ubicata all'interno del coperchio del disco. Per proteggere la lente dalla polvere, tenere chiuso il coperchio del disco ad eccezione di quando si inseriscono o rimuovono dischi.

## Operazioni preliminari

### Controllo del contenuto della confezione

Controllare di disporre di tutti i seguenti elementi. Se manca qualcosa, contattare il servizio clienti PlayStation® appropriato, disponibile per ciascun manuale software per PlayStation® e PlayStation®2.

- PlayStation®2 console...1
- Controller Analogico (DUALSHOCK®2)...1



- Adattatore AC...1

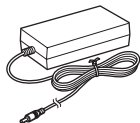

- Cavo AV (audio/video integrato)...1

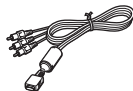

- Presa per Connettore Euro-AV...1



- Cavo di Alimentazione AC...1



- Manuale di istruzioni...1

#### Nota

Per poter utilizzare la console è necessario rimuovere preventivamente il nastro protettivo.

Nastro protettivo

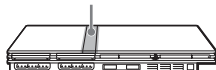

### Posizionamento della console

La console può essere collocata in posizione orizzontale o verticale.

#### Posizione orizzontale

Collocare orizzontalmente la console.



#### Posizione verticale

Quando si colloca la console in posizione verticale, usare la Base Verticale SCPH-70110 E (per PlayStation®2) (venduta a parte).

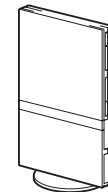

#### Nota

Alcuni Basi Verticali (per PlayStation®2) non possono essere utilizzate con questo modello di console PlayStation®2 (→ pagina 155). Se si acquista il Base Verticale, scegliere il modello SCPH-70110 E.

## ⚠ Attenzione

Non collocare la console in luoghi in cui potrebbe essere esposta alle seguenti condizioni:

- Luoghi soggetti a fumo o polvere di sigarette eccessivi. Residui di fumo di sigarette o formazione di polvere sui componenti interni, come la lente, possono determinare il cattivo funzionamento della console.
- I luoghi soggetti a temperature estreme, nella luce solare diretta, vicino una fonte di calore o in un'automobile con i finestrini chiusi (in particolare, in estate). Queste condizioni possono danneggiare le parti esterne della console oppure determinare il cattivo funzionamento della stessa.
- Le ubicazioni vicino ai campi magnetici, come quelli generati da calamite o altoparlanti
- Ubicazioni soggette a vibrazioni

## Nomi di componenti

### PlayStation®2 parte anteriore della console

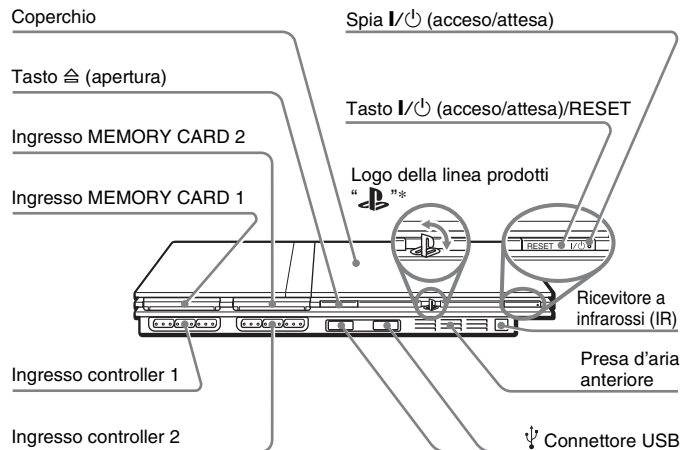

\* Il logo della famiglia di prodotti "PS2" può essere ruotato per far corrispondere il posizionamento orizzontale o verticale della console.

#### Nota

È possibile collegare dispositivi USB compatibili con la console PlayStation®2. Tuttavia, notare che non tutti i prodotti compatibili con l'USB funzionano con la console PlayStation®2. Per ulteriori informazioni, consultare le istruzioni fornite con il dispositivo da collegare.

## Parte posteriore della console PlayStation®2

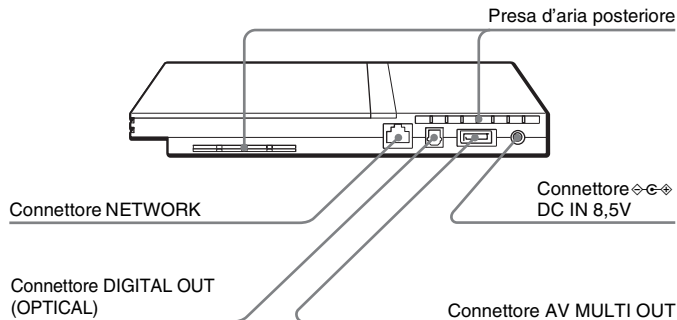

### Nota

Per i nomi delle parti del Controller Analogico (DUALSHOCK®2), vedere “Uso del Controller Analogico (DUALSHOCK®2)” (→ pagina 125).

## Collegamento a un televisore

### Prima del collegamento

- Non inserire il Cavo di Alimentazione AC per la console nella presa elettrica finché non stadi eseguiti tutti gli altri collegamenti.
- Controllare che il televisore sia spento.

### Collegamento a un televisore mediante il Cavo AV in dotazione

Collegare la console al televisore come mostrato qui di seguito.

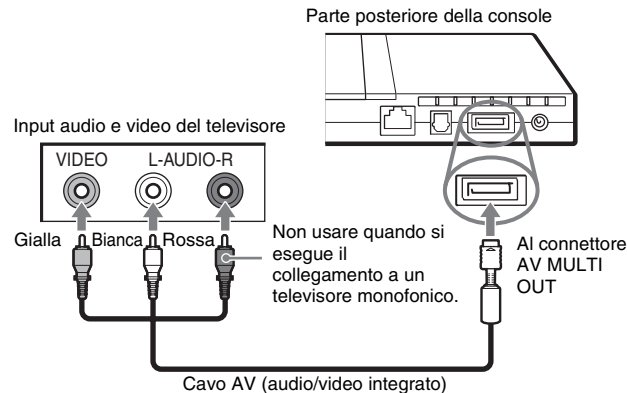

## ⚠ Attenzione

Se si visualizza un fermo immagine sullo schermo di un televisore al plasma o di un proiettore\* per un lungo periodo di tempo, si può verificare il fenomeno della “doppia immagine”. Questa è una caratteristica di questi tipi di TV. Le immagini statiche e non in movimento, come i menu di impostazione della console, i menu del DVD o le immagini in pausa, possono determinare un’immagine poco definita per sempre sullo schermo del televisore, se viene lasciato acceso per un lungo periodo di tempo. Fare riferimento alle istruzioni per l’uso in dotazione con il televisore.

\* ad eccezione degli schermi a cristalli liquidi.

## Nota

La console può essere collegata a un videoregistratore o a un televisore/ videoregistratore integrato. Tuttavia, notare che, se si riproduce un DVD con criptatura per la protezione contro la copia, la qualità delle immagini potrebbe essere ridotta.

## Collegamento a un televisore munito di un connettore Euro-AV (SCART) mediante la Presa per Connettore Euro-AV

Collegare il Cavo AV al connettore AV MULTI OUT della console e alla Presa per Connettore Euro-AV facendo corrispondere i tre spinotti colorati alle tre prese dello stesso colore sulla Presa per connettore Euro-AV. Connettere quindi la Presa per connettore AV al televisore.

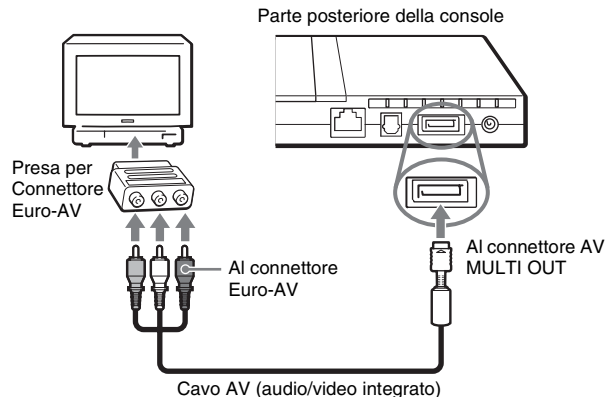

## Dopo il collegamento

Impostare il televisore sulla modalità di input video appropriata. Fare riferimento alle istruzioni di istruzione del televisore.

## Quando si usano cavi venduti separatamente

La qualità dell'immagine varia a seconda del tipo di cavo usato. Usare le informazioni seguenti per determinare il miglior metodo di collegamento. Se si usa un cavo a parte, consultare le istruzioni fornite con il cavo stesso.

Televisore	Tipo di cavo
Un televisore con input S VIDEO	Cavo S VIDEO (SCPH-10060 E)
TV senza ingressi video	Adattatore RFU (SCPH-10072 C)
Un televisore con connettore Euro-AV (SCART)	Cavo Euro-AV (SCPH-10142)
Un televisore con connettori di input video component	Cavo Component AV (per PlayStation®2) (SCPH-10100 E)

### Scala della qualità dell'immagine



Questa scala funge solo da riferimento. A seconda del prodotto o delle condizioni del televisore, la qualità dell'immagine potrebbe variare. Utilizzando il cavo Euro-AV, la qualità delle immagini può variare a seconda della connessione AV del proprio televisore. Per una qualità ottimale delle immagini, collega il cavo Euro-AV a una presa RGB del tuo televisore. Per maggiori informazioni, leggi le istruzioni fornite con il televisore.

### Note

- La modalità di scansione progressiva del lettore DVD è disponibile solo quando si riproduce un disco registrato nel formato NTSC e visualizzata su un televisore che supporta la scansione progressiva (480p).
- Non è possibile collegare la console a un televisore con input video component destinate all'uso esclusivo per HDTV (Y PB PR). Fare riferimento alle istruzioni per l'uso in dotazione con il televisore.

## Collegamento delle apparecchiature audio digitali

Utilizzando un cavo digitale ottico tra quelli disponibili in commercio, è possibile ascoltare l'audio surround come se ci si trovasse in un cinema o una sala concerti. Quando si collega la console all'apparecchiatura audio con connettori digitali, consultare le istruzioni fornite con il dispositivo da collegare.

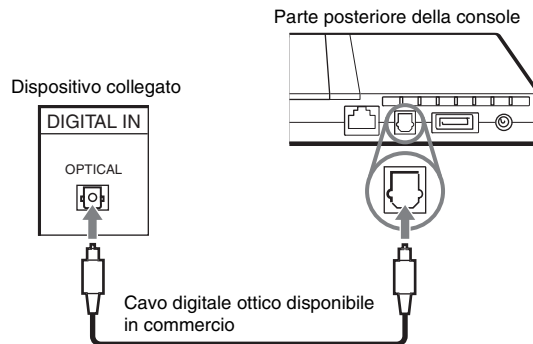

### Note

- Se si collega la console a un'apparecchiatura audio mediante un cavo digitale ottico, questo potrebbe influenzare l'output audio di qualche software per PlayStation®2, con il risultato che non viene emesso alcun suono. In tal caso, usare un cavo come il Cavo AV in dotazione (audio/video integrato) e collegarlo al connettore AV MULTI OUT della console. Non usare un cavo digitale ottico.
- Dopo aver collegato l'apparecchiatura audio digitale, impostare "DIGITAL OUT (OPTICAL)" su "On" nel menu Configurazione di Sistema. Per ulteriori informazioni, vedere "DIGITAL OUT (OPTICAL)" (➡ pagina 147).

## Collegamento del controller

- 1 Inserire il Controller Analogico (DUALSHOCK®2) in un ingresso controller della console.

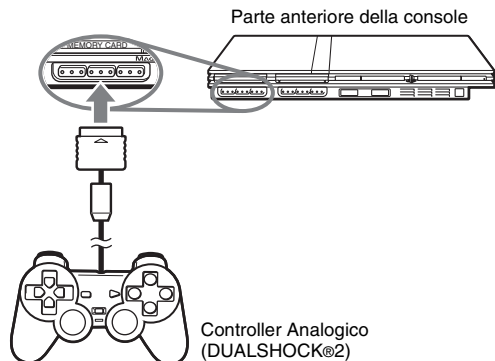

### Nota

Alcuni titoli software indicano un ingresso controller specifico da usare. Fare riferimento alle istruzioni per l'uso in dotazione con il software.

## Collegamento dell'Adattatore AC e il Cavo di Alimentazione AC

### ⚠ Avvertenze

Non inserire il Cavo di Alimentazione AC per la console nella presa elettrica finché non stadi eseguiti tutti gli altri collegamenti.

- 1 Collegare il Cavo di Alimentazione AC all'Adattatore AC.

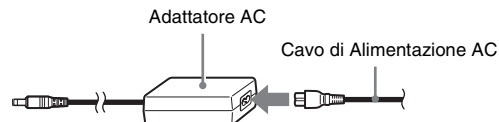

- 2 Inserire il connettore dell'Adattatore AC nel connettore DC IN 8,5V sulla parte posteriore della console.

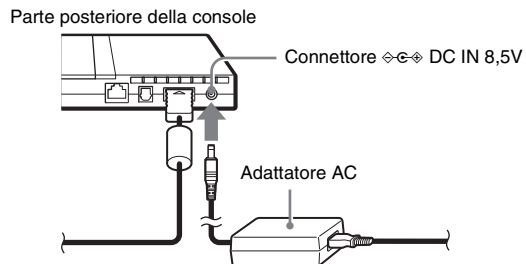



### 3 Collegare il Cavo di Alimentazione AC all'adattatore AC.

Parte posteriore della console

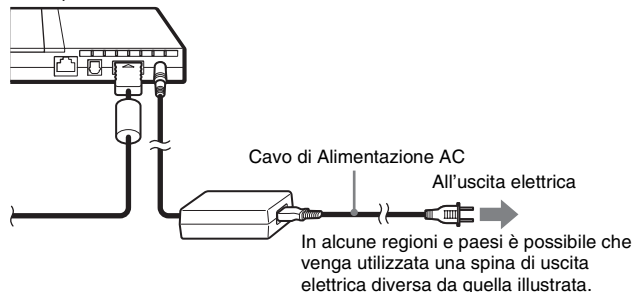

La spia I/⏻ (acceso/attesa) sul lato anteriore della console si accende in rosso a indicare che la console è nel modo di attesa.

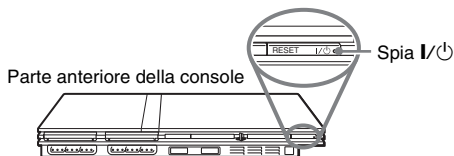

## Accensione e spegnimento della console

### Prima di accendere la console

Non accendere la console finché non sono state eseguite le seguenti operazioni. Fare riferimento alle istruzioni per l'uso in dotazione con il televisore.

- Accendere il televisore.
- Modificare l'impostazione del televisore per visualizzare l'output dalla linea alla quale è collegata la console.

### Accensione della console

- 1 Controllare che l'spia I/⏻ (acceso/attesa) sulla parte anteriore della console diventi rosso.**
- 2 Premere il tasto I/⏻ (acceso/attesa)/RESET sul lato anteriore della console.**

La spia I/⏻ sulla parte anteriore della console diventerà verde e i dati provenienti dalla console verranno visualizzati sul televisore.

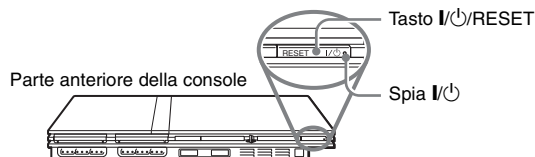

## Note

- La prima volta che si accende la console dopo l'acquisto, verranno visualizzate le schermate per l'impostazione di "Lingua", "Fuso orario" e "Ora legale". Per completare le impostazioni, seguite le istruzioni sullo schermo.
- Se si collega la console a un televisore a grande schermo, impostare "Dimensioni Schermo" nel menu Configurazione di Sistema (→▶ pagina 147).

## Spegnimento della console

### 1 Premere e tenere premuto il tasto I/⏻/RESET sulla parte anteriore della console per più di un secondo.

La spia I/⏻ diventerà rossa a indicare che la console è entrata nel modo attesa.

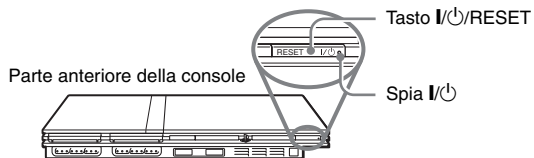

---

### ⚠ Avvertenze

L'alimentazione non è completamente spenta quando la console è nel modo attesa. Se si prevede di non usare la console per un lungo periodo di tempo staccare il Cavo di Alimentazione AC dalla presa elettrica.

---

## Riproduzione di un gioco

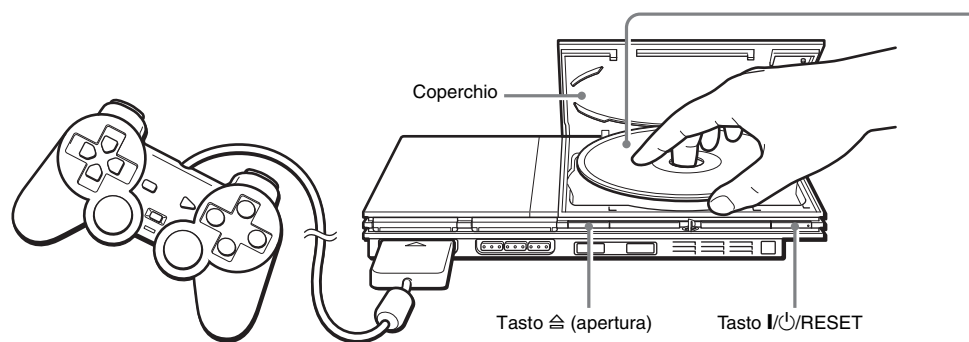

Inserire il disco nella console con il lato dell'etichetta rivolto verso l'alto.

Inserire il disco in modo che le (3) linguette siano al di sopra della superficie del disco.

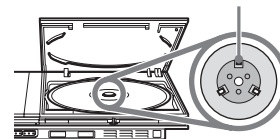

### Prima della riproduzione di un gioco

Controllare che i collegamenti all'apparecchiatura televisiva e audio siano corretti e che siano state prese le dovute precauzioni.

- “Precauzioni” (→ pagina 112)
- “Collegamento a un televisore” (→ pagina 117)
- “Collegamento del controller” (→ pagina 120)
- “Collegamento dell'Adattatore AC e il Cavo di Alimentazione AC” (→ pagina 120)

#### Nota

Per giocare online, è necessario prima collegare e configurare una rete. Per ulteriori informazioni, vedere “Collegamento a una rete” (→ pagina 151).

### Avvio di un gioco

- 1 Accendere la console (→ pagina 121).**  
Viene visualizzato il menu principale (→ pagina 144).
- 2 Premere il tasto  $\triangle$  (apri) sulla parte anteriore della console.**  
Il coperchio del disco si apre.
- 3 Collocare il disco nella console.**  
Posizionare il disco sull'apposito contenitore con il lato dell'etichetta rivolto verso l'alto.

## 4 Chiudere il coperchio del contenitore del disco.

Premere sulla scritta “Push” al centro del coperchio per chiuderlo.  
Dopo la chiusura del coperchio del disco, inizia il gioco.

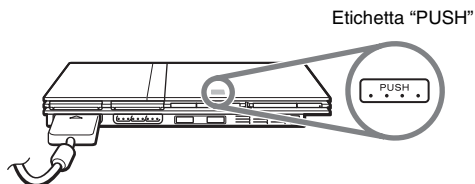

### Note

- Un gioco può essere avviato anche dalla schermata del Browser (→ pagina 145).
- Se si accende la console dopo l'inserimento di un disco, il gioco si avvia automaticamente.

## Per reimpostare un gioco

Premere il tasto **I/⏻/RESET** sul lato anteriore della console. Evitare di premere accidentalmente il tasto **I/⏻/RESET** durante il gioco, in quanto facendolo il gioco ricomincerebbe daccapo.

## Conclusione di un gioco

### ! Attenzione

Quando si rimuove il disco, controllare che questo si sia già fermato completamente. Non toccare il disco mentre sta girando, in quanto ci si potrebbe ferire, si potrebbe danneggiare il disco o determinare il cattivo funzionamento della console.

## 1 Premere il tasto **⏻** sulla parte anteriore della console.

## 2 Rimuovere il disco.

Tenere abbassata la parte centrale nera della console, quindi sollevare il disco afferrandolo per i bordi.

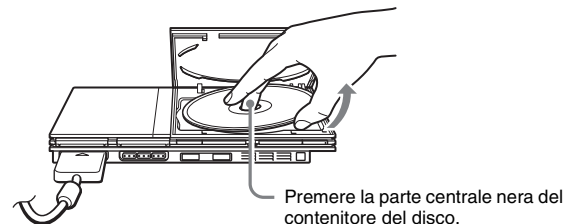

## 3 Rimuovere il coperchio del disco.

## 4 Premere il tasto **I/⏻/RESET**.

Viene visualizzato il menu principale (→ pagina 144).

## Sostituzione dei dischi del gioco

### 1 Aprire il coperchio del disco e rimuovere il disco.

Mentre si rimuove il disco, tenere premuta la parte centrale nera del contenitore del disco, quindi sollevare il disco afferrandolo per i bordi.

### 2 Inserire un disco.

### 3 Chiudere il coperchio del contenitore del disco e reimpostare la console.

Inizierà il nuovo gioco.

### Nota

Durante la sostituzione dei dischi non è necessario spegnere la console.

## Uso del Controller Analogico (DUALSHOCK®2)

Il Controller Analogico (DUALSHOCK®2) dispone di una funzione sensibile alla pressione. Dispone anche di una funzione di vibrazione.

### Nomi dei componenti

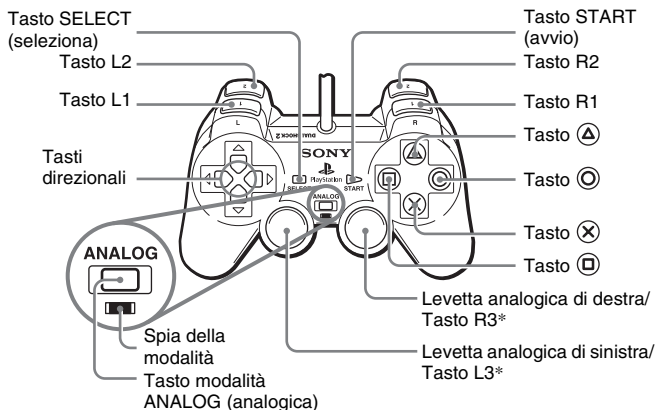

\* Le levette analogiche di sinistra e destra, oppure i tasti L3 e R3, funzionano solo nella modalità analogica (spia: rosso).

\* I tasti L3 e R3 funzionano quando si premono le levette analogiche.

### Nota

Prima di usare il Controller Analogico (DUALSHOCK®2), con la console accesa, ruotare una volta le levette di sinistra e di destra con i pollici, prima di iniziare a giocare. Non torcere le levette analogiche, ma ruotarle come per tracciare un cerchio, come mostrato nella figura.

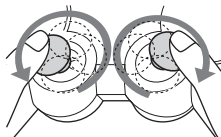

### Commutazione della modalità

Il tasto modalità ANALOG (analogica) potrebbe essere utilizzato per commutare tra due modalità. Passare alla modalità appropriata per l'uso. Notare, tuttavia, che alcuni titoli software eseguono automaticamente questa regolazione.

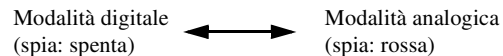

### Note

- Quando si usa il Controller Analogico nella modalità digitale le levette analogiche di sinistra e di destra non funzionano. Inoltre, la funzione del tasto sensibile alla pressione è disattivata.
- A seconda del software, potrebbe non essere possibile commutare le modalità, anche premendo il tasto modalità ANALOG (analogica).

### Controlli analogici

- Durante la riproduzione di un titolo software per PlayStation®2, è possibile usare tutti i tasti nella modalità analogica ad eccezione dei tasti START, SELECT, L3 e R3.
- Durante la riproduzione di un titolo software per PlayStation®, nella modalità analogica possono essere utilizzate solo le levette analogiche sinistra e destra.

### Nota

A seconda del software, i tasti utilizzabili nella modalità analogica potrebbero essere limitati. Fare riferimento alle istruzioni per l'uso in dotazione con il software.

### Informazioni sulla funzione di vibrazione

La funzione di vibrazione può essere attivata o disattivata nel menu delle opzioni del software.

### Nota

A seconda del software, la funzione di vibrazione può essere attivata automaticamente.

## Informazioni sull'uso del Controller Analogico (DUALSHOCK®) (SCPH-110 E)

Il Controller Analogico (DUALSHOCK®) (SCPH-110 E) può essere usato con la console PlayStation®2, ma le funzioni dei tasti nella modalità analogica possono essere diverse da quelle del Controller Analogico (DUALSHOCK®2). Nella modalità analogica possono essere utilizzate solo le levette analogiche sinistra e destra.

### Nota

Non tutti i titoli software per PlayStation®2 supportano l'uso del Controller Analogico (DUALSHOCK®) (SCPH-110 E). In questi casi, va usato il Controller Analogico (DUALSHOCK®2).

## Uso delle Memory Card

È possibile salvare e caricare i dati di un gioco mediante una Memory Card. Inoltre, è possibile eliminare i dati del gioco o copiarli da una Memory Card all'altra.

## Informazioni sui vari tipi di Memory Card

Esistono due tipi di Memory Card. Selezionare una Memory Card idonea per il software in uso.

Tipo di Memory Card	Software compatibile	Quantità di memoria
Memory Card (8 MB) (per PlayStation®2) (SCPH-10020 E)	Software per PlayStation®2	Circa 8 MB
Memory Card (SCPH-1020 E)	Software per PlayStation®	15 blocchi di memoria (circa 120 KB)

### Nota

La Memory Card (8MB) (per PlayStation®2) utilizza "MagicGate", una tecnologia che protegge i dati tutelati da copyright mediante la criptatura dei dati stessi ed un sistema di identificazione dei dispositivi hardware.

**MAGICGATE** è un termine che designa una tecnologia di protezione del copyright sviluppata dal Gruppo Sony.

**MAGICGATE** non garantisce la compatibilità con altri prodotti recanti il marchio "MagicGate".

## Inserimento di una Memory Card

Inserire la Memory Card nell'ingresso MEMORY CARD sulla parte anteriore della console.

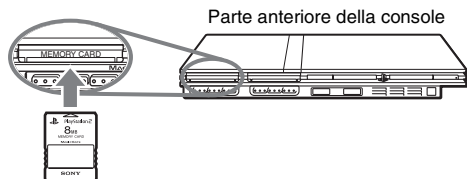

### Nota

Alcuni titoli software indicano un ingresso MEMORY CARD specifico da usare. Fare riferimento alle istruzioni per l'uso in dotazione con il software.

## Salvataggio o caricamento dei dati del gioco

A seconda del software, la procedura per il salvataggio o il caricamento può variare. Fare riferimento alle istruzioni per l'uso in dotazione con il software.

## Copia o eliminazione dei dati del gioco

**1** Nella schermata del browser (➔ pagina 145), usare i tasti direzionali per selezionare l'icona relativa alla Memory Card da utilizzare per copiare o eliminare i dati, quindi premere il tasto (X).

**2** Selezionare l'icona relativa ai dati da copiare o eliminare, quindi premere il tasto (X).

**3** Selezionare "Copia" o "Elimina", quindi premere il tasto (X).

Mentre si copiano i dati del gioco, controllare che le due Memory Card siano inserite nella console. Se si è selezionato "Elimina", passare al punto 5.

**4** Selezionare la destinazione, quindi premere il tasto (X).

**5** Selezionare "Sì", quindi premere il tasto (X).

Durante la copia o l'eliminazione dei dati, non rimuovere la Memory Card.

**6** Al termine della copia o dell'eliminazione, premere il tasto (O).

### Note

- Per visualizzare informazioni sui dati di un gioco, selezionare l'icona relativa ai dati e quindi premere il tasto (A) per controllarle.
- Compatibilità tra il software e le Memory Card:
  - Non è possibile salvare o copiare il software per PlayStation®2 su una Memory Card (SCPH-1020 E).
  - Non è possibile salvare i dati di gioco per PlayStation® su una Memory Card (8 MB) (per PlayStation®2). Tuttavia, è possibile trasferire i dati di gioco in formato PlayStation® da una Memory Card (SCPH-1020 E) a una Memory Card (8 MB) (per PlayStation®2), a scopi di backup. Tali dati di gioco non possono essere caricati direttamente da una Memory Card (8 MB) (per PlayStation®2).

## Riproduzione di un CD audio

### Riproduzione di un CD

#### 1 Accendere la console e inserire il disco (→ pagina 123).

Seguire le procedure da 1 a 4 in “Avvio di un gioco”.

Vengono visualizzati i numeri dei brani.

#### 2 Utilizzando i tasti direzionali, selezionare il numero del brano da riprodurre, quindi premere il tasto (X).

Inizia la riproduzione.

#### Note

- Se si accende la console dopo l’inserimento di un disco, i numero dei brani vengono visualizzati automaticamente.
- Un gioco può essere avviato anche dalla schermata del Browser (→ pagina 145).

#### ! Attenzione

Per riprodurre un CD audio registrato in formato DTS è necessario collegare un dispositivo con decodificatore DTS al connettore DIGITAL OUT (OPTICAL) (→ pagina 119). Notare che potrebbe venire emesso un rumore molto forte, qualora il dispositivo non disponga di un decoder DTS o sia collegato al connettore AV MULTI OUT.

### Uso del lettore CD durante la riproduzione

Utilizzando i tasti direzionali, selezionare l’icona per il brano desiderato e premere quindi il tasto (X).

Icona (Tasto*)	Funzione
⏮ (Tasto L1)	Passa all’inizio del brano corrente o precedente
⏪ (Tasto L2)	Riproduzione rapida all’indietro
⏩ (Tasto R2)	Riproduzione rapida in avanti
⏭ (Tasto R1)	Passa all’inizio del brano successivo
▶ (Tasto START (avvio))	Avvia la riproduzione
⏸ (Tasto START (avvio))	Pausa riproduzione
■ (Tasto SELECT (selezione))	Interruzione della riproduzione

\* Può essere utilizzato direttamente premendo i tasti del Controller Analogico (DUALSHOCK®2).

#### Nota

È anche possibile usare il Telecomando DVD (per PlayStation®2) (venduto a parte).



## Interruzione della riproduzione di CD audio

- 1 Usando i tasti direzionali, selezionare ■ quindi premere il tasto (X).**

La riproduzione si arresta. Premere il tasto  (apertura) sulla parte anteriore della console per rimuovere il disco.

## Riproduzione in varie modalità

È possibile impostare “Modalità di riproduzione” e “Ripeti”.

Modalità di riproduzione	Normale	Riproduce i brani così come sono registrati sul CD
	Programma	Riproduce i brani nell'ordine specificato
	Casuale	Riproduce i brani in ordine casuale
Ripetizione	Off	Non viene effettuata la riproduzione ripetuta del CD
	Tutti	Riproduce ripetutamente tutti i brani
	1	Riproduce ripetutamente un brano

- 1 Nella schermata del Browser (→ pagina 145), usare i tasti direzionali per selezionare l'icona del CD audio e premere quindi il tasto (A).**

Viene visualizzata la schermata delle Opzioni di riproduzione.

- 2 Selezionare “Modalità di riproduzione” o “Ripetizione”, quindi premere il tasto (X).**

- 3 Selezionare l'impostazione desiderata, quindi premere il tasto (X).**

Se si seleziona “Programma”, viene visualizzata la schermata per specificare l'ordine dei brani. Selezionare i brani da riprodurre.

- 4 Premere il tasto (O).**

Viene visualizzata la schermata del Browser.

- 5 Selezionare l'icona del CD, quindi premere il tasto (X).**

Vengono visualizzati i numeri dei brani e l'opzione di impostazione viene visualizzata nell'angolo inferiore sinistro dello schermo.









- 6 Selezionare il brano desiderato, quindi premere il tasto (X).**







Inizia la riproduzione.

### Note

- Alla schermata Opzioni riproduzione si può accedere anche dalla schermata che visualizza i brani, selezionando l'icona Audio CD nell'angolo superiore sinistro della schermata e premendo il tasto (A).
- È possibile impostare contemporaneamente “Modalità di riproduzione” e “Ripetizione”.



Icona		Funzione
	Ritorno	Torna alla schermata selezionata in precedenza nel menu del DVD
	Opzioni audio	Visualizza e cambia le opzioni audio sui DVD con più brani audio
	Opzioni angolo	Visualizza e cambia gli angoli di visualizzazione sui DVD registrati con opzioni multiangolo
	Opzioni sottotitoli	Visualizza e cambia le opzioni per i sottotitoli sui DVD con opzioni per i sottotitoli
	Vai a	Passa al titolo selezionato, al capitolo o all'ora specificata e inizia la riproduzione (**▶ pagina 132)
	Impostazione	Visualizza e modifica le opzioni relative alla lingua, alla qualità delle immagini, al livello di controllo personalizzato, all'audio, ecc. (**▶ pagina 137)
	Visualizzazione ora	Visualizza il titolo o il numero del capitolo corrente, il tempo trascorso, ecc. (**▶ pagina 133)
	Aiuto	Visualizza le funzioni dei tasti diretti per il Controller Analogico (DUALSHOCK®2)
<b>0~9</b>	Icone Vai al capitolo	Consentono di immettere il numero di un capitolo da riprodurre (**▶ pagina 132)
	Precedente/ Successivo	Torna/salta l'inizio del capitolo corrente, precedente o successivo

Icona		Funzione
	Cerca	Consente di riavvolgere/far avanzare rapidamente la riproduzione sullo schermo per consentire di trovare una scena particolare (**▶ pagina 133)
	Rallentatore	Passa alla riproduzione/avanzamento veloce al rallentatore
	Riproduci	Avvia la riproduzione
	Pausa	Interrompe momentaneamente la riproduzione
	Arresto	Interrompe la riproduzione (**▶ pagina 132)
<b>A-B</b>	Ripetizione A-B	Specifica una scena per la riproduzione e avvia la riproduzione della scena che è stata impostata (**▶ pagina 136)
<b>SHUF</b>	Riproduzione casuale	Inizia la riproduzione di titoli o capitoli in ordine casuale (**▶ pagina 135)
<b>PGM</b>	Riproduzione programmata	Inizia la riproduzione di titoli o capitoli in sequenza programmata (**▶ pagina 135)
	Riproduzione ripetuta	Selezionare la riproduzione ripetuta di tutti i titoli sul disco, oppure un titolo o un capitolo (**▶ pagina 136)
<b>P LIST</b>	Original/Play List	Per i dischi DVD-RW (modalità VR), seleziona il contenuto Original o Play List per riprodurre (**▶ pagina 134)
<b>CLEAR</b>	Cancella	Cancella i numeri selezionati o le modalità di riproduzione (**▶ pagina 136)

### Note

- È possibile utilizzare “?” per controllare le opzioni accessibili direttamente mediante i tasti del Controller Analogico. Per accedere direttamente alle opzioni mediante il controller è necessario cancellare il Pannello di controllo dallo schermo.
- A seconda della modalità di riproduzione, alcune opzioni potrebbero non essere disponibili o non possono essere regolate.

## Riproduzione di un DVD

### 1 Accendere la console e inserire un disco (→ pagina 123).

Seguire le procedure da 1 a 4 in “Avvio di un gioco”. Inizia la riproduzione.

### Note

- Se si accende la console dopo l’inserimento di un disco, inizia automaticamente la riproduzione.
- Un DVD può essere avviato anche dalla schermata del Browser (→ pagina 145).

## Interruzione della riproduzione di un DVD ■

### 1 Durante la riproduzione, selezionare ■ nel Pannello di controllo (→ pagina 130) quindi premere il tasto ⊗.

La riproduzione si arresta. Premere il tasto ⇨ (apertura) sulla parte anteriore della console, quindi rimuovere il disco.

## Riproduzione di un DVD dall’ultimo punto di arresto (Ripristino della riproduzione)

### 1 Durante la riproduzione, selezionare ■ nel Pannello di controllo (→ pagina 130) quindi premere il tasto ⊗.

### 2 Selezionare ►, quindi premere il tasto ⊗.

La riproduzione inizia dal punto in cui si era interrotto il disco al punto 1.

### Per cancellare la funzione di ripristino della riproduzione

Dopo la fase 1, selezionare ■ e premere quindi il tasto ⊗.

## Selezionare una scelta specifica per la riproduzione

### Selezione di una scena per numero di capitolo

### 1 Durante la riproduzione, selezionare il numero di capitolo desiderato nel Pannello di controllo (→ pagina 130) e premere quindi il tasto ⊗.

Inizia la riproduzione del capitolo selezionato. Se si desidera riprodurre un capitolo con un unico a una sola cifra (es.: 1-9), immettere uno zero iniziale. Ad esempio, immettere “01”.

### Selezione di una scena per titolo, numero di capitolo o specificando l’ora

### 1 Durante la riproduzione, selezionare ↻ nel Pannello di controllo (→ pagina 130) quindi premere il tasto ⊗.

## 2 Selezionare un'opzione, quindi premere il tasto (X).

Titolo	Specifica il numero del titolo
Capitolo	Specifica il numero del capitolo
C XX:XX:XX (o T XX:XX:XX)	Specifica il tempo trascorso per il capitolo (o titolo)

## 3 Selezionare il brano desiderato, quindi premere il tasto (X).

Inizia la riproduzione del capitolo selezionato.

### Individuazione di un punto particolare su un DVD (ricerca) ◀▶

È possibile cercare rapidamente in avanti o all'indietro per individuare rapidamente un punto particolare su un DVD.

## 1 Durante la riproduzione, selezionare ◀▶ o ▶ nel Pannello di controllo (→ pagina 130) quindi premere e tenere premuto il tasto (X).

La velocità di ricerca cambia come mostrato qui di seguito quando si preme il tasto direzione su o giù tenendo premuto il tasto (X).

- Ricerca 3
- Ricerca 2
- Ricerca 1
- Rallentatore

## 2 Rilasciare il tasto (X) dopo aver raggiunto il punto che si sta cercando.

La riproduzione torna alla velocità normale.

### Nota

Per usare il Controller Analogico per la ricerca durante la riproduzione, premere e tenere premuto il tasto L2 o R2 per iniziare a cercare. Usare i tasti bidirezionali per cambiare velocità. Rilasciare il tasto L2 o R2 quando si raggiunge il punto che si sta cercando.

### Visualizzazione delle informazioni sulla riproduzione

È possibile visualizzare informazioni come il numero del titolo corrente o il tempo trascorso.

## 1 Durante la riproduzione, selezionare nel Pannello di controllo (→ pagina 130) quindi premere il tasto (X).

Per visualizzare le modifiche visualizzate di seguito ogni volta che si preme il tasto (X).

Titolo X Capitolo X	Numero del titolo e del capitolo
Titolo X Capitolo X C XX:XX:XX	Tempo trascorso del capitolo corrente
Titolo X Capitolo X C - XX:XX:XX	Tempo residuo del capitolo corrente
Titolo X Capitolo X T XX:XX:XX	Tempo trascorso del titolo corrente
Titolo X Capitolo X T - XX:XX:XX	Tempo residuo del titolo corrente
(Off)	

## Selezione dell'Original o Play List per la riproduzione del DVD-RW **PLIST**

Quando si usa un disco DVD-RW (modalità VR), è possibile selezionare il tipo di titoli da riprodurre.

### 1 Con la riproduzione interrotta, selezionare **PLIST** nel Pannello di controllo (→ pagina 130) quindi premere il tasto

⊗.

Le opzioni Original e Play List verranno selezionate ad ogni pressione del tasto ⊗.

Original	Riproduce il contenuto della sequenza registrata originariamente
Play List	Riproduce il contenuto modificato. L'impostazione predefinita è Play List.

#### Note

- La riproduzione al rallentatore in ordine inverso non è disponibile per i dischi DVD-RW (modalità VR).
- Non è possibile utilizzare questa funzione con la funzione di ripristino della riproduzione. Prima di selezionare questa funzione, disattivare la funzione di ripristino della riproduzione (→ pagina 132).

## Uso delle modalità di riproduzione

Usando le varie modalità di riproduzione, è possibile riprodurre titoli o capitoli nell'ordine desiderato oppure riprodurre ripetutamente una scena specifica. Ci sono quattro modalità di riproduzione:

- Riproduzione programmata (→ pagina 135)
- Riproduzione casuale (→ pagina 135)
- Riproduzione ripetuta (→ pagina 136)
- Ripetizione A-B (→ pagina 136)

Nelle seguenti istruzioni si presuppone che per il funzionamento del lettore DVD si utilizzi il Pannello di controllo (→ pagina 130).

#### Note

- È possibile riprodurre le combinazioni di Riproduzione programmata, Riproduzione casuale, Riproduzione ripetuta. Notare, tuttavia, che alcune opzioni di Riproduzione casuale o Riproduzione ripetuta potrebbero non essere disponibili, a seconda della combinazione.
- La console PlayStation®2 riproduce il contenuto del disco registrato nel software del DVD.

## Riproduzione programmata **PGM**

È possibile creare programmi per riprodurre titoli e capitoli in qualsiasi ordine.

- 1 Durante la riproduzione, selezionare **PGM** nel Pannello di controllo (→ pagina 130) quindi premere il tasto **(X)**.**
- 2 Selezionare un numero di programma e premere quindi il tasto **(X)**.**  
Se non è stato impostato nessun programma, l'unica opzione sarà "1. Titolo".
- 3 Selezionare il numero del titolo e premere quindi il tasto **(X)**.**
- 4 Selezionare il numero del capitolo e premere quindi il tasto **(X)**.**  
Per riprodurre tutti i capitoli, selezionare "Tutto". Ripetere le operazioni da 2 a 4 per impostare altri titoli o capitoli.
- 5 Premere il tasto **START** (avvio).**  
La riproduzione programmata ha inizio.

### Nota

L'impostazione non verrà cancellata al termine della Riproduzione programmata.

## Riproduzione casuale **SHUF**

Questa opzione può essere impostata per la riproduzione casuale di tutti i titoli o i capitoli registrati su un disco. L'ordine di riproduzione sarà diverso ad ogni utilizzo della riproduzione in ordine casuale.

- 1 Selezionare **SHUF** nel Pannello di controllo (→ pagina 130), quindi premere il tasto **(X)**.**  
Per visualizzare le modifiche visualizzate di seguito ogni volta che si preme il tasto **(X)**.

Sequenza casuale titoli	Riproduce i titoli in ordine casuale
Sequenza casuale capitoli	Riproduce i capitoli in ordine casuale
Sequenza casuale Off	Disattiva la riproduzione in ordine casuale

- 2 Selezionare **▶**, quindi premere il tasto **(X)**.**

## Riproduzione ripetuta

Questa opzione può essere impostata per visualizzare ripetutamente i titoli o i capitoli.

**1** Selezionare  nel Pannello di controllo (→ pagina 130), quindi premere il tasto .

Per visualizzare le modifiche visualizzate di seguito ogni volta che si preme il tasto .

Ripeti disco	Ripete la riproduzione di tutti i titoli
Ripeti titolo	Ripete la riproduzione di un titolo
Ripeti capitolo	Ripete la riproduzione di un unico capitolo
Ripetizione Off	Disattiva la riproduzione ripetuta

**2** Selezionare , quindi premere il tasto .

## Ripetizione A-B A-B

È possibile impostare una scena specifica da ripetere in continuazione.

**1** Durante la riproduzione, selezionare A-B nel Pannello di controllo (→ pagina 130) quindi premere il tasto  nel punto in cui si desidera far iniziare la riproduzione ripetuta.

Il punto iniziale (punto A) viene impostato.

**2** Premere il tasto  in corrispondenza del punto in cui si desidera far terminare la riproduzione ripetuta.

Il punto finale (punto B) è impostato e inizia la riproduzione ripetuta della sezione dalla A alla B.

## Disattivazione delle modalità di riproduzione

### CLEAR

Disattiva le modalità di riproduzione per consentire la normale riproduzione.

**1** Selezionare  nel Pannello di controllo (→ pagina 130) quindi premere il tasto .

Viene visualizzato il messaggio “Annullato contenuto modalità di esecuzione” e la console torna alla normale riproduzione.

### Nota

Se sono state impostate congiuntamente più modalità di riproduzione, esse vengono tutte disattivate.



# Regolazione delle impostazioni del lettore DVD

Il Pannello di Controllo può essere utilizzato per regolare le impostazioni del lettore DVD, come la lingua per i sottotitoli, la lingua audio e il livello di Controllo di protezione personalizzata.

## Note

- Alcuni DVD non supportano tutte le impostazioni. La console PlayStation®2 riproduce il contenuto del disco registrato nel software del DVD. Se il DVD non supporta le funzioni elencate, non si sarà in grado di modificare le impostazioni.
- Le seguenti opzioni non sono disponibili durante la riproduzione o il ripristino della riproduzione (↔▶ pagina 132). Prima di modificare queste impostazioni, disattivare il ripristino della riproduzione.
  - “Menù”, “Audio” e “Sottotitoli” in Impostazione lingua
  - “Formato TV” e “Scansione Progressiva” in Impostazione Schermo
  - “Protezione visione programmi” in Impostazione Personalizzata
  - “DTS” e “Selezione automatica brano” in Audio

È possibile modificare le impostazioni del lettore DVD utilizzando la seguente procedura:

## 1 Selezionare nel Pannello di controllo (↔▶ pagina 130), quindi premere il tasto .

Viene visualizzata la barra dell'icona di impostazione.

## 2 Selezionare l'icona relativa all'impostazione da modificare e premere il tasto .

Viene visualizzata l'impostazione corrente per ciascuna opzione.

## 3 Selezionare l'opzione desiderata, quindi premere il tasto .

L'opzione di menu si attiva ed è selezionabile.

## 4 Selezionare l'impostazione desiderata, quindi premere il tasto .

L'impostazione dell'opzione è completa. Per ulteriori informazioni, consultare le istruzioni per ciascuna opzione (da ↔▶ pagine 137 a 143).

## Note

- Le impostazioni predefinite sono sottolineate nelle spiegazioni riportate di sotto.
- Per tornare al Pannello di controllo dopo aver definite le impostazioni, premere il tasto SELECT (selezione).
- Le impostazioni vengono salvate quando si effettua una delle seguenti operazioni:
  - Interruzione della riproduzione (inclusa l'interruzione della funzione Ripristino della riproduzione)
  - Apertura del coperchio del disco

## Impostazione delle opzioni della lingua

In “Impostazione lingua” è possibile scegliere la lingua per il menu del DVD, l'audio e i sottotitoli. Notare che se si seleziona una lingua che non è registrata sul DVD, una delle lingue registrate viene selezionata automaticamente.

Menù	Seleziona la lingua del menu DVD
Audio	Seleziona la lingua per il brano audio del DVD
Sottotitoli	Seleziona la lingua per i sottotitoli del DVD

## Nota



Se si seleziona “Segui Audio” per i sottotitoli, la lingua dei sottotitoli verrà impostata automaticamente in modo da corrispondere alla lingua selezionata per il brano audio del DVD.

## Impostazione delle opzioni di visualizzazione del televisore

Nel menu Impostazione Schermo, è possibile impostare le dimensioni dello schermo (rapporto di formato) e le altre opzioni che agiscono sulla qualità delle immagini.

### Formato TV

È possibile impostare il rapporto di formato in modo che corrisponda allo schermo del televisore collegato.

16:9 	Selezionare questa opzione se si usa un televisore a grande schermo o un televisore standard con funzionalità speciale 16:9/grande schermo.
4:3 LETTER BOX 	Selezionare questa opzione se si usa un televisore standard. Questa impostazione visualizza un'immagine ampia con margini sulle parti superiori e inferiori dello schermo.
4:3 PAN SCAN 	Selezionare questa opzione se si usa un televisore standard. Questa impostazione visualizza un'immagine regolata in base all'altezza dello schermo, tagliando le porzioni a sinistra e a destra che non vi rientrano.

## Nota

Quando si imposta “Scansione Progressiva” su “On”, “Formato TV” viene automaticamente impostato su “16:9”.

## DNR (Digital Noise Reduction, riduzione del disturbo digitale)

Questa impostazione può essere utilizzata per ridurre la turbolenza delle immagini sullo schermo e generare un'immagine meglio definita.

<u>Off</u>	Il DNR non è utilizzato.
DNR1	Aumenta la qualità dell'immagine
DNR2	Aumenta la qualità dell'immagine (massimo)

## Nota

- “DNR2” è più efficace per ridurre la turbolenza delle immagini rispetto a “DNR1”, ma in alcuni casi potrebbe venire visualizzata un'immagine doppia. In tal caso, selezionare “Off”.
- La funzione DNR potrebbe dare risultati limitati su alcuni DVD.
- Quando si imposta “Scansione Progressiva” su “On”, “DNR” viene automaticamente disattivato e non può essere attivato.

## Aumento Contrasto

È possibile accentuare o sfuocare i contorni dell'immagine a schermo. Più il valore è elevato, più il contorno è accentuato. Normalmente, selezionare “0”.

• -2	• -1	• <u>0</u>	• +1	• +2
------	------	------------	------	------

## Nota

A seconda del DVD, l'accentuazione dei contorni potrebbe dare risultati limitati.

## Visualizzazione

Durante la riproduzione, è possibile visualizzare le informazioni sullo stato della riproduzione nell'angolo superiore destro dello schermo, per alcuni secondi.

<u>On</u>	Le informazioni sullo stato di riproduzione vengono visualizzate per alcuni secondi.
Off	Le informazioni sullo stato di riproduzione non vengono visualizzate.

## Scansione Progressiva

È possibile visualizzare un'immagine in cui l'immagine aggiorna tutte le righe in un'unica operazione. Nella maggior parte dei casi, questo consente di ottenere un'immagine più nitida e senza sfarfallii. Questa funzione è disponibile solo se il televisore e il Cavo\* AV supporta la scansione progressiva (480p).

\* Il Cavo AV component (per PlayStation®2) (venduto a parte) è compatibile con la scansione progressiva.

<u>On</u>	Selezionare questa opzione quando la console è collegata a un televisore che supporta la scansione progressiva (480p).*
<u>Off</u>	Selezionare questa opzione quando la console è collegata a un televisore standard.

\* La modalità di scansione progressiva del lettore DVD è disponibile solo quando si riproduce un disco registrato nel formato NTSC e visualizzata su un televisore che supporta la scansione progressiva (480p).

## Note

- Se la qualità dell'immagine è bassa oppure se non viene visualizzata nessuna immagine, impostare "Scansione Progressiva" su "Off" quando la console è collegata a un televisore senza le necessarie apparecchiature. Se si imposta accidentalmente questa opzione su "On" per tale televisore, la qualità dell'immagine potrebbe ridursi oppure l'immagine potrebbe non venire visualizzata. Per cancellare l'impostazione, procedere come segue:

- 1 Controllare di disporre di un DVD nella console.
- 2 Premere il tasto **I/⏻** (acceso/attesa)/RESET sul lato anteriore della console.

Dopodiché, premere e tenere premuto il tasto START (avvio) del Controller Analogico (DUALSHOCK®2) nell'ingresso 1 del controller finché non viene visualizzata l'immagine del DVD. L'impostazione "Scansione Progressiva" torna a essere impostata su "Off", consentendo al video DVD di venire visualizzato normalmente. Questa impostazione può essere anche annullata mediante l'opzione "Annullare Scansione Progressiva" (↔▶ pagina 150) nella schermata delle informazioni sulla versione.

- I DVD possono contenere materiale basato su video e film, che utilizzano frequenze di fotogrammi diversi. Quando si riproduce materiale basato su video utilizzando la scansione progressiva, alcune immagini potrebbero apparire innaturali. In tal caso, impostare "Scansione Progressiva" su "Off" e visualizzare nella modalità interlacciata standard.
- Quando si imposta "Scansione Progressiva" su "On", "Formato TV" (↔▶ pagina 138) viene automaticamente impostato su "16:9".
- Il contenuto del disco DVD-RW (modalità VR) può essere visualizzato solo nel formato interlacciato standard. L'opzione "Scansione Progressiva" non è disponibile quando si riproduce questo contenuto.

## Impostazione delle opzioni del visualizzatore

### Pausa

Questa opzione consente di impostare lo stato dell'immagine quando la riproduzione viene messa in pausa.

Auto	Un'immagine con elementi in movimento viene visualizzata senza tremolii. Normalmente, selezionare questa posizione.
Fotogramma	Un'immagine senza elementi in movimento può essere visualizzata ad alta risoluzione.

### Protezione visione programmi

In alcune regioni, la visualizzazione di parte del contenuto del DVD potrebbe essere limitata in base all'età del visualizzatore o altri fattori. La funzione di controllo personalizzato può essere utilizzata per limitare il livello di contenuto visualizzabile attraverso la console.

Più basso è il valore, più rigida è la limitazione.

### Impostazione della Protezione visione programmi

#### 1 Selezionare “Protezione visione programmi”, quindi premere il tasto .

Viene visualizzata la schermata per la registrazione di una password. Se una password è già stata registrata, viene visualizzata la schermata di conferma della password.

#### 2 Selezionare un numero, quindi premere il tasto .

Ripetere le operazioni al punto 2 per una password a quattro cifre. Se si desidera cancellare un numero, premere il tasto . Durante la registrazione di una password, viene chiesto di reimmetterla per la conferma.

#### 3 Selezionare “Regione”, quindi premere il tasto .

Viene visualizzato l'elenco di opzioni dell'area.

#### 4 Selezionare l'area su cui basare il livello di Protezione visione Programmi, quindi premere il tasto .

Se si seleziona “Altro”, vedere “Elenco dei codici di zona” (→ pagina 141).

#### 5 Selezionare “Livello”, quindi premere il tasto .

Viene visualizzato l'elenco di opzioni del livello.

#### 6 Selezionare un livello di limitazione, quindi premere il tasto .

### Per rimuovere la protezione personalizzata

Con la riproduzione del DVD interrotta, passare al punto 6 in “Impostazione della Protezione visione programmi” e impostare “Livello” su “Off”.

## Elenco dei codici di zona

Per immettere un codice di zona della Protezione visione Programmi, selezionare “Altro” al punto 4 di “Impostazione della Protezione visione Programmi” (→ pagina 140). Usare i tasti direzionali per selezionare la prima lettera, quindi premere il tasto direzionale destro. Selezionare quindi la lettera successiva e premere il tasto **⊗**.

Regione	Codice	Regione	Codice
Austria	AT	Norvegia	NO
Belgio	BE	Olanda	NL
Danimarca	DK	Polonia	PL
Finlandia	FI	Portogallo	PT
Francia	FR	Slovacchia	SK
Germania	DE	Spagna	ES
Grecia	GR	Svezia	SE
Irlanda	IE	Svizzera	CH
Israele	IL	Regno Unito	UK
Italia	IT	Repubblica Ceca	CZ
Lussemburgo	LU	Russia	RU
Malta	MT	Turchia	TR

## Modifica della password

Al punto 2 di “Impostazione della Protezione visione programmi” (→ pagina 140), procedere come segue:

### 1 Usando i tasti direzionali, selezionare “Modifica Codice”, quindi premere il tasto **⊗**.

Viene visualizzata la schermata per cambiare la password.

### 2 Selezionare un numero, quindi premere il tasto **⊗**.

Ripetere le operazioni al punto 2 per una password a quattro cifre. Viene chiesto di reimmetterla per la conferma.

## Riproduzione di un disco limitata dalla Protezione visione Programmi

### 1 Avviare la riproduzione del DVD (→ pagina 132).

Verrà chiesto di cambiare temporaneamente il livello di Protezione visione Programmi per consentire la riproduzione. Di solito, questo si verifica immediatamente all'avvio del disco, ma potrebbe anche avvenire in momenti diversi, a seconda del DVD.

### 2 Usando i tasti direzionali, selezionare “Si”, quindi premere il tasto **⊗**.

Viene visualizzata la schermata per immettere la password.

### 3 Selezionare un numero, quindi premere il tasto **⊗**.

Ripetere le operazioni al punto 3 per una password a quattro cifre. Dopo aver immesso la password, ricomincerà la riproduzione. Se la riproduzione del DVD viene interrotta, il livello di Protezione visione Programmi torna all'impostazione originale.

#### Note

- Se si dimentica la password, vedere “Guida alla soluzione dei problemi” (→ pagina 159).
- Se non si imposta una password, non è possibile modificare le impostazioni della Protezione visione Programmi.

- Alcuni DVD con la funzione di Protezione visione Programmi non consentono l'utilizzo delle modalità di riproduzione (da ➡▶ pagine 134 a 136).

## Impostazione delle opzioni audio

### USCITA AUDIO DIGITALE

È possibile commutare il metodo di invio del segnale audio al momento del collegamento dei seguenti dispositivi audio al connettore DIGITAL OUT (OPTICAL).

#### ! Attenzione

Se la console è collegata a un dispositivo audio senza un decoder Dolby Digital, DTS o MPEG, impostare "Dolby Digital", "DTS" e "MPEG" su "Off". Se si impostano queste opzioni su "On" senza il necessario decoder, potrebbe non venire emesso alcun suono oppure potrebbe venire emesso un rumore estremamente forte.

### DIGITAL OUT (OPTICAL)

Questa opzione imposta il tipo di uscita per il connettore DIGITAL OUT (OPTICAL).

<u>On</u>	Selezionare questa opzione se si desidera che i suoni (segnale audio) vengano inviati attraverso il connettore DIGITAL OUT (OPTICAL). Vengono visualizzate le impostazioni per "Dolby Digital", "DTS" e "MPEG".
<u>Off</u>	Selezionare questa opzione quando non si desidera che l'audio venga inviato attraverso il connettore DIGITAL OUT (OPTICAL). Non vengono visualizzate le impostazioni per "Dolby Digital", "DTS" e "MPEG".

### Dolby Digital

Questa opzione imposta Dolby Digital come segnale di uscita per il connettore DIGITAL OUT (OPTICAL).

<u>On</u>	Selezionare questa posizione quando la console è collegata a un dispositivo audio dotato di decodificatore Dolby Digital incorporato.
<u>Off</u>	Selezionare questa posizione quando la console è collegata a un dispositivo audio senza un decodificatore Dolby Digital incorporato.

### DTS

Questa opzione imposta DTS come segnale di uscita per il connettore DIGITAL OUT (OPTICAL).

<u>On</u>	Selezionare questa posizione quando la console è collegata a un dispositivo audio dotato di decodificatore DTS incorporato.
<u>Off</u>	Selezionare questa posizione quando la console è collegata a un dispositivo audio non dotato di decodificatore DTS incorporato.

### MPEG

Questa opzione imposta MPEG AUDIO come segnale di uscita per il connettore DIGITAL OUT (OPTICAL).

<u>On</u>	Selezionare questa posizione quando la console è collegata a un dispositivo audio dotato di decodificatore MPEG incorporato.
<u>Off</u>	Selezionare questa posizione quando la console è collegata a un dispositivo audio non dotato di decodificatore MPEG incorporato.

## Selezione automatica brano

Questa impostazione fornisce la priorità al brano audio che contiene il più elevato numero di canali quando si riproduce un DVD sul quale sono registrati più formati audio (PCM, Dolby Digital, DTS o MPEG). Se i formati PCM, Dolby Digital, DTS e MPEG hanno lo stesso numero di canali, la console seleziona i brani audio PCM, Dolby Digital, DTS and MPEG in quell'ordine.

On	Priorità assegnata
<u>Off</u>	Priorità non assegnata

### Note

- Se si imposta "DTS" su "Off" in "USCITA AUDIO DIGITALE" (→▶ pagina 142), il brano audio DTS non viene riprodotto.
- A seconda del DVD, è possibile che il canale audio con priorità sia predeterminato. In questo caso, il brano audio verrà selezionato in base all'ordine di priorità del DVD.

## Volume DVD

Questa opzione può essere impostata se il livello di uscita audio del DVD è basso. Può essere impostata solo se l'opzione "DIGITAL OUT (OPTICAL)" è impostata su "Off" in "USCITA AUDIO DIGITALE" (→▶ pagina 142).

+2	Alza il volume (massimo)
+1	Alza il volume
<u>Normale</u>	Normalmente, selezionare questa opzione.

### Attenzione

Se si imposta questa opzione su "+1" o "+2", l'audio potrebbe distorcersi. In tal caso, modificare l'impostazione su "Normale". Inoltre, notare che, se si imposta il volume su un valore troppo elevato, si potrebbero subire lesioni all'udito o danneggiare i diffusori.

# Visualizzazione del menu principale

Dal menu principale, è possibile accedere alle informazioni e cambiare le varie impostazioni. Dal menu principale è anche possibile passare alle seguenti schermate. Il menu principale viene visualizzato quando si accende la console senza che sia inserito alcun disco.

- Schermata Browser (→ pagina 145)
- Menu Configurazione di Sistema (→ pagina 146)
- Schermata delle informazioni sulla versione (→ pagina 148)

## 1 Accendere la console (→ pagina 121).

Viene visualizzato il menu principale. Si noti che potrebbero essere necessari alcuni secondi prima che venga visualizzato il menu principale.



## Nota

Se si accende la console con un disco inserito, il menu principale non verrà visualizzato. Per visualizzare il menu principale, premere il tasto  $\ominus$  (apertura) sulla parte anteriore della console e rimuovere il disco. Premere quindi il tasto  $\mathbb{P}$  (avvio/stand-by)/RESET per ripristinare la console.



# Uso della schermata Browser

Dalla schermata Browser è anche possibile effettuare le seguenti operazioni:

- Copiare o eliminare i dati del gioco salvati su una Memory Card
- Avviare un gioco
- Avviare la riproduzione di un CD audio
- Avviare la riproduzione di un DVD

## 1 Visualizzare il menu principale (→ pagina 144).

## 2 Usando i tasti direzionali, selezionare “Browser”, quindi premere il tasto (X).

Viene visualizzata la schermata del Browser.

## 3 Inserire un disco o una Memory Card.

L'icona relativa all'elemento inserito viene visualizzata nella schermata Browser.



## 4 Selezionare un'icona, quindi premere il tasto (X).

- Quando si seleziona l'icona Memory Card, vengono visualizzate le icone relative ai dati salvati sulla Memory Card. Per copiare o eliminare i dati salvati nel gioco, vedere “Copia o eliminazione dei dati del gioco” (→ pagina 127).
- Se si seleziona l'icona relativa al disco del formato per PlayStation®2 o PlayStation®, il gioco inizia.
- Quando si seleziona l'icona per un disco CD audio, vengono visualizzati i brani contenuti sul CD. Vedere “Riproduzione di un CD audio” (→ pagina 128).
- Se si seleziona l'icona per un disco DVD, inizia la riproduzione del DVD.

### Nota

Quando nella console non è inserita nessuna Memory Card o nessun disco, viene visualizzato il messaggio “Non esiste alcun dato” nella schermata Browser.

# Uso del menu Configurazione di Sistema

Dal menu Configurazione di Sistema è possibile modificare le impostazioni per numerose opzioni, compresa la visualizzazione della lingua o dell'ora, il metodo di output audio o video.

**1 Visualizzare il menu principale (→ pagina 144).**

**2 Usando i tasti direzionali, selezionare “Configurazione di Sistema”, quindi premere il tasto (X).**

Viene visualizzato il menu Configurazione di Sistema.



**3 Selezionare un'opzione, quindi premere il tasto (X).**

L'opzione di menu si attiva ed è selezionabile.

**4 Selezionare l'impostazione desiderata, quindi premere il tasto (X).**

Per ulteriori informazioni, vedere le istruzioni relative a ciascuna opzione di menu (da →▶ pagine 146 a 148).

## Note

- Le impostazioni predefinite sono sottolineate nelle spiegazioni riportate di sotto.
- Le modifiche a ciascuna impostazione vengono salvate e restano attive anche dopo aver spento o riavviato la console.

## Regolazione Orologio

È possibile impostare la data e l'ora. Usare i tasti direzioni per impostare “Anno”, “Mese”, “Giorno”, “Ore”, “Minuti” e “Secondi”. L'impostazione diventa operativa quando si preme il tasto (X).

## Impostazioni opzionali

Se si preme il tasto (Δ) nella schermata “Regolazione Orologio”, è possibile impostare opzioni quali “Formato data” o “Formato ora”. Usare i tasti direzionali e il tasto (X) per definire ciascuna impostazione.

Formato ora	Imposta l'orologio del sistema sul formato 12 ore o 24 ore
Formato data	Imposta l'ordine di visualizzazione di anno, mese e giorno
Fuso orario	Imposta il fuso orario
Ora legale	Imposta Ora solare o Ora legale. Normalmente, selezionare “Ora solare”.

## Dimensioni Schermo

È possibile impostare la modalità di visualizzazione per il televisore.

<u>4:3</u>	Selezionare questa opzione se con la console si usa un televisore standard.
Schermo Intero*	Selezionare questa opzione se con la console si usa un televisore standard. I margini neri sulla parte superiore e inferiore dello schermo sono tagliati.
16:9	Selezionare questa opzione se si usa un televisore a grande schermo o un televisore standard con funzionalità speciale 16:9/grande schermo.

\* La modalità di visualizzazione "Schermo Intero" è compatibile con il menu Configurazione di Sistema, la schermata Browser e la schermata CD audio.

## DIGITAL OUT (OPTICAL)

È possibile stabilire se inviare il segnale attraverso il connettore DIGITAL OUT (OPTICAL).

<u>On</u>	Selezionare questa opzione quando si desidera inviare il segnale attraverso il connettore DIGITAL OUT (OPTICAL).
Off	Selezionare questa opzione quando non si desidera inviare il segnale attraverso il connettore DIGITAL OUT (OPTICAL).

## Uscita Video

Quando si usa il Cavo Component AV (per PlayStation®2) (venduto a parte), è necessario impostare la modalità corrispondente alle prese di input sul televisore.

<u>Y Cb/Pb Cr/Pr</u>	Selezionare questa opzione quando si collega la console al connettore di input video component.
<u>RGB</u>	Selezionare questa opzione quando si collega la console al connettore di input RGB.

### Nota

L'impostazione "RGB" è destinata solo al software per PlayStation®2 e PlayStation®. Se si desidera guardare un DVD, la modalità passa automaticamente a "Y Cb/Pb Cr/Pr".

## Telecomando

Questa opzione può essere impostata quando si usa il Telecomando DVD (per PlayStation®2) (venduto a parte).

<u>Funzione Gioco On</u>	Selezionare questa opzione quando si usa il software per PlayStation®2 o PlayStation® con il Telecomando DVD.
Funzione Gioco Off	Selezionare questa opzione quando non si usa il software per PlayStation®2 o PlayStation® con il Telecomando DVD.

## Nota

Le seguenti limitazioni valgono quando si usa il Telecomando DVD con l'opzione impostata su "Funzione Gioco On":

- A seconda del software, alcuni tasti del telecomando potrebbero non funzionare correttamente.
- I tasti del Telecomando DVD non funzionano quando si premono contemporaneamente due o più tasti.
- Alcuni titoli software potrebbero smettere di funzionare correttamente quando un controller viene rimosso dall'ingresso controller 1. In tal caso, impostarlo su "Funzione Gioco Off".

## Lingua

Questa opzione può essere utilizzata per selezionare la lingua visualizzata sul menu principale, schermata Browser, menu Configurazione di Sistema e schermata delle informazioni sulla versione.

Inglese	Visualizza i messaggi in inglese
Francese	Visualizza i messaggi in francese
Spagnolo	Visualizza i messaggi in spagnolo
Tedesco	Visualizza i messaggi in tedesco
Italiano	Visualizza i messaggi in italiano
Olandese	Visualizza i messaggi in olandese
Portoghese	Visualizza i messaggi in portoghese

## Uso della schermata delle informazioni sulla versione

Selezionando questa opzione è possibile controllare le informazioni sulla versione per i vari componenti della console. È anche possibile modificare le impostazioni opzionali per alcuni elementi.

### 1 Nel menu principale (→ pagina 144), premere il tasto .

Viene visualizzata la schermata delle informazioni sulla versione.



### Impostazioni opzionali

Sono disponibili impostazioni opzionali per "Unità", "Driver PlayStation®" e "Lettore DVD". L'opzione "Lettore DVD" può essere impostata solo se l'opzione "Scansione Progressiva" del lettore DVD è impostata su "On".

### 1 Usando i tasti direzionali, selezionare un'opzione e premere quindi il tasto .

Viene visualizzata l'impostazione corrente per l'opzione.

## 2 Selezionare un'opzione, quindi premere il tasto (X).

Vengono visualizzate le opzioni disponibili.

## 3 Selezionare l'impostazione desiderata, quindi premere il tasto (X).

Per ulteriori informazioni, consultare le istruzioni per ciascuna opzione (da ➔ pagine 149 a 150).

### Nota

Le impostazioni predefinite sono sottolineate nelle spiegazioni riportate di sotto.

## Unità

La console PlayStation®2 regola automaticamente le proprie impostazioni interne per una riproduzione ottimale. Quando l'opzione "Diagnosi" è impostata su "On", la console esegue ulteriori regolazioni.

### Diagnosi

<u>Off</u>	La diagnosi è disattivata.
On	La diagnosi è attivata.

### Nota

L'impostazione "Diagnosi" torna automaticamente ai valori predefiniti nei seguenti casi:

- Quando inizia la riproduzione del software per PlayStation®2 or PlayStation® o di un DVD
- Quando la console viene reimpostata
- Quando la console viene spenta

## Driver PlayStation®

È possibile impostare il programma PlayStation® Driver per ottimizzare le prestazioni del software per PlayStation®.

### Nota

Le impostazioni tornano automaticamente ai valori predefiniti nel seguente caso:

- Quando la console viene spenta

### Velocità Disco

<u>Normale</u>	Carica i dischi a velocità normale
Veloce	Carica i dischi ad alta velocità

### Nota

Impostare su "Normale" nei seguenti casi:

- Quando il caricamento veloce non consente migliori risultati
- Quando si usa un software non compatibile con il caricamento veloce

### Texture Mapping

<u>Normale</u>	Visualizza come normale
Fluido	Visualizza con minore turbolenza le immagini sullo schermo

### Nota

Impostare su "Normale" nei seguenti casi:

- Quando la mappatura graduale della struttura non migliora i risultati
- Se l'immagine non viene visualizzata correttamente quando si imposta "Fluido"





## Lettore DVD

Se si imposta “Scansione Progressiva” su “On” quando la console è collegata a un televisore senza la necessaria apparecchiatura, la qualità dell’immagine potrebbe essere ridotta, oppure l’immagine potrebbe non essere visualizzata. L’impostazione “Scansione Progressiva” può essere rimossa attenendosi alla procedura seguente.

Prima di cancellare l’impostazione, rimuovere il DVD.

### Annullare Scansione Progressiva

No	Lascia attivata l’impostazione “Scansione Progressiva”
Sì	Disattiva l’impostazione “Scansione Progressiva”

- 1 Schermata delle informazioni sulla versione.**
- 2 Usando i tasti direzionali, selezionare “Lettore DVD”, quindi premere il tasto .**  
Viene visualizzata l’opzione “Annullare Scansione Progressiva”.
- 3 Premere il tasto .**
- 4 Selezionare “Sì”, quindi premere il tasto .**
- 5 Premere due volte il tasto .**  
Il display torna al menu principale.
- 6 Premere il tasto  (apertura) sulla parte anteriore della console e inserire un DVD nella console.**

## 7 Chiudere il coperchio del disco.

Inizia la riproduzione.

### Nota

L’impostazione non verrà cancellata se 1) non si avvia un DVD dopo il punto 4 oppure 2) non reimposta o spegne la console prima della procedura 6.

## Collegamento a una rete

È possibile giocare in rete collegando la console PlayStation®2 a una rete a banda larga. Per giocare con tutti i giochi in rete, è necessario quanto segue:

- Un disco di accesso alla rete (fornito a parte)
- Una Memory Card (8 MB) (per PlayStation®2) (venduta a parte)
- Un contratto di assistenza con un fornitore di servizi a banda larga (venduto a parte)
- Un cavo Ethernet (venduto a parte)
- Un dispositivo di rete esterno come un set-top box TV digitale, un modem, un modem o un router ADSL (venduti a parte)

### Note

- Non è possibile giocare in rete con questa console utilizzando un collegamento ad accesso remoto o ISDN.
- La connettività USB dal dispositivo di rete esterno al connettore USB non è supportata.
- Esistono due tipi di cavi di rete: cavo diretto e cavo incrociato. Quando si collega la console PlayStation®2 alla connessione Internet a banda larga, assicurarsi di utilizzare il tipo di cavo corretto. Per informazioni in merito, consultare il manuale di istruzioni fornito con il dispositivo di rete, oppure il fornitore di servizi Internet a banda larga.

## Collegamento con un cavo di rete

È possibile collegare la console a una rete usando un cavo di rete Ethernet collegato al connettore NETWORK sulla parte posteriore della console. È possibile realizzare il collegamento a una rete 100 Base-TX o 10 Base-T. Per informazioni, fare riferimento alle istruzioni per l'uso in dotazione con il dispositivo di rete.

### Impostazione di rete di base

#### Linea di rete

Varia a seconda del tipo di servizio a banda larga a disposizione.

#### Apparecchiatura di rete

Il tipo di apparecchiatura utilizzata varia anche a seconda del tipo di servizio.

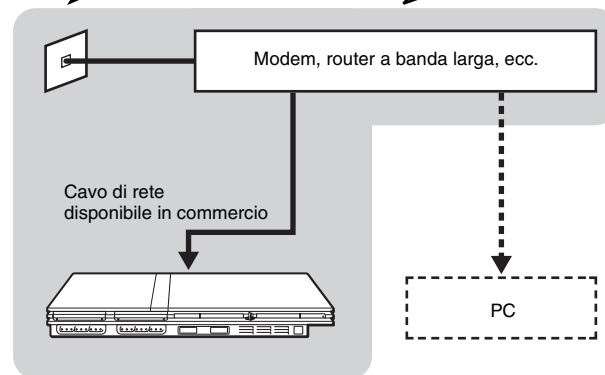

### Nota

Quando si collega la console e un PC alla rete, potrebbe essere necessario un dispositivo di rete come un router o un hub. Per informazioni, fare riferimento alle istruzioni per l'uso in dotazione con il dispositivo di rete.

Per ulteriori informazioni sull'impostazione della rete, visitare il sito [www.playstation.com](http://www.playstation.com)

## Collegamento della console

### ! Attenzione

Non inserire il Cavo di Alimentazione CA per la console nella presa elettrica finché non sono stati eseguiti tutti gli altri collegamenti.

## 1 Collegare il cavo di rete Ethernet al connettore NETWORK sulla parte posteriore della console.

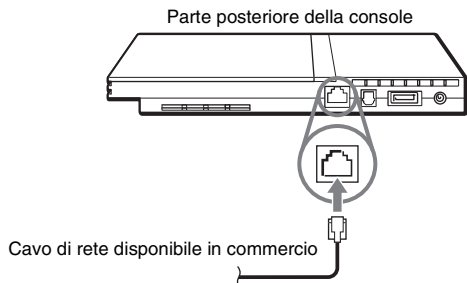

## 2 Inserire il connettore del cavo di rete sul dispositivo di rete.

Il metodo di collegamento varia a seconda del dispositivo di rete. Per informazioni, fare riferimento alle istruzioni per l'uso in dotazione con il dispositivo di rete.

### ⚠ Avvertenze

Non collegare i cavi di rete o i cavi del telefono dei seguenti tipo al connettore di rete; una quantità eccessiva di corrente elettrica potrebbe passare attraverso il connettore, provocando un errore di funzionamento, calore eccessivo o incendi nel connettore:

- Linee telefoniche residenziali standard
- I cavi di rete non idonei per l'uso con una rete 10Base-T/100Base-TX
- Qualsiasi telefono compatibile con linee ISDN (digitali) o linea di dati
- Linee telefoniche PBX
- Altri tipi di linee telefoniche "sconosciute"



# Creazione di impostazioni di rete

Dopo aver collegato un cavo di rete alla console, sarà necessario creare e salvare le impostazioni di rete. A tal fine è necessario un disco di accesso alla rete, reso disponibile dopo la registrazione della console PlayStation®2. La console PlayStation®2 può essere registrata compilando la scheda di registrazione allegata oppure visitando il sito [www.ps2registration.com](http://www.ps2registration.com)

## Elementi necessari

Per creare impostazioni di rete, saranno necessari i seguenti elementi:









- Una Memory Card (8MB) (per PlayStation®2) (venduta a parte)
- Informazioni di login e impostazione di rete fornite dal fornitore di servizi Internet a banda larga

### Nota

A seconda del tipo di servizio Internet usato, potrebbe essere necessario specificare il fornitore di servizi Internet a banda larga, insieme all'indirizzo MAC. L'indirizzo MAC per la console è disponibile nella schermata delle informazioni sulla versione (→ pagina 148).

## Software compatibile

Nella console PlayStation®2 è possibile riprodurre dischi dei seguenti tipi:

Tipo di disco	Logo del disco
DVD-ROM per PlayStation®2 [12 cm, Silver]	“  ”, logo PlayStation®2 e sigla 
CD-ROM per PlayStation®2 [12 cm, Blue]	“  ”, logo PlayStation®2 e sigla 
CD-ROM per PlayStation® [12 cm, Black]	Logo PlayStation® e sigla 
CD audio [12 cm, 8 cm]	
DVD-Video* [12 cm, 8 cm]	 Il logo “DVD VIDEO” è un marchio di fabbrica.
DVD-RW (modalità VR) [12 cm, 8 cm]	 Il logo “DVD-RW” è un marchio di fabbrica.

\* In questo manuale il termine “DVD-Video” viene utilizzato per fare riferimento ai dischi DVD-R, DVD-RW (modalità video), dischi DVD+R e DVD+RW.

### Informazioni sui CD-ROM e i DVD-ROM per PlayStation®2 e i CD-ROM per PlayStation®

La console può riprodurre solo dischi con l’indicazione .

I dischi contrassegnati con ,  o

 non possono essere riprodotti.

### Informazioni sui DVD-Video

- La console può riprodurre solo dischi registrati per lo standard di trasmissione PAL. Non è possibile riprodurre dischi registrati per altri standard di trasmissione (come il formato NTSC) su questa console (a meno che il disco NTSC non visualizzi l’indicazione “ALL” e venga utilizzato un televisore compatibile con il formato NTSC).
- Ai DVD-Video viene assegnato un numero (codice di zona) per l’area geografica in cui può venire riprodotto il disco. Questa console può riprodurre solo i dischi contrassegnati dal codice di zona “2” o “ALL”.



### Informazioni sui dischi DVD-R, DVD-RW, DVD+R e DVD+RW

- Alcuni dischi potrebbero non essere riproducibili a causa della presenza di graffi, polvere o problemi verificatisi durante la registrazione.
- Possono essere riprodotti solo dischi “finalizzati”.
- Le sezioni di video registrati su dischi DVD-RW compatibili con il formato CPRM (Content Protection for Recordable Media) utilizzando la funzione “copia una volta” non possono essere visualizzati su questa console.

### Dischi musicali codificati con tecnologia di protezione del copyright.

La funzione di riproduzione CD audio in questo prodotto è stata progettata in conformità allo standard Compact Disc (CD). Recentemente, alcune case discografiche hanno iniziato a commercializzare dischi musicali codificati con tecnologia di protezione del copyright. Alcuni di questi dischi musicali non sono conformi allo standard CD e potrebbero non essere riproducibili con questo prodotto.

## Accessori

Gli accessori opzionali sono disponibili per questo modello di console PlayStation®2. Quando si utilizzano accessori opzionali, assicurarsi di acquistare quelli compatibili con questo modello di console of PlayStation®2. Contattare il servizio clienti PlayStation® usando le informazioni riportate in ciascun manuale del software per PlayStation® e PlayStation®2, oppure visitare il sito [www.playstation.com](http://www.playstation.com), in cui sono disponibili informazioni relative agli accessori utilizzabili con questo modello.

### Gli accessori non compatibili con questo modello di console PlayStation®2

I seguenti accessori non sono compatibili con questo modello di console PlayStation®2:

Numero modello	Numero prodotto
SCPH-10350 E	Adattatore di Rete (Ethernet) (per PlayStation®2)
SCPH-1070 E	Multitap
SCPH-10090 E	Multitap (per PlayStation®2)
SCPH-10040 E	Base Verticale (per PlayStation®2)
SCPH-10110 E	Base Orizzontale (per PlayStation®2)
-	Prodotto che utilizza il connettore  S400 i.LINK

i.LINK e il logo i.LINK “” sono marchi di fabbrica.

## Informazioni sul Telecomando DVD (per PlayStation®2)

- Questo modello di console PlayStation®2 dispone di ricevitore a infrarossi incorporato. Quando lo si utilizza con un Telecomando DVD (per PlayStation®2) (venduto a parte), non inserire un ricevitore a infrarossi (per PlayStation®2) in un ingresso controller della console.
- Quando si acquista un Telecomando DVD da utilizzare con questa console, sceglierne uno che non includa un'unità ricezione a infrarossi a parte.
- Non è possibile aprire o chiudere il coperchio del disco utilizzando il Telecomando DVD.

## Informazioni sui Multitap

Solamente il Multitap (per PlayStation®2) (SCPH-70120 E)\* (venduto separatamente) può essere utilizzato con questa console. Non collegare alla console prodotti Multitap con numeri di modello diversi, poiché potrebbe danneggiare la console.

\* Questo prodotto può essere utilizzato sia con i titoli software per PlayStation®2 che per PlayStation®.

# GARANZIA

## GARANZIA

Vi ringraziamo per aver acquistato il nostro Prodotto. Il termine “Prodotto” indica il sistema di intrattenimento PlayStation®2, insieme agli accessori e/o periferiche con il quale viene fornito. Questa Garanzia non copre alcun software, sia esso imballato o meno con il Prodotto.

La Sony Computer Entertainment Europe Ltd (“SCEE”) garantisce, in caso di eventuali difetti di materiali o di fabbricazione e per il periodo di anni 1 (uno) dalla data originale di acquisto, la riparazione o (a discrezione di SCEE) sostituzione gratuita del Prodotto o dei suoi componenti. In caso di sostituzione, questa avverrà gratuitamente con il Prodotto o con un suo componente nuovo o rigenerato a discrezione di SCEE.

Questa Garanzia non pregiudica i diritti dell’acquirente stabiliti dalle vigenti leggi nazionali applicabili e non li modifica in alcun modo.

Questa Garanzia è concessa da Sony Computer Entertainment Europe Ltd of 30 Golden Square, London, W1F 9LD, Regno Unito.

## IMPORTANTE

1. Per le modalità di applicazione della presente Garanzia e per informazioni sulla restituzione o qualsiasi altra informazione, contattare il numero del servizio clienti (reperibile sulla scheda di registrazione e nei manuali software per PlayStation® e PlayStation®2).
2. Questa Garanzia è valida solo:
  - i. in Austria, Belgio, Francia, Germania, Italia, Lussemburgo, Olanda, Portogallo, Spagna e Svizzera e
  - ii. se il Prodotto difettoso viene presentato unitamente all’originale leggibile della fattura o ricevuta di acquisto (riportante la data di acquisto e il nominativo del rivenditore stesso, senza essere stato alterato o deturpato dalla data dell’acquisto originale); e
  - iii. se il sigillo di Garanzia se il numero di serie sul Prodotto non sono stati danneggiati, alterati o rimossi.
3. La presente Garanzia non è applicabile in caso di danni conseguenti a:
  - i. uso commerciale, incidenti, usura o uso improprio (inclusi, senza limitazioni, l’impiego del Prodotto per fini diversi da quelli previsti e/o l’inosservanza delle istruzioni di utilizzo e manutenzione, l’installazione o l’utilizzo non conformi alle norme tecniche o di sicurezza applicabili);
  - ii. utilizzo con qualsiasi periferica non autorizzata (inclusi, senza limitazioni, i dispositivi di potenziamento di giochi, gli adattatori e i dispositivi di alimentazione);
  - iii. qualsiasi adattamento, regolazione o alterazione del Prodotto effettuato per qualsiasi motivo, a prescindere che sia stato effettuato o meno a regola d’arte;
  - iv. interventi di manutenzione o riparazione da parte di personale non autorizzato da SCEE; o
  - v. utilizzo insieme a software non autorizzato, infezione virale, incendio, inondazione o altre calamità naturali.

4. Nei limiti consentiti dalle norme vigenti, questa Garanzia costituirà l'unico ed esclusivo rimedio in relazione ai difetti insiti in questo Prodotto e sono escluse tutte le altre garanzie, i termini e le condizioni, espresse o implicite per statuto o altrimenti, in relazione a questo Prodotto e né la SCEE né altre entità Sony, né i loro fornitori o servizi autorizzati saranno responsabili di alcuna perdita o danno speciale, incidentale, indiretto o consequenziale.

Se questo Prodotto ha bisogno di riparazioni non coperte da questa Garanzia, rivolgersi all'assistenza clienti locale. Se il proprio Paese non figura tra quelli elencati, contattare il rivenditore.

Vi preghiamo di compilare ed inviare la Scheda di Registrazione acclusa (senza affrancatura).

## Caratteristiche tecniche

### Informazioni generali

Informazioni generali	⦿⦿ DC IN 8,5 V
Consumi elettrici correnti (approssimativo):	5,3 A
Dimensioni console (approssimative)	230 × 28 × 152 mm (l/a/p)
Peso della console (approssimativo)	900 g
Formato segnale	PAL
Temperatura di utilizzo	5 °C a 35 °C
Input/output sulla parte anteriore della console	Ingresso controller (2) Ingresso MEMORY CARD (2) ⚡ Connettore USB (2)
Input/output sulla parte posteriore della console	Connettore NETWORK Connettore ⦿⦿ DC IN 8,5V Connettore AV MULTI OUT Connettore DIGITAL OUT (OPTICAL)

IT

Altre informazioni

## Adattatore AC

Informazioni generali	100-240 V AC, 50/60 HZ
Tensione/uscita corrente elettrica (approssimativo)	8,5 V, 5,65 A
Dimensioni adattatore (approssimative)	60 × 28 × 124 mm (l/a/p)
Peso dell'adattatore (approssimativo)	350 g

## Accessori in dotazione

•► pagina 115

Il design e le caratteristiche tecniche sono soggetti a modifiche senza preavviso.

## Copyright

Questo prodotto include una tecnologia di protezione del copyright protetta dalla paternità di specifiche patenti statunitensi e da altri diritti di proprietà intellettuale posseduti da Macrovision Corporation ed altri proprietari di diritti. L'utilizzo di questa tecnologia di protezione del copyright deve essere autorizzato da Macrovision Corporation ed è destinato esclusivamente all'uso domestico o ad altri scopi di visione limitati, a meno che non sia altrimenti autorizzato da Macrovision Corporation. Sono proibiti lo smontaggio e ogni modifica dell'ingegneria.

Questo prodotto è realizzato con licenza di Dolby Laboratories. "Dolby" e il simbolo della doppia D sono marchi di fabbrica di Dolby Laboratories.

Publicazioni private inedite. ©1992-1997 Dolby Laboratories. Tutti i diritti riservati.

"DTS" e "DTS Digital Out" sono marchi di fabbrica di Digital Theater Systems, Inc.

## Informazioni sul controllo delle esportazioni nazionali

Questo prodotto potrebbe rientrare nell'ambito della legislazione di controllo delle esportazioni nazionali. È necessario soddisfare appieno i requisiti di tale legislazione e di tutte le norme applicabili in qualsiasi giurisdizione relativamente a questo prodotto.

## Informazioni sulla protezione dalla copia

I tentativi di copia dei DVD riprodotti su questo dispositivo possono essere evitati o limitati mediante la tecnologia di protezione dalla copia contenuti sul DVD. I tentativi di registrazione o copia di DVD per uso privato mediante la rimozione o la violazione della tecnologia di protezione dalla copia potrebbero essere proibiti dalle norme vigenti.

## Informazioni sul controllo dell'accesso

Questo prodotto dispone di una tecnologia di controllo dell'accesso. L'utilizzo di software non appositamente progettato per questo prodotto (esclusi i DVD-video e gli audio CD) e di copie di software progettate per questo prodotto è impedito dal controllo dell'accesso. Il trasferimento, la consegna, l'esposizione, l'esportazione, l'importazione o la trasmissione di programmi, dispositivi, o del prodotto modificato con programmi o dispositivi, per eludere i fini di questa funzione di controllo dell'accesso sono, o potrebbero essere, proibiti dalla legge.

# Guida alla soluzione dei problemi

In caso di problemi durante l'utilizzo della console PlayStation®2, leggere questa sezione. Se il problema persiste, contattare il servizio clienti PlayStation® al numero presente all'interno della scheda di garanzia.



## Controllare prima quanto segue:

- La console è accesa.
- Il Cavo di Alimentazione AC è collegato correttamente alla presa elettrica.
- I cavi sono collegati correttamente e in modo sicuro.

Controllare anche il televisore e altri dispositivi collegati.

## Immagine

### Le immagini non vengono visualizzate sullo schermo.

- ➔ Controllare se la spia  (acceso/attesa) sulla porta anteriore della console sia accesa in rosso. Se è rossa, premere il tasto  (acceso/attesa)/RESET per accendere la console (la spia  diventa verde).
- ➔ Commutare la modalità di input del televisore (o del videoregistratore) a seconda delle necessità per il connettore in uso sulla console.
- ➔ Provare a usare un altro Cavo AV compatibile. Ci potrebbe essere un problema con il Cavo AV in uso.
- ➔ Quando si collega la console agli ingressi AV component sul televisore, impostare "Uscita Video" su "Y Cb/Pb Cr/Pr" nel menu Configurazione di Sistema (➔ pagina 147). Usare il Cavo AV in dotazione (audio/video integrato) per definire l'impostazione e quindi eseguire il collegamento al televisore mediante il Cavo Componente AV (per PlayStation®2) (venduto a parte).
- ➔ Controllare che il disco inserito possa venire riprodotto con la console PlayStation®2 (➔ pagina 154).

### Le immagini appaiono disturbate.

- ➔ Controllare che il disco sia pulito e non sia graffiato. Se il disco è sporco, pulirlo (➔ pagina 114).
- ➔ Se si sposta la console da un luogo freddo a uno caldo, lasciare che essa si adatti alla temperatura ambiente, prima dell'uso.
- ➔ In presenza di condensa, rimuovere il disco e non utilizzare la console per varie ore, finché la condensa non evapora (➔ pagina 114).
- ➔ Alcuni tipi di connessione ad apparecchi televisivi (Es. AV Component, RGB) necessitano di essere impostati. Assicurarsi che sia la console che il televisore siano correttamente impostati (➔ pagina 147).
- ➔ Alcuni titoli software PlayStation® potrebbero non venire eseguiti correttamente sulla console PlayStation®2. Per ulteriori informazioni, contattare il servizio clienti PlayStation® al numero presente all'interno della scheda di garanzia.
- ➔ Su alcuni televisori si potrebbe verificare un effetto di rimbalzo delle immagini, se si utilizza la console PlayStation®2. In tal caso, collegare la console a un altro televisore.

### Sullo schermo compare l'indicazione "Impossibile leggere il disco."

- ➔ Controllare che il disco sia inserito nella console con il lato dell'etichetta rivolto verso l'alto (➔ pagina 123).
- ➔ Controllare che il disco sia pulito e non sia graffiato. Se il disco è sporco, pulirlo (➔ pagina 114).

### Durante la riproduzione di un DVD, non viene riprodotta alcuna immagine/l'immagine è disturbata.

- ➔ Quando si riproduce un DVD, collegare direttamente la console al televisore (➔ pagina 118). Se il segnale video proveniente dalla console giunge al televisore attraverso un videoregistratore, la protezione contro la copia presente su alcuni DVD potrebbe influenzare la qualità delle immagini.
- ➔ Se la console è collegata a un televisore o a un cavo\* che non supportano la scansione progressiva (480 p), non verrà visualizzata alcuna immagine, quando si imposta "Scansione Progressiva" su "On" nel Pannello di controllo. Cancellare l'impostazione "Scansione Progressiva" (➔ pagine 139, 150). Se l'immagine appare disturbata quando si utilizza un televisore che supporta la scansione progressiva (480 p), cancellare anche l'impostazione "Scansione Progressiva".

\* Il Cavo Component AV (per PlayStation®2) (venduto a parte) è compatibile con la scansione progressiva.

- ➔ Un disco DVD-R o DVD-RW non finalizzato non può essere riprodotto sulla console PlayStation®2.
- ➔ Vedere anche le sezioni “**Le immagini non vengono visualizzate sullo schermo**” e “**Le immagini appaiono disturbate**”.

---

#### **Il rapporto di formato non cambia nemmeno quando si riproduce il DVD con l'impostazione del rapporto di formato regolata e/o la riproduzione di immagini 16:9 di un DVD.**

- ➔ A seconda del DVD, il rapporto di formato non può essere modificato.
- ➔ Controllare che la console sia collegata direttamente al televisore. Se vi è un selettore o un ricevitore (amplificatore AV) collegato tra la console e il televisore, a seconda del tipo di dispositivo collegato, il rapporto di formato non cambia.
- ➔ A seconda del TV, il rapporto di formato non può essere modificato.

---

#### **Le dimensioni dell'immagine video e quelle dello schermo del televisore non corrispondono.**

- ➔ Impostare il rapporto di formato corrispondente allo schermo del televisore (➔ pagina 138). Se la modifica dell'impostazione non funziona, provare a regolare il rapporto di formato del televisore. Fare riferimento alle istruzioni per l'uso in dotazione con il televisore.

---

#### **Durante la riproduzione di un disco DVD-RW, lo schermo diventa blu.**

- ➔ Il contenuto di un video registrato su dischi DVD-RW compatibili con il formato CPRM non può essere riprodotto e la schermata diventa blu.

## **Audio**

---

#### **Non viene riprodotto alcun suono.**

- ➔ Commutare la modalità di input del televisore (o del videoregistratore) a seconda delle necessità per il connettore in uso sulla console.
- ➔ Controllare che il volume del televisore non sia impostato su “mute”. Controllare anche che il livello del volume del televisore sia impostato correttamente.

- ➔ Se la console è collegata a un dispositivo audio, controllare le impostazioni sul dispositivo collegato. Per informazioni, fare riferimento alle istruzioni fornite con il dispositivo.
- ➔ Provare a usare un altro Cavo AV compatibile (➔ pagina 117). Ci potrebbe essere un problema con il Cavo AV in uso.
- ➔ Alcuni titoli software per PlayStation®2 non supportano l'uscita audio dal connettore DIGITAL OUT (OPTICAL). Collegare la console al dispositivo audio utilizzando un Cavo AV analogico come il Cavo AV in dotazione (audio/video integrato) (➔ pagina 117).

---

#### **Bassa qualità audio.**

- ➔ Controllare che il disco sia pulito e non sia graffiato. Se il disco è sporco, pulirlo (➔ pagina 114).
- ➔ Se si sposta la console da un luogo freddo a uno caldo, lasciare che essa si adatti alla temperatura ambiente, prima dell'uso.
- ➔ In presenza di condensa, rimuovere il disco e non utilizzare la console per varie ore, finché la condensa non evapora (➔ pagina 114).
- ➔ Alcuni titoli software per PlayStation® potrebbero non venire eseguiti correttamente sulla console PlayStation®2. Per ulteriori informazioni, contattare il servizio clienti PlayStation® appropriato, disponibile per ciascun manuale software per PlayStation® e PlayStation®2.

---

#### **Non viene emesso alcun suono o la qualità dell'audio dall'apparecchiatura audio è bassa.**

- ➔ Controllare che il disco sia pulito e non sia graffiato. Se il disco è sporco, pulirlo (➔ pagina 114).
- ➔ Impostare “DIGITAL OUT (OPTICAL)” su “On” nel menu Configurazione di Sistema (➔ pagina 147).
- ➔ Se si riproduce un brano audio DTS utilizzando un dispositivo audio con un decoder DTS incorporato, controllare che le impostazioni siano corrette (➔ pagine 142, 147). Se la console è collegata a un dispositivo audio senza decoder DTS incorporato, selezionare brani da riprodurre diversi dai brani audio DTS.



- ➔ Alcuni titoli software per PlayStation®2 non supportano l'uscita audio dal connettore DIGITAL OUT (OPTICAL). Collegare la console al dispositivo audio utilizzando un Cavo AV analogico come il Cavo AV in dotazione (audio/video integrato) (➔ pagina 117).
- ➔ Vedere anche “**Non viene riprodotto alcun suono**” e “**Bassa qualità audio**”.

---

#### **L'effetto surround non è presente durante la riproduzione di un DVD con brani audio in Dolby Digital.**

- ➔ Controllare che la console sia collegata a un dispositivo audio munito di un decoder Dolby Digital utilizzando un cavo digitale ottico.
- ➔ Controllare che le impostazioni del dispositivo audio siano corrette. Per informazioni, fare riferimento alle istruzioni fornite con il dispositivo.
- ➔ Impostare “Dolby Digital” su “On” in “USCITA AUDIO DIGITALE” (➔ pagina 142).
- ➔ Per alcuni DVD con brano audio Dolby Digital, il segnale di uscita potrebbe non comprendere l'intera gamma del canale 5.1.

### Operazione

---

#### **Il telecomando non funziona.**

- ➔ Se il titolo software è compatibile solo con il Controller Analogico (DUALSHOCK®2), esso non funzionerà correttamente con il Controller Analogico (DUALSHOCK®). Usare un controller adeguato per il titolo del software. Fare riferimento alle istruzioni per l'uso in dotazione con il software.
- ➔ Controllare che il controller sia impostato sulla modalità appropriata per il software. Fare riferimento alle istruzioni per l'uso in dotazione con il software.
- ➔ Provare a utilizzare un altro controller compatibile con la console PlayStation®2. Ci potrebbe essere un problema con il controller in uso.

---

#### **La console non riconosce la Memory Card. I dati non possono essere salvati o copiati nella Memory Card.**

- ➔ Controllare che la Memory Card sia compatibile con il software in uso (➔ pagina 126).
- ➔ Controllare che la Memory Card sia ben inserita (➔ pagina 127).

- ➔ Controllare di aver salvato correttamente i dati. Fare riferimento alle istruzioni per l'uso in dotazione con il software.
- ➔ I dati non possono essere salvati se nella Memory Card non c'è spazio disponibile.
- ➔ Provare a usare un'altra Memory Card. Ci potrebbe essere un problema con il controller in uso.

---

#### **I dati salvate sulla Memory Card sono danneggiati.**

- ➔ Durante il salvataggio, il caricamento, la copia o l'eliminazione dei dati, non effettuare nessuna delle seguenti operazioni. Facendolo, si potrebbero danneggiare i dati.
  - Non rimuovere la Memory Card o il controller.
  - Non aprire il coperchio del disco.
  - Non reimpostare la console.
  - Non spegnere la console.
- ➔ I dati danneggiati possono essere eliminati nel menu Browser (➔ pagina 127).

---

#### **La console non funziona correttamente.**

- ➔ L'elettricità statica e altri fenomeni simili possono influenzare il funzionamento della console. Spegnerla e staccarla dalla presa elettrica. Dopodiché, reinserire e accendere la console premendo il tasto I/⏻/RESET.

---

#### **La spia I/⏻ lampeggia in rosso e la console non funziona.**

- ➔ Non utilizzare la console finché il lampeggiamento non si interrompe. L'inserimento della console in un'ubicazione estremamente calda o il bloccaggio delle prese d'aria della console fa aumentare la temperatura interna della console, evitando in tal modo il corretto funzionamento.

---

#### **La console è rumorosa e/o vibra.**

- ➔ Poiché i titoli software per PlayStation®2 vengono caricati a velocità superiore rispetto ai titoli software per PlayStation®, il rumore o le vibrazioni potrebbero essere superiori.



---

### Il DVD non viene riprodotto.

- ➔ Controllare che il DVD disponga del codice di zona corretto. Controllare inoltre che il segnale di trasmissione del disco sia compatibile con la console (\*\*► pagina 154).
- ➔ La funzione di protezione visione programmi, potrebbe essere impostata sul disco. Seguire le istruzioni sullo schermo e sollevare temporaneamente il livello di protezione visione programmi (\*\*► pagina 141).

---

### Si dimentica la password.

- ➔ È possibile cancellare la password utilizzando la seguente procedura:
  - 1 Avviare un DVD e interrompere quindi la riproduzione. Cancellare la funzione di ripristino della riproduzione (\*\*► pagina 132). Utilizzo di un DVD senza la funzione di protezione personalizzata.
  - 2 Nel Pannello di controllo, selezionare  quindi premere il tasto  (\*\*► pagina 130).
  - 3 Selezionare "Protezione visione programmi", quindi premere il tasto . Viene visualizzata la schermata per immettere una password. Se viene visualizzata la schermata di registrazione di una password, non era stata registrata prima nessuna password. In questo caso, registrare una nuova password.
  - 4 Premere il tasto SELECT (selezione). Viene visualizzata la schermata per cancellare la password.
  - 5 Immettere il numero "7444". La password registrata viene cancellata e viene visualizzata la schermata per la registrazione di una password. Immettere una nuova password (\*\*► pagina 140).

---

### Alcune funzioni non sono disponibili.

- ➔ A seconda del DVD, alcune funzioni potrebbero non essere disponibili:
  - Le funzioni di arresto, ricerca, rallentatore, riproduzione programmata, riproduzione in ordine casuale o riproduzione ripetuta potrebbero non essere consentite.

- La lingua dell'audio non può essere modificata su dischi che non hanno più brani audio. Inoltre, alcuni DVD non consentono di modificare la lingua dell'audio.
- Se sul DVD non sono registrati sottotitoli multilingue, non è possibile modificare la lingua dei sottotitoli. Potrebbe non essere possibile modificare la lingua dei sottotitoli o disattivare i sottotitoli.
- Se su DVD non sono registrati più angoli, non è possibile modificare gli angoli di visualizzazione. La modifica degli angoli di visualizzazione potrebbe non essere consentita.
- Durante la riproduzione di un disco DVD-RW (modalità VR) è possibile selezionare solo **PLIST**. Controllare se nella console è inserito un disco DVD-RW (modalità VR).

---

### Alcune impostazioni DVD non possono essere modificate.

- ➔ Alcune impostazioni non possono essere modificate durante la riproduzione o il ripristino della riproduzione (\*\*► pagina 137). Prima di tentare di regolare le impostazioni, interrompere completamente la riproduzione oppure cancellare il ripristino della riproduzione (\*\*► pagina 132).

## Rete

---

### Impossibile stabilire il collegamento alla rete.

- ➔ Controllare che impostazioni della rete siano corrette. Consultare le impostazioni fornite con il software o le informazioni date dal fornitore di servizi e regolare di conseguenza l'impostazione.
- ➔ La rete è occupata. Attendere alcuni minuti e provare quindi ad accedere alla rete.
- ➔ Controllare che il cavo di rete sia collegato correttamente (\*\*► pagina 152).
- ➔ Verificare di utilizzare il tipo di cavo di rete corretto (\*\*► pagina 152).
- ➔ Controllare che le impostazioni di rete o i collegamenti del dispositivo di rete siano corretti. Per informazioni, fare riferimento alle istruzioni per l'uso in dotazione con il dispositivo di rete.



## ACHTUNG

Um Feuer und elektrische Schläge zu vermeiden, setzen Sie das Gerät weder Regen noch sonstiger Feuchtigkeit aus.

Um Feuer und elektrische Schläge zu vermeiden, stellen Sie keinen mit Flüssigkeit gefüllten Behälter auf die Konsole.

Um elektrische Schläge zu vermeiden, zerlegen Sie das Gerät nicht. Überlassen Sie Wartungsarbeiten nur qualifiziertem Fachpersonal.

### Vorsicht

Die Verwendung optischer Instrumente zusammen mit diesem Produkt stellt ein Gesundheitsrisiko für die Augen dar. Der Laser-Strahl, den dieses Gerät erzeugt, kann die Augen schädigen. Versuchen Sie daher nicht, die Konsole zu zerlegen.

Überlassen Sie Wartungsarbeiten nur qualifiziertem Fachpersonal.

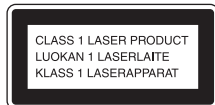

Dieses Gerät wurde als Laser-Gerät der Klasse 1 (CLASS 1 LASER) klassifiziert.

Dieses Produkt wurde getestet und entspricht der EMC (elektromagnetische Verträglichkeit)-Richtlinie unter Verwendung eines Anschlusskabels mit einer Länge von bis zu 3 Metern (9,8 Fuß).

## Bitte lesen Sie folgende Hinweise sorgfältig durch, bevor Sie die PlayStation®2-Konsole benutzen

Bei manchen Menschen kann es zu epileptischen Anfällen kommen, wenn sie im Alltag bestimmten Lichteffekten oder Blitzlichtern ausgesetzt sind, wie sie z.B. bei der Wiedergabe von bestimmten Fernsehbildern oder bei bestimmten Videospiele, einschließlich DVD-Videos oder Spielen auf der PlayStation®2-Konsole, auftreten. Davon können auch Personen betroffen sein, die zuvor noch keine Anfälle oder epileptische Symptome gehabt haben. Konsultieren Sie Ihren Arzt, bevor Sie die PlayStation®2-Konsole benutzen, wenn bei Ihnen eine Veranlagung zur Epilepsie besteht oder wenn beim Fernsehen oder Spielen von Videospiele Symptome wie Sehstörungen, Muskelzuckungen, unwillkürliche Bewegungen, Bewusstseinsverlust, Desorientierung und/oder Krämpfe auftreten.

Eine begrenzte Anzahl an Software-Titeln im PlayStation®-Format wird auf dem PlayStation®2 Computer-Entertainment-System nicht oder nur eingeschränkt abgespielt. Dies liegt hauptsächlich an der unterschiedlichen Gestaltung der Software im PlayStation®-Format. Für weitere Informationen zu bestimmten Software-Titeln wenden Sie sich bitte an die Helpline beim PlayStation®-Kundendienst. Die entsprechende Telefonnummer finden Sie in jedem Software-Handbuch für das PlayStation®- und PlayStation®2-Format.

# Inhalt

ACHTUNG .....	164
Sicherheitsmaßnahmen .....	166

## Vorbereitungen

Erste Schritte .....	170
Teile und Anschlüsse .....	171
Anschließen an ein Fernsehgerät .....	172
Anschließen digitaler Audiogeräte .....	175
Anschließen des Controllers .....	175
Anschließen von Netzanschluss und Netzkabel .....	176
Ein-/Ausschalten der Konsole .....	177

## Spiele

Spielen .....	178
Die Memory Card .....	182

## Audio-CDs

Wiedergeben einer Audio-CD .....	184
----------------------------------	-----

## DVDs

Wiedergeben einer DVD .....	186
Die verschiedenen Wiedergabemodi .....	191
Einstellungen für den DVD-Spieler .....	193

## Das Hauptmenü

Aufrufen des Hauptmenüs .....	200
Der Browser-Bildschirm .....	201
Das „Systemkonfiguration“-Menü .....	202
Der Bildschirm „Grundeinstellung“ .....	204

## Netzwerkfunktionen

Anschließen an ein Netzwerk .....	207
Vornehmen von Netzwerkeinstellungen .....	209

## Weitere Informationen

Kompatible Software .....	210
Zubehör .....	211
GARANTIE .....	212
Technische Daten .....	214
Störungsbehebung .....	215

# Sicherheitsmaßnahmen

Bei der Entwicklung dieses Produkts war Sicherheit eines der zentralen Designziele. Dennoch kann jedes elektrische Gerät, wenn es nicht ordnungsgemäß verwendet wird, zu Feuer, einem elektrischen Schlag oder Verletzungen führen. Um einen sicheren und gefahrlosen Betrieb zu gewährleisten, beachten Sie daher bitte folgende Richtlinien:

- Befolgen Sie alle Warnungen, Sicherheitshinweise und sonstigen Anweisungen.
- Verwenden Sie das Gerät nicht weiter und trennen Sie sofort das Netzkabel von der Netzsteckdose, wenn das Gerät nicht mehr normal funktioniert oder wenn Sie ungewöhnliche Geräusche oder Gerüche daran wahrnehmen.
- Wenn das Gerät nicht ordnungsgemäß funktioniert, wenden Sie sich an die Helpline beim PlayStation®-Kundendienst. Die entsprechende Nummer finden Sie in jedem Handbuch zu Software im PlayStation®- und PlayStation®2-Format.

## Sicherheit

- Entfernen Sie nicht das Gehäuse der Konsole und zerlegen Sie die Konsole nicht. Der Laser-Strahl, der von der Linse dieses Geräts abgegeben wird, kann die Augen schädigen.
- Halten Sie die Konsole von Wasser fern.
- Halten Sie die Konsole und alle Verbindungskabel außerhalb der Reichweite von Kindern.
- Berühren Sie den Stecker des Netzkabels nicht mit nassen Händen.
- Berühren Sie die Konsole oder angeschlossenes Zubehör nicht während eines Gewitters.
- Berühren Sie die Konsole oder den Netzanschluss nicht über einen längeren Zeitraum, solange die Konsole eingeschaltet ist. Andernfalls kann es zu leichten Verbrennungen kommen.
- Stellen Sie die Konsole und angeschlossenes Zubehör nicht auf den Fußboden oder an einen Ort, an dem vorbeigehende Personen darauf treten oder darüber stolpern könnten.
- Nehmen Sie die Einstellungen am DVD-Spieler gemäß den beigegeführten Anweisungen vor, bevor Sie eine DVD wiedergeben. Wenn die Einstellungen nicht richtig sind, wird unter Umständen ein lautes Störgeräusch ausgegeben. Dies könnte zu Hörschäden oder Schäden an den Lautsprechern führen.

- Berühren Sie eine DVD/CD nicht, solange sie sich dreht. Andernfalls können Sie sich verletzen und die DVD/CD kann beschädigt werden.
- Achten Sie beim Schließen des CD-Fachs darauf, sich nicht die Hand oder die Finger einzuklemmen. Sie könnten sich sonst verletzen und die Konsole könnte beschädigt werden.

## Gesundheit

- Benutzen Sie die Konsole auf keinen Fall weiter, wenn Sie eines der folgenden Symptome verspüren. Wenn dieser Zustand anhält, wenden Sie sich an einen Arzt.
  - Benommenheit, Übelkeit, Schwindel o. ä.
  - Müdigkeit, Unwohlsein oder Schmerzen in Händen oder Armen
  - Müde, trockene oder schmerzende Augen
- Achten Sie beim Spielen auf eine gute Beleuchtung und auf einen ausreichenden Abstand vom Fernsehschirm.
- Verwenden Sie die Konsole nicht über längere Zeit. Machen Sie pro Stunde, die Sie spielen, etwa 15 Minuten Pause.
- Verwenden Sie die Konsole nicht, wenn Sie müde oder unausgeschlafen sind.
- Wenn Sie die Lautstärke an diesem Gerät für längere Zeit sehr hoch einstellen, kann es zu dauerhaften Gehörschäden kommen. Seien Sie beim Verwenden von Kopfhörern besonders vorsichtig. Stellen Sie die Lautstärke so ein, dass Umgebungsgeräusche noch zu hören sind.

## Umgang mit der Konsole

- Werfen Sie die Konsole und das Zubehör nicht, lassen Sie sie nicht fallen und setzen Sie sie keinen heftigen Stößen aus.
- Stellen Sie die Konsole und das Zubehör nicht auf Oberflächen, die instabil, geneigt oder Vibrationen ausgesetzt sind.
- Schützen Sie die Konsole und das Zubehör vor hohen Temperaturen, hoher Luftfeuchtigkeit und direktem Sonnenlicht. Verwenden Sie sie in einer Umgebung mit einer Temperatur zwischen 5 °C und 35 °C.
- Stellen Sie die Konsole und das Zubehör nicht an einen Ort, an dem sie plötzlichen Temperaturschwankungen von beispielsweise 10 °C pro Stunde oder mehr ausgesetzt sind.
- Lassen Sie die Konsole und das Zubehör nicht in einem Auto mit geschlossenen Fenstern (besonders im Sommer).
- Stellen Sie die Konsole nicht an einen Ort mit unzureichender Belüftung, wie z. B. in kleine, geschlossene Räume, direkt gegen eine Wand oder auf einen dicken Teppich oder eine Bettdecke.
- Setzen Sie die Konsole keinem Staub, Rauch oder Dampf aus. Dies kann zu Fehlfunktionen an der Konsole führen.
- Achten Sie darauf, dass keine Flüssigkeiten und keine kleinen Fremdkörper in die Konsole gelangen.
- Stellen Sie keine schweren Gegenstände auf die Konsole.
- Berühren Sie die Anschlüsse der Konsole oder des Zubehörs nicht und führen Sie auch keine Fremdkörper ein.
- Stellen Sie die Konsole nicht in die Nähe von durch Magnete oder Lautsprecher erzeugte Magnetfelder.
- Stellen Sie die Konsole nur vertikal oder horizontal auf. Wenn Sie sie vertikal aufstellen, verwenden Sie den Vertikalständer (für PlayStation®2) (separat erhältlich), der mit dieser Konsole kompatibel ist. Ändern Sie die Aufstellung der Konsole nicht, solange sie eingeschaltet ist.
- Legen Sie nicht über längere Zeit gummi- oder vinylhaltige Materialien auf das Konsolengehäuse.

## Hinweise zum Verwenden von Netzanschluss und Netzkabel

- Um einen sicheren Betrieb zu gewährleisten, prüfen Sie Netzanschluss und Netzkabel bitte regelmäßig. Bei Schäden verwenden Sie sie auf keinen Fall weiter und wenden sich an die Helpline beim PlayStation®-Kundendienst. Die entsprechende Nummer finden Sie in jedem Handbuch zu Software im PlayStation®- und PlayStation®2-Format.
- Verwenden Sie ausschließlich den mitgelieferten Netzanschluss und das mitgelieferte Netzkabel.
- Achten Sie darauf, dass sich weder Staub noch Fusseln auf dem Netzstecker befinden, bevor Sie ihn in eine Netzsteckdose stecken. Wenn der Stecker verschmutzt ist, wischen Sie ihn vor dem Anschließen mit einem trockenen Tuch ab.
- Ziehen Sie, bevor Sie die Konsole reinigen oder umstellen oder wenn Sie die Konsole längere Zeit nicht benutzen wollen, das Netzkabel aus der Netzsteckdose. Halten Sie dabei das Netzkabel am Stecker und ziehen Sie diesen gerade aus der Steckdose heraus. Ziehen Sie auf keinen Fall am Kabel und ziehen Sie den Stecker nicht schräg heraus.
- Schließen Sie den Netzanschluss und/oder das Netzkabel nicht an einen Spannungstransformator oder Wechselrichter an.

## Hinweise zur Sicherheit beim Verwenden des Analog Controller (DUALSHOCK®2)\*

- Benutzen Sie die Konsole auf keinen Fall weiter, wenn Sie beim Benutzen des Analog Controller (DUALSHOCK®2) ermüden oder ein unangenehmes Gefühl oder Schmerzen in den Händen oder Armen wahrnehmen. Wenn dieser Zustand anhält, wenden Sie sich an einen Arzt.
- Der Analog Controller (DUALSHOCK®2) wurde ausschließlich für die Bedienung mit den Händen konzipiert. Halten Sie ihn nicht direkt an den Kopf, das Gesicht oder die Knochen anderer Körperteile.
- Die Vibrationsfunktion des Analog Controller (DUALSHOCK®2) kann Verletzungen oder Krankheiten verschlimmern. Verwenden Sie die Vibrationsfunktion nicht, wenn Sie Knochen-, Gelenk- oder Muskelverletzungen oder -leiden an Händen oder Armen haben. Beachten Sie, dass bei einigen Software-Titeln im PlayStation®2- und PlayStation®-Format die Vibrationsfunktion standardmäßig auf „Ein“ gesetzt wird. In den meisten Fällen lässt sich die Vibrationsfunktion im Optionsmenü der Software auf „Aus“ setzen.

Lassen Sie solche Titel mit dem Analog Controller (DUALSHOCK®2) erst wiedergeben, wenn Sie die Vibrationsfunktion auf „Aus“ gesetzt haben.

- Verwenden Sie den Analog Controller (DUALSHOCK®2) nicht über längere Zeit. Machen Sie etwa alle 30 Minuten eine Pause.

\* Diese Hinweise gelten auch für andere Controller.

## Anschließen über ein Netzkabel

Schließen Sie keine Netzwerk- oder Telefonkabel der folgenden Typen an den NETWORK-Anschluss an:

- Standardtelefonleitungen in Privathaushalten
- Netzkabel, die nicht für ein 10Base-T/100Base-TX-Netzwerk geeignet sind
- ISDN-kompatible (digitale) Telefon- oder Datenleitungen
- Nebenstellentelefonleitungen (PBX)
- Andere „unbekannte“ Typen von Telefonleitungen

## Umgang mit DVDs/CDs

- Berühren Sie nicht die Oberfläche von DVDs/CDs. Fassen Sie DVDs/CDs grundsätzlich nur am Rand an.
- Kleben Sie kein Papier oder Klebeband auf DVDs/CDs und schreiben Sie nicht darauf.
- Fingerabdrücke, Staub, Schmutz und Kratzer auf der DVD/CD können schlechte Bildqualität und Tonverzerrungen zur Folge haben. Gehen Sie immer behutsam mit DVDs/CDs um und vergewissern Sie sich vor dem Gebrauch, dass die DVDs/CDs nicht verschmutzt sind.
- Legen Sie DVDs/CDs nicht in die Nähe von Wärmequellen oder an Orte, an denen sie direktem Sonnenlicht oder hoher Feuchtigkeit ausgesetzt sind.
- Bewahren Sie DVDs/CDs in ihrer Hülle auf, wenn sie nicht verwendet werden - zerkratzte und beschädigte DVDs/CDs funktionieren nicht ordnungsgemäß.
- Zum Reinigen wischen Sie DVDs/CDs mit einem weichen Tuch vorsichtig von der Mitte nach außen ab.  
Verwenden Sie keine Lösungsmittel wie Benzin und keine handelsüblichen, nicht für CDs geeigneten Reinigungsmittel oder Antistatik-Sprays für Schallplatten.
- Lassen Sie keine DVD/CD in der Konsole, wenn Sie die Konsole umstellen oder transportieren wollen.
- Verwenden Sie keine ungewöhnlich geformten DVDs/CDs (beispielsweise herz- oder sternförmige) und keine beschädigten, verformten oder reparierten DVDs/CDs.

## Zerlegen Sie die Konsole oder das im Lieferumfang enthaltene Zubehör auf keinen Fall

Verwenden Sie die PlayStation®2-Konsole und das Zubehör ausschließlich gemäß den Anweisungen in dieser Bedienungsanleitung. Es ist untersagt, den Aufbau der Konsole zu analysieren oder zu modifizieren und die Schaltkreiskonfiguration des Systems zu analysieren oder zu verwenden. In der PlayStation®2-Konsole befinden sich keine Teile, die Sie selbst reparieren können. Wenn Sie die Konsole zerlegen, erlischt die Gewährleistung. Außerdem können Sie dabei Laser-Strahlung ausgesetzt werden und es besteht die Gefahr eines elektrischen Schlags.

## Wenn die Konsole an ein Plasma- oder Projektionsfernsehgerät\* angeschlossen wird

Lassen Sie ein Standbild nicht über einen längeren Zeitraum hinweg auf dem Fernsehschirm anzeigen. Andernfalls kann ein schwaches Nachbild permanent auf dem Bildschirm zurückbleiben.

\* Außer bei Geräten mit LCD-Bildschirm.

## Feuchtigkeitskondensation

Wird die Konsole oder eine DVD/CD direkt von einem kalten in einen warmen Raum gebracht, kann sich auf der Linse in der Konsole oder auf der DVD/CD Feuchtigkeit niederschlagen. In diesem Fall funktioniert die Konsole möglicherweise nicht ordnungsgemäß. Nehmen Sie die DVD/CD heraus, schalten Sie die Konsole aus und ziehen Sie den Netzstecker aus der Steckdose. Legen Sie die DVD/CD erst wieder ein, wenn die Feuchtigkeit verdunstet ist (dies kann einige Stunden dauern). Wenn die Konsole noch immer nicht ordnungsgemäß funktioniert, wenden Sie sich an die Helpline beim PlayStation®-Kundendienst. Die entsprechende Nummer finden Sie in jedem Handbuch zu Software im PlayStation®- und PlayStation®2-Format.



## Reinigung

- Aus Sicherheitsgründen sollten Sie vor dem Reinigen der Konsole oder des angeschlossenen Zubehörs 1) die Konsole ausschalten, 2) den Netzstecker der Konsole aus der Netzsteckdose ziehen und 3) das Netzkabel vom NETWORK-Anschluss trennen.
- Zum Reinigen der Konsole feuchten Sie ein weiches Tuch mit einer milden, mit Wasser verdünnten Reinigungslösung an. Wringen Sie das Tuch aus, um überschüssiges Wasser zu entfernen, und wischen Sie das Gehäuse mit dem Tuch ab. Trocknen Sie das Gehäuse danach mit einem trockenen Tuch ab.
- Reinigen Sie das Gehäuse der Konsole nicht mit Lösungsmitteln oder anderen Chemikalien, da diese die Oberfläche angreifen könnten. Wenn Sie ein chemisch behandeltes Reinigungstuch verwenden, beachten Sie bitte die damit gelieferte Gebrauchsanweisung.
- Wenn sich in den Lüftungen der Konsole Staub ansammelt, entfernen Sie diesen mit einem Staubsauger mit geringer Leistung.
- Berühren Sie nicht die Linse im Inneren des CD-Fachs. Um die Linse vor Staub zu schützen, halten Sie das CD-Fach außer beim Einlegen oder Herausnehmen von DVDs/CDs geschlossen.

## Vorbereitungen

# Erste Schritte

## Überprüfen der mitgelieferten Teile

Überprüfen Sie bitte, ob alle folgenden Teile mitgeliefert wurden. Sollten irgendetwas Teile fehlen, wenden Sie sich an die Helpline beim PlayStation®-Kundendienst. Die entsprechende Nummer finden Sie in jedem Handbuch zu Software im PlayStation®- und PlayStation®2-Format.

- PlayStation®2-Konsole...1

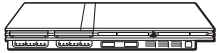

- Analog Controller (DUALSHOCK®2)...1



- Netzanschluss...1



- AV-Kabel (Audio/Video integriert)...1

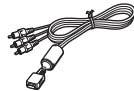

- Euro-Scart-Adapter...1



- Netzkabel...1



- Bedienungsanleitung...1

## Hinweis

Sie müssen zunächst das Schutzklebeband entfernen, bevor Sie die Konsole verwenden.

Schutzklebeband

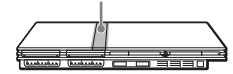

## Aufstellen der Konsole

Sie können die Konsole in horizontaler oder vertikaler Position aufstellen.

### Horizontale Position

Stellen Sie die Konsole horizontal auf.

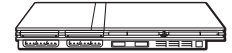

### Vertikale Position

Wenn sie die Konsole vertikal aufstellen wollen, verwenden Sie den Vertikalständer (für PlayStation®2) SCPH-70110 E (separat erhältlich).

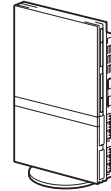

## Hinweis

Einige Vertikalständer (für PlayStation®2) können mit diesem Modell der PlayStation®2-Konsole nicht verwendet werden (→ Seite 211). Wählen Sie beim Kauf eines Vertikalständers den SCPH-70110 E.

## **Vorsicht**

Stellen Sie die Konsole nicht an einen Ort, an dem sie folgenden Bedingungen ausgesetzt ist:

- Übermäßigem Zigarettenrauch oder Staub. Rückstände von Zigarettenrauch oder Staub auf internen Komponenten, wie z. B. der Linse, können zu Fehlfunktionen der Konsole führen.
- Extremen Temperaturen, direktem Sonnenlicht, Hitze in der Nähe einer Wärmequelle oder in einem Auto mit geschlossenen Fenstern (besonders im Sommer). Bei diesen Bedingungen kann sich das Gehäuse der Konsole verformen und es kann zu Fehlfunktionen kommen.
- Magnetfeldern, wie sie von Magneten oder Lautsprechern erzeugt werden.
- Vibrationen

# Teile und Anschlüsse

## Vorderansicht der PlayStation®2-Konsole

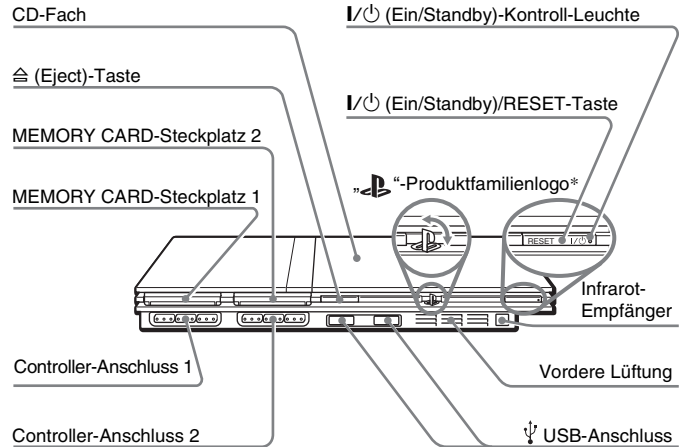

\* Sie können das „PS“-Produktfamilienlogo je nach horizontaler oder vertikaler Aufstellung der Konsole drehen.

### Hinweis

Sie können USB-Geräte anschließen, die mit der PlayStation®2-Konsole kompatibel sind. Beachten Sie jedoch, dass nicht alle USB-kompatiblen Produkte mit der PlayStation®2-Konsole funktionieren. Weitere Informationen dazu finden Sie in der Bedienungsanleitung zum anzuschließenden Gerät.

## Rückansicht der PlayStation®2-Konsole

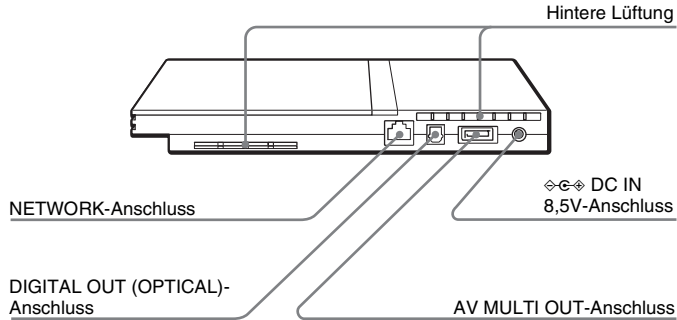

### Hinweis

Die Teile und Anschlüsse am Analog Controller (DUALSHOCK®2) finden Sie unter „Der Analog Controller (DUALSHOCK®2)“ (→ Seite 180).

## Anschließen an ein Fernsehgerät

### Vor dem Anschließen

- Stecken Sie das Netzkabel für die Konsole erst in eine Netzsteckdose, wenn Sie alle anderen Anschlüsse vorgenommen haben.
- Vergewissern Sie sich, dass das Fernsehgerät ausgeschaltet ist.

### Anschließen an ein Fernsehgerät über das mitgelieferte AV-Kabel

Schließen Sie die Konsole wie unten dargestellt an das Fernsehgerät an.

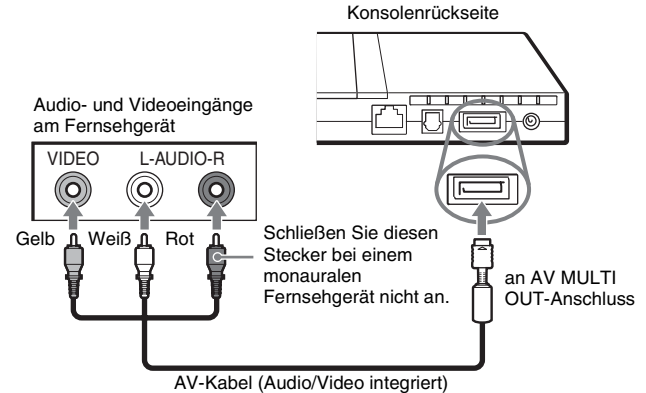

## **Vorsicht**

Wenn Sie ein Standbild über einen längeren Zeitraum auf einem Plasma- oder Projektionsfernsehgerät\* anzeigen, können Doppelbilder auftreten. Dies ist auf die spezifischen Eigenschaften dieser Typen von Fernsehgeräten zurückzuführen. Statische, nicht bewegte Bilder, wie z. B.

Konsoleneinstellungen, DVD-Menüs oder Bilder im Pausenmodus können auf dem Bildschirm dauerhaft ein schwaches Nachbild erzeugen, wenn sie über einen längeren Zeitraum hinweg angezeigt werden. Einzelheiten dazu schlagen Sie bitte in der mit dem Fernsehgerät gelieferten Bedienungsanleitung nach.

\* Außer bei Geräten mit LCD-Bildschirm.

## **Hinweis**

Die Konsole kann an einen Videorecorder oder einen integrierten Fernseher/ Videorecorder angeschlossen werden. Beachten Sie jedoch, dass sich die Bildqualität bei der Wiedergabe einer DVD mit Kopierschutzverschlüsselung möglicherweise verschlechtert.

## **Anschließen an ein Fernsehgerät mit einem Euro-Scart-Anschluss über den Euro-Scart-Adapter**

Schließen Sie die PlayStation®2-Konsole über den Euro-Scart-Adapter und das AV-Kabel (Audio/Video integriert) an den Euro-Scart-Anschluss am Fernsehgerät an. Achten Sie darauf, dass die Farben der Stecker am AV-Kabel mit denen der entsprechenden Buchsen am Adapter übereinstimmen.

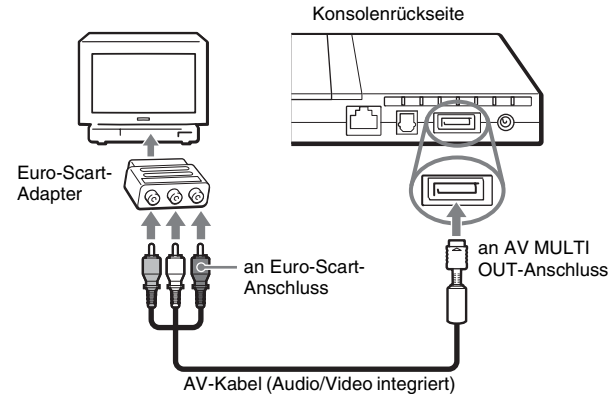

## **Nach dem Anschließen**

Stellen Sie am Fernsehgerät den entsprechenden Videoeingang ein. Näheres dazu finden Sie in der Bedienungsanleitung zu Ihrem Fernsehgerät.

## Bei Verwendung separat erhältlicher Kabel

Die Bildqualität hängt vom Typ des verwendeten Kabels ab. Wählen Sie anhand der folgenden Informationen die optimale Verbindungsmethode aus.

Wenn Sie ein separat erhältliches Kabel verwenden, schlagen Sie bitte in der mit dem Kabel gelieferten Gebrauchsanweisung nach.

Fernsehgerät	Kabeltyp
Fernsehgerät mit S VIDEO-Eingängen	S VIDEO-Kabel (SCPH-10060 E)
Fernsehgerät ohne Videoeingänge	RFU-Adapter (SCPH-10072 C)
Fernsehgerät mit Euro-Scart-Anschluss	Euro-AV-Kabel (SCPH-10142)
Fernsehgerät mit Komponenten-Video-Eingängen	Komponenten-AV-Kabel (für PlayStation®2) (SCPH-10100 E)

### Bildqualitätsskala

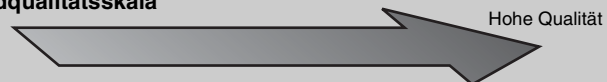

■ AV-Kabel  
(mitgeliefert)

■ S VIDEO-Kabel

■ Komponenten-  
AV-Kabel

■ RFU-Adapter

Diese Skala dient lediglich als Richtlinie. Je nach Modell oder Zustand des Fernsehgeräts kann die Bildqualität anders sein. Die Bildqualität bei Verwendung des Euro-AV-Kabels ist vom AV-Anschluss Ihres Fernsehers abhängig. Für optimale Bildqualität schließen Sie das Euro-AV-Kabel an einen RGB-Anschluss Ihres Fernsehers an. Nähere Informationen entnehmen Sie bitte der Gebrauchsanweisung Ihres Fernsehers.

### Hinweise

- Der Progressive Scan-Modus des DVD-Spielers steht nur zur Verfügung, wenn Sie eine im NTSC-Format aufgenommene DVD/CD auf einem Fernsehgerät wiedergeben, das Progressive Scan (480p) unterstützt.
- Sie können die Konsole nicht an ein Fernsehgerät mit Komponenten-Video-Eingängen anschließen, die ausschließlich für HDTV (Y Pb Pr) geeignet sind. Einzelheiten dazu schlagen Sie bitte in der mit dem Fernsehgerät gelieferten Bedienungsanleitung nach.

# Anschließen digitaler Audiogeräte

Wenn Sie ein handelsübliches optisches Digitalkabel verwenden, können Sie Raumklang mit einer Klangwirkung wie im Kino oder Konzertsaal erzielen. Wenn Sie die Konsole an ein Audiogerät mit digitalen Anschlüssen anschließen, schlagen Sie auch in der Bedienungsanleitung zum anzuschließenden Gerät nach.

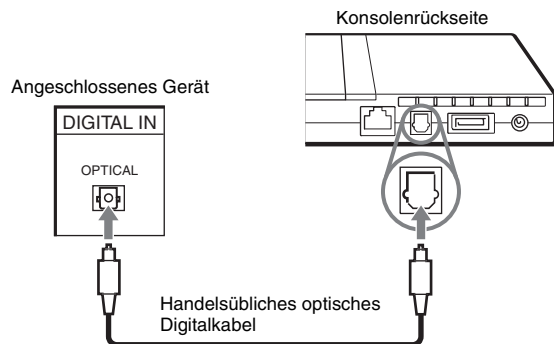

## Hinweise

- Wenn Sie die Konsole über ein optisches Digitalkabel an ein Audiogerät anschließen, kann die Audioausgabe mancher Software im PlayStation®2-Format so beeinträchtigt sein, dass kein Ton erzeugt wird. Verwenden Sie in diesem Fall beispielsweise das mitgelieferte AV-Kabel (Audio/Video integriert) und schließen Sie es an den AV MULTI OUT-Anschluss der Konsole an. Verwenden Sie kein optisches Digitalkabel.
- Wenn Sie ein digitales Audiogerät angeschlossen haben, setzen Sie die Option „DIGITAL OUT (OPTICAL)“ im „Systemkonfiguration“-Menü auf „Ein“. Einzelheiten dazu finden Sie unter „DIGITAL OUT (OPTICAL)“ (➔ Seite 203).

# Anschließen des Controllers

## 1 Schließen Sie den Analog Controller (DUALSHOCK®2) an einen Controller-Anschluss der Konsole an.

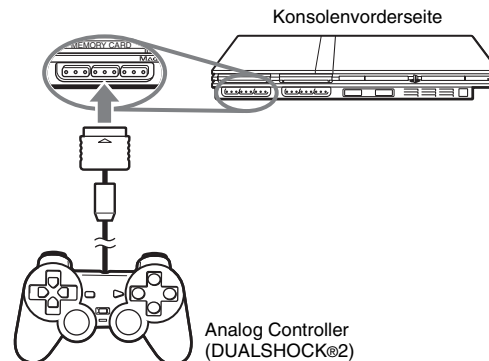

## Hinweis

Bei einigen Software-Titeln muss ein bestimmter Controller-Anschluss verwendet werden. Einzelheiten dazu schlagen Sie bitte in den mit der Software gelieferten Anweisungen nach.

# Anschließen von Netzanschluss und Netzkabel

## ⚠ Achtung

Stecken Sie das Netzkabel für die Konsole erst in eine Netzsteckdose, wenn Sie alle anderen Anschlüsse vorgenommen haben.

## 1 Schließen Sie das Netzkabel an den Netzanschluss an.

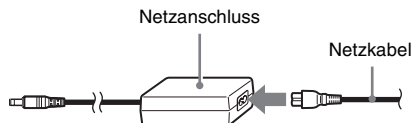

## 2 Stecken Sie den Stecker des Netzanschlusses in den DC IN 8,5V-Anschluss an der Konsolenrückseite.

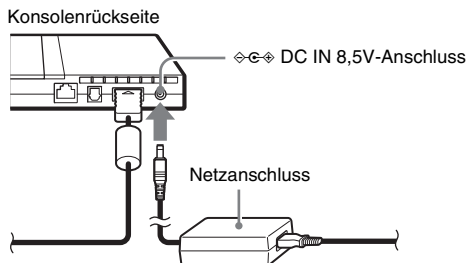

## 3 Stecken Sie das Netzkabel in eine Netzsteckdose.

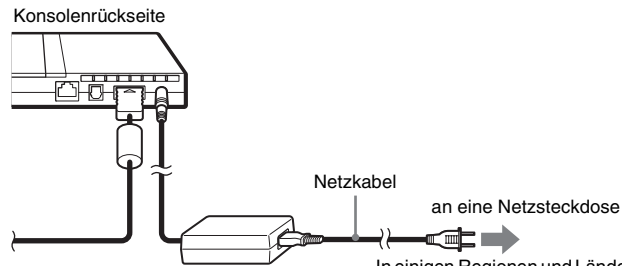

In einigen Regionen und Ländern wird möglicherweise ein anderer als der abgebildete Netzstecker verwendet.

Die I/⏻ (Ein/Standby)-Kontroll-Leuchte an der Konsolenvorderseite leuchtet rot auf und zeigt damit an, dass sich die Konsole im Standby-Modus befindet.

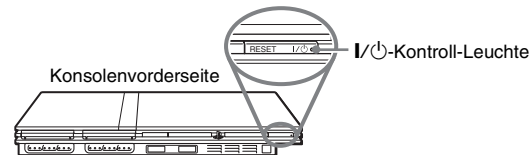



# Ein-/Ausschalten der Konsole

## Vor dem Einschalten der Konsole

Schalten Sie die Konsole erst ein, wenn Sie die folgenden Schritte ausgeführt haben. Einzelheiten dazu schlagen Sie bitte in der mit dem Fernsehgerät gelieferten Bedienungsanleitung nach.

- Schalten Sie das Fernsehgerät ein.
- Stellen Sie das Fernsehgerät so ein, dass die Signale von dem Eingang angezeigt werden, an den die Konsole angeschlossen ist.

## Einschalten der Konsole

**1 Überprüfen Sie, ob die I/⏻ (Ein/Standby)-Kontroll-Leuchte an der Konsolenvorderseite rot leuchtet.**

**2 Drücken Sie die I/⏻ (Ein/Standby)/RESET-Taste an der Konsolenvorderseite.**

Die I/⏻-Kontroll-Leuchte an der Konsolenvorderseite leuchtet grün und die Signale von der Konsole werden auf dem Fernsehschirm angezeigt.

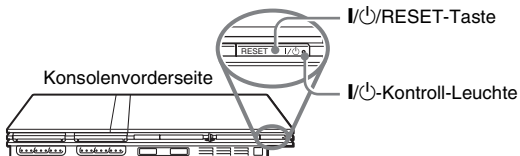

## Hinweise

- Wenn Sie die Konsole zum ersten Mal nach dem Erwerb einschalten, werden Bildschirme zum Einstellen von „Sprache“, „Zeitzone“ und „Sommerzeit“ angezeigt. Gehen Sie nach den Anweisungen auf dem Bildschirm vor, um die Einstellungen vorzunehmen.
- Wenn Sie die Konsole an ein Breitbildfernsehgerät anschließen, stellen Sie „Bildschirmgröße“ im „Systemkonfiguration“-Menü ein (→ Seite 203).

## Ausschalten der Konsole

**1 Halten Sie die I/⏻/RESET-Taste an der Konsolenvorderseite länger als eine Sekunde gedrückt.**

Die I/⏻-Kontroll-Leuchte wechselt zu rot, um anzuzeigen, dass sich die Konsole nun im Standby-Modus befindet.

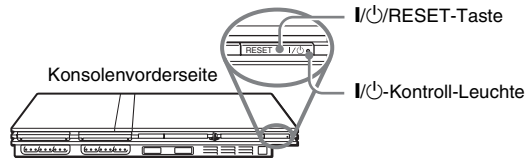

## ⚠ Achtung

Die Konsole ist nicht vollständig ausgeschaltet, wenn sie sich im Standby-Modus befindet. Wenn Sie die Konsole längere Zeit nicht benutzen wollen, ziehen Sie das Netzkabel aus der Netzsteckdose.

# Spiele

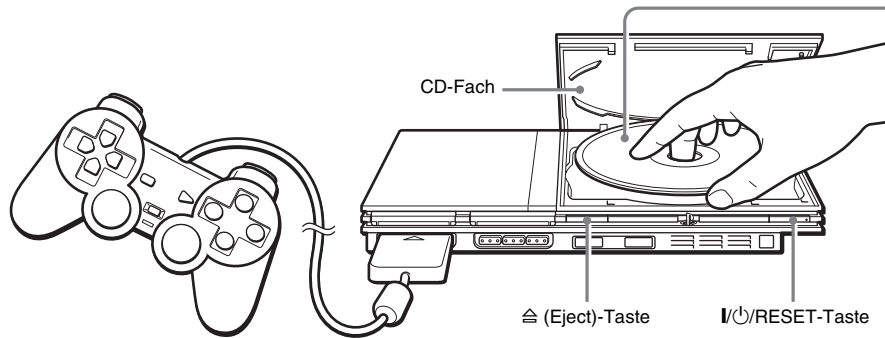

Legen Sie die DVD/CD mit der beschrifteten Seite nach oben in die Konsole ein.

Legen Sie die DVD/CD so ein, dass sich die (drei) Laschen über der DVD/CD-Oberfläche befinden.

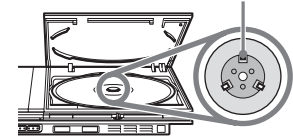

## Vor dem Spielen

Vergewissern Sie sich, dass die Verbindungen zum Fernsehgerät und zum Audiogerät korrekt vorgenommen und die Sicherheitsmaßnahmen beachtet wurden.

- „Sicherheitsmaßnahmen“ (→ Seite 166)
- „Anschließen an ein Fernsehgerät“ (→ Seite 172)
- „Anschließen des Controllers“ (→ Seite 175)
- „Anschließen von Netzanschluss und Netzkabel“ (→ Seite 176)

## Hinweis

Wenn Sie Online-Spiele spielen wollen, müssen Sie zuerst eine Verbindung zu einem Netzwerk herstellen und dieses konfigurieren. Einzelheiten dazu finden Sie unter „Anschließen an ein Netzwerk“ (→ Seite 207).

## Starten eines Spiels

### 1 Schalten Sie die Konsole ein (⇨ Seite 177).

Das Hauptmenü wird angezeigt (⇨ Seite 200).

### 2 Drücken Sie die (Eject)-Taste an der Konsolenvorderseite.

Das CD-Fach öffnet sich.

### 3 Legen Sie eine DVD/CD in die Konsole ein.

Setzen Sie die DVD/CD mit der beschrifteten Seite nach oben in den DVD/CD-Halter ein.

### 4 Schließen Sie das CD-Fach.

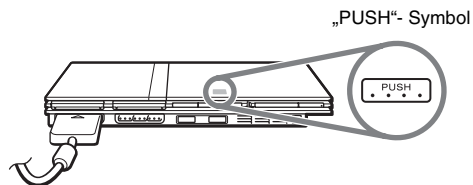

Drücken Sie zum Schließen des CD-Fachs auf das „PUSH“-Symbol.  
Wenn das CD-Fach geschlossen ist, beginnt das Spiel.



#### Hinweise

- Sie können ein Spiel auch vom Browser-Bildschirm aus starten (⇨ Seite 201).
- Wenn Sie die Konsole einschalten und bereits eine DVD/CD eingelegt ist, wird das Spiel automatisch gestartet.

#### So setzen Sie ein Spiel zurück

Drücken Sie die  (Ein/Standby)/RESET-Taste an der Konsolenvorderseite. Drücken Sie die /RESET-Taste nicht versehentlich während eines Spiels. Andernfalls wird das Spiel zurückgesetzt.

## Beenden eines Spiels

### ! Vorsicht

Achten Sie beim Herausnehmen einer DVD/CD darauf, dass sich die DVD/CD nicht mehr dreht. Berühren Sie die DVD/CD auf keinen Fall, solange sie sich noch dreht. Andernfalls könnten Sie sich verletzen und es könnte zu Schäden an der DVD/CD bzw. Fehlfunktionen an der Konsole kommen.

### 1 Drücken Sie die -Taste an der Konsolenvorderseite.

### 2 Nehmen Sie die DVD/CD heraus.

Drücken Sie das schwarze Mittelteil an der Konsole nach unten und heben Sie die DVD/CD am Rand heraus.



### 3 Schließen Sie das CD-Fach.

### 4 Drücken Sie die /RESET-Taste.

Das Hauptmenü wird angezeigt (⇨ Seite 200).

## Wechseln zwischen Spielen

### 1 Öffnen Sie das CD-Fach und nehmen Sie die DVD/CD heraus.

Drücken Sie zum Herausnehmen einer DVD/CD das schwarze Mittelteil am DVD/CD-Halter nach unten und heben Sie die DVD/CD am Rand heraus.

### 2 Legen Sie eine andere DVD/CD ein.

### 3 Schließen Sie das CD-Fach und setzen Sie die Konsole zurück.

Das neue Spiel wird gestartet.

#### Hinweis

Sie brauchen die Konsole nicht auszuschalten, wenn Sie das Spiel wechseln.

## Der Analog Controller (DUALSHOCK®2)

Die Tasten des Analog Controller (DUALSHOCK®2) sind druckempfindlich. Außerdem verfügt der Analog Controller (DUALSHOCK®2) über eine Vibrationsfunktion.

### Bezeichnung der Teile

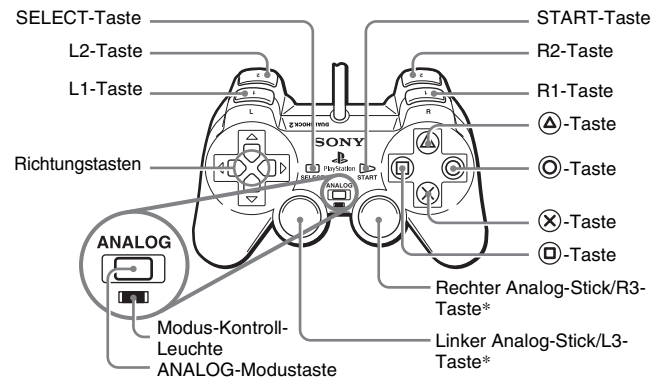

\* Der linke und der rechte Analog-Stick bzw. die L3- und die R3-Taste funktionieren nur im Analogmodus (Kontroll-Leuchte: rot).

\* Die L3- und die R3-Taste funktionieren, wenn die Analog-Sticks gedrückt werden.

#### Hinweis

Bevor Sie den Analog Controller (DUALSHOCK®2) verwenden, drehen Sie bei eingeschalteter Konsole vor dem Starten eines Spiels einmal den linken und den rechten Analog-Stick mit dem Daumen. Verdrehen Sie die Analog-Sticks nicht, sondern drehen Sie sie wie in der Abbildung dargestellt, als ob sie einen Kreis zeichnen würden.

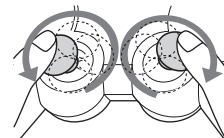

## Hinweis zum Umschalten des Modus

Mit der ANALOG-Modustaste können Sie zwischen zwei Modi umschalten. Schalten Sie den Controller jeweils in den geeigneten Modus. Beachten Sie jedoch, dass die Einstellung bei manchen Software-Titeln automatisch erfolgt.

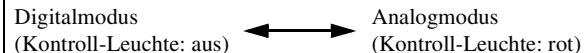

### Hinweise

- Wenn Sie den Analog Controller im Digitalmodus verwenden, funktionieren der linke und der rechte Analog-Stick nicht. Außerdem sind die Tasten in diesem Modus nicht druckempfindlich.
- Je nach Software können Sie den Modus möglicherweise auch mit der ANALOG-Modustaste nicht wechseln.

## Bedienelemente im Analogmodus

- Bei der Wiedergabe eines Software-Titels im PlayStation®2-Format können Sie im Analogmodus alle Tasten außer der START-, SELECT-, L3- und R3-Taste verwenden.
- Bei der Wiedergabe eines Software-Titels im PlayStation®-Format können im Analogmodus nur der linke und der rechte Analog-Stick verwendet werden.

### Hinweis

Je nach Software sind die Tasten, die im Analogmodus verwendet werden können, eingeschränkt. Einzelheiten dazu schlagen Sie bitte in den mit der Software gelieferten Anweisungen nach.

## Hinweis zur Vibrationsfunktion

Die Vibrationsfunktion können Sie im Optionsmenü der Software auf EIN oder AUS setzen.

### Hinweis

Je nach Software wird die Vibrationsfunktion unter Umständen automatisch auf „Ein“ gesetzt.

## Hinweis zum Verwenden des Analog Controller (DUALSHOCK®) (SCPH-110 E)

Sie können den Analog Controller (DUALSHOCK®) (SCPH-110 E) mit der PlayStation®2-Konsole verwenden, aber die Funktionen der Tasten können sich im Analogmodus von denen des Analog Controller (DUALSHOCK®2) unterscheiden. Im Analogmodus können nur der linke und der rechte Analog-Stick verwendet werden.

### Hinweis

Nicht alle Software-Titel im PlayStation®2-Format unterstützen den Analog Controller (DUALSHOCK®) (SCPH-110 E). In solchen Fällen müssen Sie den Analog Controller (DUALSHOCK®2) verwenden.

# Die Memory Card

Zum Speichern und Laden von Spieldaten können Sie eine Memory Card verwenden. Sie können Spieldaten auch löschen oder von einer Memory Card auf eine andere kopieren.

## Informationen zu den Memory Card-Typen

Es gibt zwei Memory Card-Typen. Wählen Sie die für die verwendete Software geeignete Memory Card aus.

Memory Card-Typ	Kompatible Software	Speicherkapazität
Memory Card (8MB) (für PlayStation®2) (SCPH-10020 E)	Software im PlayStation®2-Format	ca. 8 MB
Memory Card (SCPH-1020 E)	Software im PlayStation®-Format	15 Speicherblöcke (ca. 120 KB)

### Hinweis

Die Memory Card (8MB) (für PlayStation®2) verwendet „MagicGate“, eine Technologie, die den Schutz von urheberrechtlich geschützten Inhalt durch Datenverschlüsselung und Hardware-Authentifizierung unterstützt.

**MAGICGATE** ist ein Begriff für eine Technologie zum Schutz von Urheberrechten, die von der SONYGruppe entwickelt wurde.  
**MAGICGATE** garantiert keine Kompatibilität zu anderen Produkten der Marke „MagicGate“.

## Einsetzen einer Memory Card

Setzen Sie die Memory Card in einen MEMORY CARD-Steckplatz an der Konsolenvorderseite ein.

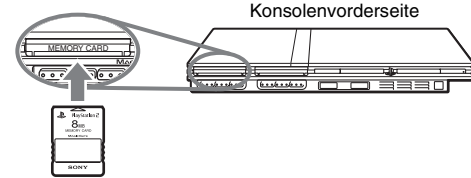

### Hinweis

Bei einigen Software-Titeln muss ein bestimmter MEMORY CARD-Steckplatz verwendet werden. Einzelheiten dazu schlagen Sie bitte in den mit der Software gelieferten Anweisungen nach.

## Speichern oder Laden von Spieldaten

Je nach Software kann sich das Verfahren zum Speichern bzw. Laden unterscheiden. Einzelheiten dazu schlagen Sie bitte in den mit der Software gelieferten Anweisungen nach.

## Kopieren oder Löschen von Spieldaten

**1 Wählen Sie auf dem Browser-Bildschirm (-> Seite 201) mit den Richtungstasten das Symbol für die Memory Card aus, von der Sie Daten kopieren oder löschen wollen, und drücken Sie dann die (X)-Taste.**

**2 Wählen Sie das Symbol für die zu kopierenden oder zu löschenden Daten aus und drücken Sie die (X)-Taste.**

**3 Wählen Sie „Kopieren“ oder „Löschen“ und drücken Sie die (X)-Taste.**

Wenn Sie Spieldaten kopieren wollen, überprüfen Sie, ob zwei Memory Cards in die Konsole eingesetzt sind. Wenn Sie „Löschen“ ausgewählt haben, fahren Sie mit Schritt 5 fort.

**4 Wählen Sie das Ziel aus und drücken Sie die (X)-Taste.**

**5 Wählen Sie „Ja“ aus und drücken Sie die (X)-Taste.**

Nehmen Sie die Memory Cards beim Kopieren oder Löschen von Daten nicht heraus.

**6 Wenn das Kopieren bzw. Löschen abgeschlossen ist, drücken Sie die (O)-Taste.**

### Hinweise

- Wenn Sie Informationen zu bestimmten Spieldaten anzeigen wollen, wählen Sie das Symbol für die Daten aus und drücken die (A)-Taste. Daraufhin werden Einzelheiten angezeigt.
- Kompatibilität von Software mit Memory Cards:
  - Software im PlayStation@2-Format kann nicht auf eine Memory Card (SCPH-1020 E) kopiert werden.
  - Spieldaten im PlayStation@-Format können nicht auf einer Memory Card (8MB) (für PlayStation@2) gespeichert werden. Allerdings können zur Archivierung Spieldaten im PlayStation@-Format von einer Memory Card (SCPH-1020 E) auf eine Memory Card (8MB) (für PlayStation@) gespeichert werden. Hinweis: Diese Spieldaten können nicht direkt von der Memory Card (8MB) (für PlayStation@2) geladen werden.

## Wiedergeben einer Audio-CD

### Wiedergeben einer CD

#### 1 Schalten Sie die Konsole ein und legen Sie eine CD ein (→ Seite 179).

Gehen Sie wie in Schritt 1 bis 4 unter „Starten eines Spiels“ erläutert vor.

Die Titelnummern werden angezeigt.

#### 2 Wählen Sie mit den Richtungstasten die Nummer des wiederzugebenden Titels aus und drücken Sie die (X)-Taste.

Die Wiedergabe beginnt.

#### Hinweise

- Wenn Sie die Konsole nach dem Einlegen einer CD einschalten, werden die Titelnummern automatisch angezeigt.
- Sie können die Wiedergabe auch vom Browser-Bildschirm aus starten (→ Seite 201).

#### ! Vorsicht

Zum Wiedergeben einer im DTS-Format aufgezeichneten Audio-CD müssen Sie ein Gerät mit DTS-Decoder an den DIGITAL OUT (OPTICAL)-Anschluss anschließen (→ Seite 175). Beachten Sie bitte, dass möglicherweise ein extrem lautes Störgeräusch ausgegeben wird, wenn das Gerät nicht über einen DTS-Decoder verfügt oder an den AV MULTI OUT-Anschluss angeschlossen wird.

## Bedienen des CD-Spielers während der Wiedergabe

Wählen Sie mit den Richtungstasten das Symbol für den gewünschten Titel aus und drücken Sie die (X)-Taste.

Symbol	(Taste*)	Funktion
⏮	(L1-Taste)	Wechseln zum Anfang des aktuellen oder des vorherigen Titels
⏪	(L2-Taste)	Schneller Rücklauf
⏩	(R2-Taste)	Schneller Vorlauf
⏭	(R1-Taste)	Wechseln zum Anfang des nächsten Titels
▶	(START-Taste)	Starten der Wiedergabe
⏸	(START-Taste)	Unterbrechen der Wiedergabe
■	(SELECT-Taste)	Stoppen der Wiedergabe

\* Sie können den CD-Spieler direkt über die Tasten des Analog Controller (DUALSHOCK®2) bedienen.

#### Hinweis

Sie können auch die DVD-Fernbedienung (für PlayStation®2) (separat erhältlich) verwenden.



## Beenden der Audio-CD-Wiedergabe

### 1 Wählen Sie mit den Richtungstasten **■** aus und drücken Sie dann die **⊗**-Taste.

Die Wiedergabe stoppt. Drücken Sie die **⏏** (Eject)-Taste an der Konsolenvorderseite und nehmen Sie die CD heraus.

## Wiedergeben in verschiedenen Modi

Sie können Einstellungen für den „Wiedergabemodus“ und für den „Wiederholungsmodus“ vornehmen.

Wiedergabe- modus	Normal	Die Titel werden wie auf der CD aufgezeichnet wiedergegeben.
	Programm	Die Titel werden in einer bestimmten Reihenfolge wiedergegeben.
	Shuffle	Die Titel werden in zufälliger Reihenfolge wiedergegeben.
Wiederho- lungsmodus	Aus	Die CD wird nicht wiederholt wiedergegeben.
	Alle	Alle Titel werden wiederholt wiedergegeben.
	1	Ein einzelner Titel wird wiederholt wiedergegeben.

### 1 Wählen Sie auf dem Browser-Bildschirm (→ Seite 201) mit den Richtungstasten das Symbol für die Audio-CD aus und drücken Sie die **⏏**-Taste.

Die Wiedergabeoptionen werden angezeigt.

### 2 Wählen Sie „Wiedergabemodus“ oder „Wiederholungsmodus“ und drücken Sie die **⊗**-Taste.

### 3 Wählen Sie die gewünschte Einstellung aus und drücken Sie die **⊗**-Taste.

Wenn Sie „Programm“ wählen, wird der Bildschirm zum Angeben der Titelreihenfolge angezeigt. Wählen Sie die wiederzugebenden Titel aus.

### 4 Drücken Sie die **⊙**-Taste.

Der Browser-Bildschirm erscheint.

### 5 Wählen Sie das Symbol für die Audio-CD aus und drücken Sie die **⊗**-Taste.

Die Titelnummern werden angezeigt und die Einstelloption erscheint unten links auf dem Bildschirm.

### 6 Wählen Sie den gewünschten Titel aus und drücken Sie die **⊗**-Taste.

Die Wiedergabe beginnt.

#### Hinweise

- Sie können die Wiedergabeoptionen auch von dem Bildschirm mit den Titeln aufrufen, indem Sie das Symbol für die Audio-CD oben links auf dem Bildschirm auswählen und die **⏏**-Taste drücken.
- Sie können „Wiedergabemodus“ und „Wiederholungsmodus“ gleichzeitig einstellen.

## Wiedergeben einer DVD

Sie haben folgende Möglichkeiten, den DVD-Spieler zu bedienen.

- Über das Kontrollmenü auf dem Bildschirm
- Direkt über den Analog Controller (DUALSHOCK®2)
- Über die DVD-Fernbedienung (für PlayStation®2) (separat erhältlich)

Bei den folgenden Anweisungen wird die Verwendung des Kontrollmenüs zum Bedienen des DVD-Spielers zugrunde gelegt. Je nach dem verwendeten Verfahren unterscheiden sich einige Schritte.

### Hinweise

- Einzelheiten zum Wiedergeben einer DVD finden Sie auch in den mit der DVD mitgelieferten Anweisungen.
- Die PlayStation®2-Konsole gibt den Inhalt einer DVD so wie in der DVD-Software aufgezeichnet wieder. Beachten Sie, dass nicht alle Funktionen bei allen DVDs zur Verfügung stehen.

## Das Kontrollmenü

**1 Starten Sie die Wiedergabe einer DVD (→ Seite 188).**

**2 Drücken Sie die SELECT-Taste.**

Das Kontrollmenü wird angezeigt. Wenn Sie die SELECT-Taste erneut drücken, wechselt die Position der Anzeige auf dem Bildschirm.





**3 Wählen Sie mit den Richtungstasten ein Symbol aus und drücken Sie die (X)-Taste.**





### Hinweis











Zum Ausblenden des Kontrollmenüs drücken Sie die SELECT-Taste (ein- oder zweimal) oder die (O)-Taste.

### Liste der Optionen im Kontrollmenü

Über das Kontrollmenü haben Sie Zugriff auf die folgenden Optionen.

Symbol		Funktion
	Menü	Anzeigen des Menüs bei DVD-Videos
	Hauptmenü	Anzeigen des Menüs bei DVD-Videos

Symbol		Funktion
	Zurück	Zurückschalten zum zuvor ausgewählten Bildschirm im DVD-Menü
	Audio-Optionen	Anzeigen und Ändern der Audio-Optionen auf DVDs mit mehreren Tonspuren
	Blickwinkel-Optionen	Anzeigen und Wechseln der Blickwinkel auf DVDs, auf denen mehrere Blickwinkel aufgezeichnet sind
	Untertitel-Optionen	Anzeigen und Ändern von Untertitel-Optionen auf DVDs mit Untertitel-Optionen
	Gehe zu	Wechseln zum ausgewählten Titel, Kapitel oder einer bestimmten Stelle mithilfe der Zeitangabe und Starten der Wiedergabe (⇨ Seite 189)
	Einstellungen	Anzeigen und Ändern von Optionen für Sprache, Bildqualität, Kindersicherungsstufe, Ton usw. (⇨ Seite 193)
	Zeitanzeige	Anzeigen der aktuellen Titel- oder Kapitelnummer, der Spieldauer usw. (⇨ Seite 190)
	Hilfe	Anzeigen der Funktionen der Direktzugriffstasten des Analog Controller (DUALSHOCK®2)
<b>0~9</b>	Gehe zu Kapitel	Eingeben der Nummer eines Kapitels für die Wiedergabe (⇨ Seite 189)
	Vorher/Weiter	Zurück-/Weiterschalten zum Anfang des aktuellen, vorherigen bzw. nächsten Kapitels

Symbol		Funktion
	Suche	Schneller Rück-/Vorlauf während der Wiedergabe auf dem Bildschirm, um eine bestimmte Szene zu suchen (⇨ Seite 189)
	Zeitlupe	Wiedergabe bzw. Wiedergabe rückwärts in Zeitlupe
	Wiedergabe	Starten der Wiedergabe
	Pause	Unterbrechen der Wiedergabe
	Stopp	Stoppen der Wiedergabe (⇨ Seite 188)
<b>A-B</b>	A-B-Wiederholung	Festlegen einer Szene für die Wiedergabe und Starten der Wiedergabe der festgelegten Szene (⇨ Seite 192)
	Shuffle-Wiedergabe	Wiedergeben von Titeln oder Kapiteln in zufälliger Reihenfolge (⇨ Seite 192)
	Programm-Wiedergabe	Wiedergeben von Titeln oder Kapiteln in programmierter Reihenfolge (⇨ Seite 191)
	Wiedergabe-Wiederholung	Wiederholtes Wiedergeben aller Titel auf der DVD, eines einzelnen Titels oder eines Kapitels (⇨ Seite 192)
	Original/Play List	Wählen zwischen der Wiedergabe von Original- oder Play List-Inhalt bei DVD-RWs (VR-Modus) (⇨ Seite 190)
	Löschen	Löschen von ausgewählten Nummern oder Deaktivieren von Wiedergabemodi (⇨ Seite 193)

### Hinweise

- Mit „?“ können Sie die Optionen anzeigen lassen, auf die Sie direkt mit den Tasten des Analog Controller zugreifen können. Um mit dem Controller direkt auf die Optionen zugreifen zu können, müssen Sie zuerst das Kontrollmenü auf dem Bildschirm ausblenden.
- Je nach Wiedergabemodus stehen einige Optionen möglicherweise nicht zur Verfügung oder können nicht eingestellt werden.

## Starten der Wiedergabe einer DVD

### 1 Schalten Sie die Konsole ein und legen Sie eine DVD ein (→ Seite 179).

Gehen Sie wie in Schritt 1 bis 4 unter „Starten eines Spiels“ erläutert vor. Die Wiedergabe beginnt.

### Hinweise

- Wenn Sie die Konsole einschalten und bereits eine DVD eingelegt ist, startet die Wiedergabe automatisch.
- Sie können die Wiedergabe auch vom Browser-Bildschirm aus starten (→ Seite 201).

## Beenden der DVD-Wiedergabe ■

### 1 Wählen Sie während der Wiedergabe ■ im Kontrollmenü (→ Seite 186) und drücken Sie die ⊗-Taste.

Die Wiedergabe stoppt. Drücken Sie die ≡ (Eject)-Taste an der Konsolenvorderseite und nehmen Sie die DVD heraus.

## Fortsetzen der Wiedergabe einer DVD an der Stelle, an der sie zuvor gestoppt wurde (Fortsetzungsmodus)

### 1 Wählen Sie während der Wiedergabe ■ im Kontrollmenü (→ Seite 186) und drücken Sie die ⊗-Taste.

### 2 Wählen Sie ► aus und drücken Sie die ⊗-Taste.

Die Wiedergabe wird an der Stelle fortgesetzt, an der Sie die DVD in Schritt 1 gestoppt haben.

### Ausschalten des Fortsetzungsmodus

Wählen Sie nach Schritt 1 ■ und drücken Sie die ⊗-Taste.

## Auswählen einer bestimmten Szene für die Wiedergabe

### Auswählen einer Szene anhand der Kapitelnummer

#### 1 Wählen Sie während der Wiedergabe die gewünschte Kapitelnummer im Kontrollmenü aus (→ Seite 186) und drücken Sie die (X)-Taste.

Die Wiedergabe des ausgewählten Kapitels beginnt. Wenn Sie ein Kapitel mit einer einstelligen Nummer wiedergeben wollen (d. h. 1-9), geben Sie zuvor eine Null ein. Geben Sie also beispielsweise „01“ ein.

### Auswählen einer Szene anhand der Titelnummer, Kapitelnummer oder einer Zeitangabe

#### 1 Wählen Sie während der Wiedergabe im Kontrollmenü (→ Seite 186) und drücken Sie die (X)-Taste.

#### 2 Wählen Sie eine Option aus und drücken Sie die (X)-Taste.

Titel	Zum Angeben der Titelnummer
Kapitel	Zum Angeben der Kapitelnummer
C XX:XX:XX (oder T XX:XX:XX)	Zum Auswählen der Stelle für die Wiedergabe mittels einer Zeitangabe im Kapitel (bzw. Titel)

#### 3 Wählen Sie den Zahlenwert für die gewünschte Szene aus und drücken Sie die (X)-Taste.

Die Wiedergabe des ausgewählten Kapitels beginnt.

## Suchen einer bestimmten Stelle auf einer DVD (Suche) ⏪ ⏩

Sie können vorwärts oder rückwärts suchen und damit rasch eine bestimmte Stelle auf einer DVD ansteuern.

#### 1 Wählen Sie während der Wiedergabe ⏪ oder ⏩ im Kontrollmenü aus (→ Seite 186) und halten Sie die (X)-Taste gedrückt.

Die Suchgeschwindigkeit wechselt wie unten dargestellt, wenn Sie die (X)-Taste gedrückt halten und dabei die Richtungstaste Oben oder die Richtungstaste Unten drücken.

- Suche 3
- Suche 2
- Suche 1
- Zeitlupe

#### 2 Lassen Sie die (X)-Taste los, wenn Sie die gewünschte Stelle gefunden haben.

Die Wiedergabe wird in normaler Geschwindigkeit fortgesetzt.

#### Hinweis

Wenn Sie die Suche während der Wiedergabe mit dem Analog Controller ausführen wollen, halten Sie zum Starten der Suche die L2- oder R2-Taste gedrückt. Die Geschwindigkeit wechseln Sie mit den Richtungstasten. Lassen Sie die L2- bzw. R2-Taste los, wenn Sie die gewünschte Stelle gefunden haben.

## Anzeigen von Wiedergabeinformationen

Sie können Informationen wie z. B. die aktuelle Titelnummer oder die Spieldauer anzeigen lassen.

### 1 Wählen Sie während der Wiedergabe im Kontrollmenü (→ Seite 186) und drücken Sie die -Taste.

Mit jedem Drücken der -Taste wechselt die Anzeige wie im Folgenden angegeben.

Titel X Kapitel X	Titelnummer und Kapitelnummer
Titel X Kapitel X C XX:XX:XX	Spieldauer des aktuellen Kapitels
Titel X Kapitel X C - XX:XX:XX	Restspieldauer des aktuellen Kapitels
Titel X Kapitel X T XX:XX:XX	Spieldauer des aktuellen Titels
Titel X Kapitel X T - XX:XX:XX	Restspieldauer des aktuellen Titels
(Aus)	

## Auswählen von Original oder Play List für die Wiedergabe von DVD-RWs **PLIST**

Bei DVD-RWs (VR-Modus) können Sie den Typ der wiederzugebenden Titel auswählen.

### 1 Wählen Sie bei gestoppter Wiedergabe **PLIST** im Kontrollmenü (→ Seite 186) und drücken Sie die -Taste.

Mit jedem Drücken der -Taste wird zwischen „Original“ und „Play List“ umgeschaltet.

Original	Inhalt wird in ursprünglich aufgenommener Reihenfolge wiedergegeben.
Play List	Bearbeiteter Inhalt wird wiedergegeben. Play List ist die Standardeinstellung.

#### Hinweise

- Die Wiedergabe in Zeitlupe rückwärts steht bei DVD-RWs (VR-Modus) nicht zur Verfügung.
- Diese Funktion können Sie nicht zusammen mit dem Fortsetzungsmodus verwenden. Schalten Sie den Fortsetzungsmodus aus (→ Seite 188), bevor Sie diese Funktion auswählen.

# Die verschiedenen Wiedergabemodi

Mithilfe der verschiedenen Wiedergabemodi können Sie Titel oder Kapitel in der gewünschten Reihenfolge wiedergeben lassen oder die Wiedergabe einer bestimmten Szene wiederholen. Es gibt vier Wiedergabemodi:

- Programm-Wiedergabe (→ Seite 191)
- Shuffle-Wiedergabe (→ Seite 192)
- Wiedergabe-Wiederholung (→ Seite 192)
- A-B-Wiederholung (→ Seite 192)

Bei den folgenden Anweisungen wird die Verwendung des Kontrollmenüs (→ Seite 186) zum Bedienen des DVD-Spielers zugrunde gelegt.

## Hinweise

- Sie können die Programm-Wiedergabe, die Shuffle-Wiedergabe und die Wiedergabe-Wiederholung auch kombinieren. Beachten Sie jedoch, dass einige Optionen der Shuffle-Wiedergabe oder Wiedergabe-Wiederholung je nach Kombination unter Umständen nicht zur Verfügung stehen.
- Die PlayStation®2-Konsole gibt den Inhalt einer DVD so wie in der DVD-Software festgelegt wieder.

## Programm-Wiedergabe **PGM**

Sie können Programme zusammenstellen und damit Titel und Kapitel in beliebiger Reihenfolge wiedergeben lassen.

**1 Wählen Sie während der Wiedergabe **PGM** im Kontrollmenü (→ Seite 186) und drücken Sie die **X**-Taste.**

**2 Wählen Sie eine Programmnummer aus und drücken Sie die **X**-Taste.**

Wenn noch nichts programmiert wurde, ist die einzige Option „1. Titel“.

**3 Wählen Sie die Titelnummer aus und drücken Sie die **X**-Taste.**

**4 Wählen Sie die Kapitelnummer aus und drücken Sie die **X**-Taste.**

Wenn alle Kapitel wiedergegeben werden sollen, wählen Sie „Alle“. Gehen Sie wie in Schritt 2 bis 4 erläutert vor, wenn Sie weitere Titel oder Kapitel programmieren wollen.

**5 Drücken Sie die **START**-Taste.**

Die Programm-Wiedergabe beginnt.

## Hinweis

Das Programm wird nicht gelöscht, wenn die Programm-Wiedergabe beendet ist.

## Shuffle-Wiedergabe

Mit dieser Funktion können Sie alle Titel oder Kapitel auf einer DVD in zufälliger Reihenfolge wiedergeben lassen. Die Wiedergabereihenfolge ändert sich jedes Mal, wenn die Shuffle-Wiedergabe verwendet wird.

### 1 Wählen Sie im Kontrollmenü (→ Seite 186) und drücken Sie die .

Mit jedem Drücken der -Taste wechselt die Anzeige wie im Folgenden angegeben.

Titel-Shuffle	Wiedergabe von Titeln in zufälliger Reihenfolge
Kapitel-Shuffle	Wiedergabe von Kapiteln in zufälliger Reihenfolge
Shuffle Aus	Ausschalten der Shuffle-Wiedergabe

### 2 Wählen Sie aus und drücken Sie die .

## Wiedergabe-Wiederholung

Mit dieser Funktion können Sie Titel oder Kapitel wiederholt wiedergeben lassen.

### 1 Wählen Sie im Kontrollmenü (→ Seite 186) und drücken Sie die .

Mit jedem Drücken der -Taste wechselt die Anzeige wie im Folgenden angegeben.

Wiederholung der DVD	Wiederholte Wiedergabe aller Titel
Titelwiederholung	Wiederholte Wiedergabe eines Titels
Kapitelwiederholung	Wiederholte Wiedergabe eines Kapitels
Wiederholung Aus	Ausschalten der Wiedergabe-Wiederholung

### 2 Wählen Sie aus und drücken Sie die .

## A-B-Wiederholung A-B

Sie können eine bestimmte Szene festlegen und wiederholt wiedergeben lassen.

### 1 Wählen Sie während der Wiedergabe A-B im Kontrollmenü (→ Seite 186) und drücken Sie die -Taste an der Stelle, an der die wiederholte Wiedergabe starten soll.

Damit haben Sie den Anfangspunkt (Punkt A) festgelegt.

### 2 Drücken Sie die -Taste an der Stelle, an der die wiederholte Wiedergabe enden soll.

Damit haben Sie den Endpunkt (Punkt B) festgelegt und die wiederholte Wiedergabe der Szene zwischen A und B wird gestartet.



## Deaktivieren von Wiedergabemodi **CLEAR**

Mit dieser Funktion werden die verschiedenen Wiedergabemodi deaktiviert und Sie schalten wieder in die normale Wiedergabe.

### 1 Wählen Sie **CLEAR** im Kontrollmenü (→ Seite 186) und drücken Sie die **X**-Taste.

Die Meldung „Inhalt des Wiedergabemodus gelöscht“ wird angezeigt und die Konsole wechselt zur normalen Wiedergabe.

#### Hinweis

Wenn mehrere Wiedergabemodi in Kombination verwendet wurden, werden alle Wiedergabemodi deaktiviert.

## Einstellungen für den DVD-Spieler

Im Kontrollmenü können Sie Einstellungen für den DVD-Spieler vornehmen, z. B. die Sprache für die Untertitel, die Sprache für den Ton oder die Kindersicherungsstufe.

#### Hinweise

- Bei einigen DVDs werden nicht alle Einstellungen unterstützt. Die PlayStation®2-Konsole gibt den Inhalt einer DVD so wie in der DVD-Software aufgezeichnet wieder. Wenn die DVD die aufgelisteten Funktionen nicht unterstützt, können Sie die Einstellungen nicht ändern.
- Die folgenden Optionen stehen während der Wiedergabe oder im Fortsetzungsmodus nicht zur Verfügung (→ Seite 188). Schalten Sie den Fortsetzungsmodus aus, bevor Sie diese Einstellungen ändern.
  - „Menü“, „Audio“ und „Untertitel“ in „Spracheinstellungen“
  - „TV-Gerät“ und „Progressive-Modus“ in „Bildschirmeinstellungen“
  - „Kindersicherung“ in „Benutzereinstellungen“
  - „DTS“ und „Autom. Auswahl von Audiotiteln“ in „Audio-Einstellungen“

Gehen Sie zum Vornehmen von Einstellungen für den DVD-Spieler folgendermaßen vor:

### 1 Wählen Sie im Kontrollmenü (→ Seite 186) und drücken Sie die **X**-Taste.

Die Symbolleiste mit den Einstellungen wird angezeigt.

### 2 Wählen Sie das Symbol für die zu ändernde Einstellung aus und drücken Sie die **X**-Taste.

Die aktuelle Einstellung der einzelnen Optionen wird angezeigt.

### 3 Wählen Sie die gewünschte Option aus und drücken Sie die **⊗-Taste**.

Die Menüoption wird aktiviert und kann ausgewählt werden.

### 4 Wählen Sie die gewünschte Einstellung aus und drücken Sie die **⊗-Taste**.

Damit ist die Einstellung der Option vorgenommen. Weitere Informationen dazu finden Sie in den Anweisungen zu den einzelnen Optionen (→ Seite 194 bis 199).

#### Hinweise

- Auf der folgenden Liste sind die Standardeinstellungen unterstrichen.
- Wenn Sie nach dem Vornehmen von Einstellungen wieder in das Kontrollmenü schalten wollen, drücken Sie die SELECT-Taste.
- Die Einstellungen werden in folgenden Fällen gespeichert:
  - Sie stoppen die Wiedergabe (einschließlich Stoppen der Wiedergabe im Fortsetzungsmodus).
  - Sie öffnen das CD-Fach.

## Einstellen von Sprachoptionen

Unter „Spracheinstellungen“ können Sie die Sprache für das DVD-Menü, den Ton und die Untertitel auswählen. Beachten Sie dabei, dass automatisch eine der auf der DVD vorhandenen Sprachen ausgewählt wird, wenn Sie eine Sprache auswählen, die nicht auf der DVD vorhanden ist.

Menü	Zum Auswählen der Sprache für das DVD-Menü.
Audio	Zum Auswählen der Sprache für den Ton der DVD.
Untertitel	Zum Auswählen der Sprache für die Untertitel der DVD.

#### Hinweis



Wenn Sie für die Untertitel „Wie Audio“ auswählen, wird als Untertitelsprache automatisch die Sprache eingestellt, die für den DVD-Ton ausgewählt wurde.

## Einstellen der Optionen für die Fernsehanzeige

Im Menü „Bildschirmeinstellungen“ können Sie das Bildseitenverhältnis und andere Optionen einstellen, die die Bildqualität betreffen.

#### TV-Gerät

Sie können das Bildseitenverhältnis entsprechend dem Bildschirm des angeschlossenen Fernsehgeräts einstellen.

<u>16:9</u> 	Wählen Sie diese Option, wenn Sie ein Breitbildfernsehgerät oder ein normales Fernsehgerät mit speziellen 16:9-/Breitbildfunktionen verwenden.
<u>4:3 LETTER BOX</u> 	Wählen Sie diese Option bei einem normalen Fernsehgerät. Bilder im Breitbildformat werden mit Balken am oberen und unteren Bildschirmrand angezeigt.
<u>4:3 PAN SCAN</u> 	Wählen Sie diese Option bei einem normalen Fernsehgerät. Bei dieser Einstellung wird das Bild an die Höhe des Bildschirms angepasst und die Bereiche links und rechts, die nicht auf den Bildschirm passen, werden abgeschnitten.

#### Hinweis

Wenn Sie „Progressive-Modus“ auf „Ein“ setzen, wird „TV-Gerät“ automatisch auf „16:9“ gesetzt.

## DNR (Digital Noise Reduction - digitale Rauschreduzierung)

Mit dieser Einstellung können Sie Bildrauschen auf dem Bildschirm verringern und ein klareres Bild erzeugen.

<u>Aus</u>	Die Rauschreduzierung ist deaktiviert.
DNR1	Die Bildqualität wird verbessert.
DNR2	Die Bildqualität wird optimal verbessert.

### Hinweise

- „DNR2“ reduziert Bildrauschen effektiver als „DNR1“, aber in einigen Fällen können Nachbilder auftreten. In diesem Fall wählen Sie bitte „Aus“.
- Bei einigen DVDs sind die Auswirkungen der DNR-Funktion nur sehr begrenzt zu erkennen.
- Wenn Sie „Progressive-Modus“ auf „Ein“, setzen, wird „DNR“ automatisch ausgeschaltet und lässt sich auch nicht einschalten.

## Konturenschärfe

Sie können die Konturen des auf dem Bildschirm angezeigten Bildes verstärken oder abschwächen. Je höher der Wert, desto schärfer sind die Konturen. Normalerweise sollten Sie „0“ wählen.

• -2	• -1	• <u>0</u>	• +1	• +2
------	------	------------	------	------

### Hinweis

Je nach DVD werden mit „Konturenschärfe“ mehr oder weniger sichtbare Ergebnisse erzielt.

## Anzeige

Während der Wiedergabe können Sie einige Sekunden lang Informationen zum Wiedergabestatus oben rechts im Bildschirm anzeigen lassen.

<u>Ein</u>	Die Informationen zum Wiedergabestatus werden einige Sekunden lang angezeigt.
Aus	Es werden keine Informationen zum Wiedergabestatus angezeigt.

## Progressive-Modus

Sie können ein Bild anzeigen lassen, bei dem alle Zeilen auf einmal aktualisiert werden. In den meisten Fällen wird dabei ein klareres, flimmerfreies Bild erzeugt. Diese Funktion steht nur zur Verfügung, wenn das Fernsehgerät und das AV-Kabel\* Progressive Scan (480p) unterstützen.

- \* Das Komponenten-AV-Kabel (für PlayStation®2) (separat erhältlich) ist Progressive Scan-kompatibel.

<u>Ein</u>	Wählen Sie diese Option, wenn die Konsole an ein Fernsehgerät angeschlossen ist, das Progressive Scan (480p) unterstützt.*
<u>Aus</u>	Wählen Sie diese Option, wenn die Konsole an ein normales Fernsehgerät angeschlossen ist.

- \* Der Progressive Scan-Modus des DVD-Spielers steht nur zur Verfügung, wenn Sie eine im NTSC-Format aufgenommene DVD auf einem Fernsehgerät wiedergeben, das Progressive Scan (480p) unterstützt.

### Hinweise

- Setzen Sie „Progressive-Modus“ auf „Aus“, wenn die Konsole an ein Fernsehgerät ohne die nötige Ausstattung angeschlossen ist. Wenn Sie diese Option bei einem solchen Fernsehgerät auf „Ein“ setzen, kann sich die Bildqualität verschlechtern oder es wird unter Umständen gar kein Bild angezeigt. Gehen Sie zum Deaktivieren der Einstellung folgendermaßen vor:

- 1 Überprüfen Sie, ob sich eine DVD in der Konsole befindet.
  - 2 Drücken Sie die I/⏻ (Ein/Standby)/RESET-Taste an der Konsolenvorderseite.  
Halten Sie dann die START-Taste des Analog Controller (DUALSHOCK®2) am Controller-Anschluss 1 gedrückt, bis das DVD-Bild angezeigt wird. Die Option „Progressive-Modus“ wird auf „Aus“ zurückgesetzt und das Bild des DVD-Videos wird normal angezeigt. Sie können diese Einstellung auch mit der Option „Progressive-Modus ausschalten“ (→ Seite 206) auf dem Bildschirm „Grundeinstellung“ deaktivieren.
- DVDs können videobasierte und filmbasierte Software enthalten, bei denen unterschiedliche Vollbildraten verwendet werden. Bei der Wiedergabe videobasierter DVD-Software mit Progressive Scan erscheinen einige Bilder unter Umständen unnatürlich. Setzen Sie „Progressive-Modus“ in diesem Fall auf „Aus“ und lassen Sie die Bilder im normalen Interlace-Modus anzeigen.
  - Wenn Sie „Progressive-Modus“ auf „Ein“, setzen, wird „TV-Gerät“ (→ Seite 194) automatisch auf „16:9“ gesetzt.
  - Der Inhalt von DVD-RWs (VR-Modus) kann nur im normalen Interlace-Format angezeigt werden. Die Option „Progressive-Modus“ steht für die Wiedergabe solcher Inhalte nicht zur Verfügung.

## Einstellen von Benutzeroptionen

### Pausenmodus

Mit dieser Option können Sie den Bildstatus einstellen, wenn die Wiedergabe unterbrochen wird.

Auto	Ein Bild mit bewegten Motiven wird ohne Bildzittern angezeigt. Normalerweise sollten Sie diese Einstellung wählen.
Standbild	Ein Bild ohne bewegte Motive kann mit hoher Auflösung angezeigt werden.

### Kindersicherung

In einigen Regionen kann die Wiedergabe von DVDs auf der Grundlage des Alters der Zuschauer oder anderer Faktoren eingeschränkt werden. Mithilfe der Kindersicherungsfunktion können Sie eine Stufe einstellen, anhand derer die Wiedergabe mit Ihrer Konsole eingeschränkt wird. Je niedriger der Wert, um so stärker ist die Einschränkung.

#### Einstellen der Kindersicherung

##### 1 Wählen Sie „Kindersicherung“ aus und drücken Sie die -Taste.

Der Bildschirm zum Registrieren des Passworts wird angezeigt. Wenn bereits ein Passwort registriert wurde, wird der Bildschirm zum Bestätigen des Passworts angezeigt.

##### 2 Geben Sie eine Ziffer ein und drücken Sie die -Taste.

Geben Sie auf diese Weise alle vier Ziffern für das vierstellige Passwort ein. Wenn Sie eine Ziffer löschen wollen, drücken Sie die -Taste. Wenn Sie ein Passwort registrieren, müssen Sie es zur Bestätigung erneut eingeben.

##### 3 Wählen Sie „Region“ und drücken Sie die -Taste.

Die Liste der Regionen wird angezeigt.

##### 4 Wählen Sie die Region aus, auf der die Kindersicherungsstufe basieren soll, und drücken Sie die -Taste.

Wenn Sie „Sonstiges“ wählen, schlagen Sie unter „Regionalcode-Liste“ (→ Seite 197) nach.

##### 5 Wählen Sie „Stufe“ und drücken Sie die -Taste.

Die Liste der verschiedenen Stufen wird angezeigt.

## 6 Wählen Sie eine Kindersicherungsstufe aus und drücken Sie die **⊗**-Taste.

### So deaktivieren Sie die Kindersicherung

Gehen Sie bei gestoppter DVD-Wiedergabe wie in Schritt 6 unter „Einstellen der Kindersicherung“ erläutert vor und setzen Sie „Stufe“ auf „Aus“.

### Regionalcode-Liste

Zum Eingeben eines Regionalcodes für die Kindersicherung wählen Sie „Sonstiges“ in Schritt 4 unter „Einstellen der Kindersicherung“ (→ Seite 196). Wählen Sie mit den Richtungstasten den ersten Buchstaben aus und drücken Sie die Richtungstaste Rechts. Wählen Sie den nächsten Buchstaben aus und drücken Sie die **⊗**-Taste.

Region	Code	Region	Code
Belgien	BE	Norwegen	NO
Dänemark	DK	Österreich	AT
Deutschland	DE	Polen	PL
Finnland	FI	Portugal	PT
Frankreich	FR	Russland	RU
Griechenland	GR	Schweden	SE
Irland	IE	Schweiz	CH
Israel	IL	Slowakei	SK
Italien	IT	Spanien	ES
Luxemburg	LU	Tschechische Republik	CZ
Malta	MT	Türkei	TR
Niederlande	NL	Vereinigtes Königreich	GB

## Ändern des Passworts

Führen Sie in Schritt 2 unter „Einstellen der Kindersicherung“ (→ Seite 196) die folgenden Schritte aus:

### 1 Wählen Sie mit den Richtungstasten die Option „Passwort ändern“ und drücken Sie die **⊗**-Taste.

Der Bildschirm zum Ändern des Passworts wird angezeigt.

### 2 Geben Sie eine Ziffer ein und drücken Sie die **⊗**-Taste.

Geben Sie auf diese Weise alle vier Ziffern für das vierstellige Passwort ein. Sie werden dazu aufgefordert, das Passwort zur Bestätigung erneut einzugeben.

## Wiedergeben einer DVD, für die die Kindersicherung aktiviert ist

### 1 Starten Sie die Wiedergabe der DVD (→ Seite 188).

Sie werden dazu aufgefordert, die Kindersicherungsstufe vorübergehend zu ändern, um die Wiedergabe zu ermöglichen. Dies erfolgt in der Regel unmittelbar am Anfang der DVD-Wiedergabe, kann aber bei einigen DVDs auch an anderen Stellen der Fall sein.

### 2 Wählen Sie mit den Richtungstasten „Ja“ aus und drücken Sie die **⊗**-Taste.

Der Bildschirm zum Eingeben des Passworts wird angezeigt.

### 3 Geben Sie eine Ziffer ein und drücken Sie die **⊗**-Taste.

Geben Sie auf diese Weise alle vier Ziffern für das vierstellige Passwort ein. Wenn Sie das Passwort eingegeben haben, wird die Wiedergabe fortgesetzt. Wenn die DVD-Wiedergabe beendet wird, wird die Kindersicherungsstufe wieder auf die ursprüngliche Einstellung zurückgesetzt.

## Hinweise

- Wenn Sie das Passwort vergessen haben, schlagen Sie unter „Störungsbehebung“ (→ Seite 218) nach.
- Wenn Sie kein Passwort festlegen, können Sie die Einstellungen für die Kindersicherung nicht ändern.
- Bei einigen DVDs mit Kindersicherungsfunktion können Sie die Wiedergabemodi nicht verwenden (→ Seite 191 bis 192).

## Einstellen der Tonoptionen

### Digitaler Audio-Ausgang

Sie können die Einstellung für die Ausgabe des Audiosignals wechseln, wenn Sie folgende Audiogeräte an den DIGITAL OUT (OPTICAL)-Anschluss anschließen.

#### **Vorsicht**

Wenn die Konsole an ein Audiogerät ohne Dolby Digital-, DTS- oder MPEG-Decoder angeschlossen wird, setzen Sie „Dolby Digital“, „DTS“ und „MPEG“ auf „Aus“. Wenn Sie diese Optionen auf „Ein“ setzen, ohne dass der erforderliche Decoder vorhanden ist, wird möglicherweise kein Ton oder aber extrem lautes Störrauschen ausgegeben.

### DIGITAL OUT (OPTICAL)

Mit dieser Option wird die Ausgabe über den DIGITAL OUT (OPTICAL)-Anschluss festgelegt.

<u>Ein</u>	Wählen Sie diese Option, wenn Ton (Audiosignale) über den DIGITAL OUT (OPTICAL)-Anschluss ausgegeben werden soll. Die Einstellungen für „Dolby Digital“, „DTS“ und „MPEG“ werden angezeigt.
<u>Aus</u>	Wählen Sie diese Option, wenn der Ton nicht über den DIGITAL OUT (OPTICAL)-Anschluss ausgegeben werden soll. Die Einstellungen für „Dolby Digital“, „DTS“ und „MPEG“ werden nicht angezeigt.

### Dolby Digital

Mit dieser Option wird „Dolby Digital“ als Ausgangssignal über den DIGITAL OUT (OPTICAL)-Anschluss festgelegt.

<u>Ein</u>	Wählen Sie diese Option, wenn die Konsole an ein Audiogerät mit eingebautem Dolby Digital-Decoder angeschlossen ist.
<u>Aus</u>	Wählen Sie diese Option, wenn die Konsole an ein Audiogerät ohne eingebauten Dolby Digital-Decoder angeschlossen ist.

### DTS

Mit dieser Option wird „DTS“ als Ausgangssignal über den DIGITAL OUT (OPTICAL)-Anschluss festgelegt.

<u>Ein</u>	Wählen Sie diese Option, wenn die Konsole an ein Audiogerät mit eingebautem DTS-Decoder angeschlossen ist.
<u>Aus</u>	Wählen Sie diese Option, wenn die Konsole an ein Audiogerät ohne eingebauten DTS-Decoder angeschlossen ist.

## MPEG

Mit dieser Option wird „MPEG AUDIO“ als Ausgangssignal über den DIGITAL OUT (OPTICAL)-Anschluss festgelegt.

<u>Ein</u>	Wählen Sie diese Option, wenn die Konsole an ein Audiogerät mit eingebautem MPEG-Decoder angeschlossen ist.
<u>Aus</u>	Wählen Sie diese Option, wenn die Konsole an ein Audiogerät ohne eingebauten MPEG-Decoder angeschlossen ist.

## Autom. Auswahl von Audiotiteln

Mit dieser Einstellung hat bei der Wiedergabe einer DVD mit mehreren Tonformaten (PCM, Dolby Digital, DTS oder MPEG) die Tonspur mit der höchsten Kanalanzahl Priorität. Wenn die PCM-, Dolby Digital-, DTS- und MPEG-Tonspuren dieselbe Kanalanzahl haben, wählt das Gerät die Tonspuren in der Reihenfolge PCM, Dolby Digital, DTS und MPEG aus.

<u>Ein</u>	Die Priorität wird wie erläutert festgelegt.
<u>Aus</u>	Es wird keine Priorität festgelegt.

## Hinweise

- Wenn Sie „DTS“ unter „Digitaler Audio-Ausgang“ auf „Aus“ setzen (→ Seite 198), wird die DTS-Tonspur nicht wiedergegeben.
- Bei manchen DVDs ist von vornherein festgelegt, welche Tonspur Vorrang hat. In diesem Fall wird die Tonspur auf der Basis der auf der DVD festgelegten Reihenfolge ausgewählt.

## DVD-Lautstärke

Sie können diese Option einstellen, wenn der Audioausgangspegel der DVD niedrig ist. Die Option steht nur zur Verfügung, wenn „DIGITAL OUT (OPTICAL)“ unter „Digitaler Audio-Ausgang“ (→ Seite 198) auf „Aus“ gesetzt ist.

+2	Die Lautstärke wird maximal erhöht.
+1	Die Lautstärke wird erhöht.
<u>Normal</u>	Normalerweise wählen Sie diese Option aus.

## ! Vorsicht

Wenn Sie diese Option auf „+1“ oder „+2“ setzen, kann der Ton verzerrt sein. Setzen Sie die Option in diesem Fall auf „Normal“. Beachten Sie außerdem, dass es bei zu hoch eingestellter Lautstärke zu Gehörschäden oder Schäden an den Lautsprechern kommen kann.

# Aufrufen des Hauptmenüs

Vom Hauptmenü aus können Sie auf verschiedene Informationen zugreifen und zahlreiche Einstellungen vornehmen. Sie können vom Hauptmenü aus auch zu folgenden Bildschirmen wechseln. Das Hauptmenü wird angezeigt, wenn Sie die Konsole einschalten, ohne dass eine DVD/CD eingelegt ist.



- Browser-Bildschirm (→ Seite 201)
- „Systemkonfiguration“-Menü (→ Seite 202)
- Bildschirm „Grundeinstellung“ (→ Seite 204)

## 1 Schalten Sie die Konsole ein (→ Seite 177).

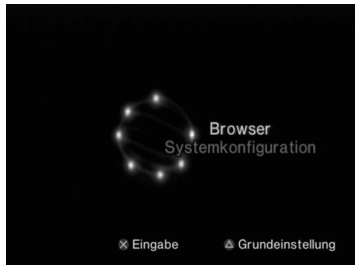
Das Hauptmenü wird angezeigt. Beachten Sie, dass es etwas dauern kann, bis das Hauptmenü angezeigt wird.



## Hinweis

Wenn Sie die Konsole einschalten und eine DVD/CD eingelegt ist, wird das Hauptmenü nicht angezeigt. Zum Aufrufen des Hauptmenüs drücken Sie die  (Eject)-Taste an der Konsolenvorderseite und nehmen die DVD/CD heraus. Drücken Sie dann die  (Ein/Standby)/RESET-Taste, um die Konsole zurückzusetzen.



# Der Browser-Bildschirm

Auf dem Browser-Bildschirm stehen folgende Funktionen zur Verfügung:

- Kopieren oder Löschen von auf einer Memory Card gespeicherten Spieldaten
- Starten eines Spiels
- Starten der Wiedergabe einer Audio-CD
- Starten der Wiedergabe einer DVD

**1 Rufen Sie das Hauptmenü auf (-> Seite 200).**

**2 Wählen Sie mit den Richtungstasten die Option „Browser“ und drücken Sie die (X)-Taste.**

Der Browser-Bildschirm erscheint.

**3 Legen Sie eine DVD/CD ein oder setzen Sie eine Memory Card ein.**

Das Symbol für den eingesetzten Datenträger wird im Browser-Bildschirm angezeigt.

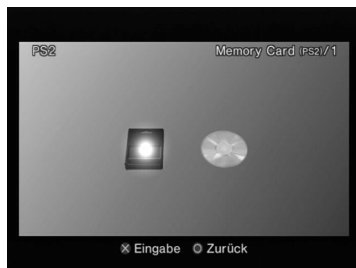

**4 Wählen Sie ein Symbol aus und drücken Sie die (X)-Taste.**

- Wenn Sie das Memory Card-Symbol auswählen, werden Symbole für die auf der Memory Card gespeicherten Daten angezeigt. Informationen zum Kopieren oder Löschen gespeicherter Spieldaten finden Sie unter „Kopieren oder Löschen von Spieldaten“ (-> Seite 183).
- Wenn Sie das Symbol für eine Software-DVD/CD im PlayStation@2- oder PlayStation@-Format auswählen, wird ein Spiel gestartet.
- Wenn Sie das Symbol für eine Audio-CD auswählen, werden die auf der CD enthaltenen Titel angezeigt. Weitere Informationen dazu finden Sie unter „Wiedergeben einer Audio-CD“ (-> Seite 184).
- Wenn Sie das Symbol für eine DVD auswählen, beginnt die Wiedergabe der DVD.

## Hinweis

Die Meldung „Keine Daten vorhanden“ wird auf dem Browser-Bildschirm angezeigt, wenn sich keine Memory Card oder DVD/CD in der Konsole befindet.

# Das „Systemkonfiguration“-Menü

Vom „Systemkonfiguration“-Menü aus können Sie Einstellungen für zahlreiche Optionen, einschließlich der Sprache der Bildschirm- oder Uhrzeitanzeige sowie Audio- oder Videoausgabemodus, vornehmen.

- 1 Rufen Sie das Hauptmenü auf (→ Seite 200).**
- 2 Wählen Sie mit den Richtungstasten die Option „Systemkonfiguration“ und drücken Sie die (X)-Taste.**

Das „Systemkonfiguration“-Menü wird angezeigt.



- 3 Wählen Sie eine Option aus und drücken Sie die (X)-Taste.**

Die Menüoption wird aktiviert und kann ausgewählt werden.

- 4 Wählen Sie die gewünschte Einstellung aus und drücken Sie die (X)-Taste.**

Weitere Informationen dazu finden Sie in den Anweisungen zu den einzelnen Menüoptionen (→ Seite 202 bis 204).

## Hinweise

- Auf der folgenden Liste sind die Standardeinstellungen unterstrichen.
- Änderungen an den einzelnen Einstellungen werden gespeichert und bleiben auch nach dem Ausschalten oder Zurücksetzen der Konsole erhalten.

## Zeiteinstellung

Hier können Sie Datum und Uhrzeit einstellen. Stellen Sie mit den Richtungstasten das Jahr, den Monat, den Tag, die Stunden, die Minuten und die Sekunden ein. Die Einstellung wird wirksam, wenn Sie die (X)-Taste drücken.

### Weitere Einstellungen

Wenn Sie im Bildschirm „Zeiteinstellung“ die (A)-Taste drücken, können Sie Optionen wie „Datumsdarstellung“ und „Zeitdarstellung“ einstellen. Nehmen Sie die Einstellungen jeweils mit den Richtungstasten und der (X)-Taste vor.

Zeitdarstellung	Zum Einstellen der Anzeige der Systemuhr im 12-Stunden- oder 24-Stunden-Format
Datumsdarstellung	Zum Einstellen der Anzeigereihenfolge von Jahr, Monat und Tag
Zeitzone	Zum Einstellen der Zeitzone
Sommerzeit	Zum Einstellen von „Winterzeit“ oder „Sommerzeit“. Normalerweise ist „Winterzeit“ eingestellt.

## Bildschirmgröße

Hier können Sie den Anzeigemodus entsprechend Ihres Fernsehgerätes einstellen.

4:3	Wählen Sie diese Option, wenn Sie die Konsole mit einem normalen Fernsehgerät verwenden.
Ganzer Bildschirm*	Wählen Sie diese Option, wenn Sie die Konsole mit einem normalen Fernsehgerät verwenden. Die schwarzen Balken am oberen und unteren Bildschirmrand werden abgeschnitten.
16:9	Wählen Sie diese Option, wenn Sie ein Breitbildfernsehgerät oder ein normales Fernsehgerät mit speziellen 16:9-/Breitbildfunktionen verwenden.

\* Der Anzeigemodus „Ganzer Bildschirm“ ist möglich beim „Systemkonfiguration“-Menü, Browser-Bildschirm und Audio-CD-Bildschirm.

## DIGITAL OUT (OPTICAL)

Hier legen Sie fest, ob das Signal über den DIGITAL OUT (OPTICAL)-Anschluss ausgegeben wird.

<u>Ein</u>	Wählen Sie diese Option, wenn Signale über den DIGITAL OUT (OPTICAL)-Anschluss ausgegeben werden sollen.
Aus	Wählen Sie diese Option, wenn keine Signale über den DIGITAL OUT (OPTICAL)-Anschluss ausgegeben werden sollen.

## Komponenten-Videoausgang

Wenn Sie das Komponenten-AV-Kabel (für PlayStation®2) (separat erhältlich) verwenden, müssen Sie den Modus auswählen, der den Eingangsbuchsen am Fernsehgerät entspricht.

Y Cb/Pb Cr/Pr	Wählen Sie diese Option, wenn Sie die Konsole an Komponenten-Video-Eingänge anschließen.
<u>RGB</u>	Wählen Sie diese Option, wenn Sie die Konsole an RGB-Eingänge anschließen.

### Hinweis

Die Einstellung „RGB“ ist nur bei Software im PlayStation®2- und PlayStation®-Format geeignet. Wenn Sie eine DVD wiedergeben, wechselt der Modus automatisch zu „Y Cb/Pb Cr/Pr“.

## Fernbedienung

Diese Option können Sie einstellen, wenn Sie die DVD-Fernbedienung (für PlayStation®2) (separat erhältlich) verwenden.

<u>Spielfunktion Ein</u>	Wählen Sie diese Option, wenn Sie Software im PlayStation®2- oder PlayStation®-Format mit der DVD-Fernbedienung ausführen.
Spielfunktion Aus	Wählen Sie diese Option, wenn Sie keine Software im PlayStation®2- oder PlayStation®-Format mit der DVD-Fernbedienung ausführen.

## Hinweis

Die folgenden Einschränkungen gelten, wenn die DVD-Fernbedienung verwendet wird und die Option auf „Spielfunktion Ein“ gesetzt ist:

- Bei einigen Software-Titeln funktionieren einige Tasten auf der Fernbedienung nicht richtig.
- Die Tasten auf der DVD-Fernbedienung funktionieren nicht, wenn zwei oder mehr Tasten gleichzeitig gedrückt werden.
- Einige Software-Titel funktionieren möglicherweise nicht richtig, wenn ein Controller am Controller-Anschluss 1 entfernt wird. Stellen Sie in diesem Fall „Spielfunktion Aus“ ein.

## Sprache

Mit dieser Option können Sie die Sprache wählen, in der das Hauptmenü, der Browser-Bildschirm, das „Systemkonfiguration“-Menü und der Bildschirm „Grundeinstellung“ angezeigt werden.

Englisch	Zeigt Meldungen in Englisch an.
Französisch	Zeigt Meldungen in Französisch an.
Spanisch	Zeigt Meldungen in Spanisch an.
Deutsch	Zeigt Meldungen in Deutsch an.
Italienisch	Zeigt Meldungen in Italienisch an.
Holländisch	Zeigt Meldungen in Holländisch an.
Portugiesisch	Zeigt Meldungen in Portugiesisch an.

# Der Bildschirm „Grundeinstellung“

Mit diesem Bildschirm können Sie die Versionsinformationen zu verschiedenen Konsolenkomponenten anzeigen lassen. Außerdem können Sie bei einigen Optionen weitere Einstellungen vornehmen.

## 1 Drücken Sie im Hauptmenü (→ Seite 200) die -Taste.

Der Bildschirm „Grundeinstellung“ wird angezeigt.

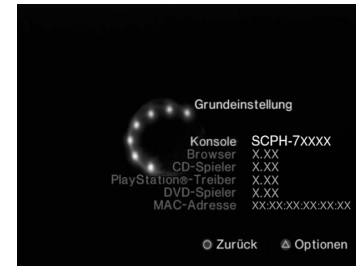

## Weitere Einstellungen

Weitere Einstellungen stehen bei „Konsole“, „PlayStation®-Treiber“ und „DVD-Spieler“ zur Verfügung. „DVD-Spieler“ kann nur eingestellt werden, wenn die Option „Progressive-Modus“ des DVD-Spielers auf „Ein“ gesetzt ist.

## 1 Wählen Sie mit den Richtungstasten eine Option aus und drücken Sie die -Taste.

Die aktuelle Einstellung der Option wird angezeigt.

## 2 Wählen Sie eine Option aus und drücken Sie die **⊗**-Taste.

Die verfügbaren Optionen werden angezeigt.

## 3 Wählen Sie die gewünschte Einstellung aus und drücken Sie die **⊗**-Taste.

Weitere Informationen dazu finden Sie in den Anweisungen zu den einzelnen Optionen (→ Seite 205 bis 206).

### Hinweis

Auf der folgenden Liste sind die Standardeinstellungen unterstrichen.

## Konsole

Die PlayStation®2-Konsole stellt sich automatisch so ein, dass eine optimale Wiedergabe erfolgt. Wenn „Diagnose“ auf „Ein“ gesetzt wird, nimmt die Konsole weitere Einstellungen vor.

### Diagnose

<u>Aus</u>	Die Diagnose ist deaktiviert.
Ein	Die Diagnose ist aktiviert.

### Hinweis

Die Einstellung für „Diagnose“ wird in folgenden Fällen automatisch auf die Standardeinstellung zurückgesetzt:

- Wenn die Wiedergabe von Software im PlayStation®2- oder PlayStation®-Format oder die DVD-Wiedergabe beginnt
- Wenn die Konsole zurückgesetzt wird
- Wenn die Konsole ausgeschaltet wird

## PlayStation®-Treiber

Sie können das PlayStation®-Treiberprogramm so einstellen, dass die Leistung der Software im PlayStation®-Format optimiert wird.

### Hinweis

Die Einstellungen werden im folgenden Fall automatisch auf die Standardeinstellungen zurückgesetzt:

- Wenn die Konsole ausgeschaltet wird

### DVD/CD-ROM-Geschwindigkeit

<u>Standard</u>	DVDs/CDs werden mit normaler Geschwindigkeit geladen
Schnell	DVDs/CDs werden mit hoher Geschwindigkeit geladen

### Hinweis

Setzen Sie die Option in den folgenden Fällen auf „Standard“:

- Wenn das Laden beim schnellen Laden nicht wesentlich schneller erfolgt
- Bei einer Software, die das schnelle Laden nicht unterstützt

### Texture-Mapping

<u>Standard</u>	Normale Anzeige
Fließend	Bilder werden auf dem Bildschirm störungsfrei angezeigt

### Hinweis

Setzen Sie die Option in den folgenden Fällen auf „Standard“:

- Wenn das Texture-Mapping keine deutliche Verbesserung aufweist
- Wenn das Bild bei der Einstellung „Fließend“ nicht ordnungsgemäß angezeigt wird

## DVD-Spieler

Wenn Sie „Progressive-Modus“ auf „Ein“ setzen und die Konsole an ein Fernsehgerät ohne die erforderliche Ausstattung anschließen, kann sich die Bildqualität verschlechtern oder es wird möglicherweise gar kein Bild angezeigt. Sie können die Einstellung „Progressive-Modus“ wie unten erläutert deaktivieren.

Nehmen Sie vor dem Deaktivieren der Einstellung die DVD heraus.

### Progressive-Modus ausschalten

Nein	Die Einstellung „Progressive-Modus“ bleibt aktiviert
Ja	Die Einstellung „Progressive-Modus“ wird deaktiviert

**1 Rufen Sie den Bildschirm „Grundeinstellung“ auf.**

**2 Wählen Sie mit den Richtungstasten die Option „DVD-Spieler“ aus und drücken Sie die  $\triangle$ -Taste.**

Die Option „Progressive-Modus ausschalten“ wird angezeigt.

**3 Drücken Sie die  $\otimes$ -Taste.**

**4 Wählen Sie „Ja“ aus und drücken Sie die  $\otimes$ -Taste.**

**5 Drücken Sie die  $\odot$ -Taste zweimal.**

Das Hauptmenü wird wieder angezeigt.

**6 Drücken Sie die  $\triangleleft$  (Eject)-Taste an der Konsolenvorderseite und legen Sie eine DVD in die Konsole ein.**

## 7 Schließen Sie das CD-Fach.

Die Wiedergabe beginnt.

### Hinweis

Die Einstellung wird nicht deaktiviert, wenn Sie 1) nach Schritt 4 nicht die Wiedergabe einer DVD starten oder 2) die Konsole vor Schritt 6 zurücksetzen oder ausschalten.

# Anschließen an ein Netzwerk

Sie können Online-Spiele spielen, indem Sie die PlayStation®2-Konsole an ein Breitband-Netzwerk anschließen. Für alle Online-Spiele benötigen Sie Folgendes:

- Eine Network Access Disc (separat geliefert)
- Eine Memory Card (8MB) (für PlayStation®2) (separat erhältlich)
- Einen Servicevertrag mit einem Breitband-Serviceprovider (separat erhältlich)
- Ein Ethernet-Kabel (separat erhältlich)
- Ein externes Netzwerkgerät, wie z. B. eine digitale Set-Top-Box für das Fernsehgerät, ein Kabelmodem, ein ADSL-Modem oder einen Router (separat erhältlich)

## Hinweise

- Sie können mit dieser Konsole über eine Wähl- oder ISDN-Verbindung keine Online-Spiele spielen.
- USB-Konnektivität vom externen Netzwerkgerät zum USB-Anschluss wird nicht unterstützt.
- Es gibt zwei Typen von Netzwerkkabeln: Kabel ohne und mit Überkreuzung. Vergewissern Sie sich, dass Sie den richtigen Kabeltyp verwenden, wenn Sie Ihre PlayStation®2-Konsole an die Breitband-Internet-Verbindung anschließen. Weitere Informationen dazu schlagen Sie bitte in der mit dem Netzwerkgerät gelieferten Bedienungsanleitung nach oder wenden Sie sich an Ihren Breitband-Internet-Serviceprovider.

## Anschließen über ein Netzwerkkabel

Sie können die Konsole über ein Ethernet-Netzwerkkabel, das Sie mit dem NETWORK-Anschluss an der Konsolenrückseite verbinden, an ein Netzwerk anschließen. Sie können die Konsole an ein 100 Base-TX- oder 10 Base-T-Netzwerk anschließen. Einzelheiten dazu schlagen Sie bitte in den mit dem Netzwerkgerät gelieferten Anweisungen nach.

## Grundlegende Netzwerkkonfiguration

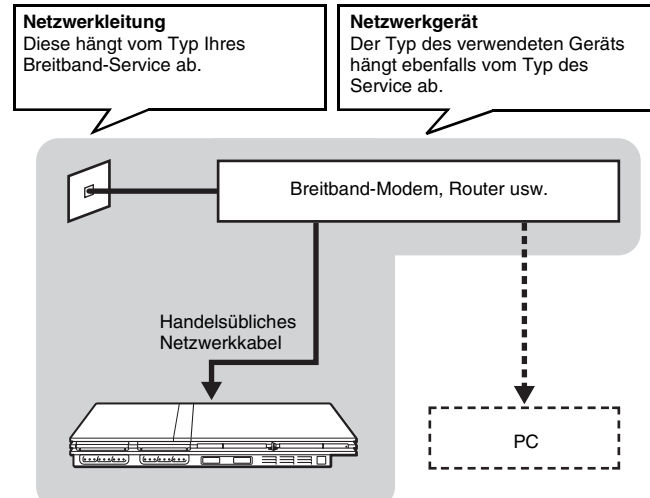

## Hinweis

Zum Anschließen der Konsole und eines PCs an das Netzwerk ist möglicherweise ein Netzwerkgerät, wie z. B. ein Router oder ein Hub, erforderlich. Einzelheiten dazu schlagen Sie bitte in den mit dem Netzwerkgerät gelieferten Anweisungen nach.

Weitere Informationen zur Netzwerkconfiguration finden Sie unter [www.playstation.com](http://www.playstation.com)

## Anschließen der Konsole

### **Achtung**

Stecken Sie das Netzkabel für die Konsole erst in eine Netzsteckdose, wenn Sie alle anderen Anschlüsse vorgenommen haben.

## 1 Schließen Sie das Ethernet-Netzwerkabel an den NETWORK-Anschluss an der Konsolenrückseite an.

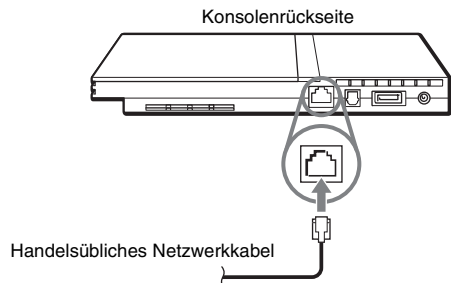

## 2 Schließen Sie den Stecker am Netzwerkabel an das Netzwerkgerät an.

Wie Sie den Anschluss herstellen, hängt vom Netzwerkgerät ab. Einzelheiten dazu schlagen Sie bitte in den mit dem Netzwerkgerät gelieferten Anweisungen nach.

### **Achtung**

Schließen Sie keine Netzkabel oder Telefonkabel der folgenden Typen an den NETWORK-Anschluss an. Andernfalls kann unter Umständen zu viel elektrischer Strom den Anschluss passieren, was zu einer Fehlfunktion, übermäßiger Wärmeentwicklung oder Feuer im Anschluss führen kann:

- Standardtelefonleitungen in Privathaushalten
- Netzkabel, die nicht für ein 10Base-T-/100Base-TX-Netzwerk geeignet sind
- ISDN-kompatible (digitale) Telefon- oder Datenleitungen
- Nebstellentelefonleitungen (PBX)
- Andere „unbekannte“ Typen von Telefonleitungen



# Vornehmen von Netzwerkeinstellungen

Nachdem Sie ein Netzkabel an die Konsole angeschlossen haben, müssen Sie Netzwerkeinstellungen vornehmen und speichern. Dazu benötigen Sie eine Network Access Disc, die Sie erhalten, wenn Sie die PlayStation®2-Konsole registrieren. Sie können Ihre PlayStation®2-Konsole registrieren, indem Sie die beiliegende Registrierkarte ausfüllen oder [www.ps2registration.com](http://www.ps2registration.com) besuchen.

## Was Sie sonst noch benötigen

Zum Vornehmen von Netzwerkeinstellungen benötigen Sie Folgendes:







- Eine Memory Card (8MB) (für PlayStation®2) (separat erhältlich)
- Anmelde- und Netzwerkkonfigurationsinformationen, die Sie von Ihrem Breitband-Internet-Serviceprovider erhalten

### Hinweis

Je nach Typ des verwendeten Internet-Service müssen Sie Ihrem Breitband-Internet-Serviceprovider Ihre MAC-Adresse mitteilen. Die MAC-Adresse Ihrer Konsole ist im Bildschirm „Grundeinstellung“ aufgeführt (→ Seite 204).

# Kompatible Software



Auf der PlayStation®2-Konsole können Sie folgende DVDs/CDs abspielen:

DVD/CD-Typ	DVD/CD-Logo
DVD-ROM im PlayStation®2-Format [12 cm, silberfarben]	„PS“, PlayStation®2-Logo und Kennzeichnung 
CD-ROM im PlayStation®2-Format [12 cm, blau]	„PS“, PlayStation®2-Logo und Kennzeichnung 
CD-ROM im PlayStation®-Format [12 cm, schwarz]	PlayStation®-Logo und Kennzeichnung 
Audio-CD [12 cm, 8 cm]	
DVD VIDEO* [12 cm, 8 cm]	 Das „DVD VIDEO“-Logo ist eine Marke.
DVD-RW (VR-Modus) [12 cm, 8 cm]	 Das „DVD-RW“-Logo ist eine Marke.

\* In dieser Bedienungsanleitung wird der Begriff „DVD VIDEO“ für DVD-Rs, DVD-RWs (Videomodus), DVD+Rs und DVD+RWs verwendet.

## Hinweise zu CD-ROMs und DVD-ROMs im PlayStation®2-Format sowie zu CD-ROMs im PlayStation®-Format

Mit der Konsole können nur DVDs/CDs mit der Kennzeichnung  wiedergegeben werden.

Mit ,  oder  gekennzeichnete DVDs/CDs können nicht wiedergegeben werden.

## Hinweise zu DVD VIDEOS

- Mit der Konsole können nur DVDs wiedergegeben werden, die für das PAL-Farbfernsehensystem aufgezeichnet wurden. Für andere Farbfernsehensysteme (z. B. NTSC) vorgesehene DVDs können nicht wiedergegeben werden (es sei denn, die NTSC-DVD ist mit dem Symbol „ALL“ gekennzeichnet und ein NTSC-kompatibles Fernsehgerät wird verwendet).
- DVD VIDEOS sind mit einer Nummer (Regionalcode) für die geografische Region versehen, in der die DVD wiedergegeben werden kann. Mit dieser Konsole können nur DVDs wiedergegeben werden, die mit dem Regionalcode „2“ oder „ALL“ versehen sind.



## Hinweise zu DVD-Rs, DVD-RWs, DVD+Rs und DVD+RWs

- Einige DVDs können möglicherweise aufgrund von Kratzern, Staub oder Problemen während der Aufnahme nicht wiedergegeben werden.
- Es können nur DVDs wiedergegeben werden, die zuvor „abgeschlossen“ wurden.
- Aufnahmen auf CPRM-kompatiblen (Content Protection for Recordable Media) DVD-RWs, die mit der „copy-once“-Funktion (Einmalkopie) aufgezeichnet wurden, können mit dieser Konsole nicht wiedergegeben werden.

### Tonträger mit Kopierschutz

Die Abspielfunktion dieses Produktes für Audio-CDs ist dem Compact Disc (CD)-Standard entsprechend entwickelt worden. In der letzten Zeit haben einige Musikverlage damit begonnen, CD-artige Tonträger zu vermarkten, die mit Technologien zum Schutz von Urheberrechten versehen sind. Einige dieser Tonträger entsprechen nicht dem CD-Standard und können möglicherweise mit diesem Produkt nicht abgespielt werden.

## Zubehör

Für dieses Modell der PlayStation®2-Konsole ist Sonderzubehör erhältlich. Achten Sie beim Kauf von Sonderzubehör darauf, das mit diesem Modell der PlayStation®2-Konsole kompatible Zubehör zu erwerben. Für weitere Informationen zu dem Zubehör, das mit diesem Modell verwendet werden kann, wenden Sie sich an die Helpline beim PlayStation®-Kundendienst. Die entsprechende Nummer finden Sie in jedem Handbuch zu Software im PlayStation®- und PlayStation®2-Format. Oder besuchen Sie [www.playstation.com](http://www.playstation.com)

### Mit diesem Modell der PlayStation®2-Konsole nicht kompatibles Zubehör

Das folgende Zubehör ist mit diesem Modell der PlayStation®2-Konsole nicht kompatibel:

Modellnummer	Produktnummer
SCPH-10350 E	Netzwerkadapter (Ethernet) (für PlayStation®2)
SCPH-1070 E	Multitap
SCPH-10090 E	Multitap (für PlayStation®2)
SCPH-10040 E	Vertikalständer (für PlayStation®2)
SCPH-10110 E	Horizontalständer (für PlayStation®2)
-	Produkte, die den  S400 (i.LINK)-Anschluss verwenden

i.LINK und das i.LINK-Logo „“ sind Marken.

## Hinweis zur DVD-Fernbedienung (für PlayStation®2)

- Dieses Modell der PlayStation®2-Konsole ist mit einem integrierten Infrarot-Empfänger ausgestattet. Wenn Sie die Konsole mit einer DVD-Fernbedienung (für PlayStation®2) (separat erhältlich) steuern, setzen Sie keinen Infrarot-Empfänger (für PlayStation®2) in einen Controller-Anschluss der Konsole ein.
- Achten Sie beim Erwerb einer DVD-Fernbedienung zum Steuern dieser Konsole darauf, dass die Fernbedienung keine separate Infrarot-Empfangseinheit umfasst.
- Sie können das CD-Fach nicht mit der DVD-Fernbedienung öffnen oder schließen.

## Hinweise zu Multitaps

An diese Konsole kann nur das Multitap (für PlayStation®2) (SCPH-70120 E)\* (separat erhältlich) angeschlossen werden. Schließen Sie keine Multitap-Produkte mit anderen Modellnummern an die Konsole an, da sie dadurch beschädigt werden könnte.

\* Sie können dieses Produkt zusammen mit Software-Titeln im PlayStation®2- und im PlayStation®-Format verwenden.

## GARANTIE

### GARANTIE

Vielen Dank, dass Sie sich für dieses Produkt entschieden haben. Der Begriff „Produkt“ bezieht sich auf das PlayStation®2 Computer-Entertainment-System zusammen mit im Lieferumfang enthaltenem Zubehör und/oder Peripheriegeräten. Diese Garantie erstreckt sich nicht auf irgendwelche Software, sei sie im Lieferumfang des Produkts enthalten oder nicht.

Sony Computer Entertainment Europe Ltd („SCEE“) garantiert für einen Zeitraum von 1 (einem) Jahr ab dem ursprünglichen Kaufdatum, dass dieses Produkt frei von Materialfehlern und Herstellungsmängeln ist, die bei normalem Gebrauch entsprechend der unten ausgeführten Bedingungen zu einem Produktfehler führen, und wird beliebige Komponenten oder Teile dieses Produkts kostenlos reparieren oder (nach dem Ermessen von SCEE) austauschen, falls Material- oder Herstellungsfehler vorliegen. Im Fall von Ersatz werden nach dem Ermessen von SCEE neue oder neuwertige Komponenten oder Geräte verwendet, für die für den verbleibenden Garantiezeitraum Garantie besteht.

Diese Garantie gilt über die gesetzlichen Gewährleistungsansprüche (nach geltendem Recht) hinaus und beeinflusst diese in keiner Weise.

Diese Garantie wird gewährt von Sony Computer Entertainment Europe Ltd, 30 Golden Square, London, W1F 9LD, Großbritannien.

## WICHTIG

1. Falls Sie im Zusammenhang mit dieser Garantie Gewährleistungsansprüche geltend machen möchten, wenden Sie sich bitte an die Helpline bei Ihrem örtlichen Kundendienst, um Informationen zur Rückgabe und sonstige Hilfeleistungen zu erhalten (die entsprechende Telefonnummer befindet sich auf der Kundenregistrierkarte und in den Handbüchern zu Software im PlayStation®- und PlayStation®2-Format).
2. Diese Garantie ist nur gültig:
  - i. in Österreich (Austria), Belgien (Belgium), Frankreich (France), Deutschland (Germany), Italien (Italy), Luxemburg (Luxembourg), Niederlande (The Netherlands), Portugal, Spanien (Spain) und in der Schweiz (Switzerland); und
  - ii. unter Vorlage des ursprünglichen Kaufbelegs oder eines anderen Kaufnachweises (mit Kaufdatum und Händlername und seit dem Datum des ursprünglichen Kaufs nicht abgeändert oder unleserlich) zusammen mit dem fehlerhaften Produkt; und
  - iii. wenn das Garantiesiegel und die Seriennummer am Produkt nicht beschädigt, geändert oder entfernt wurden.
3. Garantieansprüche bestehen nicht, wenn Mängel am Produkt auf folgende Ursachen zurückzuführen sind:
  - i. gewerbliche Nutzung, Unfall, normaler Verschleiß, Fahrlässigkeit, unsachgemäße Benutzung oder Missbrauch (einschließlich, aber nicht beschränkt auf Zweckentfremdung des Produkts und/oder Nichtbeachtung der Nutzungs- und Wartungsanweisungen oder Nichtbeachtung geltender technischer Standards oder Sicherheitsstandards bei Installation bzw. Nutzung);
  - ii. Nutzung zusammen mit nicht autorisierten Peripheriegeräten (einschließlich, aber nicht beschränkt auf Zubehör zur Spielerweiterung, unzulässige Adapter und Netzgeräte);
  - iii. jede Art von Veränderung oder Adaption bzw. Anpassung des Produkts, sowohl bei korrekter als auch bei unkorrekter Ausführung;
  - iv. Wartung bzw. Reparaturen, die nicht durch einen von SCEE autorisierten Kundendienst ausgeführt wurden; oder

v. Verwendung zusammen mit nicht autorisierter Software, Virusbefall, Feuer, Überschwemmung oder andere Naturkatastrophen.

4. Soweit gesetzlich zulässig gilt diese Garantie als einzige und ausschließliche Haftungsverpflichtung bei Mängeln an diesem Produkt und alle anderen Garantien, Gewährleistungen oder Bestimmungen, ob ausdrücklich oder gesetzlich oder anderweitig impliziert, bezüglich dieses Produkts sind ausgeschlossen und weder SCEE noch eine andere Vertretung von Sony bzw. deren Zulieferer oder autorisierte Kundendienste haften für spezielle, indirekte, Neben- oder Folgeschäden oder Verluste.

Falls an diesem Produkt Reparaturen erforderlich werden, die durch diese Garantie nicht abgedeckt sind, wenden Sie sich zur Beratung bitte an die Helpline bei Ihrem örtlichen Kundendienst. Falls Ihr Heimatland nicht aufgeführt ist, wenden Sie sich bitte an Ihren Händler.

Bitte füllen Sie die beigelegte und portofreie Kundenregistrierkarte aus und schicken Sie sie an uns zurück.

# Technische Daten

## Allgemeines

Betriebsspannung	⊕⊖ DC IN 8,5V
Leistungsaufnahme	ca. 5,3 A
Abmessungen der Konsole	ca. 230 × 28 × 152 mm (B/H/T)
Gewicht der Konsole	ca. 900 g
Signalformat	PAL
Betriebstemperatur	5 °C bis 35 °C
Ein-/Ausgänge an der Konsolenvorderseite	Controller-Anschluss (2) MEMORY CARD-Steckplatz (2) ⚡ USB-Anschluss (2)
Ein-/Ausgänge an der Konsolentrückseite	NETWORK-Anschluss ⊕⊖ DC IN 8,5V-Anschluss AV MULTI OUT-Anschluss DIGITAL OUT (OPTICAL)-Anschluss

## Netzanschluss

Betriebsspannung	100-240 V AC, 50/60 Hz
Spannung/Leistungsabgabe	ca. 8,5 V, 5, 65 A
Abmessungen	ca. 60 × 28 × 124 mm (B/H/T)
Gewicht	ca. 350 g

## Mitgeliefertes Zubehör

→ Seite 170

Design und technische Daten können ohne vorherige Ankündigung geändert werden.

## Urheberrechte

Dieses Produkt verwendet eine Technologie zum Schutz von Urheberrechten, die durch Verfahrensansprüche bestimmter US-Patente und sonstige Rechte zum Schutz geistigen Eigentums geschützt ist. Diese Technologie ist Eigentum der Macrovision Corporation und anderer Rechtseigentümer. Der Gebrauch dieser Technologie zum Schutz von Urheberrechten muss von der Macrovision Corporation genehmigt werden und gilt nur für den privaten oder anderen eingeschränkten Gebrauch, es sei denn, es liegt eine spezielle Genehmigung der Macrovision Corporation vor. Reverse Engineering oder Disassemblierung sind verboten.

Hergestellt unter Lizenz der Dolby Laboratories. „Dolby“ und das Doppel-D-Symbol sind Marken der Dolby Laboratories. Vertrauliche, nicht veröffentlichte Arbeiten. © 1992-1997 Dolby Laboratories. Alle Rechte vorbehalten.

„DTS“ und „DTS Digital Out“ sind Marken der Digital Theater Systems, Inc.

### Hinweis zu nationalen Exportbestimmungen

Dieses Produkt unterliegt möglicherweise der nationalen Gesetzgebung zu Exportbestimmungen. Sie sind verpflichtet, die Vorschriften einer solchen Gesetzgebung und aller anderen geltenden Gesetze eines Rechtsgebiets im Zusammenhang mit diesem Produkt strikt einzuhalten.

### Hinweis zum Kopierschutz

Das Kopieren von mit diesem Gerät wiedergegebenen DVDs wird möglicherweise durch eine auf der DVD enthaltene Kopierschutztechnologie verhindert oder eingeschränkt. Das versuchte Aufnehmen oder Kopieren von DVDs für den privaten Gebrauch durch Entfernen oder Umgehen von Kopierschutztechnologie ist nach geltendem Recht unter Umständen nicht zulässig.

### Hinweis zur Zugriffskontrolle

Dieses Produkt beinhaltet eine Technologie zur Zugriffskontrolle. Die Verwendung von Software, die nicht speziell für dieses Produkt konzipiert wurde (mit Ausnahme von DVD-Videos und Audio-CDs), sowie von Kopien von Software für dieses Produkt wird über die Zugriffskontrolle verhindert. Das unberechtigte Übertragen, Ausliefern, Anzeigen, Exportieren, Importieren oder Übermitteln von Programmen, Geräten oder dem mithilfe von Programmen oder Geräten modifizierten Produkt mit dem Ziel, die Zugriffskontrolle außer Kraft zu setzen, ist unter Umständen rechtlich nicht zulässig.

## Störungsbehebung

Wenn beim Betrieb der PlayStation®2-Konsole Probleme auftreten, lesen Sie bitte den folgenden Abschnitt. Sollte sich ein Problem nicht beheben lassen, wenden Sie sich bitte telefonisch an den PlayStation®-Kundendienst. Die entsprechende Nummer finden Sie auf der Garantiekarte.



### Überprüfen Sie zunächst Folgendes:

- Ist die Konsole eingeschaltet?
- Ist das Netzkabel ordnungsgemäß an eine Netzsteckdose angeschlossen?
- Sind alle Kabel richtig und fest angeschlossen?

Überprüfen Sie auch das Fernsehgerät bzw. den Monitor und andere angeschlossene Geräte.

### Bild

#### Auf dem Fernsehschirm wird kein Bild angezeigt.

- ➔ Überprüfen Sie, ob die  (Ein/Standby)-Kontroll-Leuchte an der Konsolenvorderseite rot leuchtet. Ist dies der Fall, drücken Sie zum Einschalten der Konsole die  (Ein/Standby)/RESET-Taste (die -Kontroll-Leuchte leuchtet dann grün).
- ➔ Stellen Sie den Eingang am Fernsehgerät (bzw. Videorecorder) entsprechend dem verwendeten Anschluss an der Konsole ein.
- ➔ Versuchen Sie es mit einem anderen kompatiblen AV-Kabel. Am verwendeten AV-Kabel ist möglicherweise ein Problem aufgetreten.

- ➔ Setzen Sie „Komponenten-Videoausgang“ im „Systemkonfiguration“-Menü auf „Y Cb/Pb Cr/Pr“ (⇨ Seite 203), wenn Sie die Konsole an die Komponenten-AV-Eingänge an einem Fernsehgerät anschließen. Verwenden Sie für das Einstellen das mitgelieferte AV-Kabel (Audio/Video integriert) und schließen Sie das Fernsehgerät dann mit dem Komponenten-AV-Kabel (für PlayStation®2) (separat erhältlich) an.
- ➔ Überprüfen Sie, ob die eingelegte DVD/CD mit der PlayStation®2-Konsole wiedergegeben werden kann (⇨ Seite 210).

---

### Das Bild auf dem Fernsehschirm ist gestört.

- ➔ Überprüfen Sie, ob die DVD/CD sauber und nicht zerkratzt ist. Wenn die DVD/CD verschmutzt ist, reinigen Sie sie (⇨ Seite 168).
- ➔ Wenn Sie die Konsole von einem kalten an einen warmen Ort bringen, lassen Sie die Konsole vor dem Betrieb Raumtemperatur annehmen.
- ➔ Wenn sich Feuchtigkeit niedergeschlagen hat, nehmen Sie die DVD/CD heraus und verwenden Sie die Konsole einige Stunden lang nicht, bis die Feuchtigkeit verdunstet ist (⇨ Seite 168).
- ➔ Bei einigen Ausgängen an einem Fernsehgerät muss die Einstellung für den Komponenten-Videoausgang vorgenommen werden. Überprüfen Sie, ob die richtigen Einstellungen vorgenommen wurden (⇨ Seite 203).
- ➔ Einige Software-Titel im PlayStation®-Format werden auf der PlayStation®2-Konsole möglicherweise nicht richtig ausgeführt. Weitere Informationen dazu erhalten Sie telefonisch beim PlayStation®-Kundendienst. Die entsprechende Nummer finden Sie auf der Garantiekarte.
- ➔ Bei manchen Fernsehgeräten kann es bei Verwendung der PlayStation®2-Konsole zu Bildflackern kommen. Schließen Sie die Konsole in diesem Fall an ein anderes Fernsehgerät an.

---

### „DVD/CD-ROM konnte nicht gelesen werden.“ wird auf dem Bildschirm angezeigt.

- ➔ Überprüfen Sie, ob die DVD/CD mit der beschrifteten Seite nach oben in die Konsole eingelegt ist (⇨ Seite 179).
- ➔ Überprüfen Sie, ob die DVD/CD sauber und nicht zerkratzt ist. Wenn die DVD/CD verschmutzt ist, reinigen Sie sie (⇨ Seite 168).

---

### Bei der Wiedergabe einer DVD erscheint kein Bild oder nur ein gestörtes Bild.

- ➔ Schließen Sie die Konsole zur Wiedergabe einer DVD direkt an das Fernsehgerät an (⇨ Seite 173). Wenn das Videosignal von der Konsole über einen Videorecorder in das Fernsehgerät eingespeist wird, beeinträchtigt möglicherweise der Kopierschutz auf einigen DVDs die Bildqualität.
- ➔ Wenn die Konsole an ein Fernsehgerät oder Kabel\* angeschlossen ist, das Progressive Scan (480p) nicht unterstützt, und Sie „Progressive-Modus“ im Kontrollmenü auf „Ein“ setzen, wird kein Bild angezeigt. Deaktivieren Sie die Option „Progressive-Modus“ (⇨ Seite 195, 206). Wenn bei einem Fernsehgerät, das Progressive Scan (480p) unterstützt, Bildrauschen auftritt, deaktivieren Sie ebenfalls die Option „Progressive-Modus“.
  - \* Das Komponenten-AV-Kabel (für PlayStation®2) (separat erhältlich) ist Progressive Scan-kompatibel.
- ➔ Eine nicht abgeschlossene DVD-R oder DVD-RW kann auf der PlayStation®2-Konsole nicht wiedergegeben werden.
- ➔ Siehe dazu auch „**Auf dem Fernsehschirm wird kein Bild angezeigt.**“ und „**Das Bild auf dem Fernsehschirm ist gestört.**“.

---

### Das Bildseitenverhältnis ändert sich nicht, auch wenn die DVD mit angepasster Einstellung für das Bildseitenverhältnis und/oder 16:9-Bilder einer DVD wiedergegeben werden.

- ➔ Bei einigen DVDs lässt sich das Bildseitenverhältnis nicht ändern.
- ➔ Überprüfen Sie, ob die Konsole direkt an das Fernsehgerät angeschlossen ist. Wenn zwischen die Konsole und das Fernsehgerät ein Signalwählgerät oder Receiver (AV-Verstärker) geschaltet ist, lässt sich das Bildseitenverhältnis je nach Typ des angeschlossenen Geräts nicht ändern.
- ➔ Bei einigen Fernsehgeräten lässt sich das Bildseitenverhältnis nicht ändern.

---

### Das Format des Videobildes entspricht nicht dem des Fernsehschirms.

- ➔ Stellen Sie das Bildseitenverhältnis gemäß Ihrem Fernsehschirm ein (⇨ Seite 194). Wenn Sie die Einstellung ändern und damit keine Änderung erzielen, versuchen Sie, das Bildseitenverhältnis am Fernsehgerät einzustellen. Einzelheiten dazu schlagen Sie bitte in der mit dem Fernsehgerät gelieferten Bedienungsanleitung nach.



---

### Bei der Wiedergabe einer DVD-RW wird ein blauer Bildschirm angezeigt.

- ➔ Der Inhalt eines Videos auf einer CPRM-kompatiblen DVD-RW kann nicht wiedergegeben werden und der Bildschirm wird blau.

## Ton

---

### Es ist kein Ton zu hören.

- ➔ Stellen Sie den Eingang am Fernsehgerät (bzw. Videorecorder) entsprechend dem verwendeten Anschluss an der Konsole ein.
- ➔ Vergewissern Sie sich, dass die Lautstärke am Fernsehgerät nicht stummgeschaltet ist. Überprüfen Sie auch, ob der Lautstärkepegel am Fernsehgerät richtig eingestellt ist.
- ➔ Wenn die Konsole an ein Audiogerät angeschlossen ist, überprüfen Sie die Einstellungen am angeschlossenen Gerät. Einzelheiten dazu schlagen Sie bitte in der mit dem Gerät gelieferten Bedienungsanleitung nach.
- ➔ Versuchen Sie es mit einem anderen kompatiblen AV-Kabel (➔ Seite 172). Am verwendeten AV-Kabel ist möglicherweise ein Problem aufgetreten.
- ➔ Einige Software-Titel im PlayStation®2-Format unterstützen die Audioausgabe über den DIGITAL OUT (OPTICAL)-Anschluss nicht. Verbinden Sie die Konsole und das Audiogerät über ein analoges AV-Kabel, wie z. B. das mitgelieferte AV-Kabel (Audio/Video integriert) (➔ Seite 172).

---

### Die Tonqualität ist nicht gut.

- ➔ Überprüfen Sie, ob die DVD/CD sauber und nicht zerkratzt ist. Wenn die DVD/CD verschmutzt ist, reinigen Sie sie (➔ Seite 168).
- ➔ Wenn Sie die Konsole von einem kalten an einen warmen Ort bringen, lassen Sie die Konsole vor dem Betrieb Raumtemperatur annehmen.
- ➔ Wenn sich Feuchtigkeit niedergeschlagen hat, nehmen Sie die DVD/CD heraus und verwenden Sie die Konsole einige Stunden lang nicht, bis die Feuchtigkeit verdunstet ist (➔ Seite 168).
- ➔ Einige Software-Titel im PlayStation®-Format werden auf der PlayStation®2-Konsole möglicherweise nicht richtig ausgeführt. Wenn Sie weitere Informationen benötigen, wenden Sie sich an die Helpline beim PlayStation®-Kundendienst. Die entsprechende Nummer finden Sie in jedem Handbuch zu Software im PlayStation®- und PlayStation®2-Format.

---

### Es ist kein Ton zu hören oder die Tonqualität vom digitalen Audiogerät ist nicht gut.

- ➔ Überprüfen Sie, ob die DVD/CD sauber und nicht zerkratzt ist. Wenn die DVD/CD verschmutzt ist, reinigen Sie sie (➔ Seite 168).
- ➔ Setzen Sie „DIGITAL OUT (OPTICAL)“ im „Systemkonfiguration“-Menü auf „Ein“ (➔ Seite 203).
- ➔ Wenn Sie einen DTS-Audiotitel mit einem Audiogerät mit eingebautem DTS-Decoder wiedergeben lassen, überprüfen Sie, ob die Einstellungen korrekt sind (➔ Seite 198, 203). Wenn die Konsole an ein Audiogerät ohne eingebauten DTS-Decoder angeschlossen ist, wählen Sie für die Wiedergabe andere Titel als DTS-Audiotitel aus.
- ➔ Einige Software-Titel im PlayStation®2-Format unterstützen die Audioausgabe über den DIGITAL OUT (OPTICAL)-Anschluss nicht. Verbinden Sie die Konsole und das Audiogerät über ein analoges AV-Kabel, wie z. B. das mitgelieferte AV-Kabel (Audio/Video integriert) (➔ Seite 172).
- ➔ Siehe dazu auch „**Es ist kein Ton zu hören.**“ und „**Die Tonqualität ist nicht gut.**“.

---

### Bei der Wiedergabe einer DVD mit einer Dolby Digital-Tonspur ist kein Raumklangeffekt zu hören.

- ➔ Überprüfen Sie, ob die Konsole mit einem optischen Digitalkabel an ein Audiogerät mit eingebautem Dolby Digital-Decoder angeschlossen ist.
- ➔ Überprüfen Sie, ob die Einstellungen des Audiogeräts richtig sind. Einzelheiten dazu schlagen Sie bitte in der mit dem Gerät gelieferten Bedienungsanleitung nach.
- ➔ Setzen Sie „Dolby Digital“ unter „Digitaler Audio-Ausgang“ auf „Ein“ (➔ Seite 198).
- ➔ Bei einigen DVDs mit einer Dolby Digital-Tonspur umfasst das Ausgangssignal möglicherweise nicht den gesamten 5.1-Kanal-Bereich.

### Der Controller funktioniert nicht.

- ➔ Wenn der Software-Titel nur mit dem Analog Controller (DUALSHOCK®2) kompatibel ist, funktioniert er mit dem Analog Controller (DUALSHOCK®) nicht richtig. Verwenden Sie einen für den Software-Titel geeigneten Controller. Einzelheiten dazu schlagen Sie bitte in den mit der Software gelieferten Anweisungen nach.
- ➔ Überprüfen Sie, ob sich der Controller im geeigneten Modus für die Software befindet. Einzelheiten dazu schlagen Sie bitte in den mit der Software gelieferten Anweisungen nach.
- ➔ Versuchen Sie es mit einem anderen Controller, der mit der PlayStation®2-Konsole kompatibel ist. Am verwendeten Controller ist möglicherweise ein Problem aufgetreten.

### Die Konsole erkennt die Memory Card nicht. Daten lassen sich nicht auf der Memory Card speichern bzw. darauf kopieren.

- ➔ Überprüfen Sie, ob die Memory Card mit der verwendeten Software kompatibel ist (➔ Seite 182).
- ➔ Überprüfen Sie, ob die Memory Card richtig eingesetzt ist (➔ Seite 182).
- ➔ Überprüfen Sie, ob Sie die Daten richtig speichern. Einzelheiten dazu schlagen Sie bitte in den mit der Software gelieferten Anweisungen nach.
- ➔ Daten lassen sich nicht speichern, wenn auf der Memory Card nicht genug freier Platz vorhanden ist.
- ➔ Versuchen Sie es mit einer anderen Memory Card. An der verwendeten Memory Card ist möglicherweise ein Problem aufgetreten.

### Die auf einer Memory Card gespeicherten Daten sind beschädigt.

- ➔ Führen Sie beim Speichern, Laden, Kopieren oder Löschen von Daten keinen der folgenden Schritte aus. Andernfalls können Daten beschädigt werden.
  - Nehmen Sie die Memory Card nicht heraus und trennen Sie den Controller nicht von der Konsole.
  - Öffnen Sie das CD-Fach nicht.
  - Setzen Sie die Konsole nicht zurück.
  - Schalten Sie die Konsole nicht aus.

- ➔ Beschädigte Daten können auf dem Browser-Bildschirm gelöscht werden (➔ Seite 183).

### Die Konsole funktioniert nicht richtig.

- ➔ Der Betrieb der Konsole wird möglicherweise durch statische Aufladung oder ähnliches beeinträchtigt. Schalten Sie die Konsole aus und ziehen Sie den Netzstecker aus der Netzsteckdose. Stecken Sie den Stecker dann wieder ein und schalten Sie die Konsole ein, indem Sie die I/O/RESET-Taste drücken.

### Die I/O-Kontroll-Leuchte blinkt rot und die Konsole funktioniert nicht.

- ➔ Verwenden Sie die Konsole erst, wenn das Blinken aufhört. Wenn Sie die Konsole an einen extrem warmen Ort stellen oder die Lüftungen der Konsole blockieren, bildet sich in der Konsole ein Wärmestau und das Gerät funktioniert nicht mehr richtig.



### Die Konsole erzeugt Geräusche oder vibriert.

- ➔ Da Software-Titel im PlayStation®2-Format mit höherer Geschwindigkeit geladen werden als Software-Titel im PlayStation®-Format, sind auch die Geräusche bzw. Vibrationen stärker.

### Eine DVD wird nicht wiedergegeben.

- ➔ Überprüfen Sie, ob die DVD mit dem richtigen Regionalcode versehen ist. Überprüfen Sie außerdem, ob das Farbfernsehsignal der DVD mit der Konsole kompatibel ist (➔ Seite 210).
- ➔ Bei der DVD ist möglicherweise die Kindersicherung aktiviert. Gehen Sie nach den Anweisungen auf dem Bildschirm vor und erhöhen Sie vorübergehend die Kindersicherungsstufe (➔ Seite 197).

### Sie haben Ihr Passwort vergessen.

- ➔ Sie können das Passwort folgendermaßen löschen:
  - 1 Starten Sie die Wiedergabe einer DVD und stoppen Sie die Wiedergabe. Schalten Sie den Fortsetzungsmodus aus (➔ Seite 188). Verwenden Sie eine DVD ohne Kindersicherung.
  - 2 Wählen Sie im Kontrollmenü  und drücken Sie die -Taste (➔ Seite 186).

- 3 Wählen Sie „Kindersicherung“ aus und drücken Sie die (X)-Taste. Der Bildschirm zum Eingeben des Passworts wird angezeigt. Wenn der Bildschirm zum Registrieren eines Passworts angezeigt wird, war zuvor kein Passwort registriert. Registrieren Sie in diesem Fall ein neues Passwort.
- 4 Drücken Sie die SELECT-Taste. Der Bildschirm zum Löschen des Passworts wird angezeigt.
- 5 Geben Sie die Zahl „7444“ ein. Das registrierte Passwort wird gelöscht und der Bildschirm zum Registrieren eines Passworts wird angezeigt. Geben Sie ein neues Passwort ein (→ Seite 196).

---

### Einige Funktionen stehen nicht zur Verfügung.

- Bei einigen DVDs stehen nicht alle Funktionen zur Verfügung:
- Stoppen, Suche, Zeitlupe, Programm-Wiedergabe, Shuffle-Wiedergabe oder Wiedergabe-Wiederholung sind möglicherweise nicht zulässig.
  - Die Sprache für den Ton kann nur bei DVDs gewechselt werden, auf denen mehrere Sprachen für den Ton aufgezeichnet wurden. Außerdem ist bei einigen DVDs das Wechseln der Sprache für den Ton nicht zulässig.
  - Wenn die Untertitel auf einer DVD nicht in mehreren Sprachen aufgezeichnet wurden, können Sie die Sprache für die Untertitel nicht wechseln. Es ist unter Umständen nicht möglich, die Sprache für die Untertitel zu wechseln oder die Untertitel auszuschalten.
  - Wenn auf einer DVD nicht mehrere Blickwinkel aufgezeichnet wurden, können Sie den Blickwinkel nicht wechseln. Das Wechseln von Blickwinkeln ist möglicherweise nicht zulässig.
  - Sie können **PLIST** nur bei der Wiedergabe einer DVD-RW (VR-Modus) auswählen. Überprüfen Sie, ob sich eine DVD-RW (VR-Modus) in der Konsole befindet.

---

### Einige DVD-Einstellungen lassen sich nicht ändern.

- Einige Einstellungen können während der Wiedergabe oder im Fortsetzungsmodus nicht geändert werden (→ Seite 193). Stoppen Sie die Wiedergabe oder schalten Sie den Fortsetzungsmodus aus (→ Seite 188), bevor Sie versuchen, die Einstellungen vorzunehmen.

## Netzwerk

### Es lässt sich keine Verbindung zum Netzwerk herstellen.

- Überprüfen Sie, ob die Netzwerkeinstellungen richtig sind. Schlagen Sie dazu in den mit der Software gelieferten Anweisungen oder den Anweisungen von Ihrem Internet-Serviceprovider nach und nehmen Sie die Einstellungen entsprechend vor.
- Das Netzwerk ist ausgelastet. Warten Sie einige Minuten und versuchen Sie dann erneut, auf das Netzwerk zuzugreifen.
- Überprüfen Sie, ob das Netzwerkkabel richtig angeschlossen ist (→ Seite 208).
- Überprüfen Sie, ob Sie den richtigen Netzwerkkabeltyp verwenden (→ Seite 208).
- Überprüfen Sie, ob die Netzwerkeinstellungen oder die Anschlüsse am Netzwerkgerät richtig sind. Einzelheiten dazu schlagen Sie bitte in den mit dem Netzwerkgerät gelieferten Anweisungen nach.

SONY



COMPUTER  
ENTERTAINMENT ©

[www.playstation.com](http://www.playstation.com)

---

“PS”, “PlayStation”, “PSS”, “DUALSHOCK” and “△○×□” are registered trademarks of Sony Computer Entertainment Inc.  
“SONY” and “MAGICGATE” are registered trademarks and **MAGICGATE** is a trademark of Sony Corporation.

“PS”, “PlayStation”, “PSS”, “DUALSHOCK” et “△○×□” sont des marques déposées de Sony Computer Entertainment Inc.  
“SONY” et “MAGICGATE” sont des marques déposées et **MAGICGATE** est une marque commerciale de Sony Corporation.

“PS”, “PlayStation”, “PSS”, “DUALSHOCK” e “△○×□” sono marchi registrati di Sony Computer Entertainment Inc.  
“SONY” e “MAGICGATE” sono marchi registrati e **MAGICGATE** è un marchio di Sony Corporation.

„PS“, „PlayStation“, „PSS“, „DUALSHOCK“ und „△○×□“ sind eingetragene Marken der Sony Computer Entertainment Inc.  
„SONY“ und „MAGICGATE“ sind eingetragene Marken und **MAGICGATE** ist eine Marke der Sony Corporation.