

Mini HI-FI Component System

Mode d'emploi

MHC-GTZ5

MHC-GTZ4 / GTZ4i

MHC-GTZ3 / GTZ3i

MHC-GTZ2 / GTZ2i

LBT-GTZ4i



AVERTISSEMENT

Pour réduire les risques d'incendie ou d'électrocution, ne pas exposer cet appareil à la pluie ou à l'humidité.

Pour réduire les risques d'incendie, ne recouvrez pas les ailettes de ventilation de l'appareil avec des journaux, des nappes, des rideaux, etc.

Ne posez pas de bougies allumées ni aucune source de flamme nue sur l'appareil.

Pour réduire les risques d'incendie ou d'électrocution, n'exposez pas l'appareil aux éclaboussures ou infiltrations d'eau et ne posez pas d'objets contenant du liquide, comme les vases, etc. sur l'appareil.

Comme l'appareil se déconnecte du secteur par la fiche d'alimentation, raccordez-le à une prise secteur facilement accessible. Si vous deviez constater une anomalie sur l'appareil, débranchez immédiatement la fiche du cordon d'alimentation de la prise secteur.

Ne pas installer l'appareil dans un espace exigu, comme dans une bibliothèque ou un placard intégré.

N'exposez pas les piles ou un appareil contenant des piles à une chaleur excessive, comme la lumière du soleil, des flammes, etc.

Une pression sonore excessive des écouteurs ou du casque peut entraîner la perte de l'ouïe. Cet appareil n'est pas déconnecté du courant secteur tant qu'il reste raccordé à la prise secteur, même s'il a été mis hors tension.

ATTENTION

L'emploi d'instruments optiques avec ce produit augmente les risques pour la vue.

Ne concerne pas la clientèle aux États-Unis

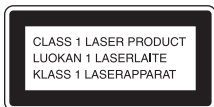

Cet appareil est classé produit CLASS 1 LASER. Cette étiquette est située sur la face extérieure arrière de l'appareil.

Avis à l'attention des clients : les informations suivantes concernent uniquement les appareils vendus dans les pays appliquant les directives de l'UE.

Le fabricant de ce produit est Sony Corporation, 1-7-1 Konan Minato-ku Tokyo, 108-0075 Japon. Le représentant autorisé pour les questions de compatibilité électromagnétique (EMC) et la sécurité des produits est Sony Deutschland GmbH, Hedelfinger Strasse 61, 70327 Stuttgart, Allemagne. Pour toute question relative au SAV ou à la garantie, merci de bien vouloir vous référer aux coordonnées contenues dans les documents relatifs au SAV ou la garantie.

Pour la clientèle en Europe



Traitement des appareils électriques et électroniques en fin de vie (Applicable dans les pays de l'Union Européenne et aux autres pays européens disposant de systèmes de collecte sélective)

Ce symbole, apposé sur le produit ou sur son emballage, indique que ce produit ne doit pas être traité avec les déchets ménagers. Il doit être remis à un point de collecte approprié pour le recyclage des équipements électriques et électroniques. En s'assurant que ce produit est bien mis au rebut de manière appropriée, vous aiderez à prévenir les conséquences négatives potentielles pour l'environnement et la santé humaine. Le recyclage des matériaux aidera à préserver les ressources naturelles. Pour toute information supplémentaire au sujet du recyclage de ce produit, vous pouvez contacter votre municipalité, votre déchetterie ou le magasin où vous avez acheté le produit.



Elimination des piles et accumulateurs usagés (Applicable dans les pays de l'Union Européenne et aux autres pays européens disposant de systèmes de collecte sélective)

Ce symbole, apposé sur les piles et accumulateurs ou sur les emballages, indique que les piles et accumulateurs fournis avec ce produit ne doivent pas être traités comme de simples déchets ménagers. Sur certains types de piles, ce symbole apparait parfois combiné avec un symbole chimique. Les symboles pour le mercure (Hg) ou le plomb (Pb) sont rajoutés lorsque ces piles contiennent plus de 0.0005% de mercure ou 0.004% de plomb.

En vous assurant que ces piles et accumulateurs sont mis au rebut de façon appropriée, vous participez activement à la prévention des conséquences négatives que leur mauvais traitement pourrait provoquer sur l'environnement et sur la santé humaine.

Le recyclage des matériaux contribue par ailleurs à la préservation des ressources naturelles. Pour les produits qui pour des raisons de sécurité, de performance ou d'intégrité de données nécessitent une connexion permanente à une pile ou à un accumulateur, il conviendra de vous rapprocher d'un service technique qualifié pour effectuer son remplacement.

En rapportant votre appareil électrique en fin de vie à un point de collecte approprié vous vous assurez que la pile ou l'accumulateur incorporé sera traité correctement. Pour tous les autres cas de figure et afin d'enlever les piles ou accumulateurs en toute sécurité de votre appareil, reportez-vous au manuel d'utilisation. Rapporter les piles ou accumulateurs usagés au point de collecte approprié pour le recyclage. Pour toute information complémentaire au sujet du recyclage de ce produit ou des piles et accumulateurs, vous pouvez contacter votre municipalité, votre déchetterie locale ou le point de vente où vous avez acheté ce produit.

Suite page suivante 

Remarque sur les DualDiscs

Un DualDisc est un disque à deux faces qui combine des enregistrements DVD sur une face et des enregistrements audionumériques sur l'autre face. Toutefois, comme la face contenant les informations audio n'est pas conforme au standard des disques compacts (CD), la lecture sur cet appareil n'est pas garantie.

Disques musicaux enregistrés avec un système de protection anti-copie

Cet appareil est conçu pour la lecture des disques de norme CD (Disque Compact). Depuis quelque temps, des disques enregistrés avec divers systèmes de protection anti-copie sont commercialisés par certaines sociétés. Il faut savoir que certains de ces disques, ne sont pas conformes à la norme CD et ne pourront pas être lus sur cette chaîne.

« WALKMAN » et le logo
« WALKMAN » sont des marques déposées de Sony Corporation.

MICROVAULT est une marque commerciale de Sony Corporation.

La technologie du codage audio MPEG Layer-3 et les brevets sont accordés sous licence par Fraunhofer IIS et Thomson.

Windows Media est une marque de Microsoft Corporation déposée aux États-Unis et/ou dans d'autres pays.

« Memory Stick » est une marque commerciale de Sony Corporation.

iPod est une marque commerciale de Apple Inc., déposée aux États-Unis et dans d'autres pays.

À propos de ce mode d'emploi

Ce mode d'emploi couvre les modèles MHC-GTZ5, MHC-GTZ4 / GTZ4i, MHC-GTZ3 / GTZ3i, MHC-GTZ2 / GTZ2i et LBT-GTZ4i. Les illustrations de ce manuel représentent le MHC-GTZ5, sauf mention contraire.

La MHC-GTZ5 comprend les composants suivants:

- Appareil HCD-GTZ5
- Système acoustique
 - Enceintes avant SS-GTZ5M
 - Caisson de grave SS-WGZ5M

La MHC-GTZ4 / GTZ4i comprend les composants suivants:

- Appareil HCD-GTZ4 / GTZ4i
- Système acoustique
 - Modèle pour l'Europe seulement
 - Enceintes avant SS-GTZ4M
 - Caisson de grave SS-WGZ4M
- Autres modèles
 - Enceintes avant SS-GTZ4
 - Caisson de grave SS-WGZ4

La MHC-GTZ3 / GTZ3i comprend les composants suivants:

- Appareil HCD-GTZ3 / GTZ3i
- Système acoustique
 - Modèles pour L'Asie
 - Enceintes avant SS-GTZ3
 - Caisson de grave SS-WGZ4
 - Modèle pour l'Europe seulement (Sauf modèle pour le Royaume-Uni)
 - Enceintes avant SS-GTZ3M
 - Caisson de grave SS-WGZ3M
 - Autres modèles
 - Enceintes avant SS-GTZ3
 - Caisson de grave SS-WGZ3

La MHC-GTZ2 / GTZ2i comprend les composants suivants:

- Appareil HCD-GTZ2 / GTZ2i
- Système acoustique
 - Modèle pour l'Europe seulement
 - Enceintes avant SS-GTZ3M
 - Autres modèles
 - Enceintes avant SS-GTZ3

La LBT-GTZ4i comprend les composants suivants:

- Appareil HCD-GTZ4i
- Système acoustique
 - Enceintes avant SS-GTZ4A
 - Caisson de grave SS-WGZ3A

Table des matières

À propos de ce mode d'emploi.....	5
Guide des pièces et commandes.....	7

Mise en service

Raccordement de la chaîne en toute sécurité.....	15
Réglage de l'horloge.....	18

Opérations de base

Lecture d'un disque AUDIO CD/MP3	19
Écoute de la radio	21
Transfert sur un dispositif USB	22
Écoute de musique sur un dispositif USB	28
Écoute de l'iPod	31
Utilisation d'appareils audio en option.....	33
Réglage du son	33
Changement de l'affichage.....	34

Autres opérations

Création de votre propre programme.....	36
— Lecture de programme	38
Péréglage de stations radio	38
Utilisation du système RDS (Radio Data System).....	39
(Modèle pour l'Europe seulement)	
Création d'un effet sonore particulier.....	39
Chanter en karaoké	40
Utilisation des minuteriers	40

Informations complémentaires

En cas de panne	43
Messages.....	50
Précautions.....	51
Spécifications.....	53
Dispositifs USB compatibles avec cette chaîne.....	57
Modèles d'iPod compatibles avec cette chaîne.....	59

Guide des pièces et commandes

En principe, ce mode d'emploi vous indique comment effectuer les différentes opérations en utilisant les touches de l'appareil, mais, dans certains cas, vous pouvez aussi utiliser les touches de la télécommande ayant les mêmes noms ou des noms similaires.

Appareil Vue avant

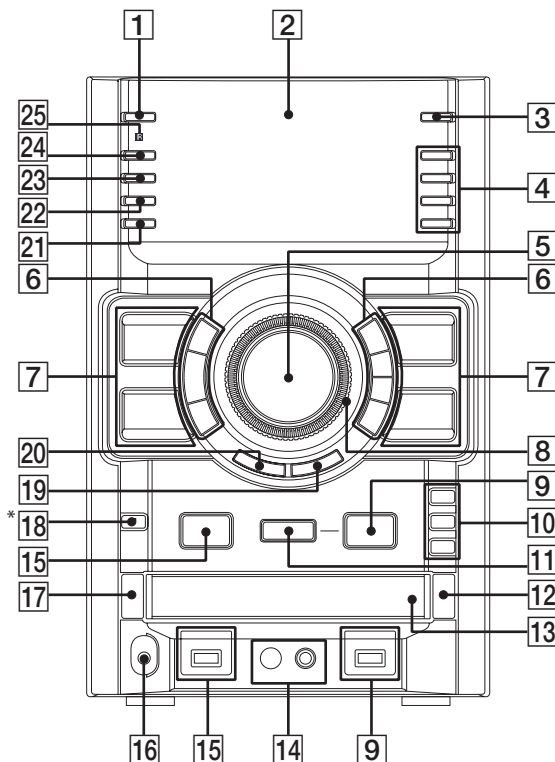

* MHC-GTZ5, MHC-GTZ4 / GTZ4i, MHC-GTZ3 / GTZ3i et LBT-GTZ4i seulement.

Suite page suivante ➤

1

I/⏻ (marche/attente) (pages 18, 43, 49)

Appuyez pour allumer la chaîne.
L'indicateur STANDBY s'éclaire lorsque la chaîne est éteinte.

2

Affichage (page 34)

3

REC TIMER (page 42)

Appuyez pour régler la minuterie d'enregistrement.

4

PRESET EQ (pages 33, 39),

GROOVE (pages 33),

SURROUND (page 33)

Appuyez pour sélectionner un effet sonore.

EQ BAND (page 40)

Appuyez pour sélectionner la bande de fréquences.

5

MASTER VOLUME (pages 19, 28, 31, 33, 34, 44)

Tournez pour régler le volume.

6

 +/- (sélectionner un dossier) (pages 19, 29)

Appuyez pour sélectionner un dossier.

◀◀/▶▶ (recherche arrière/avant rapide) (pages 19, 29)

Appuyez un instant pour localiser un point sur une plage ou un fichier.

▶ (lecture) (pages 19, 28, 31, 37, 45, 47)

Appuyez pour procéder à la lecture.

|| (pause) (pages 19, 29, 32)

Appuyez pour interrompre la lecture.

■ (arrêt) (pages 19, 24, 29)

Appuyez pour arrêter la lecture.

TUNING +/- (page 21)

Appuyez pour accorder la station souhaitée.

◀◀/▶▶ (recherche arrière/avant) (pages 19, 29, 36)

Appuyez pour sélectionner une plage ou un fichier.

7

CD (pages 17, 19, 36)

Appuyez pour sélectionner la fonction CD.

TUNER/BAND (page 21)

Appuyez pour sélectionner la fonction TUNER.

Appuyez pour sélectionner la bande FM ou AM.

USB (pages 25, 28, 36)

Appuyez pour sélectionner la fonction USB.

PC (pages 24, 33)

Appuyez pour sélectionner la fonction PC.

8

OPERATION DIAL (pages 20, 26, 29, 34, 37, 39, 42)

Tournez pour sélectionner un paramètre dans le menu OPTIONS.

Tournez pour sélectionner une plage, un fichier ou un dossier.

9

USB B (pages 22, 29, 31, 36)

Appuyez pour sélectionner le dispositif USB raccordé au port  B.

Indicateur  B

S'allume en rouge lors du transfert vers le dispositif USB en option raccordé.

Port ↔ B (pages 22, 28, 31, 41, 46, 47)

Raccordez un dispositif USB en option pour effectuer des transferts.

10

DISC 1 – 3 (pages 20, 36)

Appuyez pour sélectionner un disque.
Appuyez pour passer de la fonction CD à une autre fonction.

11

REC TO **USB** (pages 23)

Appuyez pour procéder au transfert sur le dispositif USB en option raccordé au port ↔ B.

12

▲ OPEN/CLOSE (pages 17, 19, 44)

Appuyez pour insérer ou éjecter un disque.

13

Plateau de disques (pages 19, 50)

14

Prise MIC (page 40)

Raccordez un microphone en option.

MIC LEVEL (page 40)

Tournez pour régler le volume du microphone.

15

USB A (pages 22, 29, 31, 36)

Appuyez pour sélectionner le dispositif USB raccordé au port ↔ A.

Indicateur ↔ A

Port ↔ A (pages 28, 31, 47)

Raccordez un microphone USB en option.

16

Prise PHONES

Raccordez un casque.

17

DISC SKIP/EX-CHANGE (pages 17, 20)

Appuyez pour sélectionner un disque pendant que le plateau de disques est ouvert.

Appuyez pour échanger les disques pendant la lecture.

18

(MHC-GTZ5, MHC-GTZ4 / GTZ4i, MHC-GTZ3 / GTZ3i et LBT-GTZ4i seulement)

SUBWOOFER (page 34)

Appuyez pour mettre le caisson de grave en ou hors service.

L'indicateur SUBWOOFER s'éclaire lorsque le caisson de grave est en service.

19

ENTER (pages 23, 34, 36, 37, 39, 49)

Appuyez pour valider les réglages effectués.

20

RETURN (pages 20, 29)

Appuyez pour revenir au dossier principal.

Appuyez pour sortir du mode de recherche.

21

ERASE (page 28)

Appuyez pour supprimer des fichiers et dossiers audio du dispositif USB en option raccordé.

22

OPTIONS (pages 26, 34)

Appuyez pour changer les réglages d'affichage, USB et MP3 BOOSTER+.

Suite page suivante ➤

23

METER MODE (page 35)

Appuyez pour sélectionner le type d'affichage des indicateurs.

24

DISPLAY (pages 18, 35, 39, 43)

Appuyez pour changer les informations affichées.

25

Capteur de télécommande (page 44)

Télécommande RM-AMU054 (MHC-GTZ4i / GTZ3i / GTZ2i et LBT-GTZ4i seulement)

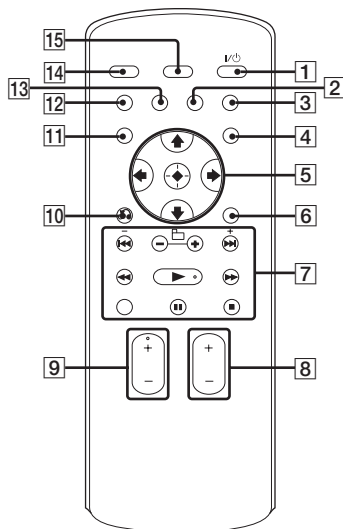

1

I/⏻ (marche/attente) (page 18)

Appuyez pour allumer la chaîne.

2

EQ (page 33, 39)

Appuyez pour sélectionner un effet EQ préréglé.

3

DISC SKIP/USB SELECT (pages 20, 20, 36)

Appuyez pour sélectionner un disque.
Appuyez pour sélectionner le dispositif USB raccordé au port USB A ou B.

4**TIMER MENU** (pages 18, 41, 42)

Appuyez pour régler l'horloge et les minuteries.

5**▲/▼/▶/◀** (pages 18, 39)

Appuyez pour sélectionner des éléments sur le menu de la chaîne ou de l'iPod.

⊕ (pages 18, 36, 39)

Appuyez pour valider le réglage et sélectionner le contenu.

6**TOOL MENU**

Appuyez pour revenir au menu précédent de l'iPod.

7**◀◀/▶▶** (recherche arrière/avant) (pages 19, 29, 36)

Appuyez pour sélectionner une plage ou un fichier.

📁 +/- (sélectionner un dossier) (pages 19, 29)

Appuyez pour sélectionner un dossier.

+/- (accord) (page 21)

Appuyez pour accorder la station souhaitée.

◀◀/▶▶ (recherche arrière/avant rapide) (pages 19, 29)

Appuyez pour localiser un passage d'une plage ou d'un fichier.

▶ (lecture) (pages 19, 28, 31, 37, 45, 47)

Appuyez pour démarrer la lecture.

CLEAR (page 37)

Appuyez pour supprimer la dernière étape de la programmation.

|| (pause) (pages 19, 29, 32)

Appuyez pour suspendre la lecture.

■ (arrêt) (pages 19, 21, 24, 29)

Appuyez pour arrêter la lecture.

8**FUNCTION +/-** (pages 19, 24, 25, 28, 28, 33, 36)

Appuyez pour sélectionner une fonction.

9**VOLUME +/-*** (pages 19, 21, 31, 33, 41)

Appuyez pour régler le volume.

* La touche VOLUME + a un point tactile. Ce point tactile vous servira de référence lorsque vous utiliserez la chaîne.

10**↶ RETURN** (pages 20, 29)

Appuyez pour revenir au dossier principal.

Appuyez pour sortir du mode de recherche.

Appuyez pour revenir au menu précédent de l'iPod.

11**TUNER MEMORY** (page 38)

Appuyez pour prérégler une station radio.

Suite page suivante 

12

PLAY MODE/TUNING MODE (pages 21, 30, 36, 38)

Appuyez pour sélectionner le mode de lecture d'un AUDIO CD, disque MP3 ou d'un dispositif USB en option.

Appuyez pour sélectionner le mode d'accord.

13

REPEAT/FM MODE (pages 19, 22, 29)

Appuyez pour écouter de façon répétée un disque, un dispositif USB, une plage ou un fichier.

Appuyez pour sélectionner le mode de réception FM (mono ou stéréo).

14

SLEEP (page 40)

Appuyez pour mettre la minuterie d'arrêt en service.

15

DISPLAY (pages 18, 35, 39, 43)

Appuyez pour changer les informations affichées.

Télécommande RM-AMU053 (Autres modèles)

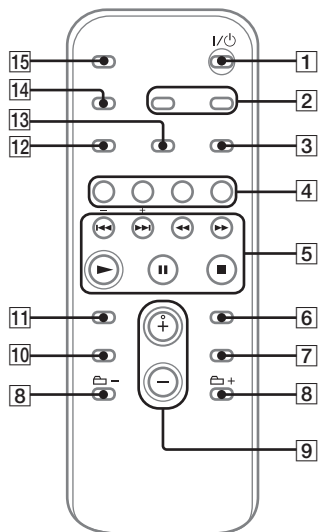

1

I/⏻ (marche/attente) (pages 18, 41)

Appuyez pour allumer la chaîne.

2

CLOCK/TIMER SELECT (pages 42, 50)

CLOCK/TIMER SET (pages 18, 41)

Appuyez pour régler l'horloge et les minuteries.

3

REPEAT/FM MODE (pages 19, 22, 29)

Appuyez pour écouter de façon répétée un disque, un dispositif USB, une plage ou un fichier.

Appuyez pour sélectionner le mode de réception FM (mono ou stéréo).

4**USB** (pages 25, 28, 36)

Appuyez pour sélectionner la fonction USB.

CD (pages 17, 19, 36)

Appuyez pour sélectionner la fonction CD.

TUNER/BAND (page 21)

Appuyez pour sélectionner la fonction TUNER.

Appuyez pour sélectionner la bande FM ou AM.

FUNCTION (pages 24, 33)

Appuyez pour sélectionner une fonction.

5**◀◀/▶▶** (recherche arrière/avant) (pages 18, 19, 29, 36, 41)

Appuyez pour sélectionner une plage ou un fichier.

◀◀/▶▶ (recherche arrière/avant rapide) (pages 19, 29)

Appuyez pour localiser un passage d'une plage ou d'un fichier.

+/- (accord) (page 21)

Appuyez pour accorder la station souhaitée.

▶ (lecture) (pages 19, 28, 31, 37, 45, 47)

Appuyez pour démarrer la lecture.

|| (pause) (pages 19, 29, 32)

Appuyez pour suspendre la lecture.

■ (arrêt) (pages 19, 21, 24, 29)

Appuyez pour arrêter la lecture.

6**ENTER** (pages 18, 36, 41)

Appuyez pour valider les réglages effectués.

7**DISC SKIP/USB SELECT** (pages 20, 29, 36)

Appuyez pour sélectionner un disque. Appuyez pour sélectionner le dispositif USB raccordé au port USB A ou B.

8**□ +/-** (sélectionner un dossier) (pages 19, 29)

Appuyez pour sélectionner un dossier.

9**VOLUME +/-*** (pages 19, 21, 28, 31, 33, 41)

Appuyez pour régler le volume.

* La touche VOLUME + a un point tactile. Ce point tactile vous servira de référence lorsque vous utiliserez la chaîne.

10**EQ** (page 33, 39)

Appuyez pour sélectionner un effet EQ préréglé.

11**CLEAR** (page 37)

Appuyez pour supprimer la dernière étape de la programmation.

12**TUNER MEMORY** (page 38)

Appuyez pour préréglé une station radio.

Suite page suivante 

13

PLAY MODE/TUNING MODE

(pages 21, 30, 36, 38)

Appuyez pour sélectionner le mode de lecture d'un AUDIO CD, disque MP3 ou d'un dispositif USB en option.

Appuyez pour sélectionner le mode d'accord.

14

DISPLAY (pages 18, 35, 39, 43)

Appuyez pour changer les informations affichées.

15

SLEEP (page 40)

Appuyez pour mettre la minuterie d'arrêt en service.

Raccordement de la chaîne en toute sécurité

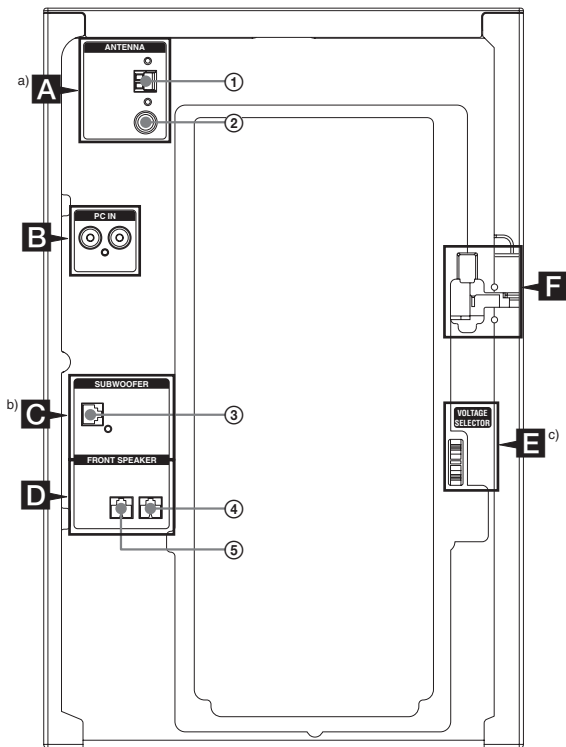

- ① À l'antenne cadre AM
- ② À l'antenne fil FM
- ③ Au caisson de grave
- ④ À l'enceinte avant (gauche)
- ⑤ À l'enceinte avant (droite)

- a) La prise FM 75 Ω COAXIAL varie selon les modèles.
- b) MHC-GTZ5, MHC-GTZ4 / GTZ4i, MHC-GTZ3 / GTZ3i et LBT-GTZ4i seulement.
- c) Le commutateur VOLTAGE SELECTOR varie selon les modèles.

Suite page suivante 

A Antennes

Trouvez l'endroit et l'orientation garantissant la meilleure réception, puis installez les antennes.

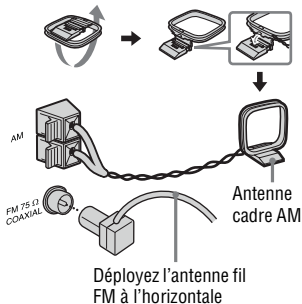

Tenez les antennes à l'écart des cordons d'enceintes, du cordon d'alimentation et du câble USB pour éviter qu'elles ne captent du bruit.

B Prise PC IN L/R

Utilisez un cordon audio (non fourni) pour relier la sortie audio d'un appareil audio en option à ces prises. Le son pourra ensuite être écouté par l'intermédiaire de la chaîne.

C Caisson de grave (MHC-GTZ5, MHC-GTZ4 / GTZ4i, MHC-GTZ3 / GTZ3i et LBT-GTZ4i seulement)

Veillez à insérer le connecteur droit dans la borne.

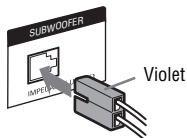

D Enceintes

Veillez à insérer les connecteurs droit dans les bornes.

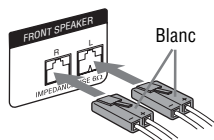

E VOLTAGE SELECTOR

Sur les modèles avec sélecteur de tension, réglez VOLTAGE SELECTOR sur la tension du courant secteur local.

F Alimentation

Raccordez le cordon d'alimentation à une prise murale. La démonstration apparaît sur l'afficheur. Si la fiche ne peut pas être insérée dans la prise murale, détachez l'adaptateur de fiche fourni (pour les modèles munis d'un adaptateur).

Fixation des patins d'enceintes

Collez les patins fournis sous les enceintes avant et le caisson de grave pour les empêcher de glisser.

Enceintes avant:

4 patins pour chaque enceinte

Caisson de grave:

4 patins (MHC-GTZ5, MHC-GTZ4 / GTZ4i, MHC-GTZ3 / GTZ3i et LBT-GTZ4i seulement)

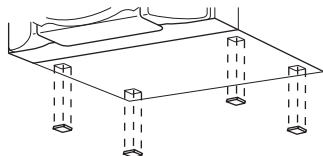

Utilisation de la télécommande

Faites glisser et retirez le couvercle du logement des piles, puis insérez les deux piles R6 (taille AA) fournies, par le côté , en tenant compte des polarités indiquées ci-dessous.

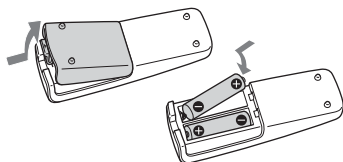





Remarques

- Ne pas utiliser une pile usée avec une pile neuve ou deux piles de différents types.
- Si vous prévoyez de ne pas utiliser la télécommande pendant longtemps, retirez les piles pour éviter une fuite du liquide et les dommages dus à la corrosion.

Pour transporter la chaîne

Le mécanisme du lecteur doit être protégé de la façon suivante. Pour cette opération, utilisez les touches de l'appareil.

- 1 Appuyez sur  pour mettre la chaîne sous tension.
- 2 Appuyez sur CD.
- 3 Appuyez sur  OPEN/CLOSE pour ouvrir le plateau de disques et retirer le disque.
- 4 Appuyez de nouveau sur  OPEN/CLOSE pour fermer le plateau de disques. Attendez que « CD NO DISC » apparaisse sur l'afficheur.
- 5 Tout en tenant DISC SKIP/EX-CHANGE enfoncée, appuyez sur  jusqu'à ce que « STANDBY » apparaisse sur l'afficheur. « MECHA LOCK » apparaît ensuite sur l'afficheur.
- 6 Débranchez le cordon d'alimentation secteur.

Réglage de l'horloge

Vous ne pouvez pas régler l'horloge dans le mode de veille.

Pour cette opération, utilisez les touches de la télécommande.

1 Appuyez sur I/⏻ pour mettre la chaîne sous tension.

2 Appuyez sur CLOCK/TIMER SET (RM-AMU053) ou TIMER MENU (RM-AMU054).

Si « PLAY SET » apparaît sur l'afficheur, appuyez plusieurs fois de suite sur I◀◀/▶▶I (RM-AMU053) ou ⬆/⬇ (RM-AMU054) pour sélectionner « CLOCK SET », puis appuyez sur ENTER (RM-AMU053) ou ⊕ (RM-AMU054).

3 Appuyez plusieurs fois de suite sur I◀◀/▶▶I (RM-AMU053) ou ⬆/⬇ (RM-AMU054) pour régler les heures, puis appuyez sur ENTER (RM-AMU053) ou ⊕ (RM-AMU054).

4 Procédez de la même façon pour régler les minutes.

Les réglages de l'horloge sont perdus lorsque le cordon d'alimentation est débranché ou si le courant est coupé à la suite d'une panne de courant.

Pour afficher l'heure lorsque la chaîne est éteinte

Appuyez plusieurs fois de suite sur DISPLAY jusqu'à ce que l'heure apparaisse. L'heure est indiquée pendant quelques secondes.

Opérations de base

Lecture d'un disque AUDIO CD/MP3

- 1 Appuyez sur CD.
- 2 Appuyez sur \blacktriangle OPEN/CLOSE.

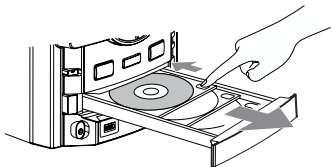

Pour poser d'autres disques, faites glisser le plateau de disques avec le doigt, comme indiqué ci-dessus. Pour fermer le plateau de disques, appuyez une nouvelle fois sur \blacktriangle OPEN/CLOSE sur l'appareil. N'appuyez pas fort sur le plateau de disques sous peine d'endommager l'appareil.

ATTENTION

NE PAS poser de disque ici sous peine de causer une panne.
Le plateau de disques ne peut pas être ouvert pendant le transfert USB et la suppression.

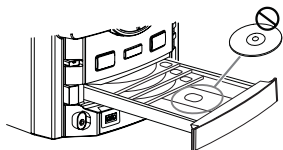

- 3 Appuyez sur \blacktriangleright pour procéder à la lecture.
- 4 Tournez MASTER VOLUME (ou appuyez sur VOLUME +/- de la télécommande) pour régler le volume.



Autres opérations

Pour	Il faut
Suspendre la lecture	Appuyez sur II . Pour poursuivre la lecture, appuyez une nouvelle fois sur la touche.
Arrêter la lecture	Appuyez sur ■ .
Sélectionner un dossier d'un disque MP3	Appuyer plusieurs fois de suite sur \square +/-.
Sélectionner une plage ou un fichier	Appuyer plusieurs fois de suite sur ◀◀◀◀ ou ▶▶▶▶ (ou ◀◀/▶▶) de la télécommande) pendant la lecture. Pour les AUDIO CD, vous pouvez aussi tourner OPERATION DIAL, puis appuyer sur ENTER. (TRACK SEARCH)
Localiser un passage d'une plage ou d'un fichier ¹⁾	Appuyer un instant sur ◀◀◀◀ ou ▶▶▶▶ (ou ◀◀/▶▶ de la télécommande) pendant la lecture, puis relâcher la touche à l'endroit souhaité.
Répéter toutes les plages ou tous les fichiers d'un ou de plusieurs disques ou du dossier ²⁾³⁾ (Lecture répétée)	Appuyer plusieurs fois de suite sur REPEAT de la télécommande pendant la lecture jusqu'à ce que « REP » s'éclaire sur l'afficheur.
Répéter une seule plage ou un seul fichier ⁴⁾ (Lecture répétée)	Appuyer plusieurs fois de suite sur REPEAT de la télécommande pendant la lecture jusqu'à ce que « REP 1 » s'éclaire sur l'afficheur.

Suite page suivante \blacktriangleright

Sélectionnez	Pour lire
Sélection d'un disque	Appuyer sur une des touches DISC 1 ~ 3 (ou plusieurs fois de suite sur DISC SKIP de la télécommande).
Localiser un fichier MP3 par le nom de dossier et le nom de fichier et lire le fichier MP3 (TRACK SEARCH)	<p>1 Tourner OPERATION DIAL pour sélectionner le dossier souhaité, puis appuyer sur ENTER.</p> <p>2 Tourner OPERATION DIAL pour sélectionner le fichier souhaité, puis appuyer sur ENTER.</p> <p>Pour revenir au dossier principal, appuyer sur RETURN.</p>
Sélectionner la fonction CD depuis une autre source et commencer la lecture automatiquement	Appuyer sur une des touches DISC 1 ~ 3 (Sélection automatique de la source).
Échange de disques pendant la lecture	Appuyez sur DISC SKIP/EX-CHANGE.

¹⁾ Selon les fichiers MP3 le temps de lecture écoulé peut ne pas être indiqué correctement.



²⁾ Quand «  » ou «  SHUF » est sélectionné pour des fichiers MP3.

³⁾ Lecture répétée jusqu'à ce que vous l'arrêtez. Vous ne pouvez pas sélectionner en même temps « REP » et « ALL DISC SHUF ».

⁴⁾ Une seule plage ou un seul fichier est répété jusqu'à ce que la lecture soit arrêtée.

Pour changer de mode de lecture

Appuyer plusieurs fois de suite sur PLAY MODE de la télécommande pendant l'arrêt de la lecture. Vous pouvez sélectionner le mode de lecture suivant.

Sélectionnez	Pour lire
ALL DISC (Lecture normale)	Les plages ou les fichiers de tous les disques dans l'ordre original.
1 DISC (Lecture normale)	Les plages ou les fichiers du disque sélectionné dans leur ordre original.
 (Lecture normale)	Les fichiers MP3 du dossier se trouvant sur le disque sélectionné dans leur ordre original. Pour les AUDIO CD, ce mode de lecture fonctionne de la même façon que le mode de lecture « 1 DISC ».
ALL DISC SHUF* (Lecture aléatoire)	Les plages ou les fichiers de tous les disques dans un ordre aléatoire.
1 DISC SHUF* (Lecture aléatoire)	Les plages ou les fichiers du disque sélectionné dans un ordre aléatoire.
 SHUF* (Lecture aléatoire)	Les fichiers MP3 du dossier se trouvant sur le disque sélectionné dans un ordre aléatoire. Pour les AUDIO CD, ce mode de lecture fonctionne de la même façon que le mode de lecture « 1 DISC SHUF ».
PGM (Lecture de programme)	Les plages ou les fichiers de tous les disques dans l'ordre souhaité (voir « Création de votre propre programme » à la (page 36)).

* Chaque fois que vous effectuez une lecture aléatoire, l'ordre de lecture varie. Si vous éteignez la chaîne pendant la lecture aléatoire, elle reviendra au mode de lecture normale.

Remarques sur la lecture des disques

- Avec les disques suivants et dans les situations suivantes le temps d'attente jusqu'au démarrage de la lecture peut être plus long :
 - disques dont la structure des dossiers est compliquée.
 - disques enregistrés en multisession.
 - lorsque les fichiers d'un autre dossier viennent juste d'être lus.
- Ne sauvegardez pas d'autres types de fichiers ou des dossiers inutiles sur un disque MP3.
- La chaîne ne peut lire que les fichiers MP3 ayant l'extension « .mp3 ».
- La chaîne peut reconnaître jusqu'à
 - 999 dossiers (y compris le dossier principal).
 - 999 fichiers MP3.
 - 150 fichiers MP3 dans un seul dossier.
 - 8 niveaux de dossiers (arborescence des fichiers).
- La compatibilité avec tous les logiciels de codage/gravure MP3, les enregistreurs et les supports d'enregistrement ne peut pas être garantie. Les disques MP3 non compatibles peuvent produire du bruit ou un son intermittent, ou même ne pas être lus du tout.
- Le disque ne sera pas lu s'il n'a pas été clôturé correctement.
- Les informations CD-TEXT ne sont pas reconnues.

Remarques sur la lecture des disques multisession

- Cette chaîne peut lire les disques enregistrés en multisession lorsque la première session contient un fichier MP3. Tout autre fichier MP3 enregistré dans les sessions suivantes peut également être lu.
- Si la première session est enregistrée dans le format AUDIO CD, seule cette première session sera lue.

Écoute de la radio

Pour cette opération, utilisez les touches de la télécommande.

1 Sélectionnez « FM » ou « AM ».

Appuyez sur TUNER/BAND (RM-AMU053) ou appuyez plusieurs fois de suite sur FUNCTION +/- (RM-AMU054).

2 Appuyez plusieurs fois de suite sur TUNING MODE jusqu'à ce que « AUTO » s'éclaire sur l'afficheur.

3 Accordez la station souhaitée.

La recherche de stations s'arrête automatiquement lorsqu'une station est accordée, puis « TUNED » et « ST » (pour les émissions en stéréo) s'éclairent sur l'afficheur. Vous pouvez aussi utiliser TUNING +/- sur l'appareil.



Remarque

Si « TUNED » ne s'allume pas et si l'exploration des stations continue, reportez-vous à « Pour accorder une station de faible puissance » ci-dessous.

4 Appuyez sur VOLUME +/- pour régler le volume.

Pour arrêter la recherche automatique

Appuyez sur ■.

Suite page suivante ➤

Pour accorder une station de faible puissance

Pour cette opération, utilisez les touches de la télécommande.

- 1 Appuyez plusieurs fois de suite sur TUNING MODE jusqu'à ce que « AUTO » et « PRESET » disparaissent de l'afficheur.
- 2 Appuyez plusieurs fois de suite sur +/- pour accorder la station souhaitée.
Vous pouvez aussi utiliser TUNING +/- sur l'appareil.

Pour réduire les bruits parasites sur une station stéréo FM de faible puissance

Appuyez plusieurs fois de suite sur FM MODE de la télécommande de sorte que « MONO » s'allume sur l'afficheur. L'effet stéréo sera annulé mais la réception sera meilleure.

Transfert sur un dispositif USB

Vous pouvez transférer de la musique d'une source sonore vers un dispositif USB en option en reliant celui-ci au port  B de l'appareil.

Les fichiers audio transférés par la chaîne sont de format MP3.

Lors d'un transfert de USB A vers USB B vous pouvez aussi transférer des fichiers WMA et AAC.

Lors du transfert de fichiers audio, la taille du fichier est identique à celui du fichier original.

Voir « Dispositifs USB compatibles avec cette chaîne » (page 57) pour la liste des dispositifs USB qui peuvent être reliés à cette chaîne.

(MHC-GTZ4i / GTZ3i / GTZ2i et LBT-GTZ4i seulement)

Il n'est pas possible de transférer de la musique vers l'iPod raccordé au port  B.

Le transfert USB et la suppression se désactivent lorsque le plateau de disques est ouvert.

Transfert synchronisé CD-USB

Vous pouvez facilement transférer un disque complet sur un dispositif USB.

- 1 Raccordez un dispositif USB transférable au port  B, comme indiqué ci-dessous.**

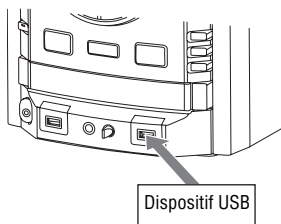

Si le câble USB est nécessaire, raccordez le câble USB fourni avec le dispositif USB devant être raccordé. Reportez-vous au mode d'emploi du dispositif USB devant être raccordé pour le fonctionnement proprement dit.

- 2 Appuyez sur CD, puis posez le disque que vous voulez transférer.**
- 3 Appuyez plusieurs fois de suite sur PLAY MODE de la télécommande à l'arrêt pour sélectionner le mode de lecture.**

Le mode de lecture normal est automatiquement sélectionné, si vous procédez au transfert en mode de lecture aléatoire, répétée ou de programme (si aucune plage ou aucun fichier MP3 n'ont été programmés). Pour de plus amples informations sur le mode de lecture, voir « Pour changer de mode de lecture » (page 20).

- 4 Appuyez sur REC TO .**



« SYNC » s'éclaire et « REC » clignote sur l'afficheur.
« PUSH ENTER » apparaît sur l'afficheur.

- 5 Appuyez sur ENTER.**

Le transfert commence lorsque « DON'T REMOVE » apparaît sur l'afficheur. Lorsque le transfert est terminé, le disque et le dispositif USB s'arrêtent automatiquement.

Transfert d'une seule plage ou d'un seul fichier MP3 pendant la lecture (Transfert avec REC1)

Vous pouvez facilement transférer la plage ou le fichier MP3 en cours de lecture sur un dispositif USB.

- 1 Raccordez un dispositif USB transférable au port  B de l'appareil (page 23).**
- 2 Appuyez sur CD, puis posez le disque que vous voulez transférer.**
- 3 Sélectionnez la plage ou le fichier MP3 que vous voulez transférer, puis procédez à la lecture.**
- 4 Appuyez sur REC TO  lorsque la plage ou le fichier MP3 sélectionné est en cours de lecture.**
« REC » clignote sur l'afficheur.
« PUSH ENTER » apparaît sur l'afficheur.

Suite page suivante 

5 Appuyez sur ENTER.

Le transfert commence depuis le début de la plage ou du fichier sélectionné au moment où « DON'T REMOVE » apparaît sur l'afficheur. Lorsque le transfert est terminé, la lecture du disque se poursuit.

Transfert d'une source sonore autre qu'un disque et dispositif USB (Transfert analogique)

Vous pouvez transférer juste le passage souhaité d'une source sonore, même si elle provient d'un appareil audio raccordé à la chaîne.

1 Raccordez un dispositif USB transférable au port  B de l'appareil (page 23).

2 Appuyez sur la touche de fonction pour sélectionner la source que vous voulez transférer.

3 Appuyez sur REC TO  de l'appareil.

« REC » clignote sur l'afficheur.
« PUSH ENTER » apparaît sur l'afficheur.

4 Appuyez sur ENTER.

Le transfert commence lorsque « DON'T REMOVE » apparaît sur l'afficheur.

5 Démarrez la lecture de la source.

Pour arrêter le transfert

Appuyez sur .

Pour créer un nouveau fichier MP3

Appuyez sur REC TO  de l'appareil. « NEW TRACK » apparaisse sur l'afficheur.

Si vous appuyez quelques secondes plus tard une nouvelle fois sur REC TO , un nouveau fichier MP3 ne pourra pas être créé.

Pour transférer le son d'un microphone

1 Appuyez sur PC (ou appuyez plusieurs fois de suite sur FUNCTION (RM-AMU053) ou FUNCTION +/- (RM-AMU054) de la télécommande jusqu'à ce que la fonction PC soit sélectionnée).

2 Appuyez sur REC TO .

3 Appuyez sur ENTER.

4 Chantez ou parlez devant le microphone.

Remarque



Lorsqu'un nouveau fichier MP3 est créé, le transfert se désactive temporairement.

Conseils

- Si de la distorsion se produit pendant le transfert, réduisez le niveau du microphone.
- Un nouveau fichier MP3 est automatiquement créé après une heure de transfert environ.
- Le transfert s'arrête automatiquement lorsque vous changez de fonction ou de bande de fréquences.

Transfert synchronisé USB-USB

Vous pouvez facilement transférer des fichiers audio d'un dispositif USB sur un autre dispositif USB.

- 1 Raccordez un dispositif USB transférable au port , comme indiqué ci-dessous, puis raccordez le dispositif USB que vous voulez transférer au port .**

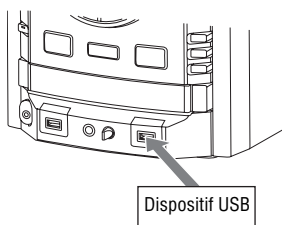



- 2 Appuyez sur  (Appuyez sur USB (RM-AMU053) ou appuyez plusieurs fois de suite sur FUNCTION +/- (RM-AMU054) de la télécommande) pour sélectionner la fonction USB.**

Appuyez sur USB SELECT de la télécommande pour sélectionner « USB A ».

- 3 Appuyez plusieurs fois de suite sur PLAY MODE de la télécommande à l'arrêt pour sélectionner le mode de lecture.**

Le mode de lecture se règle automatiquement sur 1 USB si vous commencez le transfert en mode ALL USB, ALL USB SHUF, 1 USB SHUF ou PGM (si aucun fichier n'a été programmé).

Le mode de lecture se règle automatiquement sur  si vous commencez le transfert en mode  SHUF.

Pour de plus amples informations sur le mode de lecture, voir « Pour changer de mode de lecture » (page 30).

- 4 Appuyez sur REC to .**



« SYNC » s'éclaire et « REC » clignote sur l'afficheur.
« PUSH ENTER » apparaît sur l'afficheur.

- 5 Appuyez sur ENTER.**

Le transfert commence lorsque « DON'T REMOVE » apparaît sur l'afficheur. Lorsque le transfert est terminé, les deux dispositifs USB s'arrêtent automatiquement.

Transfert d'un seul fichier audio pendant la lecture d'un dispositif USB sur un autre dispositif USB (Transfert USB-USB REC1)

Vous pouvez facilement transférer le fichier audio d'un dispositif USB en cours de lecture sur un autre dispositif USB.

- 1 Raccordez un dispositif USB transférable au port  de l'appareil.**
- 2 Appuyez sur  (Appuyez sur USB (RM-AMU053) ou bien appuyez plusieurs fois de suite sur FUNCTION +/- (RM-AMU054) de la télécommande), puis raccordez le dispositif USB dont vous voulez transférer les données au port .**
- 3 Sélectionnez le fichier audio que vous voulez transférer, puis procédez à la lecture.**

Suite page suivante 

4 Appuyez sur REC TO lorsque le fichier audio sélectionné est en cours de lecture.

« REC » clignote sur l'afficheur.
« PUSH ENTER » apparaît sur l'afficheur.

5 Appuyez sur ENTER.

Le transfert commence depuis le début du fichier au moment où « DON'T REMOVE » apparaît sur l'afficheur. Lorsque le transfert est terminé, la lecture du fichier audio se poursuit.

Remarque

(MHC-GTZ4i / GTZ3i / GTZ2i et LBT-GTZ4i seulement)

Vous ne pouvez pas transférer de fichiers audio depuis l'iPod raccordé au port  A.

Pour sélectionner la source de lecture ou la destination du transfert sur un téléphone portable Sony Ericsson (W302, W595, W760i, W890i, W902, W910i seulement)

Lorsque vous écoutez de la musique sur un téléphone portable Sony Ericsson ou lorsque vous transférez de la musique de cette chaîne sur un téléphone portable, vous pouvez sélectionner la source de lecture ou la destination du transfert de la façon suivante:

- la mémoire interne du téléphone portable.
- Memory Stick

1 Raccordez le téléphone portable au port A de cet appareil.

2 Appuyer sur OPTIONS de l'appareil, à l'arrêt.

3 Tournez OPERATION DIAL pour sélectionner « USB MEM SEL ».

4 Appuyez sur ENTER.

Le numéro de mémoire du téléphone portable apparaît sur l'afficheur, mais ce numéro varie selon les caractéristiques du téléphone portable utilisé.

Vous pouvez sélectionner un Memory Stick lorsque le numéro de mémoire sélectionné est comme suit:

Nom de modèle	Numéro de mémoire
W302	1
W595	2
W760i	2
W890i	2
W902	2
W910i	2

5 Tournez OPERATION DIAL pour sélectionner la mémoire souhaitée.

6 Appuyez sur ENTER.

7 Procédez à la lecture des fichiers audio se trouvant dans la mémoire sélectionnée du téléphone portable ou procédez au transfert.

Règles de génération des dossiers et fichiers

Lors du transfert sur un dispositif USB, un dossier « MUSIC » est créé directement sous le dossier « ROOT ». Les dossiers et fichiers sont créés dans le dossier « MUSIC » de la façon suivante, selon la méthode de transfert et la source.

Transfert synchronisé CD-USB¹⁾

Source transférée	Nom de dossier	Nom de fichier
MP3	Identique à celui de la source transférée ²⁾	
AUDIO CD	« CD001 » ³⁾	« TRACK001 » ⁴⁾

REC1 Enregistrement

Source transférée	Nom de dossier	Nom de fichier
MP3	« REC1-MP3 » ⁵⁾	Identique à celui de la source transférée ²⁾
AUDIO CD	« REC1-CD » ⁵⁾	« TRACK001 » ⁴⁾

Enregistrement analogique

Source transférée	Nom de dossier	Nom de fichier
FM	« TUFM0001 » ³⁾	« TRACK001 » ⁴⁾
AM	« TUAM0001 » ³⁾	
PC	« EXPC0001 » ³⁾	

Transfert USB A - USB B¹⁾

Source transférée	Nom de dossier	Nom de fichier
Fichiers audio (MP3, WMA, AAC)	Identique à celui de la source transférée ²⁾	

¹⁾ En mode de lecture de programme, le nom de dossier est « PGM_xxxx » et le nom de fichier dépend de la source transférée (disque AUDIO CD ou MP3).

²⁾ Un maximum de 32 caractères du nom sont attribués.

³⁾ Ensuite les numéros de dossiers sont séquentiels.



⁴⁾ Ensuite les numéros de fichiers sont séquentiels.

⁵⁾ Un nouveau fichier est transféré dans le dossier « REC1-CD » ou « REC1-MP3 » chaque fois qu'un transfert REC1-CD ou REC1-MP3 est effectué.

Remarques

- Ne reliez pas la chaîne et le dispositif USB par un concentrateur USB.
- Lors du transfert d'un AUDIO CD, les plages sont transférées sous forme de fichiers MP3 de 128 kbps. Lors du transfert d'un disque MP3, les fichiers MP3 sont transférés au même débit binaire que les fichiers MP3 originaux.

Lorsque le transfert est effectué depuis un dispositif USB, les fichiers audio sont transférés au même débit binaire que les fichiers audio originaux.

- Lors du transfert par la fonction TUNER et PC, la musique est transférée sous forme de fichiers MP3 de 128 kbps.
- La taille approximative des fichiers MP3 transférés sur un dispositif USB est d'environ 50 Mo lorsque de la musique est transférée d'un AUDIO CD ordinaire. Il faut environ 3 minutes pour transférer ces fichiers MP3 du dispositif USB raccordé au port  A vers un autre dispositif USB raccordé au port  B.
- Pendant le transfert d'un disque MP3, AUDIO CD ou d'un dispositif USB, aucun son n'est audible.
- Les informations CD-TEXT ne se trouvent pas dans les fichiers MP3 créés.
- Le transfert s'arrête automatiquement si:
 - le dispositif USB est saturé pendant le transfert.
 - le nombre de fichiers audio et de dossiers enregistrés sur le dispositif USB atteint le nombre limite pouvant être reconnu par la chaîne.
 - la fonction ou la bande de fréquences a été changée.
- Le nombre maximal de fichiers et dossiers audio varie en fonction de la structure des fichiers et dossiers audio.
- Si vous essayez de transférer un dossier ou un fichier qui existe déjà sur le dispositif USB, un numéro sera simplement ajouté au nom sans que le dossier ou le fichier original ne soit supprimé.
- Ne retirez pas le dispositif USB pendant le transfert ou l'effacement. Non seulement les données enregistrées sur le dispositif USB pourraient être détruites, mais le dispositif USB proprement dit pourrait être endommagé.
- Vous ne pouvez pas éjecter le disque, sélectionner un autre disque, une autre plage ou un autre fichier, mettre la lecture en pause ou localiser un passage d'une plage ou d'un fichier pendant le transfert synchronisé CD-USB ou le transfert REC1.
- Pendant la lecture des fichiers du dispositif USB immédiatement après le transfert USB, le premier fichier enregistré sur le dispositif est lu.

Écoute de musique sur un dispositif USB

Vous pouvez écouter de la musique enregistrée sur un dispositif USB.

La chaîne peut lire les formats audio MP3, AAC et WMA seulement.*

Voir « Dispositifs USB compatibles avec cette chaîne » (page 57) pour la liste des dispositifs USB qui peuvent être reliés à cette chaîne.

* Les fichiers protégés par des droits d'auteur (Gestion des Droits d'Auteur) ne peuvent pas être lus par cette chaîne. La chaîne ne peut pas lire certains fichiers téléchargés des boutiques en ligne. Les fichiers AAC contenant un flux vidéo ne peuvent pas être lus.

1 Appuyez sur **USB** (Appuyez sur **USB (RM-AMU053)** ou appuyez plusieurs fois de suite sur **FUNCTION +/- (RM-AMU054)** de la télécommande).

2 Raccordez un dispositif USB en option au port **A** ou **B** de l'appareil, puis appuyez sur **USB A** ou **USB B**.

Lorsque le dispositif USB est raccordé, l'affichage change de la façon suivante:

« READING » → « xxx FOLDER »*

* « xxx » indique le nombre de dossiers.

Remarque

Selon le type de dispositif USB raccordé, « READING » peut mettre un certain temps à apparaître.

3 Appuyez sur **▶**.

Les fichiers audio sont lus dans l'ordre alphabétique.

4 Tournez **MASTER VOLUME** (ou appuyez sur **VOLUME +/-** de la télécommande) pour régler le volume.

Pour effacer des fichiers ou dossiers audio du dispositif USB

Vous pouvez effacer des fichiers ou dossiers audio du dispositif USB.

1 Raccordez un dispositif USB transférable au port **A** ou **B** de l'appareil.

2 Appuyez sur **USB** et sélectionnez **USB A** ou **USB B** (Appuyez sur **USB (RM-AMU053)** ou appuyez plusieurs fois de suite sur **FUNCTION +/- (RM-AMU054)** de la télécommande) à l'arrêt.

3 Appuyez plusieurs fois de suite sur **◀◀◀** ou **▶▶▶** (ou **◀/▶▶▶** de la télécommande) ou **📁 +/-** pour sélectionner le fichier ou dossier audio que vous voulez effacer.

4 Appuyez sur **ERASE**.

« TRACK ERASE » ou « FOLDER ERASE » et « PUSH ENTER » apparaissent sur l'afficheur.

Pour annuler l'effacement, appuyez sur **■**.

5 Appuyez sur **ENTER**.

Le fichier ou dossier audio sélectionné est effacé.

« COMPLETE » clignote sur l'afficheur.

Autres opérations

Pour	Il faut
Suspendre la lecture	Appuyer sur II . Pour poursuivre la lecture, appuyez une nouvelle fois sur la touche.
Arrêter la lecture	Appuyer sur ■ . Pour poursuivre la lecture, appuyer sur ▶ . ¹⁾ Pour annuler la reprise de la lecture, appuyer deux fois sur ■ et assurez-vous que « RESUME » disparaît de l'afficheur.
Sélectionner un dossier	Appuyer plusieurs fois de suite sur □ +/-.
Sélectionner un fichier	Appuyer plusieurs fois de suite sur ◀◀◀◀ ou ▶▶▶▶ (ou ◀◀/▶▶) de la télécommande).
Localiser un fichier audio par le nom de dossier et le nom de fichier et lire le fichier audio (TRACK SEARCH)	1 Tourner OPERATION DIAL pour sélectionner le dossier souhaité, puis appuyer sur ENTER. 2 Tourner OPERATION DIAL pour sélectionner le fichier souhaité, puis appuyer sur ENTER. Pour revenir à l'opération précédente, appuyer sur RETURN.
Localiser un passage d'un fichier	Appuyer un instant sur ◀◀◀◀ ou ▶▶▶▶ (ou ◀◀/▶▶ de la télécommande) pendant la lecture et relâcher la touche à l'endroit souhaité.

Pour	Il faut
Répéter tous les fichiers du dispositif USB ou du dossier ²⁾³⁾ (Lecture répétée)	Appuyer plusieurs fois de suite sur REPEAT de la télécommande pendant la lecture jusqu'à ce que « REP » s'éclaire sur l'afficheur.
Répéter un seul fichier ³⁾ (Lecture répétée)	Appuyer plusieurs fois de suite sur REPEAT de la télécommande pendant la lecture jusqu'à ce que « REP 1 » s'éclaire sur l'afficheur.
Sélectionner un dispositif USB	Appuyer sur USB A pour sélectionner le dispositif USB raccordé au port ↔ A. Appuyer sur USB B pour sélectionner le dispositif USB raccordé au port ↔ B. Appuyer plusieurs fois de suite sur USB SELECT de la télécommande pour sélectionner le dispositif USB A ou USB B raccordé au port ↔ A ou ↔ B.
Sélectionner la fonction USB depuis une autre source et commencer la lecture automatiquement	Appuyez sur USB A ou USB B (Sélection automatique de la source).



¹⁾ Pendant la lecture d'un fichier audio VBR (à débit binaire variable), la lecture peut être reprise à un autre endroit.

²⁾ Lorsque « **□** » ou « **□** SHUF » est sélectionné.

³⁾ Lecture répétée jusqu'à ce que vous l'arrêtez.

Pour changer de mode de lecture

Appuyer plusieurs fois de suite sur PLAY MODE de la télécommande lorsque la lecture est arrêtée. Les modes de lecture suivants peuvent être sélectionnés.

Sélectionnez	Pour écouter
ALL USB (Lecture normale)	Les fichiers audio de tous les dispositifs USB dans l'ordre original.
1 USB (Lecture normale)	Les fichiers audio du dispositif USB sélectionné dans l'ordre original.
 (Lecture normale)	Les fichiers audio du dossier se trouvant sur le dispositif USB sélectionné dans l'ordre original.
ALL USB SHUF* (Lecture aléatoire)	Les fichiers audio de tous les dispositifs USB dans un ordre aléatoire.
1 USB SHUF* (Lecture aléatoire)	Les fichiers audio du dispositif USB sélectionné dans un ordre aléatoire.
 (Lecture aléatoire)	Les fichiers audio du dossier se trouvant sur le dispositif USB sélectionné dans un ordre aléatoire.
PGM (Lecture de programme)	Les plages ou fichiers de tous les disques dans l'ordre souhaité (voir « Création de votre propre programme » à la page 36).

* À chaque lecture aléatoire, l'ordre de la lecture varie. Si vous éteignez la chaîne pendant la lecture aléatoire, elle reviendra au mode de lecture normale.

Remarques sur les dispositifs USB

- Vous ne pouvez pas changer de mode de lecture pendant la lecture.
 - Il faut parfois attendre un peu avant que la lecture démarre quand:
 - la structure des dossiers est complexe.
 - la capacité de la mémoire est excessive.
 - Lorsque le dispositif USB est raccordé, la chaîne lit tous les fichiers qu'il contient. Si le dispositif USB contient un grand nombre de dossiers ou de fichiers, la lecture des informations du dispositif USB peut durer assez longtemps.
 - Ne reliez pas la chaîne et le dispositif USB par un concentrateur USB.
 - Avec certains dispositifs USB raccordés, la chaîne exécute l'opération effectuée sur le dispositif avec un peu de retard.
 - La chaîne ne prend pas forcément en charge toutes les fonctions proposées par le dispositif USB raccordé.
 - L'ordre de lecture sur la chaîne peut être différent de l'ordre de lecture sur le lecteur de musique numérique raccordé.
 - Veillez à éteindre la chaîne avant de débrancher le dispositif USB.
Si vous débranchez le dispositif USB quand la chaîne est allumée, les données du dispositif USB risquent d'être détruites.
 - N'enregistrez pas d'autres types de fichiers ni des dossiers inutiles sur un dispositif USB.
 - Les dossiers ne contenant pas de fichiers audio sont ignorés.
 - La chaîne peut reconnaître jusqu'à
 - 1 000 dossiers (y compris les dossiers « ROOT » et « MUSIC »).
 - 3 000 fichiers audio.
 - 150 fichiers audio dans un seul dossier.
 - 8 niveaux de dossiers (structure des fichiers).
- Le nombre maximal de fichiers et dossiers audio varie en fonction de la structure des fichiers et dossiers.

- Cette chaîne peut lire les formats de fichiers audio suivants :
 - MP3 avec l'extension de fichier « .mp3 ».
 - AAC avec l'extension de fichier « .m4a », « .3gp », « .mp4 ».
 - Windows Media Audio (WMA) avec l'extension de fichier « .wma ».
 Si les fichiers audio ont une des extensions mentionnées ci-dessus sans pour autant respecter le format correspondant, l'appareil risque de produire du bruit ou de ne pas fonctionner correctement.
- La compatibilité avec tous les logiciels de codage/gravure MP3, AAC ou WMA, les enregistreurs et les supports d'enregistrement ne peut pas être garantie. Un dispositif USB non compatible peut produire du bruit ou un son intermittent, ou même ne pas être lu du tout.
- Vous ne pouvez pas effacer de fichiers et dossiers audio en mode de lecture aléatoire ou en mode de lecture de programme.
- Si le dossier devant être effacé ne contient pas de fichiers MP3/AAC/WMA ni de dossiers secondaires, l'effacement ne sera pas effectué.

Écoute de l'iPod

Vous pouvez écouter sur cette chaîne du contenu audio enregistré sur votre iPod.

1 Raccordez l'iPod au port  A ou  B.

2 Appuyez sur USB A ou USB B.
« iPod » s'allume sur l'afficheur.



3 Appuyez sur .

4 Tournez MASTER VOLUME (ou appuyez sur VOLUME +/- de la télécommande) pour régler le volume.

Remarques

- Lorsque vous raccordez un iPod à l'appareil, l'iPod se met automatiquement sous tension si la chaîne est allumée.
- Avant de débrancher l'iPod, interrompez la lecture.
- Pour changer le niveau sonore, utilisez VOLUME +/- . Le niveau sonore ne change pas s'il est réglé sur l'iPod.
- Pour l'emploi d'un iPod, reportez-vous à son mode d'emploi.
- Sony ne peut être tenu pour responsable de la perte ou de la destruction de données enregistrées sur un iPod à la suite de l'emploi d'un iPod avec cet appareil.
- Certaines opérations des iPod ne pourront pas être effectuées avec les touches de l'appareil ou de la télécommande.
- Selon l'iPod raccordé, les opérations peuvent varier.
- Lorsque l'iPod est sélectionné, « REP » ou « REPI » ne peut pas être sélectionné.
- Seule la lecture normale 1 USB est disponible si l'iPod est sélectionné.

Suite page suivante 

Autres opérations

Vous pouvez contrôler votre iPod avec les touches suivantes de l'appareil ou de la télécommande.

Pour	Il faut
Interrompre la lecture	Appuyer sur pendant la lecture.
Faire défiler les menus iPod vers le haut/le bas	Appuyer plusieurs fois de suite sur ▲/▼ de la télécommande.
Choisir l'élément sélectionné	Appuyer sur ENTER (ou ➔ ou ⊕ de la télécommande).
Sélectionner une plage ou un chapitre d'un livre audio ou podcast	Appuyer plusieurs fois de suite sur ◀◀◀◀ ou ▶▶▶▶ (ou ◀◀/▶▶ de la télécommande).
Avancer ou reculer rapidement pendant la lecture	Appuyer un instant sur ◀◀◀◀ ou ▶▶▶▶ (ou ◀◀/▶▶ de la télécommande) pendant la lecture, puis relâcher la touche à l'endroit souhaité.
Revenir à l'option précédente du menu	Appuyer sur TOOL MENU ou ⬅ ou ↶ RETURN de la télécommande. Ceci vous permet de revenir au menu précédent ou de sélectionner un menu de l'iPod.

Remarque
Vous pouvez sélectionner les menus et les éléments sur l'écran de l'iPod même pendant que celui-ci fonctionne.

Conseil

- Les touches suivantes de l'appareil ou de la télécommande ont des fonctions similaires à celles de l'iPod (à l'exception de l'iPod Touch).

Touches de l'appareil ou de la télécommande	Touches de l'iPod aux fonctions similaires
▶ ou 	▶▶
◀◀◀◀ ou ▶▶▶▶	◀◀ ou ▶▶
TOOL MENU ou MENU ↶ RETURN ou ⬅ de la télécommande	
ENTER (ou ⊕ de la télécommande)	Touche centrale.

- Une pression continue sur **▲** ou **▼** de la télécommande correspond à une rotation horaire ou antihoraire de la Click Wheel sur l'iPod.

Pour utiliser la chaîne comme chargeur de batterie

La batterie de l'iPod peut être chargée sur la chaîne quand elle est allumée. La charge commence lorsque l'iPod est raccordé à un des ports USB. Le niveau de charge est indiqué sur l'écran de l'iPod. Pour le détail, reportez-vous au mode d'emploi de votre iPod.

Pour arrêter la charge de l'iPod

Retirez l'iPod. Sinon la charge s'arrête lorsque la chaîne est éteinte.

Utilisation d'appareils audio en option

- 1** Raccordez un appareil audio en option aux prises PC IN L/R avec un cordon audio (non fourni).
- 2** Tournez MASTER VOLUME (ou appuyez sur VOLUME – de la télécommande) pour réduire le volume.
- 3** Sélectionnez la fonction PC.
Appuyez plusieurs fois de suite sur FUNCTION (RM-AMU053) ou FUNCTION +/- (RM-AMU054).
- 4** Démarrez la lecture sur l'appareil raccordé.
- 5** Tournez MASTER VOLUME (ou appuyez sur VOLUME +/- de la télécommande) pour régler le volume.

Réglage du son

Pour ajouter un effet sonore

Pour	Il faut
Renforcer les graves et obtenir un son plus puissant	Appuyer plusieurs fois de suite sur GROOVE jusqu'à ce que « GROOVE » ¹⁾ ou « Z-GROOVE » ¹⁾ s'éclaire sur l'afficheur.
Sélectionner un effet surround	Appuyer plusieurs fois de suite sur SURROUND jusqu'à ce que « SURROUND » s'éclaire sur l'afficheur.
Sélectionner un effet sonore préréglé	Appuyer plusieurs fois de suite sur PRESET EQ (ou EQ de la télécommande). Pour annuler, appuyer plusieurs fois de suite sur PRESET EQ (ou EQ de la télécommande) jusqu'à ce que « FLAT » apparaisse.
Améliorer la qualité sonore d'un fichier audio ²⁾	Appuyer sur OPTIONS et tourner OPERATION DIAL pour sélectionner « MP3 BOOSTER+ », puis appuyez sur ENTER. Tourner OPERATION DIAL pour sélectionner « AUTO », puis appuyez sur ENTER. ³⁾

¹⁾ Le volume devient plus puissant et la courbe d'égalisation change.

²⁾ Ce réglage n'est disponible que pour les fonctions USB et CD.

³⁾ « BOOSTER » s'éclaire sur l'afficheur lorsque l'effet MP3 BOOSTER+ est mis en service.

Pour mettre le caisson de grave en service (MHC-GTZ5, MHC-GTZ4 / GTZ4i, MHC-GTZ3 / GTZ3i et LBT-GTZ4i seulement)

Appuyez plusieurs fois de suite sur SUBWOOFER jusqu'à ce que l'indicateur SUBWOOFER s'éclaire sur l'appareil. Si vous débranchez plus tard le caisson de grave, refaites les mêmes opérations jusqu'à ce que l'indicateur SUBWOOFER s'éteigne sur l'appareil. Le volume du caisson de grave est synchronisé sur celui des enceintes avant.

Changement de l'affichage

- 1 Appuyez sur OPTIONS.**
- 2 Tournez OPERATION DIAL pour sélectionner le paramètre souhaité.**

ILLUM

Pour changer le motif de l'éclairage autour de MASTER VOLUME.

M-BACKLIGHT (Rétroéclairage des indicateurs)

Pour changer le motif de rétroéclairage des indicateurs.

MTR POINTER (Pointeur des indicateurs)

Pour changer le motif du pointeur des indicateurs.

DISPLAY (Afficheur du panneau avant)

Pour changer le motif sur l'afficheur du panneau avant.

- 3 Appuyez sur ENTER.**
- 4 Tourner OPERATION DIAL pour sélectionner le réglage souhaité, puis appuyer sur ENTER.**
- 5 Répétez les étapes 2 à 4 pour effectuer d'autres réglages.**

Pour sortir du menu OPTIONS

Appuyez une nouvelle fois sur OPTIONS.

Pour revenir à l'affichage précédent

Appuyez sur RETURN.

Changement du mode d'affichage

Appuyez plusieurs fois de suite sur DISPLAY lorsque la chaîne est éteinte.

Démonstration

L'affichage change et l'indicateur clignote même si la chaîne est éteinte.

Pas d'affichage (Mode de veille)

L'affichage est éteint par mesure d'économie. La minuterie et l'horloge continuent de fonctionner. Vous ne pouvez pas allumer la chaîne en appuyant sur les touches de fonction.

Heure

L'heure est affichée.

L'affichage de l'heure se met automatiquement en mode de veille au bout de quelques secondes.

Changement des informations dans l'afficheur

Appuyez plusieurs fois de suite sur DISPLAY lorsque la chaîne est allumée.

Vous pouvez afficher le temps de lecture écoulé et le temps de lecture restant pendant la lecture, et le temps de lecture total pendant l'arrêt, dans le cas d'un AUDIO CD.

Dans le cas de fichiers audio, vous pouvez voir le temps de lecture écoulé ainsi que les noms de fichiers et de dossiers. Vous pouvez aussi afficher les informations contenues dans les fichiers, concernant le titre, l'artiste et l'album.

Remarques sur les informations affichées

- Les caractères qui ne peuvent pas être affichés sont remplacés par « _ ».
- Les éléments suivants ne peuvent pas être affichés correctement:
 - le temps de lecture écoulé d'un fichier audio enregistré en VBR (débit binaire variable).
 - les noms de dossiers et fichiers qui ne sont pas conformes au format d'extension ISO9660 Niveau 1, Niveau 2 ou Joliet.
- Les informations des balises ID3 des fichiers MP3 sont affichées lorsque des balises ID3 de version 1(1.0/1.1) et de version 2(2.2/2.3) sont utilisées (l'affichage des informations des balises ID3 de version 2 est prioritaire lorsque des balises ID3 de version 1 et de version 2 sont utilisées dans le même fichier MP3).

Utilisation de l'affichage des indicateurs

Vous pouvez facilement voir les informations sur l'affichage des indicateurs, par exemple le niveau de la source de musique.

Appuyez plusieurs fois de suite sur METER MODE pour sélectionner un type d'affichage pré réglé.

L'indicateur lumineux, l'affichage rétroéclairé des indicateurs, l'affichage du pointeur des indicateurs et l'affichage du panneau avant changent selon le type d'affichage pré réglé sélectionné.

Autres opérations

Création de votre propre programme

— Lecture de programme

1 Sélectionnez la fonction souhaitée.

Fonction CD

Appuyez sur CD pour sélectionner la fonction CD.

(Appuyez sur CD (RM-AMU053) ou appuyez plusieurs fois de suite sur FUNCTION +/- (RM-AMU054) pour sélectionner la fonction CD.)

Fonction USB

Appuyez sur **USB** pour sélectionner la fonction USB.

(Appuyez sur USB (RM-AMU053) ou appuyez plusieurs fois de suite sur FUNCTION +/- (RM-AMU054) pour sélectionner la fonction USB.)

2 Appuyez plusieurs fois de suite sur PLAY MODE de la télécommande à l'arrêt jusqu'à ce que « PGM » s'éclaire sur l'afficheur.

Fonction CD

Appuyez sur une des touches DISC 1 ~ 3 (ou plusieurs fois de suite sur DISC SKIP de la télécommande) pour sélectionner un disque.

Fonction USB

Appuyez sur USB A/B (ou plusieurs fois de suite sur USB SELECT de la télécommande) pour sélectionner le dispositif USB optionnel raccordé au port \leftarrow A ou au port \leftarrow B.

4 (Pour les fichiers audio) Appuyez plusieurs fois de suite sur FOLDER +/- jusqu'à ce que le dossier souhaité apparaisse sur l'afficheur.

Pour programmer tous les fichiers audio se trouvant dans le dossier sélectionné, passez à l'étape 6.

5 Sélectionnez la page ou le fichier à programmer.

Appuyez plusieurs fois de suite sur \lll ou \ggg (ou \lll/\ggg de la télécommande) jusqu'à ce que le numéro de page ou de fichier souhaité apparaisse sur l'afficheur.

Numéro de plateau de disques Numéro de page ou de fichier sélectionné

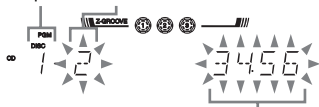

Temps de lecture total du programme (page ou fichier sélectionné compris)

6 Appuyez sur ENTER (ou \oplus) (RM-AMU054 de la télécommande).

La ou les pages, le(s) fichier(s) ou le(s) dossier(s) sont programmés. Le numéro de l'étape programmée apparaît sur l'afficheur.

7 Programmez d'autres dossiers, plages ou fichiers.

Pour programmer	Répétez les étapes
D'autres plages ou fichiers du même disque	4 à 6
D'autres plages ou fichiers d'autres disques	3 à 6
D'autres fichiers du même dossier	5 et 6
D'autres fichiers d'un autre dossier	4 à 6

8 Appuyez sur ►.

La lecture du programme commence.

Pour programmer une plage ou un fichier avec OPERATION DIAL

- 1 Effectuez les étapes 1 à 3 de « Création de votre propre programme ».
- 2 Pour les fichiers audio seulement Tourner OPERATION DIAL pour sélectionner le dossier souhaité, puis appuyer sur ENTER.
- 3 Tournez OPERATION DIAL pour sélectionner la plage ou le fichier souhaité.
- 4 Appuyez sur ENTER.
Le numéro d'étape du programme apparaît sur l'afficheur.

Autres opérations

Pour	Il faut
Annuler le lecture de programme	Lorsque la lecture est arrêtée, appuyer plusieurs fois de suite sur PLAY MODE de la télécommande jusqu'à ce que « PGM » disparaisse de l'afficheur.
Supprimer la dernière étape du programme	Appuyer sur CLEAR de la télécommande lorsque la lecture est arrêtée.

Remarques

(Pour la fonction CD seulement)

- La liste programmée est supprimée lorsque le disque est éjecté.

(Pour la fonction USB seulement)

- La liste programmée est supprimée lorsque:
 - vous effectuez un effacement.
 - vous retirez le dispositif USB du port ◀ A ou du port ◀ B.
 - vous changez la sélection de mémoire USB.

Conseils

- Le programme effectué reste disponible même après sa lecture. Appuyez sur ► pour écouter à nouveau le même programme.
- Si « --.-- » apparaît au lieu du temps total de lecture pendant la programmation, cela signifie que:
 - le temps total de lecture est supérieur à 100 minutes.
 - vous avez programmé un fichier audio.
 - le disque actuel est un DATA-CD ou USB.

Péréglage de stations radio

Vous pouvez prérégler vos stations radio favorites et les accorder instantanément en sélectionnant simplement le numéro de préréglage correspondant.

Pour cette opération, utilisez les touches de la télécommande.

1 Accordez la station souhaitée
(voir « Écoute de la radio »
(page 21)).

2 Appuyez sur TUNER MEMORY

Un numéro de préréglage clignote sur l'afficheur. Les stations sont mémorisées à partir du numéro de préréglage 1.

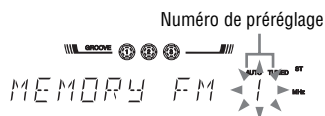

3 Appuyez plusieurs fois de suite sur +/- pour sélectionner le numéro de préréglage souhaité.

Si une autre station se trouve déjà affectée au numéro de préréglage sélectionné, elle sera remplacée par la nouvelle station.

4 Appuyez sur ENTER
(RM-AMU053) ou
⊕ (RM-AMU054).

« COMPLETE » apparaît sur l'afficheur. La station est mémorisée.

5 Répétez les étapes 1 à 4 pour prérégler d'autres stations.

Vous pouvez prérégler jusqu'à 20 stations FM et 10 stations AM.

6 Pour rappeler une station radio préréglée, appuyez plusieurs fois de suite sur TUNING MODE jusqu'à ce que « PRESET » s'éclaire sur l'afficheur, puis appuyez plusieurs fois de suite sur +/- pour sélectionner le numéro de préréglage souhaité.

Utilisation du système RDS (Radio Data System)

(Modèle pour l'Europe seulement)

Définition du RDS

Le RDS (Radio Data System) est un service de radiodiffusion permettant aux stations radio de transmettre certaines informations par le signal des émissions ordinaires. Cette radio offre des fonctions RDS pratiques, comme l'affichage du nom des stations. Le système RDS n'est disponible qu'avec les stations FM.*

Remarque

Le système RDS risque de ne pas fonctionner correctement si la station choisie ne transmet pas correctement le signal RDS ou si le signal est trop faible.

* Toutes les stations FM n'offrent pas de service RDS ni le même type de services. Si vous ne connaissez pas bien le système RDS, adressez-vous à vos stations radio locales pour le détail sur les services RDS proposés dans votre région.

Réception d'émissions RDS Sélectionnez simplement une station de la bande FM.

Lorsque vous accordez une station offrant des services RDS, son nom apparaît sur l'afficheur.

Pour vérifier les informations RDS Pendant la réception d'une station RDS, appuyez plusieurs fois de suite sur DISPLAY.

Les informations RDS apparaissent sur l'afficheur.

Création d'un effet sonore particulier

Vous pouvez élever ou abaisser les niveaux de certaines plages de fréquences et les mémoriser comme réglage d'égalisation personnalisée.

- 1 Appuyez plusieurs fois de suite sur **EQ BAND** pour sélectionner une gamme de fréquences, puis tournez **OPERATION DIAL** pour ajuster le niveau de l'égaliseur. Répétez ces opérations pour chaque gamme que vous voulez ajuster.

Gamme de fréquences Niveau de l'égaliseur



- 2 Appuyez sur **ENTER** (**RM-AMU053**) ou **+** (**RM-AMU054**).

« USER EQ » apparaît et le réglage est sauvegardé dans la mémoire.

Pour rappeler le réglage d'égalisation personnalisée

Appuyez plusieurs fois de suite sur **PRESET EQ** (ou sur **EQ** de la télécommande) jusqu'à ce que « USER EQ » apparaisse.

Pour annuler l'effet sonore

Appuyez plusieurs fois de suite sur **PRESET EQ** (ou sur **EQ** de la télécommande) jusqu'à ce que « FLAT » apparaisse.

Chanter en karaoké

Vous pouvez chanter tout en écoutant une source sonore reproduite sur cette chaîne.

- 1** Tournez **MIC LEVEL** jusqu'à **MIN** pour réduire le volume du microphone.
- 2** Raccordez un microphone optionnel à la prise **MIC** de l'appareil.
- 3** Démarrez la lecture de la musique.
- 4** Tournez **MIC LEVEL** pour régler le volume du microphone.

Si de la rétroaction acoustique (effet Larsen) se produit, réduisez le volume, éloignez le microphone des enceintes ou changez la direction du microphone.

Lorsque vous avez terminé, débranchez le microphone de la prise **MIC** de l'appareil.

Utilisation des minuteriers

La chaîne présente trois types de minuterie. Vous ne pouvez pas mettre en service la minuterie de lecture et la minuterie d'enregistrement en même temps. Si vous utilisez une de ces minuteries avec la minuterie d'arrêt, la minuterie d'arrêt sera prioritaire.

Minuterie d'arrêt

La minuterie d'arrêt vous permet de vous endormir en musique. Elle fonctionne même si l'heure n'a pas été réglée.

Appuyez plusieurs fois de suite sur SLEEP de la télécommande.

À chaque pression sur la touche, l'indication des minutes (délai d'arrêt) change de la façon suivante:

90MIN → 80MIN → 70MIN → ...
→ 10MIN → OFF

Autres opérations

Pour	Il faut
Vérifier le temps restant	Appuyez une fois sur SLEEP .
Changer le délai d'arrêt	Appuyez plusieurs fois de suite sur SLEEP pour sélectionner le temps souhaité.
Désactiver la minuterie sommeil	Appuyez plusieurs fois de suite sur SLEEP jusqu'à ce que « SLEEP OFF » apparaisse sur l'afficheur.

Minuterie de lecture/ Minuterie d'enregistrement

Assurez-vous que l'horloge a été mise à l'heure.

Pour cette opération, utilisez la touche de la télécommande.

Minuterie de lecture:

Vous pouvez vous réveiller à l'heure prééglée au son d'un disque, de la radio ou d'un dispositif USB en option.

Minuterie d'enregistrement:

Vous pouvez programmer pour une heure précise le transfert d'une émission de musique d'une station radio prééglée sur un dispositif USB.

1 Préparez la source sonore.

Minuterie de lecture

Préparez la source sonore et appuyez sur VOLUME +/- pour régler le volume.

Pour commencer par une plage ou un fichier particulier, créez votre propre programme (page 36).

Minuterie d'enregistrement

Accordez la station prééglée (page 38).

2 Appuyez sur CLOCK/TIMER SET (RM-AMU053) ou TIMER MENU (RM-AMU054).

3 Appuyez plusieurs fois de suite sur ◀◀/▶▶ (RM-AMU053) ou ↓/↑ (RM-AMU054) pour sélectionner « PLAY SET » ou « REC SET », puis appuyez sur ENTER (RM-AMU053) ou ⊕ (RM-AMU054).

« ON » apparaît et l'indication des heures clignote.

4 Réglez l'heure du début de la lecture ou du transfert.

Appuyez plusieurs fois de suite sur ◀◀/▶▶ (RM-AMU053) ou ↓/↑ (RM-AMU054) pour régler les heures, puis appuyez sur ENTER (RM-AMU053) ou ⊕ (RM-AMU054). L'indication des minutes clignote. Procédez de la même façon pour régler les minutes.

5 Spécifiez l'heure d'arrêt de la lecture ou du transfert de la même manière qu'à l'étape 4.

6 Sélectionnez la source sonore ou préparez le dispositif USB.

Minuterie de lecture

Appuyez plusieurs fois de suite sur ◀◀/▶▶ (RM-AMU053) ou ↓/↑ (RM-AMU054) jusqu'à ce que le source sonore souhaitée apparaisse, puis appuyez sur ENTER (RM-AMU053) ou ⊕ (RM-AMU054). Les réglages de la minuterie apparaissent.



Minuterie d'enregistrement

Raccordez un dispositif USB transférable au port ⚡ B de l'appareil. Les réglages de la minuterie apparaissent.

7 Appuyez sur I/⏻ pour mettre la chaîne hors tension.

Suite page suivante ➞

Pour régler la minuterie d'enregistrement avec les commandes de l'appareil (REC TIMER)



- 1** Accordez la station préréglée (page 38).
- 2** Appuyez sur REC TIMER. « ON » apparaît et l'indication des heures clignote.
- 3** Tournez OPERATION DIAL pour régler les heures, puis appuyez sur ENTER. L'indication des minutes clignote. Procédez de la même façon pour régler les minutes.
- 4** Spécifiez l'heure d'arrêt de l'enregistrement de la même manière qu'à l'étape 3. Les réglages de la minuterie apparaissent.
- 5** Raccordez un dispositif USB transférable au port  B de l'appareil.
- 6** Appuyez sur  pour éteindre la chaîne.

Pour mettre en service ou vérifier une nouvelle fois la minuterie





Appareil:

Appuyez sur REC TIMER, tournez OPERATION DIAL jusqu'à ce que « REC SELECT » apparaisse, puis appuyez sur ENTER.

RM-AMU053:

Appuyez sur CLOCK/TIMER SELECT, appuyez plusieurs fois de suite sur  /  jusqu'à ce que « PLAY SELECT » ou « REC SELECT » apparaisse, puis appuyez sur ENTER.

RM-AMU054:

Appuyez sur TIMER MENU pour sélectionner « TIMER SELECT », puis appuyez sur . Appuyez plusieurs fois de suite sur  /  jusqu'à ce que « PLAY SELECT » ou « REC SELECT » apparaisse, puis appuyez sur .

Pour désactiver la minuterie

Effectuez les mêmes opérations jusqu'à ce que « TIMER OFF » apparaisse, puis appuyez sur ENTER (sur la RM-AMU053 ou sur l'appareil) ou sur la  (RM-AMU054).

Pour changer le réglage

Commencez par l'étape 1.

Conseils

- La chaîne se met sous tension avant l'heure préréglée. Si la chaîne est allumée à l'heure préréglée ou si « STANDBY » clignote sur l'afficheur, la minuterie de lecture et la minuterie d'enregistrement n'enclencheront ni la lecture ni le transfert.
- Le réglage de la minuterie de lecture reste actif aussi longtemps qu'il n'est pas annulé manuellement.
- Le volume est réduit au niveau minimal pendant l'enregistrement.
- Le réglage de la minuterie d'enregistrement est annulé dès que la minuterie d'enregistrement a été activée.
- La minuterie de lecture peut ne pas s'activer selon l'état actuel de l'iPod raccordé.
- Assurez-vous que l'iPod n'est pas en cours de lecture lorsque vous utilisez la minuterie de lecture.

Informations complémentaires

En cas de panne

Si un problème quelconque devait se présenter lorsque vous utilisez cette chaîne, effectuez les opérations suivantes:

- 1 Assurez-vous que le cordon d'alimentation et les cordons d'enceintes sont bien raccordés et enfoncés.
- 2 Localisez le problème en vous reportant à la liste de contrôle suivante et prenez les mesures nécessaires.

Si ce problème persiste, contactez le revendeur Sony le plus proche. Notez que si le personnel change certaines pièces lors d'une réparation, ces pièces ne vous seront pas remises.

Lorsque l'indicateur I/⏻ clignote

Débranchez immédiatement le cordon d'alimentation et vérifiez les points suivants.

- Si votre chaîne a un sélecteur de tension, est-ce que ce sélecteur est réglé sur la tension correcte?
- Utilisez-vous seulement les enceintes fournies?
- Est-ce que certains cordons d'enceintes + et - sont court-circuités?
- Est-ce que quelque chose bloque les événements de l'appareil?

Après avoir vérifié tous ces points et résolu éventuellement le problème, rebranchez le cordon d'alimentation et mettez la chaîne sous tension. Si l'indicateur STANDBY continue de clignoter, ou si la cause du problème ne peut pas être localisée bien que tous les points de la liste aient été contrôlés, consultez votre revendeur Sony.

Généralités

L'affichage se met à clignoter dès que vous branchez le cordon d'alimentation bien que la chaîne ne soit pas allumée.

- Appuyez une fois sur DISPLAY lorsque la chaîne est éteinte. La démonstration disparaît.

Le réglage de l'horloge ou minuterie a été annulé.

- Le cordon d'alimentation a été débranché ou une panne de courant s'est produite. Refaites « Réglage de l'horloge » (page 18). Si vous aviez réglé la minuterie, refaites les réglages comme indiqué dans « Utilisation de la minuterie » (page 40).

Suite page suivante ➞

« --:-- » apparaît sur l'afficheur.

- L'horloge n'est pas réglée. Réglez l'horloge (page 18).
- Il y a eu une panne de courant. Réglez de nouveau l'horloge (page 18) et la minuterie (page 40).

Aucun son.

- Tournez MASTER VOLUME dans le sens horaire (ou appuyez plusieurs fois de suite sur VOLUME + de la télécommande).
- Le casque est raccordé à la prise PHONES.
- Vérifiez les raccordements d'enceintes (page 16).
- Aucun son n'est fourni pendant l'utilisation de la minuterie d'enregistrement.

Aucun son fourni par le caisson de grave.

- Assurez-vous que le caisson de grave est raccordé correctement à l'appareil avec la fiche bien enfoncée dans la prise.

Aucun son fourni par le microphone.

- Tournez MASTER VOLUME dans le sens horaire (ou appuyez plusieurs fois de suite sur VOLUME + de la télécommande) ou tournez MIC LEVEL dans le sens horaire pour régler le volume du microphone.
- Assurez-vous que le microphone est raccordé correctement à la prise MIC.

Le son vient d'un canal seulement ou les volumes droit et gauche sont déséquilibrés.

- Installez les enceintes symétriquement dans la mesure du possible.
- Raccordez les enceintes fournies seulement.

Présence d'un bourdonnement ou d'un bruit important.

- Un téléviseur ou un magnétoscope se trouve à proximité de l'appareil. Éloignez l'appareil du téléviseur ou du magnétoscope.
- Éloignez l'appareil de la source de bruit.

- Raccordez l'appareil à une autre prise secteur.
- Installez un filtre antiparasites (en vente dans le commerce) sur le cordon d'alimentation.
- Éteignez l'appareil électrique se trouvant à proximité.

La minuterie ne fonctionne pas.

- Vérifiez le réglage de la minuterie et réglez l'heure correctement (page 40).
- Désactivez la minuterie d'arrêt (page 40).
- Vous ne pouvez pas sélectionner la minuterie de lecture et la minuterie d'enregistrement en même temps.

La télécommande ne fonctionne pas.

- Enlevez les obstacles entre la télécommande et la chaîne.
- Rapprochez la télécommande de la chaîne.
- Dirigez la télécommande vers le capteur de la chaîne.
- Remplacez les piles (R6/taille AA).
- Installez l'appareil à l'écart de la lampe fluorescente.

Rétroaction acoustique.

- Réduisez le volume.
- Éloignez le microphone des enceintes ou changez la direction du microphone.

Lecteur de disque

Le plateau de disques ne s'ouvre pas et « LOCKED » apparaît sur l'afficheur.

- Consultez votre revendeur Sony ou le service après-vente agréé Sony le plus proche.

Le plateau de disques ne se ferme pas.

- Posez le disque correctement.
- Fermez toujours le plateau de disques en appuyant sur ▲ OPEN/CLOSE. N'appuyez pas sur le plateau de disques en forçant pour le fermer, car ceci peut causer une panne.

Le disque n'est pas éjecté.

- Vous ne pouvez pas éjecter le disque pendant le transfert synchronisé CD-USB, ou le transfert REC1. Appuyez sur ■ pour annuler le transfert, puis appuyez sur ▲ OPEN/CLOSE pour éjecter le disque.
- Consultez votre revendeur Sony.

La lecture ne commence pas.

- Ouvrez le plateau de disques et vérifiez s'il contient un disque.
- Essayez le disque (page 51).
- Remettez le disque en place.
- Posez un disque pouvant être lu sur cette chaîne (page 51).
- Posez le disque sur le plateau de disques avec la face imprimée tournée vers le haut.
- Retirez le disque et essayez l'humidité sur le disque, puis laissez la chaîne sous tension pendant quelques heures pour que l'humidité s'évapore.
- Appuyez sur ► pour procéder à la lecture.

Coupsures du son.

- Essayez le disque (page 51).
- Remettez le disque en place.
- Essayez d'installer la chaîne à un endroit sans vibrations (ex. sur un meuble stable).
- Éloignez les enceintes de l'appareil, ou installez-les sur un autre meuble. Lorsque vous écoutez à volume élevé une plage présentant beaucoup de graves, la vibration des enceintes peut causer des interruptions du son.

La lecture ne commence pas par la première plage.

- La chaîne est en mode de lecture de programme ou de lecture aléatoire. Appuyez plusieurs fois de suite sur PLAY MODE de la télécommande jusqu'à ce que « ALL DISC », « 1 DISC » ou « □ » s'éclaire sur l'afficheur.

Le fichier MP3 ne peut pas être lu.

- Le fichier MP3 n'est pas enregistré dans un format conforme à la norme ISO9660 Niveau 1/Niveau 2, ou Joliet (format de l'extension).
- Le fichier MP3 n'a pas l'extension « .mp3 ».
- Les fichiers MP3 enregistrés dans un autre format que MPEG 1 Audio Layer 3 ne peuvent pas être lus.
- La chaîne peut lire 8 dossiers imbriqués au maximum.
- Le disque contient plus de 999 dossiers.
- Le disque contient plus de 999 fichiers MP3.
- Les fichiers MP3 de format MP3 PRO ne peuvent pas être lus.

La lecture des fichiers MP3 démarre plus lentement que la normale.

- Lorsque la chaîne a lu tous les fichiers du disque, la lecture peut prendre plus de temps que la normale si :
 - le disque contient un grand nombre de dossiers ou de fichiers.
 - l'arborescence des dossiers et des fichiers est très complexe.

Le nom de dossier, le nom de plage, le nom de fichier et les caractères des Tag ID3 n'apparaissent pas correctement.

- Utilisez un disque conforme au format ISO9660 Niveau 1/Niveau 2, ou Joliet (format de l'extension).
- Le Tag ID3 n'est pas de version 1(1.0/1.1) et version 2(2.2/2.3).
- Les caractères pouvant être affichés par la chaîne sont les suivants :
 - Majuscules (A à Z)
 - Nombres (0 à 9)
 - Symboles (<> * +, ? / [] \ _)
 Les autres caractères ne pourront pas être affichés correctement.

Suite page suivante ➤

Dispositif USB

Vous ne pouvez pas effectuer le transfert sur un dispositif USB.

- Les problèmes suivants peuvent se produire.
 - Le dispositif USB est plein.
 - Le nombre maximal de fichiers et de dossiers audio sur le dispositif USB est atteint.
 - Le dispositif USB est protégé contre l'écriture.
 - Le dispositif USB n'est pas raccordé au port  B.

Le transfert est arrêté avant qu'il ne soit terminé.

- Vous utilisez un dispositif USB qui n'est pas pris en charge par cette chaîne. Voir « Dispositifs USB compatibles avec cette chaîne » (page 57) qui indique les types de dispositifs pris en charge.
- Le dispositif USB n'est pas formaté correctement. Reportez-vous au mode d'emploi du dispositif USB pour le formatage.
- Éteignez la chaîne et débranchez le dispositif USB. Si le dispositif USB est muni d'un interrupteur d'alimentation, éteignez-le puis rallumez-le après l'avoir débranché de la chaîne. Effectuez une nouvelle fois le transfert.
- Si vous effectuez un grand nombre de transferts et d'effacements sur le dispositif USB, la structure des fichiers devient complexe. Reportez-vous au mode d'emploi du dispositif USB pour la résolution de ce problème.

Le transfert sur un dispositif USB aboutit à une erreur.

- Vous utilisez un dispositif USB qui n'est pas pris en charge par cette chaîne. Voir « Dispositifs USB compatibles avec cette chaîne » (page 57) qui indique les types de dispositifs pris en charge.

- Le dispositif USB a été débranché ou l'alimentation a été coupée pendant le transfert. Supprimez le fichier partiellement transféré et retransférez-le. Si le problème ne peut pas être résolu de cette façon, le dispositif USB est peut-être en panne. Reportez-vous au mode d'emploi du dispositif USB pour la résolution de ce problème.
- Éteignez la chaîne et débranchez le dispositif USB. Si le dispositif USB est muni d'un interrupteur d'alimentation, éteignez-le puis rallumez-le après l'avoir débranché de la chaîne. Effectuez une nouvelle fois le transfert.





Impossible d'effacer des fichiers ou dossiers audio sur le dispositif USB.

- Vérifiez si le dispositif USB est protégé contre l'écriture.
- Le dispositif USB a été débranché ou l'alimentation a été coupée pendant l'effacement. Supprimez le fichier partiellement effacé. Si le problème ne peut pas être résolu de cette façon, le dispositif USB est peut-être défectueux. Reportez-vous au mode d'emploi du dispositif USB pour la résolution de ce problème.

Utilisez-vous un dispositif USB pris en charge?

- Si vous raccordez un dispositif USB qui n'est pas pris en charge, les problèmes suivants peuvent se produire. Voir « Dispositifs USB compatibles avec cette chaîne » (page 57) qui indique les types de dispositifs pris en charge.
 - Le dispositif USB n'est pas reconnu.
 - Les noms de fichiers ou de dossiers n'apparaissent pas sur la chaîne.
 - La lecture n'est pas possible.
 - Coupures du son.
 - Présence de bruit.
 - Le son présente de la distorsion à la sortie.
 - Le transfert s'arrête avant qu'il ne soit terminé.

« **OVER CURRENT** » apparaît.

- Un problème a été détecté dans le niveau du courant électrique circulant par le port  A ou  B. Éteignez la chaîne et débranchez le dispositif USB du port  A ou  B. Assurez-vous que le dispositif USB ne présente pas de problème. Si ce motif d'affichage persiste, contactez le revendeur Sony le plus proche.

Aucun son.

- Le dispositif USB n'est pas raccordé correctement. Éteignez la chaîne et rebranchez le dispositif USB, puis rallumez la chaîne vérifiez si « USB A » ou « USB B » s'éclaire sur l'afficheur.

Le son présente du bruit, des coupures ou de la distorsion.

- Éteignez la chaîne et rebranchez le dispositif USB, puis rallumez la chaîne.
- Les données de musique contiennent du bruit ou le son présente de la distorsion. Du bruit a perturbé le transfert. Supprimez le fichier et essayez une nouvelle fois de le transférer.

Le dispositif USB ne peut pas être raccordé au port  A ou  B.

- Le dispositif USB est raccordé à l'envers. Raccordez le dispositif USB dans le bon sens.

« **READING** » s'affiche pendant un certain temps, ou la lecture ne démarre pas aussitôt.

- Le début de la lecture peut être retardé dans les cas suivants.
 - Il y a énormément de dossiers ou de fichiers sur le dispositif USB.
 - La structure des fichiers est extrêmement complexe.
 - La capacité de la mémoire est excessive.
 - La mémoire interne est fragmentée. C'est pourquoi nous vous recommandons de faire attention aux points suivants.

- Nombre total de dossiers sur un dispositif USB: 1 000 au maximum
- Nombre total de fichiers par dossier: 150 au maximum
- Nombre total de fichiers sur un dispositif USB: 3 000 au maximum

Affichage erroné.

- Les données enregistrées sur le dispositif USB peuvent avoir été détruites, et dans ce cas effectuez une nouvelle fois le transfert.
- Les caractères pouvant être affichés par la chaîne sont les suivants:
 - Majuscules (A à Z)
 - Nombres (0 à 9)
 - Symboles (< > * +, ? / [] \ _)
 Les autres caractères ne pourront pas être affichés correctement.

Le dispositif USB n'est pas reconnu.

- Éteignez la chaîne et rebranchez le dispositif USB, puis rallumez la chaîne.
- Raccordez un microphone USB compatible (page 57).
- Le dispositif USB ne fonctionne pas correctement. Reportez-vous au mode d'emploi du dispositif USB pour la résolution de ce problème.

La lecture ne commence pas.

- Éteignez la chaîne et rebranchez le dispositif USB, puis rallumez la chaîne.
- Raccordez un microphone USB compatible (page 57).
- Appuyez sur  pour démarrer la lecture.

La lecture ne commence pas par le premier fichier.

- Réglez le mode de lecture sur le mode de lecture normale.

Les fichiers ne peuvent pas être lus.

- Les fichiers MP3 de format MP3 PRO ne peuvent pas être lus.
- Certains fichiers AAC peuvent ne pas être lus correctement.

Suite page suivante 

- Les fichiers WMA de format Windows Media Audio Sans perte et Professionnel ne peuvent pas être lus.
 - Les dispositifs USB formatés avec d'autres systèmes de fichiers que FAT16 ou FAT32 ne sont pas pris en charge.*
 - Si plusieurs partitions existent sur le dispositif USB utilisé, les fichiers risquent de ne pas être lus.
 - La lecture est possible jusqu'à 8 niveaux.
 - Le nombre de dossiers est supérieur à 1 000.
 - Le nombre de fichiers dans un dossier est supérieur à 150.
 - Le nombre de fichiers d'un dispositif USB est supérieur à 3 000.
 - Les fichiers qui sont cryptés ou protégés par des mots de passe, etc. ne peuvent pas être lus.
- * Cette chaîne prend en charge les systèmes FAT16 et FAT32, mais certains dispositifs USB ne prennent pas tous les systèmes FAT en charge. Pour le détail, reportez-vous au mode d'emploi de chaque dispositif USB ou contactez le fabricant.

iPod

Aucun son.

- Assurez-vous que l'iPod est bien raccordé.
- Assurez-vous que de la musique est lue sur l'iPod.
- Réglez le volume.
- Selon le contenu de l'iPod, il faut parfois attendre un certain temps avant que la lecture démarre.
- Vous utilisez un iPod qui n'est pas pris en charge. Voir « Modèles d'iPod compatibles avec cette chaîne » (page 59) qui indique les types de dispositifs pris en charge.

Le son présente de la distorsion.

- Réduisez le volume.
- Spécifiez « Off » ou « Flat » pour le réglage « EQ » de l'iPod.

L'iPod ne peut pas être chargé.

- Assurez-vous que l'iPod est bien raccordé.

Tuner

Bourdonnement ou bruit important, ou bien les stations ne peuvent pas être reçus. (« TUNED » ou « ST » clignote sur l'afficheur.)

- Raccordez l'antenne correctement.
- Trouvez l'endroit et l'orientation garantissant la meilleure réception, puis réinstallez l'antenne.
- Tenez les antennes à l'écart des cordons d'enceintes, du cordon d'alimentation et du câble USB pour éviter qu'elles ne captent du bruit.
- Raccordez une antenne externe, en vente dans le commerce.
- Adressez-vous au revendeur Sony le plus proche si l'antenne AM fournie s'est détachée de son support en plastique.
- Éteignez l'appareil électrique se trouvant à proximité.

Une émission FM stéréo ne peut pas être reçue en stéréo.

- Appuyez plusieurs fois de suite sur FM MODE de la télécommande jusqu'à ce que « MONO » disparaisse de l'afficheur.

Indicateurs

Le pointeur d'indicateur ne bouge pas.

- « MTR POINTER » est réglé sur « OFF » dans le menu OPTIONS. Sélectionnez un autre réglage.
- Le mode Indicateurs est réglé sur « METER OFF ». Appuyez sur METER MODE sur l'appareil pour sélectionner un autre mode.
- Le casque d'écoute est raccordé à la prise PHONES. Débranchez le casque d'écoute.

L'affichage des indicateurs est éteint.

- « MTR POINTER » et « M-BACKLIGHT » sont réglés sur « OFF » dans le menu OPTIONS. Sélectionnez d'autres réglages.
- Le mode Indicateurs est réglé sur « METER OFF ». Appuyez sur METER MODE sur l'appareil pour sélectionner un autre mode.

L'affichage des indicateurs clignote.

- « MTR POINTER » et « M-BACKLIGHT » sont réglés sur « FLASH » dans le menu OPTIONS. Sélectionnez d'autres réglages.
- Le mode Indicateurs est réglé que « EXCITE 1 » ou « EXCITE 2 ». Appuyez plusieurs fois de suite sur METER MODE sur l'appareil pour sélectionner un autre mode.

Appareils en option**Aucun son.**

- Reportez-vous au point « Aucun son. » dans Généralités (page 47) et vérifiez l'état de la chaîne.
- Raccordez l'appareil correctement (page 15) tout en vérifiant:
 - si les cordons sont raccordés correctement.
 - si les fiches des cordons sont bien enfoncées.
- Mettez l'appareil raccordé sous tension.
- Reportez-vous au mode d'emploi de l'appareil raccordé avant de commencer la lecture.

Pour changer l'intervalle d'accord AM (sauf pour les modèles européens)

L'intervalle d'accord AM a été réglé en usine sur 9 kHz (ou 10 kHz pour certaines régions). Vous ne pouvez pas changer l'intervalle d'accord AM dans le mode de veille.

Pour cette opération, utilisez les touches de l'appareil.

1 Sélectionnez la bande AM, puis éteignez la chaîne.

2 Appuyez sur I/☺ tout en tenant ENTER enfoncée.

La chaîne s'allume automatiquement et « AM 9K STEP » ou « AM 10K STEP » apparaît.

Toutes les stations pré-réglées AM sont effacées.

Pour revenir à l'intervalle pré-réglé en usine, procédez de la même façon.

Les réglages usine de la chaîne sont rétablis

Si la chaîne ne fonctionne toujours pas normalement, rétablissez les réglages usine de la chaîne. Vous ne pouvez pas rétablir les réglages usine de la chaîne dans le mode de veille.

1 Débranchez et rebranchez le cordon d'alimentation, puis allumez la chaîne.

2 Appuyez simultanément sur ■, ENTER et I/☺.

« COLD RESET » apparaît sur l'afficheur.

Tous les réglages personnalisés, comme les stations radio pré-réglées, la minuterie et l'horloge reviennent à leurs valeurs spécifiées en usine.

Messages

Un des messages suivants peut apparaître ou clignoter sur l'afficheur quand l'appareil fonctionne.

Disque/Minuterie

LOCKED: Le plateau de disques ne s'ouvre pas. Consultez le revendeur Sony le plus proche.

NO DISC: Il n'y a pas de disque sur le plateau de disques ou vous avez inséré un disque qui ne peut pas être lu sur cette chaîne.

NO STEP: Toutes les étapes programmées ont été effacées.

NOT IN USE: Vous avez appuyé sur une touche qui ne pouvait pas être activée ou qui était inopérante à ce moment.

OFF TIME NG: Les heures de démarrage et d'arrêt spécifiées pour la minuterie de lecture et la minuterie d'enregistrement sont identiques.

PUSH SELECT: Vous essayez de régler l'heure ou la minuterie alors que la minuterie est en service.

PUSH STOP: Vous avez essayé d'effectuer une opération qui ne peut être effectuée que lorsque la chaîne est arrêtée.

READING: La chaîne est en train de lire les informations du disque. Certaines touches ne sont pas disponibles.

SET CLOCK: Vous avez appuyé sur CLOCK/TIMER SELECT (RM-AMU053) avant de régler l'horloge.

SET TIMER: Vous avez appuyé sur CLOCK/TIMER SELECT (RM-AMU053) avant de mettre la minuterie de lecture ou la minuterie d'enregistrement en service.

STEP FULL: Vous essayez de programmer plus de 25 étapes.

UNLOCK: La fonction antiviol du disque est libérée.

Dispositif USB

DATA ERROR: Vous essayez de lire un fichier qui ne peut pas être lu.

DEVICE ERROR: Le dispositif USB n'a pas pu être reconnu ou un dispositif inconnu est raccordé (page 46).

DEVICE FULL: La mémoire du dispositif USB est pleine.

FATAL ERROR: Le dispositif USB a été retiré pendant le transfert ou l'effacement, et il se peut qu'il soit endommagé.

FOLDER FULL: Vous ne pouvez pas faire de transfert sur un dispositif USB parce que le nombre limite de dossiers est atteint.

NO DEVICE: Le dispositif USB n'est pas raccordé.

NO MEMORY: Pas de dispositif externe dans le téléphone portable.

NO STEP: Toutes les étapes du programme ont été effacées.

NO TRACK: Aucun fichier audio pouvant être lu est transféré sur la chaîne.

NOT IN USE: Vous avez essayé d'effectuer une opération particulière dans une situation où cela était interdit.

NOT SUPPORTED: Le dispositif USB raccordé n'est pas pris en charge, ou bien le dispositif USB est raccordé à la chaîne par un concentrateur.

OVER CURRENT: Une surintensité a été détectée.

PROTECTED: Le dispositif USB est protégé contre l'écriture.

PUSH STOP: Vous avez essayé d'effectuer une opération qui ne peut être effectuée que lorsque la chaîne est arrêtée.

READING: La chaîne est en train de lire les informations du dispositif USB. Certaines touches ne sont pas disponibles.

REC ERROR: Le transfert n'a pas commencé, s'est arrêté en cours ou n'a pas pu être effectué (page 46).

STEP FULL: Vous avez essayé de programmer plus de 25 étapes.

TRACK FULL: Vous ne pouvez pas faire de transfert sur un dispositif USB parce que le nombre limite de fichiers est atteint.

Précautions

Disques POUVANT être lus par cette chaîne

- AUDIO CD
- CD-R/CD-RW (fichiers de données audio/MP3)

Disques NE POUVANT PAS être lus par cette chaîne

- CD-ROM
- Les CD-R/CD-RW qui ne sont pas enregistrés dans le format AUDIO CD ou dans le format MP3 conformément à la norme ISO9660 Niveau 1/Niveau 2, Joliet
- Les CD-R/CD-RW enregistrés en multisession, si la dernière « session n'a pas été close »
- Les CD-R/CD-RW de mauvaise qualité, les CD-R/CD-RW rayés ou sales, ou les CD-R/CD-RW enregistrés avec un enregistreur non compatible
- Les CD-R/CD-RW qui n'ont pas été clôturés correctement
- Les disques contenant des fichiers qui ne sont pas de format MPEG 1 Audio Layer-3 (MP3).
- Disques n'ayant pas une forme standard (par exemple, disques en forme de cœur ou d'étoile et disques carrés)
- Disques sur lesquels du ruban adhésif, du papier ou une étiquette a été collé
- Disques de location ou vieux disques si de la colle ressort de l'étiquette
- Disques dont l'étiquette a été imprimée avec une encre collant aux doigts

Remarques sur les disques

- Avant la lecture, essayez le disque avec un chiffon du centre vers la périphérie.
- Ne pas utiliser de solvants comme les diluants au benzène, ni les produits de nettoyage ou les vaporisateurs antistatiques destinés aux disques en vinyle, en vente dans le commerce pour nettoyer les disques.
- Ne pas exposer les disques à la lumière directe du soleil ou à une source de chaleur, comme une bouche d'air chaud, et ne pas les laisser dans une voiture garée en plein soleil.

Suite page suivante 

Sécurité

- Cet appareil n'est pas déconnecté du courant secteur tant qu'il reste raccordé à la prise secteur, même s'il a été mis hors tension.
- Débranchez complètement le cordon d'alimentation (secteur) de la prise murale (secteur) s'il ne doit pas être utilisé pendant une certaine période. Pour débrancher l'appareil, saisissez toujours la fiche. Ne tirez jamais sur le cordon.
- Si un solide ou du liquide devait tomber à l'intérieur d'un appareil de la chaîne, débranchez celui-ci et faites-le vérifier par un technicien avant de continuer de l'utiliser.
- Le cordon d'alimentation secteur ne peut être changé que par un magasin qualifié.

Emplacement

- Ne pas installer la chaîne sur une surface inclinée ni à un endroit très chaud, froid, poussiéreux, sale ou humide, ou bien mal ventilé, exposé à des vibrations, au soleil ou à une lumière intense.
- Faites attention si vous installez l'appareil et les enceintes sur une surface traitée avec des produits spéciaux (par exemple de la cire, de l'huile, un produit de polissage, etc.) car ils peuvent salir ou décolorer la surface.
- Si vous portez directement cette chaîne d'un lieu froid dans une pièce chauffée, ou si vous l'installez dans une pièce très humide, de l'humidité peut se condenser sur la lentille à l'intérieur de l'appareil et la chaîne ne fonctionnera pas normalement. Le cas échéant, retirez le disque et laissez la chaîne environ une heure allumée pour que l'humidité s'évapore.

Surchauffe interne

- L'accumulation de chaleur pendant l'utilisation de cet appareil est normale et il n'y a aucune raison de s'en alarmer.
- Si la chaîne est utilisée longtemps à un volume élevé, ne touchez pas le coffret car il peut être chaud.
- N'obstruez pas les ailettes de ventilation.

Système acoustique

Ce système acoustique ne présente pas de blindage magnétique et l'image d'un téléviseur installé à proximité de la chaîne peut être perturbée. Dans ce cas, éteignez le téléviseur et attendez 15 à 30 minutes avant de le rallumer. S'il n'y a aucune amélioration, éloignez les enceintes du téléviseur.

Nettoyage du coffret

Nettoyez la chaîne avec un chiffon doux légèrement imprégné d'une faible solution de détergent. Ne pas utiliser de tampons abrasifs, de poudre à récurer ni de solvants, comme les diluants, la benzine ou l'alcool.

Spécifications

Section Amplificateur

MHC-GTZ5

Les mesures suivantes ont été effectuées sur

Modèle mexicain:

127 V CA, 60 Hz

Modèle européen:

230 V CA, 50 Hz

Autres modèles:

120, 220, 240 V CA, 50/60 Hz

Enceinte avant

Puissance de sortie (nominale): 110 W + 110 W (à 6 Ω , 1 kHz, 1% DHT)

Puissance de sortie RMS (référence):

200 W + 200 W (par canal à 6 Ω , 1 kHz, 10% DHT)

Caisson de grave

Puissance de sortie RMS (référence):

200 W (à 6 Ω , 100 Hz, 10% DHT)

MHC-GTZ4 / GTZ4i

Modèle brésilien seulement

Les mesures suivantes sont effectuées sur

127 ou 220 V CA 60 Hz

Enceinte avant

Puissance de sortie RMS (référence):

125 W + 125 W (à 6 Ω , 1 kHz, 10% DHT)

Caisson de grave

Puissance de sortie RMS (référence):

150 W (à 6 Ω , 100 Hz, 10% DHT)

Autres modèles

Les mesures suivantes ont été effectuées sur

Modèle mexicain:

127 V CA, 60 Hz

Modèle européen:

230 V CA, 50 Hz

Autres modèles:

120, 220, 240 V CA, 50/60 Hz

Enceinte avant

Puissance de sortie (nominale): 90 W + 90 W (à 6 Ω , 1 kHz, 1% DHT)

Puissance de sortie RMS (référence):

155 W + 155 W (par canal à 6 Ω , 1 kHz, 10% DHT)

Caisson de grave

Puissance de sortie RMS (référence):

150 W (à 6 Ω , 100 Hz, 10% DHT)

MHC-GTZ3 / GTZ3i

Modèle brésilien seulement

Les mesures suivantes sont effectuées sur

127 ou 220 V CA 60 Hz

Enceinte avant

Puissance de sortie RMS (référence):

100 W + 100 W (à 6 Ω , 1 kHz, 10% DHT)

Caisson de grave

Puissance de sortie RMS (référence):

130 W (à 6 Ω , 100 Hz, 10% DHT)

Autre modèle

Les mesures suivantes ont été effectuées sur

Modèle mexicain:

127 V CA, 60 Hz

Modèle européen:

230 V CA, 50 Hz

Autres modèles:

120, 220, 240 V CA, 50/60 Hz

Enceinte avant

Puissance de sortie (nominale): 75 W + 75 W (à 6 Ω , 1 kHz, 1% DHT)

Puissance de sortie RMS (référence):

135 W + 135 W (par canal à 6 Ω , 1 kHz, 10% DHT)

Caisson de grave

Puissance de sortie RMS (référence):

130 W (à 6 Ω , 100 Hz, 10% DHT)

Suite page suivante 

MHC-GTZ2 / GTZ2i

Modèle brésilien seulement

Les mesures suivantes sont effectuées sur
127 ou 220 V CA 60 Hz

Puissance de sortie RMS (référence):
100 W + 100 W (à 6 Ω , 1 kHz,
10% DHT)

Autres modèles

Les mesures suivantes ont été effectuées sur

Modèle mexicain:

127 V CA, 60 Hz

Modèle européen:

230 V CA, 50 Hz

Autres modèles:

120, 220, 240 V CA, 50/60 Hz

Enceinte avant

Puissance de sortie (nominale): 60 W +
60 W (à 6 Ω , 1 kHz, 1% DHT)
Puissance de sortie RMS (référence):
100 W + 100 W (par canal à 6 Ω ,
1 kHz, 10% DHT)

LBT-GTZ4i

Les mesures suivantes sont effectuées sur
120 V CA 60 Hz

Enceinte avant

Puissance de sortie RMS (référence):
185 W + 185 W (par canal à 6 Ω ,
1 kHz, 10% DHT)

Caisson de grave

Puissance de sortie RMS (référence):
180 W (à 6 Ω , 100 Hz, 10% DHT)

Entrées

PC (AUDIO IN) L/R:

Tension 700 mV

impédance 47 kohms

MIC: sensibilité 1 mV, impédance 10 kohms

Port  (USB): Type A

Sorties

PHONES: accepte un casque de 8 Ω ou plus
FRONT SPEAKER: accepte une impédance
de 6 Ω

SUBWOOFER (MHC-GTZ5, MHC-GTZ4/
GTZ4i, MHC-GTZ3 / GTZ3i et LBT-GTZ4i
seulement): accepte une impédance de 6 Ω

Section USB

Débit binaire pris en charge

MP3 (MPEG 1 Audio Layer-3):

32 – 320 kbps, VBR

WMA: 48 – 192 kbps

AAC: 48 – 320 kbps

Fréquences d'échantillonnage

MP3 (MPEG 1 Audio Layer-3):

32/44,1/48 kHz

WMA: 44,1 kHz

AAC: 44,1 kHz

Vitesse de transfert

Pleine vitesse

Dispositif USB pris en charge

Classe Stockage en masse

Courant maximal

500 mA

Section Lecteur de disque

Chaîne

Système pour disque compact et
audionumérique

Propriétés de la diode laser

Durée d'émission: Continue

Sortie du laser*: Inférieure à 44,6 μ W

* Cette sortie est la valeur mesurée à
une distance de 200 mm depuis la
surface de la lentille de l'objectif sur
le bloc du capteur optique à une
ouverture de 7 mm.

Réponse en fréquence

20 Hz – 20 kHz

Rapport signal sur bruit

Plus de 90 dB

Plage dynamique

Plus de 88 dB

Section tuner

Tuner FM stéréo, FM/AM superhétérodyne

Section tuner FM

Plage d'accord:

Modèles nord-américain et brésilien:

87,5 – 108,0 MHz (pas de 100 kHz)

Autres modèles:

87,5 – 108,0 MHz (pas de 50 kHz)

Antenne: Antenne fil FM

Bornes d'antenne: 75 ohm asymétriques

Fréquence intermédiaire: 10,7 MHz

Section tuner AM

Plage d'accord

Modèles panaméricain et océanien:

530 – 1 710 kHz (avec intervalle d'accord de 10 kHz)

531 – 1 710 kHz (avec intervalle d'accord de 9 kHz)

Modèles européens:

531 – 1 602 kHz (avec intervalle d'accord de 9 kHz)

Autres modèles:

530 – 1 610 kHz (avec intervalle d'accord de 10 kHz)

531 – 1 602 kHz (avec intervalle d'accord de 9 kHz)

Antenne: Antenne cadre AM, borne d'antenne extérieure

Fréquence intermédiaire: 450 kHz

Section iPod

DC 5 V 500 mA MAX

Enceintes**MHC-GTZ5**

- Enceinte avant (SS-GTZ5M)
 - Système acoustique: 3 voies, 3 haut-parleurs, bass-reflex
 - Haut-parleur:
 - Caisson de grave: 150 mm, à cône
 - Woofers: 150 mm, à cône
 - Tweeter: 40 mm, à cornet
 - Impédance nominale: 6 ohms
 - Dimensions (l/h/p) (Approx.): 250 × 391 × 285 mm
 - Poids (Approx.): 4,9 kg par enceinte

- Caisson de grave (SS-WGZ5M)
 - Système acoustique: 1 haut-parleur, bass-reflex
 - Haut-parleur:
 - Woofers: 250 mm, à cône
 - Impédance nominale: 6 ohms
 - Dimensions (l/h/p) (Approx.): 318 × 391 × 340 mm
 - Poids (Approx.): 7,9 kg

MHC-GTZ4 / GTZ4i

- Enceinte avant (Modèle pour l'Europe seulement) (SS-GTZ4M)
 - Enceinte avant (Autres modèles) (SS-GTZ4)
 - Système acoustique: 3 voies, 3 haut-parleurs, bass-reflex
 - Haut-parleur:
 - Caisson de grave: 130 mm, à cône
 - Woofers: 130 mm, à cône
 - Tweeter: 40 mm, à cornet
 - Impédance nominale: 6 ohms
 - Dimensions (l/h/p) (Approx.): 237 × 361 × 240 mm
 - Poids (Approx.): 3,9 kg par enceinte
- Caisson de grave (Modèle pour l'Europe seulement) (SS-WGZ4M)
 - Caisson de grave (Autres modèles) (SS-WGZ4)
 - Système acoustique: 1 haut-parleur, bass-reflex
 - Haut-parleur:
 - Woofers: 200 mm, à cône
 - Impédance nominale: 6 ohms
 - Dimensions (l/h/p) (Approx.): 265 × 361 × 325 mm
 - Poids (Approx.):
 - SS-WGZ4M: 5,4 kg
 - SS-WGZ4: 5,7 kg

Suite page suivante 

MHC-GTZ3 / GTZ3i

- Enceinte avant (Modèle européen sauf Royaume-Uni)
(SS-GTZ3M)
Enceinte avant (Autres modèles)
(SS-GTZ3)

Système acoustique: 2 voies,
2 haut-parleurs, bass-reflex
Haut-parleur:
Woofers: 160 mm, à cône
Tweeter: 40 mm, à cornet
Impédance nominale: 6 ohms
Dimensions (l/h/p) (Approx.):
237 × 361 × 210 mm
Poids (Approx.): 2,9 kg par enceinte

- Caisson de grave (Modèle pour l'Asie seulement)
(SS-WGZ4)
Caisson de grave (Modèle européen sauf Royaume-Uni)
(SS-WGZ3M)
Caisson de grave (Autres modèles)
(SS-WGZ3)

Système acoustique: 1 haut-parleur,
bass-reflex
Haut-parleur:
Woofers: 200 mm, à cône
Impédance nominale: 6 ohms
Dimensions (l/h/p) (Approx.):
265 × 361 × 325 mm
Poids (Approx.):
SS-WGZ3/SS-WGZ3M: 5,4 kg
SS-WGZ4: 5,7 kg

MHC-GTZ2 / GTZ2i

- Enceinte avant (Modèle pour l'Europe seulement)
(SS-GTZ3M)
Enceinte avant (Autres modèles)
(SS-GTZ3)

Système acoustique: 2 voies,
2 haut-parleurs, bass-reflex
Haut-parleur:
Woofers: 160 mm, à cône
Tweeter: 40 mm, à cornet
Impédance nominale: 6 ohms

Dimensions (l/h/p) (Approx.):

237 × 361 × 210 mm

Poids (Approx.): 2,9 kg par enceinte

LBT-GTZ4i

- Enceinte avant (SS-GTZ4A)
Système acoustique: 3 voies,
3 haut-parleurs, bass-reflex
Haut-parleur:
Caisson de grave: 5 pouce (130 mm),
à cône
Woofers: 5 pouce (130 mm), à cône
Tweeter: 1 1/2 pouce (40 mm), à cornet
Impédance nominale: 6 ohms
Dimensions (l/h/p) (Approx.):
9 3/8 × 14 1/4 × 9 1/2 pouce
(237 × 361 × 240 mm)
Poids (Approx.): 8 li 10 on (3,9 kg) par
enceinte
- Caisson de grave (SS-WGZ3A)
Système acoustique: 1 haut-parleur,
bass-reflex
Haut-parleur:
Woofers: 8 pouce (200 mm), à cône
Impédance nominale: 6 ohms
Dimensions (l/h/p) (Approx.):
10 1/2 × 14 1/4 × 12 7/8 pouce
(265 × 361 × 325 mm)
Poids (Approx.): 11 li 15 on (5,4 kg)

Généralités

Alimentation

Modèle nord-américain: 120 V CA,
60 Hz

Modèles européens:

230 V CA, 50/60 Hz

Modèle océanien: 230 – 240 V CA,
50/60 Hz

Modèle mexicain: 127 V CA, 60 Hz

Modèle brésilien: 127 V ou 220 V CA,
60 Hz, réglable avec le sélecteur de
tension

Modèle argentin: 220 V CA, 50/60 Hz

Autres modèles: 120, 220 ou
230 – 240 V CA, 50/60 Hz, Réglable
avec le sélecteur de tension

Consommation

MHC-GTZ5: 250 W
 MHC-GTZ4 / GTZ4i: 300 W
 MHC-GTZ3 / GTZ3i: 280 W
 MHC-GTZ2 (Modèle brésilien):
 200 W
 MHC-GTZ2 / GTZ2i (Autres
 modèles): 190 W
 LBT-GTZ4i (Modèle américain):
 240 W

Dimensions (l/h/p) (sans les enceintes)

Approx. 231 × 361 × 430,5 mm
 (9 1/8 × 14 1/4 × 17 1/4 pouce)

Poids (sans les enceintes)

HCD-GTZ5 / GTZ4 / GTZ4i / GTZ3 /
 GTZ3i: 10,0 kg (22 lb 1 on)
 HCD-GTZ2 / GTZ2i: 8,0 kg

Accessoires fournis:

Télécommande (1)
 Piles R6 (format AA) (2)
 Antenne cadre AM (1)
 Antenne fil FM (1)

Patins pour enceintes

MHC-GTZ5 / MHC-GTZ4 / GTZ4i /
 MHC-GTZ3 / GTZ3i / LBT-GTZ4i
 (12), et MHC-GTZ2 / GTZ2i (8)

La conception et les spécifications peuvent
 être modifiées sans avis préalable.

- Consommation en veille: 0,5 W
- Aucun retardateur de flamme halogéné
 n'est utilisé dans certaines cartes à
 circuits imprimés.

Dispositifs USB compatibles avec cette chaîne

Vous pouvez utiliser les dispositifs USB
 Sony et le téléphone portable Sony
 Ericsson suivants avec cette chaîne.

Dispositifs USB Sony vérifiés

Nom de produit	Nom de modèle
Walkman®	NWD-B103 / B105 / B103F / B105F
	NWD-E023F / E025F
	NWZ-A815 / A816 / A816B / A818
	NWZ-A726 / A726B / A728 / A728B / A729
	NWZ-A826 / A828 / A829
	NWZ-B133 / B135 / B133F / B135F
	NWZ-E435F / E436F / E438F
	NWZ-S515 / S516 / S615F / S616F / S618F / S715F / S716F / S718F
	NWZ-S636F / S638F / S639F / S736F / S738F / S739F
	Enregistreur IC
MICROVAULT USM512JX / 1GJX / 2GJX / 4GJX USM1GL / 2GL / 4GL / 8GL / 16GL USM1GLX / 2GLX / 4GLX / 8GLX / 16GLX	

Suite page suivante ➞

Téléphones portables Sony Ericsson vérifiés

Nom de produit	Nom de modèle
Téléphone Walkman®	W302 / W350i / W380i / W580i / W595 / W660i
	W710i / W760i / W850i / W880i / W890i
	W902 / W910i / W960i / W980

Remarques

- Pendant la lecture ou le transfert de fichiers, il est possible que ces opérations soient interrompues par une accumulation d'électricité statique à l'intérieur de la chaîne ou du dispositif USB. Dans ce cas, retirez le dispositif USB et rebranchez-le, puis recommencez depuis le début.
- Ne pas utiliser d'autres dispositifs USB que ceux mentionnés. Le fonctionnement de modèles non mentionnés ci-dessus n'est pas garanti.
- Même si vous utilisez les dispositifs USB mentionnés ci-dessus, il se peut qu'ils ne fonctionnent pas dans certains cas.
- Certains de ces dispositifs USB peuvent ne pas être commercialisés dans certaines régions.
- Lorsque vous formatez un dispositif USB, veillez à effectuer le formatage avec le dispositif proprement dit ou avec le logiciel de formatage prévu pour ce dispositif. Sinon vous risquez de ne pas pouvoir transférer le contenu du dispositif USB correctement sur cette chaîne.

Remarques sur l'utilisation d'un téléphone portable Ericsson

- Raccordez le téléphone portable à cette chaîne après l'avoir mis sous tension.
- Quand le téléphone portable est raccordé à cette chaîne, n'insérez pas ou ne retirez pas la carte mémoire.
- Lorsque vous vous connectez à cette chaîne, réglez le mode de transfert du téléphone portable sur le transfert de fichiers (Stockage de masse). Pour le détail à ce sujet, reportez-vous au mode d'emploi fourni avec le téléphone portable.
- Utilisez le câble USB fourni avec le téléphone portable lorsque vous raccordez celui-ci à la chaîne.
- Certains fichiers audio pris en charge par le téléphone portable ne sont pas pris en charge par la chaîne.
- Si le morceau qui se trouve dans la liste de lecture du téléphone portable est effacé par cette chaîne, il ne sera pas effacé de la liste de lecture.
- Ne prend pas en charge la minuterie de lecture et la minuterie d'enregistrement de cette chaîne.

Remarques sur les Walkman®

- Certains fichiers pris en charge par le Walkman® ne sont pas pris en charge par la chaîne.
- Si vous raccordez un Walkman® à cette chaîne, attendez que « Creating Library » ou « Creating Database » disparaisse de l'afficheur du Walkman® avant de le raccorder.

Modèles d'iPod compatibles avec cette chaîne

Vous pouvez utiliser les modèles d'iPod suivants avec cette chaîne. Faites une mise à jour du logiciel de votre iPod avant de l'utiliser.



iPod classic



iPod touch



iPod touch
2e génération



iPod nano
2e génération
(aluminium)



iPod nano
3e génération
(vidéo)



iPod nano
4e génération
(vidéo)

Remarques

- Sony ne peut être tenu pour responsable de la perte ou de la destruction de données enregistrées sur un iPod à la suite l'emploi d'un iPod avec cet appareil.
- Ce produit a été conçu spécialement pour fonctionner avec un iPod et a été certifié conforme aux normes de performance préconisées par Apple.
- Cet appareil n'est pas compatible avec l'iPhone.



* 4 1 3 0 4 3 3 2 2 * (1)