

DVD Home Theatre System

Mode d'emploi _____ FR

Bedienungsanleitung _____ DE

Gebruiksaanwijzing _____ NL

Istruzioni per l'uso _____ IT

DAV-TZ230/TZ630



HDMI



MP3

AVERTISSEMENT

Attention – L'utilisation d'instruments optiques avec ce produit augmente les risques pour les yeux.

N'installez pas l'appareil dans un espace confiné comme dans une bibliothèque ou un meuble encastré.

Pour réduire le risque d'incendie, n'obstruez pas l'orifice de ventilation de l'appareil avec un journal, une nappe, une tenture, etc. Ne posez pas non plus de source de flamme nue, notamment une bougie allumée, sur l'appareil.

Pour réduire les risques d'incendie ou d'électrocution, gardez cet appareil à l'abri des éclaboussures ou des gouttes d'eau, et ne placez pas d'objets remplis de liquides, comme des vases, sur l'appareil.

N'exposez pas les piles ou les appareils contenant des piles à une chaleur excessive, notamment aux rayons directs du soleil, à une flamme, etc.

Pour éviter toute blessure, cet appareil doit être solidement fixé au sol/mur conformément aux instructions d'installation.

N'utilisez pas l'appareil à l'extérieur.

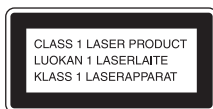

Cet appareil fait partie des produits CLASS 1 LASER. Cette indication figure sur à l'extérieur, au dos de l'appareil.



Traitement des appareils électriques et électroniques en fin de vie (Applicable

dans les pays de l'Union Européenne et aux autres pays européens disposant de systèmes de collecte sélective)

Ce symbole, apposé sur le produit ou sur son emballage, indique que ce produit ne doit pas être traité avec les déchets ménagers. Il doit être remis à un point de collecte approprié pour le recyclage des équipements électriques et électroniques. En s'assurant que ce produit est bien mis au rebut de manière appropriée, vous aiderez à prévenir les conséquences négatives potentielles pour l'environnement et la santé humaine. Le recyclage des matériaux aidera à préserver les ressources naturelles. Pour toute information supplémentaire au sujet du recyclage de ce produit, vous pouvez contacter votre municipalité, votre déchetterie ou le magasin où vous avez acheté le produit.



Elimination des piles et accumulateurs usagés

(Applicable dans les pays de l'Union Européenne et aux autres pays européens disposant de systèmes de collecte sélective)

Ce symbole, apposé sur les piles et accumulateurs ou sur les emballages, indique que les piles et accumulateurs fournis avec ce produit ne doivent pas être traités comme de simples déchets ménagers. Sur certains types de piles, ce symbole apparaît parfois

combiné avec un symbole chimique. Les symboles pour le mercure (Hg) ou le plomb (Pb) sont rajoutés lorsque ces piles contiennent plus de 0.0005% de mercure ou 0.004% de plomb. En vous assurant que ces piles et accumulateurs sont mis au rebut de façon appropriée, vous participez activement à la prévention des conséquences négatives que leur mauvais traitement pourrait provoquer sur l'environnement et sur la santé humaine. Le recyclage des matériaux contribue par ailleurs à la préservation des ressources naturelles. Pour les produits qui, pour des raisons de sécurité, de performance ou d'intégrité de données nécessitent une connexion permanente à une pile ou à un accumulateur, il conviendra de vous rapprocher d'un service technique qualifié pour effectuer son remplacement. En rapportant votre appareil électrique en fin de vie à un point de collecte approprié vous vous assurez que la pile ou l'accumulateur incorporé sera traitée correctement. Pour tous les autres cas de figure et afin d'enlever les piles ou accumulateurs en toute sécurité de votre appareil, reportez-vous au manuel d'utilisation. Rapporter les piles ou accumulateurs usagés au point de collecte approprié pour le recyclage. Pour toute information complémentaire au sujet du recyclage de ce produit ou des piles et accumulateurs, vous pouvez contacter votre municipalité, votre déchetterie locale ou le point de vente où vous avez acheté ce produit.

Avis aux clients : les informations suivantes ne concernent que les équipements vendus dans les pays appliquant les directives de l'UE.

Le fabricant de ce produit est Sony Corporation, 1-7-1 Konan Minato-ku Tokyo, 108-0075 Japon.

Le représentant autorisé pour les questions de compatibilité électromagnétique (EMC) et la sécurité des produits est Sony Deutschland GmbH, Hedelfinger Strasse 61, 70327 Stuttgart, Allemagne. Pour toute question relative au SAV ou à la garantie, merci de bien vouloir vous référer aux coordonnées contenues dans les documents relatifs au SAV ou la garantie.

Précautions

Sources d'alimentation

- L'appareil n'est pas débranché du secteur aussi longtemps qu'il est raccordé à la prise secteur, même s'il a été éteint.
- Comme la fiche principale permet de débrancher l'appareil du secteur, raccordez l'appareil à une prise secteur facilement accessible. Si vous constatez une anomalie dans l'appareil, débranchez immédiatement la fiche principale de la prise secteur.

Copyrights

Ce produit intègre une technologie de protection des droits d'auteur couverte par des brevets américains, ainsi que par d'autres droits sur la propriété intellectuelle. L'emploi de cette technologie de protection des droits d'auteur doit faire l'objet d'une autorisation par Macrovision et est exclusivement destiné à une utilisation dans le cercle familial et à d'autres systèmes de visualisation limités, sauf autorisation contraire de Macrovision. Toute étude ingénieriale inverse ou tout désassemblage est interdit.

Cet système dispose du décodeur surround à matrice adaptative Dolby* Digital et Dolby Pro Logic (II) et du DTS** Digital Surround System.

* Fabriqué sous licence de Dolby Laboratories.
Dolby, Pro Logic et le symbole double-D sont des marques de Dolby Laboratories.

** Fabriqué sous licence des brevets américains suivants : 5 451 942 ; 5 956 674 ; 5 974 380 ; 5 978 762 ; 6 487 535, ainsi que d'autres brevets délivrés ou en instance aux Etats-Unis et dans le monde. DTS et DTS Digital Surround sont des marques déposées et les logos et le symbole DTS sont des marques commerciales de DTS, Inc. © 1996-2008 DTS, Inc. Tous droits réservés.

Ce système intègre la technologie High-Definition Multimedia Interface (HDMI™). HDMI, le logo HDMI et High-Definition Multimedia Interface sont des marques ou des marques déposées de HDMI Licensing LLC.

Les logos « DVD-RW », « DVD-R », « DVD+RW », « DVD+R », « DVD VIDEO » et « CD » sont des marques.

« BRAVIA » est une marque commerciale de Sony Corporation.

« PLAYSTATION » est une marque commerciale de Sony Computer Entertainment Inc.

A PROPOS DU FORMAT DIVX VIDEO :

DivX® est un format vidéo numérique créé par DivX, Inc. Ce produit est un appareil DivX Certified officiel prenant en charge la lecture de vidéos DivX. Pour plus d'informations et pour connaître les outils logiciels permettant de convertir vos fichiers en vidéos DivX, visitez le site Web www.divx.com. (Sauf sur les modèles du Royaume-Uni et d'Amérique du Nord.)

A PROPOS DE DIVX VIDEO-ON-DEMAND :
Pour lire un contenu DivX Video-on-Demand (VOD), cet appareil DivX Certified® doit être enregistré. Pour générer le code d'enregistrement, recherchez la section DivX VOD dans le menu de configuration de l'appareil. Accédez au site Web www.divx.com/vod et spécifiez ce code pour achever la procédure d'enregistrement et en savoir davantage sur DivX VOD.
(Sauf sur les modèles du Royaume-Uni et d'Amérique du Nord.)

DivX® est une marque déposée de DivX, Inc. et est utilisé sous licence.
(Sauf sur les modèles du Royaume-Uni et d'Amérique du Nord.)

Technologie d'encodage audio MPEG Layer-3 et brevets sous licence de Fraunhofer IIS et Thomson.

iPod est une marque de Apple Inc., déposée aux Etats-Unis et dans d'autres pays.
(Modèles du Royaume-Uni uniquement)

« Made for iPod » signifie qu'un accessoire électronique a été conçu pour être connecté spécifiquement à un iPod, et a été certifié comme répondant aux normes de performance de Apple.
(Modèles du Royaume-Uni uniquement)

Apple n'est pas responsable du fonctionnement de cet appareil

ni de sa conformité aux normes de sécurité et de réglementation.
(Modèles du Royaume-Uni uniquement)

A propos de MPEG-4 Visual

CE PRODUIT EST ACCORDE SOUS LICENCE DANS LE CADRE DE LA LICENCE DU PORTEFEUILLE DE LICENCES MPEG-4 VISUAL POUR L'UTILISATION PERSONNELLE ET NON COMMERCIALE D'UN CONSOMMATEUR EN VUE DE DECODER DES VIDEOS SELON LA NORME MPEG-4 VISUAL (« MPEG-4 VIDEO ») QUI ONT ETE ENCODEES PAR UN CONSOMMATEUR DANS LE CADRE D'UNE ACTIVITE PERSONNELLE ET NON COMMERCIALE ET/OU ONT ETE OBTENUES AUPRES D'UN FOURNISSEUR DE VIDEOS DISPOSANT DE LA LICENCE MPEG LA REQUISE POUR FOURNIR DES VIDEOS MPEG-4. AUCUNE LICENCE EXPRESSE OU TACITE N'EST ACCORDEE POUR UNE AUTRE UTILISATION. VOUS POUVEZ OBTENIR DES INFORMATIONS, NOTAMMENT CELLES RELATIVES AUX USAGES PROMOTIONNELS, INTERNES ET COMMERCIAUX, AINSI QU'A LA CONCESSION EN LICENCE AUPRES DE MPEG LA, LLC. VISITEZ LE SITE WEB [HTTP://WWW.MPEGLA.COM](http://WWW.MPEGLA.COM)

A propos de ce mode d'emploi

- Les instructions contenues dans le présent mode d'emploi décrivent les commandes de la télécommande. Vous pouvez également utiliser les commandes de l'appareil, si elles portent le même nom ou un nom analogue à celles de la télécommande.
- Les éléments du menu de commande peuvent varier suivant la région.
- « DVD » peut être utilisé comme terme générique pour un DVD VIDEO, un DVD+RW/DVD+R, ainsi qu'un DVD-RW/DVD-R.
- Les mesures sont exprimées en pieds (pi) pour les modèles nord-américains.
- Le paramètre par défaut est souligné.

Table des matières

Précautions	3
A propos de ce mode d'emploi	4
Disques/fichiers compatibles sur un périphérique USB	6
Contenu du coffret	11
Index des composants et des commandes	12
Utilisation du menu de commande	17

Préparation

Etape 1 : Installation du système	21
Etape 2 : Raccordement du système	26
Etape 3 : Configuration du système	30

Lecture

Lecture d'un disque.....	33
Lecture des fichiers d'un disque/ périphérique USB	33
Fonctions de lecture supplémentaires ...	36
Sélection du mode de lecture	40
Affichage des informations d'un disque/ périphérique USB	43
Reproduction du son/des images du composant raccordé	45

Tuner

Présélection des stations de radio	47
Ecoute de la radio.....	47

Effet sonore

Reproduction d'un son surround.....	49
Sélection de l'effet sonore	51

Fonctions pratiques

Utilisation de la fonction Commande pour HDMI pour « BRAVIA » Sync	52
Transfert de morceaux de musique vers un périphérique USB	54
Utilisation de la minuterie d'endormissement.....	57
Réglage du décalage entre l'image et le son.....	57
Modification du niveau d'entrée du son à partir des composants raccordés	58











Réglages

Modification de la luminosité de l'affichage du panneau frontal.....	59
Activation/désactivation du mode démonstration	59
Nouvelle exécution de l'Installation rapide	59
Passage automatique du système en mode de veille	59
Exécution d'autres réglages.....	60

Informations complémentaires

Précautions.....	67
Dépannage	69
Spécifications.....	75
Index	80

Disques/fichiers compatibles sur un périphérique USB

Type	Logo des disques	Caractéristiques	Icône
DVD VIDEO	     	<ul style="list-style-type: none"> • DVD VIDEO • DVD-R/DVD-RW au format DVD VIDEO ou en mode vidéo • DVD+R/DVD+RW au format DVD VIDEO 	DVD-V
Mode VR (enregistrement vidéo)	 	<ul style="list-style-type: none"> • DVD-R/DVD-RW en mode VR (enregistrement vidéo) (à l'exception des DVD-R DL) 	DVD-VR
CD VIDEO		<ul style="list-style-type: none"> • CD VIDEO (Ver. 1.1 et 2.0) • Super VCD • CD-R/CD-RW/CD-ROM au format CD vidéo ou Super VCD 	VIDÉO CD
Super Audio CD	 SUPER AUDIO CD	<ul style="list-style-type: none"> • Super Audio CD 	Super Audio CD
CD		<ul style="list-style-type: none"> • CD audio • CD-R/CD-RW au format CD audio 	CD
DATA CD	–	<ul style="list-style-type: none"> • CD-R/CD-RW/CD-ROM au format DATA CD, contenant les types de fichiers suivants et conformes à la norme ISO 9660¹⁾ Level 1/Level 2 ou Joliet (format étendu) : <ul style="list-style-type: none"> – Fichiers MP3²⁾³⁾ – Fichiers image JPEG⁴⁾ – Fichiers vidéo DivX⁵⁾/MPEG4⁶⁾ 	DATA CD
DATA DVD	–	<ul style="list-style-type: none"> • DVD-ROM/DVD-R/DVD-RW/DVD+R/DVD+RW au format DATA DVD, contenant les types de fichiers suivants et conformes à la norme UDF (Universal Disk Format) : <ul style="list-style-type: none"> – Fichiers MP3²⁾³⁾ – Fichiers image JPEG⁴⁾ – Fichiers vidéo DivX⁵⁾/MPEG4⁶⁾ 	DATA DVD

Type	Logo des disques	Caractéristiques	Icône
Périphérique USB	–	<ul style="list-style-type: none"> • Périphérique USB contenant les types de fichiers suivants : <ul style="list-style-type: none"> – Fichiers MP3²⁾³⁾ ou WMA/AAC³⁾ – Fichiers image JPEG⁴⁾ – Fichiers vidéo DivX⁵⁾/MPEG4⁶⁾ 	

¹⁾Format logique de fichiers et dossiers sur CD-ROM, défini par l'ISO (International Organization for Standardization).

²⁾MP3 (MPEG1 Audio Layer 3) est un format standard de compression des données audio défini par ISO/MPEG. Les fichiers MP3 doivent être au format MPEG1 Audio Layer 3.

³⁾Vous ne pouvez pas lire sur le système des fichiers encodés avec protection des droits d'auteur (Digital Rights Management).

⁴⁾Les fichiers image JPEG doivent être conformes au format de fichier d'image DCF. (DCF « Design rule for Camera File System » : normes d'image pour les appareils photo numériques réglementées par la Japan Electronics and Information Technology Industries Association (JEITA).)

⁵⁾Sauf sur les modèles du Royaume-Uni et d'Amérique du Nord.

⁶⁾Sauf sur les modèles d'Amérique du Nord.

Remarques sur les disques

Cet appareil est conçu pour la lecture de disques conformes à la norme Compact Disc (CD). Les DualDisc et certains disques audio encodés avec des technologies de protection des droits d'auteur ne sont pas conformes à la norme Compact Disc (CD). Par conséquent, il est possible qu'ils ne soient pas compatibles avec cet appareil.

Exemples de disques non reconnus par votre système

Le système n'est pas en mesure de lire les disques suivants :

- les CD-ROM/CD-R/CD-RW autres que ceux enregistrés dans les formats répertoriés à la page 6
- les CD-ROM enregistrés au format PHOTO CD
- les sections de données des CD-Extra
- les CD graphiques
- les DVD audio
- les DATA CD/DATA DVD qui ne contiennent pas de fichiers MP3, de fichiers image JPEG, de fichiers vidéo DivX* ou de fichiers vidéo MPEG4**
- les DATA CD/DATA DVD créés au format Packet Write
- les DVD-RAM
- les Blu-ray Disc
 - * Sauf sur les modèles du Royaume-Uni et d'Amérique du Nord.
 - ** Sauf sur les modèles d'Amérique du Nord.

En outre, le système n'est pas en mesure de lire les disques suivants :

- les DVD VIDEO ayant un code local différent (page 8)
- les disques de forme non standard (par exemple, en forme de carte ou de cœur)
- les disques recouverts de papier ou d'autocollants
- les disques sur lesquels il reste des traces de bande adhésive ou de cellophane

Remarques sur les CD-R/CD-RW/DVD-R/DVD-RW/DVD+R/DVD+RW

Dans certains cas, les CD-R/CD-RW/DVD-R/DVD-RW/DVD+R/DVD+RW ne peuvent pas être reproduits sur ce système en raison de la qualité de l'enregistrement, de l'état du disque, ou encore des caractéristiques de l'enregistreur ou du logiciel d'enregistrement.

Le disque ne peut pas être lu s'il n'a pas été correctement finalisé. Pour obtenir davantage d'informations, consultez le mode d'emploi de l'appareil d'enregistrement.

Remarquez que certaines fonctions de lecture risquent de ne pas fonctionner avec certains DVD+RW/DVD+R, même s'ils sont correctement finalisés. Dans ce cas, visionnez le disque en mode de lecture normale. Par ailleurs, il n'est pas possible de lire certains DATA CD/DATA DVD créés au format Packet Write (écriture par paquets).

Remarques sur les CD multi-session

- Ce système peut lire un CD multi-session lorsqu'un fichier MP3 est contenu dans la première session. Tous les fichiers MP3, enregistrés dans les sessions suivantes, peuvent également être lus.
- Le système peut lire un CD multi-session lorsqu'un fichier image JPEG est contenu dans la première session. Tous les fichiers image JPEG, enregistrés dans les sessions suivantes, peuvent également être lus.
- Si des fichiers MP3 et des fichiers image JPEG au format de CD musical ou au format de CD vidéo sont enregistrés dans la première session, seule cette dernière est lue.

Code local

Votre système est identifié par un code local indiqué à l'arrière de l'appareil et il ne peut lire que les DVD identifiés par un code local identique.

Les DVD VIDEO identifiés par  peuvent également être lus sur ce système.

Si vous tentez de lire un autre DVD VIDEO, le message [Lecture de ce disque interdite en raison des limites de zone.] apparaît sur l'écran du téléviseur. Suivant les DVD VIDEO, il se peut qu'aucune indication de code local ne soit fournie, même si la lecture des DVD VIDEO est interdite par les limites de zone.

Remarques sur les opérations de lecture des DVD et CD VIDEO

Certaines opérations de lecture de DVD ou de CD VIDEO peuvent avoir été intentionnellement définies par les éditeurs de logiciels. Etant donné que ce système lit des DVD et des CD VIDEO conformément au contenu défini par les éditeurs de logiciels, il se peut que certaines fonctions de lecture ne soient pas accessibles. Veuillez à lire le mode d'emploi des DVD ou CD VIDEO.

Remarques sur les fichiers compatibles

- Le système peut reconnaître jusqu'à 200 dossiers, y compris des albums (dossiers) ne contenant pas de fichier audio, de fichier image JPEG ou de fichier vidéo¹⁾. Si le DATA CD/DATA DVD/périphérique USB contient plus de 200 dossiers ou si un dossier contient plus de 150 fichiers, les dossiers/fichiers reconnus par le système varient selon la configuration des dossiers.
- Le système peut lire les fichiers suivants.

Fichier	Extension du fichier
Fichier MP3	« .mp3 »
Fichier WMA ²⁾	« .wma »
Fichier AAC ²⁾	« .m4a »
Fichier image JPEG	« .jpg » ou « .jpeg »
Fichier vidéo DivX ³⁾	« .avi » ou « .divx »
Fichier vidéo MPEG4 ¹⁾	« .mp4 » ou « .m4v »

Le système tente de lire toutes les données portant les extensions ci-dessus, même si elles ne sont pas au format MP3/WMA/AAC/JPEG/DivX³⁾/MPEG4¹⁾. La lecture de ces données peut générer un bruit fort, susceptible d'endommager les enceintes.

- Les situations ci-après peuvent augmenter le délai préalable au démarrage de la lecture :
 - lorsqu'un DATA CD/DATA DVD/périphérique USB est enregistré avec une structure d'arborescence complexe.
 - lorsque les fichiers audio, les fichiers image JPEG ou les fichiers vidéo¹⁾ d'un autre dossier viennent d'être lus.
- Certains fichiers enregistrés sur des DATA CD/DATA DVD/périphériques USB ne peuvent pas être lus sur le système, selon le format de fichier.
- Le système ne peut lire les fichiers que jusqu'à une profondeur de 8 dossiers.
- Le système peut ne pas lire un fichier audio, un fichier image JPEG ou un fichier vidéo¹⁾ selon le type de fichier.
- Les fichiers enregistrés par un périphérique tel qu'un ordinateur ne sont pas systématiquement lus dans leur ordre d'enregistrement.
- Les dossiers ne possédant pas de fichier audio, de fichier image JPEG ou de fichier vidéo¹⁾ sont ignorés.
- La compatibilité avec tous les logiciels d'encodage/lecture MP3/WMA/AAC, dispositifs d'enregistrement et supports d'enregistrement n'est pas garantie.
- La compatibilité avec tous les logiciels d'encodage/écriture vidéo MPEG4, dispositifs d'enregistrement et supports d'enregistrement n'est pas garantie.¹⁾
- L'ordre de lecture peut ne pas être appliqué selon le logiciel utilisé pour créer le fichier audio, le fichier image JPEG ou le fichier vidéo¹⁾, ou s'il y a plus de 200 dossiers et de 150 fichiers dans chaque dossier.

¹⁾Sauf sur les modèles d'Amérique du Nord.

²⁾Périphérique USB uniquement.

³⁾Sauf sur les modèles du Royaume-Uni et d'Amérique du Nord.

A propos des fichiers vidéo DivX (sauf sur les modèles du Royaume-Uni et d'Amérique du Nord)

- DivX[®] est une technologie de compression de fichier vidéo développée par DivX, Inc. Ce produit est un produit DivX[®] Certified officiel.
- Vous pouvez lire un DATA CD/DATA DVD/périphérique USB contenant des fichiers vidéo DivX[®].

Remarque

- Le système peut ne pas lire un fichier vidéo DivX qui a été combiné à partir de deux fichiers vidéo DivX ou davantage.
- Le système ne peut pas lire un fichier vidéo DivX dont la taille excède 720 (largeur) × 576 (hauteur) ou 4 Go.
- Selon le fichier vidéo DivX, le son peut sauter ou peut ne pas correspondre aux images affichées sur l'écran du téléviseur.
- Le système ne peut pas lire certains fichiers vidéo DivX d'une durée supérieure à 3 heures.
- Selon le fichier vidéo DivX, l'image peut être mise en pause ou peut être floue. Dans ce cas, il est recommandé de créer le fichier à un débit binaire inférieur. Si le son est bruyant, utilisez le format audio MP3.
- En raison de la technologie de compression utilisée pour les fichiers vidéo DivX, l'affichage de l'image après appui de la touche ► peut prendre un certain temps.

Remarques sur les périphériques USB

- Ce système prend en charge les périphériques MSC (Mass Storage Class).
- Il n'est pas garanti que ce système fonctionnera avec tous les périphériques ou mémoires USB.
- Bien qu'il existe une vaste gamme de fonctions complexes pour les périphériques USB, les contenus compatibles des périphériques USB connectés au système sont les contenus de musique, de photos et de vidéos uniquement. Pour plus d'informations, reportez-vous au mode d'emploi du périphérique USB.
- Lorsqu'un périphérique USB est inséré, le système lit tous les fichiers qu'il contient. Lorsque le nombre de dossiers ou de fichiers est important, la lecture du périphérique USB peut durer longtemps.
- Ne raccordez pas le système et le périphérique USB via un concentrateur USB.
- Avec certains périphériques USB connectés, un délai peut s'écouler avant l'exécution d'une opération par le système.
- L'ordre de lecture du système peut différer de celui du périphérique USB raccordé.
- Mettez toujours le système hors tension avant de débrancher le périphérique USB. Si vous retirez le périphérique USB quand le système est sous tension, vous risquez d'altérer les données qu'il contient.
- Avant d'utiliser un périphérique USB, vérifiez qu'il ne contient aucun fichier infecté par un virus.

Contenu du coffret

Unité principale

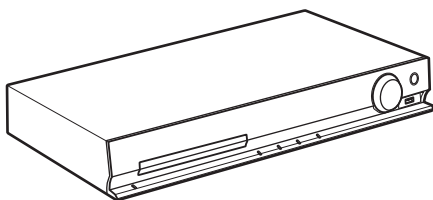

Jeux d'enceintes

• DAV-TZ230

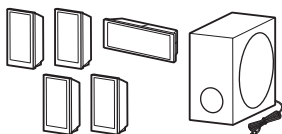

• DAV-TZ630

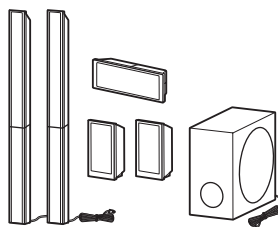

- Cordons d'enceinte (1 jeu)
Pour le DAV-TZ230 (rouge/
blanc/vert/gris/bleu)
Pour le DAV-TZ630 (vert/
gris/bleu)



• Tampons (1 jeu)



- Pièces d'assemblage pour les grandes enceintes
Pour le DAV-TZ630



(2)



(6)

Accessoires

• Télécommande (1)

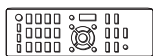

• Fil d'antenne FM (1)



ou



- Mode d'emploi
- Guide d'installation rapide
- Guide d'installation des
enceintes (DAV-TZ630
uniquement)

• Piles R6 (AA) (2)



- Couvercles inférieurs des
enceintes (2) (DAV-TZ630
uniquement)



Index des composants et des commandes

Pour plus de détails, reportez-vous aux pages indiquées entre parenthèses.

Panneau frontal

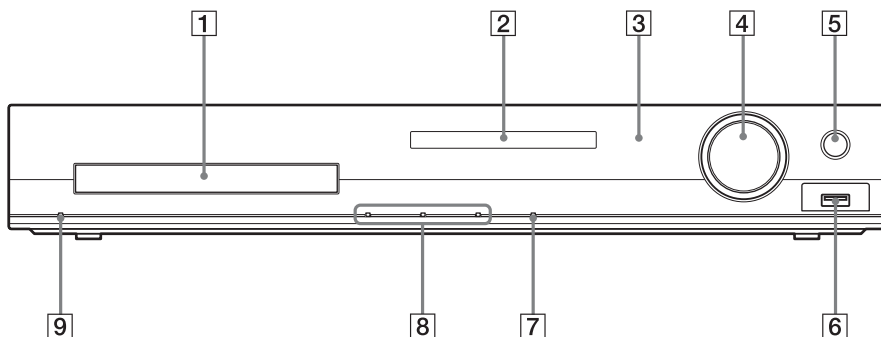

- 1** **Plateau du disque**
- 2** **Affichage du panneau frontal (page 13)**
- 3** **Ⓜ (capteur de télécommande)**
Capte le signal de la télécommande.
Lorsque vous utilisez la télécommande, dirigez-la vers ce capteur.
- 4** **Commande MASTER VOLUME**
Règle le volume du système.
- 5** **REC TO USB (page 54)**
Transfère des plages/fichiers MP3 sur un périphérique USB.
- 6** **Port ↔ (USB) (page 33)**
Pour le raccordement d'un périphérique USB ou iPod.*
* Modèles du Royaume-Uni uniquement.
- 7** **FUNCTION**
Sélectionner la source de lecture.
- 8** **Touches des fonctions de lecture**
 - ▲ (ouvrir/fermer)**
Ouvrir ou fermer le plateau du disque.
 - ▶ (lecture)**
Lancer ou relancer la lecture.
 - (arrêt)**
Arrêter la lecture et mémoriser le point d'arrêt (point de reprise).
- 9** **I/⏻ (activité/veille)**
Mettre l'appareil sous tension ou passer en mode de veille.

Affichage du panneau frontal

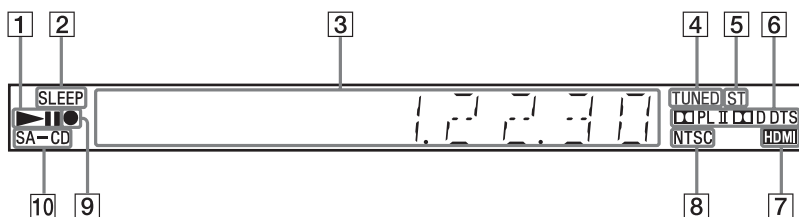

- 1** **Témoin d'état de la lecture**
- 2** **Témoin SLEEP**
Clignote quand la minuterie d'endormissement est réglée.
- 3** **Affichage de l'état du système**
- 4** **Témoin TUNED (Radio uniquement)**
S'allume quand une station est captée.
- 5** **Témoin ST (Radio uniquement)**
S'allume quand du son stéréo est capté.
- 6** **Témoin de format surround**
- 7** **Témoin HDMI**
S'allume lorsqu'un signal est établi entre un téléviseur et l'appareil via une connexion HDMI.
- 8** **Témoin NTSC**
S'allume lorsqu'un disque NTSC est chargé.
- 9** **Témoin de transfert USB**
S'allume pendant le transfert USB.
- 10** **Témoin SA-CD**
S'allume quand un Super Audio CD/CD est chargé.

Panneau arrière

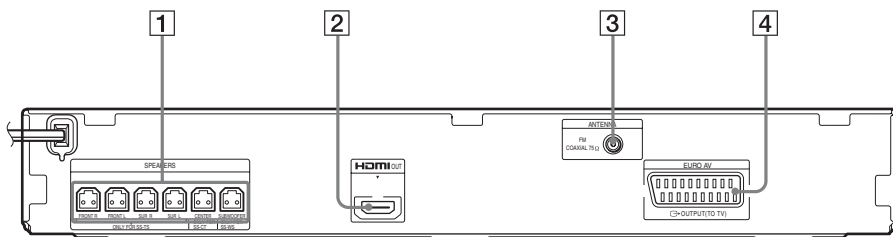

- 1 Prises SPEAKERS (page 26)
- 2 Prise HDMI OUT (page 27)
- 3 Prise ANTENNA (COAXIAL 75Ω FM) (page 28)
- 4 Prise EURO AV → OUTPUT (TO TV) (page 27)

Télécommande

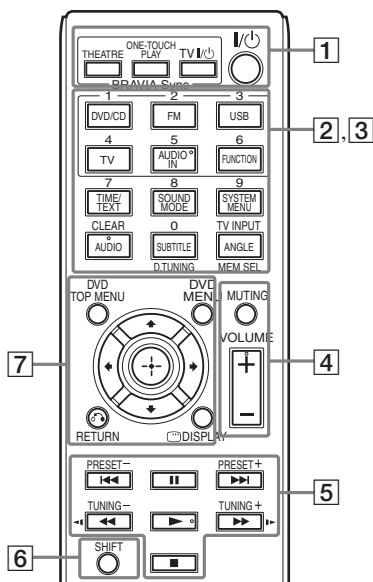

Les touches 5/AUDIO IN, VOLUME +, AUDIO et ► possèdent un point tactile. Utilisez le point tactile comme repère lorsque vous utilisez la télécommande.

1 THEATRE (page 52)

Basculer vers le mode vidéo optimal afin de regarder automatiquement les films.

ONE-TOUCH PLAY (page 52)

Activer la Lecture une touche.

TV I/⏻ (activité/veille)*

Mettre le téléviseur sous tension ou en mode de veille.

I/⏻ (activité/veille) (page 30)

Mettre le système sous tension ou en mode de veille.

2 Touches avec texte en noir/blanc

Touches de sélection de fonction (pages 33, 45, 47)

Sélectionner la source de lecture.

Le système se met automatiquement sous tension lorsque vous appuyez sur la touche de sélection de fonction alors qu'il est hors tension.

DVD/CD

FM

USB

TV

AUDIO IN

Cette touche ne fonctionne pas.

FUNCTION

Sélectionner les fonctions successivement.

TIME/TEXT (page 43)

Modifier les informations qui apparaissent sur l'affichage du panneau frontal.

SOUND MODE (page 51)

Sélectionner le mode son.

SYSTEM MENU (pages 47, 49, 57, 59)

Accéder au menu système.

AUDIO (page 38)

Sélectionner le format audio et la page.

SUBTITLE (page 37)

Sélectionner la langue des sous-titres lorsque des sous-titres multilingues sont enregistrés sur le DVD VIDEO.

ANGLE (page 37)

Sélectionner d'autres angles de vue lorsque plusieurs angles sont enregistrés sur le DVD VIDEO.

D.TUNING (page 47)

Sélectionner les fréquences radio.

MEM SEL (pages 33, 54)

Sélectionner le numéro de la mémoire du périphérique USB que vous souhaitez lire ou transférer.

- 3 Touches avec texte en rose (les touches suivantes fonctionnent lorsque vous maintenez la touche SHIFT (6)).

Touches numériques (pages 36, 47)

Saisir les numéros de titre/chapitre, les fréquences radio, etc.

CLEAR (pages 36, 40, 57)

Effacer le champ de saisie.

TV INPUT*

Changer la source d'entrée du téléviseur.

- 4 **MUTING**

Désactiver temporairement le son.

VOLUME +/- (page 33)

Régler le volume.

- 5 **Touches des fonctions de lecture**

Consultez « Fonctions de lecture supplémentaires » (page 36).

◀◀/▶▶ (précédent/suivant)

◀◀/▶▶ (retour rapide/avance rapide)

◀◀/▶▶ (ralenti)

▶ (lecture)

II (pause)

■ (arrêt)

Touches de commande de la radio

Consultez « Ecoute de la radio » (page 47).

PRESET +/-

TUNING +/-

- 6 **SHIFT**

Maintenez cette touche enfoncée pour utiliser les touches avec le texte en rose (3).

- 7 **DVD TOP MENU (page 38)**

Ouvrir ou fermer le menu principal du DVD.

DVD MENU (page 38)

Ouvrir ou fermer le menu du DVD.

←/↑/↓/→

Déplacer la surbrillance vers un élément affiché.

⊕ (ENTER)

Valider l'élément sélectionné.

↶ RETURN (page 34)

Revenir à l'affichage précédent.

Ⓜ DISPLAY (pages 17, 30, 33, 36, 40, 52, 54, 60)

Afficher les informations relatives à la lecture sur l'écran du téléviseur.

- * Fonctionne avec les téléviseurs Sony uniquement. Suivant le téléviseur, il est possible que vous ne puissiez pas utiliser certaines de ces touches.

Pour insérer les piles

Insérez deux piles R6 (AA) (fournies) en faisant correspondre les pôles ⊕ et ⊖ des piles avec les signes représentés à l'intérieur du compartiment.

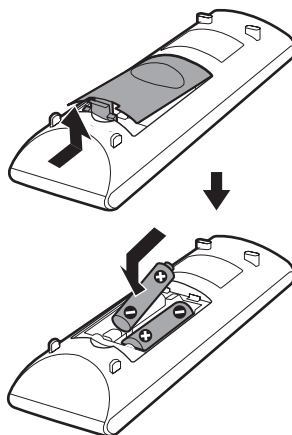

Remarque

- Ne laissez pas la télécommande dans un endroit extrêmement chaud ou humide.
- N'utilisez pas simultanément une pile neuve et une pile usagée.
- Ne laissez rien tomber dans le boîtier de la télécommande, en particulier lorsque vous remplacez les piles.
- Si vous ne prévoyez pas d'utiliser la télécommande pendant une période prolongée, retirez les piles pour éviter qu'elles fuient et génèrent de la corrosion, endommageant ainsi la télécommande.

Utilisation du menu de commande

Vous pouvez utiliser le menu de commande pour sélectionner une fonction et afficher les informations associées.

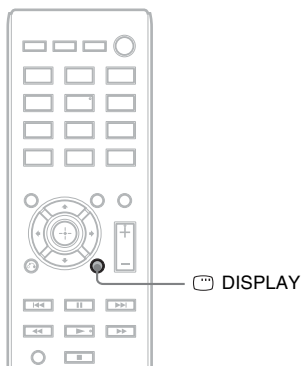

Appuyez sur  DISPLAY pendant l'utilisation de la fonction « DVD/CD » ou « USB ».

Chaque fois que vous appuyez sur  DISPLAY, l'affichage du menu de commande change :

① → ② → ③ → ① → ...

- ① Menu de commande 1
- ② Menu de commande 2 (apparaît s'il est disponible)
- ③ Menu de commande désactivé

Menu de commande

Exemple : Menu de commande 1 lors de la lecture d'un DVD VIDEO.

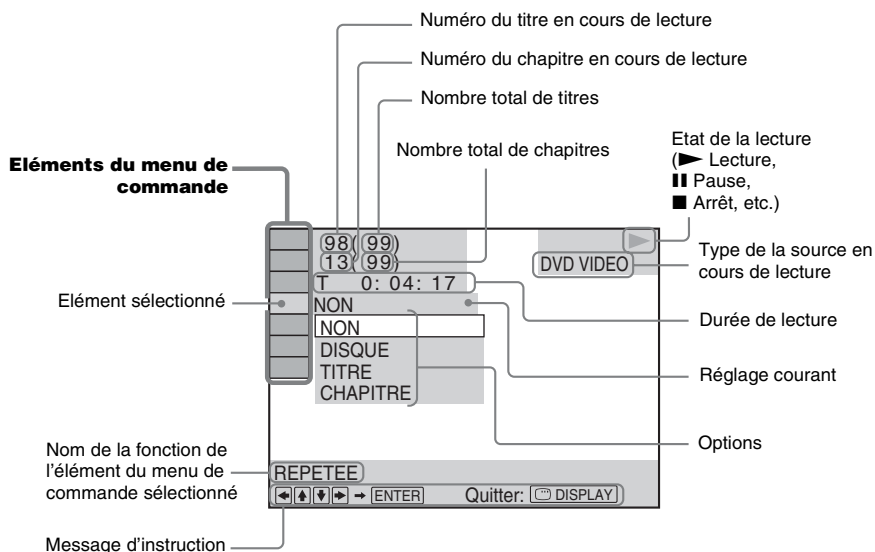

Liste des éléments du menu de commande

Les menus de commande 1 et 2 comprennent des éléments différents suivant la source. Pour plus de détails, reportez-vous aux pages indiquées entre parenthèses dans le tableau ci-dessous.

Paramètre	Nom du paramètre, Fonction, Source adaptée
	[TITRE] (page 36)/[SCENE] (page 36)/[PLAGE] (page 36) Pour sélectionner le titre, la scène ou la plage à lire. DVD-V DVD-VR VIDEO CD
	[CHAPITRE] (page 36)/[INDEX] (page 36) Pour sélectionner le chapitre ou l'index à lire. DVD-V DVD-VR VIDEO CD
	[INDEX] (page 36) Pour afficher l'index et sélectionner l'index à lire. Super Audio CD
	[PLAGE] (page 36) Pour sélectionner la plage à lire. Super Audio CD C D DATA CD DATA DVD USB
	[ORIGINAL/PLAY LIST] (page 39) Pour sélectionner le type des titres (DVD-RW/DVD-R) à lire : [ORIGINAL] ou [PLAY LIST] modifiée. DVD-VR
	[TEMPS] (page 37) Pour vérifier le temps écoulé et la durée de lecture restante. Vous pouvez également lancer la lecture à partir d'un point de votre choix en saisissant un code temporel (DVD VIDEO/DVD-VR uniquement). DVD-V DVD-VR VIDEO CD Super Audio CD C D DATA CD DATA DVD USB
	[MULTI/2 CANAUX] (page 39) Pour sélectionner la zone de lecture des Super Audio CD, si elle est disponible. Super Audio CD



	[LECTEUR SUPER AUDIO CD/CD] (page 39) Pour sélectionner la couche de lecture des Super Audio CD, si elle est disponible. Super Audio CD
	[PROGRAMMEE] (page 40) Pour sélectionner les pages à lire dans l'ordre souhaité. VIDEO CD C D
	[ALEATOIRE] (page 41) Pour lire les pages/fichiers dans un ordre aléatoire. VIDEO CD Super Audio CD C D DATA CD DATA DVD USB
	[REPETEE] (page 41) Pour lire de manière répétée l'intégralité du disque/périphérique USB (tous les titres/toutes les pages/tous les dossiers/tous les fichiers) ou un titre/chapitre/page/dossier/fichier. DVD-V DVD-VR VIDEO CD Super Audio CD C D DATA CD DATA DVD USB
	[A/V SYNC] (page 57) Pour régler le décalage entre l'image et le son. DVD-V DVD-VR VIDEO CD DATA CD DATA DVD USB
	[MENU DU DISQUE] (page 38) Pour afficher le menu d'un DVD. DVD-V
	[RECHERCHE] (page 34) Pour afficher la liste des dossiers/fichiers image JPEG. DATA CD DATA DVD USB
	[REGLAGE] (page 60) [PERSONNALISE] Outre l'Installation rapide, vous pouvez définir différents autres paramètres. [RAPIDE] (page 30) Pour effectuer les réglages de base. Utilisez l'Installation rapide pour sélectionner la langue souhaitée pour l'affichage à l'écran et le format d'écran de votre téléviseur. DVD-V DVD-VR VIDEO CD Super Audio CD C D DATA CD DATA DVD USB
	[DOSSIER] (page 36) Pour sélectionner le dossier à lire. DATA CD DATA DVD USB
	[FICHIER] (page 36) Pour sélectionner le fichier image JPEG ou le fichier vidéo à lire. DATA CD DATA DVD USB
1)	[DATE] (page 45) Pour afficher la date à laquelle l'image a été prise par un appareil photo numérique. DATA CD DATA DVD USB
1)	[INTERVALLE] (page 42) Pour sélectionner la durée d'affichage des diapositives sur l'écran du téléviseur. DATA CD DATA DVD USB
1)	[EFFET] (page 42) Pour sélectionner les effets à utiliser pour changer de diapositives pendant un diaporama. DATA CD DATA DVD USB
	[MEDIA] (page 35) Pour sélectionner la priorité de lecture des différents types de supports (fichier MP3/AAC ²⁾ /WMA ²⁾ , fichier image JPEG, fichier vidéo ou à la fois fichier MP3 et fichier image JPEG ³⁾) pendant la lecture d'un DATA CD/DATA DVD/périphérique USB. DATA CD DATA DVD USB
	[TRANSFERT USB] (page 54) Pour transférer des pages vers un CD audio ou des fichiers MP3 d'un DATA CD/DATA DVD vers un périphérique USB. USB

¹⁾Ces paramètres ne s'affichent pas lors de la lecture d'un DATA CD/DATA DVD/périphérique USB contenant des fichiers vidéo.

²⁾Périphérique USB uniquement.

³⁾DATA CD/DATA DVD uniquement.

Conseil

- Le témoin icône du menu de commande s'allume en jaune  →  lorsque vous sélectionnez un élément autre que [NON] ([PROGRAMMEE], [ALEATOIRE], [REPETEE] et [A/V SYNC] uniquement). Le témoin [ORIGINAL/PLAY LIST] s'allume en jaune lorsque vous sélectionnez [PLAY LIST] (paramètre par défaut). Le témoin [MULTI/2 CANAUX] s'allume en jaune lorsque vous sélectionnez la zone de lecture multicanaux sur un Super Audio CD.

Étape 1 : Installation du système

Positionnement du système

Installez le système en vous reportant à l'illustration ci-dessous.

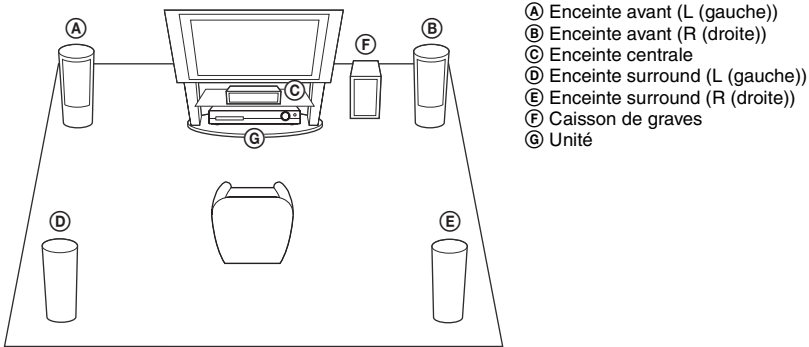

Pour fixer les tampons au caisson de graves

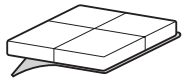

Retirez les tampons de leur support.

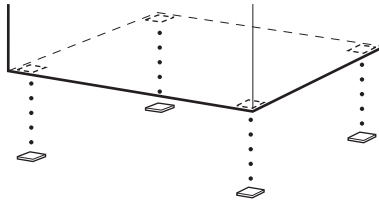

Remarque

- Faites attention lors de la mise en place des enceintes et/ou des supports d'enceinte fixés aux enceintes si le plancher est traité (ciré, encaustiqué, poli, etc.), car cela peut provoquer une décoloration ou des taches.

Assemblage des enceintes

(DAV-TZ630 uniquement)

Pour assembler les enceintes, reportez-vous au « Guide d'installation des enceintes » (supplément).

En cas d'installation des enceintes au mur

Attention

- Adressez-vous à un magasin de bricolage ou à un installateur pour plus d'informations sur le matériau du mur ou les vis à utiliser.
- Utilisez des vis adaptées au matériau et à la résistance du mur. Comme les plaques de plâtre sont particulièrement fragiles, fixez fermement les vis à une poutre. Installez les enceintes sur une paroi verticale et plate équipée d'un renforcement.
- Sony ne peut être tenu responsable de tout accident ou dégât entraîné par une installation incorrecte, une résistance insuffisante du mur, une mauvaise fixation des vis, une catastrophe naturelle, etc.

Avant d'installer les grandes enceintes au mur (DAV-TZ630 uniquement)

Vous ne pouvez pas installer la grande enceinte avec la partie inférieure fixée. Veillez à retirer la partie inférieure de la grande enceinte avant de l'installer au mur.

1 Extrayez le cordon d'enceinte de la fente située à l'arrière de l'enceinte.

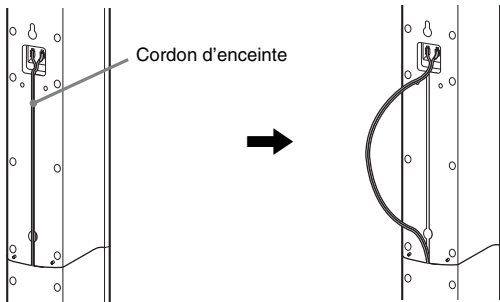

Arrière de l'enceinte

2 Débranchez les cordons d'enceinte de l'enceinte.

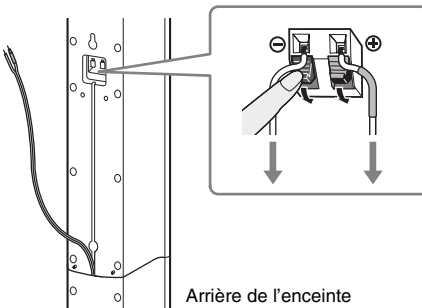

Arrière de l'enceinte

3 Retirez la vis (préinstallée) située à l'arrière de l'enceinte.

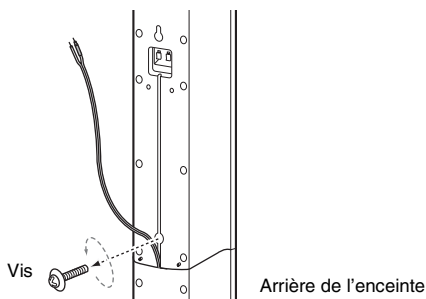

4 Soulevez la partie supérieure de l'enceinte.

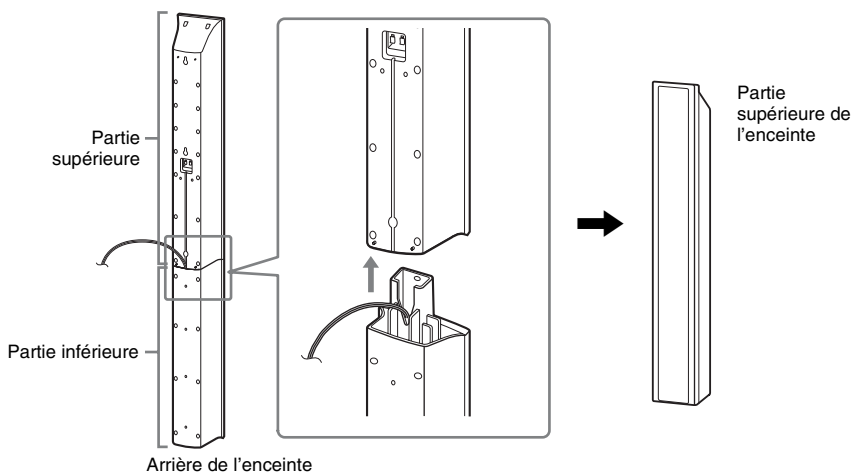

5 Extrayez le cordon d'enceinte du dessous de la partie inférieure de l'enceinte.

Le cordon d'enceinte retiré est utilisé lors de la fixation de l'enceinte au mur.

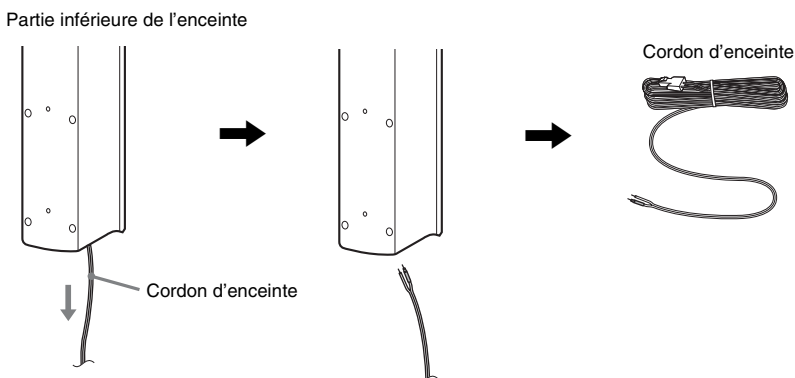

- 6** Retirez la feuille de protection du couvercle inférieur de l'enceinte, puis fixez ce dernier sur le dessous de la partie supérieure de l'enceinte.

Couvercle inférieur de l'enceinte

Dessous de la partie supérieure de l'enceinte



Feuille de protection

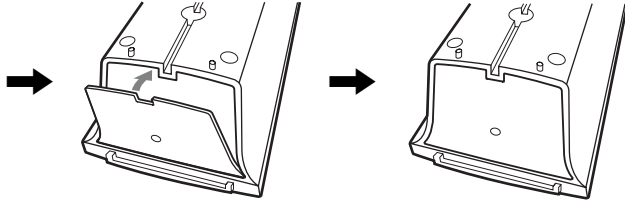

Remarque

- Retirez la feuille de protection en la saisissant par la partie qui apparaît dans par l'encoche du couvercle inférieur de l'enceinte.

Pour accrocher l'enceinte au mur

- 1** Raccordez le cordon d'enceinte doté du tube coloré à \oplus et le cordon d'enceinte dépourvu de tube coloré à \ominus .



Tube coloré
 Enceinte avant gauche (L) : Blanc
 Enceinte avant droite (R) : Rouge
 Enceinte centrale : Vert
 Enceinte gauche surround (L) : Bleu
 Enceinte droite surround (R) : Gris

- 2** Préparez des vis (non fournies) adaptées à l'orifice situé au dos de chaque enceinte. Reportez-vous aux illustrations ci-dessous.

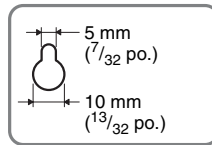
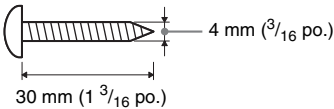

Orifice situé au dos de l'enceinte

3 Fixez les vis au mur, puis accrochez l'enceinte.

Profondeur de la vis fixée

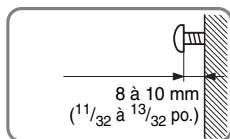

Pour l'enceinte centrale

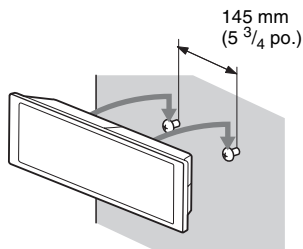

Pour les petites enceintes

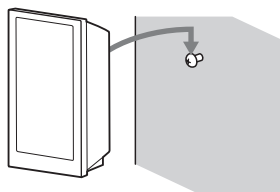

Pour les grandes enceintes (DAV-TZ630 uniquement)

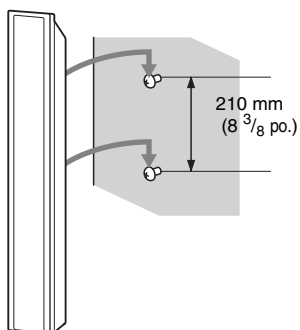

Etape 2 : Raccordement du système

Raccordement des enceintes

- 1 Insérez jusqu'au dé clic les connecteurs des cordons d'enceinte correspondant à la couleur des prises SPEAKERS de l'appareil.

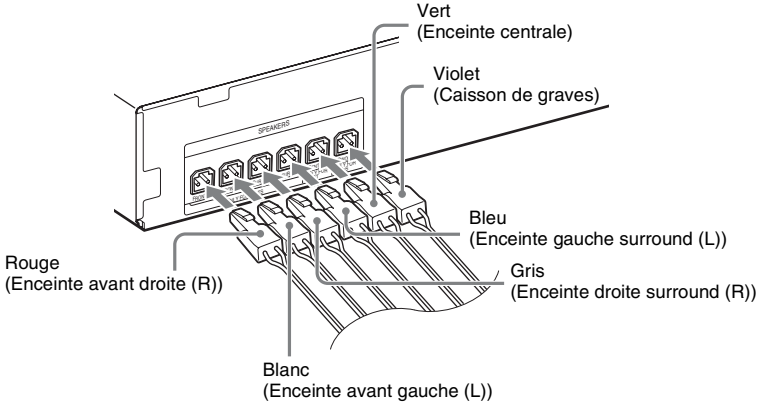

- 2 Raccordez le cordon d'enceinte doté du tube coloré à \oplus et le cordon d'enceinte dépourvu de tube coloré à \ominus .

Le cordon d'enceinte du caisson de graves est fixé à ce dernier.

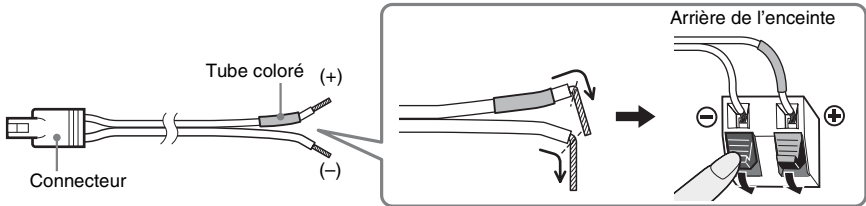

Remarque

- Ne coincez pas l'isolant du cordon d'enceinte (revêtement en caoutchouc) dans les prises d'enceinte.

Raccordement de votre téléviseur

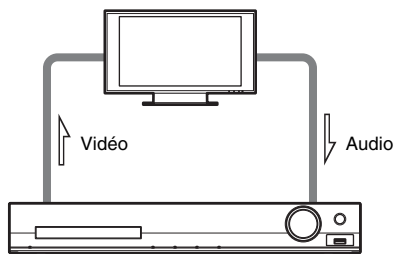

Selon les prises disponibles sur votre téléviseur, sélectionnez l'une des méthodes de connexion.

■ Méthode 1 : Raccordement à l'aide du câble SCART (EURO AV)

Il s'agit du raccordement de base qui envoie à la fois les signaux vidéo et audio. Pour écouter le son stéréo du téléviseur via le système, vous devez effectuer ce raccordement.

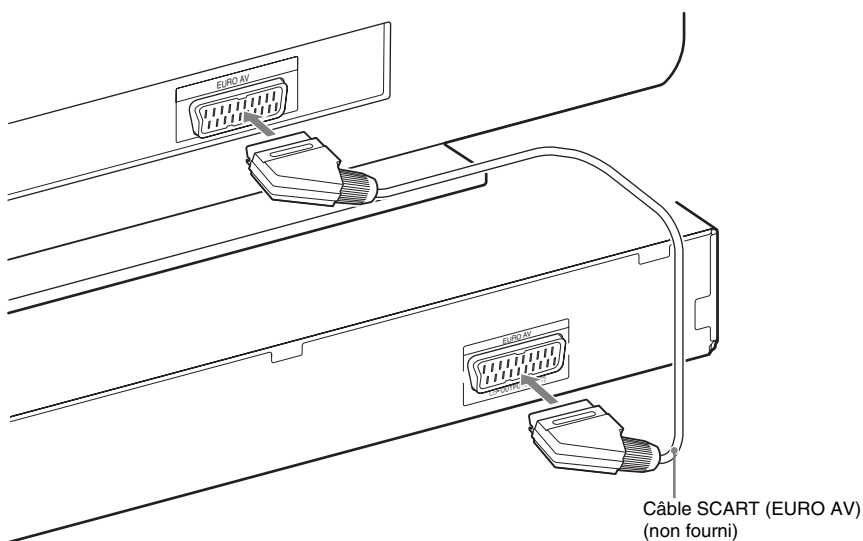

■ Méthode 2 : Raccordement à l'aide du câble HDMI et du câble SCART (EURO AV)

Cela permet d'améliorer la qualité d'image par rapport à la Méthode 1.

Pour écouter le son stérééo du téléviseur via le système, vous devez raccorder le câble SCART (EURO AV).

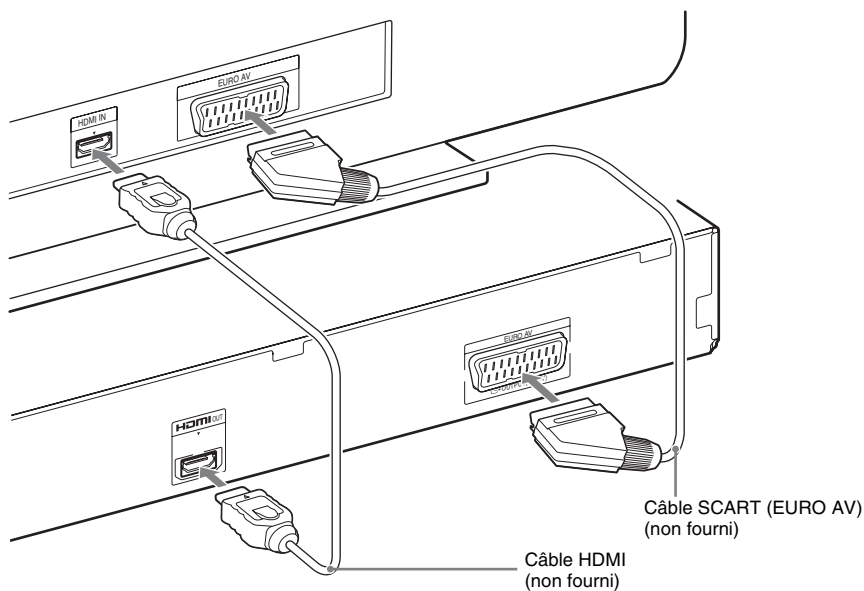

Raccordement de l'antenne

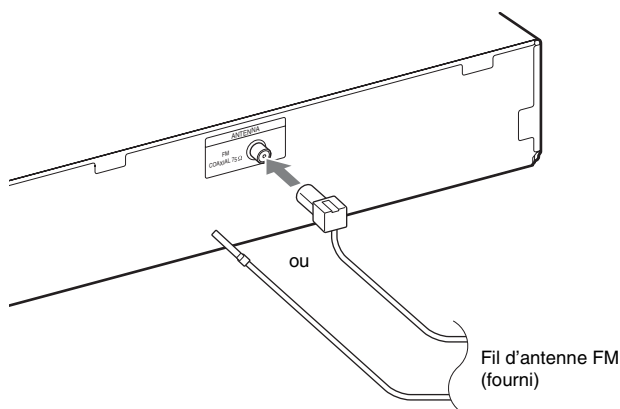

Remarque

- Après avoir raccordé le fil d'antenne FM, étendez-le et maintenez-le aussi horizontal que possible.

Raccordement du cordon d'alimentation

1 Raccordez le cordon d'alimentation.

La démonstration apparaît sur l'affichage du panneau frontal.

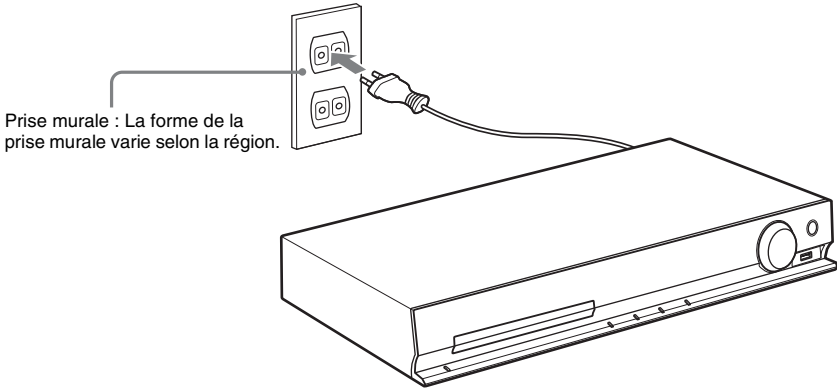

2 Appuyez sur I/⏻ pour mettre le système sous tension, puis appuyez à nouveau sur I/⏻ afin de désactiver la démonstration.

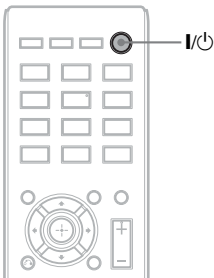

Etape 3 : Configuration du système

Exécution de l'Installation rapide

Les éléments affichés varient selon la région.

I/⏻

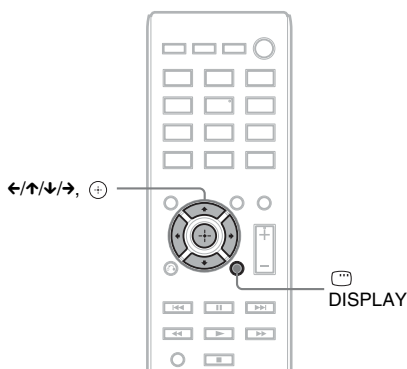

- 1 Mettez le téléviseur sous tension.
- 2 Commutez le sélecteur d'entrée du téléviseur afin que le signal provenant du système apparaisse sur l'écran du téléviseur.
- 3 Appuyez sur I/⏻ pour mettre le système sous tension.
- 4 Appuyez sur ⊕ sans insérer de disque ou raccorder de périphérique USB.

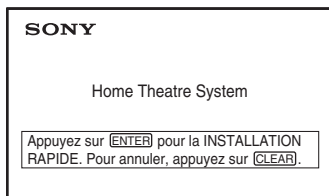

Remarque

- Si ce message n'apparaît pas, appuyez sur DVD/CD. Si ce message n'apparaît toujours pas, affichez à nouveau l'écran Installation rapide (page 59).

- 5 Appuyez sur ↑/↓ pour sélectionner la langue, puis appuyez sur ⊕.

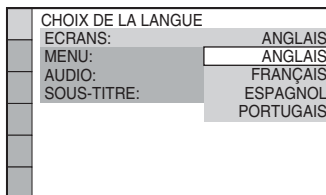

- 6 Appuyez sur ↑/↓ pour sélectionner le paramètre qui correspond à votre type de téléviseur, puis appuyez sur ⊕.

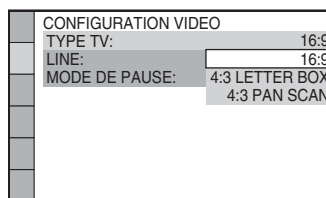

- [16:9] : format d'écran d'un téléviseur à écran large ou d'un téléviseur à écran 4:3 standard avec mode écran large (page 61)
- [4:3 LETTER BOX] ou [4:3 PAN SCAN] : format d'écran d'un téléviseur à écran 4:3 standard (page 61)

- 7 Appuyez sur ↑/↓ pour sélectionner la méthode de sortie des signaux vidéo, puis appuyez sur ⊕.

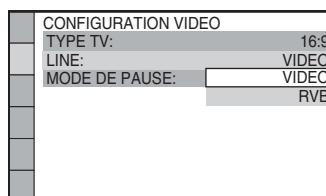

- [VIDEO] : reproduit les signaux vidéo.
- [RVB] : reproduit les signaux RVB.

- 8** Appuyez sur \uparrow/\downarrow pour sélectionner la fonction **Commande pour HDMI**, puis appuyez sur \oplus .

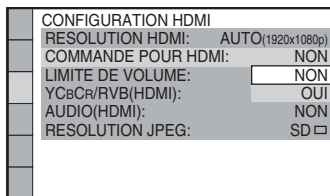

- [NON] : la fonction **Commande pour HDMI** est désactivée.
- [OUI] : la fonction **Commande pour HDMI** est activée.

- 9** Appuyez sur \leftarrow/\rightarrow pour sélectionner le schéma de disposition correspondant à la disposition effective des enceintes, puis appuyez sur \oplus .

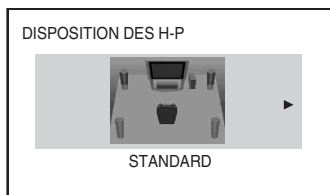

- [STANDARD] : sélectionnez cette option en cas d'installation normale de toutes les enceintes.
- [RIEN AU CENTRE] : sélectionnez cette option en cas d'installation des enceintes avant et surround uniquement.
- [RIEN EN SURROUND] : sélectionnez cette option en cas d'installation des enceintes centrale et avant uniquement.
- [AVANT SEULEMENT] : sélectionnez cette option en cas d'installation des enceintes avant uniquement.
- [TOUT A L'AVANT] : sélectionnez cette option en cas d'installation de toutes les enceintes à l'avant de la position d'écoute.
- [TOUT A L'AVANT - RIEN AU CENTRE] : sélectionnez cette option en cas d'installation des enceintes avant et surround à l'avant de la position d'écoute.

Pour quitter l'écran Installation rapide

Appuyez sur \square DISPLAY à n'importe quelle étape de la procédure.

Choix du type de sortie vidéo adapté à votre téléviseur

Sélectionnez le type de sortie vidéo du système en fonction du raccordement du téléviseur (page 27).

Pour sélectionner le type de sortie des signaux vidéo provenant de la prise HDMI OUT

Lorsque vous raccordez l'appareil et le téléviseur à l'aide d'un câble HDMI, sélectionnez le type de sortie des signaux vidéo provenant de la prise HDMI OUT.

- 1** Appuyez sur DVD/CD.

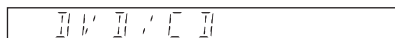

- 2** Appuyez sur \square DISPLAY quand le système est en mode d'arrêt.

- 3** Appuyez sur \uparrow/\downarrow pour sélectionner \square [REGLAGE], puis appuyez sur \oplus .

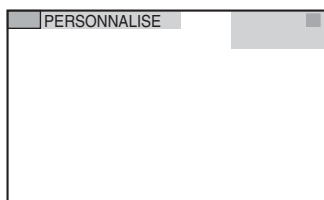

- 4 Appuyez sur \uparrow/\downarrow pour sélectionner [PERSONNALISE], puis appuyez sur \oplus .**

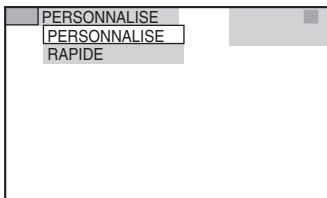

- 5 Appuyez sur \uparrow/\downarrow pour sélectionner [CONFIGURATION HDMI], puis appuyez sur \oplus .**

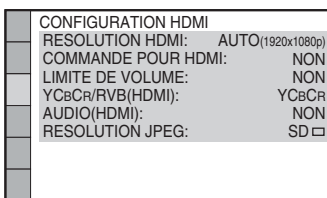

- 6 Appuyez sur \uparrow/\downarrow pour sélectionner [RESOLUTION HDMI], puis appuyez sur \oplus .**

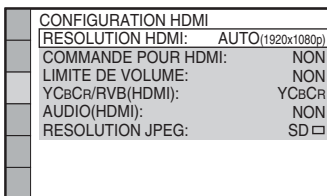

- 7 Appuyez sur \uparrow/\downarrow pour sélectionner le paramètre souhaité, puis appuyez sur \oplus .**

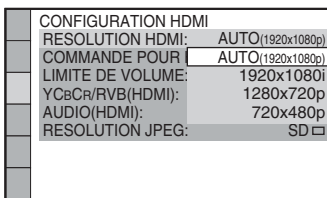

- [AUTO (1920 × 1080p)] : le système reproduit le signal vidéo optimal pour le téléviseur raccordé.
- [1920 × 1080i] : le système reproduit des signaux vidéo 1920 × 1080i*.
- [1280 × 720p] : le système reproduit des signaux vidéo 1280 × 720p*.
- [720 × 480p]** : le système reproduit des signaux vidéo 720 × 480p*.

* i : entrelacé, p : progressif

** En fonction de la région, [720 × 480/576p] peut s'afficher et le système peut reproduire les signaux vidéo 720 × 576p.

Lecture d'un disque

DVD-V DVD-VR VIDEO CD Super Audio CD C D

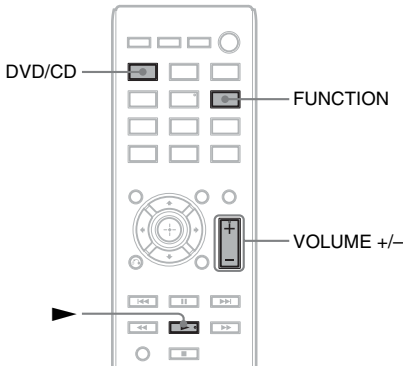
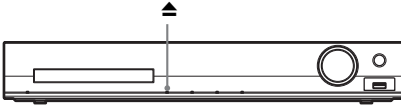

1 Appuyez sur DVD/CD.

Vous pouvez également sélectionner cette fonction en appuyant plusieurs fois sur FUNCTION.

2 Appuyez sur ▲ pour ouvrir le plateau du disque.

3 Posez un disque sur le plateau, puis appuyez sur ▲.

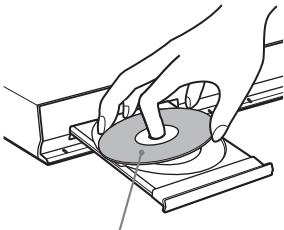

Avec l'étiquette orientée vers le haut.

4 Appuyez sur ► pour lancer la lecture.

5 Appuyez sur VOLUME +/- pour régler le volume.

Lecture des fichiers d'un disque/périphérique USB

DATA CD DATA DVD USB

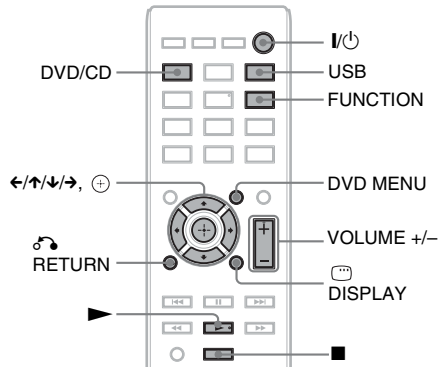
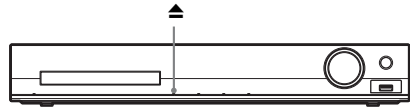

1 Appuyez sur DVD/CD ou sur USB.

- DVD/CD : pour un disque.
- USB : pour un périphérique USB.

Vous pouvez également sélectionner la fonction en appuyant plusieurs fois sur FUNCTION.

2 Chargez la source.

■ Pour un disque

Posez un disque sur le plateau en appuyant sur ▲ pour ouvrir/fermer le plateau du disque.

■ Pour un périphérique USB

Raccordez un périphérique USB au port  (USB).

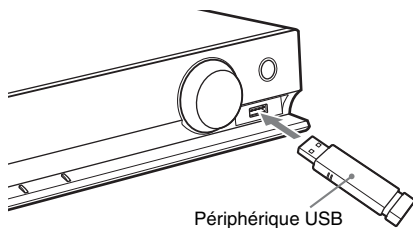

Remarque

- 10 secondes environ peuvent s'écouler avant que l'indication « READING » apparaisse sur l'affichage du panneau frontal, selon le type de périphérique USB.

[LISTE DES DOSSIERS] apparaît sur l'écran du téléviseur.

Si [LISTE DES DOSSIERS] n'apparaît pas, appuyez sur DVD MENU.

3 Appuyez sur pour sélectionner un dossier.

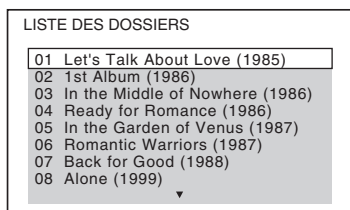

4 Appuyez sur pour lancer la lecture.

■ Pour des fichiers vidéo ou audio

Le système commence la lecture des fichiers contenus dans le dossier sélectionné.

■ Pour des fichiers image JPEG

Le système lance un diaporama des fichiers contenus dans le dossier sélectionné.

5 Appuyez sur VOLUME +/- pour régler le volume.

Pour sélectionner la source de lecture du périphérique USB

Selon le périphérique USB, il peut être possible de sélectionner le numéro mémorisé à lire.

Appuyez sur MEM SEL.

Numéro de mémoire sélectionné

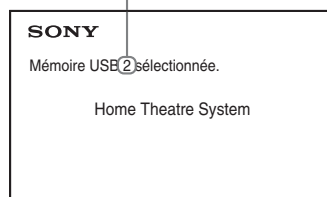

Remarque

- Lorsqu'il est impossible de sélectionner la mémoire, [Opération impossible.] apparaît sur l'écran du téléviseur.
- Le numéro de la mémoire change en fonction du périphérique USB.

Pour débrancher le périphérique USB

1 Appuyez sur pour arrêter la lecture.

2 Appuyez sur pour mettre le système hors tension.

3 Débranchez le périphérique USB.

Lecture d'un fichier spécifique

DATA CD **DATA DVD** **USB**

1 Sélectionnez un dossier en procédant de la manière décrite à la section « Lecture des fichiers d'un disque/ périphérique USB » (page 33).

2 Appuyez sur pour afficher la liste des fichiers.

3 Sélectionnez un fichier.

Pour revenir à la liste des dossiers, appuyez sur  RETURN.

- **Pour des fichiers vidéo ou audio**
Appuyez sur **↑/↓** pour sélectionner un fichier.



- **Pour des fichiers JPEG**
Appuyez sur **←/↑/↓/→** pour sélectionner une image.

1	2	3	4
5	6	7	8
9	10	11	12
13	14	15	16

4 Lancez la lecture.

- **Pour des fichiers vidéo ou audio**
Appuyez sur **▶** pour lancer la lecture à partir du fichier sélectionné.

- **Pour des fichiers image JPEG**
Appuyez sur **▶** pour lancer un diaporama en commençant au fichier sélectionné.
Appuyez sur **+** pour afficher uniquement le fichier sélectionné.

Pour activer/désactiver la liste des dossiers/fichiers

Appuyez sur DVD MENU.

Pour afficher la liste des dossiers/fichiers à l'aide du menu de commande

- 1 Appuyez sur **☰ DISPLAY**.
- 2 Appuyez sur **↑/↓** pour sélectionner **🔍 [RECHERCHE]**, puis appuyez sur **+**.

3 Appuyez sur **↑/↓** pour sélectionner la liste souhaitée, puis appuyez sur **+**.

- [LISTE DES DOSSIERS] : la liste des dossiers apparaît. Pour afficher la liste des fichiers, appuyez sur **↑/↓** afin de sélectionner un dossier, puis appuyez sur **+**.
- [LISTE DES IMAGES] (fichiers image JPEG uniquement) : la liste des vignettes des fichiers image JPEG du dossier apparaît.

Si un disque/périphérique USB contient différents types de fichiers

DATA CD **DATA DVD** **USB**

Vous pouvez sélectionner le type de fichier à lire en priorité lorsque le disque/périphérique USB contient un mélange d'éléments multimédia (fichiers audio, fichiers image JPEG ou fichiers vidéo).

- 1 Appuyez sur **☰ DISPLAY**.
- 2 Appuyez sur **↑/↓** pour sélectionner **🎵🖼️ [MEDIA]**, puis appuyez sur **+**.
- 3 Appuyez sur **↑/↓** pour sélectionner un paramètre, puis appuyez sur **+**.
 - [MUSIQUE/PHOTO] (DATA CD/ DATA DVD uniquement) : pour lire les fichiers image JPEG et les fichiers MP3 contenus dans le même dossier sous forme de diaporama.
 - [MUSIQUE] : la lecture des fichiers audio a la priorité.
 - [VIDEO] : la lecture des fichiers vidéo a la priorité.
 - [PHOTO] : la lecture des fichiers image JPEG a la priorité. Vous pouvez lire les fichiers image JPEG en diaporama.

Le réglage par défaut varie selon la source. Pour plus d'informations sur la priorité de lecture des différents types de fichiers sous le paramètre [MEDIA], reportez-vous à la section « Priorité de lecture des différents types de fichiers » (page 78).

Fonctions de lecture supplémentaires

Touches de commande de la lecture sur la télécommande

DVD-V DVD-VR VIDEO CD Super Audio CD C D

DATA CD DATA DVD USB

Selon le type de disque/fichier, il est possible que cette fonction soit inopérante.

Pour	Appuyez sur
Arrêter	■
Passer en mode pause	
Revenir à la lecture normale ou relancer la lecture après une pause	▶
Annuler le point de reprise	■ à deux reprises.
Sauter le chapitre, la plage, le fichier ou la scène en cours	◀◀ ou ▶▶. <ul style="list-style-type: none"> ◀◀ : accéder au début. Appuyez à deux reprises sur ◀◀ en une seconde pour accéder à l'élément précédent. ▶▶ : accéder à l'élément suivant.
Sauter le fichier image JPEG en cours	← ou → pendant la lecture. <ul style="list-style-type: none"> ← : accéder au fichier précédent. → : accéder à l'élément suivant.
Rechercher rapidement un point	◀ /◀◀ ou ▶▶/ ▶ pendant la lecture d'un disque. <ul style="list-style-type: none"> ◀ /◀◀ : effectuer un balayage rapide en arrière. ▶▶/ ▶ : effectuer un balayage rapide en avant. Chaque fois que vous appuyez sur ◀ /◀◀ ou ▶▶/ ▶ pendant le balayage, la vitesse de balayage change.

Pour	Appuyez sur
Visualiser image par image	, puis appuyez sur ◀ /◀◀ ou ▶▶/ ▶. <ul style="list-style-type: none"> ◀ /◀◀ : effectuer une lecture au ralenti (en arrière). ▶▶/ ▶ : effectuer une lecture au ralenti (en avant). Chaque fois que vous appuyez sur ◀ /◀◀ ou ▶▶/ ▶ pendant la lecture au ralenti, la vitesse de lecture change.
Faire pivoter un fichier image JPEG	↑/↓ quand un fichier image JPEG est affiché. Appuyez sur CLEAR tout en maintenant la touche SHIFT enfoncée pour rétablir l'affichage normal.

Conseil

- Lors de la lecture de fichiers, vous pouvez sélectionner le dossier suivant en maintenant enfoncée ▶▶ (→ pour les fichiers image JPEG) après le dernier fichier du dossier en cours, mais vous ne pouvez pas revenir au dossier précédent en appuyant sur ◀◀ (← pour les fichiers image JPEG). Pour revenir au dossier précédent, sélectionnez-le dans la liste des dossiers.
- Vous ne pouvez pas faire pivoter le fichier image JPEG quand vous réglez [RESOLUTION JPEG] dans le menu [CONFIGURATION HDMI] sur [(1920 × 1080i) HD □] ou [(1920 × 1080i) HD] (page 62).

Lecture d'un titre/chapitre/plage/scène, etc. spécifique

Pour sélectionner le numéro du titre/chapitre/plage/scène/index/dossier/fichier à lire

DVD-V DVD-VR VIDEO CD Super Audio CD C D

DATA CD DATA DVD USB

- Appuyez sur DISPLAY.
- Appuyez sur ↑/↓ pour sélectionner la méthode de recherche souhaitée, puis appuyez sur .
 - [TITRE/SCENE/PLAGE]
 - [CHAPITRE/INDEX]
 - [PLAGE]

- [INDEX]
- [DOSSIER]
- [FICHER]

Exemple : [CHAPITRE]
 [** (***)] est sélectionné (** étant un numéro).

Le numéro entre parenthèses indique le nombre total de titres, chapitres, pages, index, scènes, dossiers ou fichiers.

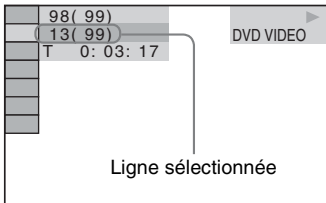

Remarque

- Si [MEDIA] est réglé sur [MUSIQUE/PHOTO] et si [FICHER] n'apparaît pas, appuyez de nouveau sur [DISPLAY].

3 Appuyez sur ↑/↓ pour sélectionner le numéro souhaité de titre, chapitre, page, scène, etc., puis appuyez sur +.

Vous pouvez également sélectionner le numéro en appuyant sur les touches numériques tout en maintenant la touche SHIFT enfoncée.

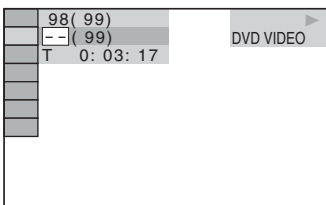

Si vous faites une erreur, appuyez sur CLEAR tout en maintenant la touche SHIFT enfoncée pour annuler le numéro.

Pour sélectionner une scène à l'aide du code temporel

DVD-V DVD-VR

- 1 Appuyez sur [DISPLAY].
- 2 Appuyez sur ↑/↓ pour sélectionner [TEMPS], puis appuyez sur +.
- 3 Entrez le code temporel en appuyant sur les touches numériques tout en maintenant la touche SHIFT enfoncée, puis appuyez sur +.

Par exemple, pour trouver une scène à 2 heures, 10 minutes et 20 secondes après le début, vous n'avez qu'à saisir 2, 1, 0, 2, 0 ([2:10:20]) tout en maintenant la touche SHIFT enfoncée.

Remarque

- Vous ne pouvez pas rechercher une scène sur un DVD+RW à l'aide du code temporel.

Commutation des angles

DVD-V

Appuyez sur ANGLE pendant la lecture pour sélectionner l'angle souhaité.

Affichage des sous-titres

DVD-V DVD-VR DATA CD * DATA DVD * USB *

* Sauf sur les modèles du Royaume-Uni et d'Amérique du Nord.

Appuyez sur SUBTITLE pendant la lecture pour sélectionner la langue des sous-titres souhaitée.

Remarque

- Vous pouvez sélectionner les sous-titres si le fichier vidéo DivX possède une extension « .avi » ou « .divx » et s'il contient des informations de sous-titre dans le même fichier (sauf sur les modèles du Royaume-Uni et d'Amérique du Nord).

Commutation du son

DVD-V DVD-VR VIDEO CD C D DATA CD

DATA DVD USB

Appuyez plusieurs fois sur **AUDIO** pendant la lecture pour sélectionner le son souhaité.

■ DVD VIDEO

Si la source contient plusieurs formats audio ou des pistes multilingues, vous pouvez changer de format audio ou de langue.

Lorsque 4 chiffres sont affichés, ils représentent le code de langue. Reportez-vous à la section « Liste des codes de langue » (page 79) pour vérifier la langue qui est représentée par le code. Lorsque la même langue est affichée deux fois ou davantage, le DVD VIDEO est enregistré en formats audio multiples.

Exemple :

Dolby Digital 5.1 canaux

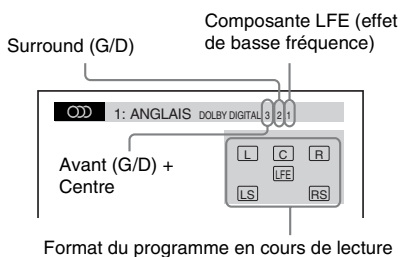

■ DVD-VR

Si un disque contient plusieurs plages audio, vous pouvez changer de piste audio.

■ CD VIDEO/CD/DATA CD (fichier MP3)/DATA DVD (fichier MP3)/périphérique USB (fichier audio)

Vous pouvez changer de piste audio.

- [STEREO] : son stéréo.
- [1/G] : son du canal gauche (mono).
- [2/D] : son du canal droit (mono).

■ DATA CD (fichier vidéo DivX)/DATA DVD (fichier vidéo DivX)/périphérique USB (fichier vidéo DivX) (sauf sur les modèles du Royaume-Uni)

Si un fichier vidéo contient plusieurs pistes audio, vous pouvez changer de piste audio.

■ Super VCD

Vous pouvez changer de piste audio.

- [1:STEREO] : son stéréo de la piste audio 1.
- [1:1/G] : son du canal gauche de la piste audio 1 (mono).
- [1:2/D] : son du canal droit de la piste audio 1 (mono).
- [2:STEREO] : son stéréo de la piste audio 2.
- [2:1/G] : son du canal gauche de la piste audio 2 (mono).
- [2:2/D] : son du canal droit de la piste audio 2 (mono).

Utilisation du menu d'un DVD

DVD-V

Lorsque vous lisez un DVD contenant plusieurs titres, vous pouvez sélectionner celui de votre choix à l'aide de DVD TOP MENU.

Lorsque vous lisez un DVD permettant de sélectionner des options telles que la langue des sous-titres et la langue de la bande son, sélectionnez-les à l'aide de DVD MENU.

- 1 Appuyez sur **DVD TOP MENU** ou sur **DVD MENU**.
- 2 Appuyez sur **←/↑/↓/→** pour sélectionner l'élément que vous souhaitez lire ou modifier, puis appuyez sur **+**.

Vous pouvez également sélectionner le numéro en appuyant sur les touches numériques tout en maintenant la touche **SHIFT** enfoncée.

Pour afficher le menu du DVD dans le menu de commande

- 1 Appuyez sur **DISPLAY**.
- 2 Appuyez sur **↑/↓** pour sélectionner **[MENU DU DISQUE]**, puis appuyez sur **+**.

- 3** Appuyez sur \uparrow/\downarrow pour sélectionner [MENU] ou [MENU PRINCIPAL], puis appuyez sur \oplus .

Sélection d'un titre original ou d'un titre modifié sur un DVD-VR

DVD-VR

Cette fonction n'est disponible que pour les DVD-VR pour lesquels il existe une liste de lecture.

- 1** Appuyez sur ☺ DISPLAY quand le système est en mode d'arrêt.
- 2** Appuyez sur \uparrow/\downarrow pour sélectionner ◀▶ [ORIGINAL/PLAY LIST], puis appuyez sur \oplus .
- 3** Appuyez sur \uparrow/\downarrow pour sélectionner un paramètre, puis appuyez sur \oplus .
 - [PLAY LIST] : pour lire les titres dans l'ordre de la liste de lecture existante.
 - [ORIGINAL] : pour lire les titres tels qu'ils sont enregistrés initialement.

Sélection d'une zone de lecture pour un Super Audio CD

Super Audio CD

Certains Super Audio CD sont constitués d'une zone de lecture à 2 canaux et d'une zone de lecture multicanaux. Vous pouvez sélectionner la zone de lecture que vous souhaitez écouter.

- 1** Appuyez sur ☺ DISPLAY quand le système est en mode d'arrêt.
- 2** Appuyez sur \uparrow/\downarrow pour sélectionner ■ CH [MULTI/2 CANAUX], puis appuyez sur \oplus .
- 3** Appuyez sur \uparrow/\downarrow pour sélectionner le paramètre souhaité, puis appuyez sur \oplus .
 - [MULTI] : pour lire la zone de lecture multicanaux.
 - [2 CANAUX] : pour lire la zone de lecture à 2 canaux.

Changement de couche de lecture d'un Super Audio CD hybride

Super Audio CD

Certains Super Audio CD sont constitués d'une couche Super Audio CD et d'une couche CD. Vous pouvez basculer vers la couche de lecture que vous souhaitez écouter.

- 1** Appuyez sur ☺ DISPLAY quand le système est en mode d'arrêt.
- 2** Appuyez sur \uparrow/\downarrow pour sélectionner ▶◀ [LECTEUR SUPER AUDIO CD/CD], puis appuyez sur \oplus .
 - Si la couche en cours est la couche CD
[SUPER AUDIO CD] s'affiche.
 - Si la couche en cours est la couche Super Audio CD
[CD] s'affiche.
- 3** Appuyez sur \oplus pour changer de couche.
 - [SUPER AUDIO CD] : vous pouvez lire la couche Super Audio CD.
Lorsque le système lit une couche Super Audio CD, « SA-CD » s'allume sur l'affichage du panneau frontal.
 - [CD] : vous pouvez lire la couche CD.
Lorsque le système lit une couche CD, « CD » s'allume sur l'affichage du panneau frontal.

Remarque

- Les signaux audio de Super Audio CD ne sont pas reproduits par la prise HDMI OUT.

Sélection du mode de lecture

Lecture dans un ordre programmé

(Lecture programmée)

VIDEO CD C D

Vous pouvez lire le contenu d'un disque dans l'ordre de votre choix en organisant ses plages dans l'ordre souhaité afin de créer votre propre programme. Vous pouvez programmer jusqu'à 99 plages.

- 1 Appuyez sur DISPLAY.
- 2 Appuyez sur \uparrow/\downarrow pour sélectionner [PROGRAMMEE], puis appuyez sur \oplus .
- 3 Appuyez sur \uparrow/\downarrow pour sélectionner [REGLE \rightarrow], puis appuyez sur \oplus .

Durée totale des plages programmées

PROGRAMMEE		0:03:51
SUPP. TOTALE		T
1. PLAGE	--	--
2. PLAGE	--	01
3. PLAGE	--	02
4. PLAGE	--	03
5. PLAGE	--	04
6. PLAGE	--	05
7. PLAGE	--	06

Plages enregistrées sur un disque

- 4 Appuyez sur \rightarrow .

Le curseur se déplace jusqu'à la ligne de la plage [T] (dans ce cas-ci, [01]).

PROGRAMMEE		0:00:00
SUPP. TOTALE		T
1. PLAGE	--	--
2. PLAGE	--	01
3. PLAGE	--	02
4. PLAGE	--	03
5. PLAGE	--	04
6. PLAGE	--	05
7. PLAGE	--	06

- 5 Sélectionnez la plage à programmer.

Ex. Pour définir la plage 2 comme première plage programmée

Appuyez sur \uparrow/\downarrow pour sélectionner [02] sous [T], puis appuyez sur \oplus .

Plage sélectionnée Numéro de la plage [T]

PROGRAMMEE		0:03:51
SUPP. TOTALE		T
1. PLAGE	02	--
2. PLAGE	--	01
3. PLAGE	--	02
4. PLAGE	--	03
5. PLAGE	--	04
6. PLAGE	--	05
7. PLAGE	--	06

Durée totale des plages programmées

- 6 Pour programmer d'autres plages, répétez les étapes 4 à 5.
- 7 Appuyez sur \blacktriangleright pour lancer la lecture programmée.

Pour revenir à la lecture normale

Appuyez sur CLEAR tout en maintenant la touche SHIFT enfoncée quand le réglage du programme n'est pas affiché sur l'écran du téléviseur ou sélectionnez [NON] à l'étape 3. Pour relire le même programme, sélectionnez [OUI] à l'étape 3 et appuyez sur \oplus .

Pour modifier ou annuler un programme

- 1 Suivez les étapes 1 à 3 de la section « Lecture dans un ordre programmé ».
- 2 Appuyez sur \uparrow/\downarrow pour sélectionner le numéro de programme de la plage que vous souhaitez modifier ou annuler. Si vous souhaitez supprimer la plage du programme, appuyez sur CLEAR tout en maintenant la touche SHIFT enfoncée.
- 3 Suivez l'étape 5 de la section « Lecture dans un ordre programmé » pour créer une nouvelle programmation.

Pour annuler un programme, sélectionnez [-] sous [T], puis appuyez sur \oplus .

Pour annuler toutes les plages dans l'ordre programmé

- 1 Suivez les étapes 1 à 3 de la section « Lecture dans un ordre programmé ».
- 2 Appuyez sur \uparrow et sélectionnez [SUPP. TOTALE], puis appuyez sur \oplus .

Lecture dans un ordre aléatoire

(Lecture aléatoire)

VIDEO CD Super Audio CD C D DATA CD DATA DVD

USB

Remarque

• Il se peut qu'un même morceau soit lu de manière répétée lors de la lecture de fichiers MP3.

- 1 Appuyez sur ☺ DISPLAY en cours de lecture.
- 2 Appuyez sur \uparrow/\downarrow pour sélectionner ☺ [ALEATOIRE], puis appuyez sur \oplus .
- 3 Appuyez sur \uparrow/\downarrow pour sélectionner l'élément à mélanger.

■ CD VIDEO/Super Audio CD/CD

- [NON] : désactivé.
- [PLAGE] : pour mélanger les plages sur le disque.

■ Pendant la lecture programmée

- [NON] : désactivé.
- [OUI] : pour mélanger les plages sélectionnées dans la fonction Lecture programmée.

■ DATA CD (fichiers audio uniquement)/DATA DVD (fichiers audio uniquement)/périphérique USB (fichiers audio uniquement)

- [NON] : désactivé.
- [MARCHE (MUSIQUE)] : pour mélanger les fichiers audio du dossier situé sur le disque/périphérique USB en cours. Si aucun dossier n'est sélectionné, les fichiers audio du premier dossier sont lus dans un ordre aléatoire.

- 4 Appuyez sur \oplus pour lancer la lecture aléatoire.

Pour revenir à la lecture normale

Appuyez sur CLEAR tout en maintenant la touche SHIFT enfoncée ou sélectionnez [NON] à l'étape 3.

Remarque

- Vous ne pouvez pas utiliser la lecture aléatoire avec un CD VIDEO et un Super VCD en mode de lecture PBC.

Lecture répétée

(Lecture répétée)

DVD-V DVD-VR VIDEO CD Super Audio CD C D

DATA CD DATA DVD USB

- 1 Appuyez sur ☺ DISPLAY en cours de lecture.
- 2 Appuyez sur \uparrow/\downarrow pour sélectionner ☺ [REPETE], puis appuyez sur \oplus .
- 3 Appuyez sur \uparrow/\downarrow pour sélectionner l'élément à répéter, puis appuyez sur \oplus .

■ DVD VIDEO/DVD-VR

- [NON] : désactivé.
- [DISQUE] : pour répéter la lecture de tous les titres du disque.
- [TITRE] : pour répéter la lecture du titre en cours d'un disque.
- [CHAPITRE] : pour répéter la lecture du chapitre en cours d'un disque.

■ CD VIDEO/Super Audio CD/CD

- [NON] : désactivé.
- [DISQUE] : pour répéter la lecture de toutes les plages du disque.
- [PLAGE] : pour répéter la lecture de la plage en cours.

■ DATA CD/DATA DVD/périphérique USB

- [NON] : désactivé.
- [DISQUE] (DATA CD/DATA DVD uniquement) : pour répéter la lecture de tous les dossiers du disque.

- [MEMOIRE] (périphérique USB uniquement) : pour répéter la lecture de tous les dossiers du périphérique USB.
- [DOSSIER] : pour répéter la lecture du dossier en cours.
- [PLAGE] (fichiers audio uniquement) : pour répéter la lecture du fichier en cours.
- [FICHER] (fichiers vidéo uniquement) : pour répéter la lecture du fichier en cours.

4 Appuyez sur ► pour lancer la lecture répétée.

Pour revenir à la lecture normale



Appuyez sur CLEAR tout en maintenant la touche SHIFT enfoncée ou sélectionnez [NON] à l'étape 3.



Remarque

- Vous ne pouvez pas utiliser la lecture répétée avec un CD VIDEO et un Super VCD en mode de lecture PBC.

Sélection d'un effet pour le diaporama

DATA CD DATA DVD USB

1 Appuyez plusieurs fois sur  DISPLAY jusqu'à ce que l'indication  [EFFET] apparaisse sur le menu de commande.

2 Appuyez sur ↑/↓ pour sélectionner  [EFFET], puis appuyez sur .

3 Appuyez sur ↑/↓ pour sélectionner un paramètre, puis appuyez sur .



- [MODE 1] : le fichier image JPEG défile de haut en bas de l'écran du téléviseur.
- [MODE 2] : le fichier image JPEG s'étire de la gauche vers la droite de l'écran du téléviseur.
- [MODE 3] : le fichier image JPEG s'étire à partir du centre de l'écran du téléviseur.
- [MODE 4] : les fichiers image JPEG défilent aléatoirement avec les effets.
- [MODE 5] : le fichier image JPEG suivant glisse par-dessus l'image précédente.
- [NON] : désactivé.

Remarque

- Le réglage [EFFET] n'est pas effectif quand vous réglez [RESOLUTION JPEG] dans le menu [CONFIGURATION HDMI] sur [(1920 × 1080i) HD ] ou [(1920 × 1080i) HD] (page 62).
- Le réglage [EFFET] ne peut pas être sélectionné lors de la lecture d'un périphérique USB ou d'un disque qui ne contient aucun fichier image JPEG, ou encore si vous affectez à [MEDIA] un réglage ne prenant pas en charge la lecture des fichiers image JPEG.

Sélection de la durée du diaporama

DATA CD DATA DVD USB

1 Appuyez plusieurs fois sur  DISPLAY jusqu'à ce que l'indication  [INTERVALLE] apparaisse sur le menu de commande.

2 Appuyez sur ↑/↓ pour sélectionner  [INTERVALLE], puis appuyez sur .

3 Appuyez sur ↑/↓ pour sélectionner un paramètre, puis appuyez sur .



- [NORMAL] : pour définir la durée standard.
- [COURT] : pour spécifier une durée inférieure à [NORMAL].
- [LONG 1] : pour spécifier une durée supérieure à [NORMAL].
- [LONG 2] : pour spécifier une durée supérieure à [LONG 1].

Remarque

- Certains fichiers image JPEG, en particulier les fichiers image JPEG progressifs ou les fichiers image JPEG d'au moins 3 000 000 pixels, peuvent mettre plus longtemps à s'afficher que l'option sélectionnée.
- Le réglage [INTERVALLE] ne peut pas être sélectionné lors de la lecture d'un périphérique USB ou d'un disque qui ne contient aucun fichier image JPEG, ou encore si vous affectez à [MEDIA] un réglage ne prenant pas en charge la lecture des fichiers image JPEG.

Lecture d'un diaporama avec du son

DATA CD DATA DVD

- 1** Préparez un dossier sur un disque contenant à la fois des fichiers MP3 et des fichiers image JPEG.
Les fichiers MP3 et les fichiers image JPEG ne doivent pas se trouver dans des dossiers distincts. Pour plus de détails sur la création du disque, reportez-vous au mode d'emploi de votre PC, logiciel, etc.
- 2** Appuyez sur  DISPLAY.
- 3** Appuyez sur \uparrow/\downarrow pour sélectionner  [MEDIA], puis appuyez sur \oplus .
- 4** Si [MUSIQUE/PHOTO] est sélectionné, passez à l'étape 5. Si une option autre que [MUSIQUE/PHOTO] est sélectionnée, appuyez sur \uparrow/\downarrow pour sélectionner [MUSIQUE/PHOTO], puis appuyez sur \oplus .
- 5** Si la liste des dossiers n'apparaît pas, appuyez sur DVD MENU.
Vous pouvez activer/désactiver la liste des dossiers en appuyant plusieurs fois sur DVD MENU.
- 6** Appuyez sur \uparrow/\downarrow pour sélectionner le dossier souhaité, puis appuyez sur \blacktriangleright .

Remarque

- Si vous lisez simultanément des données de fichier MP3 et des données de fichier image JPEG volumineuses, le son peut sauter. Sony recommande de régler le débit binaire MP3 sur 128 Kbits/s maximum quand vous créez le fichier. Si le son continue de sauter, réduisez la taille du fichier image JPEG.

Affichage des informations d'un disque/périphérique USB

Affichage des informations relatives à la lecture

DVD-V DVD-VR VIDEO CD Super Audio CD C D

DATA CD DATA DVD USB

Appuyez plusieurs fois sur TIME/TEXT en cours de lecture.

Informations affichées sur l'écran du téléviseur

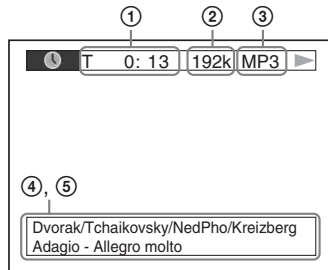

- 1** [T-*****/C-*****/D-*****/**]
Temps de lecture du titre, page/chapitre/
disque en cours
[T-*****/C-*****/D-*****/**]
Temps restant du titre, page/chapitre/
disque en cours
[*****/**]
Temps de lecture de la scène/du fichier
vidéo en cours
- 2** Débit binaire
S'affiche pendant la lecture d'un fichier
audio.
- 3** Type de fichier
S'affiche pendant la lecture d'un fichier
audio/vidéo.

④ **Nom du dossier/fichier**

S'affiche pendant la lecture d'un fichier audio/fichier image JPEG/fichier vidéo.

Si un fichier MP3 possède une étiquette ID3, le système affiche le nom de l'album ou du titre provenant des informations de cette étiquette.

Le système prend en charge les étiquettes ID3 ver 1.0/1.1/2.2/2.3.

L'affichage des informations d'étiquette ID3 ver 2.2/2.3 prévaut si des identificateurs ID3 ver 1.0/1.1 et ver 2.2/2.3 sont utilisés pour un même fichier MP3.

⑤ **Informations texte**

Le texte du DVD/Super Audio CD/CD n'apparaît que s'il est enregistré sur le disque. Vous ne pouvez pas modifier le texte. Si le disque ne contient pas de texte, le message « NO TEXT » s'affiche.

Remarque

- Selon la source lue, le système ne peut afficher qu'un nombre limité de caractères. En outre, suivant la source, certains caractères du texte n'apparaissent pas.

Informations apparaissant sur l'affichage du panneau frontal

A chaque pression sur TIME/TEXT en cours de lecture, les informations suivantes s'affichent. Certains éléments affichés risquent de disparaître après quelques secondes.

■ **DVD VIDEO/DVD-VR**

- ① Temps de lecture du titre en cours
- ② Temps restant du titre en cours
- ③ Temps de lecture du chapitre en cours
- ④ Temps restant du chapitre en cours
- ⑤ Nom du disque
- ⑥ Titre et chapitre

■ **CD VIDEO (doté de fonctions PBC)/Super VCD (doté de fonctions PBC)**

- ① Temps de lecture de l'élément en cours
- ② Nom du disque
- ③ Numéro de la scène

■ **CD VIDEO (dépourvu de fonctions PBC)/Super Audio CD/CD**

- ① Temps de lecture de la plage en cours
- ② Temps restant de la plage en cours
- ③ Temps de lecture du disque

④ Temps restant du disque

⑤ Nom de la plage

⑥ Plage et index*

* CD VIDEO/Super Audio CD uniquement.

■ **Super VCD (dépourvu de fonctions PBC)**

① Temps de lecture de la plage en cours

② Texte de la plage

③ Plage et numéro d'index

■ **DATA CD/DATA DVD/périphérique USB (fichier audio)**

① Temps de lecture et numéro de plage en cours de lecture

② Nom de la plage (fichier)*

* Si un fichier MP3 possède une étiquette ID3, le système affiche le nom du titre provenant des informations de cette étiquette.

Le système prend en charge les étiquettes ID3 ver 1.0/1.1/2.2/2.3.

L'affichage des informations d'étiquette ID3 ver 2.2/2.3 prévaut si des identificateurs ID3 ver 1.0/1.1 et ver 2.2/2.3 sont utilisés pour un même fichier MP3.

■ **DATA CD (fichier vidéo)/DATA DVD (fichier vidéo)/périphérique USB (fichier vidéo)**

① Temps de lecture du fichier en cours

② Nom du fichier en cours

③ Numéro de l'album et du fichier en cours



Remarque

- Le système ne peut afficher que le premier niveau de texte du DVD/CD, notamment le nom du disque ou le titre.
- Selon le texte, il est possible que le nom du disque ou de la plage ne s'affiche pas.
- Le temps de lecture des fichiers MP3 et des fichiers vidéo peut ne pas s'afficher correctement.

Affichage des informations relatives à la date d'un fichier image JPEG

DATA CD DATA DVD USB

Vous pouvez vérifier les informations relatives à la date lorsque l'étiquette Exif* est enregistrée dans le fichier image JPEG.

Appuyez plusieurs fois sur  **DISPLAY** jusqu'à ce que l'indication  **[DATE]** apparaisse sur le menu de commande.

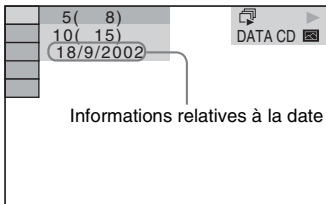

* Le format « Exchangeable Image File Format » est un format d'image pour appareil photo numérique défini par la Japan Electronics and Information Technology Industries Association (JEITA).

Reproduction du son/des images du composant raccordé

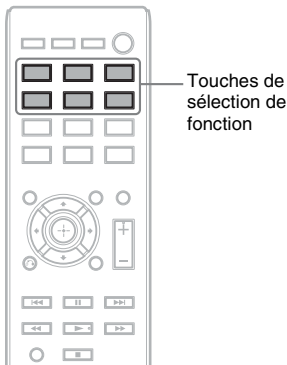

1 Utilisez les touches de sélection de fonction pour sélectionner la fonction souhaitée.

L'élément sélectionné apparaît sur l'affichage du panneau frontal.

Touche	Source
DVD/CD	Disque lu par le système
FM	Radio FM
USB	Périphérique USB ou iPod* raccordé au port  (USB).
TV	Téléviseur ou décodeur

Vous pouvez également sélectionner la fonction souhaitée en appuyant plusieurs fois sur **FUNCTION**.

2 Préparez la source.

- DVD/CD : insérez le disque dans l'unité (page 33).
- TUNER FM : sélectionnez le programme radio (page 47).
- USB : raccordez directement le périphérique USB (page 33) ou l'iPod* à l'aide d'un câble USB (page 45).
- TV : sélectionnez la chaîne sur le téléviseur ou le décodeur.

3 Commandez le composant raccordé.

Pour utiliser un décodeur, sélectionnez l'entrée correspondante via le téléviseur raccordé.

* Modèles du Royaume-Uni uniquement.

Modèles iPod pouvant être utilisés via USB

Vous pouvez utiliser un iPod à l'aide des touches de la télécommande en raccordant l'iPod via le port  (USB) du système. La batterie de l'iPod se recharge via le système. Les modèles d'iPod suivants peuvent être utilisés via USB. Mettez votre iPod à jour avec le logiciel le plus récent avant de l'utiliser avec ce système.



iPod nano
5th generation (video camera)

iPod nano
5ème génération (caméra vidéo)



iPod touch
2nd generation

iPod touch
2ème génération



iPod classic

iPod classic



iPod nano
4th generation (video)

iPod nano
4ème génération (vidéo)



iPod touch
1st generation

iPod touch
1ère génération



iPod nano
3rd generation
(video)

iPod nano
3ème génération
(vidéo)



iPod nano
2nd generation
(aluminum)

iPod nano
2ème génération
(aluminium)

Remarque

- L'iPod se recharge lorsqu'il est raccordé au système et que ce dernier est activé.
- Vous ne pouvez pas transférer de morceaux de musique vers l'iPod.
- Sony ne peut être tenu responsable de la perte ou de l'altération de données enregistrées sur l'iPod lorsque vous le raccordez à cet appareil.
- Ce produit est spécialement conçu pour être utilisé avec l'iPod et est certifié conforme aux normes de performances d'Apple.

Les touches de la télécommande pour l'utilisation d'un iPod raccordé au système sont les suivantes :

Appuyez sur	Utilisation
	Même fonction que le bouton de l'iPod.
	Passer en mode pause.
ou	Effectuer une avance ou un retour rapides.
ou	Même fonction que les boutons ou de l'iPod.
DISPLAY, RETURN, MENU	Même fonction que le bouton MENU de l'iPod.
	Même fonction que la molette cliquable de l'iPod.
	Même fonction que le bouton central de l'iPod.

Présélection des stations de radio

Vous pouvez présélectionner 20 stations FM.

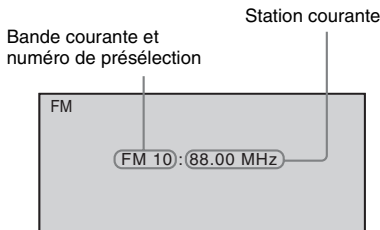

- 1 Appuyez sur FM.
- 2 Appuyez sur TUNING +/- et maintenez la touche enfoncée jusqu'à ce que le balayage automatique démarre.

Le balayage s'interrompt lorsque le système trouve une station. « TUNED » apparaît sur l'affichage du panneau frontal. Lorsqu'un programme stéréo est capté, « ST » apparaît sur l'affichage du panneau frontal.

- 3 Appuyez sur SYSTEM MENU.
- 4 Appuyez sur ↑/↓ pour sélectionner « MEMORY ».
- 5 Appuyez sur ⊕ ou →.

Un numéro présélectionné apparaît sur l'affichage du panneau frontal.

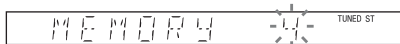

- 6 Appuyez sur ↑/↓ pour sélectionner le numéro de présélection souhaité.

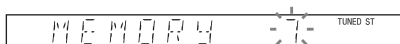

- 7 Appuyez sur ⊕.
« COMPLETE » apparaît sur l'affichage du panneau frontal, et la station est mémorisée.
- 8 Répétez les étapes 2 à 7 pour mémoriser d'autres stations.

9 Appuyez sur SYSTEM MENU.

Pour modifier le numéro présélectionné

Sélectionnez le numéro présélectionné souhaité en appuyant sur PRESET +/- (page 47), puis conformez-vous à la procédure à partir de l'étape 3.

Ecoute de la radio

Commencez par présélectionner des stations de radio dans la mémoire du système (reportez-vous à la section « Présélection des stations de radio » (page 47)).

- 1 Appuyez sur FM.
- 2 Appuyez plusieurs fois sur PRESET +/- pour sélectionner la station présélectionnée.
- 3 Réglez le volume en appuyant sur VOLUME +/-.

Pour écouter des stations de radio lorsque vous connaissez les fréquences

Appuyez sur D.TUNING à l'étape 2, appuyez sur les touches numériques tout en maintenant la touche SHIFT enfoncée pour sélectionner les fréquences, puis appuyez sur ⊕.

Pour écouter des stations de radio non présélectionnées

Utilisez la syntonisation manuelle ou automatique à l'étape 2.

Pour une syntonisation manuelle, appuyez plusieurs fois sur TUNING +/-.

Pour une syntonisation automatique, appuyez sur TUNING +/- et maintenez la touche enfoncée. La syntonisation automatique s'arrête automatiquement lorsque le système capte la station de radio. Pour arrêter manuellement la syntonisation automatique, appuyez sur TUNING +/- ou sur ■.

Si un programme FM s'accompagne d'interférences

Si un programme FM s'accompagne d'interférences, vous pouvez sélectionner la réception mono. Il n'y a plus aucun effet stéréo, mais la réception est meilleure.

- 1** Appuyez sur **SYSTEM MENU**.
- 2** Appuyez sur **↑/↓** pour sélectionner « **FM MODE** ».

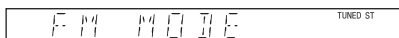

- 3** Appuyez sur **⊕** ou **→**.
- 4** Appuyez sur **↑/↓** pour sélectionner « **MONO** ».
 - « **STEREO** » : réception stéréo.
 - « **MONO** » : réception mono.
- 5** Appuyez sur **⊕**.
- 6** Appuyez sur **SYSTEM MENU**.

Reproduction d'un son surround

Vous pouvez profiter du son surround en sélectionnant simplement l'un des réglages surround préprogrammés du système.

Reproduction du son du téléviseur avec l'effet de son surround 5.1 canaux

- 1** Appuyez sur **SYSTEM MENU**.
- 2** Appuyez sur **↑/↓** pour sélectionner « **SUR.SETTING** », puis appuyez sur **⊕** ou **→**.
L'élément sélectionné apparaît sur l'affichage du panneau frontal.
- 3** Appuyez sur **↑/↓** pour sélectionner « **PRO LOGIC** », puis appuyez sur **⊕**.
- 4** Appuyez sur **SYSTEM MENU**.

Remarque

• Si le son du programme TV est en mono, il est reproduit uniquement par l'enceinte centrale.

Sélection des réglages surround en fonction de vos préférences d'écoute

- 1** Appuyez sur **SYSTEM MENU**.
- 2** Appuyez sur **↑/↓** pour sélectionner « **SUR.SETTING** », puis appuyez sur **⊕** ou **→**.
L'élément sélectionné apparaît sur l'affichage du panneau frontal.
- 3** Appuyez sur **↑/↓** pour sélectionner le réglage surround souhaité, puis appuyez sur **⊕**.
Pour obtenir les descriptions des réglages surround, reportez-vous au tableau ci-dessous.
- 4** Appuyez sur **SYSTEM MENU**.

A propos du son reproduit par les enceintes

Le tableau ci-dessous décrit les options disponibles lorsque vous raccordez l'ensemble des enceintes à l'appareil et que vous réglez [DISPOSITION DES H-P] sur [STANDARD] (page 63).

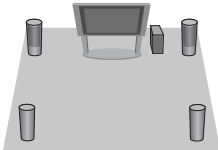
Son reproduit par	Réglage surround	Effet
	« A.F.D. MULTI » (AUTO FORMAT DIRECT MULTI)	<ul style="list-style-type: none"> • Source à 2 canaux : le système reproduit un son 2 canaux à partir des enceintes avant et surround en affectant le son 2 canaux aux canaux gauche et droit surround. • Source multicanaux : le système reproduit le son à partir des enceintes en fonction du nombre de canaux de la source.

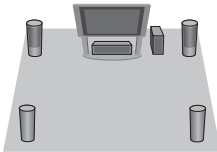
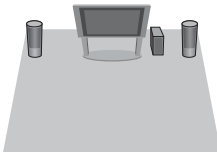
Son reproduit par	Réglage surround	Effet
	« PRO LOGIC » « PLII MOVIE » « PLII MUSIC »	<ul style="list-style-type: none"> • Source à 2 canaux : le système simule un son surround provenant de sources 2 canaux et reproduit le son à partir de toutes les enceintes. <ul style="list-style-type: none"> – « PRO LOGIC » exécute un décodage Dolby Pro Logic. – « PLII MOVIE » exécute un décodage Dolby Pro Logic II Movie. – « PLII MUSIC » exécute un décodage Dolby Pro Logic II Music. • Source multicanaux : le système reproduit le son à partir des enceintes en fonction du nombre de canaux de la source.
	« 2CH STEREO »	Le système reproduit le son à partir des enceintes avant et du caisson de graves, quel que soit le format audio ou le nombre de canaux. Les formats surround multicanaux sont remixés en 2 canaux.
Dépend de la source.	« A.F.D. STD » (AUTO FORMAT DIRECT STANDARD)	Le système détecte le format audio de la source et reproduit le son tel qu'il a été enregistré/encodé.

Remarque

- Vous ne pouvez pas sélectionner le réglage surround lorsque le système charge un disque.
- Selon le flux d'entrée, le réglage surround peut être inefficace.

Sélection de l'effet sonore

Sélection de l'effet adapté à la source

Appuyez plusieurs fois sur **SOUND MODE** pendant la lecture jusqu'à ce que le mode souhaité apparaisse sur l'affichage du panneau frontal.

- « **AUTO** » : le système sélectionne automatiquement le mode « **MOVIE** » ou « **MUSIC** » en vue de reproduire l'effet sonore adapté à la source. « **AUTO** » apparaît sur l'affichage du panneau frontal.
- « **MOVIE** » : le système reproduit le son qui convient aux films. « **MOVIE** » apparaît sur l'affichage du panneau frontal.
- « **MUSIC** » : le système reproduit le son qui convient à la musique. « **MUSIC** » apparaît sur l'affichage du panneau frontal.

Remarque

- Lors de la lecture d'un Super Audio CD, cette fonction est inopérante.

Amélioration du son compressé

Vous pouvez améliorer le son compressé, tel que celui d'un fichier MP3.

Cet effet est automatiquement activé si toutes les conditions suivantes sont remplies :

- La fonction « **USB** » est sélectionnée.
- « **SUR.SETTING** » est réglé sur « **A.F.D. STD** » ou « **A.F.D. MULTI** » (page 49).

Pour désactiver l'effet sonore

Sélectionnez un « **SUR.SETTING** » autre que « **A.F.D. STD** » ou « **A.F.D. MULTI** » (page 49).

Utilisation de la fonction Commande pour HDMI pour « BRAVIA » Sync

Cette fonction est disponible sur les téléviseurs prenant en charge la fonction « BRAVIA » Sync.

En raccordant les composants Sony compatibles avec la fonction Commande pour HDMI à l'aide d'un câble HDMI, l'opération est simplifiée de la manière suivante :

- Mise hors tension du système (page 53)
- Lecture une touche (page 53)
- Mode Cinéma (page 53)
- Commande du son du système (page 53)
- Limitation du volume (page 54)
- Commande à distance facile (page 54)
- Suivi langue (page 54)

La fonction Commande pour HDMI est une norme de fonction de commande mutuelle utilisée par CEC (Consumer Electronics Control) pour l'interface HDMI (High-Definition Multimedia Interface).

Remarque













- Selon le composant raccordé, il se peut que la fonction Commande pour HDMI soit sans effet. Consultez le mode d'emploi du composant.

Préparation de la fonction Commande pour HDMI

(Commande pour HDMI - Réglage facile)

Si votre téléviseur est compatible avec la fonction Commande pour HDMI - Réglage facile, vous pouvez définir automatiquement la fonction [COMMANDE POUR HDMI] du système en la réglant sur le téléviseur. Pour plus d'informations, reportez-vous au mode d'emploi de votre téléviseur.

Si votre téléviseur n'est pas compatible avec la fonction Commande pour HDMI - Réglage facile, définissez manuellement la fonction Commande pour HDMI du système et du téléviseur.

- 1** Assurez-vous que le système et le téléviseur sont raccordés à l'aide du câble HDMI.
- 2** Mettez le téléviseur sous tension en appuyant sur la touche  du système.
- 3** Commutez le sélecteur d'entrée du téléviseur afin que le signal provenant du système via l'entrée HDMI apparaisse sur l'écran du téléviseur.
- 4** Réglez la fonction Commande pour HDMI de votre téléviseur.
Pour plus d'informations sur les réglages du téléviseur, reportez-vous au mode d'emploi qui l'accompagne.
- 5** Sur le système, appuyez sur la touche DVD/CD.
- 6** Appuyez sur  DISPLAY quand le système est en mode d'arrêt.
- 7** Appuyez sur  pour sélectionner  [REGLAGE], puis appuyez sur .
- 8** Appuyez sur  pour sélectionner [PERSONNALISE], puis appuyez sur .
- 9** Appuyez sur  pour sélectionner [CONFIGURATION HDMI], puis appuyez sur .
- 10** Appuyez sur  pour sélectionner [COMMANDE POUR HDMI], puis appuyez sur .
- 11** Appuyez sur  pour sélectionner [OUI], puis appuyez sur .

Mise hors tension synchronisée du système et du téléviseur

(Mise hors tension du système)

Lorsque vous mettez le téléviseur hors tension à l'aide de la touche POWER de sa télécommande ou de la touche TV  de la télécommande, le système se met automatiquement hors tension.

Remarque

- Cette fonction dépend des réglages de votre téléviseur. Pour plus d'informations, reportez-vous au mode d'emploi de votre téléviseur.
- Selon l'état du système (par exemple s'il lit un CD), il se peut qu'il ne se mette pas automatiquement hors tension.

Lecture d'un DVD par simple appui de touche

(Lecture une touche)

Appuyez sur ONE-TOUCH PLAY

Votre téléviseur se met sous tension, sa fonction se règle sur l'entrée HDMI à laquelle le système est raccordé et le système commence automatiquement la lecture du disque. La fonction Commande du son du système s'active aussi automatiquement.

Utilisation du mode Cinéma

(Mode Cinéma)

Si votre téléviseur est compatible avec le mode Cinéma, vous pouvez profiter automatiquement d'une image et d'un son optimaux adaptés aux films, et la fonction Commande du son du système s'active automatiquement.

Appuyez sur THEATRE.

Reproduction du son du téléviseur à partir des enceintes de ce système

(Commande du son du système)

Pour utiliser cette fonction, raccordez le système à votre téléviseur à l'aide d'un câble SCART (EURO AV) et du câble HDMI (page 27).

Appuyez sur  pour mettre le système sous tension alors que votre téléviseur est activé.

La fonction Commande du son du système est activée. Le son du téléviseur est reproduit par les enceintes du système et le volume du téléviseur est automatiquement réduit.

Remarque

- Quand votre téléviseur est en mode PAP (picture and picture), la fonction Commande du son du système ne fonctionne pas. Lorsque votre téléviseur quitte le mode PAP, la méthode de sortie du téléviseur revient à celle qui était utilisée avant la sélection du mode PAP.
- Lorsque vous mettez le système sous tension en appuyant sur la touche de sélection de fonction, il se peut que le son ne corresponde pas aux images.
- Suivant le téléviseur, le niveau du volume du système apparaît sur l'écran du téléviseur lorsque vous le réglez. Dans ce cas, les niveaux de volume qui apparaissent sur l'écran du téléviseur et sur l'affichage du panneau frontal du système peuvent être différents.

Conseil

- Vous pouvez également utiliser la fonction Commande du son du système à partir du menu du téléviseur.
- Vous pouvez régler le son du système ou le désactiver à l'aide de la télécommande du téléviseur.

Limitation du volume du son du téléviseur émis par les enceintes du système

(Limitation du volume)

Si la fonction Commande du son du système est activée et si le son du téléviseur est reproduit par les enceintes du système, le volume se limite au niveau défini dans [LIMITE DE VOLUME]. Pour plus de détails, reportez-vous à la section [LIMITE DE VOLUME] (page 62).

Utilisation du système à l'aide de la télécommande du téléviseur

(Commande à distance facile)

Vous pouvez contrôler les fonctions de base du système à l'aide de la télécommande du téléviseur lorsque la sortie vidéo du système est affichée sur l'écran du téléviseur. Pour plus d'informations, reportez-vous au mode d'emploi du téléviseur.

Changement de la langue d'affichage à l'écran du système synchronisé avec votre téléviseur

(Suivi langue)

Lorsque vous changez la langue d'affichage à l'écran du téléviseur, la langue d'affichage à l'écran du système est également modifiée.

Remarque

- Lorsque la langue d'affichage à l'écran du système est affichée, cette fonction est inopérante.

Transfert de morceaux de musique vers un périphérique USB

Vous pouvez transférer des morceaux de musique d'un CD audio sur un périphérique USB en les encodant au format MP3. Vous pouvez aussi transférer les fichiers MP3 d'un DATA CD/DATA DVD sur un périphérique USB.

Pour raccorder le périphérique USB, reportez-vous à la section « Lecture des fichiers d'un disque/périphérique USB » (page 33).

La musique transférée est limitée exclusivement à une utilisation privée. L'utilisation de la musique au-delà de cette limite exige une autorisation des détenteurs des droits d'auteur.

Remarques relatives au transfert USB

- Ne raccordez pas l'appareil et le périphérique USB via un concentrateur USB.
- Vérifiez que l'espace disponible sur le périphérique USB est suffisant pour le transfert.
- Ne retirez pas le périphérique USB pendant le transfert.
- Lorsque vous transférez des plages d'un CD audio, elles sont enregistrées sous forme de fichiers MP3 de 128 Kbits/s.
- Lorsque vous transférez des fichiers MP3 d'un DATA CD/DATA DVD, ils sont transférés avec le même débit binaire que les fichiers MP3 d'origine.
- Les informations de texte du CD ne sont pas transférées dans les fichiers MP3 créés.
- Si vous arrêtez le transfert à partir d'un CD audio à mi-chemin, le fichier MP3 en cours de création est supprimé.
- Le transfert s'arrête automatiquement dans les situations suivantes :
 - le périphérique USB est à court d'espace pendant le transfert.

- le nombre de dossiers du périphérique USB a atteint le nombre maximal de fichiers susceptibles d'être reconnus par le système.
- Vous pouvez enregistrer jusqu'à 150 fichiers dans un dossier.
- Vous pouvez enregistrer jusqu'à 199 dossiers sur un même périphérique USB.
- Si un dossier ou un fichier que vous tentez de transférer existe déjà sur le périphérique USB avec le même nom, ce dernier est suivi d'un numéro séquentiel, mais le dossier ou le fichier d'origine n'est pas écrasé.

Pour sélectionner la destination de transfert du périphérique USB

Selon le périphérique USB, il peut être possible de sélectionner le numéro de la mémoire vers laquelle effectuer le transfert.

Appuyez sur MEM SEL.

Numéro de mémoire sélectionné

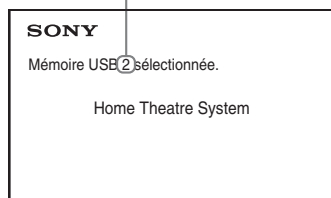

Remarque

- Lorsqu'il est impossible de sélectionner la mémoire, [Opération impossible.] apparaît sur l'écran du téléviseur.
- Le numéro de la mémoire change en fonction du périphérique USB.
- Avant de procéder au transfert, sélectionnez une destination de transfert.

Règles de génération des dossiers et fichiers

Lors du transfert sur un périphérique USB, un dossier « MUSIC » est créé directement sous le dossier « ROOT ». Les dossiers et les fichiers sont générés au sein de ce dossier « MUSIC » comme suit, selon la méthode et la source de transfert.

- En cas de transfert de plusieurs plages d'un CD audio ou de plusieurs fichiers MP3 d'un DATA CD/DATA DVD

Source	Nom du dossier	Nom du fichier
MP3	Identique à la source de transfert ¹⁾	
CD audio	« FLDR001 » ²⁾	« TRACK001 » ³⁾

- En cas de transfert d'une plage unique d'un CD audio ou d'un fichier MP3 unique d'un DATA CD/DATA DVD

Source	Nom du dossier	Nom du fichier
MP3	« REC1-MP3 » ⁴⁾	Identique à la source de transfert ¹⁾
CD audio	« REC1-CD » ⁴⁾	« TRACK001 » ³⁾

¹⁾Jusqu'à 64 caractères du nom sont attribués (extension comprise).

²⁾Ensuite, les dossiers sont attribués dans un ordre numérique.

³⁾Ensuite, les fichiers sont attribués dans un ordre numérique.

⁴⁾Un nouveau fichier est transféré vers le dossier « REC1-MP3 » ou « REC1-CD » à chaque exécution d'un transfert d'une plage unique.

Transfert de plages vers un CD audio ou de fichiers MP3 d'un DATA CD/DATA DVD vers un périphérique USB

- 1 Chargez un CD audio/DATA CD/DATA DVD.
- 2 Appuyez sur DISPLAY quand le système est en mode d'arrêt.
- 3 Appuyez sur pour sélectionner [TRANSFERT USB], puis appuyez sur .

■ Pour un CD audio

Appuyez sur et passez à l'étape 5.

■ Pour un DATA CD/DATA DVD

Conformez-vous à l'étape suivante.

4 Appuyez sur \uparrow/\downarrow pour sélectionner [PLAGE] ou [DOSSIER], puis appuyez sur \oplus .

- [PLAGE] : la liste des dossiers s'affiche. Appuyez sur \uparrow/\downarrow pour sélectionner le dossier souhaité, puis appuyez sur \oplus .
- [DOSSIER] : les dossiers enregistrés sur le DATA CD/DATA DVD apparaissent. Vous pouvez transférer tous les fichiers MP3 du dossier.

5 Appuyez sur \leftarrow/\rightarrow pour sélectionner [■ TOUS] (pour un CD audio) ou [\square TOUS] (pour un DATA CD/DATA DVD), puis appuyez sur \oplus .

Pour désélectionner toutes les plages, [\square TOUS], puis appuyez sur \oplus .

6 Appuyez sur \leftarrow/\rightarrow pour sélectionner [DEMARRER], puis appuyez sur \oplus .

Pour annuler le transfert, appuyez sur ■.

Pour sélectionner des plages/ fichiers MP3/dossiers individuels

Appuyez sur \uparrow/\downarrow pour mettre en surbrillance le fichier MP3/plage/dossier, puis appuyez sur \oplus pour ajouter une coche à l'étape 5.

Pour annuler la sélection, mettez en surbrillance le fichier MP3/plage/dossier, puis appuyez sur \oplus pour supprimer la coche.

■ Pour un CD audio

Espace restant sur le périphérique USB

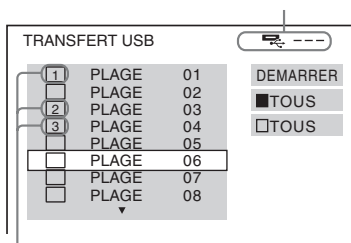

Plages à transférer.

■ Pour un DATA CD/DATA DVD

Espace restant sur le périphérique USB

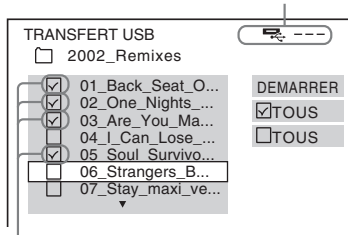

Fichiers MP3/dossiers à transférer.

Transfert par simple appui de touche

Vous pouvez transférer des plages/fichiers MP3 sur un périphérique USB à l'aide de REC TO USB.

1 Chargez un CD audio/DATA CD/DATA DVD.

2 Appuyez sur ■.

Pour transférer toutes les plages, passez à l'étape 4.

Pour transférer une seule plage, passez à l'étape suivante.

3 Sélectionnez la plage ou le fichier MP3 de votre choix, puis appuyez sur ►.

4 Appuyez sur la touche REC TO USB de l'appareil.

● s'allume et « READING » apparaît sur l'affichage du panneau frontal. Ensuite, « PUSH PLAY » et l'espace restant du périphérique USB apparaissent en alternance sur l'affichage du panneau frontal.

5 Appuyez sur ► pour lancer le transfert.

Une fois le transfert terminé, « COMPLETE » apparaît sur l'affichage du panneau frontal et la lecture du disque ainsi que du périphérique USB s'arrête automatiquement.

Pour annuler le transfert, appuyez sur ■.

Effacement de fichiers audio sur un périphérique USB

Vous pouvez effacer des fichiers audio (« .mp3 », « .wma » ou « .m4a ») sur le périphérique USB.

- 1 Appuyez sur **USB**.
- 2 Appuyez sur **↑/↓** pour sélectionner un dossier.
- 3 Sélectionnez le(s) fichier(s) audio.

■ Pour effacer tous les fichiers audio d'un dossier

Appuyez sur **CLEAR** tout en maintenant la touche **SHIFT** enfoncée.

■ Pour effacer un fichier audio

Appuyez sur **+**, puis sur **↑/↓** pour sélectionner le fichier audio souhaité, puis appuyez sur **CLEAR** tout en maintenant la touche **SHIFT** enfoncée.

- 4 Appuyez sur **←/→** pour sélectionner **[OUI]**, puis appuyez sur **+**.

Pour annuler, sélectionnez **[NON]**, puis appuyez sur **+**.

Remarque

- Ne retirez pas le périphérique USB pendant l'effacement.
- Si le dossier à effacer contient des fichiers au format non audio ou des sous-dossiers, ils sont effacés de la liste affichée sur l'écran du téléviseur, mais ne sont pas supprimés du périphérique USB.

Utilisation de la minuterie d'endormissement

Vous pouvez programmer l'extinction du système à une heure déterminée et vous endormir ainsi au son de la musique.

- 1 Appuyez sur **SYSTEM MENU**.
- 2 Appuyez sur **↑/↓** pour sélectionner « **SLEEP** », puis appuyez sur **+** ou **→**.

L'élément sélectionné apparaît sur l'affichage du panneau frontal.

- 3 Appuyez sur **↑/↓** pour sélectionner un paramètre, puis appuyez sur **+**.

L'affichage des minutes (le temps restant) change par incréments de 10 minutes.

- 4 Appuyez sur **SYSTEM MENU**.

Réglage du décalage entre l'image et le son

[A/V SYNC]

DVD-V **DVD-VR** **VIDÉO CD** **DATA CD** **DATA DVD**

USB

Lorsque le son ne correspond pas aux images affichées sur l'écran du téléviseur, vous pouvez régler le décalage entre l'image et le son.

- 1 Appuyez sur **DISPLAY**.
- 2 Appuyez sur **↑/↓** pour sélectionner  **[A/V SYNC]**, puis appuyez sur **+**.
- 3 Appuyez sur **↑/↓** pour sélectionner un paramètre, puis appuyez sur **+**.

- **[NON]** : désactivé.
- **[OUI]** : pour régler le décalage entre l'image et le son.

Remarque

- Selon le flux d'entrée, la fonction **[A/V SYNC]** peut être inefficace.

Modification du niveau d'entrée du son à partir des composants raccordés

Il est possible d'améliorer la distorsion sonore du composant raccordé en réduisant le niveau d'entrée.

- 1** Appuyez sur TV.
- 2** Appuyez sur SYSTEM MENU.
- 3** Appuyez sur ↑/↓ pour sélectionner « ATTENUATE », puis appuyez sur ⊕ ou →.
- 4** Appuyez sur ↑/↓ pour sélectionner un paramètre, puis appuyez sur ⊕.
 - « ATT ON » : pour atténuer le niveau d'entrée.
 - « ATT OFF » : niveau d'entrée normal.
- 5** Appuyez sur SYSTEM MENU.

Modification de la luminosité de l'affichage du panneau frontal

- 1 Appuyez sur SYSTEM MENU.
- 2 Appuyez sur \uparrow/\downarrow pour sélectionner « DIMMER », puis appuyez sur \oplus ou \rightarrow .
L'élément sélectionné apparaît sur l'affichage du panneau frontal.
- 3 Appuyez sur \uparrow/\downarrow pour sélectionner la luminosité sur l'affichage du panneau frontal, puis appuyez sur \oplus .
 - « DIMMER OFF » : l'affichage du panneau frontal est lumineux.
 - « DIMMER ON » : l'affichage du panneau frontal est pâle.
- 4 Appuyez sur SYSTEM MENU.

Activation/désactivation du mode démonstration

Vous pouvez activer/désactiver la démonstration qui apparaît sur l'affichage du panneau frontal lorsque le système est en mode de veille.

- 1 Appuyez sur SYSTEM MENU.
- 2 Appuyez sur \uparrow/\downarrow pour sélectionner « DEMO », puis appuyez sur \oplus ou \rightarrow .
L'élément sélectionné apparaît sur l'affichage du panneau frontal.
- 3 Appuyez sur \uparrow/\downarrow pour sélectionner un paramètre, puis appuyez sur \oplus .
 - « DEMO OFF » : désactivé.
 - « DEMO ON » : activé.
- 4 Appuyez sur SYSTEM MENU.

Nouvelle exécution de l'Installation rapide

- 1 Appuyez sur DVD/CD.
- 2 Appuyez sur DISP DISPLAY quand le système est en mode d'arrêt.
- 3 Appuyez sur \uparrow/\downarrow pour sélectionner  [REGLAGE], puis appuyez sur \oplus .
- 4 Appuyez sur \uparrow/\downarrow pour sélectionner [RAPIDE], puis appuyez sur \oplus .
Exécutez l'Installation rapide de la manière décrite à la section « Exécution de l'Installation rapide » (page 30).

Passage automatique du système en mode de veille

Le système passe automatiquement en mode de veille lorsque vous n'utilisez pas le système pendant 30 minutes environ et que le système ne reproduit aucun son pendant environ 30 minutes. « AUTO STBY » se met à clignoter sur l'affichage du panneau frontal environ 2 minutes avant le passage du système en mode de veille.

Vous pouvez activer ou désactiver la fonction de mise en veille automatique.







- 1 Appuyez sur SYSTEM MENU.
- 2 Appuyez sur \uparrow/\downarrow pour sélectionner « AUTO STBY », puis appuyez sur \oplus ou \rightarrow .
L'élément sélectionné apparaît sur l'affichage du panneau frontal.
- 3 Appuyez sur \uparrow/\downarrow pour sélectionner le paramètre souhaité, puis appuyez sur \oplus .
 - « ON » : activé.
 - « OFF » : désactivé.
- 4 Appuyez sur SYSTEM MENU.

Exécution d'autres réglages

Vous pouvez effectuer divers réglages de paramètres comme l'image et le son. Les éléments affichés varient selon la région.

Remarque

• Les paramètres de lecture stockés sur le disque ont la priorité sur ceux de l'écran d'installation et toutes les fonctions décrites peuvent ne pas fonctionner.

- 1 Appuyez sur DVD/CD.
- 2 Appuyez sur  DISPLAY quand le système est en mode d'arrêt.
- 3 Appuyez sur  [REGLAGE], puis appuyez sur .
- 4 Appuyez sur  pour sélectionner [PERSONNALISE], puis appuyez sur .
- 5 Appuyez sur  pour sélectionner l'élément de configuration, puis appuyez sur .



- [CHOIX DE LA LANGUE] (page 60)
- [CONFIGURATION VIDEO] (page 61)
- [CONFIGURATION HDMI] (page 62)
- [REGLAGE AUDIO] (page 63)
- [CONFIGURATION SYSTEME] (page 63)
- [REGLAGE H-P] (page 65)

Exemple : [CONFIGURATION VIDEO]

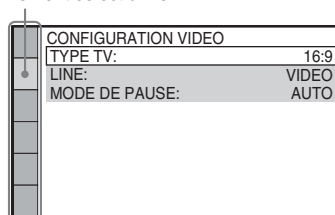
Elément sélectionné



Eléments de réglage

- 6 Appuyez sur  pour sélectionner un élément, puis appuyez sur .

Les options de l'élément sélectionné apparaissent.

Exemple : [TYPE TV]

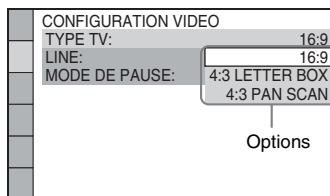

- 7 Appuyez sur  pour sélectionner un paramètre, puis appuyez sur .

Le réglage est sélectionné et l'installation est terminée.

Exemple : [4:3 LETTER BOX]

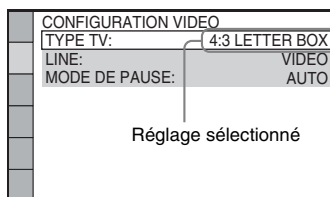

Pour réinitialiser tous les paramètres de [REGLAGE]

Pour réinitialiser tous les paramètres de [REGLAGE], reportez-vous à la section [REINITIALISATION] (page 65).

Sélection de la langue des menus ou de la page audio

[CHOIX DE LA LANGUE]

Permet de sélectionner différentes langues pour les menus ou la page audio.

■ [ECRANS] (écran de menu)

Pour sélectionner la langue d'affichage à l'écran du téléviseur.

■ [MENU]

Pour changer la langue du menu du disque.

■ [AUDIO] DVD-V

Pour changer la langue de la plage audio.
Quand vous sélectionnez [ORIGINAL], la langue prioritaire sur le disque est sélectionnée.

■ [SOUS-TITRE] DVD-V

Pour changer la langue des sous-titres enregistrés sur le DVD VIDEO.
Quand vous sélectionnez [IDEM AUDIO], la langue des sous-titres change au profit de celle sélectionnée pour la plage audio.

Remarque

• Si vous sélectionnez dans [MENU], [AUDIO] ou [SOUS-TITRE] une langue qui n'est pas enregistrée sur le DVD VIDEO, l'une des langues enregistrées est automatiquement sélectionnée (selon le disque, il est possible que la langue ne soit pas sélectionnée automatiquement).

Conseil

• Si vous sélectionnez [AUTRES →] dans [MENU], [AUDIO] et [SOUS-TITRE], sélectionnez et entrez le code de langue à partir de la « Liste des codes de langue » (page 79) en utilisant les touches numériques.

Réglages de l'écran

[CONFIGURATION VIDEO]

Sélectionnez les réglages correspondant à votre téléviseur.

■ [TYPE TV]

Vous pouvez sélectionner le format d'écran du téléviseur raccordé.

[16:9] : sélectionnez cette option si vous raccordez un téléviseur à écran large ou un téléviseur avec mode écran large.



[4:3 LETTER BOX] : sélectionnez cette option si vous raccordez un téléviseur à écran 4:3 standard. Le système affiche une image large accompagnée d'une bande noire en haut et en bas de l'écran du téléviseur.



[4:3 PAN SCAN] : sélectionnez cette option si vous raccordez un téléviseur à écran 4:3 standard. Le système affiche automatiquement les images larges sur la totalité de l'écran et coupe les parties en trop.



■ [LINE]

Pour sélectionner la méthode de sortie des signaux vidéo provenant de la prise EURO AV  OUTPUT (TO TV).

[VIDEO] : le système reproduit des signaux vidéo.

[RVB] : le système reproduit des signaux RVB.

Remarque

- Si votre téléviseur n'accepte pas les signaux RVB, aucune image ne s'affiche sur l'écran du téléviseur quand vous sélectionnez [RVB]. Consultez le mode d'emploi de votre téléviseur.
- Vous ne pouvez pas sélectionner [RVB] tant que l'indicateur « HDMI » est allumé. [RVB] bascule automatiquement sur [VIDEO] quand vous mettez sous tension l'équipement HDMI raccordé.

■ [MODE DE PAUSE] DVD-V

(DVD VIDEO/DVD-R/DVD-RW uniquement)

Pour sélectionner l'image en mode de pause.

[AUTO] : l'image, y compris les sujets qui se déplacent dynamiquement, sont reproduits sans tremblement. Ce réglage est adapté à une utilisation normale.

[IMAGE] : l'image, y compris les sujets qui ne se déplacent pas dynamiquement, sont en haute résolution.

Réglages HDMI

[CONFIGURATION HDMI]

■ [RESOLUTION HDMI]

Vous pouvez sélectionner le type de signal vidéo provenant de la prise HDMI OUT.

[AUTO (1920 × 1080p)] : le système reproduit le signal vidéo optimal pour le téléviseur raccordé.

[1920 × 1080i] : le système reproduit des signaux vidéo 1920 × 1080i*.

[1280 × 720p] : le système reproduit des signaux vidéo 1280 × 720p*.

[720 × 480p]** : le système reproduit des signaux vidéo 720 × 480p*.

* i : entrelacé, p : progressif

** En fonction de la région, [720 × 480/576p] peut s'afficher.

■ [COMMANDE POUR HDMI]

Cette fonction est disponible lorsque vous raccordez le système et le téléviseur compatible avec la fonction Commande pour HDMI à l'aide d'un câble HDMI.

[NON] : désactivé.

[OUI] : activé. Vous pouvez actionner les composants connectés à l'aide du câble HDMI.

■ [LIMITE DE VOLUME]

Lorsque la fonction Commande du son du système (page 53) est activée, un son puissant peut être reproduit selon le niveau de volume du système. Vous pouvez empêcher cela en limitant le niveau maximum du volume lors de l'activation de la fonction Commande du son du système.

[NON] : désactivé.

[NIVEAU3] : le niveau maximum est réglé sur 10.

[NIVEAU2] : le niveau maximum est réglé sur 15.

[NIVEAU1] : le niveau maximum est réglé sur 20.

Remarque

- Cette fonction n'est disponible que si [COMMANDE POUR HDMI] est réglé sur [OUI].

■ [YCbCr/RVB (HDMI)]

Pour sélectionner le type de sortie des signaux HDMI provenant de la prise HDMI OUT.

[YCbCr] : le système reproduit des signaux YCbCr.

[RVB] : le système reproduit des signaux RVB.

■ [AUDIO (HDMI)]

Pour sélectionner l'état de sortie du son depuis la prise HDMI OUT.

[NON] : le système ne reproduit pas le son par la prise HDMI OUT.

[OUI] : le système reproduit des signaux audio en convertissant des signaux Dolby Digital, DTS ou PCM 96 kHz/24 bits en PCM 48 kHz/16 bits.

Remarque

- Si vous sélectionnez une autre valeur que « DVD/CD » ou « USB » pour cette fonction, le système ne reproduit pas le son provenant de la prise HDMI OUT, même si vous réglez [AUDIO (HDMI)] sur [OUI].

■ [RESOLUTION JPEG]

Vous pouvez sélectionner la résolution des fichiers image JPEG provenant de la prise HDMI OUT.

[SD] : le système reproduit la résolution standard avec un cadre noir.

[HD] : le système reproduit la résolution HD avec un cadre noir.

[HD] : le système reproduit la résolution HD sans cadre noir.

[(1920 × 1080i) HD] : le système reproduit la résolution HD plein écran avec un cadre noir.

[(1920 × 1080i) HD] : le système reproduit la résolution HD plein écran sans cadre noir.

Remarque

- [RESOLUTION JPEG] n'est effectif que si vous réglez [TYPE TV] sur [16:9] dans [CONFIGURATION VIDEO] et [RESOLUTION HDMI] sur une valeur autre que [720 × 480p] ou [720 × 480/576p] dans [CONFIGURATION HDMI].

- Vous ne pouvez sélectionner [(1920 × 1080i) HD □] ou [(1920 × 1080i) HD] que si vous réglez [RESOLUTION HDMI] sur [1920 × 1080i] dans [CONFIGURATION HDMI].
- Le signal HDMI s'arrête momentanément quand :
 - le système charge ou décharge un DATA CD ou un DATA DVD ;
 - vous connectez ou retirez un périphérique USB.

Réglages audio

[REGLAGE AUDIO]

■ [DISPOSITION DES H-P]

Selon la forme de la pièce, il peut être impossible d'installer certains types d'enceintes. Pour obtenir un son surround optimal, Sony recommande de déterminer d'abord l'emplacement des enceintes.

[STANDARD] : sélectionnez cette option en cas d'installation normale de toutes les enceintes.

[RIEN AU CENTRE] : sélectionnez cette option en cas d'installation des enceintes avant et surround uniquement.

[RIEN EN SURROUND] : sélectionnez cette option en cas d'installation des enceintes centrale et avant uniquement.

[AVANT SEULEMENT] : sélectionnez cette option en cas d'installation des enceintes avant uniquement.

[TOUT A L'AVANT] : sélectionnez cette option en cas d'installation de toutes les enceintes à l'avant de la position d'écoute.

[TOUT A L'AVANT - RIEN AU CENTRE] : sélectionnez cette option en cas d'installation des enceintes avant et surround à l'avant de la position d'écoute.

■ [AUDIO DRC]

Pour compresser la gamme dynamique de la plage audio. L'option [AUDIO DRC] est utile pour regarder des films à faible volume en soirée.

[NON] : aucune compression de la gamme dynamique.

[STANDARD] : le système reproduit la bande son en respectant la gamme dynamique prévue par l'ingénieur du son au moment de l'enregistrement.

[MAX] : le système compresse complètement la gamme dynamique.

Remarque

- [AUDIO DRC] fonctionne uniquement avec Dolby Digital.

■ [SELECTION DE PLAGE]

Pour afficher la plage audio qui comporte le plus grand nombre de canaux prioritaires lorsque plusieurs formats audio (PCM, DTS, Dolby Digital ou MPEG audio) sont enregistrés.

[NON] : désactivé.

[AUTO] : le système choisit la bande son automatiquement en fonction de la priorité.

Remarque

- Lorsque vous réglez le paramètre sur [AUTO], la langue peut changer. Le réglage [SELECTION DE PLAGE] a une priorité supérieure aux réglages [AUDIO] de [CHOIX DE LA LANGUE] (page 60). (Selon le disque, il est possible que cette fonction soit inopérante.)

Réglages complémentaires

[CONFIGURATION SYSTEME]

■ [ECONOMISEUR D'ECRAN]

Pour réduire le risque d'altération de votre écran (image fantôme). Appuyez sur n'importe quelle touche (par exemple sur ►) pour annuler l'économiseur d'écran.

[OUI] : l'image de l'économiseur d'écran apparaît si vous n'utilisez pas le système pendant 15 minutes environ.

[NON] : désactivé.

■ [ARRIERE-PLAN]

Pour sélectionner la couleur d'arrière-plan ou l'image affichée sur l'écran du téléviseur.

[POCHETTE] : la pochette (image fixe) apparaît, mais uniquement si elle est déjà enregistrée sur le disque (CD-EXTRA, etc.). Si le disque ne comporte pas de pochette, une image prédéfinie stockée dans le système apparaît.

[GRAPHIQUE] : une image mémorisée dans le système apparaît.

[BLEU] : l'arrière-plan est de couleur bleue.

[NOIR] : l'arrière-plan est de couleur noire.

■ [CONTROLE PARENTAL]

La fonction [CONTROLE PARENTAL] vous permet de limiter la lecture des DVD accompagnés d'une signalétique appropriée. Des scènes peuvent être bloquées ou remplacées par d'autres.

1 Saisissez ou resaisissez votre mot de passe à 4 chiffres à l'aide des touches numériques, puis appuyez sur ⊕.

2 Appuyez sur ↑/↓ pour sélectionner [STANDARD], puis appuyez sur ⊕.

3 Appuyez sur ↑/↓ pour sélectionner une zone géographique comme niveau de limitation de la lecture, puis appuyez sur ⊕.

Si vous sélectionnez [AUTRES →], sélectionnez et entrez le code standard fourni dans la « Liste des codes de zones de contrôle parental » (page 79) en utilisant les touches numériques.

4 Appuyez sur ↑/↓ pour sélectionner [NIVEAU], puis appuyez sur ⊕.

5 Appuyez sur ↑/↓ pour sélectionner le niveau souhaité, puis appuyez sur ⊕.

Plus la valeur est faible, plus la limitation est stricte.

Pour désactiver la fonction [CONTROLE PARENTAL]

Réglez [NIVEAU] sur [NON] à l'étape 5.

Lecture d'un disque en mode [CONTROLE PARENTAL]

Lorsque vous chargez le disque et appuyez sur ►, l'écran de saisie du mot de passe s'affiche. Saisissez votre mot de passe à 4 chiffres à l'aide des touches numériques, puis appuyez sur ⊕.

Conseil

• Si vous avez oublié votre mot de passe, entrez « 199703 » à l'aide des touches numériques, puis appuyez sur ⊕. Il vous sera demandé de saisir un nouveau mot de passe à 4 chiffres. Après avoir saisi un nouveau mot de passe à 4 chiffres, remplacez le disque dans l'appareil et appuyez sur ►. Quand l'écran de saisie du mot de passe apparaît, saisissez votre nouveau mot de passe.

Modification du mot de passe

1 Saisissez votre mot de passe à 4 chiffres à l'aide des touches numériques, puis appuyez sur ⊕.

2 Appuyez sur ↑/↓ pour sélectionner [CHANGER LE MOT DE PASSE →], puis appuyez sur ⊕.

3 Saisissez le nouveau mot de passe à 4 chiffres à l'aide des touches numériques, puis appuyez sur ⊕.

En cas d'erreur lors de la saisie de votre mot de passe, appuyez sur ← avant ⊕ et saisissez le bon numéro.

4 Pour confirmer votre mot de passe, saisissez-le de nouveau à l'aide des touches numériques, puis appuyez sur ⊕.

■ [DivX (R) VOD]

(sauf sur les modèles du Royaume-Uni et d'Amérique du Nord)

Vous pouvez afficher le code d'enregistrement ou de désactivation de ce système, ou encore désactiver ce système après l'activation.

Pour afficher le code d'enregistrement

Appuyez sur ↑/↓ pour sélectionner [Code d'enregistrement →], puis appuyez sur ⊕.

Pour désactiver le système

Appuyez sur ←/→ pour sélectionner [OUI] ou [NON], puis appuyez sur ⊕.

• [OUI] : le système est désactivé et le code de désactivation s'affiche.

- [NON] : le système revient à l'affichage précédent.

Pour afficher de nouveau le code désactivation après la désactivation

Appuyez sur **↑/↓** pour sélectionner [Deactivation Code **→**], puis appuyez sur **+**.

Pour plus d'informations, accédez à l'adresse <http://www.divx.com> sur Internet.

■ [REPRISE LECTURE] **DVD-V** **VIDEO CD**

Ce système mémorise l'endroit où vous avez arrêté le disque la dernière fois que vous l'avez lu et reprend la lecture à cet endroit la prochaine fois que vous insérez ce disque.

[OUI] : le système mémorise les points de reprise pour 10 disques maximum.

[NON] : le système ne stocke pas les points de reprise en mémoire. La lecture recommence au point de reprise uniquement pour le disque en cours sur l'appareil.

Remarque

- Si la mémoire de reprise de la lecture est pleine, le point de reprise du disque précédent est supprimé.

■ [REINITIALISATION]

Vous pouvez rétablir les paramètres de [REGLAGE] autres que le [CONTROLE PARENTAL] à leur valeur par défaut.

Appuyez sur **←/→ pour sélectionner [OUI], puis appuyez sur **+**.**

Vous pouvez aussi quitter le processus et revenir au menu de commande en choisissant [NON] ici.

N'appuyez pas sur **I/⏻** pendant que vous réinitialisez le système, car l'opération peut nécessiter plusieurs secondes.

Remarque

- La valeur par défaut des paramètres [MEDIA], [INTERVALLE], [EFFET] et [MULTI/2 CANAUX] est aussi rétablie.

Réglages des enceintes

REGLAGE H-P

Vous pouvez modifier les réglages des enceintes manuellement sans exécuter l'Installation rapide.

Sélectionnez les enceintes que vous souhaitez utiliser, définissez la distance de chaque enceinte par rapport à votre position d'écoute, puis réglez le niveau sonore de chaque enceinte. Vous pouvez régler le niveau sonore à l'aide de la fonction [TEST TONALITE].

■ [CONNEXION]

[AVANT]

[OUI]

[CENTRE]

[OUI] : en principe, sélectionnez ce paramètre.

[NEANT] : sélectionnez ce paramètre si aucune enceinte centrale n'est utilisée.

[SURROUND]

[OUI] : en principe, sélectionnez ce paramètre.

[NEANT] : sélectionnez ce paramètre si aucune enceinte surround n'est utilisée.

[EXTR. GRAVES]

[OUI]

Remarque

- Lorsque vous modifiez le réglage [CONNEXION], l'option [STANDARD] du réglage [DISPOSITION DES H-P] reste identique, mais l'autre option du réglage [DISPOSITION DES H-P] reprend la valeur [STANDARD].

■ [DISTANCE]

Définissez la distance entre la position d'écoute et toutes les enceintes.

Pour optimiser le son surround, placez toutes les enceintes à la même distance de la position d'écoute. Vous pouvez régler les paramètres entre 1,0 et 7,0 mètres* (3 à 23 pi.) pour les enceintes avant et entre 0,0 et 7,0 mètres** (0 à 23 pi.) pour l'enceinte centrale et les enceintes surround.

Si vous ne pouvez pas installer l'enceinte centrale à la même distance, vous pouvez la rapprocher jusqu'à 1,6 mètre de la position d'écoute. Si vous ne pouvez pas installer les enceintes surround à la même distance, vous pouvez les rapprocher jusqu'à 5,0 mètres (16 pi.) de la position d'écoute.

[AVANT] 3,0 m/10 pi. : spécifiez la distance de l'enceinte avant.

[CENTRE] 3,0 m/10 pi. : spécifiez la distance de l'enceinte centrale (jusqu'à 1,6 mètre (5 pi.) plus près des enceintes avant).

[SURROUND] 3,0 m/10 pi. : spécifiez la distance des enceintes surround (jusqu'à 5,0 mètres (16 pi.) plus près des enceintes avant).

* 0,9 à 6,9 mètres pour les modèles d'Amérique du Nord.

** 0,0 à 6,9 mètres pour les modèles d'Amérique du Nord.

■ [NIVEAU (AVANT)]

Pour régler le niveau sonore des enceintes avant, de l'enceinte centrale et du caisson de graves.

Vous pouvez choisir une valeur comprise entre -6,0 dB et 0 dB pour [G/D], et entre -6,0 dB et +6,0 dB pour [CENTRE] et [EXTR. GRAVES]. Veuillez à régler [TEST TONALITE] sur [OUI] pour faciliter le réglage.

[G/D] 0,0 dB : spécifiez le niveau des enceintes avant.

[CENTRE] 0,0 dB : spécifiez le niveau de l'enceinte centrale.

[EXTR. GRAVES] +2,0 dB : spécifiez le niveau du caisson de graves.

■ [NIVEAU (SURROUND)]

Pour régler le niveau sonore des enceintes surround. Vous pouvez choisir une valeur comprise entre -6,0 dB et +6,0 dB. Réglez [TEST TONALITE] sur [OUI] pour faciliter le réglage.

[G/D] 0,0 dB : spécifiez le niveau des enceintes surround.

■ [TEST TONALITE]

Vous pouvez régler le niveau sonore des enceintes à l'aide de la fonction [TEST TONALITE].

[NON] : la tonalité de test n'est pas émise par les enceintes.

[OUI] : la tonalité de test est émise successivement par chacune des enceintes pendant le réglage du niveau.

Pour régler le niveau sonore, procédez comme suit.

- 1** Réglez [TEST TONALITE] sur [OUI].
- 2** Appuyez plusieurs fois sur ←/↑/↓/→ pour sélectionner l'enceinte souhaitée et son niveau, puis appuyez sur ⊕.
- 3** Répétez l'étape 2.
- 4** Appuyez sur ←/↑/↓/→ pour régler [TEST TONALITE] sur [NON] une fois le niveau des enceintes réglé.

Précautions

Sources d'alimentation

- Débranchez l'appareil de la prise murale si vous prévoyez de ne pas l'utiliser pendant une longue période. Pour débrancher le cordon, tirez sur la fiche, mais ne tirez jamais sur le cordon proprement dit.

Installation

- Installez le système dans un endroit suffisamment ventilé pour éviter toute surchauffe interne.
- En cas de volume élevé sur de longues périodes, le boîtier devient chaud au toucher. Il ne s'agit pas d'un dysfonctionnement. Cependant, il est conseillé de ne pas le toucher. N'installez pas l'appareil dans un espace confiné où la ventilation est faible, car il y a un risque de surchauffe.
- N'obstruez pas les orifices de ventilation en posant un objet sur le système. Le système est équipé d'un amplificateur haute puissance. Si les orifices de ventilation sont bouchés, le système peut surchauffer et mal fonctionner.
- Ne placez pas l'appareil sur une surface moelleuse (comme un tapis, une couverture, etc.) ou près de tissus (comme un rideau ou une tenture) risquant de bloquer les orifices de ventilation.
- N'installez pas le système à proximité de sources de chaleur telles que des radiateurs ou des conduites d'air chaud, ni à des endroits exposés à la lumière directe du soleil, à une poussière excessive, à des vibrations mécaniques ou à des chocs.
- N'installez pas le système en position inclinée. L'appareil est conçu pour fonctionner uniquement à l'horizontale.
- Gardez le système et les disques à l'écart de tout composant contenant des aimants puissants, par exemple des fours à micro-ondes ou de puissants haut-parleurs.
- Ne posez pas d'objets lourds sur le système.

Fonctionnement

- Si le système est transporté directement d'un endroit froid à un endroit chaud ou s'il est installé dans une pièce très humide, de la condensation risque de se former sur l'optique située à l'intérieur de l'appareil. Si cela se produit, votre système risque de ne pas fonctionner correctement. Dans ce cas, retirez le disque et laissez le système sous tension pendant environ une demi-heure jusqu'à ce que l'humidité se soit complètement évaporée.
- Si un objet ou du liquide venait à pénétrer à l'intérieur du boîtier, débranchez l'appareil et faites-le vérifier par un personnel qualifié avant de le remettre en marche.

Réglage du volume

- N'augmentez pas le volume lorsque vous écoutez un passage avec de très faibles niveaux d'entrée ou sans signal audio. Vous risqueriez d'endommager les enceintes lorsqu'un passage caractérisé par un niveau sonore de crête est lu soudainement.

Entretien

- Nettoyez le boîtier, le panneau et les commandes avec un chiffon doux légèrement imprégné d'une solution détergente neutre. N'utilisez pas de tampons abrasifs, de poudre à récuser ou de solvant tel que l'alcool ou la benzine.
Pour toute question ou tout problème concernant votre système, n'hésitez pas à consulter votre revendeur Sony le plus proche.

Disques de nettoyage, nettoyants pour disque/lentille

- **N'utilisez pas des disques de nettoyage ou des nettoyants pour disques/lentilles (lingettes humides ou vaporisateurs). Ils risqueraient de provoquer une panne de l'appareil.**

Couleurs de votre écran de téléviseur

- Si les enceintes entraînent des irrégularités de couleur sur votre écran de téléviseur, mettez ce dernier hors tension, puis remettez-le sous tension 15 à 30 minutes plus tard. Si les irrégularités de couleurs persistent, éloignez davantage les enceintes du téléviseur.

IMPORTANT

Attention : Ce système est capable de maintenir indéfiniment l'affichage d'une image vidéo fixe ou d'un menu sur l'écran de votre téléviseur. En laissant une image vidéo fixe ou un menu affiché sur votre téléviseur pendant une période prolongée, vous risquez de provoquer des dommages irréversibles au niveau de votre écran. Les téléviseurs à projection sont particulièrement sensibles à ce phénomène.

Transport du système

- Avant de déplacer le système, assurez-vous qu'il ne renferme aucun disque et débranchez le cordon d'alimentation de la prise murale.

Remarques sur les disques

Manipulation des disques

- Pour que les disques restent propres, tenez-les par la partie périphérique. Ne touchez jamais la surface.
- Ne collez ni papier, ni ruban adhésif sur le disque.



- N'exposez pas les disques au rayonnement direct du soleil ou à des sources de chaleur, telles que des conduits de chauffage et ne les laissez pas dans une voiture garée en plein soleil étant donné que la température à l'intérieur de l'habitacle risque d'augmenter considérablement.
- Après avoir lu un disque, rangez-le dans son boîtier.

Entretien

- Avant de lire un disque, nettoyez-le à l'aide d'un chiffon de nettoyage. Essuyez le disque en allant du centre vers l'extérieur.



- N'utilisez pas de solvants, tels que la benzine, les diluants, les nettoyeurs disponibles dans le commerce ou les sprays antistatiques destinés aux disques en vinyle.

Ce système peut uniquement lire les disques de forme circulaire standard. L'utilisation d'un autre type de disque (par exemple en forme de carte, de cœur ou d'étoile) peut entraîner un dysfonctionnement.

N'utilisez pas de disque accompagné d'un accessoire disponible dans le commerce, comme une étiquette ou un anneau.

Dépannage

Si vous rencontrez l'une des difficultés suivantes lors de l'utilisation de ce système, consultez ce guide de dépannage pour tenter de remédier au problème. Si le problème persiste, consultez votre revendeur Sony le plus proche.

Remarquez que si le technicien remplace des pièces au cours d'une réparation, elles ne vous sont pas nécessairement rendues.

Caractéristiques générales

Cause	Problèmes et solutions
Le système ne se met pas sous tension.	<ul style="list-style-type: none"> • Vérifiez que le cordon d'alimentation est correctement raccordé.
La télécommande ne fonctionne pas.	<ul style="list-style-type: none"> • Rapprochez la télécommande de l'appareil. • Remplacez les piles de la télécommande si elles sont faibles.
Le système ne fonctionne pas normalement.	<ul style="list-style-type: none"> • Débranchez le cordon d'alimentation au niveau de la prise murale, puis rebranchez-le quelques minutes plus tard. • Procédez de la façon suivante. (Notez que la valeur par défaut des paramètres du système, notamment des présélections, est rétablie.) <ol style="list-style-type: none"> ① Appuyez sur I/⏻ pour mettre le système sous tension. ② Appuyez simultanément sur les touches ▶, FUNCTION et I/⏻ de l'appareil. « COLD RESET » apparaît sur l'affichage du panneau frontal.

Image

Cause	Problèmes et solutions
Il n'y a pas d'image.	<ul style="list-style-type: none"> • Le réglage de l'entrée vidéo de votre téléviseur ne permet pas de visionner les images sur le système. • Vérifiez la méthode de sortie définie sur votre système.
Il n'y a pas d'image lors d'un raccordement à l'aide d'un câble HDMI.	<ul style="list-style-type: none"> • L'appareil est raccordé à un dispositif de sortie qui n'est pas compatible HDCP (High-bandwidth Digital Content Protection) (« HDMI » ne s'allume pas sur le panneau frontal). • Si la prise HDMI OUT est utilisée pour la sortie vidéo, vous pouvez résoudre le problème en modifiant le type de sortie du signal vidéo de la prise HDMI OUT (page 62). Raccordez le téléviseur et l'appareil en utilisant une prise vidéo autre que HDMI OUT et basculez l'entrée du téléviseur vers l'entrée vidéo connectée de manière à pouvoir visualiser les affichages à l'écran. Modifiez le type de sortie du signal vidéo de la prise HDMI OUT et rétablissez l'entrée HDMI du téléviseur. Si l'image n'apparaît toujours pas, répétez les étapes en utilisant d'autres options.
L'image comporte des parasites.	<ul style="list-style-type: none"> • Si le signal provenant de la prise EURO AV ⇨ OUTPUT (TO TV) est déformé, modifiez le type de sortie du signal vidéo de la prise HDMI OUT en réglant [RESOLUTION HDMI] sur [720 × 480p]* dans [CONFIGURATION HDMI] (page 62). * En fonction de la région, [720 × 480/576p] peut s'afficher.
L'image ne s'affiche pas sur la totalité de l'écran du téléviseur.	<ul style="list-style-type: none"> • Vérifiez le réglage de [TYPE TV] dans [CONFIGURATION VIDEO] (page 61). • Le format d'écran du disque est fixe.

Cause	Problèmes et solutions
L'écran du téléviseur présente des irrégularités de couleurs.	<p>Les enceintes du système contiennent des aimants susceptibles de provoquer une distorsion magnétique. Si l'écran du téléviseur présente des irrégularités de couleurs, vérifiez les éléments suivants.</p> <ul style="list-style-type: none"> • Installez les enceintes à 0,3 mètre (1,0 pi.) minimum du téléviseur. • Si les irrégularités des couleurs persistent, mettez le téléviseur hors tension, puis remettez-le sous tension 15 à 30 minutes plus tard. • Vérifiez qu'aucun objet magnétique (loquet magnétique d'une table de téléviseur, matériel médical, jouet, etc.) ne se trouve à proximité des enceintes. • Eloignez les enceintes davantage encore du téléviseur.
L'image en lecture est déformée.	<ul style="list-style-type: none"> • Réglez [YCbCr] sur [RVB] dans [YCbCr/RVB (HDMI)] (page 62).

Son

Cause	Problèmes et solutions
Il n'y a pas de son.	<ul style="list-style-type: none"> • Le cordon d'enceinte n'est pas raccordé correctement. • Vérifiez les réglages des enceintes (page 65).
Aucun son n'est émis lorsque le composant (récepteur satellite numérique, PlayStation 3, etc.) est directement raccordé au téléviseur à l'aide d'un câble HDMI.	<ul style="list-style-type: none"> • Vérifiez l'état suivant. <ul style="list-style-type: none"> – Raccordez le système au téléviseur à l'aide d'un câble SCART (EURO AV) (page 27) et sélectionnez la fonction « TV ». – Désactivez les enceintes du téléviseur.
Le son est parasité par un bourdonnement ou des interférences sont émises.	<ul style="list-style-type: none"> • Eloignez votre téléviseur des composants audio. • Nettoyez le disque.
Le son n'a plus l'effet stéréo lorsque vous écoutez un CD VIDEO, un CD ou un fichier audio.	<ul style="list-style-type: none"> • Sélectionnez le son stéréo en appuyant sur AUDIO (page 38).
Une enceinte ou la totalité des enceintes ne reproduit aucun son ou un son est extrêmement faible.	<ul style="list-style-type: none"> • Vérifiez le réglage surround (page 49). • Vérifiez les raccordements et les réglages des enceintes (pages 26, 65). • Suivant le DVD, le signal de sortie peut ne pas être émis sur la totalité des 5.1 canaux. • Une source à 2 canaux est en cours de lecture.
Le son est diffusé uniquement par l'enceinte centrale.	<ul style="list-style-type: none"> • Suivant les disques, il se peut que le son ne soit diffusé que par l'enceinte centrale.
Le téléviseur ne reproduit aucun son provenant du téléviseur.	<ul style="list-style-type: none"> • Réglez [AUDIO (HDMI)] sur [OUI] dans [CONFIGURATION HDMI] (page 62). • Le son du Super Audio CD n'est pas reproduit par la prise HDMI OUT. • Procédez de la façon suivante. <ol style="list-style-type: none"> ① Mettez le système hors tension, puis à nouveau sous tension. ② Mettez le composant raccordé hors tension, puis à nouveau sous tension. ③ Débranchez, puis rebranchez le câble HDMI.
Le son des fichiers lus à partir d'un DATA CD/DATA DVD/périphérique USB est déformé.	<ul style="list-style-type: none"> • Le débit binaire utilisé lors de l'encodage des fichiers audio était faible. Transférez vers le DATA CD/DATA DVD/périphérique USB des fichiers audio encodés avec des débits binaires supérieurs.
Il y a du bruit ou le son saute lors de la lecture d'un périphérique USB.	<ul style="list-style-type: none"> • Copiez les fichiers sur votre ordinateur, formatez le périphérique USB en choisissant le système de fichiers FAT12, FAT16 ou FAT32, puis transférez à nouveau les fichiers vers le périphérique USB.

Lecture d'un disque

Cause	Problèmes et solutions
La lecture du disque ne démarre pas.	<ul style="list-style-type: none"> Le code local figurant sur le DVD n'est pas compatible avec le système. De l'humidité s'est condensée à l'intérieur de l'appareil et peut endommager l'optique. Retirez le disque et laissez l'appareil sous tension pendant environ une demi-heure.
Impossible de changer la langue de la plage audio ou des sous-titres.	<ul style="list-style-type: none"> Définissez la langue à l'aide du menu du disque.
La lecture du disque ne commence pas à partir du début.	<ul style="list-style-type: none"> En mode d'arrêt, appuyez sur ■ sur l'appareil ou la télécommande, puis démarrez la lecture (page 36).
Impossible de lire un DATA CD/DATA DVD.	<ul style="list-style-type: none"> Le DATA CD n'est pas enregistré au format ISO 9660 Level 1/Level 2 ou Joliet. Le DATA DVD n'est pas enregistré au format UDF (Universal Disk Format).
Impossible de lire un fichier.	<ul style="list-style-type: none"> L'extension du nom de fichier ou le format du fichier sont incorrects. Consultez « Disques/fichiers compatibles sur un périphérique USB » (page 6). Vérifiez le paramètre [MEDIA] (page 35). Le système ne peut lire les fichiers que jusqu'à une profondeur de 8 dossiers. Vérifiez que le nombre de dossiers est inférieur ou égal à 200. Vérifiez que le nombre de fichiers audio/fichiers image JPEG contenus dans le dossier est inférieur ou égal à 150.
Impossible d'afficher un fichier image JPEG.	<ul style="list-style-type: none"> Le fichier image JPEG est plus grand que 3 072 (largeur) × 2 048 (hauteur) en format normal ou compte plus de 2 000 000 pixels en format progressif qui est généralement utilisé sur les sites Web Internet.
Impossible de lire un fichier vidéo.	<ul style="list-style-type: none"> La taille du fichier vidéo excède 720 (largeur) × 576 (hauteur).
Les titres des noms de dossiers/fichiers ne s'affichent pas correctement.	<ul style="list-style-type: none"> Le système peut uniquement afficher des chiffres et des lettres de l'alphabet. Les autres caractères sont remplacés par [_].
Les noms de fichier ne s'affichent pas correctement.	<ul style="list-style-type: none"> Ce système ne peut afficher que les codes de caractères correspondant à des chiffres et des lettres de l'alphabet. Les autres caractères ne s'affichent pas correctement.

Lecture USB

Cause	Problèmes et solutions
La lecture d'un périphérique USB ne commence pas à partir du début.	<ul style="list-style-type: none"> En mode d'arrêt, appuyez sur ■ sur l'appareil ou la télécommande, puis démarrez la lecture (page 36).
Impossible de lire un périphérique USB.	<ul style="list-style-type: none"> Les périphériques USB formatés avec des systèmes de fichiers autres que FAT12, FAT16 ou FAT32 ne sont pas pris en charge.* * Ce système prend en charge les formats FAT12, FAT16 et FAT32, mais il se peut que certains périphériques USB ne prennent pas en charge tous ces systèmes de fichiers. Pour plus d'informations, consultez le mode d'emploi du périphérique USB ou contactez son fabricant. Si vous utilisez un périphérique USB partitionné, seuls les fichiers audio de la première partition peuvent être lus.

Cause	Problèmes et solutions
Impossible de lire un fichier.	<ul style="list-style-type: none"> • L'extension du nom de fichier ou le format du fichier sont incorrects. Consultez « Disques/fichiers compatibles sur un périphérique USB » (page 6). • Vérifiez le paramètre [MEDIA] (page 35). • Le système ne peut lire les fichiers que jusqu'à une profondeur de 8 dossiers. • Vérifiez que le nombre de dossiers est inférieur ou égal à 200. • Vérifiez que le nombre de fichiers audio/fichiers image JPEG contenus dans le dossier est inférieur ou égal à 150. • Il est impossible de lire des fichiers cryptés ou protégés par mots de passe, etc.
Impossible d'afficher un fichier image JPEG.	<ul style="list-style-type: none"> • Le fichier image JPEG est plus grand que 3 072 (largeur) × 2 048 (hauteur) en format normal ou compte plus de 2 000 000 pixels en format progressif qui est généralement utilisé sur les sites Web Internet.
Impossible de lire un fichier vidéo.	<ul style="list-style-type: none"> • La taille du fichier vidéo excède 720 (largeur) × 576 (hauteur).
Impossible de lire un fichier WMA.	<ul style="list-style-type: none"> • Les fichiers WMA aux formats WMA DRM, WMA Lossless ou WMA PRO sont illisibles.
Impossible de lire un fichier AAC.	<ul style="list-style-type: none"> • Les fichiers AAC aux formats AAC DRM ou AAC Lossless sont illisibles.
Les titres des noms de dossiers/fichiers ne s'affichent pas correctement.	<ul style="list-style-type: none"> • Le système peut uniquement afficher des chiffres et des lettres de l'alphabet. Les autres caractères sont remplacés par [_].
Les noms de fichier ne s'affichent pas correctement.	<ul style="list-style-type: none"> • Ce système ne peut afficher que les codes de caractères correspondant à des chiffres et des lettres de l'alphabet. Les autres caractères ne s'affichent pas correctement.
La lecture ne démarre pas instantanément.	<ul style="list-style-type: none"> • Lorsque le système a lu tous les fichiers du périphérique USB, la lecture peut être plus longue que d'habitude si : <ul style="list-style-type: none"> – le périphérique USB contient de nombreux dossiers ou fichiers. – l'arborescence des dossiers ou des fichiers est très complexe. – la capacité de mémoire est extrêmement élevée. – le fichier est extrêmement volumineux. – la mémoire interne est fragmentée. • Le système lit un fichier audio au format AAC.
Un périphérique USB, qui a été utilisé sur un autre périphérique, ne fonctionne pas.	<ul style="list-style-type: none"> • Il se peut que le format d'enregistrement ne soit pas pris en charge. Si c'est le cas, sauvegardez d'abord par précaution les fichiers importants enregistrés sur le périphérique USB en les copiant sur le disque dur de votre ordinateur. Ensuite, formatez le périphérique USB en choisissant le système de fichiers FAT12, FAT16 ou FAT32, puis transférez à nouveau les fichiers vers le périphérique USB.

Transfert de plages/fichiers audio

Cause	Problèmes et solutions
Impossible de lancer le transfert vers un périphérique USB.	<ul style="list-style-type: none"> • Il se peut que les problèmes suivants soient survenus. <ul style="list-style-type: none"> – Le périphérique USB est saturé. – Le nombre de fichiers audio et de dossiers sur le périphérique USB a atteint la limite supérieure. – Le périphérique USB est protégé en écriture.

Cause	Problèmes et solutions
Le transfert s'arrête avant la fin.	<ul style="list-style-type: none"> • La vitesse de communication du périphérique USB est extrêmement faible. Raccordez un périphérique USB compatible avec ce système. • En cas d'opérations de transfert et d'effacement répétées à maintes reprises, l'arborescence des fichiers au sein du périphérique USB peut devenir complexe. Conformez-vous à la procédure fournie dans le mode d'emploi du périphérique USB pour le formater. Si le problème persiste, contactez votre revendeur Sony le plus proche. • Le périphérique USB est saturé. • Le nombre de fichiers audio et de dossiers sur le périphérique USB a atteint la limite supérieure.
Le transfert vers un périphérique USB entraîne une erreur.	<ul style="list-style-type: none"> • Le périphérique USB était débranché ou hors tension lors de l'effacement. Supprimez le fichier partiellement effacé. Si cela ne résout pas le problème, il se peut que le périphérique USB soit endommagé. Conformez-vous à la procédure fournie dans le mode d'emploi du périphérique USB pour le formater. Si le problème persiste, contactez votre revendeur Sony le plus proche.
Impossible d'effacer des fichiers audio ou des dossiers sur le périphérique USB.	<ul style="list-style-type: none"> • Vérifiez si le périphérique USB est protégé en écriture.

Tuner



Cause	Problèmes et solutions
Impossible de syntoniser des stations de radio.	<ul style="list-style-type: none"> • Vérifiez que l'antenne est correctement raccordée. Réglez l'antenne et raccordez une antenne extérieure si nécessaire. • Le signal des stations est trop faible (lorsque vous effectuez la syntonisation automatiquement). Utilisez la syntonisation directe.
La réception FM est de mauvaise qualité.	<ul style="list-style-type: none"> • Utilisez un câble coaxial de 75 ohms (non fourni) pour raccorder l'appareil à une antenne FM extérieure.

Commande pour HDMI

Cause	Problèmes et solutions
La fonction Commande pour HDMI est sans effet.	<ul style="list-style-type: none"> • Réglez [COMMANDE POUR HDMI] sur [OUI] dans [CONFIGURATION HDMI] (page 62). • Vérifiez que le composant raccordé est compatible avec la fonction [COMMANDE POUR HDMI]. • Vérifiez que le composant raccordé est configuré pour la fonction Commande pour HDMI. Consultez le mode d'emploi du composant. • Si vous modifiez la connexion HDMI, branchez et débranchez le cordon d'alimentation, ou en cas de panne de courant, réglez [COMMANDE POUR HDMI] sous [CONFIGURATION HDMI] sur [NON], puis réglez cette fonction sur [OUI] (page 62). • Pour plus de détails, reportez-vous à la section « Utilisation de la fonction Commande pour HDMI pour « BRAVIA » Sync » (page 52).
Si le système ou le téléviseur ne reproduit aucun son alors que vous utilisez la fonction Commande du son du système.	<ul style="list-style-type: none"> • Assurez-vous que le téléviseur raccordé est compatible avec la fonction Commande du son du système. • Pour plus de détails, reportez-vous à la section « Utilisation de la fonction Commande pour HDMI pour « BRAVIA » Sync » (page 52).

Cause	Problèmes et solutions
La sélection de l'entrée du téléviseur ne change pas automatiquement lorsque vous raccordez le système et le téléviseur à l'aide d'un câble SCART (EURO AV).	<ul style="list-style-type: none"> • Réglez [COMMANDE POUR HDMI] sur [NON] dans [CONFIGURATION HDMI] (page 62).

Messages

Cause	Problèmes et solutions
Les indications « PROTECTOR » et « PUSH POWER » apparaissent en alternance.	<ul style="list-style-type: none"> • Appuyez sur  pour mettre le système hors tension, puis vérifiez les points suivants, une fois que « STANDBY » a disparu. <ul style="list-style-type: none"> – Les cordons d'enceinte + et – sont-ils court-circuités ? – Les orifices de ventilation du système ne sont-ils pas obstrués ? – Après avoir vérifié les éléments ci-dessus et résolu les problèmes éventuels, mettez le système sous tension. Si vous ne trouvez pas la cause du problème alors que vous avez vérifié tous les points ci-dessus, consultez le revendeur Sony le plus proche.
Les indications « OVERLOAD », « REMOVE USB », puis « PUSH POWER » apparaissent.	<ul style="list-style-type: none"> • Détection d'un problème lié au niveau de courant électrique provenant du port  (USB). Mettez le système hors tension et retirez le périphérique USB du port  (USB). Vérifiez que le périphérique USB ne présente pas de problème. Si ce motif d'affichage persiste, contactez votre revendeur Sony le plus proche.
« LOCKED » apparaît et vous ne pouvez pas éjecter le disque.	<ul style="list-style-type: none"> • Contactez votre revendeur Sony ou un centre de service après-vente Sony agréé.
L'indication « DATA ERROR » apparaît.	<ul style="list-style-type: none"> • Le fichier que vous souhaitez lire est endommagé. • Le format du fichier ne correspond pas à l'extension du nom de fichier. Consultez « Disques/fichiers compatibles sur un périphérique USB » (page 6). • Le format du fichier image JPEG n'est pas conforme à la norme DCF.
« READING » s'affiche pendant une période prolongée lors de la lecture.	<ul style="list-style-type: none"> • Le processus de lecture peut durer longtemps dans les cas suivants : <ul style="list-style-type: none"> – le périphérique USB contient de nombreux dossiers ou fichiers. – l'arborescence des dossiers ou des fichiers est très complexe. – la capacité de mémoire est extrêmement élevée. – la mémoire interne est fragmentée.

Fonction d'auto-diagnostic

(Lorsque des lettres/chiffres apparaissent sur l'affichage)

Quand la fonction d'auto-diagnostic est activée pour empêcher les mauvais fonctionnements du système, le code de service à 5 caractères (par exemple C 13 50) combinant une lettre et 4 chiffres apparaît sur l'écran du téléviseur ou sur l'affichage du panneau frontal. Dans ce cas, vérifiez le tableau suivant.

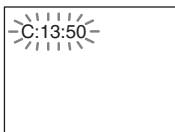

3 premiers caractères du code de service	Cause et/ou mesure corrective
C 13	Le disque est souillé. ➔ Nettoyez le disque avec un chiffon doux (page 68).
E XX (XX étant un numéro)	Pour éviter un mauvais fonctionnement, le système a exécuté la fonction d'auto-diagnostic. ➔ Contactez votre revendeur Sony ou un centre de service après-vente Sony agréé et communiquez le code de service à 5 caractères. Exemple : E 61 10

Lors de l'affichage du numéro de version à l'écran du téléviseur

Lorsque vous mettez le système sous tension, le numéro de version [VER.X.XX] (X est un chiffre) peut s'afficher sur l'écran du téléviseur. Même s'il ne s'agit pas d'un dysfonctionnement et si ce numéro est destiné uniquement aux techniciens Sony, il est impossible d'utiliser le système normalement. Mettez le système hors tension, puis mettez-le à nouveau sous tension pour l'utiliser.



Spécifications

Partie amplificateur

PUISSANCE DE SORTIE (nominale) :

Avant G + Avant D 65 W + 65 W (sous 3 ohms, 1 kHz, 1 % DHT)

PUISSANCE DE SORTIE (référence) :

Avant G/Avant D/Centre/Surround G/Surround D : 100 watts (par canal sous 3 ohms, 1 kHz)
Caisson de graves : 100 watts (sous 3 ohms, 80 Hz)

Entrées (analogiques)

TV (AUDIO IN) Sensibilité : 450/250 mV

Système Super Audio CD/DVD

Propriétés de la diode laser Durée d'émission : continue
Puissance laser : inférieure à 44,6 µW

* Cette puissance est la valeur mesurée à une distance de 200 mm de la surface de la lentille de l'objectif sur le bloc de lecture optique avec une ouverture de 7 mm.

Système de format des signaux

PAL/NTSC

Partie USB

Port  (USB) :

Intensité maximale : 500 mA

Partie tuner

Système	Synthétiseur numérique à boucle à verrouillage de phase à quartz
Plage de syntonisation	
Modèles d'Amérique du Nord :	87,5 MHz - 108,0 MHz (pas de 100 kHz)
Autres modèles :	87,5 MHz - 108,0 MHz (pas de 50 kHz)
Antenne	Fil d'antenne FM
Bornes d'antenne	75 ohms, dissymétrique
Moyenne fréquence	10,7 MHz

Partie vidéo

Sorties	VIDEO : 1 Vp-p 75 ohms R/V/B : 0,7 Vp-p 75 ohms HDMI OUT : Type A (19 broches)
---------	--

Enceintes

Avant

DAV-TZ230 (SS-TS102)

Enceinte	Bass reflex pleine plage
Haut-parleur	65 mm de type conique
Impédance nominale	3 ohms
Dimensions (environ)	103 mm × 164 mm × 85 mm (l/h/p)
Poids (environ)	0,5 kg

DAV-TZ630 (SS-TS104)

Enceinte	Bass reflex pleine plage
Haut-parleur	65 mm de type conique
Impédance nominale	3 ohms
Dimensions (environ)	255 mm × 1 185 mm × 255 mm (enceinte uniquement : 113 mm × 645 mm × 77 mm) (l/h/p)
Poids (environ)	3,1 kg

Centre (SS-CT101)

Enceinte	Bass reflex pleine plage, blindage magnétique
Haut-parleur	65 mm de type conique
Impédance nominale	3 ohms
Dimensions (environ)	265 mm × 94 mm × 70 mm (l/h/p)
Poids (environ)	0,6 kg

Surround (SS-TS102)

Enceinte	Bass reflex pleine plage
Haut-parleur	65 mm de type conique
Impédance nominale	3 ohms
Dimensions (environ)	103 mm × 164 mm × 85 mm (l/h/p)
Poids (environ)	0,5 kg

Caisson de graves (SS-WS101)

Enceinte	Bass reflex à caisson de graves
Haut-parleur	160 mm de type conique
Impédance nominale	3 ohms
Dimensions (environ)	169 mm × 300 mm × 320 mm (l/h/p)
Poids (environ)	5,3 kg

Caractéristiques générales

Puissance de raccordement	220 V - 240 V CA, 50/60 Hz
Consommation électrique	Marche : 105 W Veille : 0,2 W*

* Valide lorsque le système est dans l'état suivant :

- « DEMO » est réglé sur « OFF ».
- [COMMANDE POUR HDMI] est réglé sur [NON].

Dimensions (environ)	430 mm × 67 mm × 335 mm (l/h/p) parties saillantes comprises
Poids (environ)	3,6 kg

Format de fichier pris en charge

MP3 (MPEG 1 Audio Layer-3)

Extension de fichier :	mp3
Débit binaire :	32 Kbits/s - 320 Kbits/s
Fréquences d'échantillonnage :	32/44,1/48 kHz

WMA (Périphérique USB uniquement)

Extension de fichier :	wma
Débit binaire :	48 Kbits/s - 192 Kbits/s
Fréquences d'échantillonnage :	44,1 kHz

AAC (Périphérique USB uniquement)

Extension de fichier :	m4a
Débit binaire :	48 Kbits/s - 320 Kbits/s
Fréquences d'échantillonnage :	44,1 kHz

DivX (sauf sur les modèles du Royaume-Uni)

Extension de fichier :	avi/divx
Codec vidéo :	Vidéo DivX
Débit binaire :	10,08 Mb/s (MAX)
Nombre d'images :	30 ips
Résolution :	720 × 576
Codec audio :	MP3

MPEG4

Format de fichier :	Format de fichier MP4
Extension de fichier :	mp4/m4v
Codec vidéo :	MPEG4 Simple Profile (AVC non compatible)
Débit binaire :	4 Mb/s

Nombre d'images :	30 ips
Résolution :	720 × 576
Codec audio :	AAC-LC (HE-AAC non compatible)
DRM :	Non compatible

La conception et les spécifications sont sujettes à modification sans préavis.

- Consommation électrique en veille 0,2 W.
- Aucun ignifuge halogéné n'est utilisé dans certaines cartes de circuits imprimés.
- Plus de 85 % de la puissance du bloc amplificateur est obtenue grâce à l'amplificateur numérique intégral S-Master.

Priorité de lecture des différents types de fichiers

Le tableau ci-dessous décrit la priorité de lecture des différents types de fichiers sous le paramètre [MEDIA].

Type de fichier sur un disque ou un périphérique USB	Paramètre [MEDIA]				
	[VIDEO] ¹⁾		[MUSIQUE/ PHOTO]	[PHOTO]	[MUSIQUE]
	Disque	Périphérique USB	Disque	Disque/ Périphérique USB	Disque/ Périphérique USB
Fichiers vidéo ¹⁾²⁾ uniquement	Fichiers vidéo ¹⁾²⁾	Fichiers vidéo ¹⁾²⁾	Fichiers vidéo ¹⁾²⁾	Fichiers vidéo ¹⁾²⁾	Fichiers vidéo ¹⁾²⁾
Fichiers image JPEG uniquement	Fichiers image JPEG	Fichiers image JPEG	Fichiers image JPEG	Fichiers image JPEG	Fichiers image JPEG
Fichiers audio ³⁾ uniquement	Fichiers MP3	Fichiers audio	Fichiers MP3	Fichiers audio ³⁾	Fichiers audio ³⁾
Fichiers vidéo ¹⁾²⁾ et fichiers image JPEG	Fichiers vidéo ¹⁾²⁾	Fichiers vidéo ¹⁾²⁾	Fichiers image JPEG	Fichiers image JPEG	Fichiers vidéo ¹⁾²⁾
Fichiers vidéo ¹⁾²⁾ et fichiers audio ³⁾	Fichiers vidéo ¹⁾²⁾	Fichiers vidéo ¹⁾²⁾	Fichiers MP3	Fichiers audio ³⁾	Fichiers audio ³⁾
Fichiers audio ³⁾ et fichiers image JPEG	Fichiers MP3 et fichiers image JPEG avec diaporama	Fichiers audio	Fichiers MP3 et fichiers image JPEG avec diaporama	Fichiers image JPEG	Fichiers audio ³⁾
Fichiers vidéo ¹⁾²⁾ , fichiers audio ³⁾ et fichiers image JPEG	Fichiers vidéo ¹⁾²⁾	Fichiers vidéo ¹⁾²⁾	Fichiers MP3 et fichiers image JPEG avec diaporama	Fichiers image JPEG	Fichiers audio ³⁾

¹⁾Sauf sur les modèles d'Amérique du Nord.

²⁾Les fichiers MPEG-4 ne peuvent être lus que sur les modèles du Royaume-Uni.

³⁾Lors de l'utilisation d'un disque, vous ne pouvez lire que les fichiers MP3.

Liste des codes de langue

L'orthographe des langues est conforme à la norme ISO 639 : 1988 (E/F).

Code Langue	Code Langue	Code Langue	Code Langue
1027 Afar	1183 Irish	1347 Maori	1507 Samoan
1028 Abkhazian	1186 Scots Gaelic	1349 Macedonian	1508 Shona
1032 Afrikaans	1194 Galician	1350 Malayalam	1509 Somali
1039 Amharic	1196 Guarani	1352 Mongolian	1511 Albanian
1044 Arabic	1203 Gujarati	1353 Moldavian	1512 Serbian
1045 Assamese	1209 Hausa	1356 Marathi	1513 Siswati
1051 Aymara	1217 Hindi	1357 Malay	1514 Sesotho
1052 Azerbaïjani	1226 Croatian	1358 Maltese	1515 Sundanese
1053 Bashkir	1229 Hungarian	1363 Burmese	1516 Swedish
1057 Byelorussien	1233 Armenian	1365 Nauru	1517 Swahili
1059 Bulgarien	1235 Interlingua	1369 Nepali	1521 Tamil
1060 Bihari	1239 Interlingue	1376 Dutch	1525 Telugu
1061 Bislama	1245 Inupiak	1379 Norwegian	1527 Tajik
1066 Bengali ; Bangla	1248 Indonesian	1393 Occitan	1528 Thai
1067 Tibetan	1253 Icelandic	1403 (Afan)Oromo	1529 Tigrinya
1070 Breton	1254 Italian	1408 Oriya	1531 Turkmen
1079 Catalan	1257 Hebrew	1417 Punjabi	1532 Tagalog
1093 Corsican	1261 Japanese	1428 Polish	1534 Setswana
1097 Czech	1269 Yiddish	1435 Pashto ; Pushto	1535 Tonga
1103 Welsh	1283 Javanese	1436 Portuguese	1538 Turkish
1105 Danish	1287 Georgian	1463 Quechua	1539 Tsonga
1109 German	1297 Kazakh	1481 Rhaeto- Romance	1540 Tatar
1130 Bhutani	1298 Greenlandic	1482 Kirundi	1543 Twi
1142 Greek	1299 Cambodian	1483 Romanian	1557 Ukrainian
1144 English	1300 Kannada	1489 Russian	1564 Urdu
1145 Esperanto	1301 Korean	1491 Kinyarwanda	1572 Uzbek
1149 Spanish	1305 Kashmiri	1495 Sanskrit	1581 Vietnamese
1150 Estonian	1307 Kurdish	1498 Sindhi	1587 Volapük
1151 Basque	1311 Kirghiz	1501 Sangho	1613 Wolof
1157 Persien	1313 Latin	1502 Serbo- Croatian	1632 Xhosa
1165 Finnish	1326 Lingala	1503 Singhalese	1665 Yoruba
1166 Fiji	1327 Laotian	1505 Slovak	1684 Chinese
1171 Faroese	1332 Lithuanian	1506 Slovenian	1697 Zulu
1174 French	1334 Latvian ; Lettish		
1181 Frisien	1345 Malagasy		

Liste des codes de zones de contrôle parental

Code Zone	Code Zone	Code Zone	Code Zone
2109 Allemagne	2304 Corée	2363 Malaisie	2184 Royaume-Uni
2044 Argentine	2115 Danemark	2362 Mexique	2489 Russie
2047 Australie	2149 Espagne	2379 Norvège	2501 Singapour
2046 Autriche	2165 Finlande	2390 Nouvelle-Zélande	2499 Suède
2057 Belgique	2174 France	2427 Pakistan	2086 Suisse
2070 Brésil	2248 Inde	2376 Pays-Bas	2528 Thaïlande
2079 Canada	2238 Indonésie	2424 Philippines	
2090 Chili	2254 Italie	2436 Portugal	
2092 Chine	2276 Japon		

Index

A

A/V SYNC 57
Affichage du panneau frontal
13
ANGLE 37
ARRIERE-PLAN 64
ATTENUATE 58
AUDIO 61
AUDIO (HDMI) 62
AUDIO DRC 63
AUTO STBY 59

C

CD multi-session 8
CHOIX DE LA LANGUE 60
Code local 8
COMMANDE POUR HDMI
62
Commande pour HDMI 52
CONFIGURATION HDMI 62
CONFIGURATION
SYSTEME 63
CONFIGURATION VIDEO 61
CONTROLE PARENTAL 64

D

DEMO 59
DIMMER 59
DISPOSITION DES H-P 63
Disques compatibles 6
DivX® 10, 64

E

ECONOMISEUR D'ECRAN
63
ECRANS 60
EFFET 42

F

FM MODE 48

H

HDMI
YCbCr/RVB (HDMI) 62

I

Installation rapide 30
INTERVALLE 42
iPod 45

L

Lecture aléatoire 41
Lecture programmée 40
Lecture répétée 41
LIMITE DE VOLUME 62
LINE 61
Liste des codes de langue 79

M

MEDIA 35, 43
MENU 60
Menu d'un DVD 38
Menu de commande 17
MODE DE PAUSE 61

P

Panneau arrière 14
Panneau frontal 12
PERSONNALISE 60

R

REGLAGE 60
REGLAGE AUDIO 63
REGLAGE H-P 65
CONNEXION 65
DISTANCE 65
NIVEAU 66
REINITIALISATION 65
REPRISE LECTURE 65
RESOLUTION HDMI 62
RESOLUTION JPEG 62

S

SELECTION DE PLAGE 63
SLEEP 57
SOUS-TITRE 61
SUBTITLE 37
Super Audio CD 39
SYSTEM MENU 48, 49, 57,
58, 59

T

TEMPS 37
TEST TONALITE 66
TYPE TV 61

ACHTUNG

Vorsicht – Die Verwendung optischer Instrumente in Verbindung mit diesem Gerät stellt ein Gesundheitsrisiko für die Augen dar.

Stellen Sie das Gerät nicht in einem geschlossenen Bücherregal, einem Einbauschränk u. Ä. auf, wo keine ausreichende Belüftung gegeben ist.

Um Feuergefahr zu vermeiden, decken Sie die Lüftungsöffnungen des Geräts nicht mit Zeitungen, Tischdecken, Vorhängen usw. ab. Stellen Sie auch keine Gegenstände mit offenen Flammen, wie z. B. brennende Kerzen, auf das Gerät. Um Feuergefahr und die Gefahr eines elektrischen Schlags zu verringern, schützen Sie das Gerät vor Tropf- oder Spritzwasser und stellen Sie keine Gefäße mit Flüssigkeiten darin, wie z. B. Vasen, auf das Gerät.

Schützen Sie Akkus und Batterien bzw. Geräte mit eingelegten Akkus und Batterien vor übermäßiger Hitze, wie z. B. direktem Sonnenlicht, Feuer o. Ä.

Um Verletzungen zu vermeiden, muss das Gerät gemäß den Montageanweisungen sicher am Boden bzw. an der Wand angebracht werden.

Verwenden Sie das Gerät ausschließlich in Innenräumen.

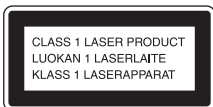

Dieses Gerät wurde als Laser-Gerät der Klasse 1 (CLASS 1 LASER) klassifiziert. Der entsprechende Hinweis befindet sich außen an der Rückseite des Geräts.



Entsorgung von gebrauchten elektrischen und elektronischen

Geräten (anzuwenden in den Ländern der Europäischen Union und anderen europäischen Ländern mit einem separaten Sammelsystem für diese Geräte)

Das Symbol auf dem Produkt oder seiner Verpackung weist darauf hin, dass dieses Produkt nicht als normaler Haushaltsabfall zu behandeln ist, sondern an einer Annahmestelle für das Recycling von elektrischen und elektronischen Geräten abgegeben werden muss. Durch Ihren Beitrag zum korrekten Entsorgen dieses Produkts schützen Sie die Umwelt und die Gesundheit Ihrer Mitmenschen. Umwelt und Gesundheit werden durch falsches Entsorgen gefährdet. Materialrecycling hilft, den Verbrauch von Rohstoffen zu verringern. Weitere Informationen über das Recycling dieses Produkts erhalten Sie von Ihrer Gemeinde, den kommunalen Entsorgungsbetrieben oder dem Geschäft, in dem Sie das Produkt gekauft haben.



Entsorgung von gebrauchten Batterien und

Akkus (anzuwenden in den Ländern der Europäischen Union und anderen europäischen Ländern mit einem separaten Sammelsystem für diese Produkte)

Das Symbol auf der Batterie/dem Akku oder der Verpackung weist darauf hin, dass diese nicht als normaler Haushaltsabfall zu behandeln sind. Ein zusätzliches chemisches Symbol Pb (Blei) oder Hg (Quecksilber) unter der durchgestrichenen Mülltonne bedeutet, dass die Batterie/der Akku einen Anteil von mehr als 0,0005% Quecksilber oder 0,004% Blei enthält. Durch Ihren Beitrag zum korrekten Entsorgen dieser Batterien/Akkus schützen Sie die Umwelt und die Gesundheit Ihrer Mitmenschen. Umwelt und Gesundheit werden durch falsches Entsorgen gefährdet. Materialrecycling hilft, den Verbrauch von Rohstoffen zu verringern. Bei Produkten, die auf Grund ihrer Sicherheit, der Funktionalität oder als Sicherung vor Datenverlust eine ständige Verbindung zur eingebauten Batterie benötigen, sollte die Batterie nur durch qualifiziertes Servicepersonal ausgetauscht werden. Um sicherzustellen, dass die Batterie korrekt entsorgt wird, geben Sie das Produkt zwecks Entsorgung an einer Annahmestelle für das Recycling von elektrischen und elektronischen Geräten ab. Für alle anderen Batterien entnehmen Sie die Batterie bitte entsprechend dem Kapitel über die sichere Entfernung der Batterie. Geben Sie die Batterie an einer Annahmestelle für das Recycling von Batterien/Akkus ab. Weitere Informationen über das Recycling dieses Produkts oder der Batterie erhalten Sie von

Ihrer Gemeinde, den kommunalen Entsorgungsbetrieben oder dem Geschäft, in dem Sie das Produkt gekauft haben.

Kundenhinweis: Die folgenden Informationen beziehen sich ausschließlich auf Geräte, die in Ländern mit geltendem EU-Recht vertrieben werden.

Der Hersteller dieses Produktes ist Sony Corporation, 1-7-1 Konan Minato-ku Tokio, 108-0075 Japan. Bevollmächtigter für EMV und Produktsicherheit ist Sony Deutschland GmbH, Hedelfinger Strasse 61, 70327 Stuttgart, Deutschland. Für Kundendienst- oder Garantieangelegenheiten wenden Sie sich bitte an die in Kundendienst- oder Garantiedokumenten genannten Adressen.

Sicherheitsmaßnahmen

Stromversorgung

- Das Gerät bleibt auch in ausgeschaltetem Zustand mit dem Stromnetz verbunden, solange das Netzkabel mit der Netzsteckdose verbunden ist.
- Schließen Sie das Gerät an eine leicht zugängliche Netzsteckdose an, da das Gerät mit dem Netzstecker vom Stromnetz getrennt wird. Sollten an dem Gerät irgendwelche Störungen auftreten, ziehen Sie sofort den Netzstecker aus der Netzsteckdose.

Urheberrechte

Dieses Produkt ist mit einer Urheberrechtsschutztechnologie ausgestattet, die durch US-Patente und sonstige Rechte zum Schutz geistigen Eigentums geschützt ist. Der Gebrauch dieser Technologien im Rahmen des Urheberrechtsschutzes muss von Macrovision genehmigt werden und gilt nur für den privaten oder anderen eingeschränkten Gebrauch, es sei denn, es liegt eine spezielle Genehmigung von Macrovision vor. Die Nachentwicklung oder Disassemblierung ist verboten.

Diese Anlage ist mit dem Dolby* Digital- und Dolby Pro Logic (II)-Adaptivmatrix-Surround-Decoder ausgestattet und DTS** Digital Surround System-fähig.

* Hergestellt unter Lizenz von Dolby Laboratories. Dolby, Pro Logic und das Doppel-D-Symbol sind Warenzeichen von Dolby Laboratories.

** Hergestellt unter Lizenz. Die US-Patentnummern lauten: 5.451.942; 5.956.674; 5.974.380; 5.978.762; 6.487.535. Weitere Patente wurden in den USA und weltweit beantragt oder bereits anerkannt. DTS und DTS Digital Surround sind eingetragene Markenzeichen und die DTS-Logos und -Symbole sind Markenzeichen der DTS, Inc. © 1996-2008 DTS, Inc. Alle Rechte vorbehalten.

Diese Anlage ist mit High-Definition Multimedia Interface (HDMI™)-Technologie ausgestattet. HDMI, das HDMI-Logo und High-Definition Multimedia Interface sind Markenzeichen bzw. eingetragene Markenzeichen von HDMI Licensing LLC.

Die „DVD-RW“- , „DVD-R“- , „DVD+RW“- , „DVD+R“- , „DVD VIDEO“- und „CD“-Logos sind Markenzeichen.

„BRAVIA“ ist ein Markenzeichen der Sony Corporation.

„PLAYSTATION“ ist ein Markenzeichen der Sony Computer Entertainment Inc.

HINWEIS ZU DIVX VIDEO: DivX® ist ein digitales Videoformat und wurde von DivX, Inc., entwickelt. Diese Anlage ist offiziell als DivX Certified-Gerät zertifiziert und zur Wiedergabe von DivX-Videos geeignet. Unter www.divx.com finden Sie Erläuterungen und Software-Tools zur Konvertierung von Dateien in DivX-Videoformaten.

(Außer bei den Modellen für Großbritannien und Nordamerika.)

HINWEIS ZU DIVX VIDEO-ON-DEMAND:

Dieses DivX Certified®-Gerät muss für die Wiedergabe von DivX Video-on-Demand-Inhalten (VOD-Inhalten) registriert werden. Zum Generieren des Registriercodes suchen Sie bitte den Abschnitt zu DivX VOD im Gerätekonfigurationsmenü. Rufen Sie www.divx.com/vod auf und geben Sie diesen Code an, um die Registrierung abzuschließen und weitere Informationen über DivX VOD abrufen zu können. (Außer bei den Modellen für Großbritannien und Nordamerika.)

DivX® ist ein eingetragenes Markenzeichen der DivX, Inc., und wird in Lizenz verwendet. (Außer bei den Modellen für Großbritannien und Nordamerika.)

MPEG Layer-3-Audiocodierttechnologie und Patente lizenziert von Fraunhofer IIS und Thomson.

iPod ist ein Markenzeichen der Apple Inc. und in den USA und anderen Ländern eingetragen. (nur Modelle für Großbritannien)

„Made for iPod“ bedeutet, dass elektronisches Zubehör speziell für den Anschluss an einen iPod konzipiert und vom Entwickler entsprechend der Leistungsstandards von Apple getestet wurde.

(nur Modelle für Großbritannien)

Apple übernimmt keine Garantie für die Funktionsfähigkeit dieses Geräts bzw. die Einhaltung von Sicherheitsstandards. (nur Modelle für Großbritannien)

Hinweis zu MPEG-4 Visual

DIESES PRODUKT WIRD UNTER DER MPEG-4 VISUAL PATENT PORTFOLIO-LIZENZ FÜR DEN PRIVATEN UND NICHT KOMMERZIELLEN GEBRAUCH DURCH DEN BENUTZER LIZENZIERT, UND ZWAR ZUM DECODIEREN VON VIDEODATEN IN ÜBEREINSTIMMUNG MIT DEM MPEG-4 VISUAL-STANDARD („MPEG-4 VIDEOS“), DIE VON EINEM BENUTZER IM PRIVATEN, NICHT KOMMERZIELLEN RAHMEN CODIERT WURDEN UND/ODER VON EINEM VIDEO-ANBIETER STAMMEN, DER ÜBER EINE LIZENZ VON MPEG LA ZUM ANBIETEN VON MPEG-4-VIDEOS VERFÜGT. FÜR EINEN ANDEREN ZWECK WIRD KEINE LIZENZ ERTEILT ODER IMPLIZIT GEWÄHRT. WEITERE INFORMATIONEN, AUCH ZU WERBE-, INTERNEN UND KOMMERZIELLEN ZWECKEN UND LIZENZEN, SIND BEI MPEG LA, LLC, ERHÄLTlich. SIEHE [HTTP://WWW.MPEGLA.COM](http://WWW.MPEGLA.COM)

Hinweis zu dieser Bedienungsanleitung

- Die Anweisungen in dieser Bedienungsanleitung beziehen sich auf die Bedienelemente auf der Fernbedienung. Sie können jedoch auch die Bedienelemente am Gerät verwenden, sofern sie die gleiche oder eine ähnliche Bezeichnung tragen wie die Bedienelemente auf der Fernbedienung.
- Die Optionen im Steuermenü können je nach Gebiet unterschiedlich sein.
- „DVD“ wird als allgemeiner Ausdruck für DVD VIDEO, DVD+RW/DVD+R und DVD-RW/DVD-R verwendet.
- Bei Modellen für Nordamerika werden Daten in Fuß (ft) angegeben.
- Die Standardeinstellung ist unterstrichen.

Inhalt

Sicherheitsmaßnahmen	3
Hinweis zu dieser Bedienungsanleitung	4
Abspielbare CDs/DVDs bzw. Dateien auf USB-Geräten	6
Lieferumfang	11
Lage und Funktion der Teile und Bedienelemente	12
Überblick über das Steuermenü	17

Vorbereitungen

Schritt 1: Installieren der Anlage	21
Schritt 2: Anschließen der Anlage	26
Schritt 3: Konfigurieren der Anlage	30

Wiedergabe

Wiedergeben einer CD/DVD	33
Wiedergeben von Dateien auf einer CD/ DVD bzw. einem USB-Gerät	33
Sonstige Wiedergabefunktionen	36
Auswählen des Wiedergabemodus	40
Anzeigen der Informationen auf einer CD/ DVD oder einem USB-Gerät	43
Audio-/Videowiedergabe von einem angeschlossenen Gerät	45

Tuner

Speichern von Radiosendern	47
Radioempfang	47

Klangeffekte

Wiedergeben von Raumklang	49
Auswählen des Klingeffekts	51

Komfortfunktionen

Verwenden der Steuerung für HDMI für „BRAVIA“ Sync	52
Übertragen von Liedern an ein USB-Gerät	54
Der Sleep-Timer	57
Korrigieren einer Verzögerung zwischen Bild und Ton	57
Ändern des Eingangspegels des Tons angeschlossener Geräte	58











Einstellungen

Ändern der Helligkeit des Displays an der Vorderseite	59
Aktivieren/Deaktivieren des Demomodus	59
Erneutes Ausführen der Schnellkonfiguration	59
Automatischer Wechsel der Anlage in den Bereitschaftsmodus	59
Weitere Einstellungen	60

Weitere Informationen

Sicherheitsmaßnahmen	67
Störungsbehebung	69
Technische Daten	75
Index	80

Abspielbare CDs/DVDs bzw. Dateien auf USB-Geräten

Typ	Logo	Merkmale	Symbol
DVD VIDEO	     	<ul style="list-style-type: none"> • DVD VIDEO • DVD-R/DVD-RW im DVD VIDEO-Format oder Videomodus • DVD+R/DVD+RW im DVD VIDEO-Format 	DVD-V
VR-Modus (Video Recording)	 	<ul style="list-style-type: none"> • DVD-R/DVD-RW im VR-Modus (Video Recording) (außer DVD-R DL) 	DVD-VR
VIDEO-CD		<ul style="list-style-type: none"> • VIDEO-CD (Discs der Version 1.1 und 2.0) • Super-VCD • CD-R/CD-RW/CD-ROM im Video-CD-Format oder Super-VCD-Format 	VIDEO CD
Super Audio CD	 SUPER AUDIO CD	<ul style="list-style-type: none"> • Super Audio CD 	Super Audio CD
CD		<ul style="list-style-type: none"> • Audio-CD • CD-R/CD-RW im Audio-CD-Format 	CD
DATA CD	–	<ul style="list-style-type: none"> • CD-R/CD-RW/CD-ROM im DATA CD-Format, die die folgenden Arten von Dateien enthält und ISO 9660¹⁾ Stufe 1/ Stufe 2 oder Joliet (erweitertes Format) entspricht. <ul style="list-style-type: none"> – MP3-Dateien²⁾³⁾ – JPEG-Bilddateien⁴⁾ – DivX⁵⁾-/MPEG4⁶⁾-Videodateien 	DATA CD
DATA DVD	–	<ul style="list-style-type: none"> • DVD-ROM/DVD-R/DVD-RW/ DVD+R/DVD+RW im DATA DVD-Format, die die folgenden Arten von Dateien enthält und UDF (Universal Disk Format) entspricht. <ul style="list-style-type: none"> – MP3-Dateien²⁾³⁾ – JPEG-Bilddateien⁴⁾ – DivX⁵⁾-/MPEG4⁶⁾-Videodateien 	DATA DVD

Typ	Logo	Merkmale	Symbol
USB-Gerät	–	<ul style="list-style-type: none"> • USB-Gerät, das die folgenden Arten von Dateien enthält. <ul style="list-style-type: none"> – MP3-Dateien²⁾³⁾ oder WMA-/AAC-Dateien³⁾ – JPEG-Bilddateien⁴⁾ – DivX⁵⁾-/MPEG4⁶⁾-Videodateien 	

¹⁾Ein logisches Format von Dateien und Ordnern auf CD-ROMs, definiert von der ISO (International Organization for Standardization).

²⁾MP3 (MPEG1 Audio Layer 3) ist ein von der ISO/MPEG definiertes Standardformat für komprimierte Audiodaten. MP3-Dateien müssen das Format MPEG1 Audio Layer 3 aufweisen.

³⁾Dateien mit Urheberrechtsschutztechnologie (Digital Rights Management) können mit der Anlage nicht wiedergegeben werden.

⁴⁾JPEG-Bilddateien müssen dem DCF-Bilddateiformat entsprechen. (DCF „Design rule for Camera File system“: Von der Japan Electronics and Information Technology Industries Association (JEITA) festgelegte Bildstandards für digitale Kameras.)

⁵⁾Außer bei den Modellen für Großbritannien und Nordamerika.

⁶⁾Außer bei den Modellen für Nordamerika.

Hinweise zu Audio-CDs

Dieses Produkt ist auf die Wiedergabe von CDs ausgelegt, die dem CD-Standard (Compact Disc) entsprechen.

DualDiscs und manche Musik-CDs mit Urheberrechtsschutzcodierung entsprechen nicht dem CD-Standard (Compact Disc). Sie sind daher mit diesem Produkt möglicherweise nicht kompatibel.

Beispiele für CDs/DVDs, die mit dieser Anlage nicht wiedergegeben werden können

Mit dieser Anlage können folgende CDs/DVDs nicht wiedergegeben werden:

- CD-ROM/CD-R/CD-RW in anderen als den auf Seite 6 aufgeführten Aufnahmeformaten
- CD-ROM im PHOTO-CD-Aufnahmeformat
- Datenbereiche auf CD-Extra
- CD Graphics-Discs
- DVD-Audio
- DATA CD/DATA DVD, die keine MP3-Dateien, JPEG-Bilddateien, DivX-Videodateien* bzw. MPEG4-Videodateien** enthält
- DATA CD/DATA DVD, die im Packet Write-Format erstellt wurde
- DVD-RAM
- Blu-ray Disc

* Außer bei den Modellen für Großbritannien und Nordamerika.

** Außer bei den Modellen für Nordamerika.

Mit dieser Anlage können außerdem folgende CDs/DVDs nicht wiedergegeben werden:

- DVD VIDEO mit einem anderen Regionalcode (Seite 8)
- CDs/DVDs mit einer nicht dem Standard entsprechenden Form (z. B. karten- oder herzförmige CDs/DVDs)
- CDs/DVDs mit aufgeklebtem Papier oder Aufklebern
- CDs/DVDs mit Klebstoffrückständen von Klebeband oder Aufklebern

Hinweise zu CD-Rs/CD-RWs/DVD-Rs/DVD-RWs/DVD+Rs/DVD+RWs

Beachten Sie, dass manche CD-Rs/CD-RWs/DVD-Rs/DVD-RWs/DVD+Rs/DVD+RWs auf dieser Anlage aufgrund der Aufnahmequalität und des physischen Zustands der CD/DVD bzw. der Merkmale des Aufnahmegeräts und der Authoring-Software nicht wiedergegeben werden können.

CDs/DVDs, die nicht korrekt abgeschlossen wurden, können nicht wiedergegeben werden. Weitere Informationen dazu finden Sie in der Bedienungsanleitung zu dem Aufnahmegerät.

Beachten Sie, dass manche Wiedergabefunktionen bei bestimmten DVD+RWs/DVD+Rs möglicherweise nicht funktionieren, auch wenn diese richtig abgeschlossen wurden. Spielen Sie die DVD in einem solchen Fall im normalen Wiedergabemodus ab. Auch manche DATA CDs/DATA DVDs im Packet Write-Format können nicht wiedergegeben werden.

Hinweise zu Multisession-CDs

- Diese Anlage kann Multisession-CDs wiedergeben, sofern eine MP3-Datei in der ersten Sitzung enthalten ist. Auch weitere MP3-Dateien, die in späteren Sitzungen aufgenommen wurden, können in diesem Fall wiedergegeben werden.
- Diese Anlage kann Multisession-CDs wiedergeben, wenn eine JPEG-Bilddatei in der ersten Sitzung enthalten ist. Auch weitere JPEG-Bilddateien, die in späteren Sitzungen aufgenommen wurden, können in diesem Fall wiedergegeben werden.
- Wenn MP3-Dateien und JPEG-Bilddateien im Musik-CD-Format bzw. Video-CD-Format in der ersten Sitzung aufgezeichnet sind, wird nur die erste Sitzung wiedergegeben.

Regionalcode

Die Anlage hat einen aufgedruckten Regionalcode auf der Rückseite und gibt nur DVDs wieder, die mit demselben Regionalcode versehen sind.

DVD VIDEOS mit der Markierung  können mit dieser Anlage ebenfalls abgespielt werden.

Wenn Sie versuchen, eine andere DVD VIDEO wiederzugeben, erscheint die Meldung [Wiedergabe dieser DVD nicht möglich, wegen falschem Regionalcode.] auf dem Fernsehschirm. Einige DVD VIDEOS sind möglicherweise nicht mit einem Regionalcode gekennzeichnet, können aber trotzdem nicht auf allen Playern wiedergegeben werden.

Hinweise zur Wiedergabe einer DVD oder VIDEO-CD

Einige Wiedergabefunktionen von DVDs und VIDEO-CDs können von den Software-Herstellern absichtlich eingeschränkt werden. Diese Anlage gibt DVDs und VIDEO-CDs so wieder, wie es von den Software-Herstellern vorgesehen ist. Deshalb stehen möglicherweise einige Wiedergabefunktionen nicht zur Verfügung. Lesen Sie dazu unbedingt auch die Bedienungsanleitung zu der betreffenden DVD oder VIDEO-CD.

Hinweise zu abspielbaren Dateien

- Die Anlage kann bis zu 200 Ordner erkennen, wobei auch Alben (Ordner), die keine Audiodateien, JPEG-Bilddateien oder Videodateien¹⁾ enthalten, gezählt werden. Wenn sich auf einer DATA CD/ DATA DVD oder einem USB-Gerät über 200 Ordner oder über 150 Dateien in einem Ordner befinden, hängt es von der Ordnerkonfiguration ab, welche Ordner/Dateien die Anlage erkennt.
- Folgende Dateien lassen sich mit der Anlage wiedergeben:

Datei	Erweiterung des Dateinamens
MP3-Datei	„.mp3“
WMA-Datei ²⁾	„.wma“
AAC-Datei ²⁾	„.m4a“
JPEG-Bilddatei	„.jpg“ oder „.jpeg“
DivX-Videodatei ³⁾	„.avi“ oder „.divx“
MPEG4-Videodatei ¹⁾	„.mp4“ oder „.m4v“

Die Anlage versucht, alle Daten mit den obigen Erweiterungen wiederzugeben, auch wenn sie nicht das MP3-/WMA-/AAC-/JPEG-/DivX³⁾-/MPEG4¹⁾-Format aufweisen. Bei der Wiedergabe solcher Daten werden möglicherweise laute Störgeräusche erzeugt, die Schäden am Lautsprechersystem hervorrufen können.

- In folgenden Fällen kann es länger dauern, bis die Wiedergabe beginnt:
 - Eine DATA CD/DATA DVD bzw. ein USB-Gerät weist eine komplizierte Datei-/Ordnerstruktur auf.
 - Es wurden soeben Audiodateien, JPEG-Bilddateien oder Videodateien¹⁾ in einem anderen Ordner wiedergegeben.
- Je nach Dateiformat kann der Inhalt einiger DATA CDs/DATA DVDs/USB-Geräte mit der Anlage nicht wiedergegeben werden.
- Mit dieser Anlage können Sie maximal 8 Unterordner wiedergeben lassen.
- Manche Audiodateien, JPEG-Bilddateien oder Videodateien¹⁾ können je nach Dateityp mit dieser Anlage nicht wiedergegeben werden.
- Dateien, die mit einem Gerät wie einem Computer aufgenommen wurden, werden möglicherweise nicht in der Reihenfolge wiedergegeben, in der sie aufgenommen wurden.
- Ordner, die keine Audiodateien, JPEG-Bilddateien oder Videodateien¹⁾ enthalten, werden übersprungen.
- Die Kompatibilität mit allen MP3-/WMA-/AAC-Codier-/Schreibsoftwareprogrammen, Aufnahmegeräten und Aufnahmemedien kann nicht gewährleistet werden.
- Die Kompatibilität mit allen MPEG4-Videocodier-/Schreibsoftwareprogrammen, Aufnahmegeräten und Aufnahmemedien kann nicht gewährleistet werden.¹⁾
- Die Wiedergabereihenfolge wird je nach der Software, mit der die Audiodateien, JPEG-Bilddateien oder Videodateien¹⁾ erstellt wurden, unter Umständen nicht eingehalten. Dasselbe gilt, wenn mehr als 200 Ordner und 150 Dateien pro Ordner aufgezeichnet sind.

¹⁾Außer bei den Modellen für Nordamerika.

²⁾Nur USB-Gerät.

³⁾Außer bei den Modellen für Großbritannien und Nordamerika.

Hinweis zu DivX-Videodateien

(Außer bei den Modellen für Großbritannien und Nordamerika)

- DivX[®] ist eine von DivX, Inc., entwickelte Videodatei-Komprimierungstechnik. Bei diesem Produkt handelt es sich um ein offizielles DivX[®] Certified-Produkt.
- Sie können DATA CDs/DATA DVDs/USB-Geräte wiedergeben, die Videodateien im DivX[®]-Format enthalten.

Hinweis

- Die Anlage kann eine DivX-Videodatei unter Umständen nicht wiedergeben, wenn diese aus zwei oder mehr DivX-Videodateien zusammengestellt wurde.
- DivX-Videodateien mit einer Größe von mehr als 720 (Breite) × 576 (Höhe) bzw. 4 GB können mit dieser Anlage nicht wiedergegeben werden.
- Bei bestimmten DivX-Videodateien setzt der Ton möglicherweise aus oder ist nicht mit dem Bild auf dem Fernsehschirm synchron.
- Die Anlage kann bestimmte DivX-Videodateien mit einer Spieldauer von mehr als 3 Stunden nicht wiedergeben.
- Wenn bei bestimmten DivX-Videodateien das Bild stoppt oder undeutlich ist, empfiehlt es sich, eine Datei mit einer niedrigeren Datenrate zu erstellen. Bei verrauschtem Ton empfiehlt sich MP3 als Audioformat.
- Wegen der für DivX-Videodateien verwendeten Komprimierungstechnologie kann es nach dem Drücken von ► eine Weile dauern, bis das Bild erscheint.

Hinweise zu USB-Geräten

- Diese Anlage unterstützt Geräte der Massenspeicherklasse (Mass Storage Class, MSC).
- Der Betrieb dieser Anlage mit allen USB-Geräten bzw. Speichermedien kann nicht garantiert werden.
- Für USB-Geräte stehen eine Reihe komplexer Funktionen zur Verfügung, aber wenn Sie ein USB-Gerät an diese Anlage anschließen, können nur Musik, Fotos und Videos abgespielt werden. Einzelheiten dazu finden Sie in der Bedienungsanleitung zum USB-Gerät.
- Wenn ein USB-Gerät angeschlossen wird, liest die Anlage alle Dateien auf dem USB-Gerät. Wenn sich auf dem USB-Gerät viele Ordner oder Dateien befinden, kann es lange dauern, bis alle Daten auf dem USB-Gerät gelesen sind.
- Verbinden Sie die Anlage und das USB-Gerät nicht über einen USB-Hub.
- Bei einigen angeschlossenen USB-Geräten kann es eine Verzögerung geben, bevor eine Funktion von der Anlage ausgeführt wird.
- Die Wiedergabereihenfolge der Anlage kann sich von der Wiedergabereihenfolge des angeschlossenen USB-Geräts unterscheiden.
- Schalten Sie die Anlage immer aus, bevor Sie das USB-Gerät davon trennen. Andernfalls können die Daten auf dem USB-Gerät beschädigt werden.
- Stellen Sie vor der Verwendung eines USB-Geräts sicher, dass sich keine Viren auf dem USB-Gerät befinden.

Lieferumfang

Hauptgerät

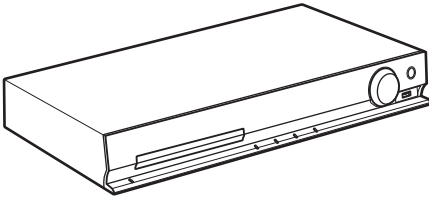

Lautsprecherpakete

• DAV-TZ230

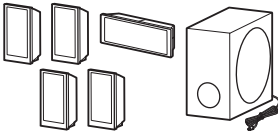

• DAV-TZ630

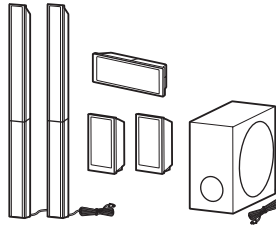

- Lautsprecherkabel (1 Satz)
Beim DAV-TZ230 (rot/
weiß/grün/grau/blau)
Beim DAV-TZ630 (grün/
grau/blau)



• Dämpfer (1 Satz)



- Lautsprechermontage­teile für die hohen Lautsprecher
Beim DAV-TZ630



(2)



(6)

Zubehörteile

• Fernbedienung (1)



• UKW-Wurfantenne (1)



oder



• R6-Batterien der Größe AA (2)



- Abdeckungen für die
Lautsprecherunterseite (2)
(nur DAV-TZ630)







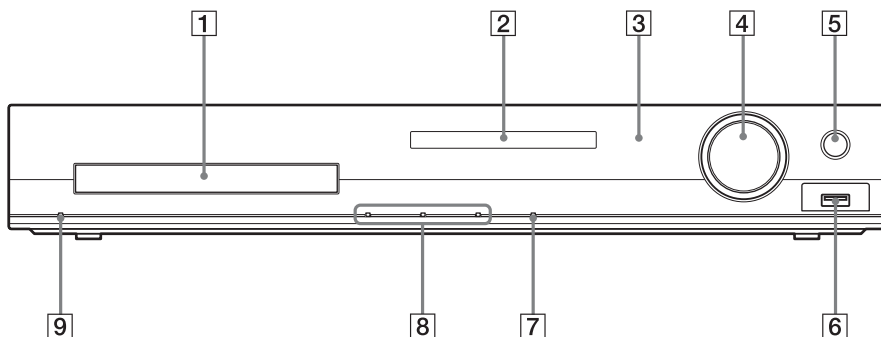

- Bedienungsanleitung
- Schnellkonfigurations-
anleitung
- Montageanleitung für
Lautsprecher
(nur DAV-TZ630)

Lage und Funktion der Teile und Bedienelemente

Weitere Informationen finden Sie auf den in Klammern angegebenen Seiten.

Vorderseite



- 1 CD/DVD-Lade**
- 2 Display an der Vorderseite (Seite 13)**
- 3  (Fernbedienungssensor)**
Empfängt das Signal von der Fernbedienung. Richten Sie die Fernbedienung auf diese Stelle.
- 4 Regler MASTER VOLUME**
Einstellen der Lautstärke der Anlage.
- 5 REC TO USB (Seite 54)**
Übertragen von Stücken/MP3-Dateien auf ein USB-Gerät.
- 6 Anschluss  (USB) (Seite 33)**
Zum Anschließen eines USB-Geräts oder iPod*.
* Nur Modelle für Großbritannien.
- 7 FUNCTION**
Auswählen der Quelle für die Wiedergabe.
- 8 Funktionstasten für die Wiedergabe**
 -  (Öffnen/Schließen)**
Öffnen bzw. Schließen der CD/DVD-Lade.
 -  (Wiedergabe)**
Starten oder Fortsetzen der Wiedergabe.
 -  (Stopp)**
Stoppen der Wiedergabe und Speichern der entsprechenden Stelle (Stelle für die Wiedergabefortsetzung).
- 9  (Ein/Bereitschaft)**
Einschalten des Geräts bzw. Umschalten in den Bereitschaftsmodus.

Display an der Vorderseite

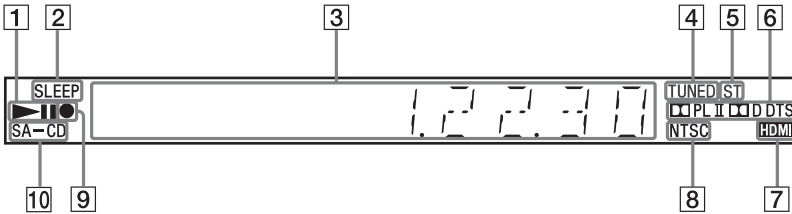

- 1 Anzeige für den Wiedergabestatus**
- 2 Anzeige SLEEP**
Blinkt, wenn der Sleep-Timer eingestellt ist.
- 3 Display für den Status der Anlage**
- 4 Anzeige TUNED (nur Radio)**
Leuchtet, wenn ein Sender empfangen wird.
- 5 Anzeige ST (nur Radio)**
Leuchtet, wenn Stereoton empfangen wird.
- 6 Anzeige für das Raumklangformat**
- 7 Anzeige HDMI**
Leuchtet, wenn zwischen einem Fernsehgerät und diesem Gerät ein Signal über HDMI übertragen wird.
- 8 Anzeige NTSC**
Leuchtet, wenn eine NTSC-CD/DVD eingelegt ist.
- 9 USB-Übertragungsanzeige**
Leuchtet während der USB-Übertragung.
- 10 Anzeige SA-CD**
Leuchtet, wenn eine Super Audio CD/CD eingelegt ist.

Rückseite

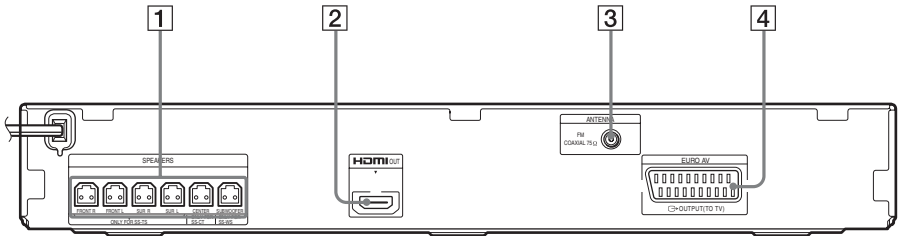

- 1** Buchsen **SPEAKERS** (Seite 26)
- 2** Buchse **HDMI OUT** (Seite 27)
- 3** Buchse **ANTENNA (COAXIAL 75Ω FM)** (Seite 28)
- 4** Buchse **EURO AV** ↔ **OUTPUT (TO TV)** (Seite 27)

Fernbedienung

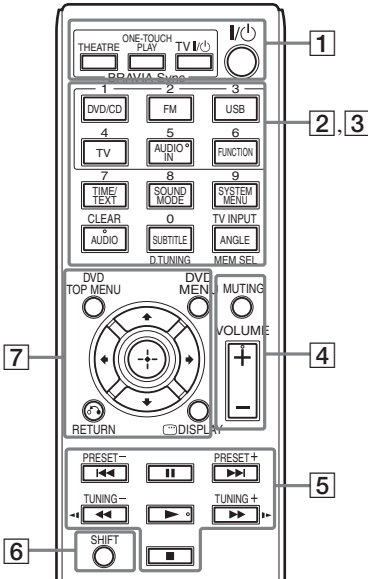

Auf den Tasten 5/AUDIO IN, VOLUME +, AUDIO und ► befindet sich ein fühlbarer Punkt. Verwenden Sie den fühlbaren Punkt als Anhaltspunkt beim Bedienen der Fernbedienung.

1 THEATRE (Seite 52)

Automatisches Umschalten in den optimalen Videomodus für Kinofilme.

ONE-TOUCH PLAY (Seite 52)

Aktivieren der One-Touch-Wiedergabe.

TV I/⏻ (Ein/Bereitschaft)*

Einschalten des Fernsehgeräts bzw. Umschalten in den Bereitschaftsmodus.

I/⏻ (Ein/Bereitschaft) (Seite 30)

Einschalten der Anlage bzw. Umschalten in den Bereitschaftsmodus.

2 Tasten mit schwarzer/weißer Beschriftung

Funktionsauswahltasten (Seite 33, 45, 47)

Auswählen der Quelle für die Wiedergabe. Wenn Sie bei ausgeschalteter Anlage eine Funktionsauswahltaste drücken, schaltet sich die Anlage automatisch ein.

DVD/CD

FM

USB

TV

AUDIO IN

Diese Taste hat keine Funktion.

FUNCTION

Zyklisches Auswählen der Funktionen.

TIME/TEXT (Seite 43)

Wechseln der Informationen im Display an der Vorderseite.

SOUND MODE (Seite 51)

Auswählen des Klangmodus.

SYSTEM MENU (Seite 47, 49, 57, 59)

Aufrufen des Systemmenüs.

AUDIO (Seite 38)

Auswählen des Audioformats/der Tonspur.

SUBTITLE (Seite 38)

Auswählen der Untertitelsprache, wenn auf einer DVD VIDEO Untertitel in mehreren Sprachen aufgezeichnet sind.

ANGLE (Seite 37)

Wechseln zu anderen Blickwinkeln, wenn auf einer DVD VIDEO mehrere Blickwinkel für eine Szene aufgezeichnet sind.

D.TUNING (Seite 47)

Auswählen von Radiofrequenzen.

MEM SEL (Seite 33, 54)

Auswählen der Speichernummer des USB-Geräts für die Wiedergabe oder Übertragung.

- 3** Tasten mit pinkfarbener Beschriftung (Die folgenden Tasten können Sie verwenden, wenn Sie SHIFT (**6**) gedrückt halten.)

Zahlentasten (Seite 37, 47)

Eingeben von Titel-/Kapitelnummern, Radiofrequenzen usw.

CLEAR (Seite 36, 40, 57)

Löschen der Eingabe im Eingabefeld.

TV INPUT*

Wechseln der Eingangsquelle des Fernsehgeräts.

- 4** **MUTING**

Vorübergehendes Stummschalten des Tons.

VOLUME +/- (Seite 33)

Einstellen der Lautstärke.

- 5** **Funktionstasten für die Wiedergabe**

Siehe „Sonstige Wiedergabefunktionen“ (Seite 36).

◀◀/▶▶ (Zurück/Weiter)

**◀◀/▶▶ (Zurückschalten/
Weiterschalten)**

◀|▶ (Zeitlupe)

▶ (Wiedergabe)

II (Pause)

■ (Stopp)

Radiofunktionstasten

Siehe „Radioempfang“ (Seite 47).

PRESET +/-

TUNING +/-

- 6** **SHIFT**

Halten Sie diese Taste gedrückt, wenn Sie die Tasten mit pinkfarbener Beschriftung (**3**) verwenden wollen.

- 7** **DVD TOP MENU (Seite 38)**

Öffnen bzw. Schließen des Hauptmenüs einer DVD.

DVD MENU (Seite 38)

Öffnen bzw. Schließen des Menüs einer DVD.

◀/↑/↓/▶

Verschieben der Hervorhebung zu einer angezeigten Option.

⊕ (ENTER)

Bestätigen der ausgewählten Option.

↶ RETURN (Seite 34)

Zurückschalten zur vorherigen Anzeige.

Ⓜ DISPLAY (Seite 17, 30, 33, 36, 40, 52, 54, 60)

Anzeigen der Wiedergabeinformationen auf dem Fernsehschirm.

* Funktioniert nur bei Fernsehgeräten von Sony. Bei manchen Fernsehgeräten können möglicherweise nicht alle Tasten verwendet werden.

So legen Sie die Batterien ein

Legen Sie zwei R6-Batterien der Größe AA (mitgeliefert) in das Batteriefach der Fernbedienung ein. Achten Sie dabei auf richtige Polarität: Plus- und Minus-Pol der Batterien müssen den Markierungen ⊕ und ⊖ im Batteriefach entsprechen.

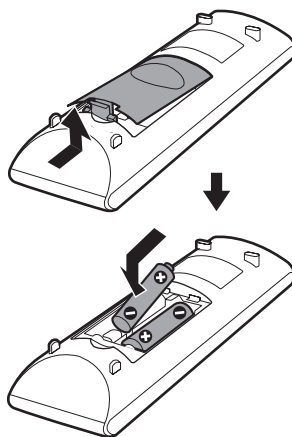

Hinweis

- Setzen Sie die Fernbedienung weder großer Hitze noch Feuchtigkeit aus.
- Verwenden Sie nicht eine neue Batterie zusammen mit einer alten.
- Lassen Sie keine Fremdkörper in das Gehäuse der Fernbedienung fallen. Achten Sie besonders beim Austauschen der Batterien darauf.
- Wenn Sie die Fernbedienung längere Zeit nicht benutzen möchten, nehmen Sie die Batterien heraus, damit nicht durch auslaufende oder korrodierte Batterien Schäden entstehen.

Überblick über das Steuermenü

Über das Steuermenü können Sie eine Funktion auswählen und zugehörige Informationen anzeigen.

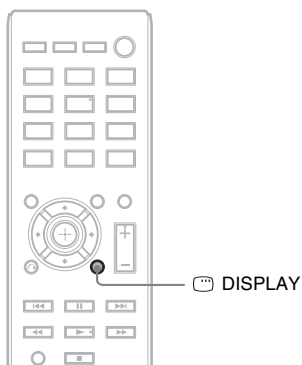

Drücken Sie bei der Funktion „DVD/CD“ oder „USB“ die Taste  DISPLAY.

Mit jedem Tastendruck auf  DISPLAY wechselt das Steuermenü folgendermaßen:

① → ② → ③ → ① → ...

- ① Steuermenü 1
- ② Steuermenü 2 (erscheint, wenn verfügbar)
- ③ Steuermenü aus





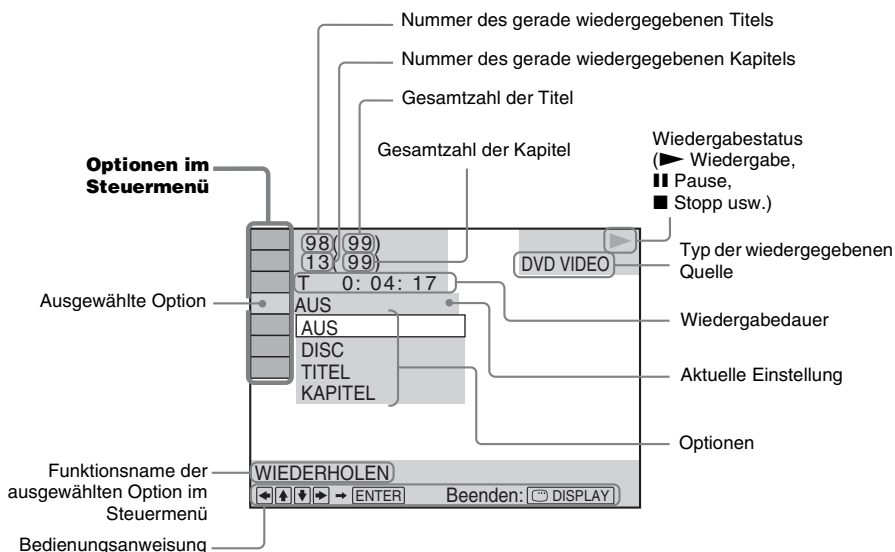













Steuermenü

Beispiel: Steuermenü 1 beim Abspielen einer DVD VIDEO.





Liste der Optionen im Steuermenü

Die Steuermenüs 1 und 2 enthalten je nach Quelle unterschiedliche Optionen. Nähere Erläuterungen finden Sie auf den in der Tabelle unten in Klammern angegebenen Seiten.

Option	Name der Option, Funktion, entsprechende Quelle
	[TITEL] (Seite 37)/[SZENE] (Seite 37)/[STÜCK] (Seite 37) Sie können den Titel, die Szene oder das Stück für die Wiedergabe auswählen.   
	[KAPITEL] (Seite 37)/[INDEX] (Seite 37) Sie können das Kapitel oder die Indexnummer für die Wiedergabe auswählen.   
	[INDEX] (Seite 37) Sie können den Index anzeigen lassen und die Indexnummer für die Wiedergabe auswählen. 
	[STÜCK] (Seite 37) Sie können das Stück für die Wiedergabe auswählen.     
	[ORIGINAL/PLAY LIST] (Seite 39) Sie können die Art der Titel (DVD-RW/DVD-R) für die Wiedergabe auswählen: original aufgezeichnete ([ORIGINAL]) oder bearbeitete Titel ([PLAY LIST]). 

	<p>[ZEIT] (Seite 37) Sie können die verstrichene Wiedergabedauer und die Restspieldauer anzeigen lassen. Sie können die Wiedergabe an einem bestimmten Punkt starten, indem Sie den Zeitcode eingeben (nur DVD VIDEO/DVD-VR).</p> <p style="text-align: right;">         </p>
	<p>[MULTI/2CH] (Seite 39) Sie können bei Super Audio CDs den Wiedergabebereich auswählen, sofern mehrere vorhanden sind.</p> <p style="text-align: right;"></p>
	<p>[SUPER AUDIO CD-/CD-SCHICHT] (Seite 39) Sie können bei Super Audio CDs die Wiedergabeschicht auswählen, sofern mehrere vorhanden sind.</p> <p style="text-align: right;"></p>
	<p>[PROGRAMM] (Seite 40) Sie können Stücke auswählen, um sie in der gewünschten Reihenfolge abzuspielen.</p> <p style="text-align: right;">   </p>
	<p>[ZUFALL] (Seite 41) Sie können Stücke/Dateien in zufälliger Reihenfolge wiedergeben lassen.</p> <p style="text-align: right;">       </p>
	<p>[WIEDERHOLEN] (Seite 41) Sie können die gesamte CD/DVD bzw. das gesamte USB-Gerät (alle Titel/alle Stücke/alle Ordner/alle Dateien) bzw. einen Titel/ein Kapitel/ein Stück/einen Ordner/eine Datei wiederholt wiedergeben lassen.</p> <p style="text-align: right;">         </p>
	<p>[A/V SYNC] (Seite 57) Sie können die Verzögerung zwischen Bild und Ton korrigieren.</p> <p style="text-align: right;">       </p>
	<p>[DISC-MENÜ] (Seite 38) Sie können das Menü der DVD anzeigen.</p> <p style="text-align: right;"></p>
	<p>[SUCHEN] (Seite 34) Sie können die Liste der Ordner/JPEG-Bilddateien anzeigen.</p> <p style="text-align: right;">    </p>
	<p>[EINSTELLUNGEN] (Seite 60) [BENUTZERDEFINIERT] Hier können Sie zusätzlich zur Schnellkonfiguration verschiedene andere Einstellungen vornehmen. [SCHNELLKONFIG.] (Seite 30) Sie können die Grundkonfiguration der Anlage vornehmen. Per Schnellkonfiguration können Sie die Sprache für Menüs/Anzeigen auf dem Bildschirm wählen und die Anlage an das Bildseitenverhältnis des Fernsehgeräts anpassen.</p> <p style="text-align: right;">         </p>
	<p>[ORDNER] (Seite 37) Sie können den Ordner für die Wiedergabe auswählen.</p> <p style="text-align: right;">    </p>
	<p>[DATEI] (Seite 37) Sie können die JPEG-Bilddatei oder Videodatei für die Wiedergabe auswählen.</p> <p style="text-align: right;">    </p>
 1)	<p>[DATUM] (Seite 45) Sie können das Datum, an dem ein Bild mit einer Digitalkamera aufgenommen wurde, anzeigen lassen.</p> <p style="text-align: right;">    </p>
 1)	<p>[ANZEIGEDAUER] (Seite 42) Sie können die Anzeigedauer der einzelnen Bilder auf dem Fernsehschirm bei Bildpräsentationen auswählen.</p> <p style="text-align: right;">    </p>



 1)	<p>[EFFEKT] (Seite 42) Sie können die Effekte für Bildübergänge bei einer Bildpräsentation auswählen.</p> <p style="text-align: right;">DATA CD DATA DVD USB</p>
	<p>[MEDIEN] (Seite 35) Sie können die Wiedergabepriorität der verschiedenen Medientypen (MP3-/AAC²⁾-/WMA²⁾-Datei, JPEG-Bilddatei, Videodatei oder MP3- und JPEG-Bilddateien³⁾ auswählen und so festlegen, welche Daten auf einer DATA CD/DATA DVD bzw. einem USB-Gerät wiedergegeben werden sollen.</p> <p style="text-align: right;">DATA CD DATA DVD USB</p>
	<p>[USB-TRANSFER] (Seite 54) Sie können Stücke von einer Audio-CD oder MP3-Dateien von einer DATA CD/DATA DVD an ein USB-Gerät übertragen.</p> <p style="text-align: right;">USB</p>

¹⁾Diese Optionen werden bei der Wiedergabe einer DATA CD/DATA DVD bzw. eines USB-Geräts mit Videodateien nicht angezeigt.

²⁾Nur USB-Gerät.

³⁾Nur DATA CD/DATA DVD.

Tipp

- Das Steuerungssymbol leuchtet gelb  → , wenn Sie eine Option außer [AUS] auswählen (nur [PROGRAMM], [ZUFALL], [WIEDERHOLEN] und [A/V SYNC]). Die Anzeige [ORIGINAL/PLAY LIST] leuchtet gelb, wenn Sie [PLAY LIST] (Standardeinstellung) wählen. Die Anzeige [MULTI/2CH] leuchtet gelb, wenn Sie den Mehrkanal-Wiedergabebereich einer Super Audio CD auswählen.

Schritt 1: Installieren der Anlage

Anordnen der Anlage

Ordnen Sie die einzelnen Komponenten der Anlage wie in der Abbildung unten gezeigt an.

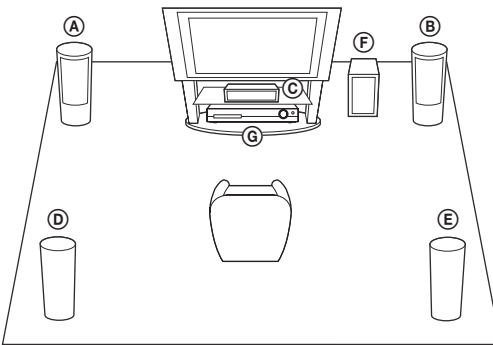

- (A) Vorderer Lautsprecher (L (links))
- (B) Vorderer Lautsprecher (R (rechts))
- (C) Mittlerer Lautsprecher
- (D) Raumklanglautsprecher (L (links))
- (E) Raumklanglautsprecher (R (rechts))
- (F) Tiefsttonlautsprecher
- (G) Gerät

So befestigen Sie die Dämpfer am Tiefsttonlautsprecher

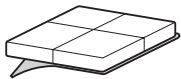

Entfernen Sie die Dämpfer von dem Trägermaterial.

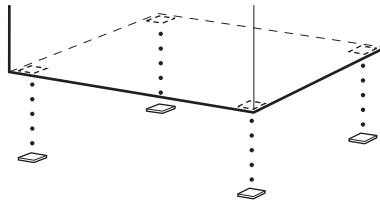

Hinweis

- Seien Sie vorsichtig, wenn Sie die Lautsprecher und/oder Lautsprecherständer mit daran montierten Lautsprechern auf einen besonders behandelten Fußboden (gewachst, geölt, poliert usw.) stellen, da es zu Flecken oder Verfärbungen kommen kann.

Aufstellen der Lautsprecher

(nur DAV-TZ630)

Erläuterungen zur Montage der Lautsprecher finden Sie in der „Montageanleitung für Lautsprecher“ (Ergänzung).

Montieren der Lautsprecher an der Wand

Vorsicht

- Wenden Sie sich mit Fragen bezüglich des Wandmaterials oder geeigneter Schrauben an einen Fachmann.
- Verwenden Sie Schrauben, die für das Material der Wand und die Wandstärke geeignet sind. Da Wände aus Gipskarton nicht sehr stabil sind, drehen Sie die Schrauben in einen Holzträger. Montieren Sie die Lautsprecher an einer senkrechten und ebenen Wand, die ausreichend verstärkt ist.
- Sony kann nicht für Unfälle oder Schäden verantwortlich gemacht werden, die durch unsachgemäße Montage, unzureichende Wandstärke, schlechte Schraubenverankerung, Naturkatastrophen u. dgl. entstehen.

Vor der Montage hoher Lautsprecher an der Wand (nur DAV-TZ630)

Hohe Lautsprecher müssen ohne den unteren Teil an der Wand montiert werden. Nehmen Sie daher den unteren Teil von hohen Lautsprechern ab, bevor Sie diese an der Wand montieren.

1 Ziehen Sie das Lautsprecherkabel aus der Kerbe an der Rückseite des Lautsprechers.

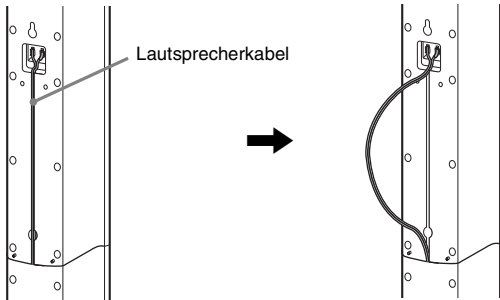

Rückseite des Lautsprechers

2 Trennen Sie die Lautsprecherkabel vom Lautsprecher.

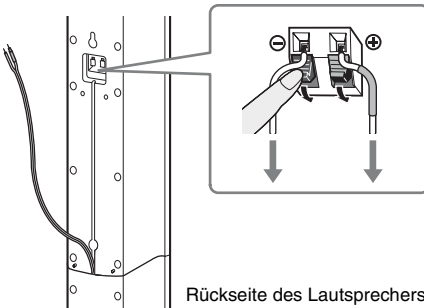

Rückseite des Lautsprechers

3 Entfernen Sie die Schraube (werkseitig befestigt) an der Rückseite des Lautsprechers.

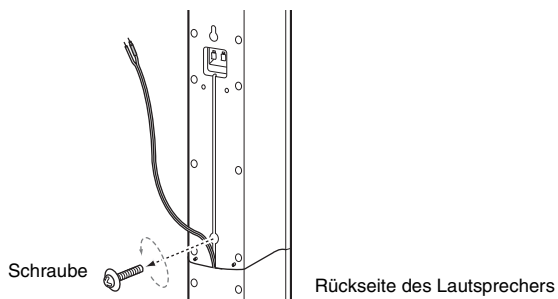

4 Heben Sie den oberen Teil des Lautsprechers an.

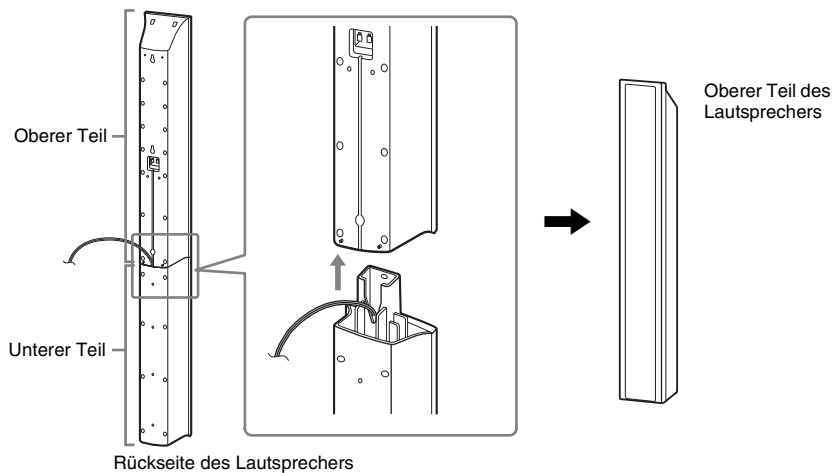

5 Ziehen Sie das Lautsprecherkabel von der Unterseite her aus dem unteren Teil des Lautsprechers heraus.

Das herausgezogene Lautsprecherkabel benötigen Sie beim Montieren des Lautsprechers an der Wand.

Unterer Teil des Lautsprechers

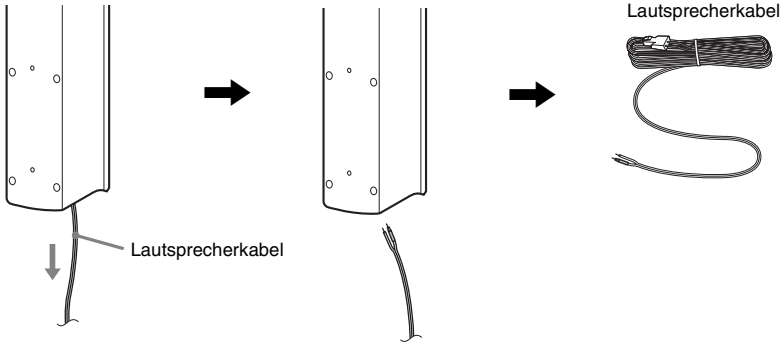

6 Entfernen Sie das Schutzpapier von der Abdeckung für die Lautsprecherunterseite und bringen Sie dann die Abdeckung für die Lautsprecherunterseite unten am oberen Teil des Lautsprechers an.

Abdeckung für die Lautsprecherunterseite

Unterseite des oberen Teils des Lautsprechers

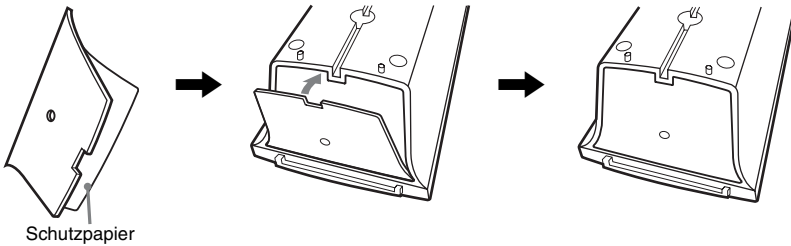

Hinweis

- Wenn Sie das Schutzpapier entfernen, ziehen Sie es an dem durch die Kerbe in der Abdeckung für die Lautsprecherunterseite freiliegenden Bereich ab.

So hängen Sie einen Lautsprecher an die Wand

1 Schließen Sie das Lautsprecherkabel mit der farbigen Kabelschleufe an ⊕ und das Lautsprecherkabel ohne farbige Kabelschleufe an ⊖ an.



Farbige Kabelschleufe
 Vorderer linker Lautsprecher (L): weiß
 Vorderer rechter Lautsprecher (R): rot
 Mittlerer Lautsprecher: grün
 Linker Raumklanglautsprecher (L): blau
 Rechter Raumklanglautsprecher (R): grau

- 2** Beschaffen Sie Schrauben (nicht mitgeliefert), die sich für die zum Aufhängen vorgesehene Bohrung an der Rückseite der Lautsprecher eignen. Orientieren Sie sich an den folgenden Abbildungen.

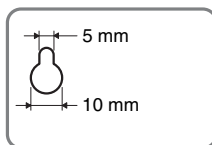
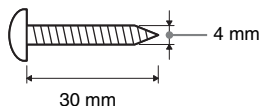

Bohrung an der Rückseite des Lautsprechers

- 3** Drehen Sie die Schrauben in die Wand hinein und hängen Sie den Lautsprecher an die Wand.

Eindrehtiefe der Schraube

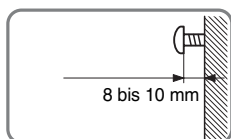

Für den mittleren Lautsprecher

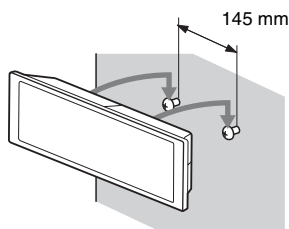

Für hohe Lautsprecher (nur DAV-TZ630)

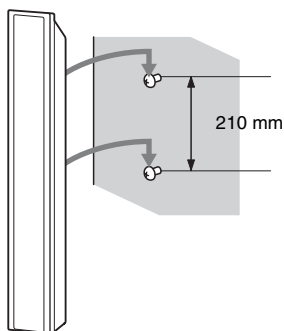

Für kleine Lautsprecher

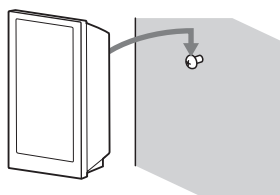

Schritt 2: Anschließen der Anlage

Anschließen der Lautsprecher

- 1** Führen Sie die Stecker der Lautsprecherkabel in die gleichfarbigen Buchsen **SPEAKERS** am Gerät ein, bis sie mit einem Klicken einrasten.

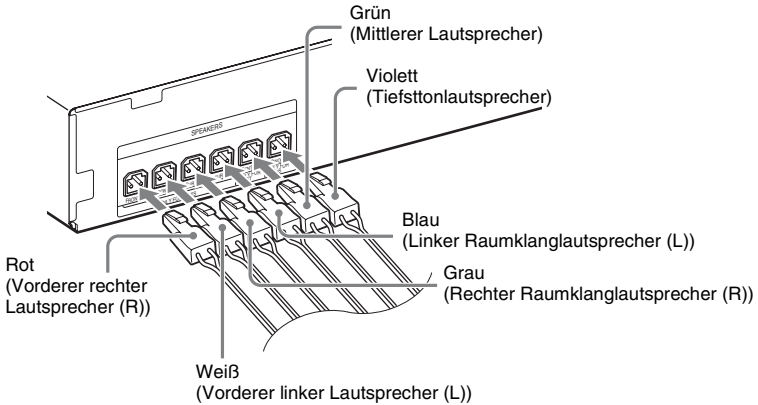

- 2** Schließen Sie das Lautsprecherkabel mit der farbigen Kabelschleife an \oplus und das Lautsprecherkabel ohne farbige Kabelschleife an \ominus an.

Das Tiefsttonlautsprecherkabel ist an den Tiefsttonlautsprecher angeschlossen.

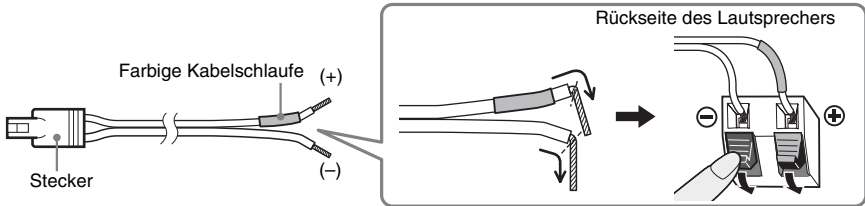

Hinweis

- Achten Sie darauf, dass die Isolierung (Gummihülle) der Lautsprecherkabel nicht in die Lautsprecheranschlüsse gerät.

Anschließen eines Fernsehgeräts

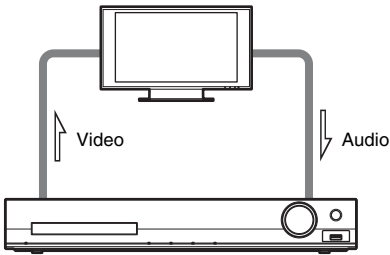

Wählen Sie je nach den Buchsen am Fernsehgerät eine der Anschlussmethoden aus.

■ Methode 1: Verbindung über SCART (EURO AV)-Kabel

Dies ist die einfachste Verbindung und es werden Video- und Audiosignale übertragen. Wenn der Stereoton des Fernsehgeräts über die Anlage wiedergegeben werden soll, nehmen Sie diese Verbindung vor.

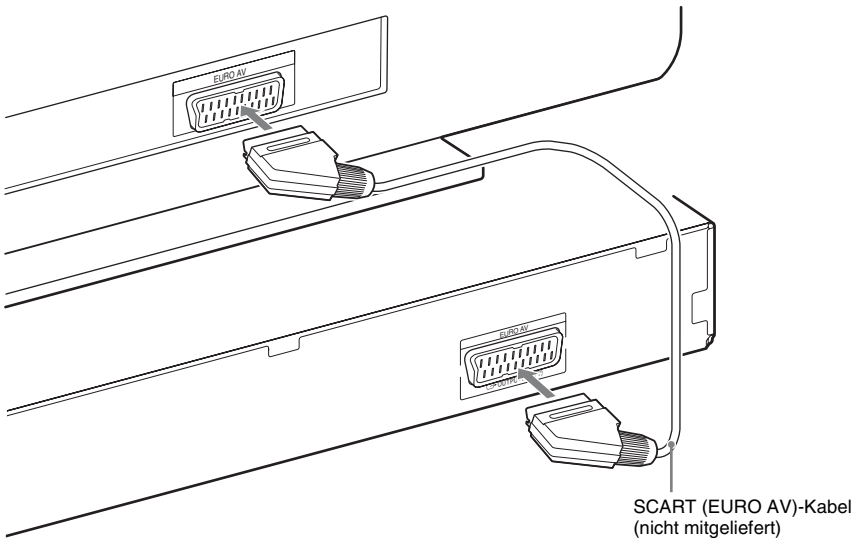

■ **Methode 2: Verbindung über HDMI-Kabel und SCART (EURO AV)-Kabel**

Bei dieser Anschlussmethode ist die Bildqualität besser als bei Methode 1.

Wenn der Stereoton des Fernsehgeräts über die Anlage wiedergegeben werden soll, müssen Sie das SCART (EURO AV)-Kabel anschließen.

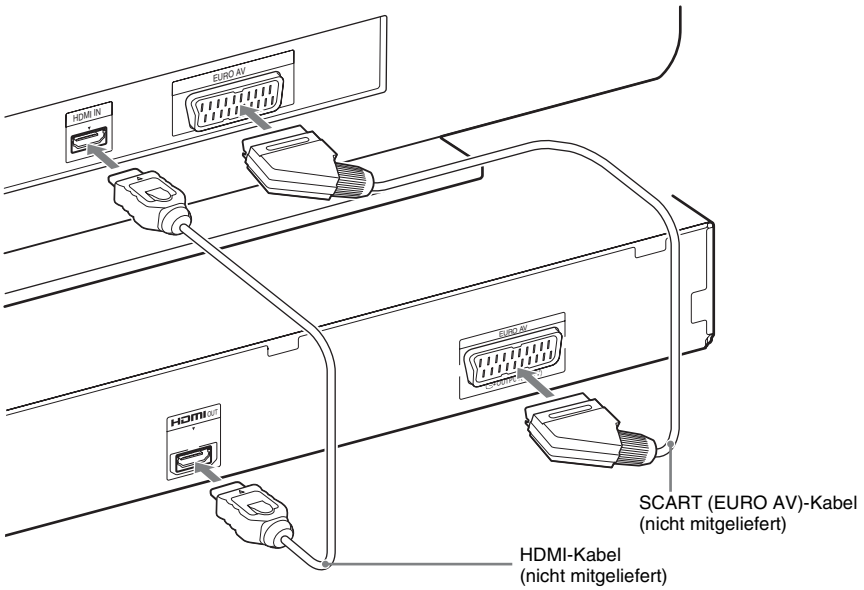

Anschließen der Antenne

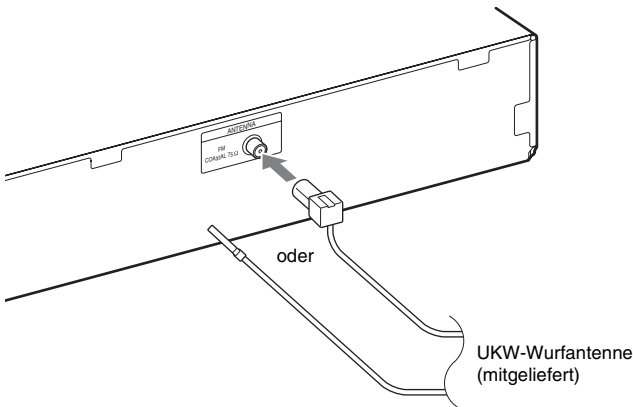

Hinweis

- Achten Sie darauf, dass die UKW-Wurfantenne nach dem Anschließen möglichst in voller Länge und horizontal ausgelegt ist.

Anschließen des Netzkabels

1 Schließen Sie das Netzkabel an.

Die Demo erscheint im Display an der Vorderseite.

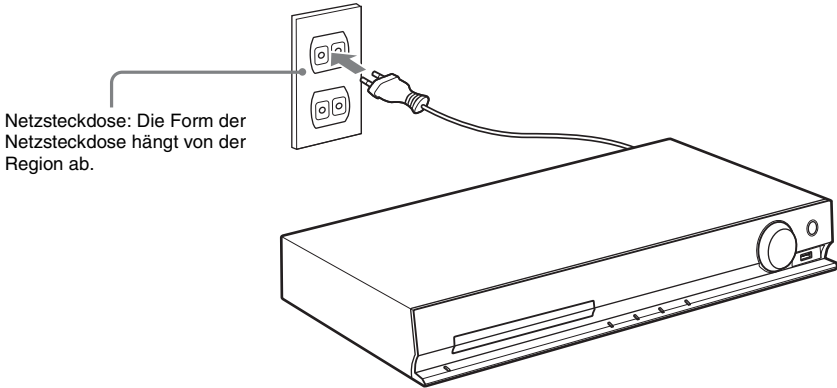

2 Schalten Sie die Anlage mit I/⏻ ein und drücken Sie dann noch einmal I/⏻, um die Demo zu beenden.

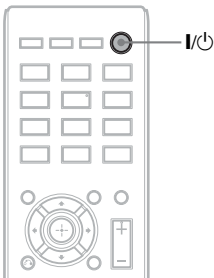

Schritt 3: Konfigurieren der Anlage

Vornehmen der Schnellkonfiguration

Die angezeigten Optionen sind je nach Gebiet unterschiedlich.

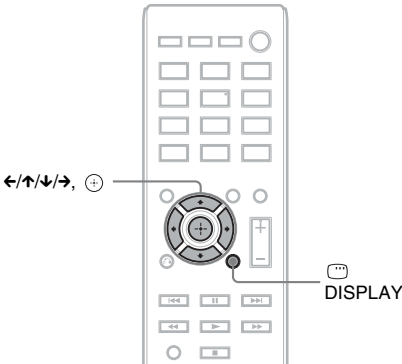
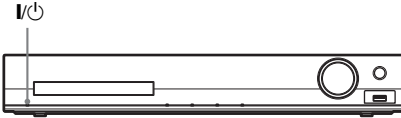

- 1** Schalten Sie das Fernsehgerät ein.
- 2** Wählen Sie am Fernsehgerät den Eingang, an den die Anlage angeschlossen ist, damit das Bild auf dem Fernsehschirm erscheint.
- 3** Schalten Sie die Anlage durch Drücken von I/⏻ ein.
- 4** Drücken Sie **+**, ohne eine CD/DVD einzulegen oder ein USB-Gerät anzuschließen.

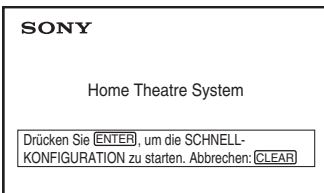

Hinweis

- Sollte diese Meldung nicht erscheinen, drücken Sie DVD/CD. Sollte diese Meldung auch dann noch nicht erscheinen, rufen Sie noch einmal das Schnellkonfigurationsmenü auf (Seite 59).

- 5** Wählen Sie mit **↑/↓** eine Sprache aus und drücken Sie **+**.

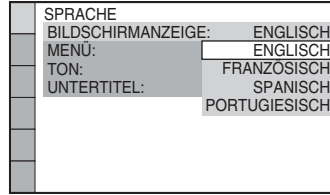

- 6** Wählen Sie mit **↑/↓** die zum Fernsehgerät passende Einstellung aus und drücken Sie **+**.

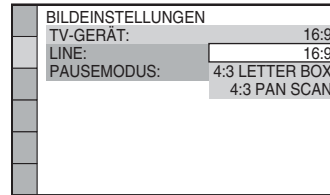

- [16:9]: Dieses Bildseitenverhältnis eignet sich für ein Breitbildfernsehgerät oder ein Fernsehgerät mit 4:3-Standardbildschirm und Breitbildmodus (Seite 61).
- [4:3 LETTER BOX] oder [4:3 PAN SCAN]: Dieses Bildseitenverhältnis eignet sich für ein Fernsehgerät mit 4:3-Standardbildschirm (Seite 61).

- 7** Wählen Sie mit **↑/↓** das Ausgabeformat für Videosignale aus und drücken Sie dann **+**.

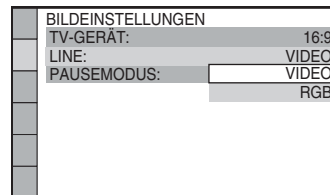

- [VIDEO]: Videosignale werden ausgegeben.

- [RGB]: RGB-Signale werden ausgegeben.

8 Wählen Sie mit \uparrow/\downarrow die Einstellung der Steuerung für HDMI aus und drücken Sie \oplus .

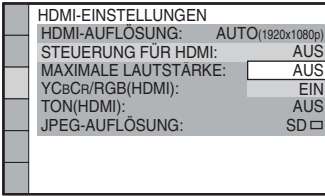

- [AUS]: Die Steuerung für HDMI ist deaktiviert.
- [EIN]: Die Steuerung für HDMI ist aktiviert.

9 Drücken Sie \leftarrow/\rightarrow , um das Bild für die Lautsprecheranordnung zu wählen, das der tatsächlichen Aufstellung Ihrer Lautsprecher entspricht, und drücken Sie dann \oplus .

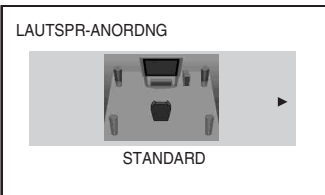

- [STANDARD]: Wählen Sie diese Option bei normaler Installation der Lautsprecher.
- [OHNE CENTER-LAUTSPR]: Wählen Sie diese Option, wenn Sie nur die vorderen und die Raumklanglautsprecher aufstellen.
- [OHNE RAUMKLANG]: Wählen Sie diese Option, wenn Sie nur den mittleren und die vorderen Lautsprecher aufstellen.
- [NUR FRONT-LAUTSPR]: Wählen Sie diese Option, wenn Sie nur die vorderen Lautsprecher aufstellen.
- [ALLE FRONT-LAUTSPR]: Wählen Sie diese Option, wenn Sie alle Lautsprecher vor der Hörposition aufstellen.

- [ALLE VORNE-OHNE CENTER]: Wählen Sie diese Option, wenn Sie die vorderen und die Raumklanglautsprecher vor der Hörposition aufstellen.

So beenden Sie die Schnellkonfiguration

Drücken Sie in einem beliebigen Schritt \square DISPLAY.

Einstellen der Art des Ausgangssignals auf das Fernsehgerät

Wählen Sie je nachdem, wie Sie die Anlage an das Fernsehgerät angeschlossen haben (Seite 27), die Art des Videosignals aus, das von der Anlage ausgegeben wird.

So wählen Sie die Art des von der Buchse HDMI OUT ausgegebenen Videosignals

Wenn Sie das Gerät über ein HDMI-Kabel an das Fernsehgerät anschließen, können Sie die Art des Videosignals auswählen, das von der Buchse HDMI OUT ausgegeben wird.

1 Drücken Sie DVD/CD.

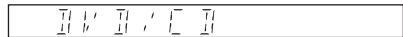

2 Drücken Sie \square DISPLAY, während sich die Anlage im Stopmodus befindet.

3 Wählen Sie mit \uparrow/\downarrow die Option \square [EINSTELLUNGEN] aus und drücken Sie \oplus .

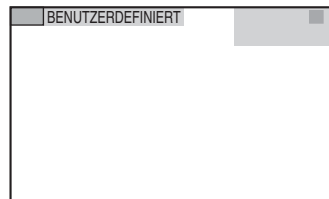

4 Wählen Sie mit \uparrow/\downarrow die Option [BENUTZERDEFINIERT] aus und drücken Sie \oplus .

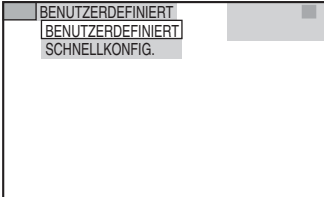

- [1920 × 1080i]: Die Anlage gibt 1920 × 1080i*-Videosignale aus.
- [1280 × 720p]: Die Anlage gibt 1280 × 720p*-Videosignale aus.
- [720 × 480p]**: Die Anlage gibt 720 × 480p*-Videosignale aus.

* i: Interlace, p: progressiv

** Je nach Gebiet wird möglicherweise [720 × 480/576p] angezeigt und die Anlage gibt 720 × 576p-Videosignale aus.

5 Wählen Sie mit \uparrow/\downarrow die Option [HDMI-EINSTELLUNGEN] aus und drücken Sie \oplus .

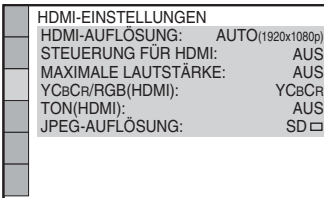

6 Wählen Sie mit \uparrow/\downarrow die Option [HDMI-AUFLÖSUNG] aus und drücken Sie \oplus .

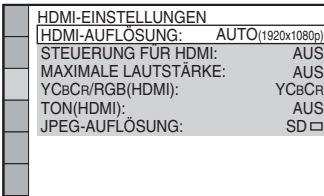

7 Wählen Sie mit \uparrow/\downarrow die gewünschte Einstellung aus und drücken Sie \oplus .

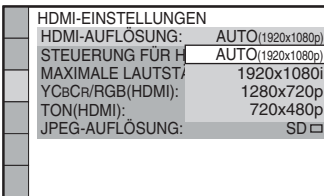

- [AUTO (1920 × 1080p)]: Die Anlage gibt die optimalen Videosignale für das angeschlossene Fernsehgerät aus.

Wiedergeben einer CD/ DVD

DVD-V DVD-VR VIDEO CD Super Audio CD CD

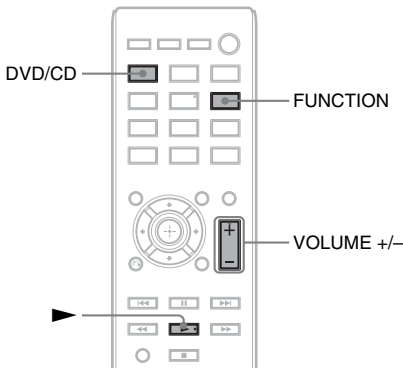
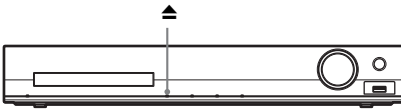

- 1 Drücken Sie DVD/CD.**
Sie können die Funktion auch auswählen, indem Sie mehrmals FUNCTION drücken.
- 2 Drücken Sie ▲, um die CD/DVD-Lade zu öffnen.**
- 3 Legen Sie eine CD/DVD in die Lade ein und drücken Sie ▲.**

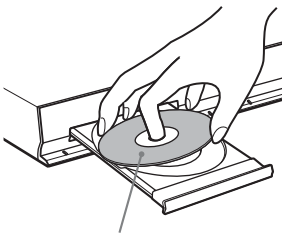

Mit der beschrifteten Seite nach oben.

- 4 Starten Sie mit ► die Wiedergabe.**

- 5 Stellen Sie mit VOLUME +/- die Lautstärke ein.**

Wiedergeben von Dateien auf einer CD/ DVD bzw. einem USB- Gerät

DATA CD DATA DVD USB

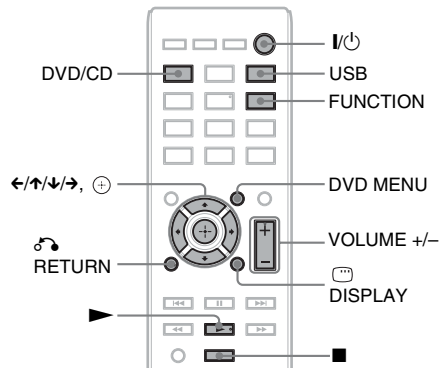
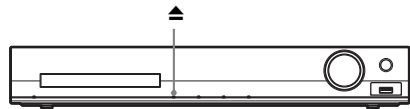

- 1 Drücken Sie DVD/CD oder USB.**
 - DVD/CD: Bei einer CD/DVD.
 - USB: Bei einem USB-Gerät.

Sie können die Funktion auch auswählen, indem Sie mehrmals FUNCTION drücken.
- 2 Legen Sie die Quelle ein bzw. schließen Sie sie an.**

■ Bei einer CD/DVD

Öffnen Sie die CD/DVD-Lade mit ▲, legen Sie eine CD/DVD in die Lade ein, und drücken Sie die Taste erneut, um die CD/DVD-Lade zu schließen.

■ Bei einem USB-Gerät

Schließen Sie ein USB-Gerät an den Anschluss  (USB) an.

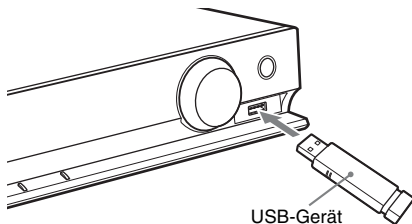

Hinweis

- Je nach Typ des USB-Geräts kann es etwa 10 Sekunden dauern, bis „READING“ im Display an der Vorderseite angezeigt wird.

[ORDNERLISTE] wird auf dem Fernsehschirm angezeigt.

Sollte [ORDNERLISTE] nicht erscheinen, drücken Sie DVD MENU.

3 Wählen Sie mit einen Ordner aus.



4 Starten Sie mit die Wiedergabe.

■ Bei Video- oder Audiodateien

Die Wiedergabe der Dateien im ausgewählten Ordner beginnt.

■ Bei JPEG-Bilddateien

Die Dateien im ausgewählten Ordner werden als Bildpräsentation wiedergegeben.

5 Stellen Sie mit VOLUME +/- die Lautstärke ein.

So wählen Sie die Quelle für die Wiedergabe auf dem USB-Gerät aus

Bei manchen USB-Geräten können Sie die Speichernummer für die Wiedergabe auswählen.

Drücken Sie MEM SEL.

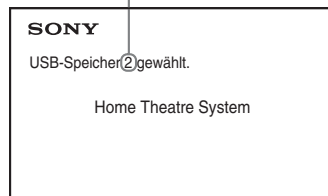

Ausgewählte Speichernummer



Hinweis

- Wenn der Speicher nicht ausgewählt werden kann, erscheint [Funktion nicht möglich.] auf dem Fernsehschirm.
- Die Speichernummer ist je nach USB-Gerät unterschiedlich.

So trennen Sie das USB-Gerät von diesem Gerät

- 1 Stoppen Sie mit  die Wiedergabe.
- 2 Schalten Sie die Anlage durch Drücken von  aus.
- 3 Lösen Sie das USB-Gerät.

Wiedergeben einer bestimmten Datei

DATA CD **DATA DVD** **USB**

- 1 Wählen Sie wie in den Schritten unter „Wiedergeben von Dateien auf einer CD/DVD bzw. einem USB-Gerät“ (Seite 33) erläutert einen Ordner aus.

- 2 Rufen Sie mit  die Dateiliste auf.

- 3 Wählen Sie eine Datei aus.

Wenn Sie wieder zur Ordnerliste wechseln möchten, drücken Sie  RETURN.

■ **Bei Video- oder Audiodateien**
Wählen Sie mit **↑/↓** eine Datei aus.



■ **Bei JPEG-Dateien**
Wählen Sie mit **←/↑/↓/→** ein Bild aus.

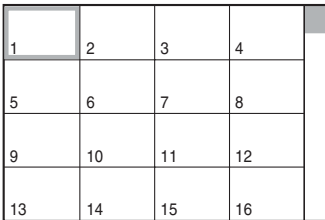

4 Starten Sie die Wiedergabe.

■ **Bei Video- oder Audiodateien**
Drücken Sie **▶**, um die Wiedergabe ab der ausgewählten Datei zu starten.

■ **Bei JPEG-Bilddateien**
Drücken Sie **▶**, um eine Bildpräsentation ab der ausgewählten Datei zu starten.
Drücken Sie **⊕**, wenn nur die ausgewählte Datei angezeigt werden soll.

So schalten Sie die Liste der Ordner/Dateien ein bzw. aus

Drücken Sie DVD MENU.

So zeigen Sie die Liste der Ordner/Dateien über das Steuermenü an

- 1 Drücken Sie **⏏** DISPLAY.
- 2 Wählen Sie mit **↑/↓** die Option **[SUCHEN]** aus und drücken Sie **⊕**.
- 3 Wählen Sie mit **↑/↓** die gewünschte Liste aus und drücken Sie **⊕**.

- [ORDNERLISTE]: Eine Liste der Ordner erscheint. Wenn eine Dateiliste angezeigt werden soll, wählen Sie mit **↑/↓** einen Ordner aus und drücken dann **⊕**.

- [BILDLISTE] (nur JPEG-Bilddateien): Eine Miniaturbildliste der JPEG-Bilddateien im Ordner wird angezeigt.

Wenn eine CD/DVD bzw. ein USB-Gerät unterschiedliche Dateitypen enthält

DATA CD **DATA DVD** **USB**

Wenn eine CD/DVD bzw. ein USB-Gerät verschiedene Typen von Medien (Audiodateien, JPEG-Bilddateien und Videodateien) enthält, können Sie einstellen, welcher Dateityp vorrangig wiedergegeben wird.

- 1 Drücken Sie **⏏** DISPLAY.
- 2 Wählen Sie mit **↑/↓** die Option **[MEDIEN]** aus und drücken Sie **⊕**.
- 3 Wählen Sie mit **↑/↓** eine Einstellung aus und drücken Sie **⊕**.

- [MUSIK/FOTO] (nur DATA CD/DATA DVD): Sowohl die JPEG-Bilddateien als auch die MP3-Dateien in demselben Ordner werden als Bildpräsentation wiedergegeben.
- [MUSIK]: Audiodateien haben bei der Wiedergabe Priorität.
- [VIDEO]: Videodateien haben bei der Wiedergabe Priorität.
- [FOTO]: JPEG-Bilddateien haben bei der Wiedergabe Priorität. Sie können JPEG-Bilddateien als Bildpräsentation wiedergeben lassen.

Die Standardeinstellung variiert je nach der Quelle.

Näheres zur Wiedergabepriorität der Dateitypen je nach der Einstellung von [MEDIEN] finden Sie unter „Wiedergabepriorität der Dateitypen“ (Seite 78).

Sonstige Wiedergabefunktionen

Funktionstasten für die Wiedergabe auf der Fernbedienung



Je nach Typ der CD/DVD/Datei stehen die Funktionen möglicherweise nicht zur Verfügung.

Funktion	Drücken Sie
Stoppen	■
Unterbrechen der Wiedergabe (Pause)	
Zurückschalten in den normalen Wiedergabemodus oder Wiedergabefortsetzung nach einer Pause	▶
Löschen der für die Wiedergabefortsetzung gespeicherten Stelle	■ zweimal.
Überspringen des aktuellen Kapitels oder Stücks bzw. der aktuellen Datei oder Szene	<ul style="list-style-type: none"> ◀◀ oder ▶▶. ◀◀◀: Zurück zum Anfang. • Drücken Sie ◀◀◀ innerhalb einer Sekunde zweimal, um zum vorherigen Element zu wechseln. • ▶▶▶: Weiter zum nächsten Element.
Überspringen der aktuellen JPEG-Bilddatei	<ul style="list-style-type: none"> ◀ oder ▶ während der Wiedergabe. • ◀: Zurück zur vorherigen Datei. • ▶: Weiter zum nächsten Element.

Funktion	Drücken Sie
Schnelles Suchen nach einer Stelle	<ul style="list-style-type: none"> ◀◀/◀◀ oder ▶▶/▶▶ während der Wiedergabe einer CD/DVD. • ◀◀/◀◀: Schnelles Scannen rückwärts. • ▶▶/▶▶: Schnelles Scannen vorwärts. <p>Mit jedem Tastendruck auf ◀◀/◀◀ oder ▶▶/▶▶ während des Scannens wechselt die Scan-Geschwindigkeit.</p>
Wiedergabe Bild für Bild	<ul style="list-style-type: none"> und drücken Sie dann ◀◀/◀◀ oder ▶▶/▶▶. • ◀◀/◀◀: Wiedergabe in Zeitlupe (rückwärts). • ▶▶/▶▶: Wiedergabe in Zeitlupe (vorwärts). <p>Mit jedem Tastendruck auf ◀◀/◀◀ oder ▶▶/▶▶ während der Wiedergabe in Zeitlupe wechselt die Wiedergabegeschwindigkeit.</p>
Drehen einer JPEG-Bilddatei	<ul style="list-style-type: none"> ⬆/⬇, während eine JPEG-Bilddatei angezeigt wird. <p>Wenn Sie SHIFT gedrückt halten und dann CLEAR drücken, erscheint wieder die normale Anzeige.</p>

Tipps

- Bei der Wiedergabe von Dateien können Sie den nächsten Ordner auswählen, indem Sie nach der letzten Datei im aktuellen Ordner weiter ▶▶▶ (→ bei JPEG-Bilddateien) drücken. Sie können jedoch nicht mit ◀◀◀ (← bei JPEG-Bilddateien) zum vorherigen Ordner zurückschalten. Dazu müssen Sie den vorherigen Ordner aus der Ordnerliste auswählen.
- Sie können die JPEG-Bilddatei nicht drehen, wenn [JPEG-AUFLÖSUNG] unter [HDMI-EINSTELLUNGEN] auf [(1920 × 1080i) HD □] oder [(1920 × 1080i) HD] setzen (Seite 62).

Wiedergeben einzelner Titel/ Kapitel/Stücke/Szenen usw.

So wählen Sie den Titel/das Kapitel/das Stück/die Szene/die Indexnummer/den Ordner/die Dateinummer für die Wiedergabe aus



- 1 Drücken Sie DISPLAY.
- 2 Wählen Sie mit \uparrow/\downarrow die Suchmethode aus und drücken Sie dann \oplus .
 - [TITEL/SZENE/STÜCK]
 - [KAPITEL/INDEX]
 - [STÜCK]
 - [INDEX]
 - [ORDNER]
 - [DATEI]

Beispiel: [KAPITEL]
[** (**)] wird ausgewählt (** steht für eine Zahl).

Die Zahl in Klammern gibt die Gesamtzahl an Titeln, Kapiteln, Stücken, Indexnummern, Szenen, Ordnern oder Dateien an.

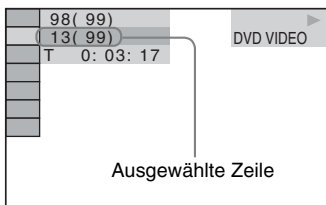

Hinweis

- Wenn [MEDIEN] auf [MUSIK/FOTO] gesetzt ist und [DATEI] nicht angezeigt wird, drücken Sie DISPLAY erneut.

- 3 Wählen Sie mit \uparrow/\downarrow die gewünschte Titel-, Kapitel-, Stück- oder Szenennummer usw. aus und drücken Sie dann \oplus .

Sie können die Auswahl auch vornehmen, indem Sie SHIFT gedrückt halten und dann die Zahlentasten drücken.

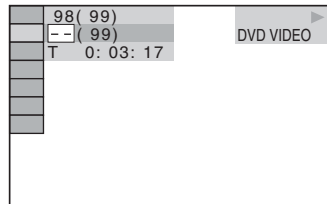

Wenn Sie einen Fehler gemacht haben, halten Sie SHIFT gedrückt und löschen die Nummer dann mit CLEAR.

So wählen Sie anhand des Zeitcodes eine Szene aus



- 1 Drücken Sie DISPLAY.
- 2 Wählen Sie mit \uparrow/\downarrow die Option [ZEIT] aus und drücken Sie dann \oplus .
- 3 Halten Sie SHIFT gedrückt, geben Sie den Zeitcode mit den Zahlentasten ein und drücken Sie dann \oplus .

Wenn Sie beispielsweise eine Szene suchen, die sich 2 Stunden, 10 Minuten und 20 Sekunden nach dem Anfang befindet: Halten Sie SHIFT gedrückt und drücken Sie dann 2, 1, 0, 2, 0 ([2:10:20]).

Hinweis

- Auf einer DVD+RW können Sie nicht anhand des Zeitcodes nach einer Szene suchen.

Wechseln des Blickwinkels



Drücken Sie während der Wiedergabe ANGLE, um den gewünschten Blickwinkel auszuwählen.

Anzeigen von Untertiteln

DVD-V **DVD-VR** **DATA CD** * **DATA DVD** * **USB** *

* Außer bei den Modellen für Großbritannien und Nordamerika.

Drücken Sie während der Wiedergabe SUBTITLE, um die gewünschte Untertitelsprache auszuwählen.

Hinweis

• Bei DivX-Videodateien mit der Erweiterung „.avi“ oder „.divx“ und Untertitelinformationen können Sie die Untertitel wechseln (außer bei den Modellen für Großbritannien und Nordamerika).

Wechseln des Tons

DVD-V **DVD-VR** **VIDEO CD** **C D** **DATA CD**

DATA DVD **USB**

Drücken Sie während der Wiedergabe mehrmals AUDIO und wählen Sie den Ton.

■ DVD VIDEO

Sie können das Audioformat und die Sprache wechseln, sofern auf der Tonquelle mehrere Audioformate und Sprachen aufgezeichnet sind. Wenn 4 Ziffern angezeigt werden, geben diese den Sprachcode an. Schlagen Sie in der „Liste der Sprachcodes“ (Seite 79) nach, welcher Code für welche Sprache steht.

Wenn dieselbe Sprache mehrmals angezeigt wird, sind auf der DVD VIDEO mehrere Audioformate aufgezeichnet.

Beispiel:

Dolby Digital-5.1-Kanal-Format

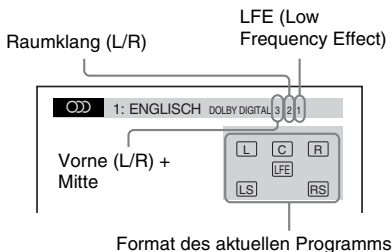

■ DVD-VR

Sie können die Tonspur wechseln, wenn die DVD mehrere Tonspuren enthält.

■ VIDEO-CD/CD/DATA CD (MP3-Datei)/DATA DVD (MP3-Datei)/USB-Gerät (Audiodatei)

Sie können die Tonspur wechseln.

- [STEREO]: Stereoton.
- [1/L]: Ton des linken Kanals (monaural).
- [2/R]: Ton des rechten Kanals (monaural).

■ DATA CD (DivX-Videodatei)/DATA DVD (DivX-Videodatei)/USB-Gerät (DivX-Videodatei) (außer bei den Modellen für Großbritannien)

Sie können die Tonspur wechseln, wenn eine Videodatei mehrere Tonspuren enthält.

■ Super-VCD

Sie können die Tonspur wechseln.

- [1:STEREO]: Stereoton von Tonspur 1.
- [1:1/L]: Ton des linken Kanals von Tonspur 1 (monaural).
- [1:2/R]: Ton des rechten Kanals von Tonspur 1 (monaural).
- [2:STEREO]: Stereoton von Tonspur 2.
- [2:1/L]: Ton des linken Kanals von Tonspur 2 (monaural).
- [2:2/R]: Ton des rechten Kanals von Tonspur 2 (monaural).

Arbeiten mit dem Menü einer DVD

DVD-V

Wenn Sie eine DVD abspielen, die mehrere Titel enthält, können Sie über DVD TOP MENU den gewünschten Titel auswählen.

Bei der Wiedergabe von DVDs, bei denen Sie Optionen wie die Sprache der Untertitel oder die Sprache der Tonspur auswählen können, wählen Sie diese Optionen über DVD MENU aus.

1 Drücken Sie DVD TOP MENU oder DVD MENU.

2 Wählen Sie das wiederzugebende Element bzw. die einzustellende Option mit \leftarrow/\rightarrow aus und drücken Sie dann \oplus .

Sie können die Auswahl auch vornehmen, indem Sie SHIFT gedrückt halten und dann die Zahlentasten drücken.

So zeigen Sie das Menü der DVD im Steuermenü an

- 1 Drücken Sie DISPLAY.
- 2 Wählen Sie mit \uparrow/\downarrow die Option [DISC-MENÜ] aus und drücken Sie \oplus .
- 3 Drücken Sie \uparrow/\downarrow , um [MENÜ] oder [HAUPTMENÜ] auszuwählen, und drücken Sie dann \oplus .

Auswählen eines Originaltitels oder eines bearbeiteten Titels auf einer DVD-VR

DVD-VR

Diese Funktion steht nur bei DVD-VRs zur Verfügung, auf denen eine Playlist erstellt wurde.

- 1 Drücken Sie DISPLAY, während sich die Anlage im Stoppmodus befindet.
- 2 Wählen Sie mit \uparrow/\downarrow die Option [ORIGINAL/PLAY LIST] aus und drücken Sie \oplus .
- 3 Wählen Sie mit \uparrow/\downarrow eine Einstellung aus und drücken Sie \oplus .
 - [PLAY LIST]: Die Titel werden in der Reihenfolge wiedergegeben, in der sie in der vorhandenen Playlist aufgeführt sind.
 - [ORIGINAL]: Die Titel werden wie ursprünglich aufgezeichnet wiedergegeben.

Auswählen eines Wiedergabebereichs bei einer Super Audio CD

Super Audio CD

Einige Super Audio CDs enthalten einen 2-Kanal-Wiedergabebereich und einen Mehrkanal-Wiedergabebereich. Sie können den

Wiedergabebereich auswählen, den Sie hören wollen.

- 1 Drücken Sie DISPLAY, während sich die Anlage im Stoppmodus befindet.
- 2 Wählen Sie mit \uparrow/\downarrow die Option [MULTI/2CH] aus und drücken Sie \oplus .
- 3 Wählen Sie mit \uparrow/\downarrow die Einstellung aus und drücken Sie \oplus .
 - [MULTI]: Der Mehrkanal-Wiedergabebereich wird wiedergegeben.
 - [2CH]: Der 2-Kanal-Wiedergabebereich wird wiedergegeben.

Wechseln der Wiedergabeschicht bei einer Hybrid Super Audio CD

Super Audio CD

Einige Super Audio CDs bestehen aus einer Super Audio CD-Schicht und einer CD-Schicht. Sie können die Wiedergabeschicht auswählen, die Sie hören wollen.

- 1 Drücken Sie DISPLAY, während sich die Anlage im Stoppmodus befindet.
- 2 Wählen Sie mit \uparrow/\downarrow die Option [SUPER AUDIO CD-/CD-SCHICHT] aus und drücken Sie \oplus .
 - Wenn die CD-Schicht die aktuelle Schicht ist
[SUPER AUDIO CD] erscheint.
 - Wenn die Super Audio CD-Schicht die aktuelle Schicht ist
[CD] erscheint.
- 3 Drücken Sie \oplus , um die Schicht zu wechseln.
 - [SUPER AUDIO CD]: Sie können die Super Audio CD-Schicht wiedergeben. Wenn die Anlage eine Super Audio CD-Schicht wiedergibt, leuchtet „SA-CD“ im Display an der Vorderseite.

- [CD]: Sie können die CD-Schicht wiedergeben.
Wenn die Anlage eine CD-Schicht wiedergibt, leuchtet „CD“ im Display an der Vorderseite.

Hinweis

- Super Audio CD-Tonsignale werden nicht über die Buchse HDMI OUT ausgegeben.

Auswählen des Wiedergabemodus

Wiedergabe in programmierter Reihenfolge

(Programmwiedergabe)

VIDEO CD CD

Sie können den Inhalt einer CD in beliebiger Reihenfolge wiedergeben lassen, indem Sie die Stücke darauf in der gewünschten Reihenfolge zu einem Programm zusammenstellen. Das Programm kann bis zu 99 Stücke lang sein.

- 1 Drücken Sie **DISPLAY**.
- 2 Wählen Sie mit **↑/↓** die Option **[PROGRAMM]** aus und drücken Sie **+**.
- 3 Wählen Sie mit **↑/↓** die Option **[EINST. →]** aus und drücken Sie **+**.

Gesamtspieldauer der programmierten Stücke

PROGRAMM	0: 00:00
T	
ALLE LÖSCHEN	--
1. STÜCK	--
2. STÜCK	01
3. STÜCK	02
4. STÜCK	03
5. STÜCK	04
6. STÜCK	05
7. STÜCK	06

Auf der CD aufgezeichnete Stücke

4 Drücken Sie **→**.

Der Cursor bewegt sich zu einem Stück unter [T] (in diesem Fall [01]).

PROGRAMM	0: 00:00
T	
ALLE LÖSCHEN	--
1. STÜCK	--
2. STÜCK	01
3. STÜCK	02
4. STÜCK	03
5. STÜCK	04
6. STÜCK	05
7. STÜCK	06

5 Wählen Sie das Stück aus, das Sie programmieren möchten.

Beispiel: So programmieren Sie Stück 2 als erstes Stück

Wählen Sie mit **↑/↓** [02] unter [T] aus und drücken Sie **+**.

Gewähltes Stück	Stücknummer [T]
PROGRAMM	0: 03:51
T	
ALLE LÖSCHEN	--
1. STÜCK	02
2. STÜCK	--
3. STÜCK	02
4. STÜCK	03
5. STÜCK	04
6. STÜCK	05
7. STÜCK	06

Gesamtspieldauer der programmierten Stücke

- 6 Zum Programmieren weiterer Stücke wiederholen Sie Schritt 4 bis 5.
- 7 Starten Sie mit **▶** die Programmwiedergabe.

So schalten Sie wieder in den normalen Wiedergabemodus zurück

Halten Sie **SHIFT** gedrückt und drücken Sie **CLEAR**, wenn die Programmieranzeige nicht auf dem Fernsehschirm angezeigt wird, oder wählen Sie in Schritt 3 [AUS]. Soll dasselbe Programm später noch einmal gespielt werden, wählen Sie in Schritt 3 [EIN] und drücken dann **+**.

So ändern oder löschen Sie die Stücke eines Programms

- 1 Gehen Sie wie in Schritt 1 bis 3 unter „Wiedergabe in programmierter Reihenfolge“ erläutert vor.
- 2 Wählen Sie mit \uparrow/\downarrow die Programmnummer des Stücks aus, das geändert oder gelöscht werden soll.
Falls Sie das Stück aus dem Programm löschen möchten, halten Sie SHIFT gedrückt und drücken dann CLEAR.
- 3 Zum Programmieren eines neuen Stücks gehen Sie wie in Schritt 5 unter „Wiedergabe in programmierter Reihenfolge“ erläutert vor.
Zum Löschen eines Programms wählen Sie [--] unter [T] und drücken dann \oplus .

So löschen Sie alle Stücke des Programms

- 1 Gehen Sie wie in Schritt 1 bis 3 unter „Wiedergabe in programmierter Reihenfolge“ erläutert vor.
- 2 Wählen Sie mit \uparrow die Option [ALLE LÖSCHEN] und drücken Sie dann \oplus .

Wiedergabe in zufälliger Reihenfolge

(Zufallswiedergabe)

VIDEO CD Super Audio CD C D DATA CD DATA DVD

USB

Hinweis

• Bei der Wiedergabe von MP3-Dateien wird ein Lied unter Umständen mehrmals wiedergegeben.

- 1 Drücken Sie während der Wiedergabe \square DISPLAY.
- 2 Wählen Sie mit \uparrow/\downarrow die Option \square [ZUFALL] aus und drücken Sie \oplus .
- 3 Wählen Sie mit \uparrow/\downarrow das in zufälliger Reihenfolge wiederzugebende Element aus.
■ VIDEO-CD/Super Audio CD/CD
• [AUS]: Die Funktion ist ausgeschaltet.

• [STÜCK]: Die Wiedergabe der Stücke einer CD erfolgt in zufälliger Reihenfolge.

■ Während der Programmwiedergabe

- [AUS]: Die Funktion ist ausgeschaltet.
- [EIN]: Die in der Programmwiedergabe ausgewählten Stücke werden in zufälliger Reihenfolge wiedergegeben.

■ DATA CD (nur Audiodateien)/DATA DVD (nur Audiodateien)/USB-Gerät (nur Audiodateien)

- [AUS]: Die Funktion ist ausgeschaltet.
- [EIN (MUSIK)]: Die Audiodateien im Ordner auf der aktuellen CD/DVD bzw. dem aktuellen USB-Gerät werden in zufälliger Reihenfolge wiedergegeben. Wenn kein Ordner ausgewählt ist, werden die Audiodateien im ersten Ordner in zufälliger Reihenfolge wiedergegeben.

- 4 Starten Sie mit \oplus die Zufallswiedergabe.

So schalten Sie wieder in den normalen Wiedergabemodus zurück

Halten Sie SHIFT gedrückt und drücken Sie CLEAR oder wählen Sie in Schritt 3 [AUS].

Hinweis

- Die Zufallswiedergabe steht bei VIDEO-CDs und Super-VCDs mit PBC-Wiedergabe nicht zur Verfügung.

Wiederholte Wiedergabe

(Wiedergabewiederholung)

DVD-V DVD-VR VIDEO CD Super Audio CD C D

DATA CD DATA DVD USB

- 1 Drücken Sie während der Wiedergabe \square DISPLAY.
- 2 Wählen Sie mit \uparrow/\downarrow die Option \square [WIEDERHOLEN] aus und drücken Sie \oplus .
- 3 Wählen Sie mit \uparrow/\downarrow das zu wiederholende Element aus und drücken Sie dann \oplus .

■ DVD VIDEO/DVD-VR

- [AUS]: Die Funktion ist ausgeschaltet.
- [DISC]: Alle Titel auf der DVD werden wiederholt wiedergegeben.
- [TITEL]: Der aktuelle Titel einer DVD wird wiederholt wiedergegeben.
- [KAPITEL]: Das aktuelle Kapitel einer DVD wird wiederholt wiedergegeben.

■ VIDEO-CD/Super Audio CD/CD

- [AUS]: Die Funktion ist ausgeschaltet.
- [DISC]: Alle Stücke auf der CD werden wiederholt wiedergegeben.
- [STÜCK]: Das aktuelle Stück wird wiederholt wiedergegeben.

■ DATA CD/DATA DVD/USB-Gerät

- [AUS]: Die Funktion ist ausgeschaltet.
- [DISC] (nur DATA CD/DATA DVD): Alle Ordner auf der CD/DVD werden wiederholt wiedergegeben.
- [SPEICHER] (nur USB-Gerät): Alle Ordner auf dem USB-Gerät werden wiederholt wiedergegeben.
- [ORDNER]: Der aktuelle Ordner wird wiederholt wiedergegeben.
- [STÜCK] (nur Audiodateien): Die aktuelle Datei wird wiederholt wiedergegeben.
- [DATEI] (nur Videodateien): Die aktuelle Datei wird wiederholt wiedergegeben.

4 Starten Sie mit ► die Wiedergabewiederholung.

So schalten Sie wieder in den normalen Wiedergabemodus zurück



Halten Sie SHIFT gedrückt und drücken Sie CLEAR oder wählen Sie in Schritt 3 [AUS].

Hinweis

- Die Wiedergabewiederholung steht bei VIDEO-CDs und Super-VCDs mit PBC-Wiedergabe nicht zur Verfügung.

Auswählen eines Effekts für Bildpräsentationen

DATA CD DATA DVD USB

- 1 Drücken Sie  DISPLAY so oft, bis  [EFFEKT] im Steuer Menü erscheint.
- 2 Wählen Sie mit \uparrow/\downarrow die Option  [EFFEKT] und drücken Sie \oplus .
- 3 Wählen Sie mit \uparrow/\downarrow eine Einstellung aus und drücken Sie \oplus .
 - [MODUS 1]: Die JPEG-Bilddatei wird von oben nach unten auf dem Fernsehschirm eingeblendet.
 - [MODUS 2]: Die JPEG-Bilddatei wird von links nach rechts auf dem Fernsehschirm eingeblendet.
 - [MODUS 3]: Die JPEG-Bilddatei wird von der Mitte aus auf dem Fernsehschirm eingeblendet.
 - [MODUS 4]: Die JPEG-Bilddateien werden in zufälliger Reihenfolge mit den verschiedenen Effekten eingeblendet.
 - [MODUS 5]: Die anzuzeigende JPEG-Bilddatei schiebt sich über das vorherige Bild.
 - [AUS]: Die Funktion ist ausgeschaltet.

Hinweis

- Die Einstellung von [EFFEKT] zeigt keine Wirkung, wenn Sie [JPEG-AUFLÖSUNG] unter [HDMI-EINSTELLUNGEN] auf [(1920 × 1080i) HD] oder [(1920 × 1080i) HD] setzen (Seite 62).
- Die Einstellung von [EFFEKT] kann nicht ausgewählt werden, wenn Sie eine Disc ohne JPEG-Bilddateien oder ein USB-Gerät abspielen bzw. wenn Sie [MEDIEN] so einstellen, dass keine JPEG-Bilddateien wiedergegeben werden können.

Auswählen der Anzeigedauer für Bildpräsentationen

DATA CD DATA DVD USB

- 1 Drücken Sie  DISPLAY so oft, bis  [ANZEIGEDAUER] im Steuer Menü erscheint.

2 Wählen Sie mit \uparrow/\downarrow die Option  [ANZEIGEDAUER] aus und drücken Sie \oplus .

3 Wählen Sie mit \uparrow/\downarrow eine Einstellung aus und drücken Sie \oplus .

- [NORMAL]: Die Standarddauer wird eingestellt.
- [KURZ]: Die Anzeigedauer ist kürzer als bei [NORMAL].
- [LANG 1]: Die Anzeigedauer ist länger als bei [NORMAL].
- [LANG 2]: Die Anzeigedauer ist länger als bei [LANG 1].

Hinweis

- Bei einigen JPEG-Bilddateien, insbesondere bei JPEG-Bilddateien im progressiven Format und bei JPEG-Bilddateien mit 3.000.000 und mehr Pixeln, kann das Aufrufen der Bilddatei länger dauern als die angegebene Anzeigedauer.
- Die Einstellung von [ANZEIGEDAUER] kann nicht ausgewählt werden, wenn Sie eine Disc ohne JPEG-Bilddateien oder ein USB-Gerät abspielen bzw. wenn Sie [MEDIEN] so einstellen, dass keine JPEG-Bilddateien wiedergegeben werden können.

Wiedergeben einer Bildpräsentation mit Ton

DATA CD **DATA DVD**

1 Bereiten Sie einen Ordner auf einer CD/DVD vor, der MP3-Dateien und JPEG-Bilddateien enthält.

Die MP3-Dateien und JPEG-Bilddateien dürfen sich nicht in separaten Ordnern befinden. Erläuterungen zum Vorbereiten einer solchen CD/DVD finden Sie in der Bedienungsanleitung zu Ihrem PC, Ihrer Software usw.

2 Drücken Sie  DISPLAY.

3 Wählen Sie mit \uparrow/\downarrow die Option  [MEDIEN] aus und drücken Sie \oplus .

4 Wenn [MUSIK/FOTO] ausgewählt ist, fahren Sie mit Schritt 5 fort. Wenn eine andere Option als [MUSIK/FOTO] ausgewählt ist, wählen Sie mit \uparrow/\downarrow [MUSIK/FOTO] aus und drücken dann \oplus .

5 Sollte die Ordnerliste nicht erscheinen, drücken Sie DVD MENU.

Sie können die Ordnerliste ein- und ausblenden, indem Sie DVD MENU wiederholt drücken.

6 Wählen Sie mit \uparrow/\downarrow den gewünschten Ordner aus und drücken Sie \blacktriangleright .

Hinweis

- Wenn Sie eine große MP3-Datei und eine große JPEG-Bilddatei gleichzeitig wiedergeben, kann der Ton aussetzen. Sony empfiehlt, die MP3-Datenrate beim Erstellen der Datei auf maximal 128 Kbps zu setzen. Wenn der Ton dennoch aussetzt, verringern Sie die Größe der JPEG-Bilddatei.

Anzeigen der Informationen auf einer CD/DVD oder einem USB-Gerät

Anzeigen von Wiedergabeinformationen

DVD-V **DVD-VR** **VIDEO CD** **S_{per} Audio CD** **CD**

DATA CD **DATA DVD** **USB**

Drücken Sie während der Wiedergabe mehrmals TIME/TEXT.

Informationen auf dem Fernschirm

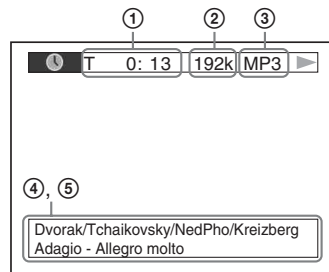

- ① **[T **:**:*/C **:**:*/D **:**:*]**
Spieldauer des aktuellen Titels/Stücks/
Kapitels/der aktuellen CD/DVD
- [T- **:**:*/C- **:**:*/D- **:**:*]**
Restspieldauer des aktuellen Titels/Stücks/
Kapitels/der aktuellen CD/DVD
- [*:**:*]**
Spieldauer der aktuellen Szene/Videodatei
- ② **Datenrate**
Erscheint bei der Wiedergabe einer
Audiodatei.
- ③ **Dateityp**
Erscheint bei der Wiedergabe einer Audio-/
Videodatei.
- ④ **Ordner-/Dateiname**
Erscheint bei der Wiedergabe einer
Audiodatei/JPEG-Bilddatei/Videodatei.
Wenn eine MP3-Datei ID3-Tags enthält,
zeigt die Anlage einen Album- bzw.
Titelnamen aus den ID3-Tag-
Informationen an.
Die Anlage unterstützt ID3-Tags der
Version 1.0/1.1/2.2/2.3.
Die Anzeige von ID3-Tag-Informationen
der Version 2.2/2.3 hat Vorrang, falls bei
einer einzigen MP3-Datei ID3-Tags der
Version 1.0/1.1 und der Version 2.2/2.3
verwendet werden.
- ⑤ **Textinformationen**
Text erscheint nur, wenn solche
Informationen auf der DVD/Super Audio
CD/CD gespeichert sind. Sie können den
Text nicht bearbeiten. Wenn die CD/DVD
keinen Text enthält, erscheint „NO TEXT“.

Hinweis

- Je nach Typ der Quelle, die wiedergegeben wird,
kann nur eine begrenzte Anzahl von Zeichen
angezeigt werden. Außerdem werden bei einigen
Quellen nicht alle Textzeichen angezeigt.

Informationen im Display an der Vorderseite

Mit jedem Tastendruck auf TIME/TEXT
während der Wiedergabe werden folgende
Informationen angezeigt.

Manche der angezeigten Informationen werden
nach einigen Sekunden ausgeblendet.

■ DVD VIDEO/DVD-VR

- ① Spieldauer des aktuellen Titels
- ② Restspieldauer des aktuellen Titels
- ③ Spieldauer des aktuellen Kapitels
- ④ Restspieldauer des aktuellen Kapitels
- ⑤ Name der DVD
- ⑥ Titel und Kapitel

■ VIDEO-CD (mit PBC-Funktionen)/Super-VCD (mit PBC-Funktionen)

- ① Spieldauer des aktuellen Elements
- ② Name der CD
- ③ Szenennummer

■ VIDEO-CD (ohne PBC-Funktionen)/Super Audio CD/CD

- ① Spieldauer des aktuellen Stücks
- ② Restspieldauer des aktuellen Stücks
- ③ Spieldauer der CD
- ④ Restspieldauer der CD
- ⑤ Stückname
- ⑥ Stück und Index*

* Nur VIDEO-CD/Super Audio CD.

■ Super-VCD (ohne PBC-Funktionen)

- ① Spieldauer des aktuellen Stücks
- ② Text zum Stück
- ③ Stück- und Indexnummer

■ DATA CD/DATA DVD/USB-Gerät (Audiodatei)

- ① Spieldauer und Nummer des aktuellen Stücks
- ② Name des Stücks (der Datei)*

* Wenn eine MP3-Datei ID3-Tags enthält, zeigt die
Anlage einen Titelnamen aus den ID3-Tag-
Informationen an.

Die Anlage unterstützt ID3-Tags der Version 1.0/
1.1/2.2/2.3.

Die Anzeige von ID3-Tag-Informationen der
Version 2.2/2.3 hat Vorrang, falls bei einer einzigen
MP3-Datei ID3-Tags der Version 1.0/1.1 und der
Version 2.2/2.3 verwendet werden.

■ DATA CD (Videodatei)/DATA DVD (Videodatei)/USB-Gerät (Videodatei)

- ① Spieldauer der aktuellen Datei
- ② Name der aktuellen Datei
- ③ Aktuelle Album- und Dateinummer

Hinweis

- Mit dieser Anlage können Sie nur die erste Stufe von DVD/CD-Text, z. B. Namen von DVDs/CDs oder von Titeln, anzeigen lassen.
- Der Name der CD/DVD oder eines Stücks wird textabhängig unter Umständen nicht korrekt angezeigt.
- Die Spieldauer von MP3-Dateien und Videodateien wird möglicherweise nicht korrekt angezeigt.

Anzeigen der Datumsangaben bei JPEG-Bilddateien

DATA CD **DATA DVD** **USB**

Sie können die Datumsangaben während der Wiedergabe anzeigen lassen, sofern die JPEG-Bilddateien ein Exif*-Tag enthalten.

Drücken Sie  **DISPLAY** so oft, bis **[DATUM]** im Steuermenü erscheint.

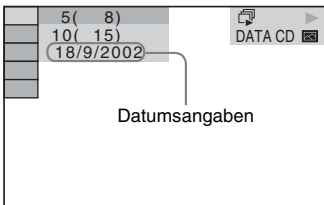

* „Exchangeable Image File Format“ ist ein Bildformat für Digitalkameras, das von der Japan Electronics and Information Technology Industries Association (JEITA) definiert wurde.

Audio-/Videowiedergabe von einem angeschlossenen Gerät

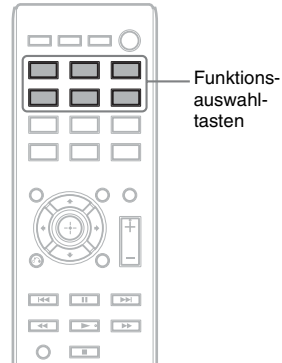

1 Wählen Sie die gewünschte Funktion mit den Funktionsauswahl-tasten aus.

Die ausgewählte Option erscheint im Display an der Vorderseite.

Taste	Quelle
DVD/CD	Mit der Anlage wiedergegebene CD/DVD
FM	UKW-Radio
USB	USB-Gerät oder iPod* am Anschluss  (USB).
TV	Fernsehgerät oder Kabelempfänger/Set-Top-Box

Sie können die gewünschte Funktion auch auswählen, indem Sie mehrmals **FUNCTION** drücken.

2 Bereiten Sie die Tonquelle vor.

- DVD/CD: Legen Sie die CD/DVD ins Gerät ein (Seite 33).
- TUNER FM: Wählen Sie eine Radiosendung aus (Seite 47).
- USB: Schließen Sie ein USB-Gerät direkt (Seite 33) oder einen iPod* über ein USB-Kabel an (Seite 46).

- TV: Stellen Sie am Fernsehgerät oder der Set-Top-Box den gewünschten Kanal ein.

3 Bedienen Sie das angeschlossene Gerät.

Wählen Sie bei einer Set-Top-Box am Fernsehgerät den Set-Top-Box-Eingang, an den die Set-Top-Box angeschlossen ist.

* Nur Modelle für Großbritannien.

Über USB bedienbare iPod-Modelle

Sie können einen iPod mit den Tasten auf der Fernbedienung bedienen, wenn Sie den iPod über den Anschluss  (USB) an die Anlage anschließen.

Der Akku des iPod wird über die Anlage geladen.

Die folgenden iPod-Modelle können über USB bedient werden. Aktualisieren Sie den iPod mit der neuesten Software, bevor Sie ihn mit der Anlage benutzen.



iPod nano
5th generation (video camera)



iPod touch
2nd generation



iPod classic



iPod nano
4th generation (video)



iPod touch
1st generation



iPod nano
3rd generation
(video)



iPod nano
2nd generation
(aluminum)

Die folgenden Fernbedienungstasten stehen zum Bedienen eines an die Anlage angeschlossenen iPod zur Verfügung:

Drücken Sie	Funktion
	Gleiche Funktion wie die Taste  am iPod.
	Unterbrechen der Wiedergabe (Pause).
	Zurückschalten oder Weiterschalten.
	Gleiche Funktion wie die Taste  oder  am iPod.
 DISPLAY,	Gleiche Funktion wie die Taste
 RETURN,	MENU am iPod.
	
	Gleiche Funktion wie das Click-Wheel (Klickrad) am iPod.
	Gleiche Funktion wie die mittlere Taste am iPod.

Hinweis

- Wenn die Anlage eingeschaltet und der iPod an die Anlage angeschlossen ist, wird der Akku im iPod geladen.
- Es ist nicht möglich, Lieder auf einen iPod zu übertragen.
- Sony übernimmt keine Haftung für den Fall, dass auf dem iPod aufgenommene Daten verloren gehen oder beschädigt werden, wenn der iPod an dieses Gerät angeschlossen wird.
- Dieses Gerät ist auf die Verwendung mit einem iPod ausgelegt und ist für die Einhaltung der Apple-Leistungsstandards zertifiziert.

Speichern von Radiosendern

Sie können 20 UKW-Sender voreinstellen und speichern.

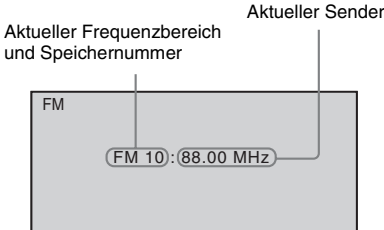

- 1 Drücken Sie FM.**
- 2 Halten Sie TUNING +/- gedrückt, bis der automatische Sendersuchlauf beginnt.**

Der Suchlauf stoppt, wenn ein Sender empfangen wird. „TUNED“ erscheint im Display an der Vorderseite. Wenn die Anlage eine Stereosendung empfängt, erscheint zusätzlich „ST“ im Display an der Vorderseite.

- 3 Drücken Sie SYSTEM MENU.**
- 4 Wählen Sie mit ↑/↓ die Option „MEMORY“ aus.**
- 5 Drücken Sie ⊕ oder →.**

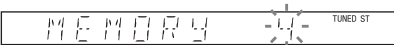

- 6 Wählen Sie mit ↑/↓ die gewünschte Speichernummer aus.**

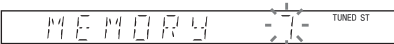

- 7 Drücken Sie ⊕.**

„COMPLETE“ wird im Display an der Vorderseite angezeigt und der Sender wird gespeichert.

- 8 Weitere Sender können Sie wie in Schritt 2 bis 7 erläutert speichern.**

- 9 Drücken Sie SYSTEM MENU.**

So ändern Sie die Speichernummer

Wählen Sie die gewünschte Speichernummer durch Drücken von PRESET +/- (Seite 47) und führen Sie dann den Vorgang ab Schritt 3 durch.

Radioempfang

Speichern Sie zunächst Radiosender in der Anlage ab (siehe „Speichern von Radiosendern“ (Seite 47)).

- 1 Drücken Sie FM.**
- 2 Drücken Sie mehrmals PRESET +/- und wählen Sie den gewünschten gespeicherten Sender.**
- 3 Stellen Sie die Lautstärke mit VOLUME +/- ein.**

So stellen Sie Sender mit bekannten Frequenzen ein

Drücken Sie in Schritt 2 D.TUNING, halten Sie SHIFT gedrückt und geben Sie mit den Zahlentasten die Frequenz ein und drücken Sie dann ⊕.

So stellen Sie nicht gespeicherte Sender ein

Sie können in Schritt 2 manuell oder automatisch Radiosender einstellen. Um den manuellen Sendersuchlauf zu aktivieren, drücken Sie mehrmals TUNING +/- . Um den automatischen Sendersuchlauf zu aktivieren, halten Sie TUNING +/- gedrückt. Der automatische Sendersuchlauf stoppt automatisch, wenn die Anlage einen Radiosender empfängt. Um den automatischen Sendersuchlauf manuell zu stoppen, drücken Sie TUNING +/- oder ■.

Bei verrauschem UKW-Empfang

Wenn der UKW-Empfang verrauscht ist, können Sie den monauralen Empfangsmodus einstellen. Der Stereoeffekt geht dabei verloren, aber der Empfang ist besser.

- 1 Drücken Sie SYSTEM MENU.**
- 2 Wählen Sie mit ↑/↓ die Option „FM MODE“ aus.**

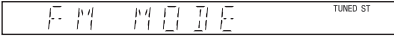

- 3 Drücken Sie ⊕ oder →.**
- 4 Wählen Sie mit ↑/↓ die Option „MONO“ aus.**
 - „STEREO“: Stereoempfang.
 - „MONO“: Monauraler Empfang.
- 5 Drücken Sie ⊕.**
- 6 Drücken Sie SYSTEM MENU.**

Wiedergeben von Raumklang

Sie können Raumklang erzielen, indem Sie einfach eine der in der Anlage vorprogrammierten Raumklangeinstellungen auswählen.

Wiedergeben des Fernsehtons mit 5.1-Kanal-Raumklangeffekt

- 1** Drücken Sie **SYSTEM MENU**.
- 2** Wählen Sie mit **↑/↓** die Option „**SUR.SETTING**“ aus und drücken Sie **⊕** oder **→**.
Die ausgewählte Option erscheint im Display an der Vorderseite.
- 3** Wählen Sie mit **↑/↓** die Option „**PRO LOGIC**“ aus und drücken Sie **⊕**.
- 4** Drücken Sie **SYSTEM MENU**.

Hinweis

• Bei einer monauralen Fernsehsendung wird der Ton nur über den mittleren Lautsprecher ausgegeben.

Auswählen der gewünschten Raumklangeinstellungen

- 1** Drücken Sie **SYSTEM MENU**.
- 2** Wählen Sie mit **↑/↓** die Option „**SUR.SETTING**“ aus und drücken Sie **⊕** oder **→**.
Die ausgewählte Option erscheint im Display an der Vorderseite.
- 3** Wählen Sie mit **↑/↓** die gewünschte Raumklangeinstellung aus und drücken Sie **⊕**.
Die verschiedenen Raumklangeinstellungen sind in der Tabelle unten beschrieben.
- 4** Drücken Sie **SYSTEM MENU**.

Ausgabe über die Lautsprecher

In der Tabelle unten sind die Optionen aufgeführt, die Sie auswählen können, wenn alle Lautsprecher an das Gerät angeschlossen sind und [LAUTSPR-ANORDNG] auf [STANDARD] gesetzt ist (Seite 63).

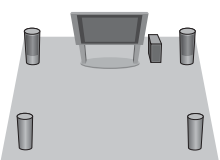
Ton von	Raumklangeinstellung	Wirkung
	„A.F.D. MULTI“ (AUTO FORMAT DIRECT MULTI)	<ul style="list-style-type: none"> • 2-kanalige Tonquelle: Die Anlage gibt 2-Kanal-Ton über die vorderen und die Raumklanglautsprecher aus, indem der 2-Kanal-Ton dem linken und rechten Raumklangkanal zugewiesen wird. • Mehrkanalige Tonquelle: Wie die Anlage den Ton über die Lautsprecher ausgibt, hängt von der Anzahl der Kanäle bei der Tonquelle ab.

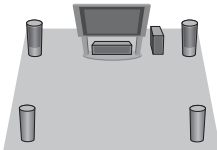
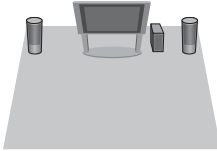
Ton von	Raumklangeinstellung	Wirkung
	„PRO LOGIC“ „PLII MOVIE“ „PLII MUSIC“	<ul style="list-style-type: none"> • 2-kanalige Tonquelle: Die Anlage simuliert bei 2-kanaligen Tonquellen Raumklang und gibt den Ton über alle Lautsprecher aus. <ul style="list-style-type: none"> – Mit „PRO LOGIC“ erfolgt die Decodierung gemäß Dolby Pro Logic. – Mit „PLII MOVIE“ erfolgt die Decodierung gemäß dem Dolby Pro Logic II-Filmmodus. – Mit „PLII MUSIC“ erfolgt die Decodierung gemäß dem Dolby Pro Logic II-Musikmodus. • Mehrkanalige Tonquelle: Wie die Anlage den Ton über die Lautsprecher ausgibt, hängt von der Anzahl der Kanäle bei der Tonquelle ab.
	„2CH STEREO“	Die Anlage gibt den Ton unabhängig vom Klangformat oder der Anzahl der Kanäle über die vorderen Lautsprecher und den Tiefsttonlautsprecher aus. Raumklangformate mit mehr Kanälen werden auf 2 Kanäle heruntergemischt.
Je nach Tonquelle.	„A.F.D. STD“ (AUTO FORMAT DIRECT STANDARD)	Die Anlage erkennt das Klangformat der Tonquelle und der Ton wird so wiedergegeben, wie er aufgenommen/codiert wurde.

Hinweis

- Sie können die Raumklangeinstellungen nicht auswählen, während an der Anlage eine CD/DVD eingelesen wird.
- Je nach eingespeistem Datenstrom haben die Raumklangeinstellungen möglicherweise keine Wirkung.

Auswählen des Klangeffekts

Auswählen eines passenden Effekts für die Tonquelle

Drücken Sie **SOUND MODE** während der Wiedergabe so oft, bis der gewünschte Modus im Display an der Vorderseite erscheint.

- **„AUTO“**: Die Anlage wählt automatisch „MOVIE“ oder „MUSIC“, um je nach Tonquelle den passenden Klangeffekt zu erzeugen. „AUTO“ erscheint im Display an der Vorderseite.
- **„MOVIE“**: Die Anlage reproduziert für Filme geeigneten Klang. „MOVIE“ erscheint im Display an der Vorderseite.
- **„MUSIC“**: Die Anlage reproduziert für Musik geeigneten Klang. „MUSIC“ erscheint im Display an der Vorderseite.

Hinweis

- Bei der Wiedergabe einer Super Audio CD steht diese Funktion nicht zur Verfügung.

Verbessern von komprimiertem Klang

Sie können komprimierten Klang, z. B. von einer MP3-Datei, verbessern.

Dieser Effekt wird automatisch aktiviert, wenn die folgenden Bedingungen erfüllt sind:

- Als Funktion ist „USB“ eingestellt.
- „SUR.SETTING“ ist auf „A.F.D. STD“ oder „A.F.D. MULTI“ gesetzt (Seite 49).

So schalten Sie den Klangeffekt aus

Wählen Sie für „SUR.SETTING“ eine andere Einstellung als „A.F.D. STD“ oder „A.F.D. MULTI“ (Seite 49).

Verwenden der Steuerung für HDMI für „BRAVIA“ Sync

Diese Funktion steht bei Fernsehgeräten zur Verfügung, die über die Funktion „BRAVIA“ Sync verfügen.

Wenn Sie Sony-Geräte, die mit der Steuerung für HDMI kompatibel sind, über ein HDMI-Kabel anschließen, lassen sich die Geräte wie im Folgenden erläutert besonders einfach steuern:

- Systemausschaltung (Seite 53)
- One-Touch-Wiedergabe (Seite 53)
- Kinomodus (Seite 53)
- Systemaudiosteuerung (Seite 53)
- Lautstärkenbeschränkung (Seite 54)
- Problemlose Fernsteuerung (Seite 54)
- Sprache übernehmen (Seite 54)

Steuerung für HDMI ist ein Standard für den Austausch von Steuerfunktionsbefehlen nach CEC-Spezifikation (Consumer Electronics Control) für HDMI (High-Definition Multimedia Interface).

Hinweis

- Je nach angeschlossenem Gerät steht die Steuerung für HDMI möglicherweise nicht zur Verfügung. Schlagen Sie dazu in der Bedienungsanleitung zum Gerät nach.













Einrichten der Steuerung für HDMI

(Steuerung für HDMI - Schnelleinstellung)

Wenn das Fernsehgerät ebenfalls mit der Steuerung für HDMI - Schnelleinstellung kompatibel ist, können Sie die Funktion [STEUERUNG FÜR HDMI] der Anlage automatisch einstellen, indem Sie die Funktion am Fernsehgerät einstellen. Einzelheiten dazu

finden Sie in der Bedienungsanleitung zum Fernsehgerät.

Wenn das Fernsehgerät nicht mit der Steuerung für HDMI - Schnelleinstellung kompatibel ist, müssen Sie die Steuerung für HDMI an der Anlage und am Fernsehgerät manuell einstellen.

- 1** Vergewissern Sie sich, dass die Anlage und das Fernsehgerät über ein HDMI-Kabel miteinander verbunden sind.
- 2** Schalten Sie das Fernsehgerät ein und drücken Sie , um die Anlage einzuschalten.
- 3** Wählen Sie am Fernsehgerät den Eingang, an den die Anlage angeschlossen ist, damit das Bild vom HDMI-Eingang auf dem Fernsehschirm erscheint.
- 4** Stellen Sie die Steuerung für HDMI am Fernsehgerät ein.
Erläuterungen zum Einstellen des Fernsehgeräts finden Sie in der Bedienungsanleitung zum Fernsehgerät.
- 5** Drücken Sie DVD/CD an der Anlage.
- 6** Drücken Sie  DISPLAY, während sich die Anlage im Stoppmodus befindet.
- 7** Wählen Sie mit /↓ die Option  [EINSTELLUNGEN] aus und drücken Sie .
- 8** Wählen Sie mit /↓ die Option [BENUTZERDEFINIERT] aus und drücken Sie .
- 9** Wählen Sie mit /↓ die Option [HDMI-EINSTELLUNGEN] aus und drücken Sie .
- 10** Wählen Sie mit /↓ die Option [STEUERUNG FÜR HDMI] aus und drücken Sie .
- 11** Wählen Sie mit /↓ die Option [EIN] aus und drücken Sie .

Ausschalten der Anlage zusammen mit dem Fernsehgerät

(Systemausschaltung)

Wenn Sie das Fernsehgerät mit der Taste POWER auf der Fernbedienung des Fernsehgeräts oder mit TV  auf der Fernbedienung der Anlage ausschalten, schaltet sich die Anlage automatisch aus.

Hinweis

- Diese Funktion hängt von den Einstellungen des Fernsehgeräts ab. Einzelheiten dazu finden Sie in der Bedienungsanleitung zum Fernsehgerät.
- Je nach Status der Anlage (z. B. bei der Wiedergabe einer CD) schaltet sich die Anlage möglicherweise nicht automatisch aus.

Wiedergeben einer DVD mit einem Tastendruck

(One-Touch-Wiedergabe)

Drücken Sie ONE-TOUCH PLAY.

Das Fernsehgerät schaltet sich ein, am Fernsehgerät wird der HDMI-Eingang eingestellt, an den die Anlage angeschlossen ist, und an der Anlage beginnt automatisch die Wiedergabe der DVD.

Die Systemaudiosteuerung wird ebenfalls automatisch aktiviert.

Verwenden des Kinomodus

(Kinomodus)

Wenn Ihr Fernsehgerät mit dem Kinomodus kompatibel ist, wird die Bild- und Tonqualität optimal an Kinofilme angepasst und die Systemaudiosteuerung wird automatisch aktiviert.

Drücken Sie THEATRE.

Wiedergeben des Tons vom Fernsehgerät über die Lautsprecher der Anlage

(Systemaudiosteuerung)

Für diese Funktion müssen die Anlage und das Fernsehgerät über ein SCART (EURO AV)-Kabel und ein HDMI-Kabel miteinander verbunden sein (Seite 27).

Schalten Sie die Anlage mit ein, während das Fernsehgerät bereits eingeschaltet ist.

Die Systemaudiosteuerung wird aktiviert. Der Ton vom Fernsehgerät wird über die Lautsprecher der Anlage ausgegeben und die Lautstärke der Fernsehlautsprecher wird automatisch auf ein Minimum reduziert.

Hinweis

- Wenn sich das Fernsehgerät im PAP-Modus (Picture and Picture) befindet, steht die Systemaudiosteuerung nicht zur Verfügung. Wenn am Fernsehgerät der PAP-Modus beendet wird, wechselt das Ausgabeverfahren des Fernsehgeräts wieder zu dem Verfahren vor dem Aktivieren des PAP-Modus.
- Wenn Sie die Anlage mit einer Funktionsauswahltaste einschalten, passen Video und Ton unter Umständen nicht zusammen.
- Je nach Fernsehgerät wird die Lautstärke auf dem Fernsehschirm angezeigt, wenn Sie die Lautstärke an der Anlage einstellen. In diesem Fall wird auf dem Fernsehschirm möglicherweise eine andere Lautstärke als im Display an der Vorderseite der Anlage angezeigt.

Tipp

- Auch über das Menü des Fernsehgeräts lässt sich die Systemaudiosteuerung steuern.
- Sie können die Lautstärke und die Stummschaltung der Anlage über die Fernbedienung des Fernsehgeräts steuern.

Begrenzen der Lautstärke des über die Lautsprecher der Anlage ausgegebenen Fernsehtons

(Lautstärkenbeschränkung)

Wenn die Systemaudiosteuerung aktiviert ist und der Ton vom Fernsehgerät über die Lautsprecher der Anlage ausgegeben wird, ist die Lautstärke auf den Pegel begrenzt, der unter [MAXIMALE LAUTSTÄRKE] eingestellt wurde. Näheres finden Sie unter [MAXIMALE LAUTSTÄRKE] (Seite 62).

Steuern der Anlage über die Fernbedienung des Fernsehgeräts

(Problemlose Fernsteuerung)

Sie können die Grundfunktionen der Anlage über die Fernbedienung des Fernsehgeräts steuern, wenn die Videoausgabe der Anlage auf dem Fernsehschirm angezeigt wird. Einzelheiten dazu finden Sie in der Bedienungsanleitung zum Fernsehgerät.

Synchroner Wechsel der Sprache für die Bildschirmanzeigen der Anlage und des Fernsehgeräts

(Sprache übernehmen)

Wenn Sie die Sprache für die Bildschirmanzeigen des Fernsehgeräts wechseln, wechselt auch die Sprache für die Bildschirmanzeigen der Anlage.

Hinweis

- Dies funktioniert jedoch nicht, wenn Bildschirmanzeigen der Anlage gerade angezeigt werden.

Übertragen von Liedern an ein USB-Gerät

Sie können Lieder von einer Audio-CD an ein USB-Gerät übertragen, wobei die Lieder im MP3-Format codiert werden. Auch MP3-Dateien von einer DATA CD/DATA DVD können an ein USB-Gerät übertragen werden. Informationen zum Anschließen des USB-Geräts finden Sie unter „Wiedergeben von Dateien auf einer CD/DVD bzw. einem USB-Gerät“ (Seite 33).

Die übertragene Musik darf nur zum privaten Gebrauch genutzt werden. Für die Nutzung der Musik über diese Einschränkung hinaus ist eine Genehmigung des Urheberrechtinhabers erforderlich.

Hinweise zum Übertragen an ein USB-Gerät

- Verbinden Sie das Gerät und das USB-Gerät nicht über einen USB-Hub.
- Vergewissern Sie sich, dass auf dem USB-Gerät genug Platz für das Übertragen vorhanden ist.
- Trennen Sie während des Übertragens nicht das USB-Gerät von der Anlage.
- Wenn Sie Stücke von einer Audio-CD übertragen, werden die Stücke als MP3-Dateien mit 128 kbps aufzeichnet.
- Wenn Sie MP3-Dateien von einer DATA CD/DATA DVD übertragen, werden die MP3-Dateien mit derselben Datenrate wie die ursprünglichen MP3-Dateien übertragen.
- CD-Text-Informationen werden für die angelegten MP3-Dateien nicht übertragen.
- Wenn Sie die Übertragung von einer Audio-CD mittendrin abbrechen, wird die erstellte MP3-Datei gelöscht.
- Die Übertragung stoppt in den folgenden Fällen automatisch:
 - Auf dem USB-Gerät steht beim Übertragen kein freier Speicher mehr zur Verfügung.
 - Die Anzahl an Ordnern auf dem USB-Gerät erreicht die Höchstzahl an Ordnern, die die Anlage erkennen kann.

- Sie können bis zu 150 Dateien in einem Ordner speichern.
- Sie können bis zu 199 Ordner auf einem einzelnen USB-Gerät speichern.
- Wenn ein Ordner oder eine Datei, die Sie übertragen wollen, bereits mit demselben Namen auf dem USB-Gerät vorhanden ist, wird eine fortlaufende Nummer zum Namen hinzugefügt, so dass der ursprüngliche Ordner bzw. die Datei nicht überschrieben wird.

So wählen Sie das Übertragungsziel auf dem USB-Gerät aus

Bei manchen USB-Geräten können Sie die Speichernummer für die Übertragung auswählen.

Drücken Sie MEM SEL.

Ausgewählte Speichernummer

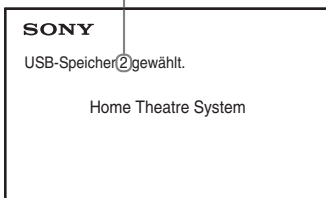

Hinweis

- Wenn der Speicher nicht ausgewählt werden kann, erscheint [Funktion nicht möglich.] auf dem Fernsehschirm.
- Die Speichernummer ist je nach USB-Gerät unterschiedlich.
- Wählen Sie das Übertragungsziel vor dem Übertragen aus.

Regeln beim Erstellen von Ordnern und Dateien

Beim Übertragen an ein USB-Gerät wird direkt unter dem Ordner „ROOT“ ein Ordner namens „MUSIC“ erstellt. Je nach Übertragungsmethode und Tonquelle werden die Ordner und Dateien im Ordner „MUSIC“ folgendermaßen erstellt.

- Beim Übertragen mehrerer Stücke von einer Audio-CD oder mehrerer MP3-Dateien von einer DATA CD/DATA DVD

Quelle	Ordnername	Dateiname
MP3	Wie die Namen auf der Übertragungsquelle ¹⁾	
Audio-CD	„FLDR001“ ²⁾	„TRACK001“ ³⁾

- Beim Übertragen eines einzelnen Stücks von einer Audio-CD oder einer einzelnen MP3-Datei von einer DATA CD/DATA DVD

Quelle	Ordnername	Dateiname
MP3	„REC1-MP3“ ⁴⁾	Wie die Namen auf der Übertragungsquelle ¹⁾
Audio-CD	„REC1-CD“ ⁴⁾	„TRACK001“ ³⁾

- ¹⁾Der Name kann bis zu 64 Zeichen lang sein (ohne Erweiterung).
- ²⁾Ordner werden danach in numerischer Reihenfolge zugewiesen.
- ³⁾Dateien werden danach in numerischer Reihenfolge zugewiesen.
- ⁴⁾Bei jeder Übertragung eines einzelnen Stücks wird eine neue Datei in den Ordner „REC1-MP3“ bzw. „REC1-CD“ übertragen.

Übertragen von Stücken von einer Audio-CD oder MP3-Dateien von einer DATA CD/DATA DVD an ein USB-Gerät

- 1** Legen Sie eine Audio-CD/DATA CD/DATA DVD ein.
- 2** Drücken Sie DISPLAY, während sich die Anlage im Stoppmodus befindet.
- 3** Wählen Sie mit die Option [USB-TRANSFER] aus und drücken Sie .

■ Bei einer Audio-CD

Drücken Sie und fahren Sie mit Schritt 5 fort.

■ Bei einer DATA CD/DATA DVD

Fahren Sie mit dem nächsten Schritt fort.

4 Wählen Sie mit \uparrow/\downarrow die Option [STÜCK] oder [ORDNER] aus und drücken Sie \oplus .

- [STÜCK]: Die Ordnerliste wird angezeigt. Wählen Sie mit \uparrow/\downarrow den gewünschten Ordner aus und drücken Sie \oplus .
- [ORDNER]: Die auf der DATA CD/DATA DVD aufgezeichneten Ordner werden angezeigt. Sie können alle MP3-Dateien im Ordner übertragen.

5 Drücken Sie \leftarrow/\rightarrow , wählen Sie [■ ALLE] (bei einer Audio-CD) oder [\square ALLE] (bei einer DATA CD/DATA DVD) und drücken Sie dann \oplus .

Wenn Sie die Auswahl aller Stücke aufheben wollen, wählen Sie [\square ALLE] und drücken \oplus .

6 Wählen Sie mit \leftarrow/\rightarrow die Option [START] aus und drücken Sie \oplus .

Zum Beenden der Übertragung drücken Sie ■.

So wählen Sie einzelne Stücke/MP3-Dateien/Ordner aus

Drücken Sie in Schritt 5 \uparrow/\downarrow , heben Sie das Stück/die MP3-Datei/den Ordner hervor und drücken Sie dann \oplus , so dass das gewünschte Element mit einer Markierung versehen wird. Zum Aufheben der Auswahl heben Sie das Stück/die MP3-Datei/den Ordner hervor und drücken Sie \oplus , so dass die Markierung gelöscht wird.

■ Bei einer Audio-CD

Restlicher Speicherplatz auf dem USB-Gerät

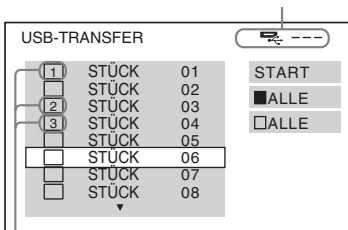

Zu übertragende Stücke.

■ Bei einer DATA CD/DATA DVD

Restlicher Speicherplatz auf dem USB-Gerät

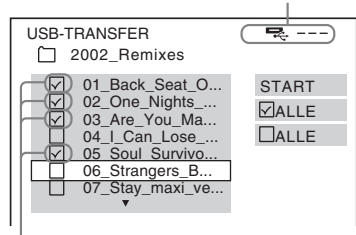

Zu übertragende MP3-Dateien/Ordner.

Übertragen mit einem Tastendruck

Sie können Stücke bzw. MP3-Dateien ganz einfach mit REC TO USB an ein USB-Gerät übertragen.

1 Legen Sie eine Audio-CD/DATA CD/DATA DVD ein.

2 Drücken Sie ■.

Wenn Sie alle Stücke übertragen möchten, fahren Sie mit Schritt 4 fort.

Wenn Sie ein einzelnes Stück übertragen möchten, fahren Sie mit dem nächsten Schritt fort.

3 Wählen Sie das gewünschte Stück bzw. die MP3-Datei aus und drücken Sie \blacktriangleright .

4 Drücken Sie REC TO USB am Gerät.

● leuchtet auf und „READING“ erscheint im Display an der Vorderseite. Danach erscheinen abwechselnd „PUSH PLAY“ und der restliche Speicherplatz auf dem USB-Gerät im Display an der Vorderseite.

5 Starten Sie mit \blacktriangleright die Übertragung.

Wenn die Übertragung abgeschlossen ist, erscheint „COMPLETE“ im Display an der Vorderseite und die CD/DVD-Wiedergabe sowie das USB-Gerät stoppen automatisch. Zum Beenden der Übertragung drücken Sie ■.

Löschen von Audiodateien auf einem USB-Gerät

Sie können Audiodateien („.mp3“, „.wma“ und „.m4a“) auf dem USB-Gerät löschen.

- 1 Drücken Sie USB.**
- 2 Wählen Sie mit \uparrow/\downarrow einen Ordner aus.**
- 3 Wählen Sie die Audiodatei(en).**
 - **So löschen Sie alle Audiodateien in einem Ordner**
Halten Sie SHIFT gedrückt und drücken Sie CLEAR.
 - **So löschen Sie eine Audiodatei**
Wählen Sie mit \oplus und \uparrow/\downarrow die gewünschte Audiodatei aus, halten Sie SHIFT gedrückt und drücken Sie CLEAR.
- 4 Wählen Sie mit \leftarrow/\rightarrow die Option [JA] aus und drücken Sie \oplus .**

Zum Abbrechen wählen Sie [NEIN] und drücken dann \oplus .

Hinweis

- Trennen Sie während des Löschvorgangs nicht das USB-Gerät von der Anlage.
- Wenn ein zu löschender Ordner Dateien in einem Nicht-Audioformat oder Unterordner enthält, werden diese aus der Liste am Fernsehschirm, nicht jedoch vom USB-Gerät gelöscht.

Der Sleep-Timer

Sie können das Gerät so einstellen, dass es sich nach einer voreingestellten Zeit automatisch ausschaltet. Auf diese Weise können Sie beim Einschlafen Musik hören.

- 1 Drücken Sie SYSTEM MENU.**
- 2 Wählen Sie mit \uparrow/\downarrow die Option „SLEEP“ aus und drücken Sie \oplus oder \rightarrow .**

Die ausgewählte Option erscheint im Display an der Vorderseite.

- 3 Wählen Sie mit \uparrow/\downarrow eine Einstellung aus und drücken Sie \oplus .**

Die Minutenanzeige (für die Restdauer) wechselt in Schritten von 10 Minuten.

- 4 Drücken Sie SYSTEM MENU.**

Korrigieren einer Verzögerung zwischen Bild und Ton

[A/V SYNC]

DVD-V DVD-VR VIDEO CD DATA CD DATA DVD

USB

Wenn der Ton nicht mit dem Bild auf dem Fernsehschirm synchron ist, können Sie die Verzögerung zwischen Bild und Ton korrigieren.

- 1 Drücken Sie \square DISPLAY.**
- 2 Wählen Sie mit \uparrow/\downarrow die Option \square [A/V SYNC] aus und drücken Sie \oplus .**
- 3 Wählen Sie mit \uparrow/\downarrow eine Einstellung aus und drücken Sie \oplus .**
 - [AUS]: Die Funktion ist ausgeschaltet.
 - [EIN]: Die Verzögerung zwischen Bild und Ton wird korrigiert.

Hinweis

- Je nach eingehendem Datenstrom hat [A/V SYNC] möglicherweise keine Wirkung.

Ändern des Eingangspegels des Tons angeschlossener Geräte

Durch eine Verringerung des Eingangspegels lassen sich Verzerrungen des Tons von der angeschlossenen Komponente unter Umständen korrigieren.

- 1 Drücken Sie TV.**
- 2 Drücken Sie SYSTEM MENU.**
- 3 Wählen Sie mit ↑/↓ die Option „ATTENUATE“ aus und drücken Sie ⊕ oder →.**
- 4 Wählen Sie mit ↑/↓ eine Einstellung aus und drücken Sie ⊕.**
 - „ATT ON“: Der Eingangspegel wird gedämpft.
 - „ATT OFF“: Normaler Eingangspegel.
- 5 Drücken Sie SYSTEM MENU.**

Ändern der Helligkeit des Displays an der Vorderseite



- 1** Drücken Sie SYSTEM MENU.
- 2** Wählen Sie mit ↑/↓ die Option „DIMMER“ aus und drücken Sie ⊕ oder →.
Die ausgewählte Option erscheint im Display an der Vorderseite.
- 3** Wählen Sie mit ↑/↓ die Helligkeit im Display an der Vorderseite aus und drücken Sie dann ⊕.
 - „DIMMER OFF“: Das Display an der Vorderseite ist hell.
 - „DIMMER ON“: Das Display an der Vorderseite ist dunkler.
- 4** Drücken Sie SYSTEM MENU.

Aktivieren/Deaktivieren des Demomodus

Wenn die Anlage in den Bereitschaftsmodus geschaltet ist, können Sie die Demo im Display an der Vorderseite ein- oder ausschalten.

- 1** Drücken Sie SYSTEM MENU.
- 2** Wählen Sie mit ↑/↓ die Option „DEMO“ aus und drücken Sie ⊕ oder →.
Die ausgewählte Option erscheint im Display an der Vorderseite.
- 3** Wählen Sie mit ↑/↓ eine Einstellung aus und drücken Sie ⊕.
 - „DEMO OFF“: Die Funktion ist ausgeschaltet.
 - „DEMO ON“: Die Funktion ist eingeschaltet.
- 4** Drücken Sie SYSTEM MENU.

Erneutes Ausführen der Schnellkonfiguration

- 1** Drücken Sie DVD/CD.
- 2** Drücken Sie  DISPLAY, während sich die Anlage im Stoppmodus befindet.
- 3** Wählen Sie mit ↑/↓ die Option  [EINSTELLUNGEN] aus und drücken Sie ⊕.
- 4** Wählen Sie mit ↑/↓ die Option [SCHNELLKONFIG.] aus und drücken Sie ⊕.
Nehmen Sie die Schnellkonfiguration wie unter „Vornehmen der Schnellkonfiguration“ (Seite 30) erläutert vor.

Automatischer Wechsel der Anlage in den Bereitschaftsmodus

Wenn die Anlage etwa 30 Minuten lang nicht bedient wird und etwa 30 Minuten lang auch keine Tonwiedergabe läuft, schaltet die Anlage automatisch in den Bereitschaftsmodus. Etwa 2 Minuten, bevor die Anlage in den Bereitschaftsmodus schaltet, beginnt im Display an der Vorderseite „AUTO STBY“ zu blinken. Sie können diese Bereitschaftsautomatik ein- und ausschalten.

- 1** Drücken Sie SYSTEM MENU.
- 2** Wählen Sie mit ↑/↓ die Option „AUTO STBY“ aus und drücken Sie ⊕ oder →.
Die ausgewählte Option erscheint im Display an der Vorderseite.
- 3** Wählen Sie mit ↑/↓ die Einstellung aus und drücken Sie ⊕.
 - „ON“: Die Funktion ist eingeschaltet.
 - „OFF“: Die Funktion ist ausgeschaltet.
- 4** Drücken Sie SYSTEM MENU.



Weitere Einstellungen

Sie können an der Anlage verschiedene Einstellungen beispielsweise für Bild und Ton vornehmen.

Die angezeigten Optionen sind je nach Gebiet unterschiedlich.

Hinweis

- Die auf einer CD/DVD gespeicherten Wiedergabeeinstellungen haben Priorität vor den Einstellungen im Setup-Menü und es funktionieren unter Umständen nicht alle der hier beschriebenen Funktionen.

- 1 Drücken Sie DVD/CD.**
- 2 Drücken Sie  DISPLAY, während sich die Anlage im Stoppmodus befindet.**
- 3 Wählen Sie mit \uparrow/\downarrow die Option  [EINSTELLUNGEN] aus und drücken Sie \oplus .**
- 4 Wählen Sie mit \uparrow/\downarrow die Option [BENUTZERDEFINIERT] aus und drücken Sie \oplus .**
- 5 Wählen Sie mit \uparrow/\downarrow die Setup-Option aus und drücken Sie \oplus .**
 - [SPRACHE] (Seite 60)
 - [BILDEINSTELLUNGEN] (Seite 61)
 - [HDMI-EINSTELLUNGEN] (Seite 62)
 - [TONEINSTELLUNGEN] (Seite 63)
 - [SYSTEMEINSTELLUNGEN] (Seite 63)
 - [LAUTSPRECHER] (Seite 65)

Beispiel: [BILDEINSTELLUNGEN]

Ausgewählte Option

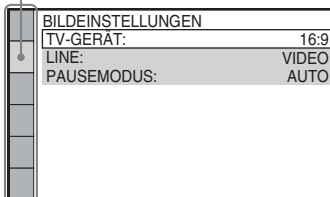

Setup-Optionen

- 6 Wählen Sie mit \uparrow/\downarrow eine Option aus und drücken Sie \oplus .**

Die Optionen zur ausgewählten Hauptoption erscheinen.

Beispiel: [TV-GERÄT]

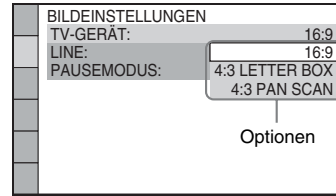

- 7 Wählen Sie mit \uparrow/\downarrow eine Einstellung aus und drücken Sie \oplus .**

Die Einstellung wird vorgenommen und die Konfiguration ist damit abgeschlossen.

Beispiel: [4:3 LETTER BOX]

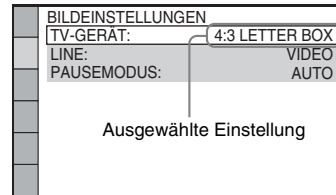

So setzen Sie alle [EINSTELLUNGEN] zurück

Um alle [EINSTELLUNGEN] zurückzusetzen, schlagen Sie unter [ZURÜCKSETZEN] (Seite 65) nach.

Einstellen der Sprache für Anzeigen und Ton

[SPRACHE]

Sie können unterschiedliche Sprachen für die Bildschirmanzeigen bzw. den Ton einstellen.

[BILDSCHIRMANZEIGE]

Sie können die Sprache für die Anzeigen auf dem Fernsehschirm wechseln.

[MENÜ]

Sie können die Sprache wechseln, in welcher das Menü der DVD angezeigt wird.

[TON] DVD-V

Sie können die Sprache für den Ton wechseln. Mit [ORIGINAL] wird die Sprache ausgewählt, die auf der DVD Priorität hat.

[UNTERTITEL] DVD-V

Sie können die Sprache für die auf der DVD VIDEO aufgezeichneten Untertitel wechseln. Wenn Sie [WIE TON] wählen, wechselt die Sprache der Untertitel entsprechend der für die Tonspur ausgewählten Sprache.

Hinweis

• Wenn Sie unter [MENÜ], [TON] oder [UNTERTITEL] eine Sprache auswählen, die nicht auf der DVD VIDEO aufgezeichnet ist, wird automatisch eine der vorhandenen Sprachen ausgewählt (bei bestimmten DVDs funktioniert die automatische Sprachenwahl nicht).

Tipp

• Wenn Sie unter [MENÜ], [TON] und [UNTERTITEL] die Option [SONSTIGE →] wählen, wählen Sie bitte auch den Sprachcode in der „Liste der Sprachcodes“ (Seite 79) aus und geben ihn mit den Zahlentasten ein.

Einstellungen für das Bild

[F] [BILDEINSTELLUNGEN]

Sie können je nach Ihrem Fernsehgerät geeignete Einstellungen auswählen.

[TV-GERÄT]

Hiermit legen Sie das Bildseitenverhältnis (Bildformat) für das angeschlossene Fernsehgerät fest.

[16:9]: Wählen Sie diese Option, wenn Sie ein Breitbildfernsehgerät oder ein Fernsehgerät mit Breitbildmodus anschließen.

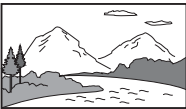

[4:3 LETTER BOX]: Wählen Sie diese Option, wenn Sie ein Fernsehgerät mit einem 4:3-Standardbildschirm anschließen. Bilder im Breitbildformat werden mit Balken am oberen

und unteren Rand auf dem Fernsehschirm angezeigt.

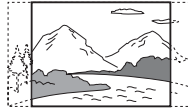

[4:3 PAN SCAN]: Wählen Sie diese Option, wenn Sie ein Fernsehgerät mit einem 4:3-Standardbildschirm anschließen. Bilder im Breitbildformat werden automatisch so angezeigt, dass sie den Bildschirm füllen. Bereiche, die nicht auf den Bildschirm passen, werden abgeschnitten.

**[LINE]**

Sie können die Art der an der Buchse EURO AV (→ OUTPUT (TO TV)) ausgegebenen Videosignale auswählen.

[VIDEO]: Videosignale werden ausgegeben.
[RGB]: RGB-Signale werden ausgegeben.

Hinweis

- Wenn Ihr Fernsehgerät RGB-Signale nicht verarbeiten kann, erscheint kein Bild auf dem Fernsehschirm, wenn Sie [RGB] auswählen. Schlagen Sie dazu in der Bedienungsanleitung zu Ihrem Fernsehgerät nach.
- Sie können [RGB] nicht auswählen, solange „HDMI“ leuchtet. [RGB] wechselt automatisch zu [VIDEO], wenn Sie ein angeschlossenes HDMI-Gerät einschalten.

[PAUSEMODUS] DVD-V**(nur DVD VIDEO/DVD-R/DVD-RW)**

Sie können das Bild für den Pausemodus festlegen.

[AUTO]: Bilder mit schnellen Bewegungen werden ohne Bildzittern wiedergegeben. Diese Einstellung ist im Normalfall geeignet.

[VOLLBILD]: Bilder mit wenig Bewegung werden mit hoher Auflösung wiedergegeben.

Einstellungen für HDMI

[HDMI-EINSTELLUNGEN]

■ [HDMI-AUFLÖSUNG]

Sie können die Art des von der Buchse HDMI OUT ausgegebenen Videosignals auswählen.

[AUTO (1920 × 1080p)]: Die Anlage gibt die optimalen Videosignale für das angeschlossene Fernsehgerät aus.

[1920 × 1080i]: Die Anlage gibt 1920 × 1080i*-Videosignale aus.

[1280 × 720p]: Die Anlage gibt 1280 × 720p*-Videosignale aus.

[720 × 480p]**: Die Anlage gibt 720 × 480p*-Videosignale aus.

* i: Interlace, p: progressiv

** Je nach Gebiet wird möglicherweise [720 × 480/576p] angezeigt.

■ [STEUERUNG FÜR HDMI]

Diese Funktion steht zur Verfügung, wenn Sie die Anlage über ein HDMI-Kabel an ein Fernsehgerät anschließen, das mit der Steuerung für HDMI kompatibel ist.

[AUS]: Die Funktion ist ausgeschaltet.

[EIN]: Die Funktion ist eingeschaltet. Wenn Sie Geräte über ein HDMI-Kabel anschließen, werden Steuersignale zwischen den Geräten ausgetauscht, was die Bedienung vereinfacht.

■ [MAXIMALE LAUTSTÄRKE]

Wenn die Systemaudiosteuerung (Seite 53) aktiviert ist, wird je nach Lautstärkepegel der Anlage möglicherweise lauter Ton ausgegeben. Sie können dies verhindern, indem Sie den Lautstärkepegel begrenzen, wenn die Systemaudiosteuerung aktiv ist.

[AUS]: Die Funktion ist ausgeschaltet.

[PEGEL3]: Der maximale Lautstärkepegel ist auf 10 eingestellt.

[PEGEL2]: Der maximale Lautstärkepegel ist auf 15 eingestellt.

[PEGEL1]: Der maximale Lautstärkepegel ist auf 20 eingestellt.

Hinweis

- Diese Funktion steht nur zur Verfügung, wenn Sie [STEUERUNG FÜR HDMI] auf [EIN] setzen.

■ [YCbCr/RGB (HDMI)]

Sie können die Art des von der Buchse HDMI OUT ausgegebenen HDMI-Signals auswählen.

[YCbCr]: YCbCr-Signale werden ausgegeben.

[RGB]: RGB-Signale werden ausgegeben.

■ [TON (HDMI)]

Sie können die Audioausgabe von der Buchse HDMI OUT auswählen.

[AUS]: Über die Buchse HDMI OUT wird kein Ton ausgegeben.

[EIN]: Bei der Ausgabe von Audiosignalen werden Dolby Digital-, DTS- und PCM-Signale (96 kHz/24 Bit) in PCM-Signale mit 48 kHz/16 Bit konvertiert.

Hinweis

- Wenn Sie eine andere Funktion als „DVD/CD“ oder „USB“ einstellen, gibt die Anlage über die Buchse HDMI OUT keinen Ton aus, auch wenn Sie [TON (HDMI)] auf [EIN] setzen.

■ [JPEG-AUFLÖSUNG]

Sie können die Auflösung von an der Buchse HDMI OUT ausgegebenen JPEG-Bilddateien auswählen.

[SD]: Die Anlage gibt die Bilder in Standard-Auflösung mit einem schwarzen Rahmen aus.

[HD]: Die Anlage gibt die Bilder in HD-Auflösung mit einem schwarzen Rahmen aus.

[HD]: Die Anlage gibt die Bilder in HD-Auflösung ohne schwarzen Rahmen aus.

[(1920 × 1080i) HD]: Die Anlage gibt die Bilder in HD-Auflösung in voller Größe mit einem schwarzen Rahmen aus.

[(1920 × 1080i) HD]: Die Anlage gibt die Bilder in HD-Auflösung in voller Größe ohne schwarzen Rahmen aus.

Hinweis

- [JPEG-AUFLÖSUNG] ist nur wirksam, wenn Sie [TV-GERÄT] unter [BILDEINSTELLUNGEN] auf [16:9] und [HDMI-AUFLÖSUNG] unter [HDMI-EINSTELLUNGEN] auf einen anderen Wert als [720 × 480p] oder [720 × 480/576p] setzen.
- Sie können [(1920 × 1080i) HD] oder [(1920 × 1080i) HD] nur auswählen, wenn Sie [HDMI-AUFLÖSUNG] unter [HDMI-EINSTELLUNGEN] auf [1920 × 1080i] setzen.
- Das HDMI-Signal wird in folgenden Fällen kurzzeitig unterbrochen:
 - An der Anlage wird eine DATA CD oder DATA DVD eingelegt oder ausgeworfen.
 - Sie schließen ein USB-Gerät an oder entfernen es.

Einstellungen für den Ton

[TONEINSTELLUNGEN]

■ [LAUTSPR-ANORDNG]

Je nach Form des Raums können oder wollen Sie manche Lautsprecher unter Umständen nicht aufstellen. Sony empfiehlt, zunächst die Lautsprecherposition festzulegen, um einen guten Raumklang zu erzielen.

[STANDARD]: Wählen Sie diese Option bei normaler Installation der Lautsprecher.

[OHNE CENTER-LAUTSPR]: Wählen Sie diese Option, wenn Sie nur die vorderen und die Raumklanglautsprecher aufstellen.

[OHNE RAUMKLANG]: Wählen Sie diese Option, wenn Sie nur den mittleren und die vorderen Lautsprecher aufstellen.

[NUR FRONT-LAUTSPR]: Wählen Sie diese Option, wenn Sie nur die vorderen Lautsprecher aufstellen.

[ALLE FRONT-LAUTSPR]: Wählen Sie diese Option, wenn Sie alle Lautsprecher vor der Hörposition aufstellen.

[ALLE VORNE-OHNE CENTER]: Wählen Sie diese Option, wenn Sie die vorderen und die Raumklanglautsprecher vor der Hörposition aufstellen.

■ [DYNAMIKBEGR.]

Sie können den Dynamikbereich des Soundtracks begrenzen. [DYNAMIKBEGR.] ist nützlich, wenn Sie nachts mit niedriger Lautstärke Filme sehen möchten.

[AUS]: Der Dynamikbereich wird nicht begrenzt.

[STANDARD]: Der Soundtrack wird mit dem Dynamikbereich reproduziert, der bei der Aufnahme eingestellt war.

[MAX.]: Der Dynamikbereich wird vollständig komprimiert.

Hinweis

- [DYNAMIKBEGR.] steht nur bei Dolby Digital zur Verfügung.

■ [AUSWAHL TONSTANDARD]

Bei einer CD/DVD mit mehreren Tonformaten (PCM, DTS, Dolby Digital oder MPEG-Audio) können Sie der Tonspur mit der höchsten Kanalanzahl Priorität zuweisen.

[AUS]: Die Funktion ist ausgeschaltet.

[AUTO]: Die Anlage wählt die Tonspur gemäß der vorgegebenen Priorität automatisch aus.

Hinweis

- Wenn Sie die Option auf [AUTO] setzen, wird unter Umständen die Sprache gewechselt. Dabei hat die Einstellung unter [AUSWAHL TONSTANDARD] Vorrang vor der Einstellung von [TON] unter [SPRACHE] (Seite 60). (Bei manchen DVDs funktioniert diese Funktion möglicherweise nicht.)

Sonstige Einstellungen

[SYSTEMEINSTELLUNGEN]

■ [BILDSCHIRMSCHONER]

Sie können Schäden (Nachbilder) an Ihrem Anzeigerät verhindern. Drücken Sie eine beliebige Taste (z. B. ) , um den Bildschirmschoner zu beenden.

[EIN]: Der Bildschirmschoner wird angezeigt, wenn Sie die Anlage etwa 15 Minuten lang nicht bedienen.

[AUS]: Die Funktion ist ausgeschaltet.

■ [HINTERGRUND]

Sie können die Hintergrundfarbe bzw. das Hintergrundbild auf dem Fernsehschirm festlegen.

[INHALTSBILD]: Wenn auf der CD/DVD (CD-EXTRA usw.) ein Inhaltsbild (Standbild) aufgezeichnet ist, wird dieses angezeigt. Wenn kein Inhaltsbild vorhanden ist, wird ein Bild angezeigt, das in der Anlage gespeichert ist.
[GRAFIK]: Ein vorgegebenes, in der Anlage gespeichertes Bild erscheint.

[BLAU]: Der Hintergrund ist blau.

[SCHWARZ]: Der Hintergrund ist schwarz.

■ [KINDERSICHERUNG]

Mit der Funktion [KINDERSICHERUNG] können Sie die Wiedergabe von DVDs einschränken, für die eine Altersfreigabestufe festgelegt ist. Szenen werden möglicherweise gesperrt oder durch andere Szenen ersetzt.

1 Geben Sie mit den Zahlentasten Ihr 4-stelliges Kennwort ein bzw. erneut ein und drücken Sie ⊕.

2 Wählen Sie mit ↑/↓ die Option [STANDARD] aus und drücken Sie ⊕.

3 Wählen Sie mit ↑/↓ ein Gebiet als Standard für die Kindersicherungsstufe aus und drücken Sie ⊕.

Wenn Sie [SONSTIGE →] wählen, wählen Sie bitte auch den Standardcode aus der „Codeliste für die Kindersicherungsregionen“ (Seite 79) aus und geben ihn mit den Zahlentasten ein.

4 Wählen Sie mit ↑/↓ die Option [STUFE] aus und drücken Sie ⊕.

5 Wählen Sie mit ↑/↓ die gewünschte Stufe aus und drücken Sie ⊕.

Je niedriger der Wert, um so strenger ist die Kindersicherungsstufe.

So deaktivieren Sie die Funktion [KINDERSICHERUNG]

Setzen Sie [STUFE] in Schritt 5 auf [AUS].

So lassen Sie eine DVD wiedergeben, für die die Funktion [KINDERSICHERUNG] aktiviert ist

Wenn Sie die DVD einlegen und ► drücken, erscheint die Anzeige für die Kennworteingabe. Geben Sie mit den Zahlentasten Ihr 4-stelliges Kennwort ein und drücken Sie ⊕.

■ Tipp

• Wenn Sie Ihr Kennwort vergessen haben, geben Sie mit den Zahlentasten „199703“ ein und drücken dann ⊕. Sie werden aufgefordert, ein neues 4-stelliges Kennwort einzugeben. Nachdem Sie ein neues 4-stelliges Kennwort eingegeben haben, legen Sie die DVD wieder in das Gerät ein und drücken ►. Wenn die Anzeige zum Eingeben des Kennworts erscheint, geben Sie das neue Kennwort ein.

Ändern des Kennworts

1 Geben Sie mit den Zahlentasten Ihr 4-stelliges Kennwort ein und drücken Sie ⊕.

2 Wählen Sie mit ↑/↓ die Option [PASSWORT ÄNDERN →] aus und drücken Sie ⊕.

3 Geben Sie mit den Zahlentasten ein neues 4-stelliges Kennwort ein und drücken Sie ⊕.

Wenn Sie bei der Kennworteingabe einen Fehler machen, drücken Sie erst ◀ und dann ⊕ und geben Sie dann die richtigen Ziffern ein.

4 Geben Sie Ihr Kennwort zur Bestätigung erneut mit den Zahlentasten ein und drücken Sie ⊕.

■ [DivX (R) VOD]

(Außer bei den Modellen für Großbritannien und Nordamerika)

Sie können den Registriercode oder Deaktivierungscode dieser Anlage anzeigen oder die Anlage nach der Aktivierung wieder deaktivieren.

So lassen Sie den Registriercode anzeigen

Wählen Sie mit ↑/↓ die Option [Registriercode →] und drücken Sie dann ⊕.

So deaktivieren Sie die Anlage

Wählen Sie mit ◀/→ die Option [JA] oder [NEIN] aus und drücken Sie ⊕.

• [JA]: Die Deaktivierung der Anlage erfolgt und der Deaktivierungscode wird angezeigt.

- [NEIN]: An der Anlage erscheint wieder die vorherige Anzeige.

So lassen Sie den Deaktivierungscode nach der Deaktivierung wieder anzeigen

Wählen Sie mit \uparrow/\downarrow die Option [Deactivation Code \rightarrow] und drücken Sie dann \oplus .

Weitere Informationen finden Sie unter <http://www.divx.com> im Internet.

■ [WIEDERG.-FORTS. F. MEHR. DISCS]

DVD-V VIDEO CD

Die Anlage speichert die Stelle, an der die Wiedergabe der CD/DVD zuletzt gestoppt wurde, und setzt die Wiedergabe an genau dieser Stelle fort, wenn Sie die CD/DVD das nächste Mal einlegen.

[EIN]: Die Stellen für die Wiedergabefortsetzung werden für bis zu 10 CDs/DVDs in der Anlage gespeichert.

[AUS]: Es werden keine Stellen für die Wiedergabefortsetzung in der Anlage gespeichert. Die Wiedergabe wird nur bei der aktuellen CD/DVD im Gerät an der Stelle fortgesetzt, an der sie zuvor gestoppt wurde.

Hinweis

- Wenn der Speicher für die Wiedergabefortsetzung voll ist, wird die gespeicherte Stelle für die älteste CD/DVD gelöscht.

■ [ZURÜCKSETZEN]

Sie können alle [EINSTELLUNGEN] außer [KINDERSICHERUNG] auf die Standardeinstellungen zurücksetzen.

Wählen Sie mit \leftarrow/\rightarrow die Option [JA] aus und drücken Sie \oplus .

Sie können den Vorgang auch abbrechen und zum Steuer Menü zurückwechseln, indem Sie hier [NEIN] auswählen.

Drücken Sie beim Zurücksetzen der Anlage nicht \mathbb{I}/\mathbb{O} . Es dauert einige Sekunden, bis der Vorgang abgeschlossen ist.

Hinweis

- Die Optionen [MEDIEN], [ANZEIGEDAUER], [EFFEKT] und [MULTI/2CH] werden ebenfalls auf die Standardeinstellungen zurückgesetzt.

Einstellungen für die Lautsprecher

B-B [LAUTSPRECHER]

Sie können die Lautsprechereinstellungen statt mit der Schnellkonfiguration auch manuell vornehmen.

Wählen Sie dazu aus, welche Lautsprecher Sie verwenden werden, und stellen Sie dann den Abstand der Lautsprecher zur Hörposition sowie den Tonpegel für die einzelnen Lautsprecher ein. Den Tonpegel können Sie mit der Funktion [TESTTON] einstellen.

■ [VERBINDUNG]

[VORN]

[JA]

[MITTE]

[JA]: Normalerweise wählen Sie diese Einstellung aus.

[KEINER]: Wählen Sie diese Einstellung, wenn Sie keinen mittleren Lautsprecher anschließen.

[SURROUND]

[JA]: Normalerweise wählen Sie diese Einstellung aus.

[KEINER]: Wählen Sie diese Einstellung, wenn Sie keine Raumklanglautsprecher anschließen.

[SUBWOOFER]

[JA]

Hinweis

- Wenn Sie die Einstellung für [VERBINDUNG] ändern, bleibt die Einstellung [STANDARD] unter [LAUTSPR-ANORDNG] erhalten, eine andere Einstellung für [LAUTSPR-ANORDNG] wird dagegen auf [STANDARD] zurückgesetzt.

■ [ABSTAND]

Stellen Sie den Abstand aller Lautsprecher von der Hörposition ein.

Den besten Raumklang erzielen Sie, wenn sich alle Lautsprecher im selben Abstand von der Hörposition befinden. Sie können als Abstand für die vorderen Lautsprecher einen Wert zwischen 1,0 und 7,0 Metern* und für den mittleren Lautsprecher sowie für die

Raumklanglautsprecher einen Wert zwischen 0,0 und 7,0 Metern** einstellen.

Wenn Sie den mittleren Lautsprecher nicht im gleichen Abstand aufstellen können, dann können Sie ihn bis zu 1,6 Meter näher an die Hörposition heranrücken. Wenn Sie die Raumklanglautsprecher nicht im gleichen Abstand aufstellen können, dann können Sie sie bis zu 5,0 Meter näher an die Hörposition heranrücken.

[VORN] 3,0 m: Stellen Sie den Abstand der vorderen Lautsprecher ein.

[MITTE] 3,0 m: Stellen Sie den Abstand des mittleren Lautsprechers ein (bis zu 1,6 Meter näher an den vorderen Lautsprechern).

[SURROUND] 3,0 m: Stellen Sie den Abstand der Raumklanglautsprecher ein (bis zu 5,0 Meter näher an den vorderen Lautsprechern).

* 0,9 bis 6,9 m bei den Modellen für Nordamerika.

** 0,0 bis 6,9 m bei den Modellen für Nordamerika.

■ [PEGEL (VORN)]

Sie können den Tonpegel der vorderen Lautsprecher, des mittleren Lautsprechers und des Tiefsttonlautsprechers einstellen. Sie können für die Parameter einen Wert zwischen -6,0 dB und 0 dB für [L/R] und zwischen -6,0 dB und +6,0 dB für [MITTE] und [SUBWOOFER] einstellen. Achten Sie darauf, [TESTTON] auf [EIN] zu setzen, um sich das Einstellen zu erleichtern.

[L/R] 0,0 dB: Stellen Sie den Pegel der vorderen Lautsprecher ein.

[MITTE] 0,0 dB: Stellen Sie den Pegel des mittleren Lautsprechers ein.

[SUBWOOFER] +2,0 dB: Stellen Sie den Pegel des Tiefsttonlautsprechers ein.

■ [PEGEL (SURROUND)]

Sie können den Tonpegel der Raumklanglautsprecher einstellen. Sie können für den Parameter einen Wert zwischen -6,0 dB und +6,0 dB einstellen. Setzen Sie [TESTTON] auf [EIN], um sich das Einstellen zu erleichtern.

[L/R] 0,0 dB: Stellen Sie den Pegel der Raumklanglautsprecher ein.

■ [TESTTON]

Den Tonpegel der Lautsprecher können Sie mit der Funktion [TESTTON] einstellen.

[AUS]: Über die Lautsprecher wird kein Testton ausgegeben.

[EIN]: Der Testton wird beim Einstellen des Pegels nacheinander von den einzelnen Lautsprechern wiedergegeben.

Stellen Sie den Tonpegel folgendermaßen ein.

- 1** Setzen Sie [TESTTON] auf [EIN].
- 2** Drücken Sie mehrmals $\leftarrow/\uparrow/\downarrow/\rightarrow$, wählen Sie den gewünschten Lautsprecher und den Pegel und drücken Sie dann \oplus .
- 3** Gehen Sie bei den übrigen Lautsprechern wie unter Schritt 2 erläutert vor.
- 4** Drücken Sie nach dem Einstellen der Lautsprecherpegel $\leftarrow/\uparrow/\downarrow/\rightarrow$ und setzen Sie [TESTTON] auf [AUS].

Sicherheitsmaßnahmen

Stromversorgung

- Wenn Sie das Gerät längere Zeit nicht benutzen möchten, ziehen Sie den Netzstecker aus der Netzsteckdose. Ziehen Sie dabei immer am Stecker, niemals am Kabel.

Aufstellung

- Stellen Sie die Anlage an einem Ort mit ausreichender Luftzufuhr auf, damit sich im Inneren der Anlage kein Wärmestau bildet.
- Wenn die Anlage lange Zeit mit hoher Lautstärke betrieben wird, erwärmt sich das Gehäuse. Dabei handelt es sich nicht um eine Fehlfunktion. Vermeiden Sie es jedoch, das Gehäuse zu berühren. Stellen Sie die Anlage nicht in einem geschlossenen Schrank usw. auf, wo die Belüftung unzureichend ist. Andernfalls kann es zu einer Überhitzung der Anlage kommen.
- Blockieren Sie die Lüftungsöffnungen nicht, indem Sie etwas auf die Anlage stellen. Die Anlage ist mit einem Endverstärker ausgestattet. Wenn die Lüftungsöffnungen blockiert werden, kann dies zu einem Wärmestau und Fehlfunktionen führen.
- Stellen Sie die Anlage nicht auf Oberflächen wie Teppichen oder Decken oder in der Nähe von Materialien wie Gardinen und Wandbehängen auf, die die Lüftungsöffnungen blockieren könnten.
- Stellen Sie die Anlage nicht in der Nähe von Wärmequellen wie Heizkörpern oder Warmluftauslässen oder an Orten auf, an denen sie direktem Sonnenlicht, außergewöhnlich viel Staub, mechanischen Vibrationen oder Stößen ausgesetzt ist.
- Stellen Sie die Anlage nicht in geneigter Position auf. Sie darf nur in waagrechter Position benutzt werden.
- Halten Sie die Anlage und die CDs/DVDs von Geräten fern, die starke Magnetfelder erzeugen, zum Beispiel Mikrowellenherden oder großen Lautsprechern.
- Stellen Sie keine schweren Gegenstände auf die Anlage.

Betrieb

- Wird die Anlage direkt von einem kalten in einen warmen Raum gebracht oder wird sie in einem Raum mit hoher Luftfeuchtigkeit aufgestellt, kann sich auf den Linsen im Gerät Feuchtigkeit niederschlagen. In diesem Fall funktioniert die Anlage möglicherweise nicht korrekt. Nehmen Sie dann die CD/DVD heraus und lassen Sie die Anlage etwa eine halbe Stunde lang eingeschaltet, bis die Feuchtigkeit verdunstet ist.
- Sollten Fremdkörper oder Flüssigkeiten in das Gerät gelangen, ziehen Sie den Netzstecker aus der Netzsteckdose und lassen Sie das Gerät von qualifiziertem Fachpersonal überprüfen.

Einstellen der Lautstärke

- Erhöhen Sie die Lautstärke nicht, wenn gerade eine sehr leise Passage oder eine Stelle ohne Audiosignale wiedergegeben wird. Andernfalls könnten die Lautsprecher beschädigt werden, wenn unversehens die Wiedergabe einer sehr lauten Passage beginnt.

Reinigung

- Reinigen Sie Gehäuse, Bedienfeld und Bedienelemente mit einem weichen Tuch, das Sie leicht mit einer milden Reinigungslösung angefeuchtet haben. Verwenden Sie keine Scheuermittel, Scheuerschwämme oder Lösungsmittel wie Alkohol oder Benzin. Sollten an der Anlage Probleme auftreten oder sollten Sie Fragen haben, wenden Sie sich bitte an Ihren Sony-Händler.

Hinweis zu Reinigungs-Discs und Disc-/Linsenreinigungsmitteln

- **Verwenden Sie keine Reinigungs-Disc und keine Disc-/Linsenreinigungsmittel (Nassreinigungsmittel oder Spray). Andernfalls kann es zu Fehlfunktionen kommen.**

Hinweis zu den Farben auf dem Fernsehschirm

- Falls die Lautsprecher Farbunregelmäßigkeiten auf dem Fernsehschirm verursachen, schalten Sie das Fernsehgerät aus und nach 15 bis 30 Minuten wieder ein. Bleiben die Farbunregelmäßigkeiten bestehen, stellen Sie die Lautsprecher weiter entfernt vom Fernsehgerät auf.

WICHTIGER HINWEIS

Vorsicht: Diese Anlage kann ein Videostandbild oder eine Bildschirmanzeige für unbegrenzte Zeit auf dem Fernsehschirm anzeigen. Wenn ein Videostandbild oder eine Bildschirmanzeige aber sehr lange Zeit unverändert auf dem Fernsehschirm angezeigt wird, besteht die Gefahr einer dauerhaften Schädigung der Mattscheibe. Projektionsfernsehgeräte sind in dieser Hinsicht besonders empfindlich.

Transportieren der Anlage

- Stellen Sie vor dem Transportieren der Anlage sicher, dass keine CD/DVD eingelegt ist, und ziehen Sie das Netzkabel aus der Netzsteckdose.

Hinweise zu CDs/DVDs

Umgang mit CDs/DVDs

- Fassen Sie CDs/DVDs nur am Rand an, damit sie nicht verschmutzen. Berühren Sie nicht die Oberfläche einer CD/DVD.
- Kleben Sie weder Papier noch Klebeband auf CDs/DVDs.



- Setzen Sie CDs/DVDs weder direktem Sonnenlicht noch Wärmequellen wie zum Beispiel Warmluftauslässen aus. Lassen Sie sie nicht in einem in der Sonne geparkten Auto liegen, denn die Temperaturen im Wageninneren können sehr stark ansteigen.
- Bewahren Sie CDs/DVDs nach der Wiedergabe immer in ihrer Hülle auf.

Reinigung

- Reinigen Sie CDs/DVDs vor dem Abspielen mit einem Reinigungstuch. Wischen Sie dabei von der Mitte nach außen.



- Verwenden Sie keine Lösungsmittel wie Benzin oder Verdüner und keine handelsüblichen Reinigungsmittel oder Antistatik-Sprays für Schallplatten.

Mit dieser Anlage können Sie nur runde Standard-CDs/DVDs wiedergeben lassen. Bei anderen CDs/DVDs (z. B. karten-, herz- oder sternförmig) können Fehlfunktionen auftreten.

Verwenden Sie keine CDs/DVDs mit handelsüblichem Zubehör, zum Beispiel einem Etikett oder Ring.

Störungsbehebung

Sollten an der Anlage Störungen auftreten, versuchen Sie, diese anhand der folgenden Checkliste zu beheben, bevor Sie das Gerät zur Reparatur bringen. Sollte die Störung bestehen bleiben, wenden Sie sich an Ihren Sony-Händler.

Wenn während einer Reparatur Teile von Wartungstechnikern ausgetauscht werden, werden diese Teile eventuell einbehalten.

Allgemeines

Symptom	Mögliche Problemursachen und Abhilfemaßnahmen
Die Anlage lässt sich nicht einschalten.	<ul style="list-style-type: none">• Überprüfen Sie, ob das Netzkabel richtig angeschlossen ist.
Die Fernbedienung funktioniert nicht.	<ul style="list-style-type: none">• Die Entfernung zwischen der Fernbedienung und dem Gerät ist zu groß.• Die Batterien in der Fernbedienung sind zu schwach.
Die Anlage funktioniert nicht ordnungsgemäß.	<ul style="list-style-type: none">• Ziehen Sie das Netzkabel aus der Netzsteckdose und schließen Sie es nach einigen Minuten wieder an.• Gehen Sie wie im Folgenden erläutert vor. (Beachten Sie bitte, dass die Systemparameter, wie z. B. gespeicherte Radiosender, dabei auf die Standardeinstellungen zurückgesetzt werden.)<ol style="list-style-type: none">① Schalten Sie die Anlage durch Drücken von I/⏻ ein.② Drücken Sie gleichzeitig ▶, FUNCTION und I/⏻ am Gerät. „COLD RESET“ erscheint im Display an der Vorderseite.

Bild

Symptom	Mögliche Problemursachen und Abhilfemaßnahmen
Es wird kein Bild angezeigt.	<ul style="list-style-type: none">• Der Videoeingang am Fernsehgerät ist nicht so eingestellt, dass Bilder von der Anlage angezeigt werden.• Überprüfen Sie das Ausgabeformat an der Anlage.
Bei einer HDMI-Kabelverbindung wird kein Bild angezeigt.	<ul style="list-style-type: none">• Das Gerät ist an ein Eingabegerät angeschlossen, das nicht mit HDCP (High-bandwidth Digital Content Protection) kompatibel ist („HDMI“ im Display an der Vorderseite leuchtet nicht auf).• Wenn die Buchse HDMI OUT als Videoausgang verwendet wird, ändern Sie die Art des von der Buchse HDMI OUT ausgegebenen Videosignals (Seite 62). Verbinden Sie das Fernsehgerät und das Gerät über eine andere Videobuchse als HDMI OUT und stellen Sie am Fernsehgerät den Videoeingang ein, an den das Gerät angeschlossen ist, so dass Sie die Bildschirmanzeige sehen. Ändern Sie die Art des von der Buchse HDMI OUT ausgegebenen Videosignals und stellen Sie am Fernsehgerät wieder den HDMI-Eingang ein. Wenn das Bild trotzdem noch nicht angezeigt wird, wiederholen Sie die Schritte mit anderen Einstellungen.
Das Bild ist gestört.	<ul style="list-style-type: none">• Wenn das Signal von der Buchse EURO AV  OUTPUT (TO TV) verzerrt ist, ändern Sie die Art des an der Buchse HDMI OUT ausgegebenen Videosignals, indem Sie [HDMI-AUFLÖSUNG] unter [HDMI-EINSTELLUNGEN] auf [720 x 480p]* setzen (Seite 62). * Je nach Gebiet wird möglicherweise [720 x 480/576p] angezeigt.
Das angezeigte Bild füllt nicht den gesamten Fernsehschirm.	<ul style="list-style-type: none">• Überprüfen Sie die Einstellung von [TV-GERÄT] unter [BILDEINSTELLUNGEN] (Seite 61).• Das Bildseitenverhältnis lässt sich bei dieser CD/DVD nicht ändern.

Symptom	Mögliche Problemursachen und Abhilfemaßnahmen
Auf dem Fernsehschirm treten Farbunregelmäßigkeiten auf.	<p>Die Lautsprecher der Anlage enthalten Magnete und diese können magnetische Verzerrungen verursachen. Wenn auf dem Fernsehschirm Farbunregelmäßigkeiten auftreten, überprüfen Sie Folgendes.</p> <ul style="list-style-type: none"> • Stellen Sie die Lautsprecher mindestens 0,3 Meter vom Fernsehgerät entfernt auf. • Wenn die Farbunregelmäßigkeiten weiterhin auftreten, schalten Sie das Fernsehgerät einmal aus und nach 15 bis 30 Minuten wieder ein. • Stellen Sie sicher, dass sich neben den Lautsprechern kein magnetisches Objekt (magnetischer Verschluss eines Phonoschranks, medizinisches Gerät, Spielzeug usw.) befindet. • Stellen Sie die Lautsprecher weiter vom Fernsehgerät entfernt auf.
Das Wiedergabebild ist verzerrt.	<ul style="list-style-type: none"> • Setzen Sie [YCbCr] unter [YCbCr/RGB (HDMI)] auf [RGB] (Seite 62).

Ton

Symptom	Mögliche Problemursachen und Abhilfemaßnahmen
Es ist kein Ton zu hören.	<ul style="list-style-type: none"> • Das Lautsprecherkabel ist nicht richtig angeschlossen. • Überprüfen Sie die Lautsprechereinstellungen (Seite 65).
Wenn ein Gerät (digitaler Satellitenempfänger, PlayStation 3 usw.) per HDMI direkt an das Fernsehgerät angeschlossen wird, ist kein Ton zu hören.	<ul style="list-style-type: none"> • Überprüfen Sie Folgendes. <ul style="list-style-type: none"> – Verbinden Sie die Anlage und das Fernsehgerät mit einem SCART (EURO AV)-Kabel (Seite 27) und wählen Sie die Funktion „TV“. – Deaktivieren Sie die Fernsehlautsprecher.
Lautes Brummen oder Störgeräusche sind zu hören.	<ul style="list-style-type: none"> • Stellen Sie das Fernsehgerät weiter entfernt von den Audiogeräten auf. • Reinigen Sie die CD/DVD.
Der Stereoeffekt geht bei der Wiedergabe einer VIDEO-CD, CD oder Audiodatei verloren.	<ul style="list-style-type: none"> • Wählen Sie mit AUDIO Stereoton aus (Seite 38).
Von einem bestimmten Lautsprecher oder von allen Lautsprechern ist kein Ton oder nur sehr leiser Ton zu hören.	<ul style="list-style-type: none"> • Überprüfen Sie die Raumklangeinstellung (Seite 49). • Überprüfen Sie die Lautsprecheranschlüsse und -einstellungen (Seite 26, 65). • Bei manchen DVDs entspricht das Ausgangssignal nicht unbedingt dem 5.1-Kanal-Format. • Eine 2-Kanal-Tonquelle wird wiedergegeben.
Der Ton wird nur über den mittleren Lautsprecher ausgegeben.	<ul style="list-style-type: none"> • Bei manchen CDs/DVDs wird der Ton unter Umständen nur über den mittleren Lautsprecher ausgegeben.
Über das Fernsehgerät wird kein Ton von der Anlage ausgegeben.	<ul style="list-style-type: none"> • Setzen Sie [TON (HDMI)] unter [HDMI-EINSTELLUNGEN] auf [EIN] (Seite 62). • Über die Buchse HDMI OUT wird kein Super Audio CD-Ton ausgegeben. • Gehen Sie wie im Folgenden erläutert vor. <ol style="list-style-type: none"> ① Schalten Sie die Anlage aus und wieder ein. ② Schalten Sie das angeschlossene Gerät aus und wieder ein. ③ Lösen Sie das HDMI-Kabel und schließen Sie es wieder an.
Der Wiedergabeton von Dateien auf einer DATA CD/DATA DVD oder einem USB-Gerät ist verzerrt.	<ul style="list-style-type: none"> • Beim Codieren der Audiodateien wurde eine niedrige Datenrate verwendet. Übertragen Sie mit höherer Datenrate codierte Audiodateien auf die DATA CD/DATA DVD oder an das USB-Gerät.
Bei der Wiedergabe von einem USB-Gerät ist der Ton gestört oder setzt aus.	<ul style="list-style-type: none"> • Kopieren Sie die Dateien auf den Computer, formatieren Sie das USB-Gerät im Format FAT12, FAT16 oder FAT32 und übertragen Sie die Dateien wieder an das USB-Gerät.

CD-/DVD-Wiedergabe

Symptom	Mögliche Problemursachen und Abhilfemaßnahmen
Eine CD/DVD lässt sich nicht abspielen.	<ul style="list-style-type: none"> • Der Regionalcode auf der DVD entspricht nicht dem der Anlage. • Im Gerät hat sich Feuchtigkeit niedergeschlagen und kann zu Schäden an den Linsen führen. Nehmen Sie die CD/DVD heraus und lassen Sie das Gerät etwa eine halbe Stunde lang eingeschaltet.
Für den Ton oder die Untertitel lässt sich keine andere Sprache einstellen.	<ul style="list-style-type: none"> • Stellen Sie die Sprache über das Menü der CD/DVD ein.
Die CD/DVD wird nicht von vorne wiedergegeben.	<ul style="list-style-type: none"> • Drücken Sie im Stoppmodus ■ am Gerät oder auf der Fernbedienung und starten Sie dann die Wiedergabe (Seite 36).
Eine DATA CD/DATA DVD lässt sich nicht abspielen.	<ul style="list-style-type: none"> • Die DATA CD wurde nicht in einem Format aufgezeichnet, das ISO 9660 Stufe 1/Stufe 2 oder Joliet entspricht. • Die DATA DVD wurde nicht in einem Format aufgezeichnet, das UDF (Universal Disk Format) entspricht.
Eine Datei lässt sich nicht abspielen.	<ul style="list-style-type: none"> • Die Dateinamenerweiterung oder das Dateiformat ist falsch. Siehe „Abspielbare CDs/DVDs bzw. Dateien auf USB-Geräten“ (Seite 6). • Überprüfen Sie die Einstellung von [MEDIEN] (Seite 35). • Mit dieser Anlage können Sie maximal 8 Unterordner wiedergeben lassen. • Vergewissern Sie sich, dass höchstens 200 Ordner vorhanden sind. • Vergewissern Sie sich, dass der Ordner höchstens 150 Audiodateien/JPEG-Bilddateien enthält.
Eine JPEG-Bilddatei lässt sich nicht anzeigen.	<ul style="list-style-type: none"> • Das Bild der JPEG-Bilddatei ist im normalen Format größer als 3.072 (Breite) × 2.048 (Höhe) Pixel bzw. enthält im progressiven Format, das vor allem auf Internet-Websites verwendet wird, mehr als 2.000.000 Pixel.
Eine Videodatei lässt sich nicht abspielen.	<ul style="list-style-type: none"> • Die Videodatei ist größer als 720 (Breite) × 576 (Höhe).
Die Titel von Ordnern oder Dateien bzw. Dateinamen werden nicht korrekt angezeigt.	<ul style="list-style-type: none"> • Die Anlage kann nur Ziffern und die Buchstaben des Alphabets anzeigen. Bei anderen Zeichen wird [] angezeigt.
Dateinamen werden nicht richtig angezeigt.	<ul style="list-style-type: none"> • Mit dieser Anlage können als Zeichen nur Zahlen und Buchstaben des Alphabets angezeigt werden. Andere Zeichen werden nicht korrekt angezeigt.

USB-Wiedergabe

Symptom	Mögliche Problemursachen und Abhilfemaßnahmen
Ein USB-Gerät wird nicht von vorne wiedergegeben.	<ul style="list-style-type: none"> • Drücken Sie im Stoppmodus ■ am Gerät oder auf der Fernbedienung und starten Sie dann die Wiedergabe (Seite 36).
Ein USB-Gerät lässt sich nicht abspielen.	<ul style="list-style-type: none"> • USB-Geräte, die mit einem anderen Dateisystem als FAT12, FAT16 oder FAT32 formatiert wurden, werden nicht unterstützt.* * Diese Anlage unterstützt FAT12, FAT16 und FAT32, aber nicht alle USB-Geräte unterstützen alle diese Formate. Einzelheiten dazu finden Sie in der Bedienungsanleitung zum USB-Gerät. Oder wenden Sie sich an den Hersteller. • Bei einem partitionierten USB-Gerät können nur die Audiodateien in der ersten Partition wiedergegeben werden.

Symptom	Mögliche Problemursachen und Abhilfemaßnahmen
Eine Datei lässt sich nicht abspielen.	<ul style="list-style-type: none"> • Die Dateinamenerweiterung oder das Dateiformat ist falsch. Siehe „Abspielbare CDs/DVDs bzw. Dateien auf USB-Geräten“ (Seite 6). • Überprüfen Sie die Einstellung von [MEDIEN] (Seite 35). • Mit dieser Anlage können Sie maximal 8 Unterordner wiedergeben lassen. • Vergewissern Sie sich, dass höchstens 200 Ordner vorhanden sind. • Vergewissern Sie sich, dass der Ordner höchstens 150 Audiodateien/JPEG-Bilddateien enthält. • Dateien, die verschlüsselt oder mit einem Kennwort geschützt sind usw., können nicht wiedergegeben werden.
Eine JPEG-Bilddatei lässt sich nicht anzeigen.	<ul style="list-style-type: none"> • Das Bild der JPEG-Bilddatei ist im normalen Format größer als 3.072 (Breite) × 2.048 (Höhe) Pixel bzw. enthält im progressiven Format, das vor allem auf Internet-Websites verwendet wird, mehr als 2.000.000 Pixel.
Eine Videodatei lässt sich nicht abspielen.	<ul style="list-style-type: none"> • Die Videodatei ist größer als 720 (Breite) × 576 (Höhe).
Eine WMA-Datei lässt sich nicht abspielen.	<ul style="list-style-type: none"> • Eine WMA-Datei im Format WMA DRM, WMA Lossless oder WMA PRO kann nicht wiedergegeben werden.
Eine AAC-Datei lässt sich nicht abspielen.	<ul style="list-style-type: none"> • Eine AAC-Datei im Format AAC DRM oder AAC Lossless kann nicht wiedergegeben werden.
Die Titel von Ordnern oder Dateien bzw. Dateinamen werden nicht korrekt angezeigt.	<ul style="list-style-type: none"> • Die Anlage kann nur Ziffern und die Buchstaben des Alphabets anzeigen. Bei anderen Zeichen wird [] angezeigt.
Dateinamen werden nicht richtig angezeigt.	<ul style="list-style-type: none"> • Mit dieser Anlage können als Zeichen nur Zahlen und Buchstaben des Alphabets angezeigt werden. Andere Zeichen werden nicht korrekt angezeigt.
Es dauert länger, bis die Wiedergabe beginnt.	<ul style="list-style-type: none"> • Wenn die Anlage alle Dateien auf dem USB-Gerät eingelesen hat, dauert es in folgenden Fällen etwas länger, bis die Wiedergabe beginnt: <ul style="list-style-type: none"> – Das USB-Gerät enthält viele Ordner oder Dateien. – Die Ordner- bzw. Dateistruktur ist sehr komplex. – Die Speicherkapazität ist sehr hoch. – Die einzelnen Dateien sind sehr groß. – Der interne Speicher ist fragmentiert. • An der Anlage wird eine Audiodatei im AAC-Format wiedergegeben.
Ein USB-Gerät, das mit einem anderen Gerät verwendet wurde, funktioniert nicht mit diesem Gerät.	<ul style="list-style-type: none"> • Die Aufnahme erfolgte möglicherweise in einem nicht unterstützten Format. Sichern Sie in diesem Fall zur Sicherheit zunächst wichtige Dateien auf dem USB-Gerät, indem Sie sie auf die Festplatte eines Computers kopieren. Formatieren Sie dann das USB-Gerät im Format FAT12, FAT16 oder FAT32 und übertragen Sie die Dateien wieder an das USB-Gerät.

Übertragen von Stücken/Audiodateien

Symptom	Mögliche Problemursachen und Abhilfemaßnahmen
Die Übertragung auf ein USB-Gerät kann nicht gestartet werden.	<ul style="list-style-type: none"> • Die folgenden Probleme sind möglicherweise aufgetreten. <ul style="list-style-type: none"> – Das USB-Gerät ist voll. – Die Anzahl an Audiodateien und Ordnern auf dem USB-Gerät hat den Höchstwert erreicht. – Das USB-Gerät ist schreibgeschützt.

Symptom	Mögliche Problemursachen und Abhilfemaßnahmen
Die Übertragung stoppt vorzeitig.	<ul style="list-style-type: none"> • Die Kommunikationsgeschwindigkeit des USB-Geräts ist sehr niedrig. Schließen Sie ein für die Wiedergabe geeignetes USB-Gerät an diese Anlage an. • Wenn Übertragungs- und Löschvorgänge häufig wiederholt werden, kommt es zu einer Fragmentierung der Dateistruktur auf dem USB-Gerät. Formatieren Sie das USB-Gerät wie in der Bedienungsanleitung zum USB-Gerät beschrieben. Wenn das Problem bestehen bleibt, wenden Sie sich an Ihren Sony-Händler. • Das USB-Gerät ist voll. • Die Anzahl an Audiodateien und Ordnern auf dem USB-Gerät hat den Höchstwert erreicht.
Die Übertragung auf ein USB-Gerät ist fehlgeschlagen.	<ul style="list-style-type: none"> • Während des Löschvorgangs wurde das USB-Gerät vom Gerät getrennt oder es wurde ausgeschaltet. Versuchen Sie, die teilweise gelöschte Datei zu löschen. Gelingt dies nicht, ist das USB-Gerät möglicherweise defekt. Formatieren Sie das USB-Gerät wie in der Bedienungsanleitung zum USB-Gerät beschrieben. Wenn das Problem bestehen bleibt, wenden Sie sich an Ihren Sony-Händler. • Überprüfen Sie, ob das USB-Gerät schreibgeschützt ist.
Audiodateien oder Ordner auf dem USB-Gerät lassen sich nicht löschen.	

Tuner

Symptom	Mögliche Problemursachen und Abhilfemaßnahmen
Radiosender lassen sich nicht einstellen.	<ul style="list-style-type: none"> • Überprüfen Sie, ob die Antenne korrekt angeschlossen ist. Richten Sie die Antenne aus oder schließen Sie gegebenenfalls eine Außenantenne an. • Die Sendesignale sind zu schwach (beim Einstellen mit dem automatischen Sendersuchlauf). Verwenden Sie die direkte Sendereinstellung.
Der UKW-Empfang ist schlecht.	<ul style="list-style-type: none"> • Schließen Sie das Gerät über ein 75-Ohm-Koaxialkabel (nicht mitgeliefert) an eine UKW-Außenantenne an.

Steuerung für HDMI

Symptom	Mögliche Problemursachen und Abhilfemaßnahmen
Die Steuerung für HDMI steht nicht zur Verfügung.	<ul style="list-style-type: none"> • Setzen Sie [STEUERUNG FÜR HDMI] unter [HDMI-EINSTELLUNGEN] auf [EIN] (Seite 62). • Vergewissern Sie sich, dass das angeschlossene Gerät mit der Funktion [STEUERUNG FÜR HDMI] kompatibel ist. • Überprüfen Sie am angeschlossenen Gerät die Einstellung für die Steuerung für HDMI. Schlagen Sie dazu in der Bedienungsanleitung zum Gerät nach. • Wenn Sie die HDMI-Verbindung ändern, das Netzkabel anschließen bzw. lösen oder es zu einem Stromausfall kommt, setzen Sie [STEUERUNG FÜR HDMI] unter [HDMI-EINSTELLUNGEN] auf [AUS] und dann wieder auf [EIN] (Seite 62). • Näheres finden Sie unter „Verwenden der Steuerung für HDMI für „BRAVIA“ Sync“ (Seite 52).
Über die Anlage und das Fernsehgerät wird kein Ton ausgegeben, wenn die Systemaudiostreamsteuerung verwendet wird.	<ul style="list-style-type: none"> • Vergewissern Sie sich, dass das angeschlossene Fernsehgerät mit der Systemaudiostreamsteuerung kompatibel ist. • Näheres finden Sie unter „Verwenden der Steuerung für HDMI für „BRAVIA“ Sync“ (Seite 52).

Symptom	Mögliche Problemursachen und Abhilfemaßnahmen
Der Fernseheingang wechselt nicht automatisch, wenn Sie die Anlage über ein SCART (EURO AV)-Kabel an ein Fernsehgerät anschließen.	<ul style="list-style-type: none"> • Setzen Sie [STEUERUNG FÜR HDMI] unter [HDMI-EINSTELLUNGEN] auf [AUS] (Seite 62).

Meldungen

Symptom	Mögliche Problemursachen und Abhilfemaßnahmen
„PROTECTOR“ und „PUSH POWER“ werden abwechselnd angezeigt.	<ul style="list-style-type: none"> • Drücken Sie I/⏻, um die Anlage auszuschalten, und überprüfen Sie die folgenden Punkte, wenn „STANDBY“ nicht mehr angezeigt wird: <ul style="list-style-type: none"> – Wurden die Lautsprecherkabeladern + und – kurzgeschlossen? – Sind die Lüftungsöffnungen an der Anlage blockiert? – Beheben Sie gegebenenfalls die oben genannten Probleme und schalten Sie die Anlage ein. Wenn Sie die Ursache des Problems nicht anhand der Checkliste oben ermitteln können, wenden Sie sich an den nächsten Sony-Händler.
„OVERLOAD“, „REMOVE USB“ und anschließend „PUSH POWER“ werden angezeigt.	<ul style="list-style-type: none"> • Ein Problem hinsichtlich der Stärke des elektrischen Stroms vom Anschluss ↔ (USB) wurde erkannt. Schalten Sie die Anlage aus und trennen Sie das USB-Gerät vom Anschluss ↔ (USB). Vergewissern Sie sich, dass kein Problem am USB-Gerät vorliegt. Wenn diese Anzeige weiterhin erscheint, wenden Sie sich an Ihren Sony-Händler.
„LOCKED“ wird angezeigt und die Disc lässt sich nicht auswerfen.	<ul style="list-style-type: none"> • Wenden Sie sich an Ihren Sony-Händler oder den autorisierten Kundendienst von Sony vor Ort.
„DATA ERROR“ wird angezeigt.	<ul style="list-style-type: none"> • Die Datei, die wiedergegeben werden soll, ist beschädigt. • Das Dateiformat entspricht nicht der Dateinamenerweiterung. Siehe „Abspielbare CDs/DVDs bzw. Dateien auf USB-Geräten“ (Seite 6). • Das JPEG-Bilddateiformat entspricht nicht DCF.
„READING“ wird während der Wiedergabe lange Zeit angezeigt.	<ul style="list-style-type: none"> • In folgenden Fällen kann das Einlesen sehr lange dauern: <ul style="list-style-type: none"> – Das USB-Gerät enthält viele Ordner oder Dateien. – Die Ordner- bzw. Dateistruktur ist sehr komplex. – Die Speicherkapazität ist sehr hoch. – Der interne Speicher ist fragmentiert.

Die Selbstdiagnosefunktion

(Im Display erscheinen Buchstaben/ Ziffern)

Bei der Selbstdiagnosefunktion, mit deren Hilfe Fehlfunktionen an der Anlage verhindert werden sollen, erscheint eine 5-stellige Service-Nummer (bestehend aus einem Buchstaben und 4 Ziffern, z. B. C 13 50) auf dem Fernsehschirm oder im Display an der Vorderseite. Sehen Sie in diesem Fall in der folgenden Tabelle nach.



Die ersten 3 Zeichen der Service-Nummer	Ursache und/oder Abhilfemaßnahmen
C 13	Die CD/DVD ist verschmutzt. ➔ Reinigen Sie die CD/DVD mit einem weichen Tuch (Seite 68).
E XX (XX ist eine Nummer)	Die Anlage hat eine Selbstdiagnose durchgeführt, um Fehlfunktionen zu verhindern. ➔ Wenden Sie sich an Ihren Sony-Händler oder einen lokalen autorisierten Sony-Kundendienst und geben Sie die 5-stellige Service-Nummer an. Beispiel: E 61 10

Wenn die Versionsnummer auf dem Fernsehschirm erscheint

Wenn Sie die Anlage einschalten, wird möglicherweise die Versionsnummer [VER.X.XX] (wobei X eine Nummer ist) auf dem Fernsehschirm angezeigt. Hierbei handelt es sich nicht um eine Fehlfunktion, doch die Anzeige ist nur für den Sony-Kundendienst gedacht und ein normaler Betrieb der Anlage ist nicht möglich. Schalten Sie die Anlage aus und wieder ein, um sie in Betrieb zu nehmen.



Technische Daten

Verstärker

LEISTUNGSABGABE (Nennleistung):

Vorne L + Vorne R 65 W + 65 W (an 3 Ohm, 1 kHz, 1 % THD)

LEISTUNGSABGABE (Referenz):

Vorne L/Vorne R/Mitte/
Raumklang L/Raumklang
R: 100 Watt (pro Kanal an
3 Ohm, 1 kHz)

Tiefsttonlautsprecher:
100 Watt (an 3 Ohm,
80 Hz)

Eingänge (analog)

TV (AUDIO IN) Empfindlichkeit:
450/250 mV

Super Audio CD-/DVD-System

Eigenschaften der Laserdiode

Emissionsdauer:
kontinuierlich
Laserausgangsleistung:
unter 44,6 µW

* Gemessen im Abstand von 200 mm von der
Linsenoberfläche am optischen Sensorblock mit
einer Öffnung von 7 mm.

Signalformat PAL/NTSC

USB

Anschluss  (USB):

Maximale Stromstärke: 500 mA

Tuner

System	Digitaler Quartz-Locked-Synthesizer (PLL)
Empfangsbereich	
Modelle für Nordamerika:	87,5 MHz - 108,0 MHz (in Schritten von 100 kHz)
Andere Modelle:	87,5 MHz - 108,0 MHz (in Schritten von 50 kHz)
Antenne	UKW-Wurfantenne
Antennenanschlüsse	75 Ohm, unsymmetrisch
Zwischenfrequenz	10,7 MHz

Video

Ausgänge	VIDEO: 1 V _{p-p} , 75 Ohm R/G/B: 0,7 V _{p-p} , 75 Ohm HDMI OUT: Typ A (19-polig)
----------	---

Lautsprecher

Vordere Lautsprecher

DAV-TZ230 (SS-TS102)

Lautsprechersystem	Breitbandlautsprecher, Bassreflexsystem
Lautsprechereinheit	65 mm (Konus)
Nennimpedanz	3 Ohm
Abmessungen (ca.)	103 mm × 164 mm × 85 mm (B/H/T)
Gewicht (ca.)	0,5 kg

DAV-TZ630 (SS-TS104)

Lautsprechersystem	Breitbandlautsprecher, Bassreflexsystem
Lautsprechereinheit	65 mm (Konus)
Nennimpedanz	3 Ohm
Abmessungen (ca.)	255 mm × 1.185 mm × 255 mm (nur Lautsprecher: 113 mm × 645 mm × 77 mm) (B/H/T)
Gewicht (ca.)	3,1 kg

Mittlerer Lautsprecher (SS-CT101)

Lautsprechersystem	Breitbandlautsprecher, Bassreflexsystem, magnetisch abgeschirmt
Lautsprechereinheit	65 mm (Konus)
Nennimpedanz	3 Ohm
Abmessungen (ca.)	265 mm × 94 mm × 70 mm (B/H/T)
Gewicht (ca.)	0,6 kg

Raumklanglautsprecher (SS-TS102)

Lautsprechersystem	Breitbandlautsprecher, Bassreflexsystem
Lautsprechereinheit	65 mm (Konus)
Nennimpedanz	3 Ohm
Abmessungen (ca.)	103 mm × 164 mm × 85 mm (B/H/T)

Gewicht (ca.)	0,5 kg
---------------	--------

Tiefsttonlautsprecher (SS-WS101)

Lautsprechersystem	Tiefsttonlautsprecher, Bassreflexsystem
Lautsprechereinheit	160 mm (Konus)
Nennimpedanz	3 Ohm
Abmessungen (ca.)	169 mm × 300 mm × 320 mm (B/H/T)
Gewicht (ca.)	5,3 kg

Allgemeines

Betriebsspannung	220 V - 240 V Wechselspannung, 50/60 Hz
Leistungsaufnahme	Eingeschaltet: 105 W Bereitschaftsmodus: 0,2 W*

* Gilt bei folgendem Systemstatus:

- „DEMO“ ist auf „OFF“ gesetzt.
- [STEUERUNG FÜR HDMI] ist auf [AUS] gesetzt.

Abmessungen (ca.)	430 mm × 67 mm × 335 mm (B/H/T) einschließlich vorstehender Teile
Gewicht (ca.)	3,6 kg

Unterstützte Dateiformate

MP3 (MPEG 1 Audio Layer-3)

Dateinamenerweiterung:	mp3
Datenrate:	32 kbps - 320 kbps
Abtastfrequenzen:	32/44,1/48 kHz

WMA (nur USB-Gerät)

Dateinamenerweiterung:	wma
Datenrate:	48 kbps - 192 kbps
Abtastfrequenzen:	44,1 kHz

AAC (nur USB-Gerät)

Dateinamenerweiterung:	m4a
Datenrate:	48 kbps - 320 kbps
Abtastfrequenzen:	44,1 kHz

DivX (außer Modelle für Großbritannien)

Dateinamenerweiterung:	avi/divx
Video-Codec:	DivX-Video
Datenrate:	10,08 Mbps (max.)
Bildrate:	30 fps
Auflösung:	720 × 576
Audio-Codec:	MP3

MPEG4

Dateiformat:	MP4-Dateiformat
Dateinamenerweiterung:	mp4/m4v
Video-Codec:	MPEG4 Simple Profile (AVC wird nicht unterstützt)
Datenrate:	4 Mbps
Bildrate:	30 fps

Auflösung: 720 × 576
Audio-Codec: AAC-LC (HE-AAC wird nicht unterstützt)
DRM: Nicht unterstützt

Änderungen, die dem technischen Fortschritt dienen, bleiben vorbehalten.

- Leistungsaufnahme im Bereitschaftsmodus 0,2 W.
- In den Leiterplatten werden keine halogenierten Flammschutzmittel verwendet.
- Der Verstärkerblock erzielt dank des vollständig digitalen S-Master-Verstärkers eine Leistungseffizienz von über 85 %.



Wiedergabepriorität der Dateitypen

Die Tabelle unten zeigt die Wiedergabepriorität der Dateitypen je nach der Einstellung von [MEDIEN].

Dateityp auf einer CD/ DVD oder einem USB- Gerät	Einstellung von [MEDIEN]				
	[VIDEO] ¹⁾		[MUSIK/FOTO]	[FOTO]	[MUSIK]
	CD/DVD	USB-Gerät	CD/DVD	CD/DVD/USB- Gerät	CD/DVD/USB- Gerät
Nur Videodateien ¹⁾²⁾	Videodateien ¹⁾²⁾	Videodateien ¹⁾²⁾	Videodateien ¹⁾²⁾	Videodateien ¹⁾²⁾	Videodateien ¹⁾²⁾
Nur JPEG-Bilddateien	JPEG- Bilddateien	JPEG- Bilddateien	JPEG- Bilddateien	JPEG- Bilddateien	JPEG- Bilddateien
Nur Audiodateien ³⁾	MP3-Dateien	Audiodateien	MP3-Dateien	Audiodateien ³⁾	Audiodateien ³⁾
Videodateien ¹⁾²⁾ und JPEG-Bilddateien	Videodateien ¹⁾²⁾	Videodateien ¹⁾²⁾	JPEG- Bilddateien	JPEG- Bilddateien	Videodateien ¹⁾²⁾
Videodateien ¹⁾²⁾ und Audiodateien ³⁾	Videodateien ¹⁾²⁾	Videodateien ¹⁾²⁾	MP3-Dateien	Audiodateien ³⁾	Audiodateien ³⁾
Audiodateien ³⁾ und JPEG-Bilddateien	MP3-Dateien und JPEG- Bilddateien als Bildpräsentation	Audiodateien	MP3-Dateien und JPEG- Bilddateien als Bildpräsentation	JPEG- Bilddateien	Audiodateien ³⁾
Videodateien ¹⁾²⁾ , Audiodateien ³⁾ und JPEG-Bilddateien	Videodateien ¹⁾²⁾	Videodateien ¹⁾²⁾	MP3-Dateien und JPEG- Bilddateien als Bildpräsentation	JPEG- Bilddateien	Audiodateien ³⁾

¹⁾Außer bei den Modellen für Nordamerika.

²⁾MPEG-4-Dateien können nur auf den Modellen für Großbritannien wiedergegeben werden.

³⁾Bei Verwendung einer CD/DVD können nur MP3-Dateien wiedergegeben werden.

Liste der Sprachcodes

Die Schreibung der einzelnen Sprachen entspricht der ISO-Norm 639: 1988 (E/F).

Code Sprache	Code Sprache	Code Sprache	Code Sprache
1027 Afar	1183 Irish	1347 Maori	1507 Samoan
1028 Abkhazian	1186 Scots Gaelic	1349 Macedonian	1508 Shona
1032 Afrikaans	1194 Galician	1350 Malayalam	1509 Somali
1039 Amharic	1196 Guarani	1352 Mongolian	1511 Albanian
1044 Arabic	1203 Gujarati	1353 Moldavian	1512 Serbian
1045 Assamese	1209 Hausa	1356 Marathi	1513 Siswati
1051 Aymara	1217 Hindi	1357 Malay	1514 Sesotho
1052 Azerbaijani	1226 Croatian	1358 Maltese	1515 Sundanese
1053 Bashkir	1229 Hungarian	1363 Burmese	1516 Swedish
1057 Byelorussian	1233 Armenian	1365 Nauru	1517 Swahili
1059 Bulgarian	1235 Interlingua	1369 Nepali	1521 Tamil
1060 Bihari	1239 Interlingue	1376 Dutch	1525 Telugu
1061 Bislama	1245 Inupiak	1379 Norwegian	1527 Tajik
1066 Bengali;	1248 Indonesian	1393 Occitan	1528 Thai
Bangla	1253 Icelandic	1403 (Afan)Oromo	1529 Tigrinya
1067 Tibetan	1254 Italian	1408 Oriya	1531 Turkmen
1070 Breton	1257 Hebrew	1417 Punjabi	1532 Tagalog
1079 Catalan	1261 Japanese	1428 Polish	1534 Setswana
1093 Corsican	1269 Yiddish	1435 Pashto;	1535 Tonga
1097 Czech	1283 Javanese	Pushto	1538 Turkish
1103 Welsh	1287 Georgian	1436 Portuguese	1539 Tsonga
1105 Danish	1297 Kazakh	1463 Quechua	1540 Tatar
1109 German	1298 Greenlandic	1481 Rhaeto-	1543 Twi
1130 Bhutani	1299 Cambodian	Romance	1557 Ukrainian
1142 Greek	1300 Kannada	1482 Kirundi	1564 Urdu
1144 English	1301 Korean	1483 Romanian	1572 Uzbek
1145 Esperanto	1305 Kashmiri	1489 Russian	1581 Vietnamese
1149 Spanish	1307 Kurdish	1491 Kinyarwanda	1587 Volapük
1150 Estonian	1311 Kirghiz	1495 Sanskrit	1613 Wolof
1151 Basque	1313 Latin	1498 Sindhi	1632 Xhosa
1157 Persian	1326 Lingala	1501 Sangho	1665 Yoruba
1165 Finnish	1327 Laothian	1502 Serbo-	1684 Chinese
1166 Fiji	1332 Lithuanian	Croatian	1697 Zulu
1171 Faroese	1334 Latvian;	1503 Singhalese	
1174 French	Lettish	1505 Slovak	
1181 Frisian	1345 Malagasy	1506 Slovenian	1703 Nicht angegeben

Codeliste für die Kindersicherungsregionen

Code Region	Code Region	Code Region	Code Region
2044 Argentinien	2174 Frankreich	2390 Neuseeland	2086 Schweiz
2047 Australien	2248 Indien	2376 Niederlande	2501 Singapur
2057 Belgien	2238 Indonesien	2379 Norwegen	2149 Spanien
2070 Brasilien	2254 Italien	2046 Österreich	2528 Thailand
2090 Chile	2276 Japan	2427 Pakistan	2184 Vereinigtes Königreich
2092 China	2079 Kanada	2424 Philippinen	
2115 Dänemark	2304 Korea	2436 Portugal	
2109 Deutschland	2363 Malaysia	2489 Russland	
2165 Finnland	2362 Mexiko	2499 Schweden	

Index

A

A/V SYNC 57
Abspielbare CDs/DVDs 6
ANGLE 37
ANZEIGEDAUER 43
ATTENUATE 58
AUSWAHL TONSTANDARD
63
AUTO STBY 59

B

BENUTZERDEFINIERT 60
BILDEINSTELLUNGEN 61
BILDSCHIRMANZEIGE 60
BILDSCHIRMSCHONER 63

D

DEMO 59
DIMMER 59
Display an der Vorderseite 13
DivX® 10, 64
DVD-Menü 38
DYNAMIKBEGR. 63

E

EFFEKT 42
EINSTELLUNGEN 60

F

FM MODE 48

H

HDMI
YCbCr/RGB (HDMI) 62
HDMI-AUFLÖSUNG 62
HDMI-EINSTELLUNGEN 62
HINTERGRUND 64

I

iPod 46

J

JPEG-AUFLÖSUNG 62

K

KINDERSICHERUNG 64

L

LAUTSPR-ANORDNG 63
LAUTSPRECHER 65
ABSTAND 65
PEGEL 66
VERBINDUNG 65
LINE 61
Liste der Sprachcodes 79

M

MAXIMALE LAUTSTÄRKE
62
MEDIEN 35, 43
MENÜ 60
Multisession-CD 8

P

PAUSEMODUS 61
Programmwiedergabe 40

R

Regionalcode 8
Rückseite 14

S

Schnellkonfiguration 30
SLEEP 57
SPRACHE 60
Steuermenü 17
STEUERUNG FÜR HDMI 62
Steuerung für HDMI 52
SUBTITLE 38
Super Audio CD 39
SYSTEM MENU 48, 49, 57,
58, 59
SYSTEMEINSTELLUNGEN
63

T

TESTTON 66
TON 61
TON (HDMI) 62
TONEINSTELLUNGEN 63
TV-GERÄT 61

U

UNTERTITEL 61

V

Vorderseite 12

W

WIEDERG.-FORTS. F.
MEHR. DISCS 65
Wiedergabewiederholung 41

Z

ZEIT 37
Zufallswiedergabe 41
ZURÜCKSETZEN 65

WAARSCHUWING

Let op – Het gebruik van optische instrumenten in combinatie met dit product verhoogt het risico op oogletsels.

Installeer het toestel niet in een te kleine ruimte zoals een boekenrek of een inbouwkast.

Om brand te voorkomen mogen de verluchtingsopeningen van het toestel niet worden afgedekt met kranten, tafelkleedjes, gordijnen enz. Plaats geen open vlammen, zoals van een brandende kaars, op het toestel.

Stel het toestel niet bloot aan vocht of water om het risico op brand of elektrische schokken te verminderen. Plaats evenmin met vloeistof gevulde voorwerpen zoals een vaas op het toestel.

Batterijen of het toestel met batterijen in mogen niet worden blootgesteld aan overmatige warmte zoals zonlicht, vuur en dergelijke.

Om verwondingen te voorkomen moet dit apparaat stevig worden vastgemaakt aan de grond/muur in overeenstemming met de installatie-instructies.

Alleen voor gebruik binnenshuis.

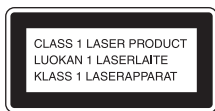

Dit toestel is geclassificeerd als een laserproduct van klasse 1. Deze markering bevindt zich achteraan op de buitenzijde.



Verwijdering van oude elektrische en elektronische apparaten (Toepasbaar in

de Europese Unie en andere Europese landen met gescheiden ophaalsystemen)

Het symbool op het product of op de verpakking wijst erop dat dit product niet als huishoudelijk afval mag worden behandeld. Het moet echter naar een plaats worden gebracht waar elektrische en elektronische apparatuur wordt gerecycled. Als u ervoor zorgt dat dit product op de correcte manier wordt verwijderd, voorkomt u voor mens en milieu negatieve gevolgen die zich zouden kunnen voordoen in geval van verkeerde afvalbehandeling. De recycling van materialen draagt bij tot het vrijwaren van natuurlijke bronnen. Voor meer details in verband met het recyclen van dit product, neemt u contact op met de gemeentelijke instanties, het bedrijf of de dienst belast met de verwijdering van huishoudafval of de winkel waar u het product hebt gekocht.



Verwijdering van oude batterijen (in de Europese Unie

en andere Europese landen met afzonderlijke inzamelingssystemen)

Dit symbool op de batterij of verpakking wijst erop dat de meegeleverde batterij van dit product niet als huishoudelijk afval behandeld mag worden. Op sommige batterijen kan dit symbool voorkomen in combinatie met een chemisch symbool. De chemische symbolen voor kwik (Hg) of lood (Pb) worden toegevoegd als de batterij meer dan 0,0005 % kwik of 0,004 % lood bevat. Door deze batterijen op juiste wijze af te voeren, voorkomt u voor mens en milieu negatieve gevolgen die zich zouden kunnen voordoen in geval van verkeerde afvalbehandeling. Het recyclen van materialen draagt bij tot het

vrijwaren van natuurlijke bronnen. In het geval dat de producten om redenen van veiligheid, prestaties dan wel in verband met data-integriteit een permanente verbinding met batterij vereisen, dient deze batterij enkel door gekwalificeerd servicepersoneel vervangen te worden. Om ervoor te zorgen dat de batterij op een juiste wijze zal worden behandeld, dient het product aan het eind van zijn levenscyclus overhandigd te worden aan het desbetreffende inzamelingspunt voor de recyclage van elektrisch en elektronisch materiaal. Voor alle andere batterijen verwijzen we u naar het gedeelte over hoe de batterij veilig uit het product te verwijderen. Overhandig de batterij bij het desbetreffende inzamelingspunt voor de recyclage van batterijen. Voor meer details in verband met het recyclen van dit product of batterij, neemt u contact op met de gemeentelijke instanties, het bedrijf of de dienst belast met de verwijdering van huishoudafval of de winkel waar u het product hebt gekocht.

Bericht voor klanten: de volgende informatie is enkel van toepassing voor toestellen die verkocht werden in landen waar de EU-richtlijnen gelden.

De fabricant van dit product is Sony Corporation, 1-7-1 Konan Minato-ku Tokyo, 108-0075 Japan. De geautoriseerde vertegenwoordiging voor EMC en productveiligheid is Sony Deutschland GmbH, Hedelfinger Strasse 61, 70327 Stuttgart, Duitsland. Voor service- of garantie zaken verwijzen wij u graag naar de adressen in de afzonderlijke service-/garantiedocumenten.

Voorzorgsmaatregelen

Stroombronnen

- Het toestel blijft onder spanning staan zolang de stekker in het stopcontact zit, ook al is het toestel zelf uitgeschakeld.
- De stekker wordt gebruikt om het toestel los te koppelen; verbind het toestel daarom met een stopcontact waar u gemakkelijk bij kunt. Indien u een afwijking opmerkt aan het toestel, trekt u het snoer onmiddellijk uit het stopcontact.

Auteursrechten

Dit product is voorzien van copyrightbeveiligingstechnologie die wordt beschermd door Amerikaanse patenten en andere intellectuele eigendomsrechten. Het gebruik van deze copyrightbeveiligingstechnologie moet zijn goedgekeurd door Macrovision en is bedoeld voor gebruik in huis en beperkte kring tenzij Macrovision hiervoor toestemming heeft verleend. Aanpassing of demontage is verboden.

Dit toestel is uitgerust met een Dolby* Digital en Dolby Pro Logic (II) adaptive matrix surround decoder en het DTS** Digital Surround System.

- * Gefabriceerd onder licentie van Dolby Laboratories. Dolby, Pro Logic en het dubbele-D-symbool zijn handelsmerken van Dolby Laboratories.

** Gefabriceerd onder licentie onder Amerikaanse patentnummers: 5.451.942; 5.956.674; 5.974.380; 5.978.762; 6.487.535 en andere Amerikaanse en wereldwijde patenten die uitgegeven of in behandeling zijn. DTS en DTS Digital Surround zijn gedeponeerde handelsmerken en het DTS-logo en -symbool zijn handelsmerken van DTS, Inc. © 1996-2008 DTS, Inc. Alle rechten voorbehouden.

Dit systeem bevat High-Definition Multimedia Interface-technologie (HDMI™).

HDMI, het HDMI-logo en High-Definition Multimedia Interface zijn handelsmerken of gedeponeerde handelsmerken van HDMI Licensing LLC.

"DVD-RW", "DVD-R", "DVD+RW", "DVD+R", "DVD VIDEO" en het logo "CD" zijn handelsmerken.

"BRAVIA" is een handelsmerk van Sony Corporation.

"PLAYSTATION" is een handelsmerk van Sony Computer Entertainment Inc.

OVER DIVX-VIDEO:

DivX® is een digitaal videoformaat ontwikkeld door DivX, Inc. Dit product is een officieel DivX Certified-product dat DivX-video's afspeelt. Surf naar www.divx.com voor meer informatie en softwaretools voor het converteren van uw bestanden naar DivX-video. (Uitgezonderd Britse en Noord-Amerikaanse modellen.)

OVER DIVX VIDEO-ON-DEMAND:

Dit DivX Certified®-apparaat moet geregistreerd zijn om DivX Video-on-Demand (VOD)-inhoud te kunnen afspelen. Om de registratiecode aan te maken, gaat u naar het onderdeel DivX VOD in het instelmenu van het apparaat. Surf naar www.divx.com/vod met deze code om het registratieproces te voltooien en meer te weten te komen over DivX VOD. (Uitgezonderd Britse en Noord-Amerikaanse modellen.)

DivX® is een gedeponeerde handelsmerk van DivX, Inc. en wordt gebruikt onder licentie. (Uitgezonderd Britse en Noord-Amerikaanse modellen.)

MPEG Layer-3-audiocoderingstechnologie en -patenten worden gebruikt onder licentie van Fraunhofer IIS en Thomson.

iPod is een handelsmerk van Apple Inc. geregistreerd in de Verenigde Staten en andere landen. (Alleen Britse modellen.)

"Made for iPod" betekent dat een elektronisch accessoire specifiek werd ontworpen om te verbinden met een iPod en gecertificeerd is door de ontwikkelaar om te beantwoorden aan de prestatienormen van Apple. (Alleen Britse modellen.)

Apple is niet verantwoordelijk voor de werking van dit toestel of het voldoen ervan aan veiligheidsnormen en regelgeving.
(Alleen Britse modellen.)

Over MPEG-4 Visual

DIT PRODUCT IS GELICENTIEERD ONDER DE MPEG-4 VISUAL PATENT PORTFOLIO LICENTIE VOOR PERSOONLIJK EN NIET-COMMERCIEEL GEBRUIK DOOR EEN CONSUMENT OM VIDEO TE DECODEREN IN OVEREENSTEMMING MET DE MPEG-4 VISUAL STANDARD ("MPEG-4 VIDEO"), DIE WERD GECODEERD DOOR EEN CONSUMENT VOOR PERSOONLIJKE EN NIET-COMMERCIEËLE ACTIVITEITEN EN/OF WERD VERKREGEN VAN EEN VIDEOLEVERANCIER DIE DOOR MPEG LA GELICENTIEERD IS OM MPEG-4 VIDEO AAN TE BIEDEN. ER WORDT GEEN LICENTIE VERLEEND OF IMPLICIET TOEGEKEND VOOR ENIG ANDER GEBRUIK. VOOR BIJKOMENDE INFORMATIE, BIJVOORBEELD OVER PROMOTIONEEL, INTERN EN COMMERCIEEL GEBRUIK EN LICENTIES, KUNT U TERECHT BIJ MPEG LA, LLC. ZIE [HTTP://WWW.MPEGLA.COM](http://www.mpegla.com)

Over deze gebruiksaan- wijzing

- In deze gebruiksaanwijzing staan de bedieningselementen op de afstandsbediening beschreven. U kunt ook de bedieningselementen op het toestel gebruiken als ze dezelfde of soortgelijke namen hebben als deze op de afstandsbediening.
- De bedieningsmenu-items kunnen verschillen afhankelijk van de regio waar u zich bevindt.
- "DVD" kan worden gebruikt als algemene term voor een DVD VIDEO, DVD+RW/ DVD+R en DVD-RW/DVD-R.
- De afmetingen voor Noord-Amerikaanse modellen worden weergegeven in voet (ft).
- De standaardinstelling is onderstreept.

Inhoudsopgave

Voorzorgsmaatregelen	3
Over deze gebruiksaanwijzing	4
Afspielbare discs/bestanden op een USB-apparaat.....	6
Inhoud verpakking	11
Onderdelen en bedieningselementen	12
Gids voor het bedieningsmenu.....	17

Aan de slag

Stap 1: Het systeem plaatsen..... 21

**Stap 2: Het systeem
aansluiten** 26

Stap 3: Het systeem instellen..... 30

Afspelen

Een disc afspelen.....	33
Bestanden op een disc/USB-apparaat afspelen.....	33
Andere afspeelfuncties	35
De afspeelmodus selecteren	39
De informatie van een disc/ USB-apparaat weergeven	43
Genieten van de audio/video van een aangesloten component.....	44

Tuner

Radiozenders vooraf instellen.....	46
Luisteren naar de radio.....	46

Geluidseffect

Surroundgeluid weergeven	48
Het geluidseffect selecteren	50

Handige functies

De functie Controle voor HDMI gebruiken voor "BRAVIA" Sync ...	51
Muziekstukken overzetten naar een USB-apparaat.....	53
Gebruik van de sleep timer	56
De vertraging tussen beeld en geluid regelen	56
Het invoerniveau van de aangesloten componenten wijzigen.....	56



















Instellingen

De helderheid van het uitleesvenster op het voorpaneel regelen	57
De demonstratiestand in- of uitschakelen	57
De snelle instelling opnieuw uitvoeren.....	57
Automatisch de stand-bystand activeren voor het systeem.....	57
Verdere instellingen doorvoeren	58

Aanvullende informatie

Voorzorgsmaatregelen.....	65
Verhelpen van storingen	67
Technische gegevens	73
Index	77

Afspeelbare discs/bestanden op een USB-apparaat

Type	Disc-logo	Kenmerken	Pictogram
DVD VIDEO	     	<ul style="list-style-type: none"> • DVD VIDEO • DVD-R/DVD-RW in DVD VIDEO-indeling of videomodus • DVD+R/DVD+RW in DVD VIDEO-indeling 	
VR-modus (Video Recording)	 	<ul style="list-style-type: none"> • DVD-R/DVD-RW in VR-modus (Video Recording) (behalve voor DVD-R DL) 	
VIDEO CD		<ul style="list-style-type: none"> • VIDEO CD (ver. 1.1 en 2.0 discs) • Super VCD • CD-R/CD-RW/CD-ROM in video CD-indeling of Super VCD-indeling 	
Super Audio CD	 SUPER AUDIO CD	<ul style="list-style-type: none"> • Super Audio CD 	
CD		<ul style="list-style-type: none"> • Audio CD • CD-R/CD-RW in audio CD-indeling 	
DATA CD	–	<ul style="list-style-type: none"> • CD-R/CD-RW/CD-ROM in DATA CD-indeling die de volgende types bestanden bevat en voldoet aan ISO 9660¹⁾ Level 1/Level 2 of Joliet (uitgebreide indeling). <ul style="list-style-type: none"> – MP3-bestanden²⁾³⁾ – JPEG-beeldbestanden⁴⁾ – DivX⁵⁾/MPEG4⁶⁾-videobestanden 	
DATA DVD	–	<ul style="list-style-type: none"> • DVD-ROM/DVD-R/DVD-RW/DVD+R/DVD+RW in DATA DVD-indeling die de volgende types bestanden bevat en voldoet aan UDF (Universal Disk Format). <ul style="list-style-type: none"> – MP3-bestanden²⁾³⁾ – JPEG-beeldbestanden⁴⁾ – DivX⁵⁾/MPEG4⁶⁾-videobestanden 	

Type	Disc-logo	Kenmerken	Pictogram
USB-apparaat	–	<ul style="list-style-type: none"> • USB-apparaat dat de volgende types bestanden bevat. <ul style="list-style-type: none"> – MP3-bestanden²⁾³⁾ of WMA/AAC-bestanden³⁾ – JPEG-beeldbestanden⁴⁾ – DivX⁵⁾/MPEG4⁶⁾-videobestanden 	

¹⁾Een logische indeling van bestanden en mappen op CD-ROM's, bepaald door de ISO (International Organization for Standardization).

²⁾MP3 (MPEG1 Audio Layer 3) is een standaardindeling van ISO/MPEG voor gecomprimeerde audiogegevens. MP3-bestanden moeten de indeling MPEG1 Audio Layer 3 hebben.

³⁾Bestanden met copyrightbeveiliging (Digital Rights Management) kunnen niet door het systeem worden afgespeeld.

⁴⁾JPEG-beeldbestanden moeten beantwoorden aan de DCF-beeldbestandsindeling. (DCF "Design rule for Camera File system": beeldnormen voor digitale camera's bepaald door de Japan Electronics and Information Technology Industries Association (JEITA).)

⁵⁾Uitgezonderd Britse en Noord-Amerikaanse modellen.

⁶⁾Uitgezonderd Noord-Amerikaanse modellen.

Opmerkingen bij audio-cd's

Dit product is ontworpen om discs af te spelen die voldoen aan de CD-norm (Compact Disc). DualDiscs en sommige muziekdiscs die zijn gecodeerd met copyrightbeveiligingstechnologieën voldoen niet aan de CD-norm (Compact Disc). Het is bijgevolg mogelijk dat deze discs niet compatibel zijn met dit product.

Voorbeelden van discs die niet kunnen worden afgespeeld met het systeem

Het systeem kan de volgende discs niet afspelen:

- CD-ROM/CD-R/CD-RW die is opgenomen met een andere indeling dan die vermeld op pagina 6
- CD-ROM opgenomen met de PHOTO CD-indeling
- Datasectie van CD-Extra
- CD Graphics-disc
- DVD Audio
- DATA CD/DATA DVD die geen MP3-bestanden, JPEG-beeldbestanden, DivX-videobestanden* of MPEG4-videobestanden** bevat
- DATA CD/DATA DVD die gemaakt is in de indeling Packet Write
- DVD-RAM
- Blu-ray Disc

* Uitgezonderd Britse en Noord-Amerikaanse modellen.

** Uitgezonderd Noord-Amerikaanse modellen.

Het systeem kan de volgende discs evenmin afspelen:

- Een DVD VIDEO met een andere regiocode (pagina 8)
- Een disc met een speciale vorm (zoals een kaart of hart)
- Een disc waarop papier of stickers zijn geplakt
- Een disc met resten kleefmiddel van plakband of stickers

Opmerkingen betreffende CD-R/CD-RW/DVD-R/DVD-RW/DVD+R/ DVD+RW

Sommige CD-R's/CD-RW's/DVD-R's/DVD-RW's/DVD+R's/DVD+RW's kunnen niet met dit systeem worden afgespeeld door de opnamekwaliteit, de staat van de disc of de kenmerken van de opnameapparatuur en beveiligingssoftware.

Een disc die niet correct is gefinaliseerd, kan niet worden afgespeeld. Raadpleeg de gebruiksaanwijzing van de opnameapparatuur voor meer informatie.

Merk op dat bepaalde afspeelfuncties niet werken bij sommige DVD+RW's/DVD+R's, zelfs wanneer deze op correcte wijze werden gefinaliseerd. Bekijk de disc in dat geval met normale weergave.

Bovendien kunnen sommige DATA CD's/DATA DVD's die zijn gemaakt in de indeling Packet Write niet worden afgespeeld.

Over een multi-sessie-CD

- Dit systeem kan alleen een multi-sessie-CD afspelen wanneer de eerste sessie een MP3-bestand bevat. MP3-bestanden die tijdens latere sessies werden opgenomen, kunnen eveneens worden afgespeeld.
- Dit systeem kan alleen een multi-sessie-CD afspelen wanneer de eerste sessie een JPEG-beeldbestand bevat. JPEG-beeldbestanden die tijdens latere sessies werden opgenomen, kunnen eveneens worden afgespeeld.
- Als MP3-bestanden en JPEG-beeldbestanden in muziek-CD-indeling of video-CD-indeling zijn opgenomen tijdens de eerste sessie, wordt alleen de eerste sessie afgespeeld.

Regiocode

Op de achterkant van het toestel staat een regiocode die ook op de DVD vermeld moet staan om de disc met dit systeem te kunnen afspelen.

Een DVD VIDEO met het label  kan ook met dit systeem worden afgespeeld.

Als u een andere DVD VIDEO probeert af te spelen, verschijnt het bericht [Weergave van deze disc niet toegestaan wegens regiobeperkingen.] op het tv-scherm. Het is mogelijk dat sommige DVD VIDEO's waarop geen regiocode staat vermeld toch niet kunnen worden afgespeeld.

Opmerkingen over de weergavefuncties van een DVD of VIDEO CD

Bepaalde weergavefuncties van een DVD of VIDEO CD kunnen opzettelijk door softwareproducenten zijn vastgelegd. Dit systeem zal een DVD of VIDEO CD afspelen volgens de inhoud van de disc ontworpen door de softwareproducenten, zodat bepaalde weergavefuncties mogelijk niet beschikbaar zijn. Raadpleeg ook de gebruiksaanwijzing geleverd bij de DVD of VIDEO CD.

Opmerkingen over afspeelbare bestanden

- Het systeem kan tot 200 mappen herkennen, inclusief albums (mappen) die geen audiobestanden, JPEG-beeldbestanden of videobestanden¹⁾ bevatten. Wanneer de DATA CD/de DATA DVD/het USB-apparaat meer dan 200 mappen bevat of wanneer een map meer dan 150 bestanden bevat, varieert het aantal mappen/bestanden dat wordt herkend door het systeem afhankelijk van de mapconfiguratie.
- Het systeem kan de volgende bestanden afspelen.

Bestand	Extensie van het bestand
MP3-bestand	".mp3"
WMA-bestand ²⁾	".wma"
AAC-bestand ²⁾	".m4a"
JPEG-beeldbestand	".jpg" of ".jpeg"
DivX-videobestand ³⁾	".avi" of ".divx"
MPEG4-videobestand ¹⁾	".mp4" of ".m4v"

Het systeem probeert alle gegevens met de bovenstaande extensies af te spelen, zelfs als deze geen MP3/WMA/AAC/JPEG/DivX³⁾/MPEG4¹⁾-indeling hebben. Bij het afspelen van dergelijke gegevens kan het volume hoog oplopen, waardoor uw luidsprekersysteem kan worden beschadigd.

- Onderstaande situaties verlengen de tijd die nodig is om het afspelen te starten:
 - wanneer een DATA CD/DATA DVD/USB-apparaat een ingewikkelde boomstructuur bevat.
 - wanneer de audiobestanden, JPEG-beeldbestanden of videobestanden¹⁾ in een andere map net werden afgespeeld.
- Sommige bestanden op DATA CD's/DATA DVD's/USB-apparaten kunnen afhankelijk van de bestandsindeling niet worden afgespeeld door het systeem.
- Het systeem kan tot 8 mappen diep afspelen.
- Afhankelijk van het bestandstype is het mogelijk dat het systeem een audiobestand, JPEG-beeldbestand of videobestand¹⁾ niet kan afspelen.
- Het is mogelijk dat bestanden die bijvoorbeeld werden opgenomen met een computer niet worden afgespeeld in dezelfde volgorde als waarin ze werden opgenomen.
- Mappen die geen audiobestanden, JPEG-beeldbestanden of videobestanden¹⁾ bevatten, worden overgeslagen.
- Compatibiliteit met alle MP3/WMA/AAC-codeer-/schrijfssoftware, opnameapparatuur en opnamemedia kan niet worden gegarandeerd.
- Compatibiliteit met alle MPEG4 video-codeer-/schrijfssoftware, opnameapparatuur en opnamemedia kan niet worden gegarandeerd.¹⁾
- De weergavevolgorde is mogelijk niet toepasbaar afhankelijk van de gebruikte software voor het aanmaken van het audiobestand, JPEG-beeldbestand of videobestand¹⁾, of als elke map meer dan 200 mappen of 150 bestanden bevat.

¹⁾Uitgezonderd Noord-Amerikaanse modellen.

²⁾Alleen USB-apparaat.

³⁾Uitgezonderd Britse en Noord-Amerikaanse modellen.

Over DivX-videobestanden (Uitgezonderd Britse en Noord-Amerikaanse modellen)

- DivX[®] is een videocompressietechnologie ontwikkeld door DivX, Inc. Dit product is een officieel DivX[®] Certified-product.
- U kunt een DATA CD/DATA DVD/USB-apparaat afspelen die DivX[®]-videobestanden bevat.

Opmerking

- Het is mogelijk dat het systeem een DivX-videobestand niet afspeelt wanneer het bestand werd samengesteld uit twee of meer DivX-videobestanden.
- Het systeem kan geen DivX-videobestand afspelen dat groter is dan 720 (breedte) × 576 (hoogte) of 4 GB.
- Afhankelijk van het DivX-videobestand is het mogelijk dat het geluid verspringt of niet overeenkomt met de beelden op het tv-scherm.
- Het systeem kan bepaalde DivX-videobestanden, die langer zijn dan 3 uur, niet afspelen.
- Afhankelijk van het DivX-videobestand is het mogelijk dat het beeld wordt onderbroken of onduidelijk is. In dit geval is het aanbevolen dat u het bestand aanmaakt met een lagere bitsnelheid. Als het geluid wordt verstoord, is MP3 de aanbevolen geluidsindeling.
- Door de compressietechnologie die wordt gebruikt voor de DivX-videobestanden, kan het een tijdje duren eer het beeld verschijnt nadat u op ► hebt gedrukt.

Opmerkingen over USB-apparaten

- Dit systeem ondersteunt Mass Storage-apparaten (MSC).
- Dit systeem werkt mogelijk niet met alle USB-apparaten of -geheugens.
- Er bestaan heel wat complexe functies voor USB-apparaten; de afspeelbare inhoud van USB-apparaten verbonden met dit systeem is echter beperkt tot muziek-, foto- en videobestanden. Raadpleeg de gebruiksaanwijzing van het USB-apparaat voor meer informatie.
- Wanneer een USB-apparaat is geplaatst, leest het systeem alle bestanden op het USB-apparaat. Als het USB-apparaat veel mappen of bestanden bevat, kan het een tijdje duren om het lezen van het USB-apparaat te voltooien.
- Verbind het USB-apparaat niet met het systeem door middel van een USB-hub.
- Bij sommige USB-apparaten is het mogelijk dat het even duurt voordat een handeling wordt uitgevoerd door dit systeem.
- De afspeelvolgorde van het systeem kan verschillend zijn van de afspeelvolgorde van het aangesloten USB-apparaat.
- Schakel het systeem altijd uit voordat u het USB-apparaat verwijderd. Door het USB-apparaat te verwijderen terwijl het systeem is ingeschakeld, kunt u de gegevens op het USB-apparaat beschadigen.
- Voordat u een USB-apparaat gebruikt, moet u ervoor zorgen dat er geen bestanden met virussen op het USB-apparaat zijn opgeslagen.

Inhoud verpakking

Hoofdapparaat

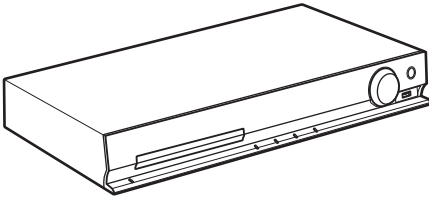

Luidsprekerverpakkingen

• DAV-TZ230

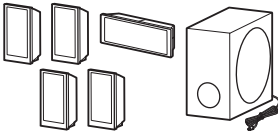

• DAV-TZ630

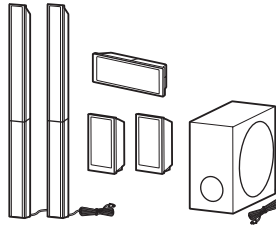

- Luidsprekerkabels (1 set)
Voor DAV-TZ230 (rood/
wit/groen/grijs/blauw)
Voor DAV-TZ630 (groen/
grijs/blauw)



• Voetjes (1 set)



- Onderdelen voor montage van de hoge luidsprekers
Voor DAV-TZ630



(2)



(6)

Accessoires

• Afstandsbediening (1)



• FM-draadantenne (1)



of



- Gebruiksaanwijzing
- Gids voor snelle instelling
- Installatiegids voor de
luidspreker (alleen
DAV-TZ630)

• R6 (AA)-batterijen (2)



- Afdekkingen voor de
onderkant van de
luidspreker (2) (alleen
DAV-TZ630)







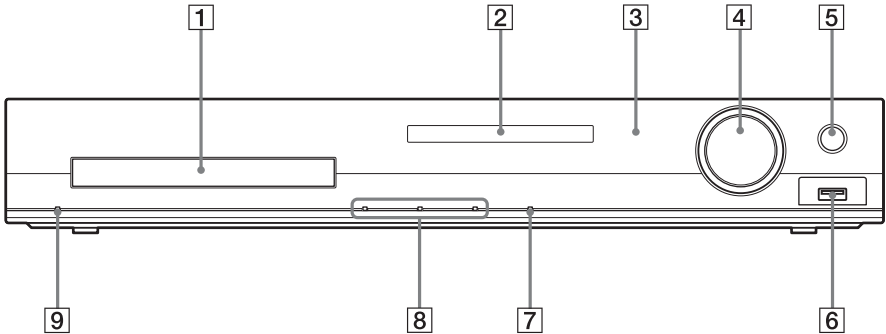

Onderdelen en bedieningselementen

Meer informatie vindt u op de pagina's tussen haakjes.

Voorpaneel



- 1 Disclade**
- 2 Uitleesvenster op het voorpaneel (pagina 13)**
- 3  (afstandsbedieningssensor)**
Ontvangt het afstandsbedieningssignaal. Richt de afstandsbediening op dit punt wanneer u deze gebruikt.
- 4 MASTER VOLUME-regeling**
Regelt het volume van het systeem.
- 5 REC TO USB (pagina 53)**
Voor het overzetten van muziekstukken/MP3-bestanden naar een USB-apparaat.
- 6  (USB)-poort (pagina 33)**
Voor het aansluiten van een USB-apparaat of iPod*.
* Alleen Britse modellen.
- 7 FUNCTION**
Selecteert de weergavebron.
- 8 Knoppen afspelerbediening**
 -  (openen/sluiten)
Opent of sluit de disclade.
 -  (afspelen)
Start of hervat het afspelen.
 -  (stoppen)
Stopt de weergave en onthoudt het stoppunt (hervatpunt).
- 9  (aan/stand-by)**
Schakelt het toestel in of activeert de stand-bystand.

Uitleesvenster op het voorpaneel

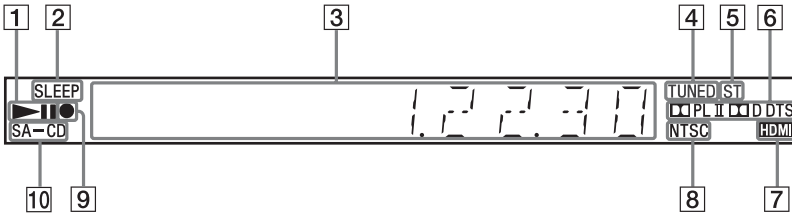

1 Aanduiding afspeelstatus

2 SLEEP-aanduiding

Knippert bij instelling van de Sleep Timer.

3 Weergave systeemstatus

4 TUNED-aanduiding (alleen radio)

Licht op bij ontvangst van een zender.

5 ST-aanduiding (alleen radio)

Licht op bij ontvangst van stereogeluid.

6 Aanduiding surroundformaat

7 HDMI-aanduiding

Licht op wanneer er een signaal ingesteld is tussen een tv en het toestel via HDMI.

8 NTSC-aanduiding

Licht op wanneer een NTSC-disc is geplaatst.

9 USB-overdrachtaanduiding

Licht op tijdens overzetten naar USB.

10 SA-CD-aanduiding

Licht op wanneer een Super Audio CD/CD is geplaatst.

Achterpaneel

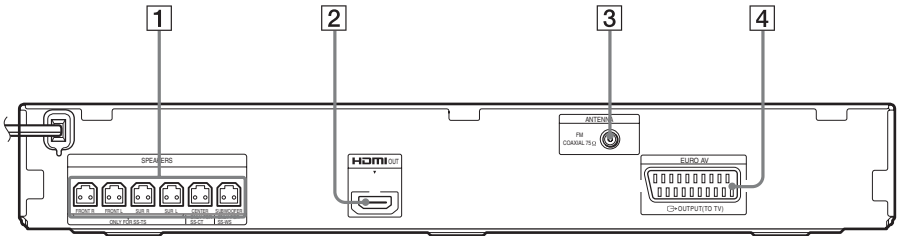

- 1 **SPEAKERS-aansluitingen (pagina 26)**
- 2 **HDMI OUT-aansluiting (pagina 27)**
- 3 **ANTENNA (COAXIAL 75Ω FM)-aansluiting (pagina 28)**
- 4 **EURO AV  OUTPUT (TO TV)-aansluiting (pagina 27)**

Afstandsbediening

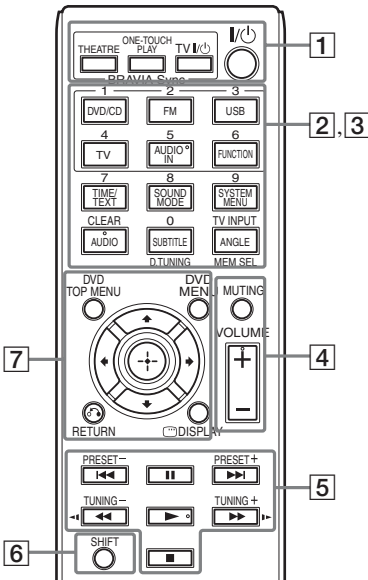

De knoppen 5/AUDIO IN, VOLUME +, AUDIO en ► zijn voorzien van een voelstip. Gebruik de voelstip als richtpunt wanneer u de afstandsbediening gebruikt.

1 THEATRE (pagina 51)

Schakelt automatisch over naar de optimale videomodus voor het bekijken van films.

ONE-TOUCH PLAY (pagina 51)

Activeert Afspelen met één druk op de knop.

TV I/O (aan/stand-by)*

Schakelt uw tv in of activeert de stand-bystand.

I/O (aan/stand-by) (pagina 30)

Schakelt het systeem in of activeert de stand-bystand.

2 Knoppen met zwarte/witte tekst

Functioneselectieknoppen (pagina's 33, 44, 46)

Selecteert de weergavebron.

Het systeem wordt automatisch ingeschakeld wanneer u op de functioneselectieknop drukt wanneer het systeem uitgeschakeld is.

DVD/CD

FM

USB

TV

AUDIO IN

Deze knop functioneert niet.

FUNCTION

Selecteert de functies in volgorde.

TIME/TEXT (pagina 43)

Wijzigt de informatie in het uitleesvenster op het voorpaneel.

SOUND MODE (pagina 50)

Selecteert de geluidsmodus.

SYSTEM MENU (pagina's 46, 48, 56, 57)

Opent het systeemmenu.

AUDIO (pagina 37)

Selecteert het audioformaat/muziekstuk.

SUBTITLE (pagina 37)

Selecteert de taal van de ondertiteling wanneer meertalige ondertitels opgenomen zijn op een DVD VIDEO.

ANGLE (pagina 37)

Schakelt over naar andere kijkhoeken wanneer meerdere hoeken werden opgenomen op een DVD VIDEO.

D.TUNING (pagina 46)

Selecteert de radiofrequenties.

MEM SEL (pagina's 33, 53)

Selecteert het geheugennummer van het USB-apparaat voor weergave of overdracht.

- 3 Knoppen met roze tekst (de volgende knoppen werken wanneer u SHIFT (6) ingedrukt houdt).

Cijfertoetsen (pagina's 36, 46)

Hiermee kunt u titel-/hoofdstuknummers, radiofrequenties enz. invoeren.

CLEAR (pagina's 35, 39, 55)

Wist het invoerveld.

TV INPUT*

Wijzigt de ingang van uw tv.

- 4 **MUTING**

Schakelt het geluid tijdelijk uit.

VOLUME +/- (pagina 33)

Regelt het volume.

- 5 **Knoppen afspelerbediening**

Zie "Andere afspeelfuncties" (pagina 35).

◀◀/▶▶ (vorige/volgende)

◀◀/▶▶ (snel terugspoelen/snel vooruitspoelen)

◀|▶▶ (traag)

▶▶ (afspelen)

|| (pauzeren)

■ (stoppen)

Radiobedieningstoetsen

Zie "Luisteren naar de radio" (pagina 46).

PRESET +/-

TUNING +/-

- 6 **SHIFT**

Houd deze knop ingedrukt om knoppen met roze tekst te gebruiken (3).

- 7 **DVD TOP MENU (pagina 38)**

Opent of sluit het hoofdmenu van de DVD.

DVD MENU (pagina 38)

Opent of sluit het menu van de DVD.

←/↑/↓/→

Verplaatst de markering naar een weergegeven item.

⊕ (ENTER)

Bevestigt het geselecteerde item.

↶ RETURN (pagina 34)

Keert terug naar de vorige weergave.

Ⓜ DISPLAY (pagina's 17, 30, 33, 35, 39, 51, 53, 58)

Geeft de afspelinformatie weer op het tv-scherm.

- * Werkt alleen voor Sony-tv's. Afhankelijk van uw tv is het mogelijk dat u sommige knoppen niet kunt gebruiken.

De batterijen plaatsen

Plaats twee R6 (AA)-batterijen (bijgeleverd) in de batterijhouder en houd daarbij rekening met de aanduidingen ⊕ en ⊖.

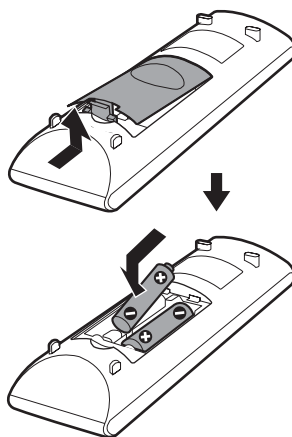

Opmerking

- Laat de afstandsbediening niet achter op een zeer warme of vochtige plaats.
- Gebruik geen nieuwe batterij samen met een oude.
- Zorg ervoor dat er niets in de behuizing van de afstandsbediening terechtkomt, vooral bij het vervangen van de batterijen.
- Als u de afstandsbediening langere tijd niet gebruikt, verwijdert u de batterijen om te voorkomen dat ze gaan lekken en dat er corrosievorming optreedt.

Gids voor het bedieningsmenu

U kunt het bedieningsmenu gebruiken om een functie te selecteren en de bijbehorende informatie te bekijken.

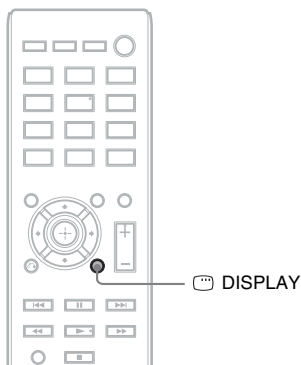

Druk op  DISPLAY tijdens de functie "DVD/CD" of "USB".

Telkens als u op  DISPLAY drukt, verandert het bedieningsmenu:

① → ② → ③ → ① → ...

- ① Bedieningsmenu 1
- ② Bedieningsmenu 2 (verschijnt indien beschikbaar)
- ③ Bedieningsmenu uit

Bedieningsmenu



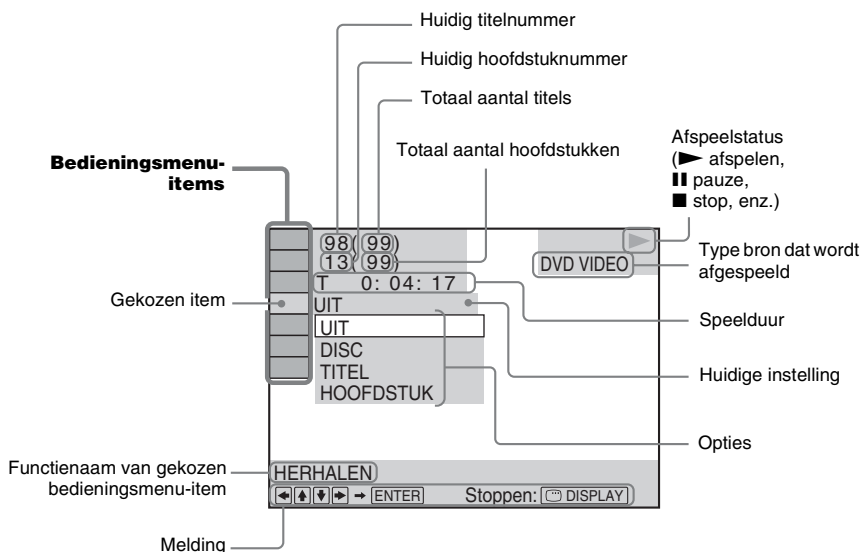













Voorbeeld: bedieningsmenu 1 bij het afspelen van een DVD VIDEO.



Lijst met bedieningsmenu-items

Bedieningsmenu 1 en 2 verschillen afhankelijk van de bron. Zie de pagina's tussen haakjes in de onderstaande tabel voor meer informatie.

Item	Itemnaam, functie, relevante bron
	[TITEL] (pagina 36)/[SCENE] (pagina 36)/[MUZIEKSTUK] (pagina 36) U kunt de titel, de scène of het muziekstuk selecteren die/dat u wilt weergeven. DVD-V DVD-VR VIDEO CD
	[HOOFDSTUK] (pagina 36)/[INDEX] (pagina 36) U kunt het hoofdstuk of de index selecteren dat/die u wilt weergeven. DVD-V DVD-VR VIDEO CD
	[INDEX] (pagina 36) U kunt de index weergeven of de index selecteren die u wilt weergeven. Super Audio CD
	[MUZIEKSTUK] (pagina 36) U kunt het muziekstuk selecteren dat u wilt afspelen. Super Audio CD C D DATA CD DATA DVD USB
	[ORIGINAL/PLAY LIST] (pagina 38) U kunt het type titels (DVD-RW/DVD-R) selecteren dat u wilt afspelen: [ORIGINAL] of een bewerkte [PLAY LIST]. DVD-VR
	[TIJD] (pagina 37) U kunt de verstreken en de resterende speelduur controleren. U kunt afspelen vanaf een gewenst punt door de tijdcode in te voeren (alleen DVD VIDEO/DVD-VR). DVD-V DVD-VR VIDEO CD Super Audio CD C D DATA CD DATA DVD USB



	[MULTI/2K] (pagina 39) U kunt het weergavegebied van een Super Audio CD selecteren indien beschikbaar. Super Audio CD
	[SUPER AUDIO CD/CD-LAAG] (pagina 39) U kunt de weergavelaag van een Super Audio CD selecteren indien beschikbaar. Super Audio CD
	[PROGRAMMEREN] (pagina 39) U kunt de weergavevolgorde van muziekstukken kiezen. VIDEO CD C D
	[SHUFFLE] (pagina 40) U kunt muziekstukken/bestanden afspelen in willekeurige volgorde. VIDEO CD Super Audio CD C D DATA CD DATA DVD USB
	[HERHALEN] (pagina 41) U kunt de volledige disc/het volledige USB-apparaat (alle titels/alle muziekstukken/alle mappen/alle bestanden) of één titel/hoofdstuk/muziekstuk/map/bestand herhaaldelijk afspelen. DVD-V DVD-VR VIDEO CD Super Audio CD C D DATA CD DATA DVD USB
	[A/V SYNC] (pagina 56) U kunt de vertraging tussen beeld en geluid aanpassen. DVD-V DVD-VR VIDEO CD DATA CD DATA DVD USB
	[DISCMENU] (pagina 38) U kunt het menu van de DVD weergeven. DVD-V
	[BLADEREN] (pagina 34) U kunt de lijst met mappen/JPEG-beeldbestanden weergeven. DATA CD DATA DVD USB
	[INSTELLING] (pagina 58) [VOLLEDIG] Behalve de snelle instelling kunt u nog diverse andere instellingen verrichten. [SNEL] (pagina 30) U kunt basiswijzigingen uitvoeren. Gebruik de snelle instelling om de taal te kiezen voor berichten die op het scherm worden weergegeven en de breedte-/hoogteverhouding van uw tv-scherm te bepalen. DVD-V DVD-VR VIDEO CD Super Audio CD C D DATA CD DATA DVD USB
	[MAP] (pagina 36) U kunt de map selecteren die u wilt weergeven. DATA CD DATA DVD USB
	[BESTAND] (pagina 36) U kunt het JPEG-beeldbestand of videobestand selecteren dat u wilt weergeven. DATA CD DATA DVD USB
 1)	[DATUM] (pagina 44) U kunt de datum weergeven waarop de foto is gemaakt met een digitale camera. DATA CD DATA DVD USB
 1)	[INTERVAL] (pagina 42) U kunt aangeven hoe lang dia's moeten worden weergegeven op het tv-scherm. DATA CD DATA DVD USB
 1)	[EFFECT] (pagina 41) U kunt de effecten selecteren die u wilt gebruiken om dia's te wisselen tijdens een diavoorstelling. DATA CD DATA DVD USB
	[MEDIA] (pagina 35) U kunt de weergaveprioriteit instellen voor verschillende types media (MP3/AAC ² /WMA ² -bestand, JPEG-beeldbestand, videobestand of zowel MP3- als JPEG-beeldbestanden ³) die moeten worden afgespeeld op een DATA CD/DATA DVD/USB-apparaat. DATA CD DATA DVD USB
	[USB-OVERDRACHT] (pagina 53) U kunt muziekstukken op een audio-cd of MP3-bestanden op een DATA CD/DATA DVD overzetten naar een USB-apparaat. USB

¹⁾Deze items worden niet weergegeven bij het afspelen van een DATA CD/DATA DVD/USB-apparaat met videobestanden.

²⁾Alleen USB-apparaat.

³⁾Alleen DATA CD/DATA DVD.

Tip

- De pictogramindicator van het bedieningsmenu krijgt een gele kleur  →  wanneer u een andere optie kiest dan [UIT] (alleen [PROGRAMMEREN], [SHUFFLE], [HERHALEN] en [A/V SYNC]). De [ORIGINAL/PLAY LIST]-aanduiding krijgt een gele kleur als u [PLAY LIST] selecteert (standaardinstelling). De [MULTI/2K]-aanduiding krijgt een gele kleur als u het multikanaalsweergavegebied selecteert op een Super Audio CD.

Stap 1: Het systeem plaatsen

Het systeem plaatsen

Plaats het systeem op basis van de onderstaande illustratie.

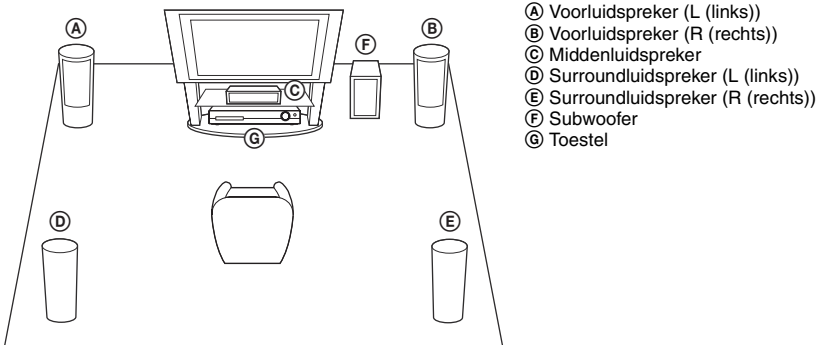

De voetjes op de subwoofer bevestigen

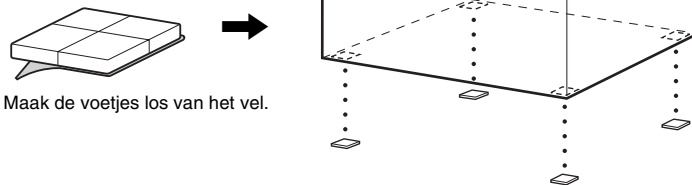

Maak de voetjes los van het vel.

Opmerking

- Wees voorzichtig met het plaatsen van luidsprekers en/of luidsprekerstandaards op een speciaal behandelde vloer (bijvoorbeeld met was of olie, of gepolijst): er kunnen vlekken of verkleuringen ontstaan.

De luidsprekers monteren

(alleen DAV-TZ630)

Raadpleeg "Installatiegids voor de luidspreker" (bijlage) voor het monteren van de luidsprekers.

Bij het bevestigen van de luidsprekers aan een muur

Opgelet

- Contacteer de winkel of installateur voor meer informatie omtrent het muurmateriaal of de schroeven die u dient te gebruiken.
- Gebruik schroeven die geschikt zijn voor het materiaal en de stevigheid van de muur. Aangezien een muur in gipsplaat erg zwak is, draait u de schroeven het best in een balk. Bevestig de luidsprekers op een verticale en vlakke muur met de nodige versterking.
- Sony is niet aansprakelijk voor ongevallen noch schade ten gevolge van een ondeskundige montage, een onvoldoende sterke muur of verkeerd aangebrachte schroeven, natuurrampen enz.

Voor u de hoge luidspreker aan een muur bevestigt (alleen DAV-TZ630)

U kunt de hoge luidspreker niet installeren met het onderste deel vastgemaakt. Verwijder eerst het onderste deel van de hoge luidspreker voor u deze bevestigt aan een muur.

1 Trek de luidsprekerkabel uit de gleuf aan de achterkant van de luidspreker.

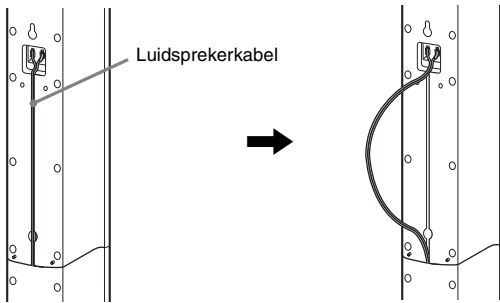

Achterkant van de luidspreker

2 Maak de luidsprekerkabels los van de luidspreker.

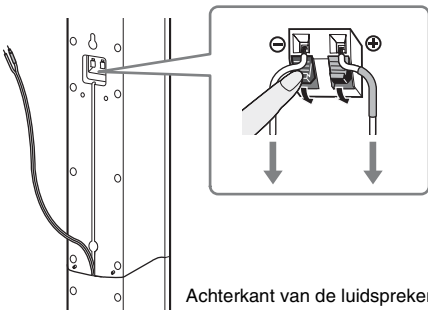

Achterkant van de luidspreker

- 3** Verwijder de schroef (vooraf geplaatst) aan de achterkant van de luidspreker.

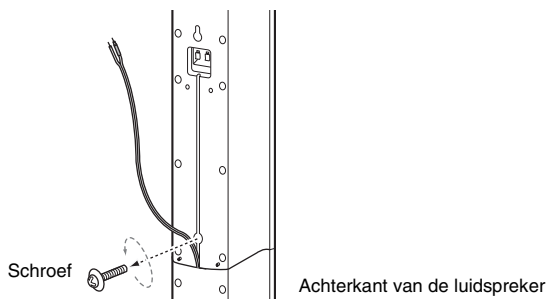

- 4** Hef het bovenste deel van de luidspreker op.

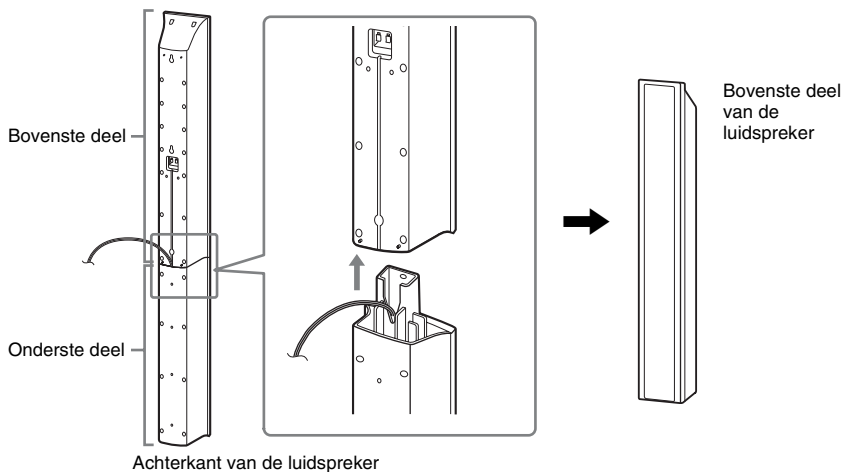

- 5** Trek de luidsprekerkabel uit de onderkant van het onderste deel van de luidspreker.

De verwijderde luidsprekerkabel hebt u nodig bij het bevestigen van de luidspreker aan een muur.

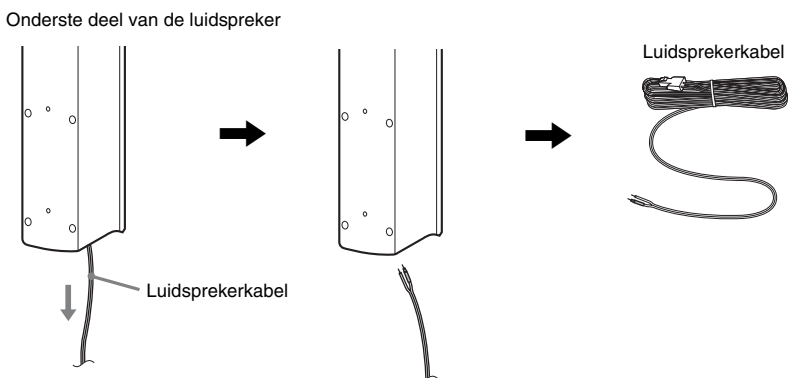

- 6** Verwijder de beschermfolie van de afdekking voor de onderkant van de luidspreker en maak vervolgens de afdekking voor de onderkant van de luidspreker vast aan de onderkant van het bovenste deel van de luidspreker.

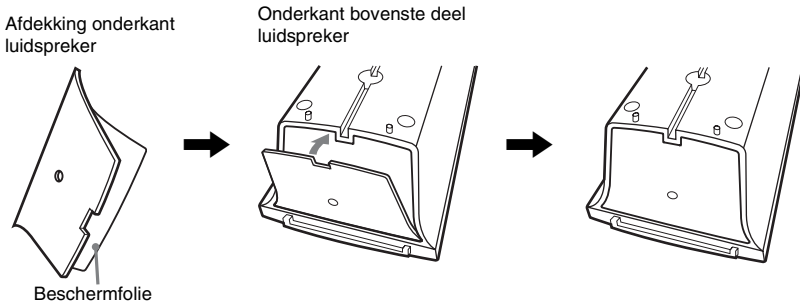

Opmerking

- Verwijder de beschermfolie door te trekken aan het deel dat los zit aan de inkeping in de afdekking voor de onderkant van de luidspreker.

De luidspreker aan een muur bevestigen

- 1** Verbind de luidsprekerkabel met de gekleurde buis met \oplus en de luidsprekerkabel zonder gekleurde buis met \ominus .



Gekleurde buis
 Linkerluidspreker vooraan (L): wit
 Rechterluidspreker vooraan (R): rood
 Middenluidspreker: groen
 Linker surroundluidspreker (L): blauw
 Rechter surroundluidspreker (R): grijs

- 2** Neem schroeven (niet bijgeleverd) die geschikt zijn voor de opening aan de achterkant van elke luidspreker. Raadpleeg de onderstaande afbeeldingen.

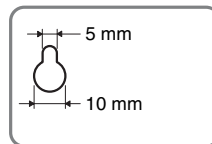
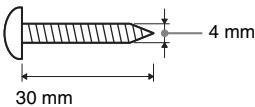

Opening aan de achterkant van de luidspreker

3 Maak de schroeven vast in de muur en hang de luidsprekers op aan de mur.

Diepte van vastgemaakte schroef

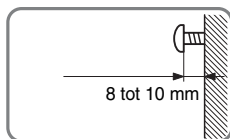

Voor de middenluidspreker

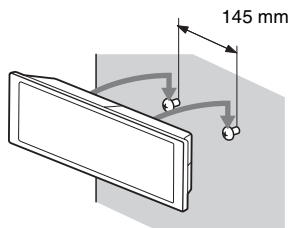

Voor de hoge luidsprekers (alleen DAV-TZ630)

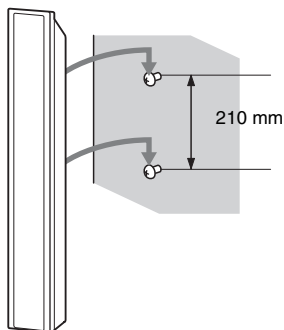

Voor de kleine luidsprekers

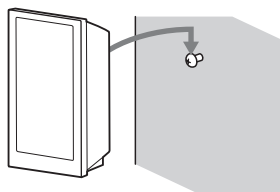

Stap 2: Het systeem aansluiten

De luidsprekers aansluiten

- 1 Plaats de stekkers van de luidsprekerkabels in de **SPEAKERS**-aansluitingen van het systeem met dezelfde kleur tot u een klik hoort.

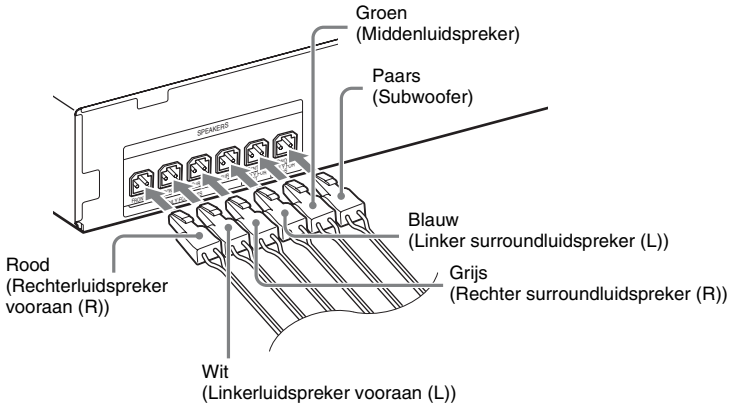

- 2 Verbind de luidsprekerkabel met de gekleurde buis met \oplus en de luidsprekerkabel zonder gekleurde buis met \ominus .

De luidsprekerkabel van de subwoofer is vastgemaakt aan de subwoofer.

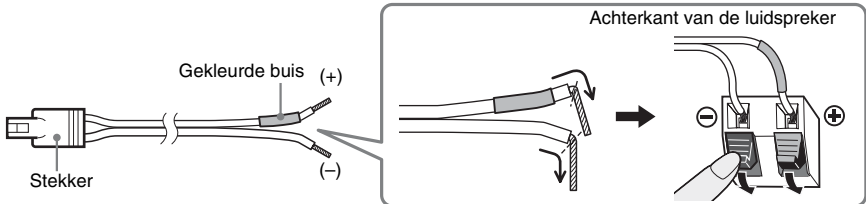

Opmerking

- Zorg ervoor dat de isolatie van de luidsprekerkabel (rubberen bescherming) niet klem komt te zitten in de luidsprekeraansluitingen.

Een tv aansluiten

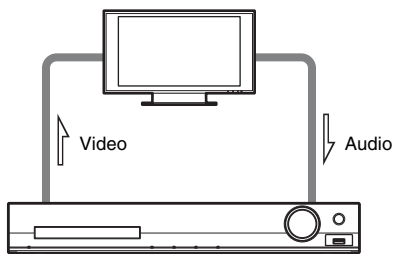

Selecteer een van de aansluitingsmethodes op basis van de aansluitingen op uw tv.

■ Methode 1: verbinding via SCART (EURO AV)-kabel

Dit is de standaardverbinding en via deze verbinding worden zowel video- als audiosignalen verzonden. Voer deze verbinding door om via het systeem naar het stereogeluid van de tv te luisteren.

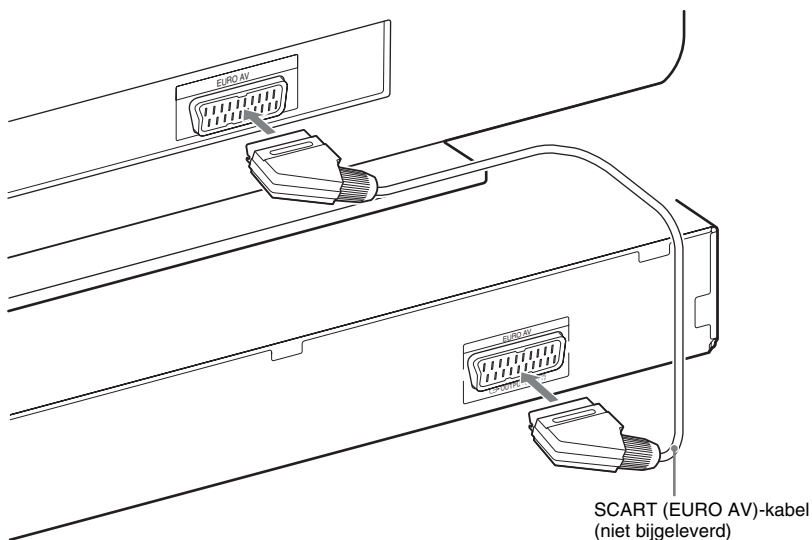

■ Methode 2: verbinding via HDMI-kabel en SCART (EURO AV)-kabel

De beeldkwaliteit is beter dan bij Methode 1.

U dient ook de SCART (EURO AV)-kabel aan te sluiten om via het systeem naar stereogeluid van de tv te luisteren.

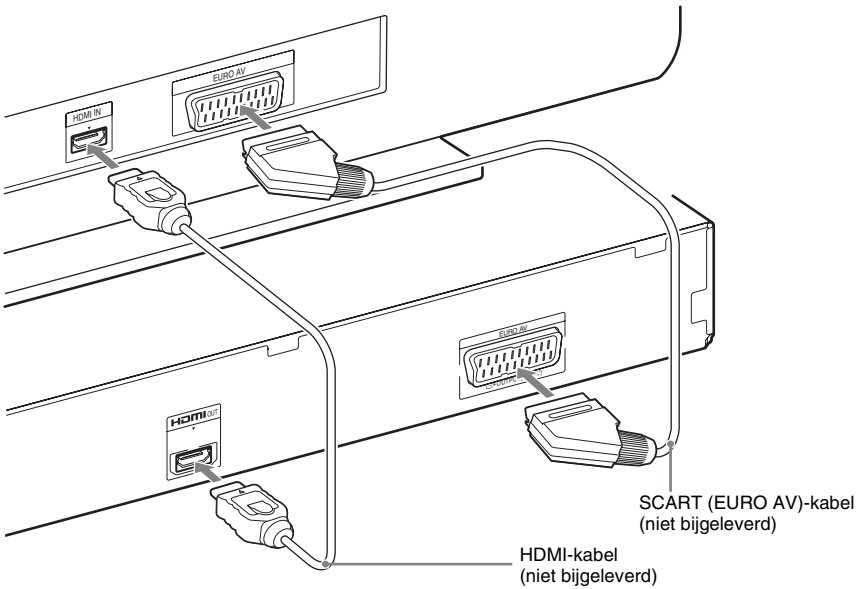

De antenne aansluiten

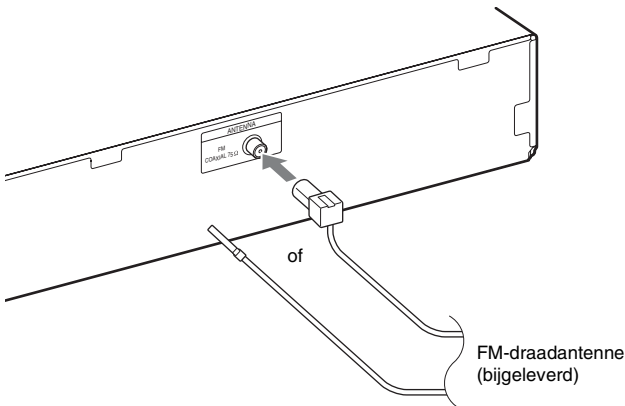

Opmerking

- Strek de FM-draadantenne na het aansluiten uit en houd deze zo horizontaal mogelijk.

Het netsnoer aansluiten

1 Sluit het netsnoer aan.

De demonstratie wordt weergegeven in het uitleesvenster op het voorpaneel.

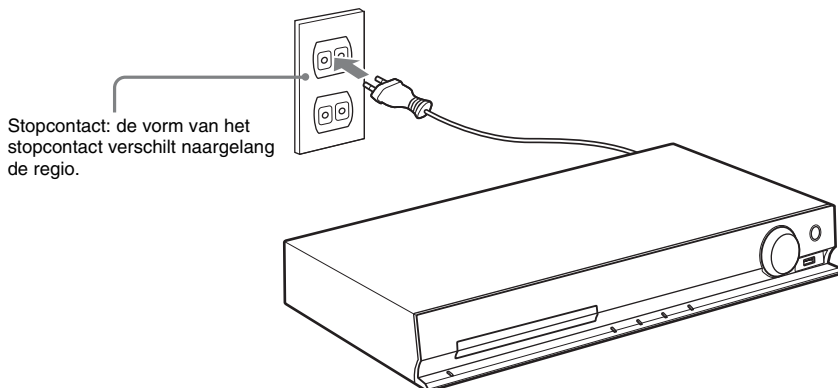

2 Druk op I/⏻ om het systeem in te schakelen en druk daarna opnieuw op I/⏻ om de demonstratie uit te schakelen.

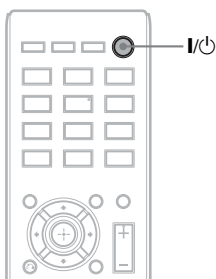

Stap 3: Het systeem instellen

De snelle instelling uitvoeren

De weergegeven items verschillen naargelang de regio.

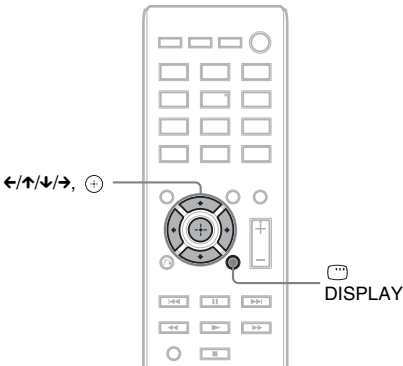
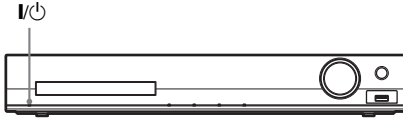

- 1** Zet de tv aan.
- 2** Stel de ingangskiezer van de tv zo in dat het signaal van het systeem op het tv-scherm verschijnt.
- 3** Druk op I/⏻ om het systeem in te schakelen.
- 4** Druk op ⊕ zonder een disc te plaatsen of een USB-apparaat aan te sluiten.

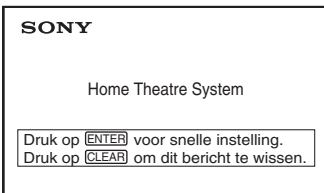

Opmerking

- Als deze melding niet wordt weergegeven, drukt u op DVD/CD. Als deze melding nog steeds niet wordt weergegeven, roept u het snelinstelling-scherm nogmaals op (pagina 57).

- 5** Druk op ⬆/⬇ om een taal te selecteren en druk op ⊕.

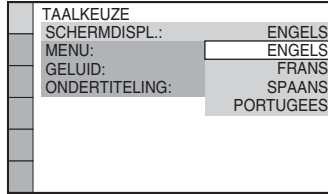

- 6** Druk op ⬆/⬇ om de instelling te selecteren die overeenkomt met de tv en druk daarna op ⊕.

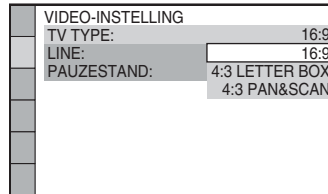

- [16:9]: deze breedte-/hoogteverhouding is geschikt voor een breedbeeld-tv of standaard 4:3-tv met breedbeeldstand (pagina 59)
- [4:3 LETTER BOX] of [4:3 PAN&SCAN]: deze breedte-/hoogteverhouding is geschikt voor een standaard 4:3-tv (pagina 59)

- 7** Druk op ⬆/⬇ om de uitvoermethode voor videosignalen te selecteren en druk daarna op ⊕.

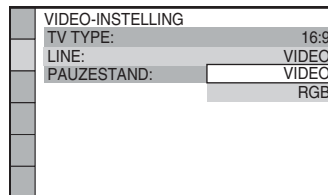

- [VIDEO]: voert videosignalen uit.
- [RGB]: voert RGB-signalen uit.

- 8** Druk op \uparrow/\downarrow om de instelling Controle voor HDMI te selecteren en druk vervolgens op \oplus .

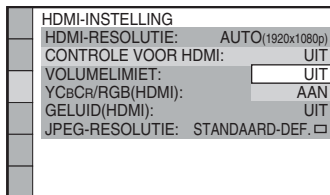

- [UIT]: de functie Controle voor HDMI is ingesteld op uit.
- [AAN]: de functie Controle voor HDMI wordt ingeschakeld.

- 9** Druk op \leftarrow/\rightarrow om de weergave van de luidsprekeropstelling te selecteren zoals de luidsprekers effectief zijn geplaatst en druk daarna op \oplus .

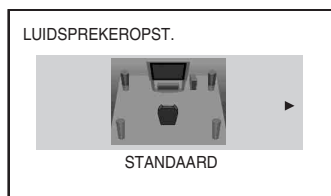

- [STANDAARD]: selecteer dit wanneer u alle luidsprekers normaal installeert.
- [GEEN MIDDEN]: selecteer deze optie als u alleen de voor- en surroundluidsprekers installeert.
- [GEEN SURROUND]: selecteer deze optie als u alleen de middenluidspreker en de voorluidsprekers installeert.
- [VOOR ALLEEN]: selecteer deze optie als u alleen de voorluidsprekers installeert.
- [ALLE VOOR]: selecteer deze optie als u alle luidsprekers voor de luisterpositie installeert.
- [ALLE VOOR - GEEN MIDDEN]: selecteer deze optie als u de voor- en surroundluidsprekers voor de luisterpositie installeert.

De snelle instelling verlaten

Druk in om het even welke stap op ☰ DISPLAY.

Het type video-uitvoer instellen dat overeenkomt met uw tv

Afhankelijk van de aansluiting van uw tv (pagina 27) selecteert u het type video-uitvoer van het systeem.

Het type videosignaal dat wordt uitgevoerd via de HDMI OUT-aansluiting selecteren

Wanneer u het toestel en uw tv verbindt met een HDMI-kabel, selecteert u het videosignaal dat via de HDMI OUT-aansluiting wordt uitgevoerd.

- 1** Druk op DVD/CD.

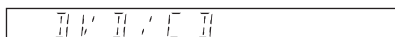

- 2** Druk op ☰ DISPLAY met het systeem in de stopstand.

- 3** Druk op \uparrow/\downarrow om ☰ [INSTELLING] te selecteren en druk vervolgens op \oplus .

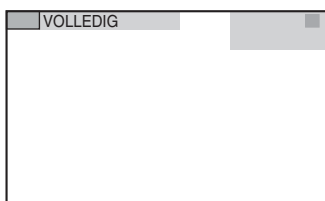

4 Druk op \uparrow/\downarrow om [VOLLEDIG] te selecteren en druk vervolgens op \oplus .

VOLLEDIG
VOLLEDIG
SNEL

- [1920 × 1080i]: het systeem voert 1920 × 1080i*-videosignalen uit.
- [1280 × 720p]: het systeem voert 1280 × 720p*-videosignalen uit.
- [720 × 480p]**: het systeem voert 720 × 480p*-videosignalen uit.

* i: interlace, p: progressive

** Afhankelijk van de regio kan [720 × 480/576p] worden weergegeven en is het mogelijk dat het systeem 720 × 576p-videosignalen uitvoert.

5 Druk op \uparrow/\downarrow om [HDMI-INSTELLING] te selecteren en druk vervolgens op \oplus .

HDMI-INSTELLING
HDMI-RESOLUTIE: AUTO(1920x1080p)
CONTROLE VOOR HDMI: UIT
VOLUMELIMIET: UIT
YCbCr/RGB(HDMI): YCbCr
GELUID(HDMI): UIT
JPEG-RESOLUTIE: STANDAARD-DEF. <input type="checkbox"/>

6 Druk op \uparrow/\downarrow om [HDMI-RESOLUTIE] te selecteren en druk vervolgens op \oplus .

HDMI-INSTELLING
HDMI-RESOLUTIE: AUTO(1920x1080p)
CONTROLE VOOR HDMI: UIT
VOLUMELIMIET: UIT
YCbCr/RGB(HDMI): YCbCr
GELUID(HDMI): UIT
JPEG-RESOLUTIE: STANDAARD-DEF. <input type="checkbox"/>

7 Druk op \uparrow/\downarrow om de gewenste instelling te selecteren en druk vervolgens op \oplus .

HDMI-INSTELLING
HDMI-RESOLUTIE: AUTO(1920x1080p)
CONTROLE VOOR H: AUTO(1920x1080p)
VOLUMELIMIET: 1920x1080i
YCbCr/RGB(HDMI): 1280x720p
GELUID(HDMI): 720x480p
JPEG-RESOLUTIE: STANDAARD-DEF. <input type="checkbox"/>

- [AUTO (1920 × 1080p)]: het systeem voert het optimale videosignaal uit voor de aangesloten tv.

Een disc afspelen

DVD-V DVD-VR VIDEO CD Super Audio CD CD

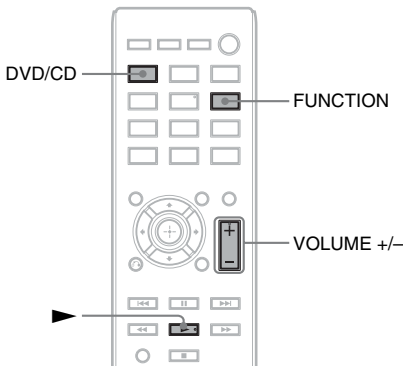
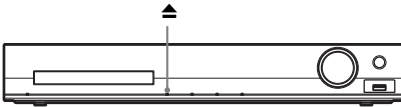

1 Druk op DVD/CD.

U kunt deze functie ook selecteren door herhaaldelijk op FUNCTION te drukken.

2 Druk op ▲ om de disclade te openen.

3 Leg een disc in de lade en druk op ▲.

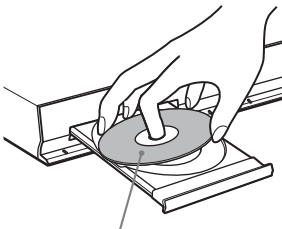

Met de bedrukte zijde naar boven.

4 Druk op ► om het afspelen te starten.

5 Druk op VOLUME +/- om het volumeniveau te wijzigen.

Bestanden op een disc/ USB-apparaat afspelen

DATA CD DATA DVD USB

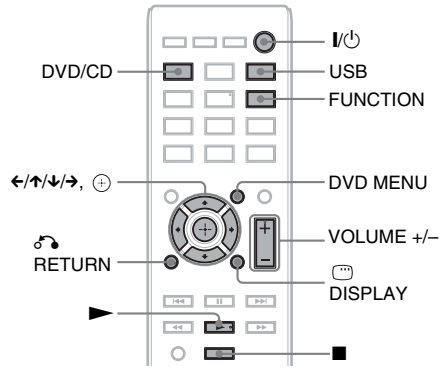
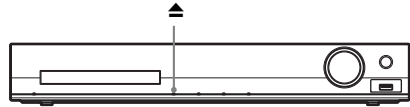

1 Druk op DVD/CD of USB.

- DVD/CD: voor een disc.
- USB: voor een USB-apparaat.

U kunt deze functie ook selecteren door herhaaldelijk op FUNCTION te drukken.

2 Laad de bron.

■ Voor een disc

Leg een disc in de lade; druk hiervoor op ▲ om de disclade te openen/sluiten.

■ Voor een USB-apparaat

Sluit een USB-apparaat aan op de  (USB)-poort.

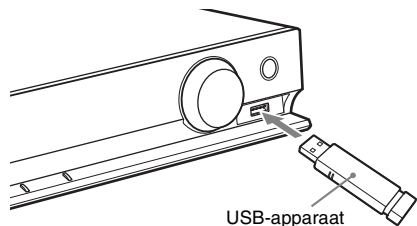

Opmerking

- Het duurt ongeveer 10 seconden voordat "READING" verschijnt in het uitleesvenster op het voorpaneel afhankelijk van het type USB-apparaat.

[MAPPENLIJST] wordt weergegeven op het tv-scherm.

Als [MAPPENLIJST] niet wordt weergegeven, drukt u op DVD MENU.

3 Druk op \uparrow/\downarrow om een map te selecteren.



4 Druk op \blacktriangleright om het afspelen te starten.

■ Voor video- of audiobestanden

Het systeem start de weergave van bestanden in de geselecteerde map.

■ Voor JPEG-beeldbestanden

Het systeem start een diavoorstelling van de bestanden in de geselecteerde map.

5 Druk op VOLUME +/- om het volumeniveau te wijzigen.

De weergavebron van het USB-apparaat selecteren

U kunt het geheugennummer voor weergave selecteren afhankelijk van het USB-apparaat.

Druk op MEM SEL.

Geselecteerd geheugennummer

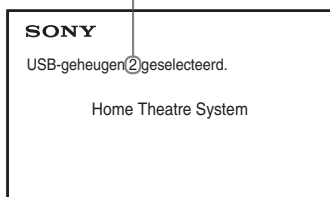
**Opmerking**

- Wanneer een geheugen niet kan worden geselecteerd, wordt [Bediening niet mogelijk.] weergegeven op het scherm van de tv.

- Het geheugennummer verschilt afhankelijk van het USB-apparaat.

Het USB-apparaat verwijderen

- 1 Druk op \blacksquare om de weergave te stoppen.
- 2 Druk op I/power om het systeem uit te schakelen.
- 3 Verwijder het USB-apparaat.

Een specifiek bestand afspelen

DATA CD DATA DVD USB

- 1 Selecteer een map en volg hiervoor de stappen bij "Bestanden op een disc/USB-apparaat afspelen" (pagina 33).
- 2 Druk op \oplus om de bestandslijst weer te geven.
- 3 Selecteer een bestand.

Druk op δ/RETURN om terug te keren naar de mappenlijst.

■ Voor video- of audiobestanden

Druk op \uparrow/\downarrow om een bestand te selecteren.



■ Voor JPEG-bestanden

Druk op $\leftarrow/\uparrow/\downarrow/\rightarrow$ om een beeld te selecteren.

1	2	3	4
5	6	7	8
9	10	11	12
13	14	15	16

4 Afspelen starten.

■ Voor video- of audiobestanden

Druk op om het afspelen te starten bij het geselecteerde bestand.

■ Voor JPEG-beeldbestanden

Druk op om een diavoorstelling te starten bij het geselecteerde bestand. Druk op om alleen het geselecteerde bestand weer te geven.

De lijst met mappen/bestanden in- of uitschakelen

Druk op DVD MENU.

De lijst met mappen/bestanden weergeven via het bedieningsmenu

1 Druk op DISPLAY.

2 Druk op om [BLADEREN] te selecteren en druk vervolgens op .

3 Druk op om de gewenste lijst te selecteren en druk vervolgens op .

- [MAPPENLIJST]: een lijst met mappen wordt weergegeven. Om een lijst met bestanden weer te geven, drukt u op om een map te selecteren en drukt u vervolgens op .
- [AFBEELDINGENLIJST] (alleen JPEG-beeldbestanden): een lijst met miniaturen van de JPEG-beeldbestanden in de map wordt weergegeven.

Wanneer een disc/USB-apparaat verschillende bestandstypes bevat

DATA CD **DATA DVD** **USB**

U kunt selecteren welk bestandstype weergaveprioriteit krijgt wanneer de disc/het USB-apparaat verschillende media (audiobestanden, JPEG-beeldbestanden of videobestanden) bevat.

1 Druk op DISPLAY.

2 Druk op om [MEDIA] te selecteren en druk vervolgens op .

3 Druk op om een instelling te selecteren en druk op .

- [MUZIEK/FOTO] (alleen DATA CD/DATA DVD): u kunt zowel de JPEG-beeldbestanden als de MP3-bestanden in dezelfde map afspelen als diavoorstelling.
- [MUZIEK]: het afspelen van audiobestanden krijgt prioriteit.
- [VIDEO]: het afspelen van videobestanden krijgt prioriteit.
- [FOTO]: het weergeven van JPEG-beeldbestanden krijgt prioriteit. U kunt JPEG-beeldbestanden bekijken als een diavoorstelling.

De standaardinstelling verschilt afhankelijk van de bron.

Raadpleeg "Weergaveprioriteit van bestandstypes" (pagina 75) voor meer informatie over de weergaveprioriteit van de bestandstypes bij de instelling [MEDIA].

Andere afspeelfuncties

Knoppen voor de afspelerbediening op de afstandsbediening

DVD-V **DVD-VR** **VIDEO CD** **Super Audio CD** **C D**

DATA CD **DATA DVD** **USB**

Afhankelijk van het type disc/bestand werkt deze functie mogelijk niet.

Handeling	Druk op
Stoppen	
Pauzeren	
Terugkeren naar normaal afspelen of afspelen hervatten na pauzeren	
Het hervatpunt annuleren	twee keer.

Handeling	Druk op
Het huidige hoofdstuk, muziekstuk, bestand of de huidige scène overslaan	◀◀ of ▶▶ . <ul style="list-style-type: none"> • ◀◀: naar het begin gaan. • Druk twee keer binnen een seconde op ◀◀ om naar het vorige item te gaan. • ▶▶: naar het volgende item gaan.
Het huidige JPEG-beeldbestand overslaan	◀ of ▶ tijdens het afspelen. <ul style="list-style-type: none"> • ◀: naar het vorige bestand gaan. • ▶: naar het volgende item gaan.
Snel naar een bepaald punt gaan	◀◀/◀◀ of ▶▶/▶▶ tijdens het afspelen van een disc. <ul style="list-style-type: none"> • ◀◀/◀◀: snel achteruit scannen. • ▶▶/▶▶: snel vooruit scannen. Telkens als u tijdens het scannen op ◀◀/◀◀ of ▶▶/▶▶ drukt, verandert de scansnelheid.
Beeld per beeld weergeven	 en vervolgens op ◀◀/◀◀ of ▶▶/▶▶ . <ul style="list-style-type: none"> • ◀◀/◀◀: vertraagde weergave (achteruit). • ▶▶/▶▶: vertraagde weergave (vooruit). Telkens als u tijdens vertraagde weergave op ◀◀/◀◀ of ▶▶/▶▶ drukt, verandert de afspeelsnelheid.
Een JPEG-beeldbestand draaien	↑/↓ tijdens het weergeven van een JPEG-beeldbestand. Houd SHIFT ingedrukt en druk op CLEAR om terug te keren naar de normale weergave.

Tip

- Tijdens het afspelen van bestanden kunt u de volgende map kiezen door op **▶▶** (**→** voor JPEG-beeldbestanden) te blijven drukken na het laatste beeld van de huidige map. U kunt echter niet terugkeren naar de vorige map door op **◀◀** (**←** voor JPEG-beeldbestanden) te drukken. Om terug te keren naar de vorige map, selecteert u die in de mappenlijst.
- U kunt het JPEG-beeldbestand niet draaien wanneer u **[JPEG-RESOLUTIE]** bij **[HDMI-INSTELLING]** instelt op **[(1920 × 1080i) HD □]** of **[(1920 × 1080i) HD]** (pagina 60).

Een specifieke titel/hoofdstuk/muziekstuk/scène enz. afspelen

Het nummer van een titel/hoofdstuk/muziekstuk/scène/index/map/bestand selecteren om af te spelen

DVD-V **DVD-VR** **VIDEO CD** **Super Audio CD** **C D**

DATA CD **DATA DVD** **USB**

- 1 Druk op **DISPLAY**.
- 2 Druk op **↑/↓** om de zoekmethode te selecteren en druk vervolgens op **+**.

- [TITEL/SCENE/MUZIEKSTUK]
- [HOOFDSTUK/INDEX]
- [MUZIEKSTUK]
- [INDEX]
- [MAP]
- [BESTAND]

Voorbeeld: [HOOFDSTUK]

[(**)]** wordt geselecteerd (** verwijst naar een cijfer).

Het cijfer tussen haakjes geeft het totale aantal titels, hoofdstukken, muziekstukken, indexen, scènes, mappen of bestanden aan.

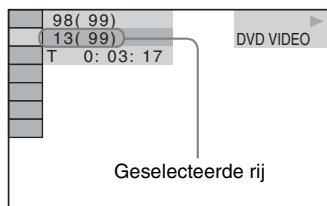

Opmerking

- Als **[MEDIA]** ingesteld is op **[MUZIEK/FOTO]** en **[BESTAND]** niet wordt weergegeven, drukt u nogmaals op **DISPLAY**.

- 3** Druk op \uparrow/\downarrow om het gewenste nummer van een titel, hoofdstuk, muziekstuk, scène enz. te selecteren en druk vervolgens op \oplus .

U kunt het nummer ook selecteren door te drukken op de cijfertoetsen terwijl u SHIFT ingedrukt houdt.

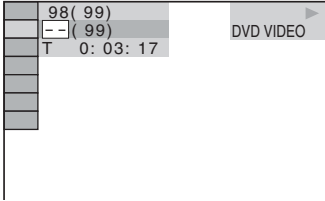

Als u zich vergist hebt, drukt u op CLEAR terwijl u SHIFT indrukt om het nummer te annuleren.

Een scène selecteren met de tijdcode

DVD-V DVD-VR

- 1 Druk op ☺ DISPLAY.
- 2 Druk op \uparrow/\downarrow om ⌚ [TIJD] te selecteren en druk vervolgens op \oplus .
- 3 Voer de tijdcode in met behulp van de cijfertoetsen terwijl u SHIFT ingedrukt houdt en druk vervolgens op \oplus .

Als u bijvoorbeeld een scène op 2 uur, 10 minuten en 20 seconden na het begin wenst te zoeken: druk op 2, 1, 0, 2, 0 ([2:10:20]) terwijl u SHIFT ingedrukt houdt.

Opmerking

- U kunt geen scène zoeken op een DVD+RW aan de hand van de tijdcode.

Hoeken wijzigen

DVD-V

Druk op ANGLE tijdens de weergave om de gewenste hoek te selecteren.

Ondertitels weergeven

DVD-V DVD-VR DATA CD * DATA DVD * USB *

- * Uitzonderd Britse en Noord-Amerikaanse modellen.

Druk op SUBTITLE tijdens de weergave om de gewenste taal van de ondertitels te selecteren.

Opmerking

- U kunt de ondertiteling selecteren als het DivX-videobestand een ".avi"- of ".divx"-extensie heeft en ondertitelingsinformatie bevat in hetzelfde bestand (uitgezonderd Britse en Noord-Amerikaanse modellen).

De audio wijzigen

DVD-V DVD-VR VIDEO CD C D DATA CD

DATA DVD USB

Druk tijdens het afspelen herhaaldelijk op AUDIO om het geluid te kiezen.

■ DVD VIDEO

U kunt het audioformaat of de taal wijzigen wanneer de bron meerdere audioformaten of meertalige audio bevat.

Als 4 cijfers worden weergegeven, duiden deze een taalcode aan. Zie "Taalcodelijst" (pagina 76) om te controleren voor welke taal een code staat.

Als dezelfde taal twee of meer keer verschijnt, is de DVD VIDEO opgenomen in meerdere audioformaten.

Voorbeeld:

Dolby Digital 5.1-kanaals

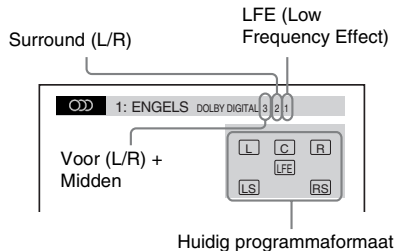

■ DVD-VR

U kunt schakelen tussen muziekstukken wanneer een disc meerdere muziekstukken bevat.

■ VIDEO CD/CD/DATA CD (MP3-bestand)/DATA DVD (MP3-bestand)/USB-apparaat (audiobestand)

U kunt het geluid wijzigen.

- [STEREO]: stereogeluid.
- [1/L]: het geluid van het linkerkanaal (mono).
- [2/R]: het geluid van het rechterkanaal (mono).

■ DATA CD (DivX-videobestand)/DATA DVD (DivX-videobestand)/USB-apparaat (DivX-videobestand) (uitgezonderd Britse modellen)

U kunt schakelen tussen muziekstukken wanneer een videobestand meerdere muziekstukken bevat.

■ Super VCD

U kunt het geluid wijzigen.

- [1:STEREO]: het stereogeluid van muziekstuk 1.
- [1:1/L]: het geluid van het linkerkanaal van muziekstuk 1 (mono).
- [1:2/R]: het geluid van het rechterkanaal van muziekstuk 1 (mono).
- [2:STEREO]: het stereogeluid van muziekstuk 2.
- [2:1/L]: het geluid van het linkerkanaal van muziekstuk 2 (mono).
- [2:2/R]: het geluid van het rechterkanaal van muziekstuk 2 (mono).

Het DVD-menu gebruiken

DVD-V

Bij het afspelen van een DVD die verschillende titels bevat, kunt u titels selecteren via het DVD TOP MENU.

Als u een DVD afspeelt waarbij u bijvoorbeeld de taal voor de ondertiteling of het geluid kunt selecteren, kunt u deze instellingen uitvoeren via de optie DVD MENU.

- 1 Druk op DVD TOP MENU of DVD MENU.**

- 2 Druk op ←/↑/↓/→ om het item te selecteren dat u wilt afspelen of wijzigen en druk vervolgens op ⊕.**

U kunt het nummer ook selecteren door te drukken op de cijfertoetsen terwijl u SHIFT ingedrukt houdt.

Het menu van de DVD weergeven in het bedieningsmenu

- 1 Druk op  DISPLAY.**
- 2 Druk op ↑/↓ om  [DISCMENU] te selecteren en druk vervolgens op ⊕.**
- 3 Druk op ↑/↓ om [MENU] of [TOPMENU] te selecteren en druk vervolgens op ⊕.**

Een oorspronkelijke of een bewerkte titel selecteren op een DVD-VR

DVD-VR

Deze functie is enkel beschikbaar voor DVD-VR's waarvoor een afspeellijst is gemaakt.

- 1 Druk op  DISPLAY met het systeem in de stopstand.**
- 2 Druk op ↑/↓ om  [ORIGINAL/PLAY LIST] te selecteren en druk vervolgens op ⊕.**
- 3 Druk op ↑/↓ om een instelling te selecteren en druk op ⊕.**
 - [PLAY LIST]: u kunt de titels weergeven in de volgorde van de bestaande afspeellijst.
 - [ORIGINAL]: u kunt de titels afspelen zoals ze oorspronkelijk werden opgenomen.

Het weergavegebied voor een Super Audio CD selecteren

Super Audio CD

Bepaalde Super Audio CD's bestaan uit een 2-kanaals weergavegebied en een multikanaals weergavegebied. U kunt het weergavegebied selecteren dat u wilt beluisteren.

- 1 Druk op DISPLAY met het systeem in de stopstand.
- 2 Druk op om [MULTI/2K] te selecteren en druk vervolgens op .
- 3 Druk op om de instelling te selecteren en druk op .
 - [MULTI]: u kunt het multikanaals weergavegebied afspelen.
 - [2K]: u kunt het 2-kanaals weergavegebied afspelen.

Een weergavelaag voor een hybride Super Audio CD wijzigen

Super Audio CD

Sommige Super Audio CD's bestaan uit een Super Audio CD-laag en een CD-laag. U kunt de weergavelaag wijzigen die u wilt beluisteren.

- 1 Druk op DISPLAY met het systeem in de stopstand.
- 2 Druk op om [SUPER AUDIO CD/CD-LAAG] te selecteren en druk vervolgens op .
 - Wanneer de CD-laag de huidige laag is, dan verschijnt [SUPER AUDIO CD].
 - Wanneer de Super Audio CD-laag de huidige laag is, dan verschijnt [CD].

3 Druk op om de laag te wijzigen.

- [SUPER AUDIO CD]: u kunt de Super Audio CD-laag afspelen.
Wanneer het systeem een Super Audio CD-laag afspeelt, licht "SA-CD" op in het uitleesvenster op het voorpaneel.
- [CD]: u kunt de CD-laag afspelen.
Wanneer het systeem een CD-laag afspeelt, licht "CD" op in het uitleesvenster op het voorpaneel.

Opmerking

- De geluidssignalen van de Super Audio CD worden niet uitgevoerd via de HDMI OUT-aansluiting.

De afspeelmodus selecteren

Afspelen in geprogrammeerde volgorde

(Programma afspelen)

VIDEO CD

U kunt zelf de volgorde bepalen waarin de muziekstukken op de disc worden afgespeeld en zo uw eigen programma samenstellen. U kunt maximaal 99 muziekstukken programmeren.

- 1 Druk op DISPLAY.
- 2 Druk op om [PROGRAMMEREN] te selecteren en druk vervolgens op .
- 3 Druk op om [INSTEL. →] te selecteren en druk vervolgens op .

Totale duur van de geprogrammeerde muziekstukken

PROGRAMMEREN		0: 00:00
ALLES WISSEN		
1. MUZIEKSTUK	--	--
2. MUZIEKSTUK	--	01
3. MUZIEKSTUK	--	02
4. MUZIEKSTUK	--	03
5. MUZIEKSTUK	--	04
6. MUZIEKSTUK	--	05
7. MUZIEKSTUK	--	06

Muziekstukken opgenomen op een disc

4 Druk op →.

De cursor gaat naar de muziekstukrij [T] (in dit geval [01]).

PROGRAMMEREN		0: 00:00
ALLES WISSEN		T
1. MUZIEKSTUK	--	--
2. MUZIEKSTUK	--	01
3. MUZIEKSTUK	--	02
4. MUZIEKSTUK	--	03
5. MUZIEKSTUK	--	04
6. MUZIEKSTUK	--	05
7. MUZIEKSTUK	--	06

5 Selecteer het muziekstuk dat u wilt programmeren.

Bijv. Muziekstuk 2 instellen als het eerste geprogrammeerde muziekstuk

Druk op ↑/↓ om [02] te selecteren onder [T] en druk vervolgens op ⊕.

Gekozen muziekstuk Nummer van het muziekstuk

PROGRAMMEREN		(0: 03:51)
ALLES WISSEN		T
1. MUZIEKSTUK	(02)	--
2. MUZIEKSTUK	--	01
3. MUZIEKSTUK	--	02
4. MUZIEKSTUK	--	03
5. MUZIEKSTUK	--	04
6. MUZIEKSTUK	--	05
7. MUZIEKSTUK	--	06

Totale duur van de geprogrammeerde muziekstukken

6 Herhaal stap 4 tot 5 om andere muziekstukken te programmeren.

7 Druk op ► om Programma afspelen te starten.

Terugkeren naar normaal afspelen

Druk op CLEAR terwijl u SHIFT ingedrukt houdt wanneer het uitleesvenster voor de programma-instelling niet wordt weergegeven op het tv-scherm of selecteer [UIT] in stap 3. Om hetzelfde programma opnieuw af te spelen, selecteert u [AAN] in stap 3 en drukt u op ⊕.

Een programma wijzigen of annuleren

1 Voer stap 1 tot 3 uit van "Afspelen in geprogrammeerde volgorde".

2 Druk op ↑/↓ om het programmanummer te selecteren van het muziekstuk dat u wilt wijzigen of annuleren.

Druk op CLEAR terwijl u SHIFT ingedrukt houdt om het muziekstuk uit het programma te wissen.

3 Volg stap 5 van "Afspelen in geprogrammeerde volgorde" voor verdere programmering.

Als u een programma wilt annuleren, selecteert u [--] onder [T] en drukt u vervolgens op ⊕.

Alle muziekstukken in de geprogrammeerde volgorde annuleren

1 Voer stap 1 tot 3 uit van "Afspelen in geprogrammeerde volgorde".

2 Druk op ↑, selecteer [ALLES WISSEN] en druk op ⊕.

Weergave in willekeurige volgorde

(Willekeurig afspelen)

VIDEO CD Super Audio CD CD DATA CD DATA DVD

USB

Opmerking

• Hetzelfde muziekstuk kan herhaaldelijk worden afgespeeld bij het afspelen van MP3-bestanden.

1 Druk op ☐ DISPLAY tijdens het afspelen.

2 Druk op ↑/↓ om [SHUFFLE] te selecteren en druk vervolgens op ⊕.

3 Druk op ↑/↓ om een item te selecteren dat u in willekeurige volgorde wilt afspelen.

■ VIDEO CD/Super Audio CD/CD

- [UIT]: uit.
- [MUZIEKSTUK]: u kunt muziekstukken op de disc in willekeurige volgorde afspelen.

■ Tijdens Programma afspelen

- **[UIT]**: uit.
- **[AAN]**: u kunt muziekstukken geselecteerd voor Programma afspelen in willekeurige volgorde afspelen.

■ DATA CD (alleen audiobestanden)/ DATA DVD (alleen audiobestanden)/ USB-apparaat (alleen audiobestanden)

- **[UIT]**: uit.
- **[AAN (MUZIEK)]**: u kunt audiobestanden in de map op de huidige disc/het huidige USB-apparaat in willekeurige volgorde afspelen. Wanneer er geen map geselecteerd is, worden de audiobestanden in de eerste map in willekeurige volgorde afgespeeld.

4 Druk op om Willekeurig afspelen te starten.

Terugkeren naar normaal afspelen

Druk op CLEAR terwijl u SHIFT ingedrukt houdt of selecteer **[UIT]** in stap 3.

Opmerking

- U kunt Willekeurig afspelen niet gebruiken bij een VIDEO CD of Super VCD met PBC-weergave.

Herhaalde weergave

(Herhaald afspelen)



1 Druk op DISPLAY tijdens het afspelen.

2 Druk op om **[HERHALEN]** te selecteren en druk vervolgens op .

3 Druk op om het item te selecteren dat u wilt herhalen en druk vervolgens op .

■ DVD VIDEO/DVD-VR

- **[UIT]**: uit.
- **[DISC]**: u kunt alle titels op de disc herhalen.
- **[TITEL]**: u kunt de huidige titel op een disc herhalen.

- **[HOOFDSTUK]**: u kunt het huidige hoofdstuk op een disc herhalen.

■ VIDEO CD/Super Audio CD/CD

- **[UIT]**: uit.
- **[DISC]**: u kunt alle muziekstukken op de disc herhalen.
- **[MUZIEKSTUK]**: u kunt het huidige muziekstuk herhalen.

■ DATA CD/DATA DVD/USB-apparaat

- **[UIT]**: uit.
- **[DISC]** (alleen DATA CD/DATA DVD): u kunt alle mappen op de disc herhalen.
- **[GEHEUGEN]** (alleen USB-apparaat): u kunt alle mappen op het USB-apparaat herhalen.
- **[MAP]**: u kunt de huidige map herhalen.
- **[MUZIEKSTUK]** (alleen audiobestanden): u kunt het huidige bestand herhalen.
- **[BESTAND]** (alleen videobestanden): u kunt het huidige bestand herhalen.

4 Druk op om Herhaald afspelen te starten.

Terugkeren naar normaal afspelen

Druk op CLEAR terwijl u SHIFT ingedrukt houdt of selecteer **[UIT]** in stap 3.

Opmerking

- U kunt Herhaald afspelen niet gebruiken bij een VIDEO CD of Super VCD met PBC-weergave.

Een effect selecteren voor de diavoorstelling



1 Druk herhaaldelijk op DISPLAY tot **[EFFECT]** wordt weergegeven in het bedieningsmenu.

2 Druk op om **[EFFECT]** te selecteren en druk vervolgens op .

3 Druk op om een instelling te selecteren en druk op .

- [MODUS 1]: het JPEG-beeldbestand wordt van de bovenkant van het tv-scherm naar de onderkant geschoven.
- [MODUS 2]: het JPEG-beeldbestand wordt in de breedte van het tv-scherm uitgerekt.
- [MODUS 3]: het JPEG-beeldbestand wordt vanuit het midden van het tv-scherm uitgerekt.
- [MODUS 4]: de JPEG-beeldbestanden worden willekeurig met alle effecten weergegeven.
- [MODUS 5]: het volgende JPEG-beeldbestand wordt over het vorige beeld geschoven.
- [UIT]: uit.

Opmerking

- De instelling [EFFECT] werkt niet wanneer u [JPEG-RESOLUTIE] bij [HDMI-INSTELLING] instelt op [(1920 × 1080i) HD] of [(1920 × 1080i) HD] (pagina 60).
- De instelling [EFFECT] kan niet worden geselecteerd wanneer u een USB-apparaat of een disc afspeelt die geen JPEG-beeldbestanden bevat, of wanneer u [MEDIA] instelt op een instelling waarbij geen JPEG-beeldbestanden kunnen worden afgespeeld.

De duur van de diavoorstelling selecteren

DATA CD **DATA DVD** **USB**

- 1 Druk herhaaldelijk op DISPLAY tot [INTERVAL] wordt weergegeven in het bedieningsmenu.
- 2 Druk op om [INTERVAL] te selecteren en druk op .
- 3 Druk op om een instelling te selecteren en druk op .
 - [NORMAAL]: u kunt kiezen voor de standaard tijdsduur.
 - [SNEL]: u kunt kiezen voor een tijdsduur die korter is dan [NORMAAL].
 - [LANGZAAM 1]: u kunt kiezen voor een tijdsduur die langer is dan [NORMAAL].

- [LANGZAAM 2]: u kunt kiezen voor een tijdsduur die langer is dan [LANGZAAM 1].

Opmerking

- Voor sommige JPEG-beeldbestanden duurt het langer om deze weer te geven dan de geselecteerde optie; dit is vooral het geval bij progressieve JPEG-beeldbestanden of JPEG-beeldbestanden van 3.000.000 pixels of meer.
- De instelling [INTERVAL] kan niet worden geselecteerd wanneer u een USB-apparaat of een disc afspeelt die geen JPEG-beeldbestanden bevat, of wanneer u [MEDIA] instelt op een instelling waarbij geen JPEG-beeldbestanden kunnen worden afgespeeld.

Een diavoorstelling met geluid afspelen

DATA CD **DATA DVD**

- 1 Plaats een map op een disc die zowel MP3-bestanden als JPEG-beeldbestanden bevat.
De MP3-bestanden en JPEG-beeldbestanden mogen niet in verschillende mappen worden geplaatst. Raadpleeg de gebruiksaanwijzing van uw pc, software enz. voor meer informatie over het aanmaken van een disc.
- 2 Druk op DISPLAY.
- 3 Druk op om [MEDIA] te selecteren en druk vervolgens op .
- 4 Als [MUZIEK/FOTO] geselecteerd is, gaat u naar stap 5. Als een andere optie dan [MUZIEK/FOTO] geselecteerd is, drukt u op om [MUZIEK/FOTO] te selecteren, waarna u op drukt.
- 5 Als de mappenlijst niet wordt weergegeven, drukt u op DVD MENU.
U kunt de mappenlijst in- en uitschakelen door herhaaldelijk op DVD MENU te drukken.
- 6 Druk op om de gewenste map te selecteren en druk op .

Opmerking

- Als u tegelijkertijd een groot MP3-bestand en een groot JPEG-beeldbestand weergeeft, kan het geluid verspringen. Sony raadt u aan om de MP3-bitsnelheid in te stellen op 128 kbps of lager wanneer u het bestand maakt. Als het geluid blijft verspringen, moet u de grootte van het JPEG-beeldbestand verkleinen.

De informatie van een disc/USB-apparaat weergeven

Afspeelinformatie bekijken



Druk herhaaldelijk op **TIME/TEXT** tijdens het afspeelen.

Informatie op het tv-scherm

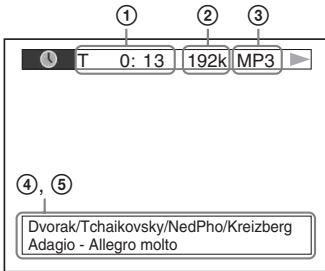

- ① [T **:***:**/C **:***:**/D **:***:**]
Speelduur van de huidige titel, muziekstuk/
hoofdstuk/disc
- [T **:***:**/C-**:***:**/D-**:***:**]
Resterende speelduur van de huidige titel,
muziekstuk/hoofdstuk/disc
- [*:***:**]
Speelduur van de huidige scène/het huidige
videobestand
- ② **Bitsnelheid**
Verschijnt wanneer u een audiobestand
afspeelt.

③ **Bestandstype**

Wordt weergegeven wanneer u een audio-/
videobestand afspeelt.

④ **Map-/bestandsnaam**

Wordt weergegeven wanneer u een
audiobestand/JPEG-beeldbestand/
videobestand afspeelt.

Als een MP3-bestand een ID3-tag heeft,
geeft het systeem de albumnaam/titel weer
via de ID3-taginformatie.

Het systeem ondersteunt ID3 versie 1.0/1.1/
2.2/2.3.

De weergave van de taginformatie van ID3
versie 2.2/2.3 heeft voorrang wanneer de
ID3-tags van zowel versie 1.0/1.1 als versie
2.2/2.3 worden gebruikt in één enkel MP3-
bestand.

⑤ **Tekstinformatie**

De tekst van de DVD/Super Audio CD/CD
verschijnt alleen wanneer de tekst op de
disc is opgenomen. U kunt de tekst niet
wijzigen. Wanneer er geen tekst op de disc
staat, verschijnt "NO TEXT".

Opmerking

- Afhankelijk van de bron die wordt afgespeeld, kan het systeem slechts een beperkt aantal tekens weergeven. Ook worden niet alle teksttekens weergegeven, afhankelijk van de bron.

Informatie in het uitleesvenster op het voorpaneel

Telkens wanneer u op **TIME/TEXT** drukt
tijdens het afspeelen, wordt de volgende
informatie weergegeven.
Bepaalde weergegeven items kunnen
verdwijnen na enkele seconden.

■ DVD VIDEO/DVD-VR

- ① Speelduur van de huidige titel
② Resterende speelduur van de huidige titel
③ Speelduur van het huidige hoofdstuk
④ Resterende speelduur van het huidige
hoofdstuk
⑤ Discnaam
⑥ Titel en hoofdstuk

■ VIDEO CD (met PBC-functies)/Super VCD (met PBC-functies)

- ① Speelduur van het huidige item
- ② Discnaam
- ③ Scènummer

■ VIDEO CD (zonder PBC-functies)/Super Audio CD/CD

- ① Speelduur van het huidige muziekstuk
- ② Resterende speelduur van het huidige muziekstuk
- ③ Speelduur van de disc
- ④ Resterende speelduur van de disc
- ⑤ Naam van het muziekstuk
- ⑥ Muziekstuk en index*

* Alleen VIDEO CD/Super Audio CD.

■ Super VCD (zonder PBC-functies)

- ① Speelduur van het huidige muziekstuk
- ② Tekst van het muziekstuk
- ③ Muziekstuk- en indexnummer

■ DATA CD/DATA DVD/USB-apparaat (audiobestand)

- ① Speelduur en nummer van het huidige muziekstuk
- ② Naam van het muziekstuk (bestand)*

* Als een MP3-bestand een ID3-tag heeft, geeft het systeem de titel weer via de ID3-taginformatie. Het systeem ondersteunt ID3 versie 1.0/1.1/2.2/2.3. De weergave van de taginformatie van ID3 versie 2.2/2.3 heeft voorrang wanneer de ID3-tags van zowel versie 1.0/1.1 als versie 2.2/2.3 worden gebruikt in één enkel MP3-bestand.

■ DATA CD (videobestand)/DATA DVD (videobestand)/USB-apparaat (videobestand)

- ① Speelduur van het huidige bestand
- ② Naam van het huidige bestand
- ③ Huidig nummer van het album en het bestand

Opmerking

- Het systeem kan alleen het eerste niveau van DVD/CD-tekst, zoals de discnaam of titel, weergeven.
- De naam van de disc of het muziekstuk wordt, afhankelijk van de tekst, niet altijd weergegeven.
- De speelduur van MP3-bestanden en videobestanden wordt mogelijk niet juist weergegeven.

De datuminformatie van een JPEG-beeldbestand bekijken

DATA CD DATA DVD USB

U kunt de datum informatie controleren tijdens de weergave wanneer het JPEG-beeldbestand de Exif*-tag bevat.

Druk herhaaldelijk op  DISPLAY tot  [DATUM] wordt weergegeven in het bedieningsmenu.

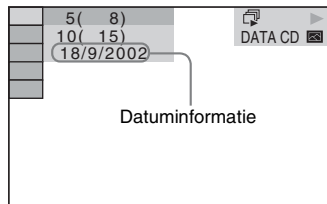

* "Exchangeable Image File Format" is een digitaal camerabeeldformaat bepaald door de Japan Electronics and Information Technology Industries Association (JEITA).

Genieten van de audio/video van een aangesloten component

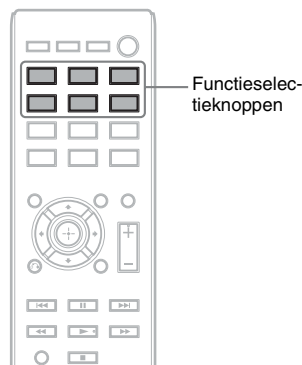

1 Gebruik de functieselectieknoppen om de gewenste functie te selecteren.

Het geselecteerde item wordt weergegeven in het uitleesvenster op het voorpaneel.

Knop	Bron
DVD/CD	Disc die wordt afgespeeld met het systeem
FM	FM-radio
USB	USB-apparaat of iPod* die aangesloten is op de  (USB)-poort.
TV	Tv of kabelbox/set-top box

U kunt de gewenste functie ook selecteren door herhaaldelijk op FUNCTION te drukken.

2 Bereid de bron voor.

- DVD/CD: plaats de disc in het toestel (pagina 33).
- TUNER FM: selecteer het radioprogramma (pagina 46).
- USB: sluit het USB-apparaat (pagina 33) of een iPod* rechtstreeks aan via een USB-kabel (pagina 45).
- TV: selecteer de zender op de tv of de set-top box.

3 Bedien de aangesloten component.

Om een set-top box te gebruiken, selecteert u de ingang van de set-top box via de tv waarop deze is aangesloten.

* Alleen Britse modellen.

iPod-modellen die kunnen worden bediend via USB



U kunt een iPod bedienen met de knoppen op de afstandsbediening door de iPod op het systeem aan te sluiten via de  (USB)-poort.

De batterij van de iPod wordt opgeladen via het systeem.

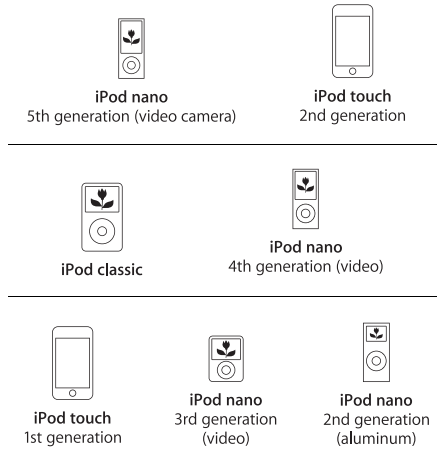
De volgende iPod-modellen kunnen worden bediend via USB. Update uw iPod met de recentste software voor u deze gebruikt met het systeem.



Afstandsbedieningsknoppen voor het bedienen van een iPod die aangesloten is op het systeem:

Druk op	Bediening
	Zelfde functie als de knop  van de iPod.
	Pauseren.
 of 	Snel achteruitspoelen of snel vooruitspoelen.
 of 	Zelfde functie als de knoppen  of  van de iPod.
 DISPLAY,	Zelfde functie als de knop MENU
 RETURN,	van de iPod.
	
	Zelfde functie als de Click Wheel van de iPod.
	Zelfde functie als de middelste knop van de iPod.

Opmerking

- De iPod wordt opgeladen wanneer deze is aangesloten op het systeem terwijl het systeem ingeschakeld is.
- U kunt geen muziekstukken overzetten naar de iPod.
- Sony is niet verantwoordelijk voor verlies of beschadiging van gegevens die op de iPod zijn opgenomen wanneer u een iPod gebruikt die op dit apparaat is aangesloten.
- Dit product werd specifiek ontworpen voor gebruik met een iPod en voldoet aan de prestatiestandaard van Apple.

Radiozenders vooraf instellen

U kunt 20 FM-zenders vooraf instellen.

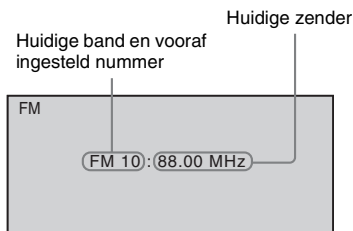

- 1 Druk op FM.**
- 2 Houd TUNING +/- ingedrukt tot het scannen begint.**

Het scannen stopt wanneer op een zender wordt afgestemd. "TUNED" wordt weergegeven in het uitleesvenster op het voorpaneel. Wanneer een stereoprogramma wordt ontvangen, wordt ook "ST" weergegeven in het uitleesvenster op het voorpaneel.

- 3 Druk op SYSTEM MENU.**
- 4 Druk op \uparrow/\downarrow om "MEMORY" te selecteren.**

- 5 Druk op \oplus of \rightarrow .**

Een vooraf ingesteld nummer verschijnt in het uitleesvenster op het voorpaneel.

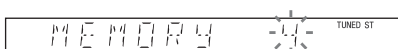

- 6 Druk op \uparrow/\downarrow om het gewenste vooraf ingestelde nummer te selecteren.**

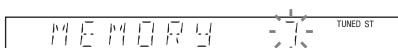

- 7 Druk op \oplus .**

"COMPLETE" verschijnt in het uitleesvenster op het voorpaneel en de zender wordt opgeslagen.

- 8 Herhaal stap 2 tot en met 7 om andere zenders op te slaan.**

- 9 Druk op SYSTEM MENU.**

Een vooraf ingesteld nummer wijzigen

Selecteer het gewenste vooraf ingestelde nummer door op PRESET +/- (pagina 46) te drukken en voer vervolgens stap 3 uit.

Luisteren naar de radio

Sla eerst radiozenders op in het geheugen van het systeem (zie "Radiozenders vooraf instellen" (pagina 46)).

- 1 Druk op FM.**
- 2 Druk herhaaldelijk op PRESET +/- om de vooraf ingestelde zender te selecteren.**
- 3 Regel het volume door op VOLUME +/- te drukken.**

Luisteren naar radiozenders waarvan u de frequentie kent

Druk op D.TUNING in stap 2, druk op de cijfertoetsen terwijl u SHIFT ingedrukt houdt om de frequenties te selecteren, en druk vervolgens op \oplus .

Luisteren naar radiozenders die niet vooraf zijn ingesteld

Maak gebruik van handmatig of automatisch afstemmen in stap 2.

Druk herhaaldelijk op TUNING +/- om handmatig af te stemmen.

Houd voor de automatische afstemming TUNING +/- ingedrukt. Het automatisch afstemmen stopt automatisch wanneer het systeem een radiozender ontvangt. Om het automatisch afstemmen handmatig te stoppen, drukt u op TUNING +/- of \blacksquare .

Als een FM-programma wordt verstoord

Als een FM-programma wordt verstoord, kunt u kiezen voor mono-ontvangst. Het stereo-effect valt weg maar de ontvangst is beter.

- 1** Druk op **SYSTEM MENU**.
- 2** Druk op **↑/↓** om **"FM MODE"** te selecteren.

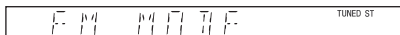

- 3** Druk op **⊕** of **→**.
- 4** Druk op **↑/↓** om **"MONO"** te selecteren.
 - **"STEREO"**: stereo-ontvangst.
 - **"MONO"**: mono-ontvangst.
- 5** Druk op **⊕**.
- 6** Druk op **SYSTEM MENU**.



Surroundgeluid weergeven

U kunt surroundgeluid beluisteren door een van de vooraf geprogrammeerde surroundinstellingen van het systeem te selecteren.

Geluid van de tv beluisteren met het 5.1-kanaals-surroundgeluidseffect

- 1** Druk op **SYSTEM MENU**.
- 2** Druk op **↑/↓** om "SUR.SETTING" te selecteren en druk vervolgens op **⊕** of **→**.
Het geselecteerde item wordt weergegeven in het uitleesvenster op het voorpaneel.
- 3** Druk op **↑/↓** om "PRO LOGIC" te selecteren en druk vervolgens op **⊕**.
- 4** Druk op **SYSTEM MENU**.

Opmerking

- Als het geluid van het tv-programma in mono is, wordt het geluid enkel weergegeven via de middenluidspreker.

De surroundinstellingen selecteren op basis van uw luistervoorkeur

- 1** Druk op **SYSTEM MENU**.
- 2** Druk op **↑/↓** om "SUR.SETTING" te selecteren en druk vervolgens op **⊕** of **→**.
Het geselecteerde item wordt weergegeven in het uitleesvenster op het voorpaneel.
- 3** Druk op **↑/↓** om de gewenste surroundinstelling te selecteren en druk op **⊕**.
Raadpleeg de onderstaande tabel voor de omschrijvingen van de verschillende surroundinstellingen.
- 4** Druk op **SYSTEM MENU**.

Informatie over de luidsprekeruitvoer

De onderstaande tabel beschrijft de opties bij het aansluiten van alle luidsprekers op het toestel en het instellen van [LUIDSPREKEROPST.] op [STANDAARD] (pagina 61).

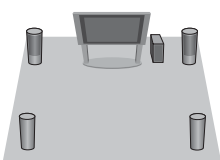
Geluid via	Surroundinstelling	Effect
	"A.F.D. MULTI" (AUTO FORMAT DIRECT MULTI)	<ul style="list-style-type: none"> • 2-kanaalsbron: het systeem voert 2-kanaalsgeluid uit via de voor- en surroundluidsprekers door het 2-kanaalsgeluid toe te wijzen aan het linker- en rechtersurroundkanaal. • Multikanaalsbron: het systeem voert het geluid uit via de luidsprekers afhankelijk van het aantal kanalen in de bron.

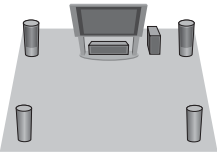
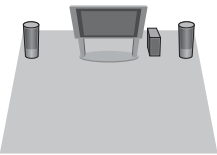
Geluid via	Surroundinstelling	Effect
	"PRO LOGIC" "PLII MOVIE" "PLII MUSIC"	<ul style="list-style-type: none"> • 2-kanaalsbron: het systeem simuleert surroundgeluid bij 2-kanaalsbronnen en voert het geluid uit via alle luidsprekers. <ul style="list-style-type: none"> – "PRO LOGIC" voert Dolby Pro Logic-decodering uit. – "PLII MOVIE" voert Dolby Pro Logic II Movie-decodering uit. – "PLII MUSIC" voert Dolby Pro Logic II Music-decodering uit. • Multikanaalsbron: het systeem voert het geluid uit via de luidsprekers afhankelijk van het aantal kanalen in de bron.
	"2CH STEREO"	Het systeem voert het geluid uit via de voorluidsprekers en de subwoofer ongeacht het geluidsformaat of het aantal kanalen. Multikanaals-surroundgeluid wordt gereduceerd tot 2 kanalen (downmixen).
Afhankelijk van de bron.	"A.F.D. STD" (AUTO FORMAT DIRECT STANDARD)	Het systeem herkent het geluidsformaat van de bron en geeft het geluid weer zoals het werd opgenomen/gecodeerd.

Opmerking

- U kunt de surroundinstellingen niet selecteren terwijl het systeem een disc laadt.
- De surroundinstellingen werken mogelijk niet afhankelijk van het ingangssignaal.

Het geluidseffect selecteren

Het effect selecteren dat bij de bron past

Druk tijdens de weergave herhaaldelijk op **SOUND MODE** tot de gewenste modus verschijnt in het uitleesvenster op het voorpaneel.

- "AUTO": het systeem selecteert automatisch "MOVIE" of "MUSIC" om het juiste geluidseffect weer te geven afhankelijk van de bron. "AUTO" wordt weergegeven in het uitleesvenster op het voorpaneel.
- "MOVIE": het systeem zorgt voor het juiste geluid bij film. "MOVIE" wordt weergegeven in het uitleesvenster op het voorpaneel.
- "MUSIC": het systeem zorgt voor het juiste geluid bij muziek. "MUSIC" wordt weergegeven in het uitleesvenster op het voorpaneel.

Opmerking

- Deze functie werkt niet wanneer u een Super Audio CD afspeelt.

Gecomprimeerd geluid verbeteren

U kunt de kwaliteit van gecomprimeerd geluid zoals een MP3-bestand verbeteren.

Dit effect wordt automatisch geactiveerd wanneer aan de volgende voorwaarden wordt voldaan:

- De functie is ingesteld op "USB".
- "SUR.SETTING" is ingesteld op "A.F.D. STD" of "A.F.D. MULTI" (pagina 48).

Het geluidseffect uitschakelen

Selecteer een andere waarde dan "A.F.D. STD" of "A.F.D. MULTI" voor "SUR.SETTING" (pagina 48).

De functie Controle voor HDMI gebruiken voor "BRAVIA" Sync

Deze functie is beschikbaar op tv's die zijn uitgerust met de "BRAVIA" Sync-functie. Door Sony-componenten aan te sluiten die compatibel zijn met de functie Controle voor HDMI met een HDMI-kabel, wordt de bediening als volgt vereenvoudigd:

- Systeem uitschakelen (pagina 51)
- Afspelen met één druk op de knop (pagina 52)
- Theatermodus (pagina 52)
- Geluidscontrole van het systeem (pagina 52)
- Volumelimit (pagina 52)
- Eenvoudige bediening via afstandsbediening (pagina 52)
- Taal volgen (pagina 53)

Controle voor HDMI is een wederzijdse controlefunctiestandaard die wordt gebruikt door CEC (Consumer Electronics Control) voor HDMI (High-Definition Multimedia Interface).

Opmerking

- Afhankelijk van de aangesloten component, werkt de functie Controle voor HDMI mogelijk niet. Raadpleeg de gebruiksaanwijzing van de component.

De functie Controle voor HDMI voorbereiden

(Controle voor HDMI - eenvoudige instelling)

Als uw tv compatibel is met de functie Controle voor HDMI - eenvoudige instelling, kunt u de functie [CONTROLE VOOR HDMI] op het systeem automatisch instellen door uw tv in te stellen. Raadpleeg de gebruiksaanwijzing van uw tv voor meer informatie.

Als uw tv niet compatibel is met de functie Controle voor HDMI - eenvoudige instelling, stelt u de functie Controle voor HDMI op het systeem en de tv handmatig in.

- 1** Zorg ervoor dat het systeem en uw tv zijn verbonden met een HDMI-kabel.
- 2** Schakel uw tv in en druk op  om het systeem in te schakelen.
- 3** Stel de ingangskiezer van de tv in zodat het signaal van het systeem via de HDMI-invoer op het tv-scherm verschijnt.
- 4** Schakel de functie Controle voor HDMI van uw tv in.
Raadpleeg de gebruiksaanwijzing van uw tv voor meer informatie over het instellen van uw tv.
- 5** Druk op het systeem op DVD/CD.
- 6** Druk op  DISPLAY met het systeem in de stopstand.
- 7** Druk op  om  [INSTELLING] te selecteren en druk vervolgens op .
- 8** Druk op  om [VOLLEDIG] te selecteren en druk vervolgens op .
- 9** Druk op  om [HDMI-INSTELLING] te selecteren en druk vervolgens op .
- 10** Druk op  om [CONTROLE VOOR HDMI] te selecteren en druk vervolgens op .
- 11** Druk op  om [AAN] te selecteren en druk vervolgens op .

Het systeem en uw tv tegelijkertijd uitschakelen

(Systeem uitschakelen)

Wanneer u uw tv uitschakelt met de POWER-knop op de afstandsbediening van uw tv of TV  op de afstandsbediening van het systeem, wordt het systeem automatisch uitgeschakeld.

Opmerking

- Deze functie hangt af van de instellingen van uw tv. Raadpleeg de gebruiksaanwijzing van uw tv voor meer informatie.
- Afhankelijk van de status van het systeem (bv. bij het afspelen van een cd) wordt het systeem mogelijk niet automatisch uitgeschakeld.

Een DVD bekijken met één druk op een knop

(Afspelen met één druk op de knop)

Druk op ONE-TOUCH PLAY

De tv wordt ingeschakeld, de functie van de tv wordt ingesteld op de HDMI-ingang waarop het systeem is aangesloten, en het systeem begint automatisch een disc af te spelen.

De functie Geluidscontrole van het systeem wordt ook automatisch geactiveerd.

De theatermodus gebruiken

(Theatermodus)

Als uw tv compatibel is met de theatermodus, kunt u genieten van een uitstekende beeld- en geluidskwaliteit voor films en wordt de functie Geluidscontrole van het systeem automatisch geactiveerd.

Druk op THEATRE.

Het geluid van de tv beluisteren via de luidsprekers van dit systeem

(Geluidscontrole van het systeem)

Om deze functie te gebruiken, sluit u het systeem aan op uw tv met een SCART (EURO AV)-kabel en een HDMI-kabel (pagina 27).

Druk op **I/⏻** om het systeem in te schakelen terwijl de tv ingeschakeld is.

De functie Geluidscontrole van het systeem is geactiveerd. Het geluid van uw tv wordt uitgevoerd via de luidsprekers van het systeem en het volume van de luidsprekers van uw tv wordt automatisch geminimaliseerd.

Opmerking

- Terwijl uw tv in de PAP (picture and picture)-modus is, werkt de functie geluidscontrole van het systeem niet. Wanneer uw tv de PAP-modus verlaat, schakelt de uitvoermethode van uw tv terug naar de modus die was geactiveerd voor de PAP-modus.
- Wanneer u het systeem inschakelt door te drukken op de functieselectieknop, is het mogelijk dat het beeld en het geluid niet op elkaar afgestemd zijn.
- Afhankelijk van het type tv verschijnt tijdens het regelen van het volume van het systeem het volumeniveau op het scherm van de tv. In dit geval is het mogelijk dat het volumeniveau dat wordt weergegeven op het scherm van de tv verschilt van het niveau dat wordt weergegeven in het uitleesvenster op het voorpaneel van het systeem.

Tip

- U kunt de geluidscontrole van het systeem ook bedienen via het menu van de tv.
- U kunt het volume regelen en het geluid van het systeem dempen met de afstandsbediening van de tv.

Het tv-volumeniveau uitgevoerd door de luidsprekers beperken

(Volumelimit)

Als de functie Geluidscontrole van het systeem geactiveerd is en het geluid van de tv uitgevoerd wordt via de luidsprekers van het systeem, is het volumeniveau beperkt tot het niveau dat ingesteld is bij [VOLUMELIMIET]. Zie [VOLUMELIMIET] voor meer informatie (pagina 60).

Het systeem bedienen met de afstandsbediening van de tv

(Eenvoudige bediening via afstandsbediening)

U kunt de basisfuncties van het systeem bedienen met de afstandsbediening van de tv wanneer de video-uitvoer van het systeem wordt weergegeven op het scherm van de tv. Raadpleeg de gebruiksaanwijzing van de tv voor meer informatie.

De schermtaal van het systeem in overeenstemming met uw tv wijzigen

(Taal volgen)

Wanneer u de schermtaal van uw tv wijzigt, wordt de schermtaal van het systeem eveneens gewijzigd.

Opmerking

- Als de scherm informatie van het systeem wordt weergegeven, werkt deze functie niet.

Muziekstukken overzetten naar een USB-apparaat

U kunt muziekstukken van een audio-cd overzetten naar een USB-apparaat door te coderen naar MP3-indeling. U kunt ook MP3-bestanden op een DATA CD/DATA DVD overzetten naar een USB-apparaat.

Zie "Bestanden op een disc/USB-apparaat afspelen" (pagina 33) voor het aansluiten van het USB-apparaat.

De overgezette muziek mag enkel worden gebruikt voor privédoeleinden. Wilt u de muziek voor andere dingen gebruiken, dan hebt u daarvoor de toestemming nodig van de houders van de auteursrechten.

Opmerkingen bij overzetten naar USB

- Verbind het USB-apparaat niet met het toestel via een USB-hub.
- Controleer of er genoeg beschikbare ruimte op het USB-apparaat is voor het overzetten.
- Verwijder het USB-apparaat niet tijdens het overzetten.
- Wanneer u muziekstukken van een audio-CD overzet, worden deze opgenomen als MP3-bestanden van 128 kbps.

- Wanneer u MP3-bestanden van een DATA CD/DATA DVD overzet, worden deze bestanden overgezet aan dezelfde bitsnelheid als de originele MP3-bestanden.
- De tekstinformatie van een CD wordt niet overgezet naar de aangemaakte MP3-bestanden.
- Als u het overzetten van een audio-CD halverwege stopt, wordt het MP3-bestand dat werd aangemaakt, gewist.
- Het overzetten stopt automatisch als:
 - het USB-apparaat niet meer over voldoende ruimte beschikt tijdens het overzetten.
 - het aantal mappen op het USB-apparaat de limiet bereikt dat het systeem kan herkennen.
- U kunt tot 150 bestanden opslaan in een map.
- U kunt tot 199 mappen opslaan op een USB-apparaat.
- Als een map of een bestand dat u probeert over te zetten al bestaat op het USB-apparaat onder dezelfde naam, wordt een volgnummer toegekend na de naam zonder de originele map of het originele bestand te overschrijven.

De overdrachtbestemming van het USB-apparaat selecteren

U kunt het geheugennummer voor overdracht selecteren afhankelijk van het USB-apparaat.

Druk op MEM SEL.

Geselecteerd geheugennummer

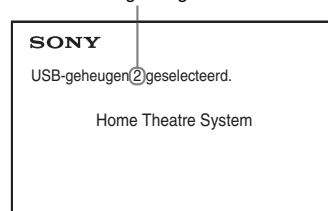

Opmerking

- Wanneer een geheugen niet kan worden geselecteerd, wordt [Bediening niet mogelijk.] weergegeven op het scherm van de tv.
- Het geheugennummer verschilt afhankelijk van het USB-apparaat.
- Selecteer vóór de overdracht een overdrachtbestemming.

Regels voor het aanmaken van mappen en bestanden

Wanneer u overzet naar een USB-apparaat, wordt een map "MUSIC" aangemaakt op het niveau onder de "ROOT". Mappen en bestanden worden daarna overeenkomstig de overzetmethode en -bron in de map "MUSIC" aangemaakt zoals hieronder wordt beschreven.

- Bij het overzetten van meerdere muziekstukken naar een audio-cd of meerdere MP3-bestanden naar een DATA CD/DATA DVD

Bron	Mapnaam	Bestandsnaam
MP3	Zelfde als bij de overzetbron ¹⁾	
Audio CD	"FLDR001" ²⁾	"TRACK001" ³⁾

- Bij het overzetten van één muziekstuk naar een audio-cd of bij het overzetten van één MP3-bestand naar een DATA CD/DATA DVD

Bron	Mapnaam	Bestandsnaam
MP3	"REC1-MP3" ⁴⁾	Zelfde als bij de overzetbron ¹⁾
Audio CD	"REC1-CD" ⁴⁾	"TRACK001" ³⁾

¹⁾Tot 64 tekens van de naam worden overgenomen (inclusief de extensie).

²⁾Daarna worden mappen in numerieke volgorde toegewezen.

³⁾Daarna worden bestanden in numerieke volgorde toegewezen.

⁴⁾Telkens wanneer één muziekstuk wordt overgezet, wordt een nieuw bestand overgezet naar de map "REC1-MP3" of "REC1-CD".

Muziekstukken overzetten naar een audio-cd of MP3-bestanden op een DATA CD/DATA DVD overzetten naar een USB-apparaat

- 1** Plaats een audio-cd/DATA CD/DATA DVD.
- 2** Druk op  DISPLAY met het systeem in de stopstand.

- 3** Druk op  om  [USB-OVERDRACHT] te selecteren en druk vervolgens op .



■ Voor een audio-cd

Druk op  en ga verder met stap 5.



■ Voor een DATA CD/DATA DVD

Volg de volgende stap.



- 4** Druk op  om [MUZIEKSTUK] of [MAP] te selecteren en druk vervolgens op .

- [MUZIEKSTUK]: de fotomappenlijst wordt weergegeven. Druk op  om de gewenste map te selecteren en druk vervolgens op .

- [MAP]: de opgenomen mappen op de DATA CD/DATA DVD worden weergegeven. U kunt alle MP3-bestanden in de map overzetten.



- 5** Druk op  om ALLES] (voor een audio-cd) of ALLES] (voor een DATA CD/DATA DVD) te selecteren en druk vervolgens op .

Om de selectie van alle muziekstukken op te heffen, selecteert u ALLES] en drukt u op .

- 6** Druk op  om [START] te selecteren en druk vervolgens op .

Druk op om het overzetten te annuleren.

Individuele muziekstukken/MP3-bestanden/mappen selecteren

Druk op  om het muziekstuk/het MP3-bestand/de map te markeren en druk vervolgens op  om een vinkje toe te voegen in stap 5.

Om de selectie te annuleren, markeert u het muziekstuk/het MP3-bestand/de map en drukt u op  om het vinkje te verwijderen.

■ Voor een audio-cd

Resterende ruimte op het USB-apparaat

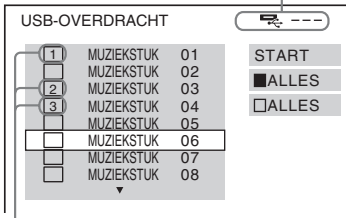

Muziekstukken om over te zetten.

■ Voor een DATA CD/DATA DVD

Resterende ruimte op het USB-apparaat

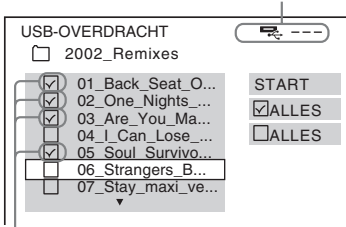

MP3-bestanden/mappen om over te zetten.

Overzetten met één druk op een knop

U kunt muziekstukken/MP3-bestanden eenvoudig overzetten naar een USB-apparaat met REC TO USB.

1 Plaats een audio-cd/DATA CD/DATA DVD.

2 Druk op ■.

Ga verder naar stap 4 om alle muziekstukken over te zetten.

Ga verder naar de volgende stap als u één muziekstuk wilt overzetten.

3 Selecteer het gewenste muziekstuk/MP3-bestand en druk vervolgens op ►.

4 Druk op REC TO USB op het toestel.

● licht op en "READING" wordt weergegeven in het uitleesvenster op het voorpaneel. Daarna worden "PUSH PLAY" en de resterende vrije ruimte op het USB-apparaat afwisselend weergegeven in het uitleesvenster op het voorpaneel.

5 Druk op ► om het overzetten te starten.

Wanneer het overzetten is voltooid, wordt "COMPLETE" weergegeven in het uitleesvenster op het voorpaneel en wordt het afspelen van de disc en het USB-apparaat automatisch gestopt.

Druk op ■ om het overzetten te annuleren.

Audiobestanden op een USB-apparaat wissen

U kunt audiobestanden (".mp3", ".wma" of ".m4a") op een USB-apparaat wissen.

1 Druk op USB.

2 Druk op ↑/↓ om een map te selecteren.

3 Selecteer de audiobestanden.

■ Alle audiobestanden in een map wissen

Druk op CLEAR terwijl u SHIFT ingedrukt houdt.

■ Een audiobestand wissen

Druk op ⊕ en op ↑/↓ om het gewenste audiobestand te selecteren en druk vervolgens op CLEAR terwijl u SHIFT ingedrukt houdt.

4 Druk op ←/→ om [JA] te selecteren en druk vervolgens op ⊕.

Selecteer [NEE] en druk vervolgens op ⊕ om te annuleren.

Opmerking

- Verwijder het USB-apparaat niet tijdens het wissen.
- Als de map die moet worden gewist niet-audiobestanden of submappen bevat, worden deze gewist uit de lijst op het tv-scherm, maar niet op het USB-apparaat.

Gebruik van de sleep timer

U kunt het systeem op een vooraf ingesteld tijdstip laten uitschakelen, zodat u in slaap kunt vallen met muziek.

- 1 Druk op SYSTEM MENU.**
- 2 Druk op ↑/↓ om "SLEEP" te selecteren en druk vervolgens op ⊕ of →.**
Het geselecteerde item wordt weergegeven in het uitleesvenster op het voorpaneel.
- 3 Druk op ↑/↓ om een instelling te selecteren en druk vervolgens op ⊕.**
De minuten op het scherm (de resterende tijd) veranderen in stappen van 10 minuten.
- 4 Druk op SYSTEM MENU.**

De vertraging tussen beeld en geluid regelen

[A/V SYNC]

DVD-V DVD-VR VIDEO CD DATA CD DATA DVD

USB

Wanneer het geluid niet tegelijkertijd wordt weergegeven met het beeld, kunt u de vertraging tussen beeld en geluid regelen.

- 1 Druk op ☰ DISPLAY.**
- 2 Druk op ↑/↓ om  [A/V SYNC] te selecteren en druk vervolgens op ⊕.**
- 3 Druk op ↑/↓ om een instelling te selecteren en druk op ⊕.**
 - [UIT]: uit.
 - [AAN]: u kunt de vertraging tussen het beeld en geluid aanpassen.

Opmerking

- [A/V SYNC] werkt misschien niet, afhankelijk van het ingangssignaal.

Het invoerniveau van de aangesloten componenten wijzigen

De geluidsvervorming van een aangesloten component kan verbeterd worden door het invoerniveau te verlagen.

- 1 Druk op TV.**
- 2 Druk op SYSTEM MENU.**
- 3 Druk op ↑/↓ om "ATTENUATE" te selecteren en druk vervolgens op ⊕ of →.**
- 4 Druk op ↑/↓ om een instelling te selecteren en druk op ⊕.**
 - "ATT ON": u kunt het invoerniveau dempen.
 - "ATT OFF": normaal invoerniveau.
- 5 Druk op SYSTEM MENU.**

De helderheid van het uitleesvenster op het voorpaneel regelen

- 1 Druk op SYSTEM MENU.
- 2 Druk op \uparrow/\downarrow om "DIMMER" te selecteren en druk vervolgens op \oplus of \rightarrow .

Het geselecteerde item wordt weergegeven in het uitleesvenster op het voorpaneel.

- 3 Druk op \uparrow/\downarrow om de helderheid van het uitleesvenster op het voorpaneel te selecteren en druk vervolgens op \oplus .
 - "DIMMER OFF": het uitleesvenster op het voorpaneel is helder.
 - "DIMMER ON": het uitleesvenster op het voorpaneel is donker.
- 4 Druk op SYSTEM MENU.

De demonstratiestand in- of uitschakelen

U kunt de demonstratie in het uitleesvenster op het voorpaneel in- of uitschakelen terwijl het systeem in de stand-bystand staat.

- 1 Druk op SYSTEM MENU.
- 2 Druk op \uparrow/\downarrow om "DEMO" te selecteren en druk vervolgens op \oplus of \rightarrow .
Het geselecteerde item wordt weergegeven in het uitleesvenster op het voorpaneel.
- 3 Druk op \uparrow/\downarrow om een instelling te selecteren en druk op \oplus .
 - "DEMO OFF": uit.
 - "DEMO ON": aan.
- 4 Druk op SYSTEM MENU.

De snelle instelling opnieuw uitvoeren

- 1 Druk op DVD/CD.
- 2 Druk op DISP DISPLAY met het systeem in de stopstand.
- 3 Druk op \uparrow/\downarrow om INST [INSTELLING] te selecteren en druk vervolgens op \oplus .
- 4 Druk op \uparrow/\downarrow om [SNEL] te selecteren en druk op \oplus .
Voer de snelle instelling uit via de procedure bij "De snelle instelling uitvoeren" (pagina 30).

Automatisch de stand-bystand activeren voor het systeem

Het systeem schakelt automatisch over naar de stand-bystand wanneer u het systeem gedurende ongeveer 30 minuten niet bedient en het systeem geen geluid uitvoert gedurende ongeveer 30 minuten. "AUTO STBY" begint ongeveer 2 minuten voor de stand-bystand wordt geactiveerd te knipperen in het uitleesvenster op het voorpaneel.

U kunt de automatische stand-byfunctie in- of uitschakelen.

- 1 Druk op SYSTEM MENU.
- 2 Druk op \uparrow/\downarrow om "AUTO STBY" te selecteren en druk vervolgens op \oplus of \rightarrow .
Het geselecteerde item wordt weergegeven in het uitleesvenster op het voorpaneel.
- 3 Druk op \uparrow/\downarrow om de instelling te selecteren en druk op \oplus .
 - "ON": aan.
 - "OFF": uit.

- 4 Druk op SYSTEM MENU.

Verdere instellingen doorvoeren

U kunt verschillende beeld- en geluidsinstellingen doorvoeren. De weergegeven items verschillen naargelang de regio.

Opmerking

- Weergave-instellingen die op de disc zijn opgeslagen, hebben voorrang op de instellingen van het instelscherm en niet alle beschreven functies zijn beschikbaar.

- 1** Druk op **DVD/CD**.
- 2** Druk op  **DISPLAY** met het systeem in de stopstand.
- 3** Druk op \uparrow/\downarrow om  **[INSTELLING]** te selecteren en druk vervolgens op \oplus .
- 4** Druk op \uparrow/\downarrow om **[VOLLEDIG]** te selecteren en druk vervolgens op \oplus .
- 5** Druk op \uparrow/\downarrow om een instelitem te selecteren en druk vervolgens op \oplus .
 - **[TAALKEUZE]** (pagina 58)
 - **[VIDEO-INSTELLING]** (pagina 59)
 - **[HDMI-INSTELLING]** (pagina 60)
 - **[AUDIO INSTELLING]** (pagina 61)
 - **[SYSTEEMINSTELLING]** (pagina 61)
 - **[LUIDSPREKER]** (pagina 63)

Voorbeeld: **[VIDEO-INSTELLING]**

Gekozen item

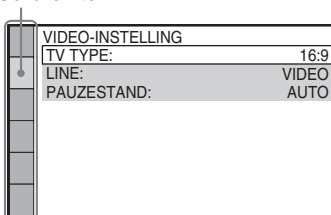

Instelitems

- 6** Druk op \uparrow/\downarrow om een item te selecteren en druk op \oplus .

De opties voor het geselecteerde item worden weergegeven.

Voorbeeld: **[TV TYPE]**

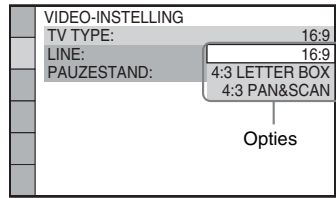

- 7** Druk op \uparrow/\downarrow om een instelling te selecteren en druk op \oplus .

De instelling wordt geselecteerd en geactiveerd.

Voorbeeld: **[4:3 LETTER BOX]**

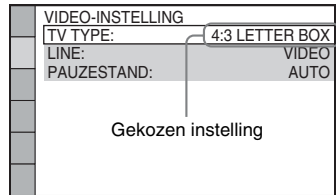

Alle instellingen van **[INSTELLING]** herstellen

Zie **[HERSTELLEN]** (pagina 63) om alle instellingen van **[INSTELLING]** te herstellen.

De taal voor schermweergave en geluid kiezen

[TAALKEUZE]

Stel de taal in voor berichten die op het scherm worden weergegeven of geluid.

■ **[SCHERMDISPL.]** (berichten die op het scherm worden weergegeven)

U kunt de taal voor het tv-scherm kiezen.

■ **[MENU]** **DVD-V**

U kunt de taal kiezen voor het discmenu.

■ **[GELUID]** **DVD-V**

U kunt de taal van het geluid kiezen.

Als u **[ORIGINAL]** kiest, wordt de voorkeurtaal voor de disc gekozen.

■ [ONDERTITELING] **DVD-V**

U kunt de taal van de ondertitels op de DVD VIDEO wijzigen.

Wanneer u [ALS GELUID] kiest, verandert de taal voor de ondertiteling mee met de taal van het geluid.

Opmerking

- Wanneer u onder [MENU], [GELUID] of [ONDERTITELING] een taal kiest die niet op de DVD VIDEO staat, wordt automatisch één van de opgenomen talen gekozen (afhankelijk van de disc kan het zijn dat de taal niet automatisch wordt geselecteerd).

Tip

- Wanneer u [ANDERE →] kiest in [MENU], [GELUID] of [ONDERTITELING] moet u een taalcode uit "Taalcodelijst" (pagina 76) kiezen en invoeren met de cijfertoetsen.

Beeldinstellingen

F [VIDEO-INSTELLING]

Selecteer instellingen naargelang uw televisie.

■ [TV TYPE]

U kunt de breedte-/hoogteverhouding van de aangesloten tv selecteren.

[16:9]: selecteer deze instelling wanneer u een breedbeeld-tv of een tv met breedbeeldstand aansluit.



[4:3 LETTER BOX]: selecteer deze instelling wanneer u een standaard 4:3-tv aansluit. Het systeem geeft een breed beeld weer met zwarte stroken aan de boven- en onderkant van het tv-scherm.



[4:3 PAN&SCAN]: selecteer deze instelling wanneer u een standaard 4:3-tv aansluit. Het systeem vult het scherm automatisch met een breed beeld en snijdt de delen bij die niet passen.



■ [LINE]

U kunt de uitvoermethode kiezen voor videosignalen die worden uitgevoerd via de EURO AV ⇨ OUTPUT (TO TV)-aansluiting.

[VIDEO]: het systeem voert videosignalen uit.

[RGB]: het systeem voert RGB-signalen uit.

Opmerking

- Als uw tv niet compatibel is met RGB-signalen, verschijnt er geen beeld op uw televisiescherm, zelfs niet als u [RGB] selecteert. Raadpleeg de gebruiksaanwijzing van uw tv.
- U kunt [RGB] niet selecteren terwijl "HDMI" brandt. [RGB] schakelt automatisch over naar [VIDEO] wanneer u een aangesloten HDMI-toestel inschakelt.

■ [PAUZESTAND] **DVD-V**

(alleen DVD VIDEO/DVD-R/DVD-RW)

U kunt het beeld in de pauzestand selecteren.

[AUTO]: het beeld, inclusief bewegende elementen, wordt zonder trillingen weergegeven. Kies deze instelling voor normaal gebruik.

[BEELD]: het beeld, inclusief statische elementen, wordt met hoge resolutie weergegeven.

HDMI-instellingen

[HDMI-INSTELLING]

■ [HDMI-RESOLUTIE]

U kunt het type videosignaal selecteren dat wordt uitgevoerd vanuit de HDMI OUT-aansluiting.

[AUTO (1920 × 1080p)]: het systeem voert het optimale videosignaal uit voor de aangesloten tv.

[1920 × 1080i]: het systeem voert 1920 × 1080i*-videosignalen uit.

[1280 × 720p]: het systeem voert 1280 × 720p*-videosignalen uit.

[720 × 480p]**: het systeem voert 720 × 480p*-videosignalen uit.

* i: interlace, p: progressive

** Afhankelijk van de regio kan [720 × 480/576p] worden weergegeven.

■ [CONTROLE VOOR HDMI]

Deze functie is beschikbaar wanneer u het systeem en een tv die compatibel is met de functie Controle voor HDMI aansluit via een HDMI-kabel.

[UIT]: uit.

[AAN]: aan. Het is mogelijk afwisselend te werken met de componenten die via een HDMI-kabel zijn verbonden.

■ [VOLUMELIMIET]

Wanneer de functie Geluidscontrole van het systeem (pagina 52) geactiveerd is, kan luid geluid worden uitgevoerd afhankelijk van het volumeniveau van het systeem. U kunt dit voorkomen door het maximale volumeniveau te beperken wanneer de functie Geluidscontrole van het systeem geactiveerd wordt.

[UIT]: uit.

[NIVEAU3]: maximaal volumeniveau wordt ingesteld op 10.

[NIVEAU2]: maximaal volumeniveau wordt ingesteld op 15.

[NIVEAU1]: maximaal volumeniveau wordt ingesteld op 20.

Opmerking

- Deze functie is alleen beschikbaar wanneer [CONTROLE VOOR HDMI] is ingesteld op [AAN].

■ [YCbCr/RGB (HDMI)]

U kunt het type HDMI-signaal selecteren dat wordt uitgevoerd vanuit de HDMI OUT-aansluiting.

[YCbCr]: het systeem voert YCbCr-signalen uit.

[RGB]: het systeem voert RGB-signalen uit.

■ [GELUID (HDMI)]

U kunt de status selecteren van de audio-uitgang van de HDMI OUT-aansluiting.

[UIT]: het geluid wordt niet uitgevoerd via de HDMI OUT-aansluiting.

[AAN]: het systeem voert audiosignalen uit door Dolby Digital, DTS of 96 kHz/24-bit PCM-signalen om te zetten in 48 kHz/16-bit PCM.

Opmerking

- Wanneer u de functie instelt op iets anders dan "DVD/CD" of "USB", voert het systeem het geluid niet uit via de HDMI OUT-aansluiting, zelfs niet wanneer u [GELUID (HDMI)] instelt op [AAN].

■ [JPEG-RESOLUTIE]

U kunt de resolutie selecteren van JPEG-beeldbestanden die worden uitgevoerd via de HDMI OUT-aansluiting.

[STANDAARD-DEF. □]: het systeem voert standaardresolutie uit met een zwart kader.

[HD □]: het systeem voert HD-resolutie uit met een zwart kader.

[HD]: het systeem voert de HD-resolutie uit zonder een zwart kader.

[(1920 × 1080i) HD □]: het systeem voert HD-resolutie van volledige grootte uit met een zwart kader.

[(1920 × 1080i) HD]: het systeem voert HD-resolutie van volledige grootte uit zonder een zwart kader.

Opmerking

- [JPEG-RESOLUTIE] is alleen beschikbaar wanneer u [TV TYPE] bij [VIDEO-INSTELLING] instelt op [16:9] en u [HDMI-RESOLUTIE] bij [HDMI-INSTELLING] instelt op een andere waarde dan [720 × 480p] of [720 × 480/576p].
- U kunt [(1920 × 1080i) HD] of [(1920 × 1080i) HD] alleen selecteren wanneer u [HDMI-RESOLUTIE] bij [HDMI-INSTELLING] instelt op [1920 × 1080i].
- Het HDMI-signaal stopt tijdelijk wanneer:
 - het systeem een DATA CD of een DATA DVD laadt of uitwerpt.
 - u een USB-apparaat aansluit of loskoppelt.

Geluidsinstellingen

[AUDIO INSTELLING]

■ [LUIDSPREKEROPST.]

Afhankelijk van de vorm van de ruimte, kunt u bepaalde luidsprekers niet installeren. Voor een beter surroundgeluid raadt Sony aan om eerst de positie van de luidsprekers te kiezen.

[STANDAARD]: selecteer dit wanneer u alle luidsprekers normaal installeert.

[GEEN MIDDEN]: selecteer deze optie als u alleen de voor- en surroundluidsprekers installeert.

[GEEN SURROUND]: selecteer deze optie als u alleen de middenluidspreker en de voorluidsprekers installeert.

[VOOR ALLEEN]: selecteer deze optie als u alleen de voorluidsprekers installeert.

[ALLE VOOR]: selecteer deze optie als u alle luidsprekers voor de luisterpositie installeert.

[ALLE VOOR - GEEN MIDDEN]: selecteer deze optie als u de voor- en surroundluidsprekers voor de luisterpositie installeert.

■ [AUDIO DRC] **DVD-V**

U kunt het dynamische bereik van het geluid comprimeren. [AUDIO DRC] is handig om 's nachts films te bekijken met laag volume.

[UIT]: geen compressie van het dynamische bereik.

[STANDAARD]: het systeem geeft de soundtrack weer met het oorspronkelijke dynamische bereik, zoals het door de opnametechnicus bedoeld werd.

[MAX]: het systeem comprimeert het dynamische bereik volledig.

Opmerking

- [AUDIO DRC] werkt alleen bij Dolby Digital.

■ [MUZIEKSTUKKEUZE] **DVD-V**

U kunt de soundtrack met het grootste aantal kanalen voorrang geven wanneer meerdere audioformaten (PCM, DTS, Dolby Digital of MPEG-audio) opgenomen zijn.

[UIT]: uit.

[AUTO]: het systeem selecteert automatisch de soundtrack volgens de prioriteit.

Opmerking

- Wanneer u het item instelt op [AUTO] kan de taal veranderen. De instelling [MUZIEKSTUKKEUZE] heeft een hogere prioriteit dan de [GELUID]-instellingen onder [TAALKEUZE] (pagina 58). (Afhankelijk van de disc werkt deze functie mogelijk niet.)

Andere instellingen

[SYSTEEMINSTELLING]

■ [SCHERMBEVEILIGING]

U kunt voorkomen dat het scherm beschadigd raakt (spookbeelden). Druk op om het even welke knop (bv. ) om de schermbeveiliging te annuleren.

[AAN]: het schermbeveiligingsbeeld verschijnt wanneer u het systeem gedurende ongeveer 15 minuten niet bedient.

[UIT]: uit.

■ [ACHTERGROND]

U kunt de achtergrondkleur of het achtergrondbeeld voor het tv-scherm kiezen.

[HOESBEELD]: het hoesbeeld (stilstaand beeld) verschijnt alleen wanneer het is opgenomen op de disc (CD-EXTRA, enzovoort). Als er geen hoesbeeld op de disc staat, wordt er een vooraf ingesteld beeld weergegeven dat in het systeem is opgeslagen.
[GRAFISCH]: er verschijnt een vooraf ingesteld beeld dat in het systeem is opgeslagen.
[BLAUW]: blauwe achtergrond.
[ZWART]: zwarte achtergrond.

■ [KINDERBEVEILIGING]

Met de functie [KINDERBEVEILIGING] kunt u de weergave van bepaalde DVD's beperken. Scènes kunnen vergrendeld of vervangen worden door andere scènes.

- 1 Voer het 4-cijferige wachtwoord (opnieuw) in met de cijfertoetsen en druk vervolgens op ⊕.**
- 2 Druk op ↑/↓ om [STANDAARD] te selecteren en druk vervolgens op ⊕.**
- 3 Druk op ↑/↓ om een geografisch gebied als beperking te selecteren en druk vervolgens op ⊕.**

Wanneer u [ANDERE →] selecteert, moet u een standaardcode uit "Codelijst kinderbeveiliging" (pagina 76) opgeven met behulp van de cijfertoetsen.
- 4 Druk op ↑/↓ om [NIVEAU] te selecteren en druk vervolgens op ⊕.**
- 5 Druk op ↑/↓ om het gewenste niveau te selecteren en druk vervolgens op ⊕.**

Hoe lager de waarde, hoe strenger de beperking.

De functie [KINDERBEVEILIGING] uitschakelen

Zet [NIVEAU] op [UIT] in stap 5.

Een disc afspelen waarvoor [KINDERBEVEILIGING] is ingesteld

Wanneer u de disc laadt en op ► drukt, wordt het scherm voor het invoeren van uw wachtwoord weergegeven. Voer het 4-cijferige wachtwoord in met de cijfertoetsen en druk vervolgens op ⊕.

Tip

- Als u uw wachtwoord vergeten bent, voert u "199703" in met de cijfertoetsen en drukt u vervolgens op ⊕. U wordt gevraagd een nieuw 4-cijferig wachtwoord in te voeren. Nadat u een nieuw 4-cijferig wachtwoord hebt ingevoerd, moet u de disc weer in het toestel plaatsen en op ► drukken. Voer uw nieuw wachtwoord in wanneer het wachtwoordinvoerscherm verschijnt.

Het wachtwoord wijzigen

- 1 Voer het 4-cijferige wachtwoord in met de cijfertoetsen en druk vervolgens op ⊕.**
- 2 Druk op ↑/↓ om [WIJZIG WACHTWOORD →] te selecteren en druk vervolgens op ⊕.**
- 3 Voer een nieuw 4-cijferig wachtwoord in met de cijfertoetsen en druk vervolgens op ⊕.**

Als u een fout maakt bij het invoeren van uw wachtwoord, drukt u op ← voor u op ⊕ drukt, en voert u vervolgens het correcte nummer in.
- 4 Om uw wachtwoord te bevestigen, voert u het nogmaals in met de cijfertoetsen en drukt u vervolgens op ⊕.**

■ [DivX (R) VOD]

(Uitgezonderd Britse en Noord-Amerikaanse modellen)

U kunt de registratie- of deactivatiecode voor dit systeem weergeven, of het systeem deactiveren wanneer het geactiveerd is.

De registratiecode weergeven

Druk op ↑/↓ om [Registratiecode →] te selecteren en druk vervolgens op ⊕.

Het systeem deactiveren

Druk op \leftarrow/\rightarrow om [JA] of [NEE] te selecteren en druk vervolgens op \oplus .

- [JA]: het systeem wordt gedeactiveerd en de deactivatiecode wordt weergegeven.
- [NEE]: het systeem keert terug naar het vorige scherm.

De deactivatiecode opnieuw weergeven na de deactivatie

Druk op \uparrow/\downarrow om [Deactivation Code \rightarrow] te selecteren en druk vervolgens op \oplus .

Raadpleeg voor meer informatie <http://www.divx.com> op het internet.

■ [MULTI-DISC RESUME] **DVD-V** **VIDEO CD**

Dit systeem memoriseert het punt waar u de disc de laatste keer hebt gestopt en hervat daar de weergave wanneer u dezelfde disc de volgende keer inbrengt.

[AAN]: het systeem slaat de hervatpunten op in het geheugen voor maximaal 10 discs.

[UIT]: het systeem slaat de hervatpunten niet op in het geheugen. Het afspelen wordt alleen hervat bij het hervatpunt voor de huidige disc in het toestel.

Opmerking

- Wanneer het geheugen vol is, wordt het hervatpunt voor de allereerste disc gewist.

■ [HERSTELLEN]

U kunt de andere instellingen dan [KINDERBEVEILIGING] onder [INSTELLING] herstellen naar de standaardinstellingen.

Druk op \leftarrow/\rightarrow om [JA] te selecteren en druk vervolgens op \oplus .

U kunt ook de procedure stoppen en terugkeren naar het bedieningsmenu door hier [NEE] te kiezen.

Druk niet op \mathbb{I}/\mathbb{C} tijdens het herstellen, omdat dit enkele seconden in beslag neemt.

Opmerking

- De instellingen [MEDIA], [INTERVAL], [EFFECT] en [MULTI/2K] keren ook terug naar de standaardinstellingen.

Luidsprekerinstellingen

B **B** [LUIDSPREKER]

U kunt de luidsprekerinstellingen handmatig aanpassen zonder de snelle instelling uit te voeren.

Selecteer de luidsprekers die u zult gebruiken, stel de luidsprekerafstand in ten opzichte van uw luisterpositie en pas vervolgens het geluidsniveau aan voor elke luidspreker. U kunt het geluidsniveau aanpassen met de functie [TEST TOON].

■ [VERBINDING]

[VOOR]

[JA]

[MIDDEN]

[JA]: kies normaal deze instelling.

[GEEN]: kies deze instelling wanneer geen middenluidspreker is aangesloten.

[SURROUND]

[JA]: kies normaal deze instelling.

[GEEN]: kies deze instelling wanneer geen surroundluidsprekers zijn aangesloten.

[SUBWOOFER]

[JA]

Opmerking

- Wanneer u de instelling [VERBINDING] wijzigt, blijft de instelling [STANDAARD] van [LUIDSPREKEROPST.] dezelfde, maar de andere instellingen van [LUIDSPREKEROPST.] keren terug naar [STANDAARD].

■ [AFSTAND]

Stel de afstand in van alle luidsprekers tot aan de luisterpositie.

Voor een optimaal surroundgeluid moeten alle luidsprekers even ver van de luisterpositie worden geplaatst. U kunt de afstand instellen tussen 1,0 en 7,0 meter* voor de voorluidsprekers en tussen 0,0 en 7,0 meter** voor de middenluidspreker en surroundluidsprekers.

Als u de middenluidspreker niet op dezelfde afstand kunt plaatsen, kunt u deze tot 1,6 meter dichter bij de luisterpositie plaatsen. Als u de surroundluidsprekers niet op dezelfde afstand kunt plaatsen, kunt u deze tot 5,0 meter dichter bij de luisterpositie plaatsen.

[VOOR] 3,0 m: de afstand van de voorluidsprekers instellen.

[MIDDEN] 3,0 m: de afstand van de middenluidspreker instellen (tot 1,6 meter dichter bij de voorluidsprekers).

[SURROUND] 3,0 m: de afstand van de surroundluidspreker instellen (tot 5,0 meter dichter bij de voorluidsprekers).

* 0,9 tot 6,9 meter voor Noord-Amerikaanse modellen.

** 0,0 tot 6,9 meter voor Noord-Amerikaanse modellen.

■ [NIVEAU (VOOR)]

U kunt het geluidsniveau van de voorluidsprekers, middenluidspreker en subwoofer aanpassen. U kunt de parameters instellen van -6,0 dB tot 0 dB voor [L/R] en van -6,0 dB tot +6,0 dB voor [MIDDEN] en [SUBWOOFER]. Zorg ervoor dat [TEST TOON] op [AAN] staat.

[L/R] 0,0 dB: het niveau van de voorluidsprekers instellen.

[MIDDEN] 0,0 dB: het niveau van de middenluidspreker instellen.

[SUBWOOFER] +2,0 dB: het niveau van de subwoofer instellen.

■ [NIVEAU (SURROUND)]

U kunt het geluidsniveau van de surroundluidsprekers aanpassen. U kunt de parameter instellen tussen -6,0 dB en +6,0 dB. Zorg ervoor dat [TEST TOON] op [AAN] staat.

[L/R] 0,0 dB: het niveau van de surroundluidspreker instellen.

■ [TEST TOON]

U kunt het geluidsniveau van de luidsprekers aanpassen met de functie [TEST TOON].

[UIT]: de luidsprekers produceren geen testtoon.

[AAN]: bij het regelen van het niveau produceert elke luidspreker achtereenvolgens de testtoon.

Pas het geluidsniveau als volgt aan.

- 1** Stel de [TEST TOON] in op [AAN].
- 2** Druk herhaaldelijk op $\leftarrow/\uparrow/\downarrow/\rightarrow$ om de gewenste luidspreker en het gewenste niveau te selecteren en druk vervolgens op \oplus .
- 3** Herhaal stap 2.
- 4** Druk op $\leftarrow/\uparrow/\downarrow/\rightarrow$ om [TEST TOON] in te stellen op [UIT] nadat u het luidsprekerniveau hebt aangepast.

Voorzorgsmaatregelen

Stroombronnen

- Trek de stekker uit het stopcontact als u denkt het toestel geruime tijd niet te gebruiken. Om de aansluiting op het stopcontact te verbreken, moet u alleen de stekker vastnemen. Trek nooit aan het snoer zelf.

Plaatsing

- Installeer het systeem op een goed geventileerde plaats om te voorkomen dat het oververhit raakt.
- De behuizing kan bij langdurige weergave met hoog volume warm aanvoelen. Dit duidt niet op een storing. Vermijd echter de behuizing aan te raken. Plaats het systeem niet in een te kleine en slecht geventileerde ruimte om oververhitting te vermijden.
- Blokkeer de ventilatiegaten niet door iets op het systeem te plaatsen. Het systeem is uitgerust met een krachtige versterker. Als de ventilatiegaten zijn geblokkeerd, kan het systeem oververhit en defect raken.
- Zet het systeem niet op een zacht of wollig oppervlak (een tapijt of deken) of tegen gordijnen, waardoor de ventilatiegaten geblokkeerd kunnen worden.
- Installeer het systeem niet in de buurt van warmtebronnen zoals radiatoren of heteluchtblazers of op een plaats waar het is blootgesteld aan directe zonnestraling, overmatig stof, mechanische trillingen of schokken.
- Zet het systeem niet schuin. Het systeem is ontworpen voor gebruik in horizontale stand.
- Houd zowel het systeem als discs uit de buurt van componenten waarin een krachtige magneet wordt gebruikt, zoals een grote luidspreker of microgolfoven.
- Plaats geen zware voorwerpen op het systeem.

Werking

- Indien het systeem direct van een koude in een warme of een zeer vochtige ruimte wordt gebracht, kan er condensvorming optreden op de lenzen in het toestel. In dat geval kan de werking van het systeem worden verstoord. Verwijder in dat geval de disc en laat het systeem ongeveer een half uur aan staan tot alle vocht is verdampt.

- In het geval er vloeistof of een voorwerp in de behuizing terecht komt, moet u de stekker uit het stopcontact trekken en het toestel eerst door een deskundige laten nakijken, alvorens het weer in gebruik te nemen.

Volumeregeling

- Zet het volume niet hoger bij het beluisteren van een zeer stille passage of een gedeelte zonder geluid. Als u dat toch doet, kunnen de luidsprekers worden beschadigd wanneer er plots een piekwaarde wordt bereikt.

Reiniging

- Reinig de behuizing, het voorpaneel en de bedieningselementen met een zachte doek die lichtjes is bevochtigd met een mild zeepsopje. Gebruik geen schuurponsje, schuurpoeder of oplosmiddelen, zoals alcohol of benzine. Met alle vragen of eventuele problemen met uw systeem kunt u steeds terecht bij uw dichtstbijzijnde Sony-dealer.

Discs reinigen, disc-/lensreinigers

- Gebruik geen in de handel verkrijgbare reinigingsdisc of disc-/lensreiniger (vloeistof of spray). Deze kunnen defecten veroorzaken.

Kleuren op uw tv-scherm

- Als de luidsprekers de kleuren op uw tv-scherm beïnvloeden, moet u de tv onmiddellijk uitschakelen en na 15 tot 30 minuten weer inschakelen. Als de kleuren nog altijd vervormen, moet u de luidsprekers verder van uw tv af zetten.

BELANGRIJK

Opgelet: dit systeem kan voor onbepaalde duur een stilstaand videobeeld of instelscherm op het tv-scherm weergeven. Als u dit beeld lange tijd op het tv-scherm laat staan, bestaat het gevaar dat het tv-scherm onherstelbaar wordt beschadigd. Vooral projectie-tv's zijn gevoelig hiervoor.

Het systeem verplaatsen

- Controleer, voordat u het systeem verplaatst, of er geen disc is geplaatst en trek het netsnoer uit het stopcontact.

Opmerkingen over de discs

Discs hanteren

- Neem de disc vast bij de randen zodat deze schoon blijft. Raak het oppervlak niet aan.
- Plak geen papier of plakband op de disc.



- Stel de disc niet bloot aan direct zonlicht of warmtebronnen zoals heteluchtblazers en laat deze niet achter in een auto die in de volle zon staat geparkeerd en waarin de temperatuur sterk kan oplopen.
- Berg discs na gebruik weer op in de hoesjes.

Reiniging

- Maak de disc voor het afspelen schoon met een reinigingsdoekje.
Wrijf van binnen naar buiten toe.



- Gebruik geen oplosmiddelen, zoals benzine, thinner en in de handel verkrijgbare reinigingsmiddelen of antistatische sprays voor grammofoonplaten.

Dit systeem kan alleen gewone ronde discs afspelen en kan defect raken wanneer u discs met een andere vorm (bv. kaart-, hart- of stervormig) probeert af te spelen.

Gebruik geen disc waaraan een in de handel verkrijgbaar accessoire is bevestigd, zoals een label of een ring.

Verhelpen van storingen

Als u problemen ondervindt bij het gebruik van dit systeem, probeer die dan eerst zelf op te lossen aan de hand van de onderstaande lijst. Als het probleem daarmee niet is opgelost, raadpleegt u de dichtstbijzijnde Sony-verdeler.

Merk op dat wanneer het onderhoudspersoneel beslist om tijdens een herstelling onderdelen te vervangen, deze onderdelen eventueel kunnen worden ingehouden.

Algemeen

Symptoom	Problemen en oplossingen
Het toestel wordt niet ingeschakeld.	<ul style="list-style-type: none">• Controleer of het netsnoer goed is aangesloten.
De afstandsbediening werkt niet.	<ul style="list-style-type: none">• De afstand tussen de afstandsbediening en het toestel is te groot.• De batterijen in de afstandsbediening zijn bijna leeg.
Het systeem werkt niet zoals het hoort.	<ul style="list-style-type: none">• Koppel het netsnoer los van het stopcontact en sluit het enkele minuten later weer aan.• Voer de volgende procedure uit. (Merk op dat de systeemparameters, zoals vooraf ingestelde zenders, worden teruggezet op de standaardinstellingen.)<ol style="list-style-type: none">① Druk op I/⏻ om het systeem in te schakelen.② Druk tegelijk op ▶, FUNCTION en I/⏻ op het toestel. "COLD RESET" wordt weergegeven in het uitleesvenster op het voorpaneel.

Beeld

Symptoom	Problemen en oplossingen
Geen beeld.	<ul style="list-style-type: none">• De video-ingang van uw tv is niet ingesteld om beelden met het systeem te bekijken.• Controleer de uitvoermethode van uw systeem.
Er wordt geen beeld weergegeven bij verbinding via een HDMI-kabel.	<ul style="list-style-type: none">• Het toestel is aangesloten op een invoersysteem dat niet compatibel is met HDCP (High-bandwidth Digital Content Protection) ("HDMI" op het voorpaneel licht niet op).• Als de HDMI OUT-aansluiting wordt gebruikt voor video-uitvoer, wijzigt u het type videosignaal dat wordt uitgevoerd via de HDMI OUT-aansluiting (pagina 60). Verbind uw tv en het toestel met behulp van een andere video-aansluiting dan de HDMI OUT-aansluiting en wijzig uw TV-ingang naar de aangesloten video-ingang zodat u de berichten op het scherm kunt zien. Verander het type videosignaal uitgevoerd via de HDMI OUT-aansluiting en zet uw TV-ingang opnieuw op HDMI. Als het beeld nog altijd niet verschijnt, herhaal dan de stappen en probeer andere opties.
Het beeld vertoont ruis.	<ul style="list-style-type: none">• Als het signaal van de EURO AV ⇄ OUTPUT (TO TV)-aansluiting wordt verstoord, verandert u het type videosignaal dat wordt uitgevoerd via de HDMI OUT-aansluiting door [HDMI-RESOLUTIE] in [HDMI-INSTELLING] in te stellen op [720 × 480p]* (pagina 60). * Afhankelijk van de regio kan [720 × 480/576p] worden weergegeven.
Het beeld wordt niet schermvullend weergegeven.	<ul style="list-style-type: none">• Controleer de instelling van [TV TYPE] bij [VIDEO-INSTELLING] (pagina 59).• De breedte-/hoogteverhouding op de disc ligt vast.

Symptoom	Problemen en oplossingen
Er treedt een kleurafwijking op het tv-scherm op.	<p>De luidsprekers van het systeem bevatten magnetische onderdelen, dus is het mogelijk dat er magnetische vervorming optreedt. Wanneer de kleuren op het scherm niet normaal zijn, controleert u de volgende zaken:</p> <ul style="list-style-type: none"> • Plaats de luidsprekers minstens 0,3 meter verwijderd van uw tv. • Als de kleurafwijking blijft, schakel dan uw tv uit en schakel deze vervolgens na 15 tot 30 minuten weer in. • Zorg ervoor dat er geen magnetisch voorwerp (magnetische sluiting op een tv-standaard, medische apparatuur, speelgoed, enz.) dichtbij de luidsprekers wordt gezet. • Plaats de luidsprekers verder van uw tv.
De beeldweergave is verstoord.	<ul style="list-style-type: none"> • Stel [YCbCr] bij [YCbCr/RGB (HDMI)] in op [RGB] (pagina 60).

Geluid

Symptoom	Problemen en oplossingen
Er is geen geluid hoorbaar.	<ul style="list-style-type: none"> • De luidsprekerkabel is niet goed aangesloten. • Controleer de luidsprekerinstellingen (pagina 63).
Er is geen geluid hoorbaar wanneer een component (digitale satellietontvanger, PlayStation 3 enz.) rechtstreeks op uw tv is aangesloten via HDMI.	<ul style="list-style-type: none"> • Ga het volgende na. <ul style="list-style-type: none"> – Sluit het systeem aan op de tv met een SCART (EURO AV)-kabel (pagina 27) en selecteer de functie "TV". – Schakel de tv-luidsprekers uit.
Sterke brom of ruis is hoorbaar.	<ul style="list-style-type: none"> • Plaats de tv verder van de audiocomponenten af. • Reinig de disc.
Er is minder stereo-effect bij het afspelen van een VIDEO CD, een CD of een audiobestand.	<ul style="list-style-type: none"> • Selecteer stereogeluid door te drukken op AUDIO (pagina 37).
Er is geen of slechts een heel zwak geluid hoorbaar van een bepaalde luidspreker of alle luidsprekers.	<ul style="list-style-type: none"> • Controleer de surroundinstelling (pagina 48). • Controleer de luidsprekeraansluitingen en -instellingen (pagina's 26, 63). • Bij sommige DVD's is het uitgangssignaal niet volledig compatibel met 5.1-kanalen. • Een 2-kanalsbron wordt afgespeeld.
Alleen de middenluidspreker werkt.	<ul style="list-style-type: none"> • Bij sommige discs weerklinkt het geluid alleen uit de middenluidspreker.
Het systeem voert het geluid van uw tv niet uit.	<ul style="list-style-type: none"> • Stel [GELUID (HDMI)] in [HDMI-INSTELLING] in op [AAN] (pagina 60). • Geluid van een Super Audio CD kan niet worden uitgevoerd via de HDMI OUT-aansluiting. • Voer de volgende procedure uit. <ol style="list-style-type: none"> ① Schakel het systeem uit en weer in. ② Schakel de aangesloten component uit en weer in. ③ Koppel de HDMI-kabel los en sluit deze opnieuw aan.
Het geluid van bestanden die worden afgespeeld vanaf een DATA CD/DATA DVD/USB-apparaat is vervormd.	<ul style="list-style-type: none"> • De gebruikte bitsnelheid tijdens het coderen van de audiobestanden was laag. Zet audiobestanden gecodeerd met hogere bitsnelheden over naar de DATA CD/de DATA DVD/het USB-apparaat.
Er is ruis of het geluid hapert bij het afspelen van een USB-apparaat.	<ul style="list-style-type: none"> • Kopieer de bestanden naar uw computer, formatteer het USB-apparaat in FAT12-, FAT16- of FAT32-formaat en zet de bestanden opnieuw over naar het USB-apparaat.

Discweergave

Symptoom	Problemen en oplossingen
Een disc wordt niet afgespeeld.	<ul style="list-style-type: none"> • De regiocode op de DVD komt niet overeen met die van het systeem. • Er is condensvorming opgetreden in het toestel, waardoor de lenzen kunnen worden beschadigd. Verwijder de disc en laat het toestel ongeveer een half uur aan staan.
De taal voor de soundtrack of ondertiteling kan niet worden gewijzigd.	<ul style="list-style-type: none"> • Stel de taal in via het discmenu.
Een disc begint niet te spelen vanaf het begin.	<ul style="list-style-type: none"> • Druk in de stopstand op ■ op het toestel of de afstandsbediening en start vervolgens het afspelen (pagina 35).
Een DATA CD/DATA DVD kan niet worden afgespeeld.	<ul style="list-style-type: none"> • De DATA CD is niet opgenomen in ISO 9660 Level 1/Level 2 of Joliet. • De DATA DVD is niet opgenomen in UDF (Universal Disk Format).
Een bestand kan niet worden afgespeeld.	<ul style="list-style-type: none"> • De extensie van de bestandsnaam of de bestandsindeling is niet correct. Zie "Afspeelbare discs/bestanden op een USB-apparaat" (pagina 6). • Controleer de instelling voor [MEDIA] (pagina 35). • Het systeem kan tot 8 mappen diep afspelen. • Zorg ervoor dat het aantal mappen 200 of minder is. • Zorg ervoor dat het aantal audiobestanden/JPEG-beeldbestanden in de map 150 of minder is.
Een JPEG-beeldbestand kan niet worden bekeken.	<ul style="list-style-type: none"> • Het JPEG-beeldbestand is groter dan 3.072 (breedte) × 2.048 (hoogte) pixels in een normale indeling of meer dan 2.000.000 pixels in progressive-indeling, wat meestal wordt gebruikt op internetwebpagina's.
Een videobestand kan niet worden afgespeeld.	<ul style="list-style-type: none"> • Het videobestand is groter dan 720 (breedte) × 576 (hoogte).
De titels van mappen/bestanden/bestandsnamen worden niet juist weergegeven.	<ul style="list-style-type: none"> • Het systeem kan alleen alfanumerieke tekens weergeven. Andere tekens worden weergegeven als [_].
Bestandsnamen worden niet goed weergegeven.	<ul style="list-style-type: none"> • Dit systeem kan alleen cijfers en letters van het alfabet weergeven. Andere tekens worden niet juist weergegeven.

USB-weergave

Symptoom	Problemen en oplossingen
Een USB-apparaat begint niet te spelen vanaf het begin.	<ul style="list-style-type: none"> • Druk in de stopstand op ■ op het toestel of de afstandsbediening en start vervolgens het afspelen (pagina 35).
Een USB-apparaat kan niet worden afgespeeld.	<ul style="list-style-type: none"> • USB-apparaten die zijn geformatteerd met andere bestandssystemen dan FAT12, FAT16 of FAT32 worden niet ondersteund.* * Dit systeem ondersteunt FAT12, FAT16 en FAT32, maar sommige USB-apparaten ondersteunen deze FAT niet. Raadpleeg voor meer informatie de gebruiksaanwijzing van het USB-apparaat of contacteer de fabrikant. • Als u een USB-apparaat gebruikt dat is opgedeeld in partities, kunnen alleen audiobestanden op de eerste partitie worden afgespeeld.

Symptoom	Problemen en oplossingen
Een bestand kan niet worden afgespeeld.	<ul style="list-style-type: none"> • De extensie van de bestandsnaam of de bestandsindeling is niet correct. Zie "Afspeelbare discs/bestanden op een USB-apparaat" (pagina 6). • Controleer de instelling voor [MEDIA] (pagina 35). • Het systeem kan tot 8 mappen diep afspelen. • Zorg ervoor dat het aantal mappen 200 of minder is. • Zorg ervoor dat het aantal audiobestanden/JPEG-beeldbestanden in de map 150 of minder is. • Bestanden die gecodeerd zijn of beschermd door wachtwoorden enz. kunnen niet worden afgespeeld.
Een JPEG-beeldbestand kan niet worden bekeken.	• Het JPEG-beeldbestand is groter dan 3.072 (breedte) × 2.048 (hoogte) pixels in een normale indeling of meer dan 2.000.000 pixels in progressive-indeling, wat meestal wordt gebruikt op internetwebpagina's.
Een videobestand kan niet worden afgespeeld.	• Het videobestand is groter dan 720 (breedte) × 576 (hoogte).
Een WMA-bestand kan niet worden afgespeeld.	• Een WMA-bestand dat de indeling WMA DRM, WMA Lossless of WMA PRO heeft, kan niet worden afgespeeld.
Een AAC-bestand kan niet worden afgespeeld.	• Een AAC-bestand dat de indeling AAC DRM of AAC Lossless heeft, kan niet worden afgespeeld.
De titels van mappen/bestanden/bestandsnamen worden niet juist weergegeven.	• Het systeem kan alleen alfanumerieke tekens weergeven. Andere tekens worden weergegeven als [_].
Bestandsnamen worden niet goed weergegeven.	• Dit systeem kan alleen cijfers en letters van het alfabet weergeven. Andere tekens worden niet juist weergegeven.
Het duurt even voor het afspelen start.	<ul style="list-style-type: none"> • Nadat het systeem alle bestanden op het USB-apparaat heeft gelezen, is het mogelijk dat het afspelen langer duurt wanneer: <ul style="list-style-type: none"> – er vele mappen of bestanden op het USB-apparaat staan. – de organisatiestructuur van de map of het bestand erg complex is. – de geheugencapaciteit erg groot is. – de bestandsgrootte heel erg groot is. – het interne geheugen gefragmenteerd is. • Het systeem speelt een audiobestand in AAC-indeling af.
Een USB-apparaat dat werd gebruikt op een ander apparaat werkt niet.	• Het kan opgenomen zijn in een niet-ondersteunde indeling. In dat geval kunt u beter eerst de belangrijke bestanden op het USB-apparaat kopiëren naar de harde schijf van uw computer. Daarna formateert u het USB-apparaat in FAT12-, FAT16- of FAT32-formaat en zet u de bestanden opnieuw over naar het USB-apparaat.

Overzetten muziekstuk/bestand

Symptoom	Problemen en oplossingen
U kunt niet overzetten naar een USB-apparaat.	<ul style="list-style-type: none"> • De volgende problemen zijn mogelijk opgetreden. <ul style="list-style-type: none"> – Het USB-apparaat is vol. – Het aantal audiobestanden en mappen op het USB-apparaat heeft de bovenlimiet bereikt. – Het USB-apparaat is beveiligd tegen schrijven.

Symptoom	Problemen en oplossingen
Het overzetten stopt vroegtijdig.	<ul style="list-style-type: none"> • De communicatiesnelheid van het USB-apparaat is erg laag. Sluit een USB-apparaat aan dat dit systeem kan afspelen. • Als u het overzetten en wissen meerdere keren herhaalt, wordt de bestandsstructuur van het USB-apparaat complex. Volg de procedure in de gebruiksaanwijzing van het USB-apparaat om het USB-apparaat te formatteren. Contacteer uw dichtstbijzijnde Sony-dealer als dit probleem blijft aanhouden. • Het USB-apparaat is vol. • Het aantal audiobestanden en mappen op het USB-apparaat heeft de bovenlimiet bereikt.
Het overzetten op een USB-apparaat resulteert in een fout. Audiobestanden of mappen op een USB-apparaat kunnen niet worden gewist.	<ul style="list-style-type: none"> • Het USB-apparaat werd losgekoppeld of werd uitgeschakeld tijdens het wissen. Wis het gedeeltelijk verwijderde bestand. Als het probleem blijft aanhouden, is het mogelijk dat het USB-apparaat defect is. Volg de procedure in de gebruiksaanwijzing van het USB-apparaat om het USB-apparaat te formatteren. Contacteer uw dichtstbijzijnde Sony-dealer als dit probleem blijft aanhouden. • Controleer of het USB-apparaat is beveiligd tegen schrijven.



Tuner

Symptoom	Problemen en oplossingen
Er kan niet worden afgestemd op radiozenders.	<ul style="list-style-type: none"> • Controleer of de antenne goed is aangesloten. Regel de antenne en sluit eventueel een buitenantenne aan. • Het zendersignaal is te zwak (bij gebruik van automatisch afstemmen). Gebruik direct afstemmen.
De FM-ontvangst is slecht.	<ul style="list-style-type: none"> • Gebruik een 75-ohm-coaxkabel (niet bijgeleverd) om het toestel aan te sluiten op een externe FM-buitenantenne.

Controle voor HDMI

Symptoom	Problemen en oplossingen
De functie Controle voor HDMI werkt niet.	<ul style="list-style-type: none"> • Stel de instelling [CONTROLE VOOR HDMI] in [HDMI-INSTELLING] in op [AAN] (pagina 60). • Zorg ervoor dat de aangesloten component compatibel is met de functie [CONTROLE VOOR HDMI]. • Controleer de instelling van de aangesloten component voor de functie Controle voor HDMI. Raadpleeg de gebruiksaanwijzing van de component. • Als u de HDMI-aansluiting wijzigt, het netsnoer aansluit en loskoppelt of een stroomstoring hebt, stelt u [CONTROLE VOOR HDMI] in [HDMI-INSTELLING] in op [UIT] en daarna weer op [AAN] (pagina 60). • Zie "De functie Controle voor HDMI gebruiken voor "BRAVIA" Sync" (pagina 51) voor meer informatie.
Er wordt geen geluid geproduceerd door het systeem en de tv bij gebruik van de functie Geluidscontrole van het systeem.	<ul style="list-style-type: none"> • Zorg ervoor dat de aangesloten tv compatibel is met de functie Geluidscontrole van het systeem. • Zie "De functie Controle voor HDMI gebruiken voor "BRAVIA" Sync" (pagina 51) voor meer informatie.
De ingang van uw tv schakelt niet automatisch over wanneer u het systeem en de tv verbindt via een SCART (EURO AV)-kabel.	<ul style="list-style-type: none"> • Stel [CONTROLE VOOR HDMI] in [HDMI-INSTELLING] in op [UIT] (pagina 60).

Berichten

Symptoom	Problemen en oplossingen
"PROTECTOR" en "PUSH POWER" worden afwisselend weergegeven.	<ul style="list-style-type: none">• Druk op  om het systeem uit te schakelen en controleer de onderstaande items nadat "STANDBY" is verdwenen.<ul style="list-style-type: none">– Zijn de + en – luidsprekerkabels kortgesloten?– Zijn de ventilatiegaten van het systeem geblokkeerd?– Na controle van de bovenstaande items en het oplossen van eventuele problemen, kunt u het systeem weer inschakelen. Wanneer de oorzaak van het probleem na het controleren van de bovenstaande punten niet is gevonden, neemt u contact op met de dichtstbijzijnde Sony-dealer.
"OVERLOAD", "REMOVE USB" en vervolgens "PUSH POWER" worden weergegeven.	<ul style="list-style-type: none">• Er werd een probleem gedetecteerd met het niveau van elektrische stroom van de  (USB)-poort. Schakel het systeem uit en verwijder het USB-apparaat uit de  (USB)-poort. Controleer of er geen probleem is met het USB-apparaat. Contacteer uw dichtstbijzijnde Sony-dealer als dit schermpatroon blijft.
"LOCKED" wordt weergegeven en een disc kan niet worden uitgeworpen.	<ul style="list-style-type: none">• Neem contact op met uw Sony-verdeler of de plaatselijke technische dienst van Sony.
"DATA ERROR" wordt weergegeven.	<ul style="list-style-type: none">• Het bestand dat u wilt afspelen, is defect.• De bestandsindeling stemt niet overeen met de extensie van het bestand. Zie "Afspeelbare discs/bestanden op een USB-apparaat" (pagina 6).• De indeling van het JPEG-beeldbestand is niet compatibel met DCF.
"READING" wordt bij het afspelen gedurende een lange tijd weergegeven.	<ul style="list-style-type: none">• Het leesproces kan langer duren als:<ul style="list-style-type: none">– er vele mappen of bestanden op het USB-apparaat staan.– de organisatiestructuur van de map of het bestand erg complex is.– de geheugencapaciteit erg groot is.– het interne geheugen gefragmenteerd is.

Zelfdiagnosefunctie

(Wanneer er letters/cijfers verschijnen in het uitleesvenster)

Als de zelfdiagnosefunctie is geactiveerd om te voorkomen dat de werking wordt verstoord, knippert een servicecode van 5 tekens (bijvoorbeeld C 13 50) met een combinatie van een letter en 4 cijfers op het tv-scherm of in het uitleesvenster op het voorpaneel. Raadpleeg in dit geval de onderstaande tabel.

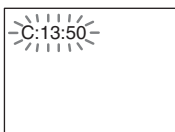

Eerste 3 tekens van de servicecode	Oorzaak en/of oplossing
C 13	De disc is vuil. → Reinig de disc met een zachte doek (pagina 66).
E XX (XX is een cijfer)	De zelfdiagnosefunctie van het systeem werd uitgevoerd om een defect te voorkomen. → Neem contact op met de dichtstbijzijnde Sony-dealer of een plaatselijke erkende servicedienst van Sony en geef de servicecode van 5 tekens door. Voorbeeld: E 61 10

Als het versienummer op het tv-scherm verschijnt

Wanneer u het systeem inschakelt, is het mogelijk dat het versienummer [VER.X.XX] (waarbij X een cijfer is) op het tv-scherm verschijnt. Hoewel dit geen defect is en alleen voor intern gebruik door Sony is, zal het systeem niet normaal kunnen worden gebruikt. Schakel het systeem uit en schakel het vervolgens weer in.



Technische gegevens

Versterkergeedeelte

UITGEVOERD VERMOGEN (nominaal):
Voor L + Voor R 65 W + 65 W (bij 3 ohm, 1 kHz, 1% THD)

UITGEVOERD VERMOGEN (referentie):
Voor L/Voor R/Midden/
Surround L/Surround R:
100 watt (per kanaal bij
3 ohm, 1 kHz)
Subwoofer: 100 watt (bij
3 ohms, 80 Hz)

Ingangen (analoog)

TV (AUDIO IN) Gevoeligheid: 450/250 mV

Super Audio CD/DVD-systeem

Eigenschappen laserdiode Emissieduur: continu
Laservermogen: minder
dan 44,6 μ W

* Dit vermogen wordt bekomen door de waarde te meten op een afstand van 200 mm van de objectieve lens op het onderdeel voor optische pick-up met een opening van 7 mm.

Signaalformaat PAL/NTSC

USB-gedeelte

↔ (USB)-poort:
Maximale stroom: 500 mA

Tunergedeelte

Systeem Digitale PLL-
kwartssynthesizer

Afstembereik

Noord-Amerikaanse modellen:

87,5 MHz - 108,0 MHz
(stappen van 100 kHz)

Andere modellen:

87,5 MHz - 108,0 MHz
(stappen van 50 kHz)

Antenne

FM-draadantenne

Antenneaansluitingen

75 ohm, asymmetrisch

Tussenfrequentie

10,7 MHz

Videogedeelte

Uitgangen VIDEO: 1 Vp-p 75 ohm
R/G/B: 0,7 Vp-p 75 ohm
HDMI OUT: type A
(19-pins)

Luidsprekers

Voor

DAV-TZ230 (SS-TS102)

Luidsprekersysteem Bass reflex met volledig bereik

Luidspreker 65 mm conustype

Nominale impedantie 3 ohm

Afmetingen (ong.)	103 mm × 164 mm × 85 mm (b/h/d)
Gewicht (ong.)	0,5 kg
DAV-TZ630 (SS-TS104)	
Luidsprekersysteem	Bass reflex met volledig bereik
Luidspreker	65 mm conustype
Nominale impedantie	3 ohm
Afmetingen (ong.)	255 mm × 1.185 mm × 255 mm (alleen luidspreker: 113 mm × 645 mm × 77 mm) (b/h/d)
Gewicht (ong.)	3,1 kg

Midden (SS-CT101)

Luidsprekersysteem	Bass reflex met volledig bereik, magnetisch afgeschermd
Luidspreker	65 mm conustype
Nominale impedantie	3 ohm
Afmetingen (ong.)	265 mm × 94 mm × 70 mm (b/h/d)
Gewicht (ong.)	0,6 kg

Surround (SS-TS102)

Luidsprekersysteem	Bass reflex met volledig bereik
Luidspreker	65 mm conustype
Nominale impedantie	3 ohm
Afmetingen (ong.)	103 mm × 164 mm × 85 mm (b/h/d)
Gewicht (ong.)	0,5 kg

Subwoofer (SS-WS101)

Luidsprekersysteem	Subwoofer Bass reflex
Luidspreker	160 mm conustype
Nominale impedantie	3 ohm
Afmetingen (ong.)	169 mm × 300 mm × 320 mm (b/h/d)
Gewicht (ong.)	5,3 kg

Algemeen

Voeding	220 V - 240 V AC, 50/60 Hz
Vermogensverbruik	Aan: 105 W Stand-by: 0,2 W*

* Geldig wanneer het systeem zich in de volgende toestand bevindt:

- "DEMO" is ingesteld op "OFF".
- [CONTROLE VOOR HDMI] is ingesteld op [UIT].

Afmetingen (ong.)	430 mm × 67 mm × 335 mm (b/h/d) incl. uitstekende onderdelen
Gewicht (ong.)	3,6 kg

Ondersteund bestandsformaat

MP3 (MPEG 1 Audio Layer-3)

Extensie:	mp3
Bitsnelheid:	32 kbps - 320 kbps
Bemonsteringsfrequenties:	32/44,1/48 kHz

WMA (alleen USB-apparaat)

Extensie:	wma
Bitsnelheid:	48 kbps - 192 kbps
Bemonsteringsfrequenties:	44,1 kHz

AAC (alleen USB-apparaat)

Extensie:	m4a
Bitsnelheid:	48 kbps - 320 kbps
Bemonsteringsfrequenties:	44,1 kHz

DivX (uitgezonderd Britse modellen)

Extensie:	avi/divx
Videocodec:	DivX video
Bitsnelheid:	10,08 Mbps (MAX)
Beeldsnelheid:	30 fps
Resolutie:	720 × 576
Audiocodec:	MP3

MPEG4

Bestandsformaat:	MP4-formaat
Extensie:	mp4/m4v
Videocodec:	MPEG4 Simple Profile (AVC is niet compatibel.)
Bitsnelheid:	4 Mbps
Beeldsnelheid:	30 fps
Resolutie:	720 × 576
Audiocodec:	AAC-LC (HE-AAC is niet compatibel.)
DRM:	Niet compatibel

Wijzigingen in ontwerp en technische gegevens voorbehouden zonder voorafgaande kennisgeving.

- Vermogensverbruik bij stand-by: 0,2 W.
- Voor bepaalde printplaten worden geen halogene brandvertragers gebruikt.
- Met de volledig digitale versterker S-master bereikt het versterkerblok een vermogen van meer dan 85%.

Weergaveprioriteit van bestandstypes

De onderstaande tabel beschrijft de weergaveprioriteit van de bestandstypes bij de instelling [MEDIA].

Bestandstype op een disc of USB-apparaat	[MEDIA]-instelling				
	[VIDEO] ¹⁾		[MUZIEK/ FOTO]	[FOTO]	[MUZIEK]
	Disc	USB-apparaat	Disc	Disc/USB-apparaat	Disc/USB-apparaat
Alleen videobestanden ¹⁾²⁾	Videobestanden ¹⁾²⁾	Videobestanden ¹⁾²⁾	Videobestanden ¹⁾²⁾	Videobestanden ¹⁾²⁾	Videobestanden ¹⁾²⁾
Alleen JPEG-beeldbestanden	JPEG-beeldbestanden	JPEG-beeldbestanden	JPEG-beeldbestanden	JPEG-beeldbestanden	JPEG-beeldbestanden
Alleen audiobestanden ³⁾	MP3-bestanden	Audiobestanden	MP3-bestanden	Audiobestanden ³⁾	Audiobestanden ³⁾
Videobestanden ¹⁾²⁾ en JPEG-beeldbestanden	Videobestanden ¹⁾²⁾	Videobestanden ¹⁾²⁾	JPEG-beeldbestanden	JPEG-beeldbestanden	Videobestanden ¹⁾²⁾
Videobestanden ¹⁾²⁾ en audiobestanden ³⁾	Videobestanden ¹⁾²⁾	Videobestanden ¹⁾²⁾	MP3-bestanden	Audiobestanden ³⁾	Audiobestanden ³⁾
Audiobestanden ³⁾ en JPEG-beeldbestanden	MP3-bestanden en JPEG-beeldbestanden met diavoorstelling	Audiobestanden	MP3-bestanden en JPEG-beeldbestanden met diavoorstelling	JPEG-beeldbestanden	Audiobestanden ³⁾
Videobestanden ¹⁾²⁾ , audiobestanden ³⁾ en JPEG-beeldbestanden	Videobestanden ¹⁾²⁾	Videobestanden ¹⁾²⁾	MP3-bestanden en JPEG-beeldbestanden met diavoorstelling	JPEG-beeldbestanden	Audiobestanden ³⁾

¹⁾Uitgezonderd Noord-Amerikaanse modellen.

²⁾MPEG-4-bestanden kunnen alleen worden afgespeeld op Britse modellen.

³⁾Wanneer u een disc gebruikt, kunt u alleen MP3-bestanden afspelen.

Taalcodelijst

Taalspelling conform ISO 639: 1988 (E/F)-norm.

Taalcode	Taalcode	Taalcode	Taalcode
1027	Afar	1183	Irish
1028	Abkhazian	1186	Scots Gaelic
1032	Afrikaans	1194	Galician
1039	Amharic	1196	Guarani
1044	Arabic	1203	Gujarati
1045	Assamese	1209	Hausa
1051	Aymara	1217	Hindi
1052	Azerbajjani	1226	Croatian
1053	Bashkir	1229	Hungarian
1057	Byelorussian	1233	Armenian
1059	Bulgarian	1235	Interlingua
1060	Bihari	1239	Interlingue
1061	Bislama	1245	Inupiak
1066	Bengali; Bangla	1248	Indonesian
1067	Tibetan	1253	Icelandic
1070	Breton	1254	Italian
1079	Catalan	1257	Hebrew
1093	Corsican	1261	Japanese
1097	Czech	1269	Yiddish
1103	Welsh	1283	Javanese
1105	Danish	1287	Georgian
1109	German	1297	Kazakh
1130	Bhutani	1298	Greenlandic
1142	Greek	1299	Cambodian
1144	English	1300	Kannada
1145	Esperanto	1301	Korean
1149	Spanish	1305	Kashmiri
1150	Estonian	1307	Kurdish
1151	Basque	1311	Kirghiz
1157	Persian	1313	Latin
1165	Finnish	1326	Lingala
1166	Fiji	1327	Laothian
1171	Faroese	1332	Lithuanian
1174	French	1334	Latvian; Lettish
1181	Frisian	1345	Malagasy
1347	Maori	1357	Malay
1349	Macedonian	1358	Maltese
1350	Malayalam	1363	Burmese
1352	Mongolian	1365	Nauru
1353	Moldavian	1369	Nepali
1356	Marathi	1376	Dutch
1357	Malay	1379	Norwegian
1358	Maltese	1393	Occitan
1363	Burmese	1403	(Afan)Oromo
1365	Nauru	1408	Oriya
1369	Nepali	1417	Punjabi
1376	Dutch	1428	Polish
1379	Norwegian	1435	Pashto; Pushto
1393	Occitan	1436	Portuguese
1403	(Afan)Oromo	1463	Quechua
1408	Oriya	1481	Rhaeto- Romance
1417	Punjabi	1482	Kirundi
1428	Polish	1483	Romanian
1435	Pashto; Pushto	1489	Russian
1436	Portuguese	1491	Kinyarwanda
1463	Quechua	1495	Sanskrit
1481	Rhaeto- Romance	1498	Sindhi
1482	Kirundi	1501	Sangho
1483	Romanian	1502	Serbo- Croatian
1489	Russian	1503	Singhalese
1491	Kinyarwanda	1505	Slovak
1495	Sanskrit	1506	Slovenian
1498	Sindhi	1507	Samoan
1501	Sangho	1508	Shona
1502	Serbo- Croatian	1509	Somali
1503	Singhalese	1511	Albanian
1505	Slovak	1512	Serbian
1506	Slovenian	1513	Siswati
1507	Samoan	1514	Sesotho
1508	Shona	1515	Sundanese
1509	Somali	1516	Swedish
1511	Albanian	1517	Swahili
1512	Serbian	1521	Tamil
1513	Siswati	1525	Telugu
1514	Sesotho	1527	Tajik
1515	Sundanese	1528	Thai
1516	Swedish	1529	Tigrinya
1517	Swahili	1531	Turkmen
1521	Tamil	1532	Tagalog
1525	Telugu	1534	Setswana
1527	Tajik	1535	Tonga
1528	Thai	1538	Turkish
1529	Tigrinya	1539	Tsonga
1531	Turkmen	1540	Tatar
1532	Tagalog	1543	Twì
1534	Setswana	1557	Ukrainian
1535	Tonga	1564	Urdu
1538	Turkish	1572	Uzbek
1539	Tsonga	1581	Vietnamese
1540	Tatar	1587	Volapük
1543	Twì	1613	Wolof
1557	Ukrainian	1632	Xhosa
1564	Urdu	1665	Yoruba
1572	Uzbek	1684	Chinese
1581	Vietnamese	1697	Zulu
1587	Volapük		
1613	Wolof		
1632	Xhosa		
1665	Yoruba		
1684	Chinese		
1697	Zulu		
		1703	Niet vermeld

Codelijst kinderbeveiliging

Regiocode	Regiocode	Regiocode	Regiocode
2044	Argentinië	2304	Korea
2047	Australië	2363	Maleisië
2057	België	2362	Mexico
2070	Brazilië	2376	Nederland
2079	Canada	2390	Nieuw- Zeeland
2090	Chili	2379	Noorwegen
2092	China	2046	Oostenrijk
2115	Denemarken	2427	Pakistan
2109	Duitsland	2424	Filippijnen
2165	Finland	2165	Finland
2174	Frankrijk	2174	Frankrijk
2184	Groot- Brittannië	2184	Groot- Brittannië
2248	India	2248	India
2238	Indonesië	2238	Indonesië
2254	Italië	2254	Italië
2276	Japan	2276	Japan
2436	Portugal	2436	Portugal
2489	Rusland	2489	Rusland
2501	Singapore	2501	Singapore
2149	Spanje	2149	Spanje
2528	Thailand	2528	Thailand
2499	Zweden	2499	Zweden
2086	Zwitserland	2086	Zwitserland

Index

A

A/V SYNC 56
ACHTERGROND 62
Achterpaneel 14
Afspeelbare discs 6
ANGLE 37
ATTENUATE 56
AUDIO DRC 61
AUDIO INSTELLING 61
AUTO STBY 57

B

Bedieningsmenu 17

C

CONTROLE VOOR HDMI 60
Controle voor HDMI 51

D

DEMO 57
DIMMER 57
DivX® 10, 62
DVD-menu 38

E

EFFECT 41

F

FM MODE 47

G

GELUID 58
GELUID (HDMI) 60

H

HDMI
YCBCR/RGB (HDMI) 60
HDMI-INSTELLING 60
HDMI-RESOLUTIE 60
Herhaald afspelen 41
HERSTELLEN 63

I

INSTELLING 58
INTERVAL 42
iPod 45

J

JPEG-RESOLUTIE 60

K

KINDERBEVEILIGING 62

L

LINE 59
LUIDSPREKER 63
AFSTAND 63
NIVEAU 64
VERBINDING 63
LUIDSPREKEROPST. 61

M

MEDIA 35, 42
MENU 58
MULTI-DISC RESUME 63
Multi-sessie-CD 8
MUZIEKSTUKKEUZE 61

O

ONDERTITELING 59

P

PAUZESTAND 59
Programma afspelen 39

R

Regiocode 8

S

SCHERMBEVEILIGING 61
SCHERMDISPL. 58
SLEEP 56
Snelle instelling 30
SUBTITLE 37
Super Audio CD 39
SYSTEEMINSTELLING 61
SYSTEM MENU 47, 48, 56,
57

T

Taalcodelijst 76
TAALKEUZE 58
TEST TOON 64
TIJD 37
TV TYPE 59

U

Uitleesvenster op het
voorpaneel 13

V

VIDEO-INSTELLING 59
VOLLEDIG 58
VOLUMELIMIET 60
Voorpaneel 12

W

Willekeurig afspelen 40

Si dichiara che l'apparecchio è stato fabbricato in conformità all'art.2, Comma 1 del D.M. 28.08.1995 No.548.

ATTENZIONE

Avvertenza: l'uso di strumenti ottici con questo prodotto aumenterà il rischio di danni agli occhi.

Non installare l'apparecchio in uno spazio chiuso come una libreria o un mobiletto.

Per ridurre il pericolo di incendi, non ostruire le aperture per la ventilazione dell'apparecchio con quotidiani, tovaglie, tende e così via. Evitare inoltre di porre fiamme, ad esempio candele accese, sull'apparecchio.

Per ridurre il rischio di incendi o di scosse elettriche, non esporre l'apparecchio a pioggia o umidità, e non collocare sull'apparecchio oggetti contenenti liquidi, ad esempio vasi.

Non esporre le pile, le batterie o l'apparecchio con le pile inserite a calore eccessivo, ad esempio alla luce del sole o al fuoco.

Per evitare infortuni, questo apparecchio deve essere fissato in sicurezza al muro o alla parete secondo le istruzioni di installazione.

Solo per uso interno.

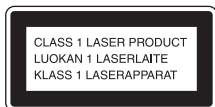

Questo apparecchio è classificato come prodotto LASER di CLASSE 1. Questo contrassegno si trova sul retro dell'apparecchio.



Trattamento del dispositivo elettrico od elettronico a fine vita (applicabile in

tutti i paesi dell'Unione Europea e in altri paesi europei con sistema di raccolta differenziata)

Questo simbolo sul prodotto o sulla confezione indica che il prodotto non deve essere considerato come un normale rifiuto domestico, ma deve invece essere consegnato ad un punto di raccolta appropriato per il riciclo di apparecchi elettrici ed elettronici. Assicurandovi che questo prodotto sia smaltito correttamente, voi contribuirete a prevenire potenziali conseguenze negative per l'ambiente e per la salute che potrebbero altrimenti essere causate dal suo smaltimento inadeguato. Il riciclaggio dei materiali aiuta a conservare le risorse naturali. Per informazioni più dettagliate circa il riciclaggio di questo prodotto, potete contattare l'ufficio comunale, il servizio locale di smaltimento rifiuti oppure il negozio dove l'avete acquistato.



Trattamento delle pile esauste (applicabile in

tutti i paesi dell'Unione Europea e in altri paesi Europei con sistema di raccolta differenziata)

Questo simbolo sul prodotto o sulla confezione indica che la pila non deve essere considerata un normale rifiuto domestico. Su alcuni tipi di pile questo simbolo potrebbe essere utilizzato in combinazione con un simbolo chimico. I simboli chimici per il mercurio (Hg) o per il piombo (Pb) sono aggiunti, se la batteria contiene più dello 0,0005% di mercurio o dello 0,004% di piombo. Assicurandovi che le pile

siano smaltite correttamente, contribuirete a prevenire potenziali conseguenze negative per l'ambiente e per la salute che potrebbero altrimenti essere causate dal loro inadeguato smaltimento. Il riciclaggio dei materiali aiuta a conservare le risorse naturali. In caso di prodotti che per motivi di sicurezza, prestazione o protezione dei dati richiedano un collegamento fisso ad una pila interna, la stessa dovrà essere sostituita solo da personale di assistenza qualificato.

Consegnare il prodotto a fine vita al punto di raccolta idoneo allo smaltimento di apparecchiature elettriche ed elettroniche; questo assicura che anche la pila al suo interno venga trattata correttamente. Per le altre pile consultate la sezione relativa alla rimozione sicura delle pile. Conferire le pile esauste presso i punti di raccolta indicati per il riciclo. Per informazioni più dettagliate circa lo smaltimento della pila esausta o del prodotto, potete contattare il Comune, il servizio locale di smaltimento rifiuti oppure il negozio dove l'avete acquistato.

Avviso per i clienti: le seguenti informazioni sono applicabili esclusivamente ad apparecchi venduti in paesi che applicano le direttive UE.

Il fabbricante di questo prodotto è Sony Corporation, 1-7-1 Konan Minato-ku Tokyo, 108-0075, Giappone. Il rappresentante autorizzato ai fini della Compatibilità Elettromagnetica e della sicurezza del prodotto è Sony Deutschland GmbH, Hedelfinger Strasse 61, 70327, Stoccarda Germania. Per qualsiasi problema relativo all'assistenza o alla garanzia, si prega di fare riferimento agli indirizzi indicati nei documenti di assistenza e garanzia forniti con il prodotto

Precauzioni

Alimentazione

- L'unità non è scollegata dall'alimentazione di rete fino a quando non viene scollegata dalla presa CA, anche nel caso in cui sia stata spenta.
- La spina principale è utilizzata per scollegare l'unità dall'alimentazione di rete, pertanto è importante collegare l'unità a una presa CA facilmente accessibile. In caso di anomalie nell'unità, scollegare immediatamente la spina principale dalla presa CA.

Copyright

Questo prodotto si basa su una tecnologia di protezione del copyright tutelata da brevetti statunitensi e da altri diritti di proprietà intellettuale. L'utilizzo di questa tecnologia di protezione del copyright deve essere autorizzato da Macrovision ed è destinato esclusivamente all'uso domestico e ad altre forme di visione limitata, salvo quanto diversamente autorizzato da Macrovision. Non è consentita la decodifica o il disassemblaggio.

Questo sistema incorpora il decodificatore surround a matrice adattativa Dolby* Digital e Dolby Pro Logic (II) e il sistema DTS** Digital Surround.

* Prodotto su licenza di Dolby Laboratories. Dolby, Pro Logic e il simbolo della doppia D sono marchi di Dolby Laboratories.

** Prodotto su licenza del brevetto statunitense: 5.451.942; 5.956.674; 5.974.380; 5.978.762; 6.487.535 e di altri brevetti statunitensi e internazionali emessi e in attesa di registrazione. DTS e DTS Digital Surround sono marchi di fabbrica registrati, i loghi e il simbolo DTS sono marchi di fabbrica di DTS, Inc. © 1996-2008 DTS, Inc. Tutti i diritti riservati.

In questo sistema è integrata la tecnologia High-Definition Multimedia Interface (HDMI™). HDMI, il logo HDMI e High-Definition Multimedia Interface sono marchi o marchi registrati di HDMI Licensing LLC.

I loghi "DVD-RW", "DVD-R", "DVD+RW", "DVD+R", "DVD VIDEO" e "CD" sono marchi.

"BRAVIA" è un marchio di Sony Corporation.

"PLAYSTATION" è un marchio di Sony Computer Entertainment, Inc.

INFORMAZIONI SUI FILE VIDEO DIVX:

DivX® è un formato video digitale di DivX, Inc. Questo dispositivo è dotato di certificazione ufficiale DivX Certified ed è in grado di riprodurre video DivX in questo formato. Visitare il sito www.divx.com per ulteriori informazioni e strumenti software per convertire i propri file in un video DivX (tranne per i modelli destinati al Regno Unito e al Nord America).

INFORMAZIONI SUL SERVIZIO DIVX VIDEO-ON-DEMAND:

Questo dispositivo DivX Certified® deve essere registrato per poter riprodurre contenuti DivX Video-on-Demand (VOD). Per generare il codice di registrazione, individuare la sezione DivX VOD nel menu delle impostazioni. Una volta ottenuto il codice, accedere al sito www.divx.com/vod per completare la procedura di registrazione e ottenere maggiori informazioni sul servizio DivX VOD (tranne per i modelli destinati al Regno Unito e al Nord America).

DivX® è un marchio registrato di DivX, Inc. e viene utilizzato su licenza (tranne per i modelli destinati al Regno Unito e al Nord America).

Tecnologia per la codifica audio MPEG Layer-3 e brevetti concessi in licenza da Fraunhofer IIS e Thomson.

iPod è un marchio di Apple, Inc. registrato negli Stati Uniti e in altri paesi. (solo modelli destinati al Regno Unito)

"Made for iPod" indica che un accessorio elettronico è stato progettato specificamente per il collegamento a un iPod ed è stato certificato dallo sviluppatore come conforme agli standard di prestazioni di Apple. (solo modelli destinati al Regno Unito)

Apple non è responsabile per il funzionamento di questo dispositivo o per la sua conformità agli standard di sicurezza e regolamentazione. (solo modelli destinati al Regno Unito)

Informazioni su MPEG-4 Visual

QUESTO PRODOTTO VIENE CONCESSO IN LICENZA AI SENSI DELLA MPEG-4 VISUAL PATENT PORTFOLIO LICENSE PER USO PERSONALE E NON COMMERCIALE PER LA DECODIFICA SECONDO LO STANDARD MPEG-4 VISUAL (“MPEG-4 VIDEO”) DI VIDEO CHE SIA STATO CODIFICATO DA UN CONSUMATORE IMPEGNATO IN UNA ATTIVITÀ PERSONALE E NON COMMERCIALE E/O CHE SIA STATO OTTENUTO DA UN FORNITORE VIDEO PROVVISORIO DI LICENZA MPEG LA PER FORNIRE VIDEO MPEG-4. NESSUNA LICENZA VIENE CONCESSA O SARÀ IMPLICITA PER QUALUNQUE ALTRO USO. ULTERIORI INFORMAZIONI, COMPRESSE QUELLE RELATIVE A LICENZA PER USO PROMOZIONALE, INTERNO E COMMERCIALE, POSSONO ESSERE RICHIESTE A MPEG LA, LLC. CONSULTARE IL SITO [HTTP://WWW.MPEGLA.COM](http://www.mpegla.com)

Informazioni sulle presenti istruzioni per l'uso

- Le indicazioni fornite nelle presenti istruzioni per l'uso descrivono i comandi sul telecomando. È inoltre possibile utilizzare i comandi sull'unità se questi hanno denominazioni uguali o simili a quelli riportati sul telecomando.
- Le voci del menu di controllo possono variare a seconda dell'area.
- Il termine “DVD” può essere utilizzato in senso generico per indicare DVD VIDEO, DVD+RW/DVD+R e DVD-RW/DVD-R.
- Le misure sono espresse in piedi (ft) nel caso dei modelli destinati al mercato nord-americano.
- L'impostazione predefinita è sottolineata.

Indice

Precauzioni.....	3
Informazioni sulle presenti istruzioni per l'uso	4
Dischi/file riproducibili su un dispositivo USB	6
Contenuto della confezione.....	11
Indice delle parti e dei comandi	12
Guida al menu di controllo	17

Operazioni preliminari

Punto 1: Installazione del sistema	21
Punto 2: Collegamento del sistema	26
Punto 3: Impostazione del sistema	30

Riproduzione

Riproduzione di un disco	33
Riproduzione di file su un disco/ dispositivo USB	33
Altre operazioni di riproduzione.....	36
Selezione del modo di riproduzione	40
Visualizzazione delle informazioni di un disco/dispositivo USB	43
Riproduzione di audio/video del componente collegato	45

Sintonizzatore

Preselezione delle stazioni radio	47
Ascolto della radio	47

Effetto audio

Ascolto dell'audio surround.....	49
Selezione dell'effetto sonoro	51

Funzioni comode

Utilizzo della funzione Controllo per HDMI per "BRAVIA" Sync.....	52
Trasferimento di brani su un dispositivo USB	54
Utilizzo del timer di spegnimento.....	57
Sincronizzazione di suono e immagini	57
Modifica del livello di ingresso audio dai componenti collegati.....	57



















Impostazioni

Regolazione della luminosità del display del pannello frontale.....	58
Attivazione/disattivazione del modo dimostrazione	58
Riesecuzione della configurazione rapida	58
Impostazione automatica del sistema nella modalità Standby.....	58
Esecuzione di altre impostazioni	59

Altre informazioni

Precauzioni	66
Risoluzione dei problemi.....	68
Caratteristiche tecniche.....	74
Indice	79

Dischi/file riproducibili su un dispositivo USB

Tipo	Logo del disco	Caratteristiche	Icona
DVD VIDEO	     	<ul style="list-style-type: none"> • DVD VIDEO • DVD-R/DVD-RW nel formato DVD VIDEO o nel modo video • DVD+R/DVD+RW in formato DVD VIDEO 	
Modo VR (Video Recording)	 	<ul style="list-style-type: none"> • DVD-R/DVD-RW nel modo VR (Video Recording) (tranne per DVD-R DL) 	
VIDEO CD		<ul style="list-style-type: none"> • VIDEO CD (dischi ver. 1.1 e 2.0) • Super VCD • CD-R/CD-RW/CD-ROM in formato Video CD o Super VCD 	
Super Audio CD	 SUPER AUDIO CD	<ul style="list-style-type: none"> • Super Audio CD 	
CD		<ul style="list-style-type: none"> • CD audio • CD-R/CD-RW in formato CD audio 	
DATA CD	–	<ul style="list-style-type: none"> • CD-R/CD-RW/CD-ROM in formato DATA CD, contenente i seguenti tipi di file e conforme a ISO 9660¹⁾ Level 1/ Level 2 o Joliet (formato esteso). <ul style="list-style-type: none"> – File MP3²⁾³⁾ – File immagini JPEG⁴⁾ – File video DivX⁵⁾/MPEG4⁶⁾ 	
DATA DVD	–	<ul style="list-style-type: none"> • DVD-ROM/DVD-R/DVD-RW/ DVD+R/DVD+RW in formato DATA DVD, contenente i seguenti tipi di file e conforme a UDF (Universal Disk Format). <ul style="list-style-type: none"> – File MP3²⁾³⁾ – File immagini JPEG⁴⁾ – File video DivX⁵⁾/MPEG4⁶⁾ 	

Tipo	Logo del disco	Caratteristiche	Icona
Dispositivo USB	–	<ul style="list-style-type: none"> • Dispositivo USB contenente i seguenti tipi di file. <ul style="list-style-type: none"> – File MP3²⁾ o file WMA/AAC³⁾ – File immagini JPEG⁴⁾ – File video DivX⁵⁾/MPEG4⁶⁾ 	

¹⁾Un formato logico di file e cartelle su CD-ROM, definito da ISO (International Organization for Standardization).

²⁾MP3 (MPEG1 Audio Layer 3) è un formato standard definito da ISO/MPEG per i dati audio compressi. I file MP3 devono essere in formato MPEG1 Audio Layer 3.

³⁾I file con protezione del copyright (Digital Rights Management) non possono essere riprodotti dal sistema.

⁴⁾I file immagini JPEG devono essere conformi al formato per file immagine DCF (DCF “Design rule for Camera File system”: standard grafico per le fotocamere digitali pubblicato da Japan Electronics and Information Technology Industries Association (JEITA)).

⁵⁾Tranne per i modelli destinati al Regno Unito e al Nord America.

⁶⁾Tranne per i modelli destinati al Nord America.

Note sui CD audio

Il presente prodotto è stato progettato per la riproduzione di dischi conformi allo standard CD (Compact Disc).

I DualDisc e alcuni dischi musicali codificati con tecnologie di protezione dei diritti d’autore non sono conformi allo standard CD (Compact Disc). Pertanto, tali dischi potrebbero non essere compatibili con il prodotto.

Esempi di dischi che il sistema non è in grado di riprodurre

Il sistema non può riprodurre i seguenti dischi:

- CD-ROM/CD-R/CD-RW diversi da quelli registrati nei formati elencati a pagina 6
- CD-ROM registrati in formato PHOTO CD
- Parte dati dei CD-Extra
- Disco CD Graphics
- DVD audio
- DATA CD/DATA DVD che non contiene file MP3, file immagini JPEG, file video DivX* o file video MPEG4**
- DATA CD/DATA DVD creato nel formato Packet Write
- DVD-RAM
- Blu-ray Disc
 - * Tranne per i modelli destinati al Regno Unito e al Nord America.
 - **Tranne per i modelli destinati al Nord America.

Inoltre, il sistema non può riprodurre i seguenti dischi:

- Un DVD VIDEO con un codice di zona diverso (pagina 8)
- Dischi di forma non standard (ad esempio rettangolari o a forma di cuore)
- Dischi sui quali siano applicati carta o adesivi
- Dischi sui quali sono presenti residui di collante di nastro adesivo o etichette adesive

Note sui CD-R/CD-RW/DVD-R/DVD-RW/DVD+R/DVD+RW

In alcuni casi, i CD-R/CD-RW/DVD-R/DVD-RW/DVD+R/DVD+RW non possono essere riprodotti su questo sistema a causa della qualità di registrazione o delle condizioni fisiche del disco, oppure delle caratteristiche del dispositivo di registrazione e del software di creazione.

Il disco non potrà essere riprodotto se non è stato finalizzato correttamente. Per ulteriori informazioni, consultare le istruzioni per l'uso del dispositivo utilizzato per la registrazione.

Alcune funzioni di riproduzione non possono essere utilizzate con particolari DVD+RW/DVD+R, anche se sono stati correttamente finalizzati. In questo caso, effettuare una riproduzione normale del disco. Inoltre, alcuni DATA CD/DATA DVD creati nel formato Packet Write non possono essere riprodotti.

Note sui CD multisessione

- Questo sistema può riprodurre CD multisessione se nella prima sessione è contenuto un file MP3. Possono essere riprodotti anche eventuali file MP3 registrati nelle sessioni successive.
- Questo sistema può riprodurre CD multisessione se nella prima sessione è contenuto un file immagine JPEG. Possono essere riprodotti anche eventuali file immagini JPEG registrati in sessioni successive.
- Se i file MP3 e i file immagini JPEG in formato CD musicale o Video CD sono stati registrati nella prima sessione, viene riprodotta solo la prima sessione.

Codice di zona

Sul retro del sistema è riportato un codice di zona. Il sistema consente di riprodurre solo DVD aventi lo stesso codice di zona.

Con questo sistema è inoltre possibile riprodurre DVD VIDEO con il contrassegno .

Se si tenta di riprodurre altri tipi di DVD VIDEO, sullo schermo del televisore viene visualizzato il messaggio [Impossibile riprodurre questo disco per limiti di area.]. È possibile che alcuni tipi di DVD VIDEO non riportino il codice di zona, anche se la loro riproduzione è vietata in seguito a restrizioni specifiche in vigore nella zona.

Note sulle operazioni di riproduzione di DVD e VIDEO CD

È possibile che i produttori di software impostino alcune operazioni di riproduzione di DVD e VIDEO CD. Poiché questo sistema riproduce DVD e VIDEO CD in base al contenuto del disco definito dai produttori di software, alcune funzioni di riproduzione potrebbero non essere disponibili. Leggere le istruzioni per l'uso del DVD o VIDEO CD.

Note sui file riproducibili

- Il sistema è in grado di riconoscere fino a 200 cartelle, compresi album (cartelle) che non contengono file audio, file immagini JPEG o file video¹⁾. Quando il DATA CD/DATA DVD/dispositivo USB contiene più di 200 cartelle o se in una cartella sono contenuti più di 150 file, i file e le cartelle riconosciuti dal sistema dipendono dalla configurazione della cartella.

- Il sistema è in grado di riprodurre i seguenti file.

File	Estensione del file
File MP3	“.mp3”
File WMA ²⁾	“.wma”
File AAC ²⁾	“.m4a”
File immagine JPEG	“.jpg” o “.jpeg”
File video DivX ³⁾	“.avi” o “.divx”
File video MPEG4 ¹⁾	“.mp4” o “.m4v”

Il sistema tenterà di riprodurre tutti i dati con le estensioni indicate, anche se non si tratta di file in formato MP3/WMA/AAC/JPEG/DivX³⁾/MPEG4¹⁾. La riproduzione di questi dati può generare un forte rumore in grado di danneggiare i diffusori.

- Le seguenti condizioni possono provocare un aumento del tempo necessario per l’avvio della riproduzione:
 - Un DATA CD/DATA DVD/dispositivo USB è stato registrato con una struttura ad albero complessa.
 - Sono stati appena riprodotti i file audio, i file immagini JPEG o i file video¹⁾ di un’altra cartella.
- Alcuni file su DATA CD/DATA DVD/dispositivi USB non possono essere riprodotti sul sistema, in base al formato del file.
- Il sistema è in grado di raggiungere una profondità pari a 8 cartelle.
- È possibile che il sistema non riesca a riprodurre un file audio, un file immagine JPEG o un file video¹⁾ in base al tipo di file.
- È possibile che i file registrati da un dispositivo, quale un computer, non siano riprodotti nell’ordine di registrazione.
- Le cartelle che non contengono file audio, file immagini JPEG o file video¹⁾ vengono saltate.
- Non è garantita la compatibilità con tutti i software di codifica/scrittura MP3/WMA/AAC, i dispositivi e i supporti di registrazione.
- Non è garantita la compatibilità con tutti i software di codifica/scrittura video MPEG4, i dispositivi e i supporti di registrazione.¹⁾
- L’ordine di riproduzione specificato potrebbe variare a seconda del software utilizzato per la creazione del file audio, del file immagine JPEG o del file video¹⁾, o qualora siano presenti più di 200 cartelle o 150 file in ciascuna cartella.

¹⁾Tranne per i modelli destinati al Nord America.

²⁾Solo dispositivo USB.

³⁾Tranne per i modelli destinati al Regno Unito e al Nord America.

Informazioni sui file video DivX

(tranne per i modelli destinati al Regno Unito e al Nord America)

- DivX[®] è una tecnologia di compressione dei file video, sviluppata da DivX, Inc. Questo apparecchio è un prodotto DivX[®] Certified ufficiale.
- È possibile riprodurre DATA CD/DATA DVD/dispositivi USB che contengono file video DivX[®].

Nota

- Il sistema potrebbe non essere in grado di riprodurre un file video DivX qualora questo sia stato creato unendo due o più file video DivX diversi.
- Il sistema non consente di riprodurre file video DivX di dimensioni superiori a 720 (larghezza) × 576 (altezza) o 4 GB.

- Secondo le caratteristiche del file video DivX, è possibile che il suono salti o risulti sfasato rispetto alle immagini sullo schermo del televisore.
- Il sistema non è in grado di riprodurre alcuni file video DivX di durata superiore a 3 ore.
- A seconda del file video DivX, l'immagine potrebbe avere delle sospensioni o essere poco chiara: in questo caso si consiglia di creare un file con un bit rate inferiore. Se il suono è disturbato, si consiglia di scegliere il formato audio MP3.
- A causa della tecnologia di compressione utilizzata per i file video DivX, è possibile che sia necessario del tempo per la visualizzazione dell'immagine dopo la pressione di ►.

Note sui dispositivi USB riproducibili

- Questo sistema supporta i dispositivi MSC (Mass Storage Class).
- Non è garantito il funzionamento del sistema con tutti i dispositivi o le memorie USB.
- Anche se per i dispositivi USB sono disponibili molte funzioni complesse, nel caso di dispositivi USB collegati al sistema i contenuti riproducibili sono limitati a contenuti musicali, foto e contenuti video. Per i dettagli, consultare le istruzioni per l'uso del dispositivo USB.
- Quando viene inserito un dispositivo USB, il sistema legge tutti i file sul dispositivo USB. Se vi sono molte cartelle o molti file sul dispositivo USB, può essere necessario del tempo per terminare la lettura.
- Non collegare il sistema e il dispositivo USB per mezzo di un hub USB.
- Con alcuni dispositivi USB collegati, potrebbe verificarsi un ritardo prima dell'esecuzione di un'operazione.
- L'ordine di riproduzione del sistema può differire dall'ordine di riproduzione del dispositivo USB collegato.
- Spegnerne sempre il sistema prima di rimuovere il dispositivo USB. La rimozione del dispositivo USB con il sistema acceso può danneggiare i dati sul dispositivo USB.
- Prima di utilizzare un dispositivo USB, assicurarsi che sul dispositivo USB non siano presenti file infetti da virus.

Contenuto della confezione

Unità principale

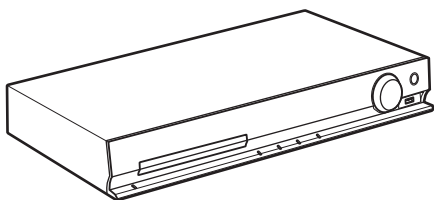

Confezioni dei diffusori

• DAV-TZ230

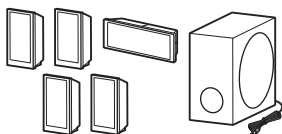

• DAV-TZ630

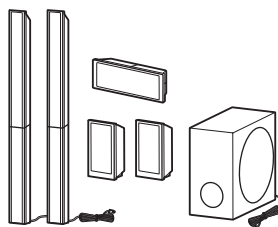

- Cavi dei diffusori (1 set)
Per DAV-TZ230 (rosso/
bianco/verde/grigio/blu)
Per DAV-TZ630 (verde/
grigio/blu)



• Cuscinetti (1 set)



- Componenti di montaggio per i diffusori alti
Per DAV-TZ630



(2)



(6)

Accessori

• Telecomando (1)

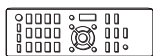

• Antenna a filo FM (1)



oppure



- Istruzioni per l'uso
- Guida di configurazione
rapida
- Guida all'installazione dei
diffusori
(solo DAV-TZ630)

• Pile R6 (tipo AA) (2)



- Coperchi inferiori dei
diffusori (2)
(solo DAV-TZ630)







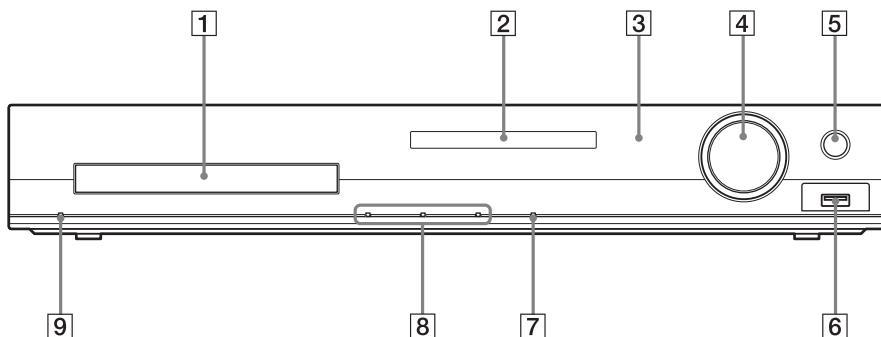

Indice delle parti e dei comandi

Per ulteriori informazioni, consultare le pagine indicate fra parentesi.

Pannello frontale



- 1 Vassoio porta disco**
- 2 Display del pannello frontale (pagina 13)**
- 3  (sensore del telecomando)**
Consente di ricevere il segnale del telecomando. Per utilizzare il telecomando, puntarlo verso il sensore.
- 4 Controllo MASTER VOLUME**
Consente di regolare il volume del sistema.
- 5 REC TO USB (pagina 54)**
Consente di trasferire brani/file MP3 su un dispositivo USB.
- 6 Porta  (USB) (pagina 33)**
Utilizzata per collegare un dispositivo USB o un iPod*.
* Solo modelli destinati al Regno Unito.
- 7 FUNCTION**
Consente di selezionare la sorgente di riproduzione.
- 8 Tasti di controllo della riproduzione**
 -  (apertura/chiusura)**
Consente di aprire o chiudere il vassoio del disco.
 -  (riproduzione)**
Consente di avviare o riavviare la riproduzione.
 -  (arresto)**
Consente di arrestare la riproduzione e ricorda il punto di arresto (punto di ripristino).
- 9  (acceso/standby)**
Consente di accendere l'unità o di impostare la modalità Standby.

Display del pannello frontale

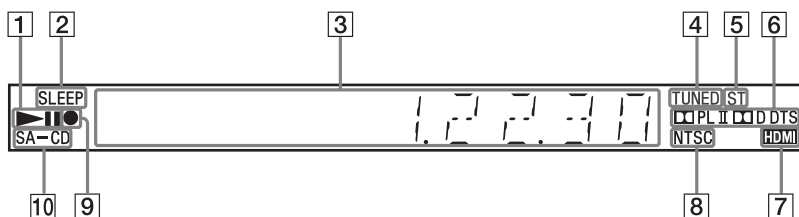

1 **Indicatore di stato della riproduzione**

2 **Indicatore SLEEP**

Lampeggia quando viene impostata la funzione di spegnimento programmato.

3 **Display di stato del sistema**

4 **Indicatore TUNED (solo radio)**

Si illumina alla ricezione di una stazione.

5 **Indicatore ST (solo radio)**

Si illumina alla ricezione di audio stereofonico.

6 **Indicatore di formato surround**

7 **Indicatore HDMI**

Si illumina quando viene stabilito un collegamento HDMI tra l'unità e un televisore.

8 **Indicatore NTSC**

Si illumina quando viene caricato un disco NTSC.

9 **Indicatore di trasferimento USB**

Si illumina durante il trasferimento USB.

10 **Indicatore SA-CD**

Si illumina quando viene caricato un Super Audio CD/CD.

Pannello posteriore

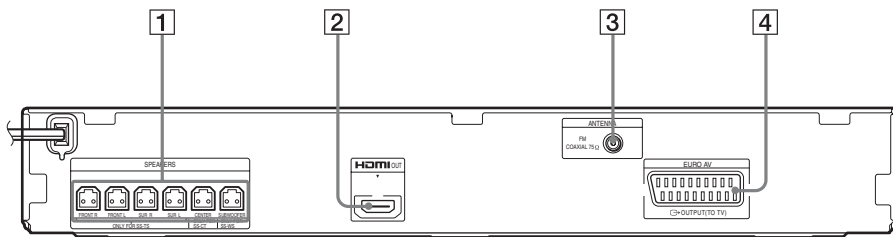

- 1 Prese SPEAKERS (pagina 26)
- 2 Presa HDMI OUT (pagina 27)
- 3 Presa ANTENNA (COAXIAL 75Ω FM) (pagina 28)
- 4 Presa EURO AV → OUTPUT (TO TV) (pagina 27)

Telecomando

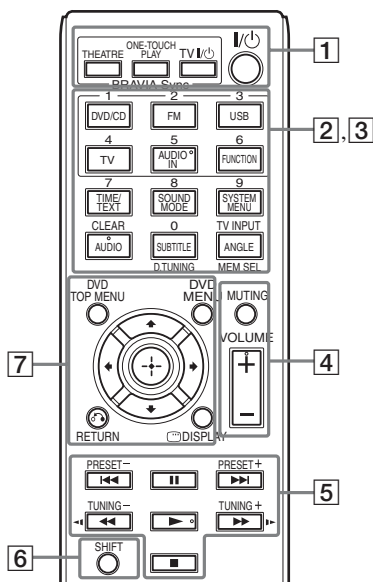

I tasti numero 5/AUDIO IN, VOLUME +, AUDIO e ► dispongono di un punto tattile. Utilizzare il punto tattile come riferimento durante l'uso del telecomando.

1 THEATRE (pagina 52)

Consente di passare automaticamente alla modalità video ottimale per guardare i film.

ONE-TOUCH PLAY (pagina 52)

Consente di attivare la Riproduzione One-Touch.

TV I/⏻ (accesso/standby)*

Consente di accendere il televisore o di impostare la modalità Standby.

I/⏻ (accesso/standby) (pagina 30)

Consente di accendere il sistema o di impostare la modalità Standby.

2 Tasti con etichette di testo nere/bianche

Tasti di selezione delle funzioni (pagine 33, 45, 47)

Consente di selezionare la sorgente di riproduzione.

Il sistema si accende automaticamente premendo il tasto di selezione delle funzioni quando il sistema è spento.

DVD/CD

FM

USB

TV

AUDIO IN

Questo tasto non funziona.

FUNCTION

Consente di selezionare le funzioni in sequenza.

TIME/TEXT (pagina 43)

Consente di cambiare le informazioni sul display del pannello frontale.

SOUND MODE (pagina 51)

Consente di selezionare il modo audio.

SYSTEM MENU (pagine 47, 49, 57, 58)

Consente di accedere al menu del sistema.

AUDIO (pagina 38)

Consente di selezionare il formato o la traccia audio.

SUBTITLE (pagina 37)

Consente di selezionare la lingua per i sottotitoli se su un DVD VIDEO sono registrati sottotitoli in più lingue.

ANGLE (pagina 37)

Consente di passare ad altri angoli di visione se su un DVD VIDEO sono registrate più angolazioni.

D.TUNING (pagina 47)

Consente di selezionare le frequenze radio.

MEM SEL (pagine 33, 54)

Consente di selezionare il numero della memoria del dispositivo USB per la riproduzione o il trasferimento.

- 3** Tasti con etichette di testo rosa (i tasti seguenti possono essere utilizzati tenendo premuto SHIFT (**6**)).

Tasti numerici (pagine 36, 47)

Consente di immettere i numeri di titolo/capitolo, le frequenze radio e così via.

CLEAR (pagine 36, 40, 56)

Consente di cancellare il campo di immissione.

TV INPUT*

Consente di cambiare la sorgente di ingresso del televisore.

- 4** **MUTING**

Consente di disattivare temporaneamente l'audio.

VOLUME +/- (pagina 33)

Consente di regolare il volume.

- 5** **Tasti di controllo della riproduzione**

Vedere "Altre operazioni di riproduzione" (pagina 36).

◀◀/▶▶ (precedente/successivo)

**◀◀/▶▶ (avanzamento veloce/
riavvolgimento rapido)**

◀◀/▶▶ (rallentatore)

▶ (riproduzione)

⏸ (pausa)

■ (arresto)

Tasti di controllo della radio

Vedere "Ascolto della radio" (pagina 47).

PRESET +/-

TUNING +/-

- 6** **SHIFT**

Tenere premuto questo tasto per utilizzare i tasti con l'etichetta di testo rosa (**3**).

- 7** **DVD TOP MENU (pagina 38)**

Consente di aprire o chiudere il menu di primo livello del DVD.

DVD MENU (pagina 38)

Consente di aprire o chiudere il menu del DVD.

←/↑/↓/→

Consente di spostare l'evidenziazione su una voce visualizzata.

⊕ (ENTER)

Consente di accedere alla voce selezionata.

↶ RETURN (pagina 34)

Consente di ritornare al display precedente.

Ⓜ DISPLAY (pagine 17, 30, 33, 36, 40, 52, 54, 59)

Consente di visualizzare le informazioni di riproduzione sullo schermo del televisore.

* Utilizzabile solo con televisori Sony. A seconda del televisore, potrebbe non essere possibile utilizzare alcuni tasti.

Per inserire le pile

Inserire due pile R6 (tipo AA, in dotazione) facendo corrispondere i poli ⊕ e ⊖ delle pile ai contrassegni presenti all'interno del vano.

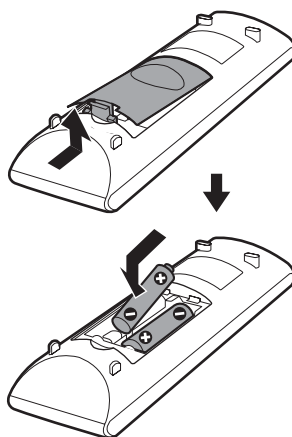

Nota

- Non lasciare il telecomando in un luogo eccessivamente caldo o umido.
- Non utilizzare una pila nuova insieme a una usata.
- Evitare di far cadere corpi estranei all'interno del telecomando, soprattutto durante la sostituzione delle pile.
- Se si prevede di non utilizzare il telecomando per un periodo prolungato, rimuovere le pile per evitare possibili danni dovuti a perdite di elettrolita e corrosione.

Guida al menu di controllo

È possibile utilizzare il menu di controllo per selezionare una funzione e visualizzare informazioni correlate.

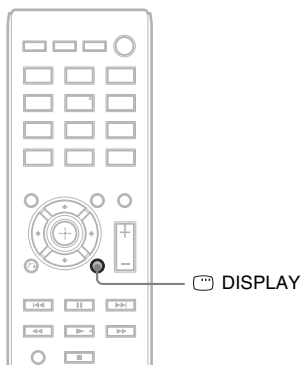

Premere  DISPLAY durante l'uso della funzione "DVD/CD" o "USB".

Ad ogni pressione del tasto  DISPLAY, il menu di controllo cambia come indicato di seguito:

① → ② → ③ → ① → ...

- ① Menu di controllo 1
- ② Menu di controllo 2 (visualizzato solo quando disponibile)
- ③ Menu di controllo disattivato

Menu di controllo



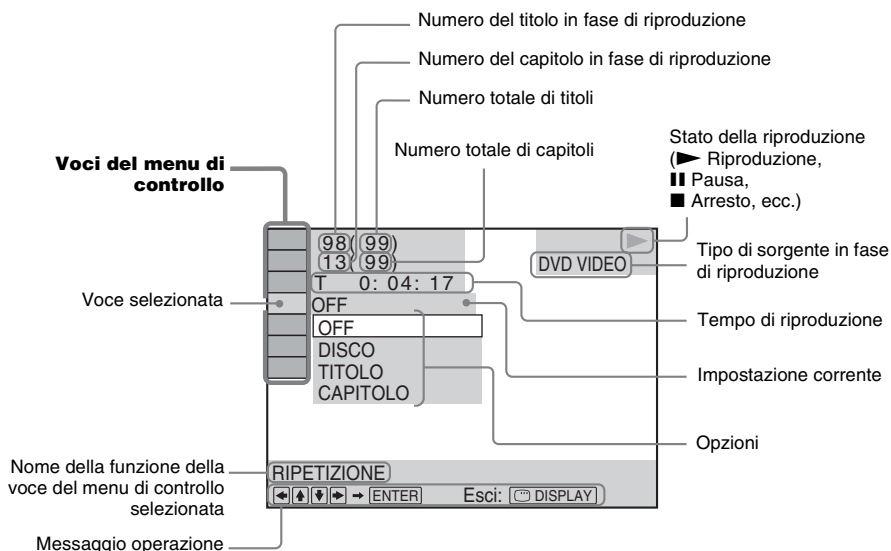











Esempio: menu di controllo 1 durante la riproduzione di un DVD VIDEO.



Elenco di voci del menu di controllo

I menu di controllo 1 e 2 mostrano voci diverse a seconda della sorgente. Per ulteriori informazioni, consultare le pagine indicate fra parentesi nel diagramma di seguito.

Voce	Nome della voce, funzione, sorgente corrispondente
	[TITOLO] (pagina 36)/[SCENA] (pagina 36)/[BRANO] (pagina 36) È possibile selezionare il titolo, la scena o il brano da riprodurre. DVD-V DVD-VR VIDEO CD
	[CAPITOLO] (pagina 36)/[INDICE] (pagina 36) È possibile selezionare il capitolo o l'indice da riprodurre. DVD-V DVD-VR VIDEO CD
	[INDICE] (pagina 36) È possibile visualizzare e selezionare l'indice da riprodurre. Super Audio CD
	[BRANO] (pagina 36) È possibile selezionare il brano da riprodurre. Super Audio CD C D DATA CD DATA DVD USB
	[ORIGINAL/PLAY LIST] (pagina 39) È possibile selezionare il tipo di titoli (DVD-RW/DVD-R) da riprodurre, scegliendo fra [ORIGINAL] e una [PLAY LIST] modificata. DVD-VR
	[DURATA] (pagina 37) È possibile controllare il tempo trascorso e il tempo di riproduzione residuo. È possibile avviare la riproduzione dal punto desiderato immettendo il codice temporale (solo DVD VIDEO/DVD-VR). DVD-V DVD-VR VIDEO CD Super Audio CD C D DATA CD DATA DVD USB
	[MULTI/2CH] (pagina 39) È possibile selezionare l'area da riprodurre su un Super Audio CD, quando disponibile. Super Audio CD



	[STRATO CD/SUPER AUDIO CD] (pagina 39) È possibile selezionare lo strato da riprodurre su un Super Audio CD, quando disponibile. Super Audio CD
	[PROGRAMMA] (pagina 40) È possibile selezionare i brani da riprodurre nell'ordine desiderato. VIDEO CD C D
	[CASUALE] (pagina 41) È possibile riprodurre i brani/file in ordine casuale. VIDEO CD Super Audio CD C D DATA CD DATA DVD USB
	[RIPETIZIONE] (pagina 41) È possibile riprodurre ripetutamente l'intero disco o l'intero dispositivo USB (tutti i titoli/tutti i brani/tutte le cartelle/tutti i file) o un solo titolo/capitolo/brano/cartella/file. DVD-V DVD-VR VIDEO CD Super Audio CD C D DATA CD DATA DVD USB
	[A/V SYNC] (pagina 57) È possibile regolare il ritardo tra riproduzione dell'audio e delle immagini. DVD-V DVD-VR VIDEO CD DATA CD DATA DVD USB
	[MENU DISCO] (pagina 38) È possibile visualizzare il menu del DVD. DVD-V
	[RICERCA] (pagina 34) È possibile visualizzare l'elenco di cartelle/file immagini JPEG. DATA CD DATA DVD USB
	[IMPOSTAZIONE] (pagina 59) [PERSONALIZZATO] Consente di eseguire varie impostazioni, in aggiunta a quelle della configurazione rapida. [VERSIONE RAPIDA] (pagina 30) È possibile effettuare le regolazioni di base. La configurazione rapida consente di selezionare la lingua per le indicazioni a schermo e il formato di visualizzazione del televisore. DVD-V DVD-VR VIDEO CD Super Audio CD C D DATA CD DATA DVD USB
	[CARTELLA] (pagina 36) È possibile selezionare la cartella da riprodurre. DATA CD DATA DVD USB
	[FILE] (pagina 36) È possibile selezionare il file immagine JPEG o il file video da riprodurre. DATA CD DATA DVD USB
 1)	[DATA] (pagina 45) È possibile visualizzare la data in cui è stata scattata una fotografia con una fotocamera digitale. DATA CD DATA DVD USB
 1)	[INTERVALLO] (pagina 42) È possibile selezionare la durata di visualizzazione delle diapositive sullo schermo del televisore. DATA CD DATA DVD USB
 1)	[EFFETTO] (pagina 42) È possibile selezionare gli effetti di transizione da utilizzare durante una presentazione di diapositive. DATA CD DATA DVD USB
	[MEZZO COMUNICAZIONE] (pagina 35) È possibile selezionare la priorità di riproduzione di vari tipi di dati (file MP3/AAC ² /WMA ²), file immagine JPEG, file video o sia file immagine JPEG che MP3 ³) quando si riproduce un DATA CD/DATA DVD/dispositivo USB. DATA CD DATA DVD USB
	[TRASFERIMENTO USB] (pagina 54) È possibile trasferire i brani su un CD audio o i file MP3 di un DATA CD/DATA DVD su un dispositivo USB. USB

¹⁾Queste voci non sono visualizzate durante la riproduzione di un DATA CD/DATA DVD/dispositivo USB contenente file video.

²⁾Solo dispositivo USB.

³⁾Solo DATA CD/DATA DVD.

Suggerimento

- L'icona del menu di controllo si illumina in giallo  →  quando si seleziona una voce qualsiasi tranne [OFF] (solo [PROGRAMMA], [CASUALE], [RIPETIZIONE] e [A/V SYNC]). L'indicatore [ORIGINAL/PLAY LIST] si illumina in giallo quando si seleziona [PLAY LIST] (impostazione predefinita). L'indicatore [MULTI/2CH] si illumina in giallo quando si seleziona l'area di riproduzione multicanale su un Super Audio CD.

Punto 1: Installazione del sistema

Posizionamento del sistema

Installare il sistema facendo riferimento alla figura di seguito.

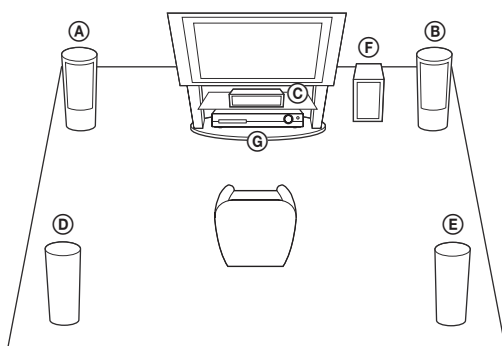

- (A) Diffusore anteriore (L - sinistra)
- (B) Diffusore anteriore (R - destra)
- (C) Diffusore centrale
- (D) Diffusore surround (L - sinistra)
- (E) Diffusore surround (R - destra)
- (F) Subwoofer
- (G) Unità

Applicazione dei cuscinetti al subwoofer

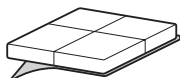

Rimuovere i cuscinetti dalla copertura di protezione.

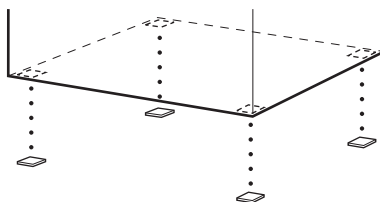

Nota

- Prestare attenzione nel collocare i diffusori e/o i supporti dei diffusori fissati ai diffusori su un pavimento trattato con prodotti speciali (quali cera, olio, lucidanti, ecc.) onde evitare macchie o scolorimento.

Montaggio dei diffusori

(solo DAV-TZ630)

Per il montaggio dei diffusori consultare la "Guida all'installazione dei diffusori" (supplemento).

Installazione dei diffusori a parete

Attenzione

- Per informazioni sul materiale della parete o sulle viti da utilizzare rivolgersi a una ferramenta o a un installatore.
- Utilizzare viti adatte al materiale e alla robustezza della parete. Una parete di cartongesso è particolarmente fragile: fissare le viti a una travatura. Se sono presenti rinforzi, installare i diffusori su una parete verticale e liscia.
- Sony non potrà essere ritenuta responsabile in caso di incidenti o danni dovuti a un'installazione scorretta, installazione su pareti non sufficientemente robuste o inserimento improprio delle viti, calamità naturali, ecc.

Prima di installare il diffusore alto a parete (solo DAV-TZ630)

Non è possibile installare il diffusore alto se è applicata la parte inferiore. Rimuovere la parte inferiore del diffusore alto prima di installarlo a parete.

1 Estrarre il cavo del diffusore dallo slot della parte posteriore del diffusore.

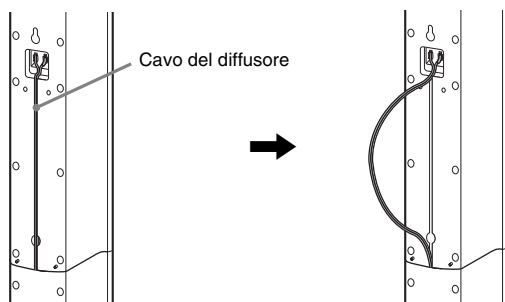

Cavo del diffusore

Parte posteriore del diffusore

2 Scollegare i cavi del diffusore dal diffusore stesso.

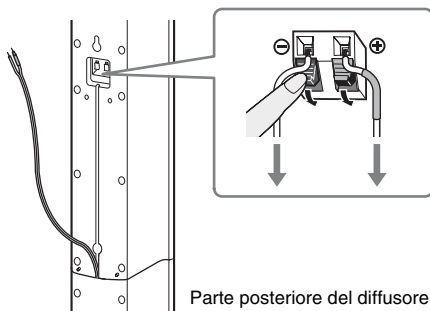

Parte posteriore del diffusore

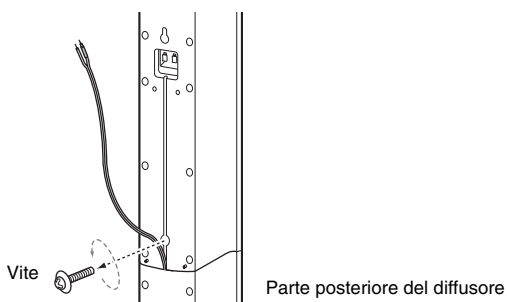
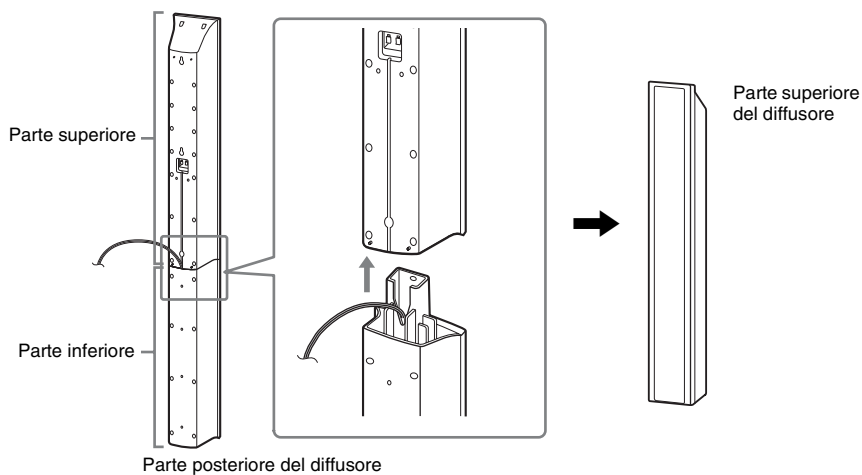
3 Rimuovere la vite (preinstallata) posta sulla parte posteriore del diffusore.**4** Sollevare la parte superiore del diffusore.

5 Estrarre il cavo del diffusore dal fondo della parte inferiore del diffusore.

Il cavo del diffusore rimosso va utilizzato al momento dell'installazione del diffusore su una parete.

Parte inferiore del diffusore

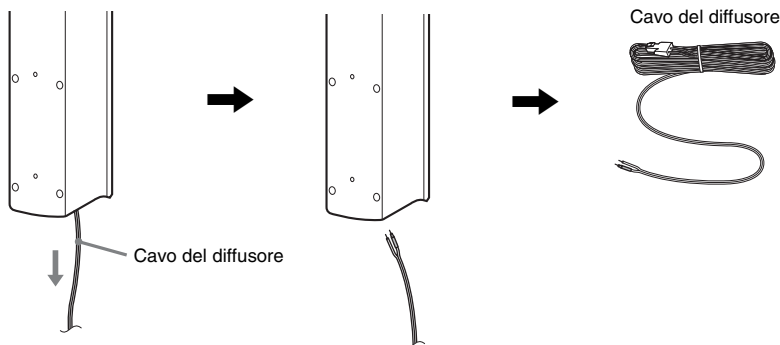

6 Rimuovere la carta protettiva dal coperchio inferiore del diffusore, quindi applicare il coperchio al fondo della parte superiore del diffusore.

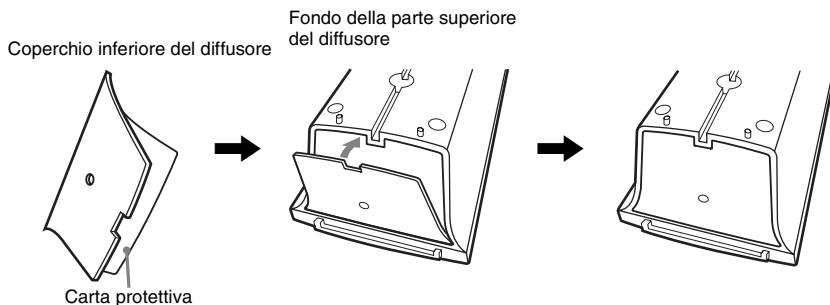

Nota

- Per rimuovere la carta protettiva, tirarla dalla sezione esposta in corrispondenza della tacca nel coperchio inferiore del diffusore.

Aggancio del diffusore a parete

1 Collegare il cavo del diffusore con la fascetta blu a \oplus e il cavo del diffusore privo di fascetta colorata a \ominus .

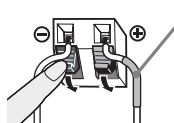

Fascetta colorata
 Diffusore anteriore sinistro (L): bianco
 Diffusore anteriore destro (R): rosso
 Diffusore centrale: verde
 Diffusore surround sinistro (L): blu
 Diffusore surround destro (R): grigio

- 2** Predisporre viti (non in dotazione) di dimensioni idonee per il foro situato sul retro di ciascun diffusore. Vedere le illustrazioni di seguito.

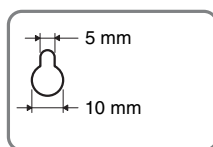
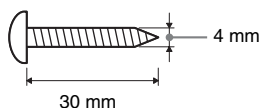

Foro sul retro del diffusore

- 3** Serrare le viti alla parete, quindi agganciarvi il diffusore.

Profondità della vite serrata

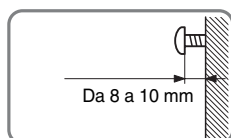

Per il diffusore centrale

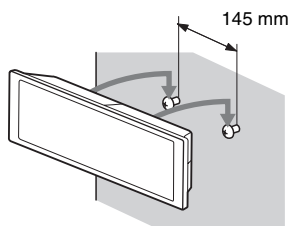

Per i diffusori alti (solo DAV-TZ630)

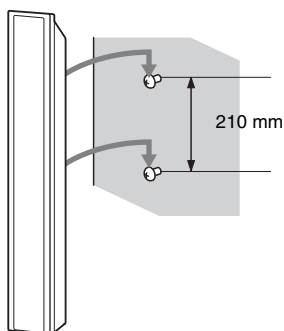

Per i diffusori piccoli

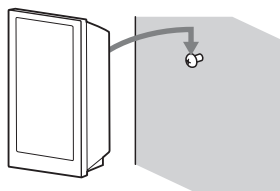

Punto 2: Collegamento del sistema

Collegamento dei diffusori

- 1 Inserire i connettori dei cavi del diffusore, rispettando i colori sulle prese SPEAKERS dell'unità, fino allo scatto.

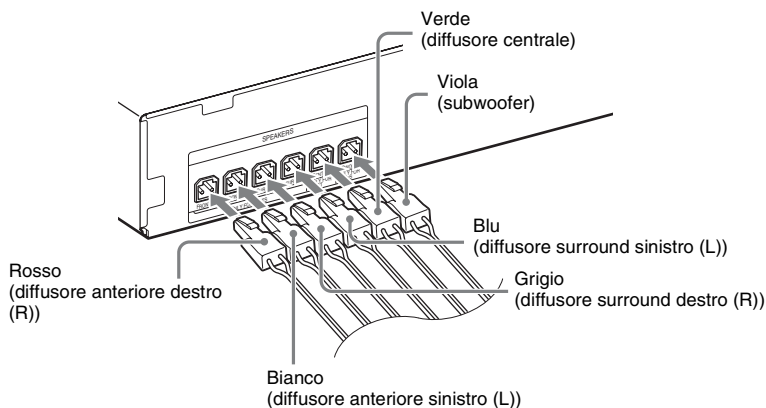

- 2 Collegare il cavo del diffusore con la fascetta blu a \oplus e il cavo del diffusore privo di fascetta colorata a \ominus .

Il cavo del diffusore subwoofer è fissato al subwoofer.

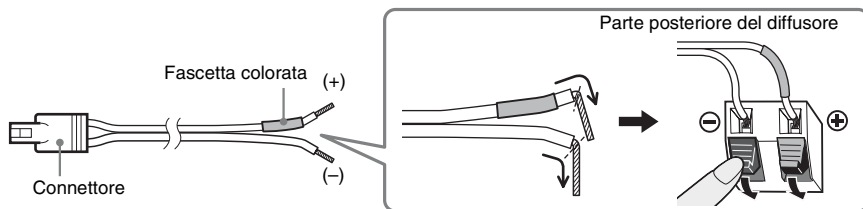

Nota

- Evitare di far impigliare l'isolante del cavo del diffusore (copertura in gomma) nei terminali del diffusore.

Collegamento del televisore

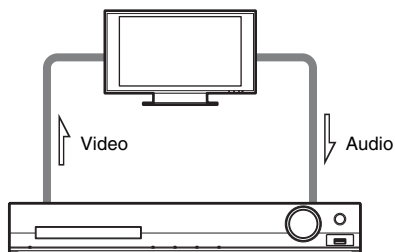

Selezionare uno dei metodi di collegamento in base alle prese disponibili sul televisore.

■ Metodo 1: collegamento mediante cavo SCART (EURO AV)

Questo è il collegamento base e consente di inviare sia segnali video che segnali audio. Per ascoltare il suono stereo del televisore attraverso il sistema, è necessario eseguire questo collegamento.

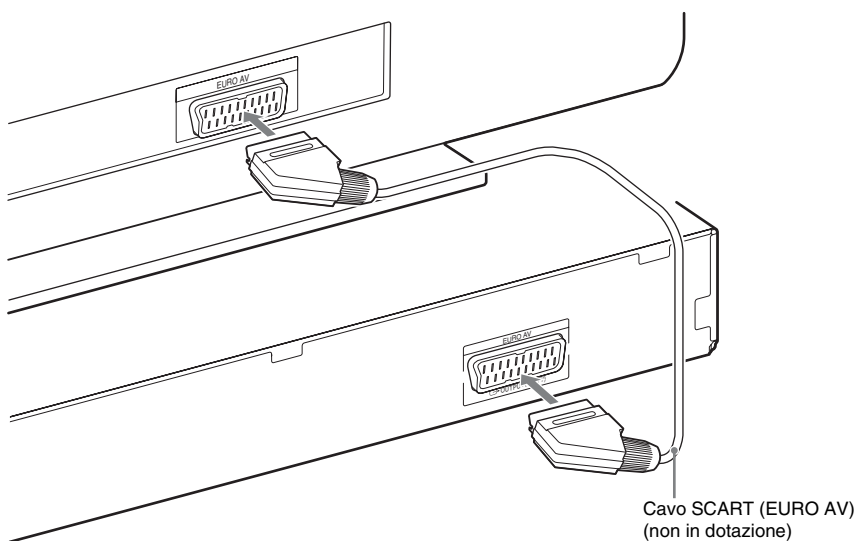

■ Metodo 2: collegamento con cavo HDMI e cavo SCART (EURO AV)

Rispetto al Metodo 1, la qualità delle immagini risulta migliore.

Per ascoltare il suono stereo del televisore attraverso il sistema, è necessario collegare il cavo SCART (EURO AV).

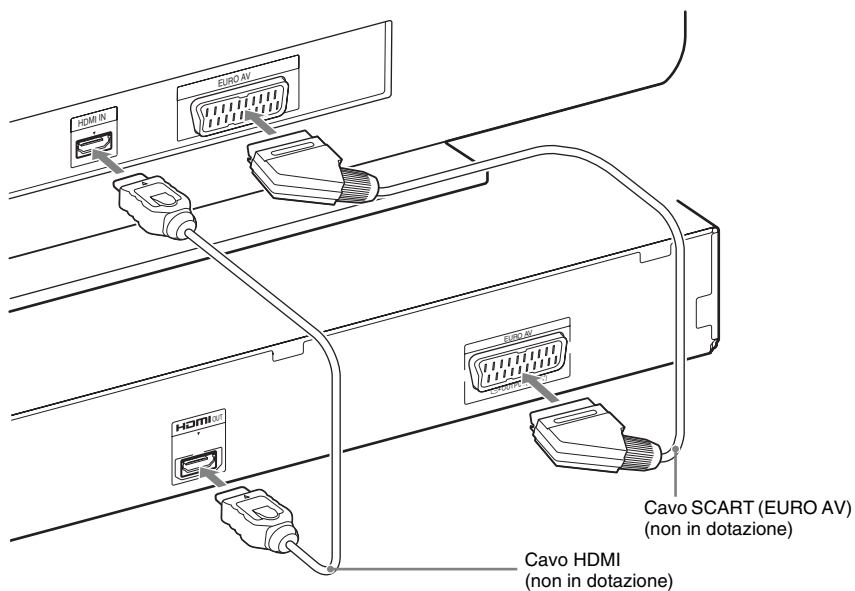

Collegamento dell'antenna

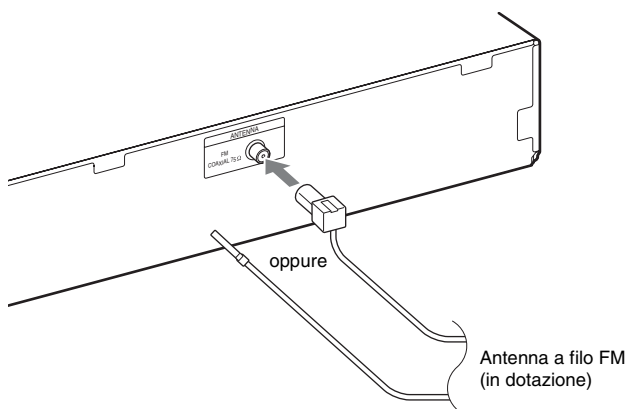

Nota

- Dopo aver collegato l'antenna a filo FM, estenderla e mantenerla il più possibile in posizione orizzontale.

Collegamento del cavo di alimentazione CA

1 Collegare il cavo di alimentazione CA.

La dimostrazione viene visualizzata sul display del pannello frontale.

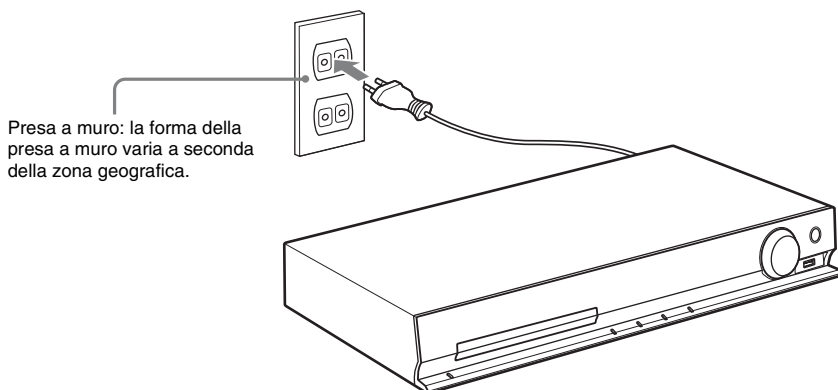

2 Premere I/⏻ per accendere il sistema, quindi premere nuovamente I/⏻ per disattivare la dimostrazione.

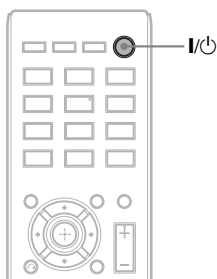

Punto 3: Impostazione del sistema

Esecuzione della configurazione rapida

Le voci visualizzate dipendono dal paese di utilizzo.

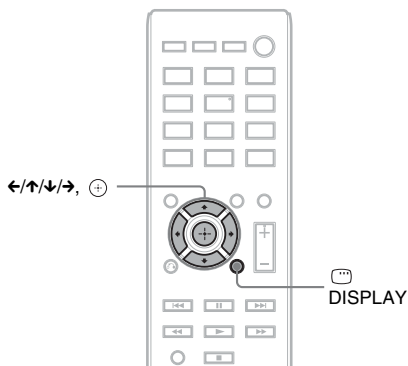
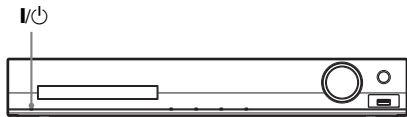

- 1** Accendere il televisore.
- 2** Impostare il selettore di ingresso del televisore in modo che il segnale proveniente dal sistema appaia sullo schermo del televisore.
- 3** Premere I/⏻ per accendere il sistema.
- 4** Premere + senza inserire un disco o collegare un dispositivo USB.

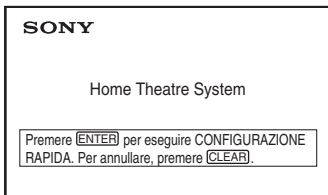

Nota

- Se il messaggio non viene visualizzato, premere DVD/CD. Se il messaggio non è ancora visibile, richiamare il display di configurazione rapida (pagina 58).

- 5** Premere ↑/↓ per selezionare una lingua, quindi premere +.

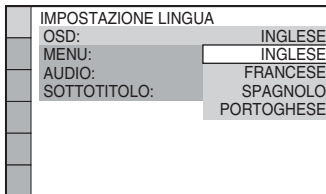

- 6** Premere ↑/↓ per selezionare l'impostazione corrispondente al tipo di televisore in uso, quindi premere +.

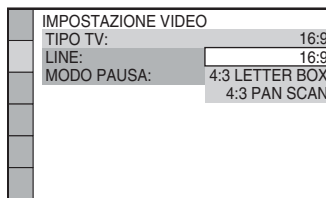

- [16:9]: questo rapporto di formato è adatto per un televisore wide-screen o un televisore standard 4:3 con modalità wide-screen (pagina 60)
- [4:3 LETTER BOX] o [4:3 PAN SCAN]: questo rapporto di formato è adatto per un televisore standard 4:3 (pagina 60)

- 7** Premere ↑/↓ per selezionare il metodo di uscita dei segnali video, quindi premere +.

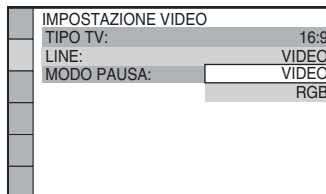

- [VIDEO]: consente l'emissione di segnali video.
- [RGB]: consente l'emissione di segnali RGB.

- 8** Premere **↑/↓** per selezionare l'impostazione Controllo per HDMI, quindi premere **+**.

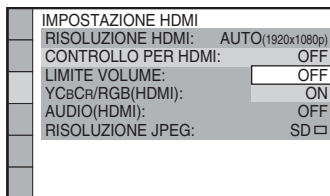

- [OFF]: la funzione Controllo per HDMI viene disattivata.
- [ON]: la funzione Controllo per HDMI viene attivata.

- 9** Premere **←/→** per selezionare l'immagine corrispondente all'effettiva disposizione dei diffusori, quindi premere **+**.

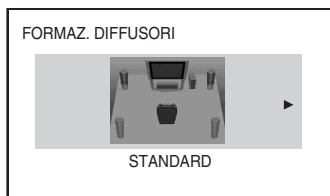

- [STANDARD]: selezionare questa opzione se si installano tutti i diffusori normalmente.
- [SENZA CENTRALE]: selezionare questa opzione se si installano solo i diffusori anteriori e surround.
- [SENZA SURROUND]: selezionare questa opzione se si installano solo i diffusori anteriori e centrale.
- [SOLO ANTERIORE]: selezionare questa opzione se si installano solo i diffusori anteriori.
- [TUTTI ANTERIORI]: selezionare questa opzione se si installano tutti i diffusori davanti alla posizione di ascolto.
- [TUTTI ANTER - SENZA CENTR]: selezionare questa opzione se si installano i diffusori anteriori e surround davanti alla posizione di ascolto.

Uscita dalla procedura di configurazione rapida

Premere **☰** DISPLAY in qualsiasi momento.

Impostazione del tipo di uscita video in base al televisore

Selezionare il tipo di uscita video del sistema in base al collegamento del televisore (pagina 27).

Selezione del tipo di segnale video in uscita dalla presa HDMI OUT

Quando si collegano l'unità e il televisore con un cavo HDMI, selezionare il tipo di segnale video in uscita dalla presa HDMI OUT.

- 1** Premere DVD/CD.

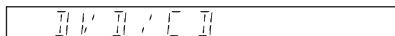

- 2** Premere **☰** DISPLAY quando il sistema è nel modo di arresto.

- 3** Premere **↑/↓** per selezionare **PERSONALIZZATO** [IMPOSTAZIONE], quindi premere **+**.

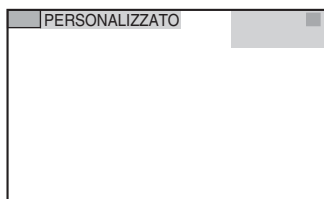

- 4** Premere **↑/↓** per selezionare **PERSONALIZZATO**, quindi premere **+**.

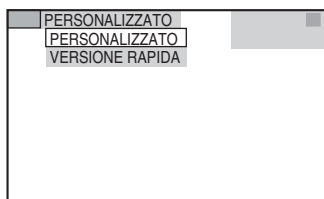

- 5** Premere \uparrow/\downarrow per selezionare [IMPOSTAZIONE HDMI], quindi premere \oplus .

IMPOSTAZIONE HDMI	
RISOLUZIONE HDMI:	AUTO(1920x1080p)
CONTROLLO PER HDMI:	OFF
LIMITE VOLUME:	OFF
YCbCr/RGB(HDMI):	YCbCr
AUDIO(HDMI):	OFF
RISOLUZIONE JPEG:	SD <input type="checkbox"/>

- 6** Premere \uparrow/\downarrow per selezionare [RISOLUZIONE HDMI], quindi premere \oplus .

IMPOSTAZIONE HDMI	
[RISOLUZIONE HDMI]:	AUTO(1920x1080p)
CONTROLLO PER HDMI:	OFF
LIMITE VOLUME:	OFF
YCbCr/RGB(HDMI):	YCbCr
AUDIO(HDMI):	OFF
RISOLUZIONE JPEG:	SD <input type="checkbox"/>

- 7** Premere \uparrow/\downarrow per selezionare l'impostazione desiderata, quindi premere \oplus .

IMPOSTAZIONE HDMI	
RISOLUZIONE HDMI:	AUTO(1920x1080p)
CONTROLLO PER H	AUTO(1920x1080p)
LIMITE VOLUME:	1920x1080i
YCbCr/RGB(HDMI):	1280x720p
AUDIO(HDMI):	720x480p
RISOLUZIONE JPEG:	SD <input type="checkbox"/>

- [AUTO (1920 × 1080p)]: il sistema emette il segnale video ottimale per il televisore collegato.
- [1920 × 1080i]: il sistema emette segnali video 1920 × 1080i*.
- [1280 × 720p]: il sistema emette segnali video 1280 × 720p*.
- [720 × 480p]**: il sistema emette segnali video 720 × 480p*.

* i: interlace, p: progressive

** A seconda dell'area geografica di residenza potrebbe essere visualizzato [720 × 480/576p] e il sistema potrebbe trasmettere segnali video 720 × 576p.

Riproduzione di un disco

DVD-V DVD-VR VIDEO CD Super Audio CD C D

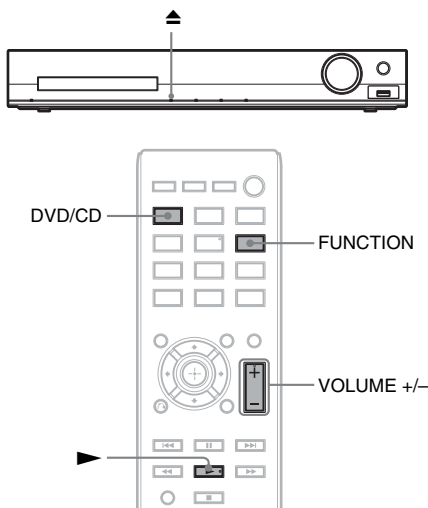

1 Premere DVD/CD.

È inoltre possibile selezionare la funzione premendo più volte FUNCTION.

2 Premere ▲ per aprire il vassoio del disco.

3 Posizionare un disco sul vassoio, quindi premere ▲.

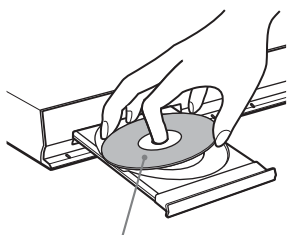

Con il lato dell'etichetta in alto.

4 Premere ► per avviare la riproduzione.

5 Premere VOLUME +/- per regolare il volume.

Riproduzione di file su un disco/dispositivo USB

DATA CD DATA DVD USB

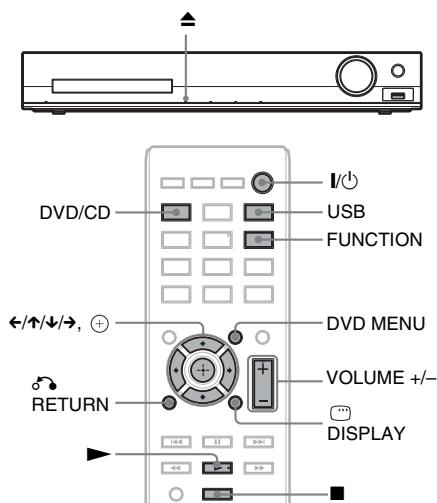

1 Premere DVD/CD o USB.

- DVD/CD: per un disco.
- USB: per un dispositivo USB.

È inoltre possibile selezionare la funzione premendo più volte FUNCTION.

2 Caricare la sorgente.

■ Per un disco

Inserire un disco nel vassoio, premendo ▲ per aprire/chiedere il vassoio del disco.

■ Per un dispositivo USB

Collegare un dispositivo USB alla porta
↔ (USB).

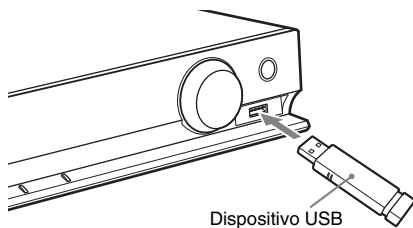

Nota

- Potrebbero essere necessari 10 secondi prima che venga visualizzata l'indicazione "READING" sul display del pannello frontale, a seconda del tipo di dispositivo USB.

Sullo schermo del televisore viene visualizzato [ELENCO CARTELLE]. Se [ELENCO CARTELLE] non viene visualizzato, premere DVD MENU.

3 Premere ↑/↓ per selezionare una cartella.

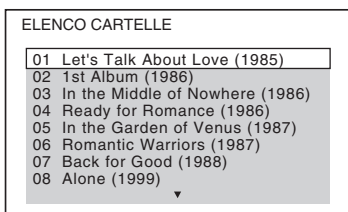

4 Premere ► per avviare la riproduzione.

■ Per i file audio o video

Il sistema avvia la riproduzione dei file nella cartella selezionata.

■ Per i file immagini JPEG

Il sistema avvia la riproduzione di una presentazione dei file nella cartella selezionata.

5 Premere VOLUME +/- per regolare il volume.

Per selezionare la sorgente di riproduzione del dispositivo USB

È possibile selezionare il numero della memoria per la riproduzione in base al dispositivo USB.

Premere MEM SEL.

Numero della memoria selezionata

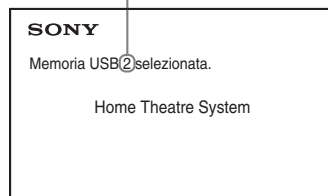

Nota

- Se la memoria non può essere selezionata, sullo schermo del televisore viene visualizzato [Operazione non possibile.].
- Il numero della memoria cambia in base al dispositivo USB.

Per rimuovere il dispositivo USB

- 1 Premere ■ per interrompere la riproduzione.
- 2 Premere I/⏻ per spegnere il sistema.
- 3 Rimuovere il dispositivo USB.

Riproduzione di un file specifico

DATA CD DATA DVD USB

- 1 Selezionare una cartella seguendo la procedura in "Riproduzione di file su un disco/dispositivo USB" (pagina 33).
- 2 Premere ⊕ per visualizzare l'elenco dei file.
- 3 Selezionare un file.

Per ritornare all'elenco delle cartelle, premere ↶ RETURN.

■ Per i file audio o video

Premere **↑/↓** per selezionare un file.



■ Per i file JPEG

Premere **←/↑/↓/→** per selezionare un'immagine.

1	2	3	4
5	6	7	8
9	10	11	12
13	14	15	16

4 Avviare la riproduzione.

■ Per i file audio o video

Premere **▶** per avviare la riproduzione dal file selezionato.

■ Per i file immagini JPEG

Premere **▶** per avviare una presentazione a partire dal file selezionato. Premere **⊕** per visualizzare solo il file selezionato.

Per attivare/disattivare l'elenco di file/cartelle

Premere DVD MENU.

Per visualizzare l'elenco di file/cartelle utilizzando il menu di controllo

1 Premere **☰** DISPLAY.

2 Premere **↑/↓** per selezionare **🔍** [RICERCA], quindi premere **⊕**.

3 Premere **↑/↓** per selezionare l'elenco desiderato, quindi premere **⊕**.

- [ELENCO CARTELLE]: viene visualizzato un elenco delle cartelle. Per visualizzare un elenco dei file, premere **↑/↓** per selezionare una cartella, quindi premere **⊕**.
- [ELENCO IMMAGINI] (solo file immagini JPEG): viene visualizzato un elenco di anteprime dei file immagini JPEG nella cartella.

Se su un disco/dispositivo USB sono presenti tipi di file diversi

DATA CD **DATA DVD** **USB**

È possibile selezionare il tipo di file da riprodurre in modo prioritario quando il disco/dispositivo USB contiene elementi multimediali misti (file audio, file immagini JPEG o file video).

1 Premere **☰** DISPLAY.

2 Premere **↑/↓** per selezionare **🔍** [MEZZO COMUNICAZIONE], quindi premere **⊕**.

3 Premere **↑/↓** per selezionare un'impostazione, quindi premere **⊕**.

- [MUSICA/FOTO] (solo DATA CD/ DATA DVD): consente di riprodurre sia i file immagini JPEG sia i file MP3 contenuti in una stessa cartella sotto forma di presentazione di diapositive.
- [MUSICA]: la riproduzione dei file audio ha la priorità.
- [VIDEO]: la riproduzione dei file video ha la priorità.
- [FOTO]: la riproduzione dei file immagini JPEG ha la priorità. È possibile riprodurre i file immagini JPEG come presentazione di diapositive.

L'impostazione predefinita dipende dalla sorgente.

Per i dettagli sulla priorità di riproduzione dei tipi di file con l'impostazione [MEZZO COMUNICAZIONE], vedere "Priorità di riproduzione dei tipi di file" (pagina 77).

Altre operazioni di riproduzione

Tasti di riproduzione sul telecomando

DVD-V DVD-VR VIDEO CD Super Audio CD C D

DATA CD DATA DVD USB

Questa funzione potrebbe non essere disponibile, in base al tipo di disco/file.

Per	Premere
Arrestare	■
Mettere in pausa	
Ritornare alla riproduzione normale o riprendere la riproduzione dopo una pausa	▶
Annullare il punto di ripristino	■ due volte.
Saltare il capitolo, brano, file o scena corrente	<p>⏮ o ⏭.</p> <ul style="list-style-type: none"> • ⏮: tornare all'inizio. • Premere due volte ⏮ entro un secondo per passare all'elemento precedente. • ⏭: passare all'elemento successivo.
Saltare il file immagine JPEG corrente	<p>⏪ o ⏩ durante la riproduzione.</p> <ul style="list-style-type: none"> • ⏪: tornare al file precedente. • ⏩: passare all'elemento successivo.
Individuare rapidamente un punto	<p>⏮/⏪ o ⏭/⏩ durante la riproduzione di un disco.</p> <ul style="list-style-type: none"> • ⏮/⏪: riavvolgimento rapido. • ⏭/⏩: avanzamento veloce. <p>Ad ogni pressione di ⏮/⏪ o ⏭/⏩ durante l'operazione, la velocità di riproduzione cambia.</p>

Per	Premere
Visione fotogramma per fotogramma	<p> , quindi premere ⏮/⏪ o ⏭/⏩.</p> <ul style="list-style-type: none"> • ⏮/⏪: riavvolgimento al rallentatore. • ⏭/⏩: avanzamento al rallentatore. <p>Ad ogni pressione di ⏮/⏪ o ⏭/⏩ durante la riproduzione al rallentatore, la velocità di riproduzione cambia.</p>
Ruotare un file immagine JPEG	<p>⤴/⤵ durante la visione di un file immagine JPEG.</p> <p>Premere CLEAR tenendo premuto SHIFT per tornare alla visualizzazione normale.</p>

Suggerimento

- Durante la riproduzione di file, è possibile selezionare la cartella successiva continuando a premere ⏭ (→ per i file immagini JPEG) dopo l'ultimo file della cartella corrente, ma non è possibile tornare alla cartella precedente premendo ⏮ (← per i file immagini JPEG). Per tornare alla cartella precedente, selezionare la cartella nell'elenco delle cartelle.
- Non è possibile ruotare il file immagine JPEG quando si imposta [RISOLUZIONE JPEG] in [IMPOSTAZIONE HDMI] su [(1920 × 1080i) HD □] o [(1920 × 1080i) HD] (pagina 61).

Riproduzione di uno specifico titolo/capitolo/brano/scena e così via

Per selezionare il titolo/capitolo/brano/scena/indice/cartella/file da riprodurre

DVD-V DVD-VR VIDEO CD Super Audio CD C D

DATA CD DATA DVD USB

1 Premere  DISPLAY.

2 Premere \uparrow/\downarrow per selezionare il metodo di ricerca, quindi premere \oplus .

- [TITOLO/SCENA/BRANO]
- [CAPITOLO/INDICE]
- [BRANO]
- [INDICE]
- [CARTELLA]
- [FILE]

Esempio: [CAPITOLO]
 [** (**)] è selezionato (** indica un numero).

Il numero fra parentesi indica il numero totale di titoli, capitoli, brani, indici, scene, cartelle o file.

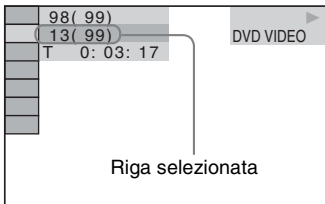

Nota

- Se [MEZZO COMUNICAZIONE] è impostato su [MUSICA/FOTO] e [FILE] non viene visualizzato, premere di nuovo DISPLAY .

3 Premere \uparrow/\downarrow per selezionare il numero desiderato di titolo, capitolo, brano, scena e così via, quindi premere \oplus .

Il numero può essere selezionato anche con i tasti numerici tenendo premuto SHIFT.

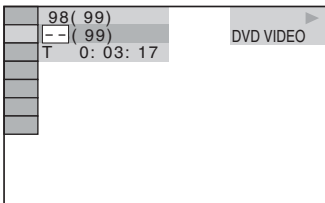

Se si commette un errore, premere CLEAR tenendo premuto SHIFT per cancellare il numero.

Per selezionare una scena utilizzando il codice temporale

DVD-V **DVD-VR**

1 Premere DISPLAY .

2 Premere \uparrow/\downarrow per selezionare [DURATA], quindi premere \oplus .

3 Immettere il codice temporale utilizzando i tasti numerici tenendo premuto SHIFT, quindi premere \oplus .

Ad esempio, per trovare una scena a 2 ore, 10 minuti e 20 secondi dall'inizio, premere 2, 1, 0, 2, 0 ([2:10:20]) tenendo premuto SHIFT.

Nota

- Non è possibile cercare una scena su un DVD+RW utilizzando il codice temporale.

Modifica delle angolazioni

DVD-V

Premere **ANGLE** durante la riproduzione per selezionare l'angolazione desiderata.

Visualizzazione dei sottotitoli

DVD-V **DVD-VR** **DATA CD** * **DATA DVD** * **USB** *

- * Tranne per i modelli destinati al Regno Unito e al Nord America.

Premere **SUBTITLE** durante la riproduzione per selezionare la lingua desiderata per i sottotitoli.

Nota

- È possibile selezionare i sottotitoli se il file video DivX ha estensione “.avi” o “.divx” e i dati dei sottotitoli sono contenuti nello stesso file (tranne per i modelli destinati al Regno Unito e al Nord America).

Modifica dell'audio

DVD-V DVD-VR VIDEO CD C D DATA CD

DATA DVD USB

Premere più volte **AUDIO** durante la riproduzione per selezionare l'audio.

■ DVD VIDEO

È possibile cambiare formato o lingua dell'audio se la sorgente contiene più formati audio o audio multilingue.

Se viene visualizzato un numero di 4 cifre, questo indica un codice di lingua. Vedere "Elenco dei codici delle lingue" (pagina 78) per conoscere la lingua cui corrisponde il codice. Se la stessa lingua viene visualizzata due o più volte, il DVD VIDEO è registrato in più formati audio.

Esempio:

Dolby Digital 5.1 canali

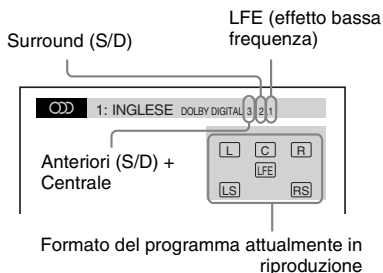

■ DVD-VR

È possibile attivare o disattivare le tracce audio se un disco contiene più tracce audio.

■ VIDEO CD/CD/DATA CD (file MP3)/DATA DVD (file MP3)/dispositivo USB (file audio)

È possibile modificare la traccia audio.

- [STEREO]: audio stereo.
- [1/S]: audio del canale sinistro (monofonico).
- [2/D]: audio del canale destro (monofonico).

■ DATA CD (file video DivX)/DATA DVD (file video DivX)/dispositivo USB (file video DivX) (tranne per i modelli destinati al Regno Unito)

È possibile attivare o disattivare le tracce audio se un file video contiene più tracce audio.

■ Super VCD

È possibile modificare la traccia audio.

- [1:STEREO]: suono stereo della traccia audio 1.
- [1:1/S]: suono del canale sinistro della traccia audio 1 (monofonico).
- [1:2/D]: suono del canale destro della traccia audio 1 (monofonico).
- [2:STEREO]: suono stereo della traccia audio 2.
- [2:1/S]: suono del canale sinistro della traccia audio 2 (monofonico).
- [2:2/D]: suono del canale destro della traccia audio 2 (monofonico).

Uso del menu del DVD

DVD-V

Quando si riproduce un DVD contenente più titoli, è possibile selezionare il titolo desiderato con DVD TOP MENU.

Se si riproduce un DVD che consente di selezionare voci quali la lingua dei sottotitoli e la lingua per l'audio, è possibile selezionare queste voci con DVD MENU.

- 1 Premere **DVD TOP MENU** o **DVD MENU**.
- 2 Premere **←/→/↑/↓** per selezionare la voce che si desidera riprodurre o modificare, quindi premere **+**.

Il numero può essere selezionato anche con i tasti numerici tenendo premuto **SHIFT**.







Per visualizzare il menu del DVD nel menu di controllo

- 1 Premere **DISPLAY**.
- 2 Premere **↑/↓** per selezionare **[MENU DISCO]**, quindi premere **+**.
- 3 Premere **↑/↓** per selezionare **[MENU]** o **[TOP MENU]**, quindi premere **+**.

Selezione di un titolo originale o modificato su un DVD-VR

DVD-VR







Questa funzione è disponibile solamente per DVD-VR in cui è stata creata una playlist.

- 1** Premere  **DISPLAY** quando il sistema è nel modo di arresto.
- 2** Premere  per selezionare  [ORIGINAL/PLAY LIST], quindi premere  .
- 3** Premere  per selezionare un'impostazione, quindi premere  .
 - [PLAY LIST]: è possibile riprodurre i titoli nell'ordine della playlist esistente.
 - [ORIGINAL]: consente di riprodurre i titoli nella versione di registrazione originale.

Selezione di un'area di riproduzione per un Super Audio CD

Super Audio CD

Alcuni Super Audio CD contengono un'area di riproduzione a 2 canali e un'area di riproduzione multicanale. Questo sistema consente di selezionare l'area desiderata.

- 1** Premere  **DISPLAY** quando il sistema è nel modo di arresto.
- 2** Premere  per selezionare  [MULTI/2CH], quindi premere  .
- 3** Premere  per selezionare l'impostazione, quindi premere  .
 - [MULTI]: è possibile riprodurre l'area di riproduzione multicanale.
 - [2CH]: è possibile riprodurre l'area di riproduzione a 2 canali.

Modifica di uno strato di riproduzione per un Super Audio CD

Super Audio CD

Alcuni Super Audio CD contengono uno strato Super Audio CD e uno strato CD. Questo sistema consente di cambiare lo strato di riproduzione che si desidera ascoltare.

- 1** Premere  **DISPLAY** quando il sistema è nel modo di arresto.
- 2** Premere  per selezionare  [STRATO CD/SUPER AUDIO CD], quindi premere  .
 - **Quando lo strato corrente è lo strato CD**
Viene visualizzato [SUPER AUDIO CD].
 - **Quando lo strato corrente è lo strato Super Audio CD**
Viene visualizzato [CD].

- 3** Premere  per cambiare strato.
 - [SUPER AUDIO CD]: è possibile riprodurre lo strato Super Audio CD. Quando il sistema riproduce uno strato Super Audio CD, l'indicatore "SA-CD" si illumina sul display del pannello frontale.
 - [CD]: è possibile riprodurre lo strato CD. Quando il sistema riproduce uno strato CD, l'indicatore "CD" si illumina sul display del pannello frontale.

Nota

- I segnali audio del Super Audio CD non vengono emessi dalla presa HDMI OUT.

Selezione del modo di riproduzione

Riproduzione in ordine programmato

(Riproduzione programmata)

VIDEO CD CD

È possibile riprodurre il contenuto di un disco nell'ordine desiderato organizzando l'ordine dei brani del disco in modo da creare un programma personalizzato. È possibile programmare fino a 99 brani.

- 1 Premere DISPLAY.
- 2 Premere \uparrow/\downarrow per selezionare [PROGRAMMA], quindi premere \oplus .
- 3 Premere \uparrow/\downarrow per selezionare [IMPOSTA \rightarrow], quindi premere \oplus .

Tempo totale dei brani programmati

PROGRAMMA		0: 03:51
CANCELLA TUTTO		T
1. BRANO	--	--
2. BRANO	--	01
3. BRANO	--	02
4. BRANO	--	03
5. BRANO	--	04
6. BRANO	--	05
7. BRANO	--	06

Brani registrati su un disco

- 4 Premere \rightarrow .

Il cursore si sposta in corrispondenza della riga del brano [T] (in questo caso, [01]).

PROGRAMMA		0: 00:00
CANCELLA TUTTO		T
1. BRANO	--	--
2. BRANO	--	01
3. BRANO	--	02
4. BRANO	--	03
5. BRANO	--	04
6. BRANO	--	05
7. BRANO	--	06

- 5 Selezionare il brano che si desidera programmare.

Es. Per impostare la traccia 2 come prima traccia programmata

Premere \uparrow/\downarrow per selezionare [02] sotto [T], quindi premere \oplus .

PROGRAMMA		0: 03:51
CANCELLA TUTTO		T
1. BRANO	(02)	--
2. BRANO	--	01
3. BRANO	--	02
4. BRANO	--	03
5. BRANO	--	04
6. BRANO	--	05
7. BRANO	--	06

Tempo totale dei brani programmati

- 6 Per programmare altri brani, ripetere le operazioni descritte ai punti 4-5.
- 7 Premere \blacktriangleright per iniziare la riproduzione programmata.

Per ritornare alla riproduzione normale

Premere CLEAR tenendo premuto SHIFT quando sul televisore non è visualizzata la schermata per l'impostazione del programma, oppure selezionare [OFF] nel punto 3. Per riprodurre nuovamente lo stesso programma selezionare [ON] al punto 3 e premere \oplus .

Per modificare o annullare un programma

- 1 Eseguire i punti da 1 a 3 di "Riproduzione in ordine programmato".
- 2 Premere \uparrow/\downarrow per selezionare il numero di programma del brano da modificare o cancellare.
Per eliminare il brano dal programma, premere CLEAR tenendo premuto SHIFT.
- 3 Per eseguire una nuova programmazione seguire le operazioni descritte al punto 5 di "Riproduzione in ordine programmato".

Per cancellare un programma, selezionare [--] sotto [T], quindi premere \oplus .

Per cancellare tutti i brani nell'ordine programmato

- 1 Eseguire i punti da 1 a 3 di "Riproduzione in ordine programmato".
- 2 Premere **↑** e selezionare [CANCELLA TUTTO], quindi premere **+**.

Riproduzione in ordine casuale

(Riproduzione in ordine casuale)

VIDEO CD Super Audio CD C D DATA CD DATA DVD

USB

Nota

- Lo stesso brano può essere riprodotto più volte durante la riproduzione di file MP3.

- 1 Premere **☰** DISPLAY durante la riproduzione.
- 2 Premere **↑/↓** per selezionare [CASUALE], quindi premere **+**.
- 3 Premere **↑/↓** per selezionare la voce da riprodurre in ordine casuale.

■ VIDEO CD/Super Audio CD/CD

- [OFF]: disattivato.
- [BRANO]: consente di riprodurre i brani di un disco in ordine casuale.

■ Durante la riproduzione programmata

- [OFF]: disattivato.
- [ON]: consente di riprodurre in ordine casuale i brani selezionati con la riproduzione programmata.

■ DATA CD (solo file audio)/DATA DVD (solo file audio)/dispositivo USB (solo file audio)

- [OFF]: disattivato.
- [ON(MUSICA)]: è possibile riprodurre in ordine casuale i file audio nella cartella del disco/dispositivo USB corrente. Se non è selezionata una cartella, vengono riprodotti in ordine casuale i brani della prima cartella.

- 4 Premere **+** per avviare la riproduzione in ordine casuale.

Per ritornare alla riproduzione normale

Premere CLEAR tenendo premuto SHIFT oppure selezionare [OFF] nel punto 3.

Nota

- Non è possibile utilizzare la riproduzione in ordine casuale con VIDEO CD e Super VCD con riproduzione PBC.

Riproduzione ripetuta

(Riproduzione ripetuta)

DVD-V DVD-VR VIDEO CD Super Audio CD C D

DATA CD DATA DVD USB

- 1 Premere **☰** DISPLAY durante la riproduzione.
- 2 Premere **↑/↓** per selezionare [RIPETIZIONE], quindi premere **+**.
- 3 Premere **↑/↓** per selezionare la voce da ripetere, quindi premere **+**.

■ DVD VIDEO/DVD-VR

- [OFF]: disattivato.
- [DISCO]: consente di ripetere tutti i titoli sul disco.
- [TITOLO]: consente di ripetere il titolo corrente su un disco.
- [CAPITOLO]: consente di ripetere il capitolo corrente su un disco.

■ VIDEO CD/Super Audio CD/CD

- [OFF]: disattivato.
- [DISCO]: consente di ripetere tutti i brani sul disco.
- [BRANO]: consente di ripetere il brano corrente.

■ DATA CD/DATA DVD/dispositivo USB

- [OFF]: disattivato.
- [DISCO] (solo DATA CD/DATA DVD): consente di ripetere tutte le cartelle sul disco.
- [MEMORIA] (solo dispositivo USB): consente di ripetere tutte le cartelle sul dispositivo USB.
- [CARTELLA]: consente di ripetere la cartella corrente.

- [BRANO] (solo file audio): consente di ripetere il file corrente.
- [FILE] (solo file video): consente di ripetere il file corrente.

4 Premere ► per iniziare la riproduzione ripetuta.

Per ritornare alla riproduzione normale







Premere CLEAR tenendo premuto SHIFT oppure selezionare [OFF] nel punto 3.

Nota

- Non è possibile utilizzare la riproduzione ripetuta con VIDEO CD e Super VCD con riproduzione PBC.

Selezione di un effetto per la presentazione

DATA CD DATA DVD USB







- 1 Premere più volte  DISPLAY finché nel menu di controllo non viene visualizzata l'indicazione  [EFFETTO].
- 2 Premere  per selezionare  [EFFETTO], quindi premere  .
- 3 Premere  per selezionare un'impostazione, quindi premere  .
 - [MOD0 1]: il file immagine JPEG scorre dall'alto verso il basso dello schermo del televisore.
 - [MOD0 2]: il file immagine JPEG si estende da sinistra verso destra sullo schermo del televisore.
 - [MOD0 3]: il file immagine JPEG si estende dal centro sullo schermo del televisore.
 - [MOD0 4]: l'effetto di transizione dei file immagine JPEG viene selezionato casualmente.
 - [MOD0 5]: il file immagine JPEG successivo si sovrappone all'immagine precedente.
 - [OFF]: disattivato.

Nota

- L'impostazione [EFFETTO] non è utilizzabile quando si imposta [RISOLUZIONE JPEG] in [IMPOSTAZIONE HDMI] su [(1920 × 1080i) HD] o [(1920 × 1080i) HD] (pagina 61).
- L'impostazione [EFFETTO] non può essere selezionata durante la riproduzione di un disco che non contiene file immagini JPEG o di un dispositivo USB, oppure se [MEZZO COMUNICAZIONE] è configurato su un'impostazione che non consente la riproduzione di file immagini JPEG.

Selezione della durata della presentazione

DATA CD DATA DVD USB

- 1 Premere più volte  DISPLAY finché sul display del pannello frontale viene visualizzata l'indicazione  [INTERVALLO].
- 2 Premere  per selezionare  [INTERVALLO], quindi premere  .
- 3 Premere  per selezionare un'impostazione, quindi premere  .
 - [NORMALE]: consente di impostare la durata standard.
 - [RIDOTTO]: consente di impostare una durata minore rispetto a [NORMALE].
 - [PROLUNGATO 1]: consente di impostare una durata superiore rispetto a [NORMALE].
 - [PROLUNGATO 2]: consente di impostare una durata superiore rispetto a [PROLUNGATO 1].

Nota



- La visualizzazione di alcuni file immagini JPEG potrebbe richiedere più tempo rispetto all'opzione selezionata, in particolar modo nel caso di file immagini JPEG progressivi o file immagini JPEG con più di 3.000.000 di pixel.
- L'impostazione [INTERVALLO] non può essere selezionata durante la riproduzione di un disco che non contiene file immagini JPEG o di un dispositivo USB, oppure se [MEZZO COMUNICAZIONE] è configurato su un'impostazione che non consente la riproduzione di file immagini JPEG.



Riproduzione di una presentazione con audio

DATA CD DATA DVD

1 Preparare una cartella su un disco contenente sia i file MP3 sia i file immagini JPEG. I file MP3 e i file immagini JPEG non devono trovarsi in cartelle separate. Per i dettagli sulla creazione del disco, consultare le istruzioni del PC, del software e così via.



2 Premere  DISPLAY.

3 Premere  per selezionare [MEZZO COMUNICAZIONE], quindi premere .

4 Se è stato selezionato [MUSICA/FOTO], procedere al punto 5. Se è stata effettuata una selezione diversa da [MUSICA/FOTO], premere  per selezionare [MUSICA/FOTO], quindi premere .

5 Se l'elenco delle cartelle non viene visualizzato, premere DVD MENU.

È possibile attivare/disattivare la visualizzazione dell'elenco delle cartelle premendo più volte DVD MENU.

6 Premere  per selezionare la cartella desiderata, quindi premere .

Nota

• Se si riproducono contemporaneamente file MP3 e file immagine JPEG di grosse dimensioni, il suono potrebbe saltare. Sony consiglia di impostare la velocità in bit dei file MP3 su 128 Kbps o inferiore durante la creazione del file. Se il suono continua a saltare, ridurre la dimensione del file immagine JPEG.

Visualizzazione delle informazioni di un disco/dispositivo USB

Visualizzazione delle informazioni di riproduzione

DVD-V DVD-VR VIDEO CD Super Audio CD C D

DATA CD DATA DVD USB

Premere più volte TIME/TEXT durante la riproduzione.

Informazioni sullo schermo del televisore

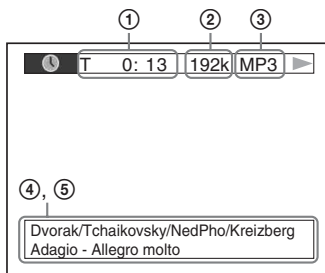

① [T-**-**:***/C-**-**:***/D-**-**:**]*

Tempo di riproduzione del titolo corrente, brano/capitolo/disco

[T-**-**:***/C-**-**:***/D-**-**:**]*

Tempo rimanente del titolo corrente, brano/capitolo/disco

[**-**:**]*

Tempo di riproduzione della scena/file video corrente

② **Velocità in bit**

Appare durante la riproduzione di un file audio.

③ **Tipo di file**

Viene visualizzato durante la riproduzione di un file audio/video.

④ Nome file/cartella

Viene visualizzato durante la riproduzione di un file audio/file immagine JPEG/file video.

Se un file MP3 contiene tag ID3, il sistema visualizza il nome dell'album o del titolo in base alle informazioni dei tag ID3.

Il sistema supporta ID3 versione 1.0/1.1/2.2/2.3.

La visualizzazione delle informazioni dei tag ID3 versione 2.2/2.3 ha la priorità quando un singolo file MP3 contiene tag ID3 per entrambe le versioni 1.0/1.1 e 2.2/2.3.

⑤ Informazioni di testo

Il testo del DVD/Super Audio CD/CD viene visualizzato solo se è stato registrato sul disco. Non è possibile modificare il testo. Se il disco non contiene testo, viene visualizzato "NO TEXT".

Nota

- A seconda della sorgente in fase di riproduzione, il sistema è in grado di visualizzare solo un numero limitato di caratteri. Inoltre, sempre a seconda della sorgente, è possibile che non vengano visualizzati tutti i caratteri di testo.

Informazioni sul display del pannello frontale

Ad ogni pressione di TIME/TEXT durante la riproduzione, vengono visualizzate le seguenti informazioni.

Alcune voci visualizzate potrebbero scomparire dopo qualche secondo.

■ DVD VIDEO/DVD-VR

- ① Tempo di riproduzione del titolo corrente
- ② Tempo residuo del titolo corrente
- ③ Tempo di riproduzione del capitolo corrente
- ④ Tempo residuo del capitolo corrente
- ⑤ Nome del disco
- ⑥ Titolo e capitolo

■ VIDEO CD (senza funzioni PBC)/Super VCD (con funzioni PBC)

- ① Tempo di riproduzione dell'elemento corrente
- ② Nome del disco
- ③ Numero della scena

■ VIDEO CD (senza funzioni PBC)/Super Audio CD/CD

- ① Tempo di riproduzione del brano corrente
- ② Tempo residuo del brano corrente
- ③ Tempo di riproduzione del disco
- ④ Tempo residuo del disco
- ⑤ Nome del brano
- ⑥ Brano e indice*

* Solo VIDEO CD/Super Audio CD.

■ Super VCD (senza funzioni PBC)

- ① Tempo di riproduzione del brano corrente
- ② Testo del brano
- ③ Brano e numero di indice

■ DATA CD/DATA DVD/dispositivo USB (file audio)

- ① Tempo di riproduzione e numero del brano corrente
- ② Nome del brano (file)*

* Se un file MP3 contiene tag ID3, il sistema visualizza il nome del titolo in base alle informazioni dei tag ID3.

Il sistema supporta ID3 versione 1.0/1.1/2.2/2.3.

La visualizzazione delle informazioni dei tag ID3 versione 2.2/2.3 ha la priorità quando un singolo file MP3 contiene tag ID3 per entrambe le versioni 1.0/1.1 e 2.2/2.3.

■ DATA CD (file video)/DATA DVD (file video)/dispositivo USB (file video)

- ① Tempo di riproduzione del file corrente
- ② Nome del file corrente
- ③ Album e numero del file corrente

Nota

- Il sistema può visualizzare solo il primo livello del testo del DVD/CD, come il nome del disco o il titolo.
- Il nome del disco o del brano potrebbe non essere visualizzato. Ciò dipende dal tipo di testo.
- Il tempo di riproduzione dei file MP3 e dei file video potrebbe non essere visualizzato correttamente.

Visualizzazione delle informazioni sulla data di un file immagine JPEG

DATA CD DATA DVD USB

Durante la riproduzione è possibile visualizzare la data se con i dati del file immagine JPEG è stato registrato il tag Exif*.

Premere più volte  DISPLAY finché nel menu di controllo non viene visualizzata l'indicazione  [DATA].

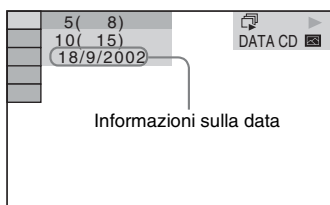

* Lo standard "Exchangeable Image File Format" (formato file immagini interscambiabile) è un formato grafico per le fotocamere digitali definito da Japan Electronics and Information Technology Industries Association (JEITA).

Riproduzione di audio/video del componente collegato



1 Utilizzare i tasti di selezione della funzione per selezionare la funzione desiderata.

La voce selezionata viene visualizzata sul display del pannello frontale.

Tasto	Sorgente
DVD/CD	Disco riprodotto dal sistema
FM	Radio FM
USB	Dispositivo USB o iPod* collegato alla porta  (USB).
TV	Televisore o decoder/decoder via cavo

È inoltre possibile selezionare la funzione desiderata premendo più volte FUNCTION.

2 Predisporre la sorgente.

- DVD/CD: inserire il disco nell'unità (pagina 33).
- TUNER FM: selezionare il programma radiofonico (pagina 47).
- USB: collegare direttamente il dispositivo USB (pagina 33) o l'iPod* per mezzo di un cavo USB (pagina 46).
- TV: selezionare il canale sul televisore o sul decoder.

3 Comandare il componente collegato.

Per utilizzare un decoder, selezionare l'ingresso del decoder sul televisore a cui è collegato.

* Solo modelli destinati al Regno Unito.

Modelli di iPod utilizzabili tramite USB

È possibile comandare un iPod utilizzando i tasti sul telecomando se si collega l'iPod al sistema per mezzo della porta  (USB).

La batteria dell'iPod viene caricata dal sistema. I modelli di iPod utilizzabili tramite USB sono indicati di seguito. Aggiornare il proprio iPod con l'ultima versione del software prima di utilizzarlo con il sistema.



iPod nano
5th generation (video camera)



iPod touch
2nd generation



iPod classic



iPod nano
4th generation (video)



iPod touch
1st generation



iPod nano
3rd generation
(video)



iPod nano
2nd generation
(aluminum)

I tasti del telecomando per la gestione di un iPod collegato al sistema sono indicati di seguito:

Premere	Funzionamento
	Stessa operazione del tasto  dell'iPod.
	Pausa.
 o 	Riavvolgimento o avanzamento rapido.
 o 	Stessa operazione dei tasti  o  dell'iPod.
 DISPLAY,  RETURN, 	Stessa operazione del tasto MENU dell'iPod.
	Stessa operazione della rotellina dell'iPod.
	Stessa operazione del tasto centrale dell'iPod.

Nota

- L'iPod viene caricato quando è collegato al sistema acceso.
- Non è possibile trasferire brani sull'iPod.
- Sony non si assume alcuna responsabilità nel caso in cui i dati registrati nell'iPod vengano cancellati o danneggiati quando lo si utilizza mentre è collegato a questa unità.
- Questo prodotto è stato appositamente progettato per funzionare con gli iPod e la sua conformità agli standard di prestazione di Apple è stata certificata.

Preselezione delle stazioni radio

È possibile preselezionare 20 stazioni FM.

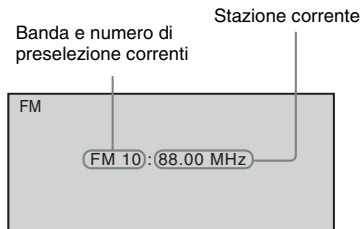

- 1** Premere FM.
- 2** Tenere premuto TUNING +/- finché non ha inizio la ricerca automatica.

La scansione si interrompe quando il sistema si sintonizza su una stazione. Sul display del pannello frontale viene visualizzata l'indicazione "TUNED". Quando avviene la ricezione del programma stereo, sul display del pannello frontale compare anche l'indicazione "ST".

- 3** Premere SYSTEM MENU.
- 4** Premere ↑/↓ per selezionare "MEMORY".

- 5** Premere ⊕ o →.

Sul display del pannello frontale viene visualizzato un numero di preselezione.

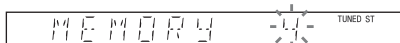

- 6** Premere ↑/↓ per selezionare il numero di preselezione desiderato.

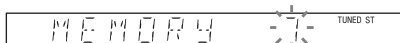

- 7** Premere ⊕.

Sul display del pannello frontale viene visualizzata l'indicazione "COMPLETE" e la stazione viene memorizzata.

- 8** Ripetere i punti da 2 a 7 per memorizzare altre stazioni.

- 9** Premere SYSTEM MENU.

Modifica del numero di preselezione

Selezionare il numero di preselezione desiderato premendo PRESET +/- (pagina 47), quindi eseguire la procedura dal punto 3.

Ascolto della radio

Per prima cosa è necessario memorizzare le stazioni radio sul sistema (vedere "Preselezione delle stazioni radio" (pagina 47)).

- 1** Premere FM.
- 2** Premere più volte PRESET +/- per selezionare la stazione programmata.
- 3** Regolare il volume premendo VOLUME +/-.

Ascolto di stazioni radio con frequenza conosciuta

Premere D.TUNING nel punto 2, premere i tasti numerici tenendo premuto SHIFT per selezionare le frequenze, quindi premere ⊕.

Ascolto di stazioni radio non programmate

Utilizzare la modalità di sintonizzazione manuale o automatica descritta al punto 2. Per la sintonizzazione manuale, premere più volte TUNING +/-.

Per la sintonizzazione automatica, tenere premuto TUNING +/- . La sintonizzazione automatica si interrompe automaticamente quando il sistema riceve la stazione radio. Per interrompere manualmente la sintonizzazione automatica, premere TUNING +/- o ■.

Se un programma FM è disturbato

Se un programma FM è disturbato, è possibile selezionare la ricezione monofonica. Viene eliminato l'effetto stereo, ma la ricezione è migliore.

- 1** Premere **SYSTEM MENU**.
- 2** Premere **↑/↓** per selezionare **“FM MODE”**.

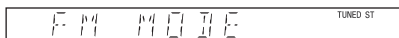

- 3** Premere **⊕** o **→**.
- 4** Premere **↑/↓** per selezionare **“MONO”**.
 - **“STEREO”**: ricezione stereofonica.
 - **“MONO”**: ricezione monofonica.
- 5** Premere **⊕**.
- 6** Premere **SYSTEM MENU**.

Ascolto dell'audio surround

Il sistema consente di ottenere l'effetto surround semplicemente selezionando una delle impostazioni surround preprogrammate.

Ascolto dell'audio del televisore con l'effetto audio surround a 5.1 canali

- 1** Premere SYSTEM MENU.
- 2** Premere \uparrow/\downarrow per selezionare "SUR.SETTING", quindi premere \oplus o \rightarrow .
La voce selezionata viene visualizzata sul display del pannello frontale.
- 3** Premere \uparrow/\downarrow per selezionare "PRO LOGIC", quindi premere \oplus .
- 4** Premere SYSTEM MENU.

Nota

• Quando l'audio del programma televisivo è monofonico, l'audio viene emesso solo dal diffusore centrale.

Selezione delle impostazioni surround in base alle preferenze di ascolto

- 1** Premere SYSTEM MENU.
- 2** Premere \uparrow/\downarrow per selezionare "SUR.SETTING", quindi premere \oplus o \rightarrow .
La voce selezionata viene visualizzata sul display del pannello frontale.
- 3** Premere \uparrow/\downarrow per selezionare l'impostazione surround desiderata, quindi premere \oplus .
Consultare la tabella di seguito per una descrizione delle impostazioni surround.
- 4** Premere SYSTEM MENU.

Informazioni sull'uscita dei diffusori

Nella tabella di seguito sono descritte le opzioni relative al collegamento di tutti i diffusori all'unità e all'impostazione di [FORMAZ. DIFFUSORI] su [STANDARD] (pagina 62).

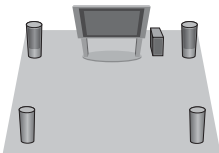
Audio da	Impostazione surround	Effetto
	"A.F.D. MULTI" (AUTO FORMAT DIRECT MULTI)	<ul style="list-style-type: none"> • Sorgente a 2 canali: il sistema trasmette l'audio a 2 canali dai diffusori anteriori e surround, assegnando l'audio a 2 canali ai canali sinistro e destro surround. • Sorgente multicanale: il sistema trasmette l'audio dai diffusori in base al numero di canali della sorgente.

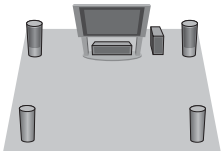
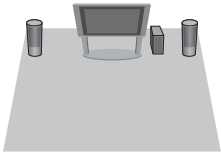
Audio da	Impostazione surround	Effetto
	"PRO LOGIC" "PLII MOVIE" "PLII MUSIC"	<ul style="list-style-type: none"> • Sorgente a 2 canali: il sistema simula l'audio surround da sorgenti a 2 canali e trasmette l'audio da tutti i diffusori. <ul style="list-style-type: none"> – "PRO LOGIC" esegue la decodifica Dolby Pro Logic. – "PLII MOVIE" esegue la decodifica del modo Dolby Pro Logic II MOVIE. – "PLII MUSIC" esegue la decodifica del modo Dolby Pro Logic II MUSIC. • Sorgente multicanale: il sistema trasmette l'audio dai diffusori in base al numero di canali della sorgente.
	"2CH STEREO"	Il sistema trasmette l'audio dei diffusori anteriori e dal subwoofer indipendentemente dal formato audio o dal numero di canali. I formati surround multicanale vengono sottoposti a downmix per consentire l'ascolto a 2 canali.
Dipende dalla sorgente.	"A.F.D. STD" (AUTO FORMAT DIRECT STANDARD)	Il sistema distingue il formato audio della sorgente e presenta l'audio così com'è stato registrato o codificato.

Nota

- Non è possibile selezionare le impostazioni surround mentre il sistema sta caricando un disco.
- A seconda del flusso di input, le impostazioni surround potrebbero essere inefficaci.

Selezione dell'effetto sonoro

Selezione dell'effetto adatto alla sorgente

Premere più volte **SOUND MODE** durante la riproduzione fino a quando il modo desiderato non viene visualizzato sul display del pannello frontale.

- **“AUTO”**: il sistema seleziona automaticamente il modo **“MOVIE”** o **“MUSIC”** per produrre l'effetto audio in base alla sorgente. Sul display del pannello frontale viene visualizzato **“AUTO”**.
- **“MOVIE”**: il sistema fornisce l'audio per i filmati. Sul display del pannello frontale viene visualizzato **“MOVIE”**.
- **“MUSIC”**: il sistema fornisce l'audio per la musica. Sul display del pannello frontale viene visualizzato **“MUSIC”**.

Nota

- Durante la riproduzione di un Super Audio CD, questa funzione non è utilizzabile.

Perfezionamento dell'audio compresso

È possibile perfezionare l'audio compresso, ad esempio di un file MP3.

Questo effetto viene attivato automaticamente quando tutte le seguenti condizioni sono soddisfatte:

- La funzione è impostata su **“USB”**.
- **“SUR.SETTING”** è impostato su **“A.F.D. STD”** o **“A.F.D. MULTI”** (pagina 49).

Per disattivare l'effetto sonoro

Selezionare un'impostazione diversa da **“A.F.D. STD”** o **“A.F.D. MULTI”** per **“SUR.SETTING”** (pagina 49).

Utilizzo della funzione Controllo per HDMI per “BRAVIA” Sync

Questa funzione è disponibile sui televisori dotati della funzione “BRAVIA” Sync. Collegando componenti Sony compatibili con la funzione Controllo per HDMI per mezzo di un cavo HDMI, è possibile semplificare le operazioni come segue:

- Spegnimento del sistema (pagina 52)
- Riproduzione One-Touch (pagina 53)
- Modalità Theatre (pagina 53)
- Controllo audio del sistema (pagina 53)
- Limite Volume (pagina 53)
- Controllo agevole del telecomando (pagina 53)
- Abbinamento della lingua (pagina 54)

Controllo per HDMI è una funzione di controllo reciproco standard utilizzata da CEC (Consumer Electronics Control) per HDMI (High-Definition Multimedia Interface).

Nota













- In base al componente collegato, la funzione Controllo per HDMI potrebbe non essere disponibile. Fare riferimento alle istruzioni per l'uso del componente.

Preparazione della funzione Controllo per HDMI

(Controllo per HDMI - Impostazione semplice)

Se il televisore è compatibile con la funzione Controllo per HDMI - Impostazione semplice, è possibile configurare automaticamente la funzione [CONTROLLO PER HDMI] del sistema impostandola sul televisore. Per ulteriori informazioni, consultare le istruzioni per l'uso del televisore.

Se il televisore non è compatibile con la funzione Controllo per HDMI - Impostazione semplice, impostare manualmente la funzione Controllo per HDMI sul sistema e sul televisore.

- 1 Assicurarsi che il sistema e il televisore siano collegati con un cavo HDMI.**
- 2 Accendere il televisore e premere I/⏻ per accendere il sistema.**
- 3 Impostare il selettore di ingresso del televisore in modo che il segnale proveniente dall'ingresso HDMI appaia sullo schermo del televisore.**
- 4 Impostare la funzione Controllo per HDMI per il televisore.**
Per i dettagli sull'impostazione del televisore, consultare le istruzioni per l'uso del televisore.
- 5 Premere DVD/CD sul sistema.**
- 6 Premere  DISPLAY quando il sistema è nel modo di arresto.**
- 7 Premere  per selezionare  [IMPOSTAZIONE], quindi premere .**
- 8 Premere  per selezionare [PERSONALIZZATO], quindi premere .**
- 9 Premere  per selezionare [IMPOSTAZIONE HDMI], quindi premere .**
- 10 Premere  per selezionare [CONTROLLO PER HDMI], quindi premere .**
- 11 Premere  per selezionare [ON], quindi premere .**

Spegnimento del sistema con il televisore

(Spegnimento del sistema)

Quando il televisore viene spento utilizzando il tasto POWER sul telecomando del televisore o TV I/⏻ sul telecomando del sistema, il sistema si spegne automaticamente.

Nota

- Questa funzione dipende dalle impostazioni del televisore. Per ulteriori informazioni, consultare le istruzioni per l'uso del televisore.
- A seconda dello stato, il sistema potrebbe rimanere acceso (ad esempio durante la riproduzione di un CD).

Visione di un DVD con la pressione di un singolo tasto

(Riproduzione One-Touch)

Premere ONE-TOUCH PLAY

Il televisore si accende e viene impostato sull'ingresso HDMI a cui il sistema è collegato, quindi il sistema avvia automaticamente la riproduzione del disco.

Anche la funzione Controllo audio del sistema viene attivata automaticamente.

Uso della modalità Theatre

(Modalità Theatre)

Se il televisore è compatibile con la modalità Theatre, è possibile ottenere audio e immagini di qualità ottimale, adatte ai film, e la funzione Controllo audio del sistema viene attivata automaticamente.

Premere THEATRE.

Riproduzione dell'audio del televisore dai diffusori del sistema

(Controllo audio del sistema)

Per utilizzare questa funzione, collegare il sistema e il televisore con un cavo SCART (EURO AV) e un cavo HDMI (pagina 27).

Premere per accendere il sistema mentre il televisore è acceso.

La funzione Controllo audio del sistema è attivata. L'audio del televisore viene emesso dai diffusori del sistema, mentre il volume dei diffusori del televisore viene abbassato automaticamente.

Nota

- Quando il televisore è nel modo PAP (Picture and Picture), la funzione di controllo audio del sistema non è utilizzabile. Quando il televisore esce dal modo PAP, il metodo di uscita del televisore ritorna ad essere quello precedente al modo PAP.
- Quando si accende il sistema premendo il tasto di selezione delle funzioni, le immagini e il suono potrebbero risultare sfasati.
- A seconda del televisore, quando si regola il volume del sistema il livello del volume è visualizzato sullo schermo del televisore stesso. In questo caso, i livelli del volume che vengono visualizzati sullo schermo del televisore e sul display del pannello frontale del sistema potrebbero differire.

Suggerimento

- La funzione di controllo audio del sistema può essere comandata anche dal menu del televisore.
- È possibile regolare il volume del sistema o escluderlo mediante il telecomando del televisore.

Limitazione del volume dell'audio del televisore trasmesso dai diffusori del sistema

(Limite Volume)

Se la funzione Controllo audio del sistema è attivata e l'audio del televisore viene trasmesso dai diffusori del sistema, il livello di volume è limitato al livello impostato in [LIMITE VOLUME]. Per ulteriori informazioni, vedere [LIMITE VOLUME] (pagina 61).

Gestione del sistema con il telecomando del televisore

(Controllo agevole del telecomando)

È possibile controllare le funzioni di base del sistema utilizzando il telecomando del televisore quando l'uscita video del sistema è visualizzata sullo schermo del televisore. Per ulteriori informazioni, consultare le istruzioni per l'uso del televisore.

Modifica della lingua per la visualizzazione a schermo del sistema in sincronia con il televisore

(Abbinamento della lingua)

Quando si cambia la lingua per la visualizzazione a schermo del televisore, viene modificata anche la lingua di visualizzazione a schermo del sistema.

Nota

- Questa funzione non è disponibile quando sono visualizzati i messaggi a video.

Trasferimento di brani su un dispositivo USB

È possibile trasferire i brani di un CD audio su un dispositivo USB, codificandoli nel formato MP3. Inoltre, è possibile trasferire in un dispositivo USB i file MP3 presenti su un DATA CD/DATA DVD.

Per informazioni sul collegamento del dispositivo USB, vedere “Riproduzione di file su un disco/dispositivo USB” (pagina 33).

La musica trasferita è limitata all'uso privato. L'uso della musica oltre questi limiti richiede l'autorizzazione dei detentori del copyright.

Note sul trasferimento USB

- Non collegare l'unità e il dispositivo USB per mezzo di un hub USB.
- Assicurarsi che nel dispositivo USB vi sia spazio sufficiente per il trasferimento.
- Non rimuovere il dispositivo USB durante il trasferimento.
- Le tracce trasferite da un CD audio vengono create come file MP3 a 128 kbps.
- I file MP3 trasferiti da un DATA CD/DATA DVD vengono trasferiti con la stessa velocità in bit dei file MP3 originali.
- Le informazioni di testo del CD non vengono trasferite nei file MP3 creati.

- Se si interrompe un trasferimento in corso da un CD audio, il file MP3 in fase di creazione viene eliminato.
- Il trasferimento si arresta automaticamente nei seguenti casi:
 - Lo spazio sul dispositivo USB viene esaurito durante il trasferimento.
 - Il numero di cartelle sul dispositivo USB raggiunge il limite di file che il sistema è in grado di riconoscere.
- È possibile memorizzare fino a 150 file in una cartella.
- È possibile memorizzare fino a 199 cartelle in un singolo dispositivo USB.
- Se una cartella o un file che si sta tentando di trasferire è già esistente sul dispositivo USB con lo stesso nome, viene aggiunto un numero sequenziale dopo il nome, senza sovrascrivere la cartella o il file originale.

Per selezionare la destinazione del trasferimento sul dispositivo USB

È possibile selezionare il numero della memoria per il trasferimento in base al dispositivo USB.

Premere MEM SEL.

Numero della memoria selezionata

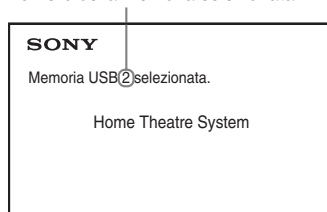

Nota

- Se la memoria non può essere selezionata, sullo schermo del televisore viene visualizzato [Operazione non possibile.].
- Il numero della memoria cambia in base al dispositivo USB.
- Selezionare una destinazione prima del trasferimento.

Regole di generazione di cartelle e file

Durante il trasferimento su un dispositivo USB, viene creata una cartella "MUSIC" direttamente all'interno di "ROOT". Cartelle e file vengono generati all'interno di questa cartella "MUSIC", come indicato di seguito, in base al metodo di trasferimento e alla sorgente.

- Durante il trasferimento di più brani su un CD audio o di più file MP3 su un DATA CD/DATA DVD

Sorgente	Nome cartella	Nome file
MP3	Identico alla sorgente di trasferimento ¹⁾	
CD audio	"FLDR001" ²⁾	"TRACK001" ³⁾

- Durante il trasferimento di un singolo brano su un CD audio o di un singolo file MP3 su un DATA CD/DATA DVD

Sorgente	Nome cartella	Nome file
MP3	"REC1-MP3" ⁴⁾	Identico alla sorgente di trasferimento ¹⁾
CD audio	"REC1-CD" ⁴⁾	"TRACK001" ³⁾

¹⁾Per il nome vengono utilizzati fino a 64 caratteri (estensione compresa).

²⁾Il nome alle cartelle viene assegnato in ordine numerico.

³⁾Il nome ai file viene assegnato in ordine numerico.

⁴⁾Un nuovo file viene trasferito nella cartella "REC1-MP3" o "REC1-CD" ogni volta che viene eseguito il trasferimento di un singolo brano.

Trasferimento di brani su un CD audio o file MP3 di un DATA CD/DATA DVD su un dispositivo USB

- 1** Caricare un CD audio/DATA CD/DATA DVD.
- 2** Premere **DISPLAY** quando il sistema è nel modo di arresto.
- 3** Premere **↑/↓** per selezionare **[TRASFERIMENTO USB]**, quindi premere **+**.

■ Per un CD audio

Premere **+** e procedere al punto 5.

■ Per un DATA CD/DATA DVD

Attenersi alle istruzioni nel punto successivo.

4 Premere **↑/↓** per selezionare [BRANO] o [CARTELLA], quindi premere **+**.

- [BRANO]: compare l'elenco delle cartelle. Premere **↑/↓** per selezionare la cartella desiderata, quindi premere **+**.
- [CARTELLA]: vengono visualizzate le cartelle registrate sul DATA CD/DATA DVD. È possibile trasferire tutti i file MP3 nella cartella.

5 Premere **←/↑/↓/→** per selezionare **■ TUTTI** (per un CD audio) o **[✓] TUTTI** (per un DATA CD/DATA DVD), quindi premere **+**.

Per deselezionare tutti i brani, selezionare **[□ TUTTI]**, quindi premere **+**.

6 Premere **←/↑/↓/→** per selezionare [START], quindi premere **+**.

Per annullare il trasferimento, premere **■**.

Per selezionare singoli brani/file MP3/cartelle

Premere **↑/↓** per selezionare il brano/file MP3/cartella, quindi premere **+** per aggiungere un segno di spunta nel punto 5.

Per annullare la selezione, evidenziare il brano/file MP3/cartella, quindi premere **+** per rimuovere il segno di spunta.

■ Per un CD audio

Spazio rimanente sul dispositivo USB

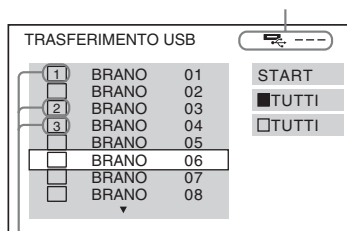

Brani da trasferire.

■ Per un DATA CD/DATA DVD

Spazio rimanente sul dispositivo USB

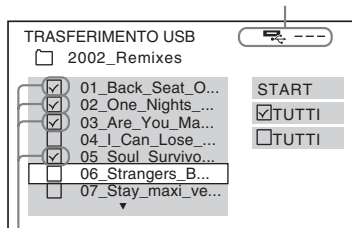

File MP3/cartelle da trasferire.

Trasferimento con la pressione di un singolo tasto

È possibile trasferire brani/file MP3 in un dispositivo USB utilizzando REC TO USB.

1 Caricare un CD audio/DATA CD/DATA DVD.

2 Premere ■.

Per trasferire tutti i brani, procedere al punto 4.

Per trasferire un singolo brano, procedere al punto successivo.

3 Selezionare il brano/file MP3 desiderato, quindi premere ►.

4 Premere REC TO USB sull'unità.

Si illumina ● e sul display del pannello frontale viene visualizzato "READING".

Successivamente, sul display del pannello frontale vengono visualizzati alternatamente "PUSH PLAY" e lo spazio rimanente sul dispositivo USB.

5 Premere ► per avviare il trasferimento.

Al termine del trasferimento, viene visualizzato "COMPLETE" sul display del pannello frontale, quindi la riproduzione del disco e del dispositivo USB viene fermata automaticamente.

Per annullare il trasferimento, premere ■.

Cancellazione di file audio su un dispositivo USB

È possibile cancellare file audio ("mp3", ".wma" o ".m4a") sul dispositivo USB.

1 Premere USB.

2 Premere ↑/↓ per selezionare una cartella.

3 Selezionare i file audio.

■ Per cancellare tutti i file audio in una cartella

Premere CLEAR tenendo premuto SHIFT.

■ Per cancellare un file audio

Premere ⊕ e quindi ↑/↓ per selezionare il file audio desiderato, quindi premere CLEAR tenendo premuto SHIFT.

4 Premere ←/→ per selezionare [SI], quindi premere ⊕.

Per annullare, selezionare [NO], quindi premere ⊕.

Nota

- Non rimuovere il dispositivo USB durante la cancellazione.
- Se la cartella da cancellare contiene file in formato non audio o sottocartelle, questi elementi vengono cancellati dall'elenco sullo schermo del televisore, ma non dal dispositivo USB.

Utilizzo del timer di spegnimento

È possibile impostare il sistema in modo che si spenga a un'ora preimpostata, in modo da addormentarsi al suono della musica.

- 1** Premere **SYSTEM MENU**.
- 2** Premere **↑/↓** per selezionare **“SLEEP”**, quindi premere **⊕** o **→**.
La voce selezionata viene visualizzata sul display del pannello frontale.
- 3** Premere **↑/↓** per selezionare un'impostazione, quindi premere **⊕**.
Il display dei minuti (tempo residuo) cambia di 10 minuti.
- 4** Premere **SYSTEM MENU**.

Sincronizzazione di suono e immagini

[A/V SYNC]

DVD-V DVD-VR VIDEO CD DATA CD DATA DVD

USB

Se il suono risulta sfasato rispetto alle immagini visualizzate sullo schermo del televisore, è possibile sincronizzare suoni e immagini regolando il ritardo fra riproduzione dell'audio e delle immagini.

- 1** Premere **☰ DISPLAY**.
- 2** Premere **↑/↓** per selezionare **[A/V SYNC]**, quindi premere **⊕**.
- 3** Premere **↑/↓** per selezionare un'impostazione, quindi premere **⊕**.
 - **[OFF]**: disattivato.
 - **[ON]**: consente di regolare il ritardo fra immagine e suono.

Nota

- A seconda del flusso di input, la funzione [A/V SYNC] potrebbe essere inefficace.

Modifica del livello di ingresso audio dai componenti collegati

La distorsione audio del componente collegato può essere evitata riducendo il livello di ingresso.

- 1** Premere **TV**.
- 2** Premere **SYSTEM MENU**.
- 3** Premere **↑/↓** per selezionare **“ATTENUATE”**, quindi premere **⊕** o **→**.
- 4** Premere **↑/↓** per selezionare un'impostazione, quindi premere **⊕**.
 - **“ATT ON”**: consente di attenuare il livello di ingresso.
 - **“ATT OFF”**: livello di ingresso normale.
- 5** Premere **SYSTEM MENU**.

Regolazione della luminosità del display del pannello frontale

- 1** Premere **SYSTEM MENU**.
- 2** Premere **↑/↓** per selezionare “**DIMMER**”, quindi premere **⊕** **o** **→**.
La voce selezionata viene visualizzata sul display del pannello frontale.
- 3** Premere più volte **↑/↓** per selezionare la luminosità del display del pannello frontale, quindi premere **⊕**.
 - “**DIMMER OFF**”: il display del pannello frontale è luminoso.
 - “**DIMMER ON**”: la luminosità del display del pannello frontale è attenuata.
- 4** Premere **SYSTEM MENU**.

Attivazione/disattivazione del modo dimostrazione

È possibile attivare/disattivare la dimostrazione sul display del pannello frontale quando il sistema è nella modalità Standby.

- 1** Premere **SYSTEM MENU**.
- 2** Premere **↑/↓** per selezionare “**DEMO**”, quindi premere **⊕** **o** **→**.
La voce selezionata viene visualizzata sul display del pannello frontale.
- 3** Premere **↑/↓** per selezionare un'impostazione, quindi premere **⊕**.
 - “**DEMO OFF**”: disattivato.
 - “**DEMO ON**”: attivato.
- 4** Premere **SYSTEM MENU**.

Riesecuzione della configurazione rapida

- 1** Premere **DVD/CD**.
- 2** Premere **☺ DISPLAY** quando il sistema è nel modo di arresto.
- 3** Premere **↑/↓** per selezionare **☺** [**IMPOSTAZIONE**], quindi premere **⊕**.
- 4** Premere **↑/↓** per selezionare [**VERSIONE RAPIDA**], quindi premere **⊕**.

Eseguire la configurazione rapida attenendosi alle istruzioni di “Esecuzione della configurazione rapida” (pagina 30).

Impostazione automatica del sistema nella modalità Standby

Il sistema entra automaticamente nella modalità Standby se non lo si utilizza per circa 30 minuti e se il sistema non sta trasmettendo audio da circa 30 minuti. L'indicazione “**AUTO STBY**” inizia a lampeggiare sul display del pannello frontale per circa 2 minuti prima che il sistema entri nella modalità Standby.

È possibile attivare o disattivare la funzione di standby automatico.

- 1** Premere **SYSTEM MENU**.
- 2** Premere **↑/↓** per selezionare “**AUTO STBY**”, quindi premere **⊕** **o** **→**.
La voce selezionata viene visualizzata sul display del pannello frontale.
- 3** Premere **↑/↓** per selezionare l'impostazione, quindi premere **⊕**.
 - “**ON**”: attivato.
 - “**OFF**”: disattivato.
- 4** Premere **SYSTEM MENU**.



Esecuzione di altre impostazioni

È possibile apportare modifiche ad alcuni elementi, come immagini e suoni.

Le voci visualizzate dipendono dal paese di utilizzo.

Nota

• Le impostazioni di riproduzione memorizzate sul disco hanno la precedenza su quelle del display di impostazione; pertanto, non tutte le funzioni descritte di seguito potrebbero essere attivabili.

- 1** Premere DVD/CD.
- 2** Premere  **DISPLAY** quando il sistema è nel modo di arresto.
- 3** Premere \uparrow/\downarrow per selezionare  **[IMPOSTAZIONE]**, quindi premere \oplus .
- 4** Premere \uparrow/\downarrow per selezionare **[PERSONALIZZATO]**, quindi premere \oplus .
- 5** Premere \uparrow/\downarrow per selezionare la voce di impostazione, quindi premere \oplus .
 - [IMPOSTAZIONE LINGUA] (pagina 59)
 - [IMPOSTAZIONE VIDEO] (pagina 60)
 - [IMPOSTAZIONE HDMI] (pagina 61)
 - [IMPOSTAZIONE AUDIO] (pagina 62)
 - [IMPOSTAZIONE SISTEMA] (pagina 62)
 - [IMPOSTAZIONE DIFFUSORI] (pagina 64)

Esempio: [IMPOSTAZIONE VIDEO]

Voce selezionata

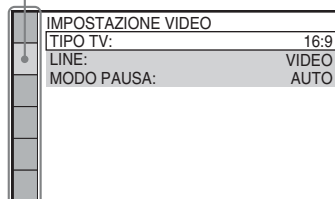

Voci di impostazione

- 6** Premere \uparrow/\downarrow per selezionare una voce, quindi premere \oplus .

Vengono visualizzate le opzioni per la voce selezionata.

Esempio: [TIPO TV]

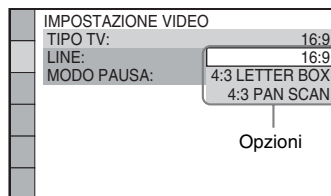

- 7** Premere \uparrow/\downarrow per selezionare un'impostazione, quindi premere \oplus .

L'impostazione viene selezionata e la procedura è completa.

Esempio: [4:3 LETTER BOX]

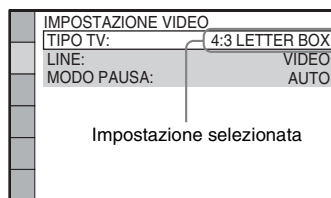

Ripristino di tutte le impostazioni di [IMPOSTAZIONE]

Per ripristinare tutte le impostazioni di [IMPOSTAZIONE], vedere [REIMPOSTA] (pagina 64).

Impostazione della lingua del display o dell'audio

[IMPOSTAZIONE LINGUA]

È possibile scegliere la lingua delle indicazioni visualizzate sullo schermo e dell'audio.

■ [OSD] (indicazioni su schermo)

Consente di selezionare la lingua per le indicazioni visualizzate sullo schermo del televisore.

■ [MENU] DVD-V

Consente di selezionare la lingua per il menu del disco.

■ [AUDIO] DVD-V

Consente di selezionare la lingua dell'audio. Selezionando [ORIGINAL], si seleziona la lingua che ha la priorità nel disco.

■ [SOTTOTITOLO] DVD-V

Consente di selezionare la lingua per i sottotitoli registrati sul DVD VIDEO.

Selezionando [SEGUI AUDIO], per i sottotitoli viene impostata la stessa lingua selezionata per l'audio.

Nota

- Se in [MENU], [AUDIO] o [SOTTOTITOLO] si seleziona una lingua non registrata sul DVD VIDEO, viene automaticamente selezionata una delle lingue registrate (la lingua potrebbe non essere selezionata automaticamente: ciò dipende dal disco).

Suggerimento

- Se si seleziona [ALTRE →] in [MENU], [AUDIO] e [SOTTOTITOLO], selezionare e immettere il codice della lingua individuato in "Elenco dei codici delle lingue" (pagina 78) utilizzando i tasti numerici.

Impostazioni di visualizzazione

[IMPOSTAZIONE VIDEO]

Selezionare le impostazioni in base alle caratteristiche del televisore.

■ [TIPO TV]

È possibile selezionare il rapporto di formato del televisore collegato.

[16:9]: selezionare questa opzione quando si collega un televisore widescreen o dotato di modalità widescreen.

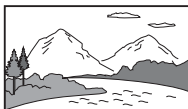

[4:3 LETTER BOX]: selezionare questa opzione quando si collega un televisore standard 4:3. Il sistema visualizza un'immagine in formato widescreen, con bande nere sui bordi superiore e inferiore dello schermo del televisore.



[4:3 PAN SCAN]: selezionare questa opzione quando si collega un televisore standard 4:3. Il sistema visualizza automaticamente un'immagine widescreen su tutto lo schermo, eliminando le porzioni che non vi rientrano.



■ [LINE]

È possibile selezionare il metodo di uscita dei segnali video dalla presa EURO AV  OUTPUT (TO TV).

[VIDEO]: il sistema emette segnali video.

[RGB]: il sistema emette segnali RGB.

Nota

- Se il televisore non accetta segnali RGB, sullo schermo del televisore non viene visualizzata alcuna immagine, anche se si seleziona [RGB]. Fare riferimento alle istruzioni per l'uso del televisore.
- Non è possibile selezionare [RGB] se l'indicatore "HDMI" è illuminato. [RGB] viene automaticamente cambiato in [VIDEO] all'accensione di un apparecchio HDMI collegato.

■ [MODO PAUSA] DVD-V**(solo DVD VIDEO/DVD-R/DVD-RW)**

Consente di selezionare il tipo di visualizzazione dell'immagine nel modo pausa.

[AUTO]: l'immagine, compresi i soggetti in movimento, viene visualizzata senza tremolii. Questa impostazione è destinata all'uso normale.

[FOTOGRAMMA]: l'immagine, compresi i soggetti non in movimento, viene visualizzata ad alta risoluzione.

Impostazione per HDMI

[IMPOSTAZIONE HDMI]

■ [RISOLUZIONE HDMI]

È possibile selezionare il tipo di segnale video emesso dalla presa HDMI OUT.

[AUTO (1920 × 1080p)]: il sistema emette il segnale video ottimale per il televisore collegato.

[1920 × 1080i]: il sistema emette segnali video 1920 × 1080i*.

[1280 × 720p]: il sistema emette segnali video 1280 × 720p*.

[720 × 480p]**: il sistema emette segnali video 720 × 480p*.

* i: interlace, p: progressive

** A seconda dell'area geografica di residenza potrebbe essere visualizzato [720 × 480/576p].

■ [CONTROLLO PER HDMI]

Questa funzione è disponibile se utilizza un cavo HDMI per collegare il sistema e un televisore compatibile con la funzione Controllo per HDMI.

[OFF]: disattivato.

[ON]: attivato. È possibile utilizzare reciprocamente i componenti collegati con un cavo HDMI.

■ [LIMITE VOLUME]

Quando il Controllo audio del sistema (pagina 53) è attivato, è possibile che venga emesso un suono ad alto volume, in base al livello di volume del sistema. Per impedirlo, limitare il livello massimo del volume quando è attiva la funzione Controllo audio del sistema.

[OFF]: disattivato.

[LIVELLO3]: il livello di volume massimo è impostato su 10.

[LIVELLO2]: il livello di volume massimo è impostato su 15.

[LIVELLO1]: il livello di volume massimo è impostato su 20.

Nota

- Questa funzione è disponibile solo quando [CONTROLLO PER HDMI] è impostato su [ON].

■ [YCbCr/RGB (HDMI)]

È possibile selezionare il tipo di segnale HDMI emesso dalla presa HDMI OUT.

[YCbCr]: il sistema genera segnali YCbCr.

[RGB]: il sistema emette segnali RGB.

■ [AUDIO (HDMI)]

Consente di selezionare lo stato dell'uscita audio dalla presa HDMI OUT.

[OFF]: il sistema non emette l'audio dalla presa HDMI OUT.

[ON]: il sistema emette segnali audio convertendo i segnali Dolby Digital, DTS o PCM 96 kHz/24 bit in PCM 48 kHz/16 bit.

Nota

- Quando si imposta una funzione diversa da "DVD/CD" o "USB", il sistema non emette l'audio dalla presa HDMI OUT, nemmeno se si imposta [AUDIO (HDMI)] su [ON].

■ [RISOLUZIONE JPEG]

È possibile selezionare la risoluzione dei file immagine JPEG emessi dalla presa HDMI OUT.

[SD]: il sistema emette segnali di risoluzione standard con un fotogramma nero.

[HD]: il sistema emette segnali di risoluzione HD con un fotogramma nero.

[HD]: il sistema emette segnali di risoluzione HD senza un fotogramma nero.

[(1920 × 1080i) HD]: il sistema emette segnali di risoluzione HD alla massima dimensione con un fotogramma nero.

[(1920 × 1080i) HD]: il sistema emette segnali di risoluzione HD alla massima dimensione senza un fotogramma nero.

Nota

- [RISOLUZIONE JPEG] è utilizzabile solo quando si imposta [TIPO TV] in [IMPOSTAZIONE VIDEO] su [16:9] e si imposta [RISOLUZIONE HDMI] in [IMPOSTAZIONE HDMI] su una voce diversa da [720 × 480p] o [720 × 480/576p].

- È possibile selezionare [(1920 × 1080i) HD] o [(1920 × 1080i) HD] solo quando si imposta [RISOLUZIONE HDMI] in [IMPOSTAZIONE HDMI] su [1920 × 1080i].
- Il segnale HDMI si interrompe momentaneamente quando:
 - il sistema sta caricando o scaricando un DATA CD o DATA DVD.
 - si sta connettendo o rimuovendo un dispositivo USB.

Impostazione dell'audio

[IMPOSTAZIONE AUDIO]

■ [FORMAZ. DIFFUSORI]

Secondo la forma della stanza, potrebbe essere impossibile installare alcuni diffusori. Per ottenere un miglior audio surround, Sony consiglia di stabilire prima la posizione dei diffusori.

[STANDARD]: selezionare questa opzione se si installano tutti i diffusori normalmente.

[SENZA CENTRALE]: selezionare questa opzione se si installano solo i diffusori anteriori e surround.

[SENZA SURROUND]: selezionare questa opzione se si installano solo i diffusori anteriori e centrale.

[SOLO ANTERIORE]: selezionare questa opzione se si installano solo i diffusori anteriori.

[TUTTI ANTERIORI]: selezionare questa opzione se si installano tutti i diffusori davanti alla posizione di ascolto.

[TUTTI ANTER - SENZA CENTR]: selezionare questa opzione se si installano i diffusori anteriori e surround davanti alla posizione di ascolto.

■ [AUDIO DRC] DVD-V

Consente di comprimere la gamma dinamica della traccia audio. [AUDIO DRC] è utile per guardare i film a basso volume a tarda notte.

[OFF]: nessuna compressione della gamma dinamica.

[STANDARD]: il sistema riproduce l'audio con il tipo di gamma dinamica prevista dal tecnico della registrazione.

[MAX]: il sistema comprime completamente la gamma dinamica.

Nota

- [AUDIO DRC] è disponibile solo per Dolby Digital.

■ [SELEZIONE BRANO] DVD-V

Consente di assegnare la priorità ai brani audio contenenti il maggior numero di canali quando sono registrati diversi formati audio (PCM, DTS, Dolby Digital o MPEG audio).

[OFF]: disattivato.

[AUTO]: il sistema seleziona automaticamente la traccia audio in base alla priorità.

Nota

- Quando si imposta l'opzione su [AUTO], la lingua potrebbe cambiare. L'impostazione [SELEZIONE BRANO] ha una priorità più alta rispetto all'impostazione [AUDIO] in [IMPOSTAZIONE LINGUA] (pagina 59). (Questa funzione potrebbe non essere disponibile, in base al disco.)

Altre impostazioni

[IMPOSTAZIONE SISTEMA]

■ [SCREEN SAVER]

Consente di ridurre i danni al display (ghosting). Premere qualsiasi tasto (ad esempio ) per annullare lo screen saver.

[ON]: l'immagine dello screen saver viene visualizzata quando il sistema rimane inutilizzato per circa 15 minuti.

[OFF]: disattivato.

■ [SFONDO]

Consente di selezionare il colore o l'immagine di sfondo per lo schermo del televisore.

[IMMAGINE COPERTINA]: consente di visualizzare l'immagine di copertina (immagine fissa), se tale immagine è registrata nel disco (CD-EXTRA, e così via). Se il disco non contiene un'immagine di copertina, viene visualizzata un'immagine predefinita memorizzata nel sistema.

[GRAFICI]: mostra un'immagine preimpostata memorizzata nel sistema.

[BLU]: imposta il blu come colore dello sfondo.

[NERO]: imposta il nero come colore dello sfondo.

■ [PROTEZIONE]

La funzione [PROTEZIONE] consente di limitare la riproduzione dei DVD classificati. Alcune scene possono essere bloccate o sostituite con scene diverse.

- 1** Immettere o reimmettere una password di 4 cifre utilizzando i tasti numerici, quindi premere \oplus .
- 2** Premere \uparrow/\downarrow per selezionare [STANDARD], quindi premere \oplus .
- 3** Premere \uparrow/\downarrow per selezionare un'area geografica come livello di limitazione della riproduzione, quindi premere \oplus .
Se si seleziona [ALTRE \rightarrow], selezionare e immettere un codice standard da "Elenco dei codici di area per la protezione" (pagina 78) utilizzando i tasti numerici.
- 4** Premere \uparrow/\downarrow per selezionare [LIVELLO], quindi premere \oplus .
- 5** Premere \uparrow/\downarrow per selezionare il livello desiderato, quindi premere \oplus .
Minore è il valore, maggiore è la limitazione.

Disattivazione della funzione [PROTEZIONE]

Impostare [LIVELLO] su [OFF] nel punto 5.

Riproduzione di un disco per cui è stata impostata la funzione [PROTEZIONE]

Quando si carica il disco e si preme \blacktriangleright , viene visualizzato il display di immissione della password. Immettere la password di 4 cifre utilizzando i tasti numerici, quindi premere \oplus .

Suggerimento

- Se si dimentica la password, immettere "199703" utilizzando i tasti numerici, quindi premere \oplus . Il display richiede di immettere una nuova password di 4 cifre. Dopo aver immesso una nuova password di 4 cifre, reinserire il disco nell'unità e premere \blacktriangleright . Quando viene visualizzata la schermata di immissione della password, immettere la nuova password.

Modifica della password

- 1** Immettere la password di 4 cifre utilizzando i tasti numerici, quindi premere \oplus .
- 2** Premere \uparrow/\downarrow per selezionare [MODIFICA PASSWORD \rightarrow], quindi premere \oplus .
- 3** Immettere una nuova password di 4 cifre utilizzando i tasti numerici, quindi premere \oplus .
Se si commette un errore durante l'immissione della password, premere \leftarrow prima di premere \oplus , quindi immettere il numero corretto.
- 4** Per confermare la password, reimmetterla utilizzando i tasti numerici, quindi premere \oplus .

■ [DivX (R) VOD]**(tranne per i modelli destinati al Regno Unito e al Nord America)**

È possibile visualizzare il codice di registrazione o disattivazione per questo sistema, oppure disattivare il sistema dopo l'attivazione.

Per visualizzare il codice di registrazione

Premere \uparrow/\downarrow per selezionare [Codice di registrazione \rightarrow], quindi premere \oplus .

Per disattivare il sistema

Premere \leftarrow/\rightarrow per selezionare [SÌ] o [NO], quindi premere \oplus .

- [SÌ]: il sistema viene disattivato e il codice di disattivazione viene visualizzato.

- [NO]: il sistema ritorna alla schermata precedente.

Per visualizzare di nuovo il codice di disattivazione dopo la disattivazione

Premere **↑/↓** per selezionare [Deactivation code **→**], quindi premere **⊕**.

Per ulteriori informazioni, visitare <http://www.divx.com> su Internet.

■ [RIPRISTINO MULTI-DISC] **DVD-V** **VIDEO CD**

Il sistema richiama il punto in cui è stata interrotta la riproduzione del disco durante l'ultima riproduzione e consente di riprendere la riproduzione da tale punto al successivo inserimento dello stesso disco.

[ON]: il sistema memorizza i punti di ripristino della riproduzione per un massimo di 10 dischi.

[OFF]: il sistema non memorizza i punti di ripristino della riproduzione. La riproduzione riparte dal punto di ripristino solo per il disco attualmente inserito nell'unità.

Nota

- Se la memoria di ripristino della riproduzione è piena, il punto di ripristino del primo disco viene cancellato.

■ [REIMPOSTA]

È possibile ripristinare le impostazioni di [IMPOSTAZIONE] diverse da [PROTEZIONE] alle impostazioni predefinite.

Premere **←/→** per selezionare [S], quindi premere **⊕**.

Per uscire dalla procedura e tornare al menu di controllo, selezionare [NO].

Non premere **I/⏻** durante la reimpostazione del sistema, poiché questo processo richiede alcuni secondi.

Nota

- Anche le impostazioni [MEZZO COMUNICAZIONE], [INTERVALLO], [EFFETTO] e [MULTI/2CH] ritornano ai valori predefiniti.

Impostazione dei diffusori

⊕ [IMPOSTAZIONE DIFFUSORI]

È possibile regolare manualmente le impostazioni dei diffusori senza eseguire la configurazione rapida.

Selezionare i diffusori da utilizzare, impostare la distanza dei diffusori dalla posizione di ascolto, quindi regolare il livello audio per ogni diffusore. È possibile regolare il livello audio utilizzando la funzione [TONO DI PROVA].

■ [CONNESSIONE]

[ANTERIORE]

[S]

[CENTRALE]

[S]: normalmente, selezionare questa posizione.

[NESSUNO]: selezionare questa opzione se non si utilizza un diffusore centrale.

[SURROUND]

[S]: normalmente, selezionare questa posizione.

[NESSUNO]: selezionare questa opzione se non si utilizzano diffusori surround.

[SUBWOOFER]

[S]

Nota

- Se si cambia l'impostazione [CONNESSIONE], l'impostazione [STANDARD] di [FORMAZ. DIFFUSORI] rimane invariata, ma le altre impostazioni di [FORMAZ. DIFFUSORI] vengono reimpostate su [STANDARD].

■ [DISTANZA]

Impostare la distanza di tutti i diffusori dalla posizione di ascolto.
Per ottenere un effetto surround ottimale, posizionare tutti i diffusori alla stessa distanza dalla posizione di ascolto. È possibile impostare la distanza su valori compresi tra 1,0 e 7,0 metri* per i diffusori anteriori e su valori compresi tra 0,0 e 7,0 metri** per il diffusore centrale e i diffusori surround.

Se non è possibile collocare il diffusore centrale alla stessa distanza, posizionarlo entro 1,6 m dalla posizione di ascolto. Se non è possibile collocare i diffusori surround alla stessa distanza, posizionarli entro 5,0 m dalla posizione di ascolto.

[ANTERIORE] 3,0 m: impostare la distanza del diffusore anteriore.

[CENTRALE] 3,0 m: impostare la distanza del diffusore centrale (fino a 1,6 metri dai diffusori anteriori).

[SURROUND] 3,0 m: impostare la distanza del diffusore surround (fino a 5,0 metri dai diffusori anteriori).

* Da 0,9 a 6,9 metri per i modelli destinati al Nord America.

** Da 0,0 a 6,9 metri per i modelli destinati al Nord America.

■ [LIVELLO (ANTERIORE)]

È possibile regolare il livello audio dei diffusori anteriori, del diffusore centrale e del subwoofer. È possibile impostare i parametri su valori compresi fra -6,0 dB e 0 dB per [S/D] e su valori compresi fra -6,0 dB e +6,0 dB per [CENTRALE] e [SUBWOOFER]. Si consiglia di impostare [TONO DI PROVA] su [ON] per una regolazione più agevole.

[S/D] 0,0 dB: consente di impostare il livello di volume del diffusore anteriore.

[CENTRALE] 0,0 dB: impostare il livello di volume del diffusore centrale.

[SUBWOOFER] +2,0 dB: consente di impostare il livello del subwoofer.

■ [LIVELLO (SURROUND)]

È possibile regolare il livello audio dei diffusori surround. Il parametro può essere impostato su valori compresi tra -6,0 dB e +6,0 dB. Impostare [TONO DI PROVA] su [ON] per una regolazione più agevole.

[S/D] 0,0 dB: impostare il livello di volume del diffusore surround.

■ [TONO DI PROVA]

È possibile regolare il livello audio dei diffusori utilizzando la funzione [TONO DI PROVA].

[OFF]: non viene emesso alcun segnale di prova dai diffusori.

[ON]: durante la regolazione del livello, il segnale di prova viene emesso dai singoli diffusori in sequenza.

Regolare il livello dell'audio attenendosi alle indicazioni riportate di seguito.

- 1** Impostare [TONO DI PROVA] su [ON].
- 2** Premere più volte \leftarrow/\rightarrow per selezionare il diffusore desiderato e il relativo livello, quindi premere \oplus .
- 3** Ripetere il punto 2.
- 4** Premere \leftarrow/\rightarrow per impostare [TONO DI PROVA] su [OFF] dopo aver regolato il livello del diffusore.

Precauzioni

Alimentazione

- Scollegare l'unità dalla presa a muro se si prevede di non utilizzarla per un periodo prolungato. Scollegare l'unità afferrando il cavo di alimentazione dalla spina, mai tirando il cavo stesso.

Installazione

- Collocare il sistema in un ambiente che consenta un'adeguata circolazione d'aria per prevenire il surriscaldamento interno.
- Se l'unità viene utilizzata ad alto volume per periodi prolungati, l'involucro esterno diventa caldo al tatto. Non è un problema di funzionamento. Tuttavia, evitare di toccare l'apparecchio. Per evitare il surriscaldamento del sistema, non collocarlo in luoghi in cui la ventilazione non sia adeguata.
- Non ostruire le prese di ventilazione collocando oggetti sul sistema. Il sistema è dotato di un amplificatore ad elevata potenza. Se le prese di ventilazione sono bloccate, il sistema potrebbe surriscaldarsi e non funzionare correttamente.
- Non collocare il sistema su superfici morbide (tappeti, coperte, ecc.) o in prossimità di materiali tessili (tendaggi o simili) che potrebbero ostruirne le prese di ventilazione.
- Non installare il sistema in prossimità di fonti di calore quali radiatori o condotti d'aria calda, oppure in luoghi soggetti alla luce solare diretta, a polvere eccessiva, a vibrazioni meccaniche o a urti.
- Non installare il sistema in posizione inclinata. L'unità è progettata per essere utilizzata esclusivamente in posizione orizzontale.
- Tenere il sistema e i dischi lontani da componenti contenenti magneti potenti, quali forni a microonde o diffusori di grandi dimensioni.
- Non collocare oggetti pesanti sul sistema.

Funzionamento

- Lo spostamento del sistema da un luogo freddo a uno caldo o il suo utilizzo in un ambiente molto umido potrebbero comportare la formazione di condensa sulle lenti all'interno dell'unità. Questa situazione potrebbe impedire il corretto funzionamento del sistema. In questo caso, rimuovere il disco e lasciare acceso il sistema per circa mezz'ora, per consentire l'evaporazione della condensa.

- Se un oggetto dovesse cadere all'interno dell'unità, scollegare l'unità e farla controllare da personale qualificato prima di utilizzarla nuovamente.

Regolazione del volume

- Non alzare eccessivamente il volume durante l'ascolto di una parte di brano con livelli di suono molto bassi o con segnali audio assenti. Nel caso in cui venisse riprodotto improvvisamente un suono a livello massimo, i diffusori potrebbero subire danni.

Pulizia

- Pulire l'unità, il pannello e i comandi utilizzando un panno morbido leggermente inumidito con una soluzione detergente delicata. Non utilizzare alcun tipo di spugna o polvere abrasiva, né solventi come alcool o benzina. Per qualsiasi domanda o problema riguardante il sistema, rivolgersi al rivenditore Sony più vicino.

Dischi di pulizia, detergenti per dischi/lenti

- **Non utilizzare dischi di pulizia o detergenti per dischi/lenti (anche di tipo liquido o spray). Potrebbero provocare anomalie di funzionamento.**

Colori del televisore

- Se vengono rilevate irregolarità nei colori dello schermo del televisore causate dai diffusori, spegnere il televisore e riaccenderlo dopo 15 - 30 minuti. Se il problema persiste, allontanare i diffusori dal televisore.

IMPORTANTE

Attenzione: questo sistema è in grado di mantenere sullo schermo del televisore un fermo immagine o un'indicazione per un tempo indeterminato. Se un fermo immagine o un'indicazione rimangono visualizzati per un periodo prolungato, lo schermo del televisore potrebbe subire danni permanenti. I televisori a retroproiezione sono particolarmente soggetti a questo problema.

Spostamento del sistema

- Prima di spostare il sistema, assicurarsi che non vi siano dischi inseriti, quindi rimuovere il cavo di alimentazione CA dalla presa a muro.

Note sui dischi

Trattamento dei dischi

- Per mantenere i dischi puliti, impugnarli sul bordo. Evitare di toccarne la superficie.
- Non applicare carta né nastro adesivo sui dischi.



- Non esporre i dischi alla luce solare diretta o a fonti di calore, quali condotti di aria calda, né lasciarli in un'auto parcheggiata al sole, poiché la temperatura interna potrebbe aumentare considerevolmente.
- Dopo la riproduzione, riporre i dischi nell'apposita custodia.

Pulizia

- Prima della riproduzione, passare un panno pulito sui dischi.
Procedere dal centro verso l'esterno.



- Non utilizzare solventi come benzina, trementina, detersivi disponibili in commercio o spray antistatici per dischi in vinile.

Il sistema può riprodurre solo dischi circolari standard. L'utilizzo di dischi non standard o di forme particolari (es. rettangolari, a cuore o a stella) potrebbe causare problemi di funzionamento.



Non utilizzare dischi ai quali siano stati applicati accessori disponibili in commercio, quali etichette o anelli.

Risoluzione dei problemi

Se durante l'utilizzo del sistema si verifica una delle situazioni descritte di seguito, consultare questa guida alla risoluzione dei problemi prima di richiedere la riparazione. Se il problema persiste, rivolgersi al rivenditore Sony più vicino.

Se il personale addetto all'assistenza cambia delle parti durante la riparazione, tali parti potrebbero essere trattenute.

Informazioni generali

Sintomo	Problemi e soluzioni
Il sistema non si accende.	<ul style="list-style-type: none">• Verificare che il cavo di alimentazione CA sia collegato in modo saldo.
Il telecomando non funziona.	<ul style="list-style-type: none">• La distanza tra il telecomando e l'unità è eccessiva.• Le batterie del telecomando sono scariche.
Il sistema non funziona normalmente.	<ul style="list-style-type: none">• Scollegare il cavo di alimentazione CA dalla presa a muro e ricollegarlo dopo qualche minuto.• Eseguire la seguente procedura. I parametri di sistema, ad esempio le stazioni preselezionate, ritornano ai valori predefiniti.<ol style="list-style-type: none">① Premere  per accendere il sistema.② Premere contemporaneamente , FUNCTION e  sull'unità. Sul display del pannello frontale viene visualizzato "COLD RESET".

Immagine

Sintomo	Problemi e soluzioni
Non viene riprodotta alcuna immagine.	<ul style="list-style-type: none">• L'ingresso video del televisore non è impostato in modo da consentire la visualizzazione delle immagini del sistema.• Verificare il metodo di uscita del sistema.
Non viene riprodotta alcuna immagine quando si effettua un collegamento con un cavo HDMI.	<ul style="list-style-type: none">• L'unità è collegata a un dispositivo di ingresso che non è compatibile con HDCP (High-bandwidth Digital Content Protection) (l'indicazione "HDMI" sul pannello frontale non si accende).• Se la presa HDMI OUT viene utilizzata per l'uscita video, modificare il tipo di segnale video in uscita dalla presa HDMI OUT (pagina 61). Collegare il televisore e l'unità utilizzando una presa video diversa da HDMI OUT, quindi commutare l'ingresso del televisore sull'ingresso video collegato per vedere le immagini sullo schermo. Cambiare il tipo di segnale video emesso dalla presa HDMI OUT, quindi riportare l'ingresso del televisore su HDMI. Se le immagini non sono ancora visibili, ripetere la procedura provando altre opzioni.
L'immagine è disturbata.	<ul style="list-style-type: none">• Se il segnale della presa EURO AV  OUTPUT (TO TV) è distorto, cambiare il tipo di segnale video emesso dalla presa HDMI OUT impostando [RISOLUZIONE HDMI] in [IMPOSTAZIONE HDMI] su [720 x 480p]* (pagina 61).<p>* A seconda dell'area geografica di residenza potrebbe essere visualizzato [720 x 480/576p].</p>
L'immagine non è visualizzata sull'intero schermo del televisore.	<ul style="list-style-type: none">• Controllare l'impostazione di [TIPO TV] in [IMPOSTAZIONE VIDEO] (pagina 60).• Il formato di visualizzazione sul disco è fisso.

Sintomo	Problemi e soluzioni
Sullo schermo del televisore vengono rilevate irregolarità dei colori.	<p>I diffusori del sistema contengono parti magnetiche, pertanto è possibile che si verifichi distorsione magnetica. Se sullo schermo del televisore vengono rilevate irregolarità dei colori, verificare quanto segue.</p> <ul style="list-style-type: none"> • Installare i diffusori ad almeno 0,3 metri dal televisore. • Se l'irregolarità del colore persiste, spegnere il televisore e riaccenderlo dopo 15 - 30 minuti. • Verificare che non vi siano oggetti magnetici (elementi magnetici sul supporto del televisore, dispositivi medici, giocattoli e così via) nelle vicinanze dei diffusori. • Allontanare i diffusori dal televisore.
L'immagine in riproduzione è distorta.	<ul style="list-style-type: none"> • Impostare [YCbCr] in [YCbCr/RGB (HDMI)] su [RGB] (pagina 61).

Audio

Sintomo	Problemi e soluzioni
Non viene riprodotto alcun suono.	<ul style="list-style-type: none"> • Il cavo del diffusore non è collegato saldamente. • Verificare le impostazioni dei diffusori (pagina 64).
L'audio è assente quando il componente (ricevitore satellitare digitale, PlayStation 3 e così via) è collegato direttamente al televisore tramite HDMI.	<ul style="list-style-type: none"> • Controllare il seguente stato. <ul style="list-style-type: none"> – Collegare il sistema e il televisore con un cavo SCART (EURO AV) (pagina 27) e selezionare la funzione "TV". – Disabilitare i diffusori del televisore.
Vengono emessi forti ronzii e disturbi.	<ul style="list-style-type: none"> • Allontanare il televisore dai componenti audio. • Pulire il disco.
Il suono perde l'effetto stereo quando viene riprodotto un VIDEO CD, un CD o un file audio.	<ul style="list-style-type: none"> • Selezionare l'audio stereofonico premendo AUDIO (pagina 38).
Audio assente o volume molto basso da un particolare diffusore o da tutti i diffusori.	<ul style="list-style-type: none"> • Verificare l'impostazione surround (pagina 49). • Verificare i collegamenti e le impostazioni dei diffusori (pagine 26, 64). • A seconda del DVD, il segnale di uscita potrebbe non essere smistato su tutti i 5.1 canali. • Viene riprodotta una sorgente a 2 canali.
L'audio viene riprodotto solo dal diffusore centrale.	<ul style="list-style-type: none"> • A seconda del disco, l'audio potrebbe essere riprodotto solo dal diffusore centrale.
Audio del sistema assente dal televisore.	<ul style="list-style-type: none"> • Impostare [AUDIO (HDMI)] in [IMPOSTAZIONE HDMI] su [ON] (pagina 61). • La presa HDMI OUT non consente di riprodurre l'audio dei Super Audio CD. • Eseguire la seguente procedura. <ol style="list-style-type: none"> ① Spegner e riaccendere il sistema. ② Spegner e riaccendere il componente collegato. ③ Scollegare e ricollegare il cavo HDMI.
L'audio dei file riprodotti da un DATA CD/DATA DVD/dispositivo USB è distorto.	<ul style="list-style-type: none"> • La velocità in bit utilizzata per la codifica dei file audio era ridotta. Inviare al DATA CD/DATA DVD/dispositivo USB file audio con velocità in bit superiori.
Si sentono rumori o il suono salta durante la riproduzione di un dispositivo USB.	<ul style="list-style-type: none"> • Copiare i file sul computer, formattare il dispositivo USB in formato FAT12, FAT16 o FAT32, quindi trasferire di nuovo i file sul dispositivo USB.

Riproduzione di dischi

Sintomo	Problemi e soluzioni
La riproduzione del disco non si avvia.	<ul style="list-style-type: none">• Il codice di zona sul DVD non corrisponde a quello del sistema.• All'interno dell'unità si è creata della condensa che potrebbe danneggiare le lenti. Rimuovere il disco e lasciare l'unità accesa per circa mezz'ora.
Non è possibile modificare la lingua del brano audio o dei sottotitoli.	<ul style="list-style-type: none">• Impostare la lingua dal menu del disco.
Il disco non viene riprodotto dall'inizio.	<ul style="list-style-type: none">• Nel modo di arresto, premere ■ sull'unità o sul telecomando, quindi avviare la riproduzione (pagina 36).
Impossibile riprodurre un DATA CD/DATA DVD.	<ul style="list-style-type: none">• Il DATA CD non è registrato in formato ISO 9660 Level 1/Level 2 o Joliet.• Il DATA DVD non è registrato in formato UDF (Universal Disk Format).
Non è possibile riprodurre file.	<ul style="list-style-type: none">• L'estensione del nome file o il formato del file non è corretto. Vedere "Dischi/file riproducibili su un dispositivo USB" (pagina 6).• Verificare l'impostazione [MEZZO COMUNICAZIONE] (pagina 35).• Il sistema è in grado di raggiungere una profondità pari a 8 cartelle.• Controllare che il numero di cartelle non sia superiore a 200.• Controllare che il numero di file audio/file immagini JPEG nella cartella non sia superiore a 150.
Non è possibile visualizzare un file immagine JPEG.	<ul style="list-style-type: none">• Il file immagine JPEG ha dimensioni superiori a 3.072 (larghezza) × 2.048 (altezza) pixel nel formato normale oppure a 2.000.000 pixel in caso del formato progressivo, utilizzati principalmente sui siti Web Internet.
Non è possibile riprodurre file video.	<ul style="list-style-type: none">• Il file video è più grande di 720 (larghezza) × 576 (altezza).
I titoli di cartelle/file/nomi file non vengono visualizzati correttamente.	<ul style="list-style-type: none">• Il sistema è in grado di visualizzare correttamente solo i caratteri alfanumerici. Gli altri caratteri vengono visualizzati come [_].
I nomi dei file non sono visualizzati correttamente.	<ul style="list-style-type: none">• I codici di carattere che possono essere visualizzati da questo sistema corrispondono solo a numeri e lettere dell'alfabeto. Gli altri caratteri non vengono visualizzati correttamente.

Riproduzione USB

Sintomo	Problemi e soluzioni
Il dispositivo USB non viene riprodotto dall'inizio.	<ul style="list-style-type: none">• Nel modo di arresto, premere ■ sull'unità o sul telecomando, quindi avviare la riproduzione (pagina 36).
Non è possibile riprodurre il dispositivo USB.	<ul style="list-style-type: none">• I dispositivi USB formattati con file system diversi da FAT12, FAT16 o FAT32 non sono supportati.** Questo sistema supporta FAT12, FAT16 e FAT32, ma alcuni dispositivi USB non supportano tutti questi formati FAT. Per ulteriori informazioni, consultare le istruzioni per l'uso del dispositivo USB o rivolgersi al produttore.• Se si utilizza un dispositivo USB partizionato, si possono riprodurre solo i file audio della prima partizione.

Sintomo	Problemi e soluzioni
Non è possibile riprodurre file.	<ul style="list-style-type: none"> • L'estensione del nome file o il formato del file non è corretto. Vedere "Dischi/file riproducibili su un dispositivo USB" (pagina 6). • Verificare l'impostazione [MEZZO COMUNICAZIONE] (pagina 35). • Il sistema è in grado di raggiungere una profondità pari a 8 cartelle. • Controllare che il numero di cartelle non sia superiore a 200. • Controllare che il numero di file audio/file immagini JPEG nella cartella non sia superiore a 150. • I file crittografati o protetti da password non possono essere riprodotti.
Non è possibile visualizzare un file immagine JPEG.	<ul style="list-style-type: none"> • Il file immagine JPEG ha dimensioni superiori a 3.072 (larghezza) × 2.048 (altezza) pixel nel formato normale oppure a 2.000.000 pixel in caso del formato progressivo, utilizzati principalmente sui siti Web Internet.
Non è possibile riprodurre file video.	<ul style="list-style-type: none"> • Il file video è più grande di 720 (larghezza) × 576 (altezza).
Non è possibile riprodurre file WMA.	<ul style="list-style-type: none"> • Non è possibile riprodurre file WMA in formato WMA DRM, WMA Lossless o WMA PRO.
Non è possibile riprodurre file AAC.	<ul style="list-style-type: none"> • Non è possibile riprodurre file AAC in formato AAC DRM o AAC Lossless.
I titoli di cartelle/file/nomi file non vengono visualizzati correttamente.	<ul style="list-style-type: none"> • Il sistema è in grado di visualizzare correttamente solo i caratteri alfanumerici. Gli altri caratteri vengono visualizzati come [_].
I nomi dei file non sono visualizzati correttamente.	<ul style="list-style-type: none"> • I codici di carattere che possono essere visualizzati da questo sistema corrispondono solo a numeri e lettere dell'alfabeto. Gli altri caratteri non vengono visualizzati correttamente.
L'avvio della riproduzione richiede qualche istante.	<ul style="list-style-type: none"> • Dopo che il sistema ha letto tutti i file sul dispositivo USB, la riproduzione può richiedere più tempo del solito se: <ul style="list-style-type: none"> – Vi sono molte cartelle o file sul dispositivo USB. – La struttura di cartelle o file è molto complessa. – La capacità di memoria è molto elevata. – La dimensione dei file è particolarmente elevata. – La memoria interna è frammentata. • Il sistema sta riproducendo un file audio in formato AAC.
Il dispositivo USB utilizzato su un altro dispositivo non funziona.	<ul style="list-style-type: none"> • È possibile che sia stato registrato in un formato non supportato. Eseguire il backup dei file importanti sul dispositivo USB copiandoli sul disco rigido del computer. Successivamente, formattare il dispositivo USB in formato FAT12, FAT16 o FAT32, quindi trasferire di nuovo i file sul dispositivo USB.

Trasferimento di brani/file audio

Sintomo	Problemi e soluzioni
Non è possibile avviare il trasferimento su un dispositivo USB.	<ul style="list-style-type: none"> • Possono essersi verificati i seguenti problemi. <ul style="list-style-type: none"> – Il dispositivo USB è pieno. – Il numero di file audio e cartelle sul dispositivo USB ha raggiunto il limite massimo. – Il dispositivo USB è protetto da scrittura.

Sintomo	Problemi e soluzioni
Il trasferimento si arresta prima del termine.	<ul style="list-style-type: none"> • La velocità di comunicazione del dispositivo USB è particolarmente ridotta. Collegare un dispositivo USB che il sistema è in grado di riprodurre. • Se le operazioni di trasferimento e cancellazione vengono ripetute più volte, la struttura dei file nel dispositivo USB diventa complessa. Seguire la procedura nelle istruzioni per l'uso del dispositivo USB per formattarlo. Se il problema persiste, rivolgersi al rivenditore Sony di zona. • Il dispositivo USB è pieno. • Il numero di file audio e cartelle sul dispositivo USB ha raggiunto il limite massimo.
Il trasferimento su un dispositivo USB genera un errore. Non è possibile cancellare file audio o cartelle sul dispositivo USB.	<ul style="list-style-type: none"> • Il dispositivo USB è stato scollegato o è stata disattivata l'alimentazione durante la cancellazione. Eliminare il file cancellato in parte. Se il problema non si risolve, è possibile che il dispositivo USB sia guasto. Seguire la procedura nelle istruzioni per l'uso del dispositivo USB per formattarlo. Se il problema persiste, rivolgersi al rivenditore Sony di zona. • Verificare se il dispositivo USB è protetto da scrittura.



Sintonizzatore

Sintomo	Problemi e soluzioni
Non è possibile effettuare la sintonizzazione delle stazioni radio.	<ul style="list-style-type: none"> • Accertarsi che l'antenna sia collegata saldamente. Regolare l'antenna e, se necessario, collegare un'antenna esterna. • Il segnale delle stazioni è troppo debole (durante la sintonizzazione automatica). Usare la sintonizzazione diretta.
La ricezione FM è debole.	<ul style="list-style-type: none"> • Utilizzare un cavo coassiale da 75 ohm (non in dotazione) per collegare l'unità a un'antenna FM esterna.

Controllo per HDMI

Sintomo	Problemi e soluzioni
La funzione Controllo per HDMI non è attiva.	<ul style="list-style-type: none"> • Impostare [CONTROLLO PER HDMI] in [IMPOSTAZIONE HDMI] su [ON] (pagina 61). • Accertarsi che il componente collegato sia compatibile con la funzione [CONTROLLO PER HDMI]. • Controllare l'impostazione del componente collegato per la funzione Controllo per HDMI. Fare riferimento alle istruzioni per l'uso del componente. • Se si modifica il collegamento HDMI, si collega e si scollega il cavo di alimentazione CA, o si verifica un'interruzione di corrente, impostare [CONTROLLO PER HDMI] in [IMPOSTAZIONE HDMI] su [OFF], quindi impostarlo su [ON] (pagina 61). • Per ulteriori informazioni, vedere "Utilizzo della funzione Controllo per HDMI per "BRAVIA" Sync" (pagina 52).
Mentre si utilizza la funzione di controllo audio del sistema non viene emesso alcun suono dal televisore né dal sistema.	<ul style="list-style-type: none"> • Accertarsi che il televisore collegato sia compatibile con la funzione di controllo audio del sistema. • Per ulteriori informazioni, vedere "Utilizzo della funzione Controllo per HDMI per "BRAVIA" Sync" (pagina 52).
La selezione di ingresso del televisore non cambia automaticamente collegando il sistema e un televisore con un cavo SCART (EURO AV).	<ul style="list-style-type: none"> • Impostare [CONTROLLO PER HDMI] in [IMPOSTAZIONE HDMI] su [OFF] (pagina 61).

Messaggi

Sintomo	Problemi e soluzioni
“PROTECTOR” e “PUSH POWER” vengono visualizzati alternatamente.	<ul style="list-style-type: none">• Premere I/O per spegnere il sistema, quindi controllare quanto segue dopo la scomparsa dell'indicazione “STANDBY”.<ul style="list-style-type: none">– I cavi del diffusore + e – sono in cortocircuito?– Le prese di ventilazione del sistema sono ostruite?– Dopo aver effettuato questi controlli e aver risolto gli eventuali problemi, accendere il sistema. Se non si riesce a trovare la causa del problema neppure dopo aver effettuato tali controlli, rivolgersi al rivenditore Sony più vicino.
Vengono visualizzati “OVERLOAD”, “REMOVE USB” e “PUSH POWER”.	<ul style="list-style-type: none">• È stato rilevato un problema con il livello di corrente elettrica dalla porta  (USB). Spegner il sistema e rimuovere il dispositivo USB dalla porta  (USB). Assicurarsi che non via siano problemi con il dispositivo USB. Se la visualizzazione persiste, rivolgersi al rivenditore Sony di zona.
Viene visualizzato “LOCKED” e non è possibile espellere il disco.	<ul style="list-style-type: none">• Rivolgersi al rivenditore Sony o al servizio di assistenza autorizzato Sony.
Viene visualizzato “DATA ERROR”.	<ul style="list-style-type: none">• Il file che si desidera riprodurre è danneggiato.• Il formato di file non corrisponde all'estensione del nome file. Vedere “Dischi/file riproducibili su un dispositivo USB” (pagina 6).• Il formato del file immagine JPEG non è conforme allo standard DCF.
Viene visualizzato “READING” per lungo tempo durante la riproduzione.	<ul style="list-style-type: none">• Il processo di lettura può richiedere tempo se:<ul style="list-style-type: none">– Vi sono molte cartelle o file sul dispositivo USB.– La struttura di cartelle o file è molto complessa.– La capacità di memoria è molto elevata.– La memoria interna è frammentata.

Funzione di autodiagnosi

(lettere/numeri visualizzati sul display)

Se è stata attivata la funzione di autodiagnosi per impedire il verificarsi di problemi di funzionamento del sistema, sul display del pannello frontale o sullo schermo del televisore viene visualizzato un codice di errore di 5 caratteri (es. C 13 50) con una combinazione di una lettera e 4 cifre. In questo caso, consultare la seguente tabella.

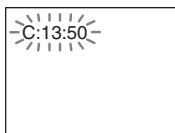

Primi 3 caratteri del codice di errore	Causa e/o azione correttiva
C 13	Il disco è sporco. ➔Pulire il disco con un panno morbido (pagina 67).
E XX (XX indica un numero)	Per impedire il verificarsi di problemi di funzionamento, il sistema ha attivato la funzione di autodiagnosi. ➔Rivolgersi al rivenditore Sony o al servizio di assistenza autorizzato Sony indicando il codice di errore di 5 caratteri. Esempio: E 61 10

Quando sullo schermo del televisore appare il numero di versione

All'accensione del sistema, sullo schermo del televisore potrebbe essere visualizzato il numero di versione [VER.X.XX] (X è un numero). Nonostante non si tratti di un problema di funzionamento (il numero di versione è destinato all'uso solamente da parte dell'assistenza Sony), non è possibile utilizzare normalmente il sistema. Spegnerlo e quindi accenderlo di nuovo per utilizzarlo.



Caratteristiche tecniche

Sezione amplificatore

USCITA DI POTENZA (nominale):

Anteriore S + Anteriore D 65 W + 65 W (a 3 ohm, 1 kHz, 1% THD)

USCITA DI POTENZA (riferimento):

Anteriore S/Anteriore D/
Centrale/Surround S/
Surround D: 100 watt (per canale a 3 ohm, 1 kHz)
Subwoofer: 100 watt (a 3 ohm, 80 Hz)

Ingressi (analogici)

TV (AUDIO IN) Sensibilità: 450/250 mV

Sistema Super Audio CD/DVD

Proprietà del diodo laser Durata dell'emissione: continua

Uscita laser: inferiore a 44,6 µW

* Questo valore di uscita è stato misurato a una distanza di 200 mm dalla superficie dell'obiettivo del blocco di cattura ottico con un'apertura di 7 mm.

Sistema formato segnale PAL/NTSC

Sezione USB

Porta ↔ (USB):

Corrente massima: 500 mA

Sezione sintonizzatore*

Sistema Sintetizzatore digitale
bloccato al quarzo PLL

Campo di sintonia

Modelli destinati al Nord America:

87,5 MHz - 108,0 MHz
(incrementi di 100 kHz)

Altri modelli:
87,5 MHz - 108,0 MHz
(incrementi di 50 kHz)

Antenna Antenna a filo FM

Terminali antenna 75 ohm, non bilanciati

Frequenza intermedia 10,7 MHz

Sezione video

Uscite
VIDEO: 1 Vp-p 75 ohm
R/G/B: 0,7 Vp-p 75 ohm
HDMI OUT: Tipo A
(19 pin)

Diffusori

Anteriore

DAV-TZ230 (SS-TS102)

Sistema diffusori Bass reflex a portata
completa

Unità diffusore 65 mm, tipo conico

Impedenza nominale 3 ohm

Dimensioni (circa) 103 mm × 164 mm ×
85 mm (l/a/p)

Peso (circa) 0,5 kg

DAV-TZ630 (SS-TS104)

Sistema diffusori Bass reflex a portata
completa

Unità diffusore 65 mm, tipo conico

Impedenza nominale 3 ohm

Dimensioni (circa) 255 mm × 1.185 mm ×
255 mm (solo diffusore):
113 mm × 645 mm ×
77 mm (l/a/p)

Peso (circa) 3,1 kg

Centrale (SS-CT101)

Sistema diffusori Bass reflex a portata
completa, schermatura
magnetica

Unità diffusore 65 mm, tipo conico

Impedenza nominale 3 ohm

Dimensioni (circa) 265 mm × 94 mm × 70 mm
(l/a/p)

Peso (circa) 0,6 kg

Surround (SS-TS102)

Sistema diffusori Bass reflex a portata
completa

Unità diffusore 65 mm, tipo conico

Impedenza nominale 3 ohm

Dimensioni (circa) 103 mm × 164 mm ×
85 mm (l/a/p)

Peso (circa) 0,5 kg

Subwoofer (SS-WS101)

Sistema diffusori Bass reflex subwoofer

Unità diffusore 160 mm, tipo conico

Impedenza nominale 3 ohm

Dimensioni (circa) 169 mm × 300 mm ×
320 mm (l/a/p)

Peso (circa) 5,3 kg

Informazioni generali

Requisiti di alimentazione 220 V - 240 V CA,
50/60 Hz

Consumo energetico Accesso: 105 W
Standby: 0,2 W*

* *Valido quando il sistema è nello stato indicato di
seguito:*

– “*DEMO*” è impostato su “*OFF*”.

– [*CONTROLLO PER HDMI*] è impostato su
[*OFF*].

Dimensioni (circa) 430 mm × 67 mm ×
335 mm (l/a/p) incluse
parti sporgenti

Peso (circa) 3,6 kg

Formato di file supportato

MP3 (MPEG 1 Audio Layer-3)

Estensione del file: mp3

Velocità in bit: 32 kbps - 320 kbps

Frequenze di campionamento: 32/44,1/48 kHz

WMA (solo dispositivo USB)

Estensione del file: wma

Velocità in bit: 48 kbps - 192 kbps

Frequenze di campionamento: 44,1 kHz

AAC (solo dispositivo USB)

Estensione del file: m4a

Velocità in bit: 48 kbps - 320 kbps

Frequenze di campionamento: 44,1 kHz

DivX (tranne modelli destinati al Regno Unito)

Estensione del file: avi/divx

Codec video: DivX video

Velocità in bit: 10,08 Mbps (MAX)

Frequenza dei fotogrammi: 30 f/s

Risoluzione: 720 × 576

Codec audio: MP3

MPEG4

Formato di file: MP4 File Format

Estensione del file: mp4/m4v

Codec video: MPEG4 Simple Profile
(AVC non compatibile.)

Velocità in bit: 4 Mbps

Frequenza dei fotogrammi: 30 f/s

Risoluzione:	720 × 576
Codec audio:	AAC-LC (HE-AAC non compatibile.)
DRM:	Non compatibile

Il design e le caratteristiche tecniche sono soggetti a modifiche senza preavviso.

- Consumo energetico in standby: 0,2 W.
- Nelle schede di circuiti stampati non sono utilizzati ritardanti a fiamma alogenata.
- Oltre l'85% della potenza del blocco amplificatore è ottenuta con l'amplificatore digitale completo S-Master.

* “di cui al par. 3 dell'Allegato A al D.M. 25/06/85 e al par. 3 dell'Allegato 1 al D.M. 27/08/87”

Priorità di riproduzione dei tipi di file

Nella tabella di seguito è descritta la priorità di riproduzione dei tipi di file con l'impostazione [MEZZO COMUNICAZIONE].

Tipo di file su disco o dispositivo USB	Impostazione [MEZZO COMUNICAZIONE]				
	[VIDEO] ¹⁾		[MUSICA/ FOTO]	[FOTO]	[MUSICA]
	Disco	Dispositivo USB	Disco	Disco/ dispositivo USB	Disco/ dispositivo USB
Solo file video ¹⁾²⁾	File video ¹⁾²⁾	File video ¹⁾²⁾	File video ¹⁾²⁾	File video ¹⁾²⁾	File video ¹⁾²⁾
Solo file immagine JPEG	File immagine JPEG	File immagine JPEG	File immagine JPEG	File immagine JPEG	File immagine JPEG
Solo file audio ³⁾	File MP3	File audio	File MP3	File audio ³⁾	File audio ³⁾
File video ¹⁾²⁾ e file immagini JPEG	File video ¹⁾²⁾	File video ¹⁾²⁾	File immagine JPEG	File immagine JPEG	File video ¹⁾²⁾
File video ¹⁾²⁾ e file audio ³⁾	File video ¹⁾²⁾	File video ¹⁾²⁾	File MP3	File audio ³⁾	File audio ³⁾
File audio ³⁾ e file immagini JPEG	File MP3 e file immagine JPEG con presentazione	File audio	File MP3 e file immagine JPEG con presentazione	File immagine JPEG	File audio ³⁾
File video ¹⁾²⁾ , file audio ³⁾ e file immagini JPEG	File video ¹⁾²⁾	File video ¹⁾²⁾	File MP3 e file immagine JPEG con presentazione	File immagine JPEG	File audio ³⁾

¹⁾Tranne per i modelli destinati al Nord America.

²⁾I file MPEG-4 sono riproducibili solo nei modelli destinati al Regno Unito.

³⁾Durante l'uso di un disco, è possibile riprodurre soltanto file MP3.

Elenco dei codici delle lingue

L'ortografia delle lingue è conforme allo standard ISO 639: 1988 (E/F).

Codice Lingua	Codice Lingua	Codice Lingua	Codice Lingua
1027 Afar	1183 Irish	1347 Maori	1507 Samoan
1028 Abkhazian	1186 Scots Gaelic	1349 Macedonian	1508 Shona
1032 Afrikaans	1194 Galician	1350 Malayalam	1509 Somali
1039 Amharic	1196 Guarani	1352 Mongolian	1511 Albanian
1044 Arabic	1203 Gujarati	1353 Moldavian	1512 Serbian
1045 Assamese	1209 Hausa	1356 Marathi	1513 Siswati
1051 Aymara	1217 Hindi	1357 Malay	1514 Sesotho
1052 Azerbajjani	1226 Croatian	1358 Maltese	1515 Sundanese
1053 Bashkir	1229 Hungarian	1363 Burmese	1516 Swedish
1057 Byelorussian	1233 Armenian	1365 Nauru	1517 Swahili
1059 Bulgarian	1235 Interlingua	1369 Nepali	1521 Tamil
1060 Bihari	1239 Interlingue	1376 Dutch	1525 Telugu
1061 Bislama	1245 Inupiak	1379 Norwegian	1527 Tajik
1066 Bengali;	1248 Indonesian	1393 Occitan	1528 Thai
Bangla	1253 Icelandic	1403 (Afan)Oromo	1529 Tigrinya
1067 Tibetan	1254 Italian	1408 Oriya	1531 Turkmen
1070 Breton	1257 Hebrew	1417 Punjabi	1532 Tagalog
1079 Catalan	1261 Japanese	1428 Polish	1534 Setswana
1093 Corsican	1269 Yiddish	1435 Pashto;	1535 Tonga
1097 Czech	1283 Javanese	Pushto	1538 Turkish
1103 Welsh	1287 Georgian	1436 Portuguese	1539 Tsonga
1105 Danish	1297 Kazakh	1463 Quechua	1540 Tatar
1109 German	1298 Greenlandic	1481 Rhaeto-	1543 Twi
1130 Bhutani	1299 Cambodian	Romance	1557 Ukrainian
1142 Greek	1300 Kannada	1482 Kirundi	1564 Urdu
1144 English	1301 Korean	1483 Romanian	1572 Uzbek
1145 Esperanto	1305 Kashmiri	1489 Russian	1581 Vietnamese
1149 Spanish	1307 Kurdish	1491 Kinyarwanda	1587 Volapük
1150 Estonian	1311 Kirghiz	1495 Sanskrit	1613 Wolof
1151 Basque	1313 Latin	1498 Sindhi	1632 Xhosa
1157 Persian	1326 Lingala	1501 Sangho	1665 Yoruba
1165 Finnish	1327 Laothian	1502 Serbo-	1684 Chinese
1166 Fiji	1332 Lithuanian	Croatian	1697 Zulu
1171 Faroese	1334 Latvian;	1503 Singhalese	
1174 French	Lettish	1505 Slovak	
1181 Frisian	1345 Malagasy	1506 Slovenian	1703 Non specificato

Elenco dei codici di area per la protezione

Codice Area	Codice Area	Codice Area	Codice Area
2044 Argentina	2115 Danimarca	2363 Malaysia	2489 Russia
2047 Australia	2424 Filippine	2362 Messico	2501 Singapore
2046 Austria	2165 Finlandia	2379 Norvegia	2149 Spagna
2057 Belgio	2174 Francia	2390 Nuova	2499 Svezia
2070 Brasile	2109 Germania	Zelanda	2086 Svizzera
2079 Canada	2276 Giappone	2376 Paesi bassi	2528 Thailandia
2090 Cile	2248 India	2427 Pakistan	
2092 Cina	2238 Indonesia	2436 Portogallo	
2304 Corea	2254 Italia	2184 Regno Unito	

Indice

A

A/V SYNC 57
ANGLE 37
ATTENUATE 57
AUDIO 60
AUDIO (HDMI) 61
AUDIO DRC 62
AUTO STBY 58

C

CD multisessione 8
Codice di zona 8
Configurazione rapida 30
CONTROLLO PER HDMI 61
Controllo per HDMI 52

D

DEMO 58
DIMMER 58
Dischi riproducibili 6
Display del pannello frontale
13
DivX® 9, 63
DURATA 37

E

EFFETTO 42
Elenco dei codici delle lingue
78

F

FM MODE 48
FORMAZ. DIFFUSORI 62

H

HDMI
YCbCr/RGB (HDMI) 61

I

IMPOSTAZIONE 59
IMPOSTAZIONE AUDIO 62
IMPOSTAZIONE DIFFUSORI
64
CONNESSIONE 64
Distanza 65
LIVELLO 65
IMPOSTAZIONE HDMI 61
IMPOSTAZIONE LINGUA 59
IMPOSTAZIONE SISTEMA
62
IMPOSTAZIONE VIDEO 60
INTERVALLO 42
iPod 46

L

LIMITE VOLUME 61
LINE 60

M

MENU 60
Menu del DVD 38
Menu di controllo 17
MEZZO COMUNICAZIONE
35, 43
MODO PAUSA 60

O

OSD 59

P

Pannello frontale 12
Pannello posteriore 14
PERSONALIZZATO 59
PROTEZIONE 63

R

REIMPOSTA 64
RIPRISTINO MULTI-DISC 64
Riproduzione in ordine casuale
41
Riproduzione programmata 40
Riproduzione ripetuta 41
RISOLUZIONE HDMI 61
RISOLUZIONE JPEG 61

S

SCREEN SAVER 62
SELEZIONE BRANO 62
SFONDO 63
SLEEP 57
SOTTOTITOLO 60
SUBTITLE 37
Super Audio CD 39
SYSTEM MENU 48, 49, 57,
58

T

TIPO TV 60
TONO DI PROVA 65



* 4 1 6 5 4 8 9 3 3 * (1)