



# Blu-ray Disc/DVD Home Theatre System

Mode d'emploi

BDV-E870 / E370

## AVERTISSEMENT

N'installez pas l'appareil dans un espace confiné comme dans une bibliothèque ou un meuble encastré.

Pour réduire le risque d'incendie, n'obstruez pas l'orifice de ventilation de l'appareil avec un journal, une nappe, une tenture, etc. Ne posez pas non plus de source de flamme nue, notamment une bougie allumée, sur l'appareil.

Pour réduire le risque d'incendie ou d'électrocution, n'exposez pas cet appareil à des éclaboussures ou des gouttes d'eau et ne posez pas dessus des objets remplis de liquides, notamment des vases.

N'exposez pas les piles ou un appareil contenant des piles à une chaleur excessive, notamment aux rayons directs du soleil ou à un appareil de chauffage, par exemple.

Pour éviter de vous blesser, cet appareil doit être convenablement fixé au sol/mur dans le respect des instructions d'installation.

N'utilisez pas l'appareil à l'extérieur.

## ATTENTION

L'utilisation d'instruments optiques avec ce produit augmente les risques pour les yeux. Le faisceau laser utilisé dans ce Blu-ray Disc / DVD Home Theatre System étant dangereux pour les yeux, n'essayez pas de démonter le châssis.

Confiez l'entretien ou les réparations à un technicien qualifié.

CAUTION: CLASS 3R BEAM AND INDIRECT LASER RADIATION WHEN OPEN AND DIRECT EYE EXPOSURE.  
VORSICHT: KLASSE 3R STRAHLE UND UNBEWEGTE LASERSTRAHLUNG WENN GEÖFFNET UND MITTES STRAHLE DIREKT IN DIE AUGEN TRIFFT.  
ADVARSEL: SYMBOLE FOR UDBEGRETT LASERSTRÅLING AF KLASSE 3R VED ÅBNING. UENGTAG AT SE DIREKTE PÅ STRÅLEN.  
ADVARSEL: SYMBOLE FOR UDBEGRETT LASERSTRÅLING AF KLASSE 3R NÅR DØRSKJUL ÅPNER. UENGTAG DIREKTE EYE-UTSÆTTELSE.  
VARNING: KLASSE 3R SYMBOLE OCH OSYMBOLE LASERSTRÅLING NÅR GEMÅN DEL ÅR ÖPPNAD. UENGTAG ATT DIREKT ÖPPNA ÖGONEN FÖR STRÅLNINGEN.  
VARO: AVATTARA LUOKAN KUNNAA OLLA HÄVÄNTÖNÄÄ LASERSTRÅLTA. VÄLTÄ KATSEEN SUORAAN ALUESTA.  
警告：打开时有3R类可见光不可见激光辐射，避免眼睛受到直射的限制。

Cet appareil fait partie des produits CLASS 3R LASER. Un rayonnement laser visible et invisible est émis lors de l'ouverture du boîtier protecteur du laser ; évitez donc toute exposition directe des yeux.

Cette indication est située sur le capot de protection du laser, à l'intérieur du boîtier.

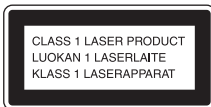

Cet appareil fait partie des produits CLASS 1 LASER. Cette indication figure sur à l'extérieur, au dos de l'appareil.



**Traitement des appareils électriques et électroniques en fin de vie**  
(Applicable

**dans les pays de l'Union Européenne et aux autres pays européens disposant de systèmes de collecte sélective)**

Ce symbole, apposé sur le produit ou sur son emballage, indique que ce produit ne doit pas être traité avec les déchets ménagers. Il doit être remis à un point de collecte approprié pour le recyclage des équipements électriques et électroniques. En s'assurant que ce produit est bien mis au rebut de manière appropriée, vous aiderez à prévenir les conséquences négatives potentielles pour l'environnement et la santé humaine. Le recyclage des matériaux aidera à préserver les ressources naturelles. Pour toute information supplémentaire au sujet du recyclage de ce produit, vous pouvez contacter votre municipalité, votre déchetterie ou le magasin où vous avez acheté le produit.



**Elimination des piles et accumulateurs usagés**

**(Applicable dans les pays de l'Union Européenne et aux autres pays européens disposant de systèmes de collecte sélective)**

Ce symbole, apposé sur les piles et accumulateurs ou sur les emballages, indique que les piles et accumulateurs fournis avec ce produit ne doivent pas être traités comme de simples déchets ménagers. Sur certains types de piles, ce symbole apparaît parfois combiné avec un symbole chimique. Les symboles pour le mercure (Hg) ou le plomb (Pb) sont rajoutés lorsque ces piles contiennent plus de 0,0005% de mercure ou 0,004% de plomb. En vous assurant que ces piles et accumulateurs sont mis au rebut de façon appropriée, vous participez activement à la prévention des conséquences négatives que leur mauvais traitement pourrait provoquer sur l'environnement et sur la santé humaine. Le recyclage des matériaux contribue par ailleurs à la préservation des ressources naturelles. Pour les produits qui pour des raisons de sécurité, de performance ou d'intégrité de données nécessitent une connexion permanente à une pile ou à un accumulateur, il conviendra de vous rapprocher d'un service technique qualifié pour effectuer son remplacement. En rapportant votre appareil électrique en fin de vie à un point de collecte approprié vous vous assurez que la pile ou l'accumulateur incorporée sera traitée correctement. Pour tous les autres cas de figure et afin d'enlever les piles ou accumulateurs en toute sécurité de votre appareil, reportez-vous au manuel d'utilisation. Rapportez les piles ou accumulateurs usagés au point de collecte approprié pour le

recyclage. Pour toute information complémentaire au sujet du recyclage de ce produit ou des piles et accumulateurs, vous pouvez contacter votre municipalité, votre déchetterie locale ou le point de vente où vous avez acheté ce produit.

Avis aux clients : les informations suivantes ne concernent que les équipements vendus dans les pays appliquant les directives de l'UE.

Le fabricant de ce produit est Sony Corporation, 1-7-1 Konan Minato-ku Tokyo, 108-0075 Japon. Le représentant autorisé pour les questions de compatibilité électromagnétique (EMC) et la sécurité des produits est Sony Deutschland GmbH, Hedelfinger Strasse 61, 70327 Stuttgart, Allemagne. Pour toute question relative au SAV ou à la garantie, merci de bien vouloir vous référer aux coordonnées contenues dans les documents relatifs au SAV ou la garantie.

## Précautions

Cet appareil a été testé et déclaré conforme aux limites de la Directive CEM lors de l'utilisation d'un câble de liaison dont la longueur ne dépasse pas 3 mètres. (Modèles d'Europe et de Russie uniquement)

## Sources d'alimentation

- L'appareil n'est pas déconnecté du secteur tant qu'il reste branché sur la prise de courant, même si l'appareil proprement dit a été mis hors tension.
- Comme la prise secteur sert à déconnecter l'appareil du secteur, reliez l'appareil à une prise de courant accessible. Si vous remarquez une anomalie sur l'appareil, débranchez immédiatement la prise secteur.

## A propos du visionnage d'images vidéo 3D

Certaines personnes peuvent ressentir une gêne (mal aux yeux, fatigue ou nausée, par exemple) lorsqu'elles regardent des images vidéo 3D. Sony conseille à tous les spectateurs de marquer des pauses régulières lorsqu'ils regardent des images vidéo 3D. La durée et la fréquence de ces pauses nécessaires varient selon les individus. Vous devez déterminer ce qui vous convient le mieux. Si vous éprouvez la moindre gêne, vous devez cesser de regarder des images vidéo 3D jusqu'à ce qu'elle ait disparu. Consultez un médecin si vous le jugez nécessaire. Vous devez aussi consulter (i) le mode d'emploi et/ou message de mise en garde de tout autre appareil utilisé avec ce produit ou de tout contenu de disque Blu-ray lu avec celui-ci et (ii) notre site Web (pour les clients en Europe et en Russie : <http://www.sony-europe.com/myproduct/> ; pour les clients en Asie et en Australie : <http://www.sony-asia.com/support/>) pour obtenir les informations les plus récentes à ce sujet. La vision des jeunes enfants (tout particulièrement de ceux de moins de six ans) est toujours en cours de développement. Consultez un médecin (tel qu'un pédiatre ou un ophtalmologue) avant de laisser des jeunes enfants regarder des images vidéo 3D.

Les adultes doivent surveiller les jeunes enfants pour s'assurer qu'ils respectent les recommandations ci-dessus.

## Droits d'auteur et marques commerciales

- Ce système dispose du décodeur surround à matrice adaptative Dolby\* Digital et Dolby Pro Logic (II) et du DTS\*\* Digital Surround System.

\* Fabriqué sous licence de Dolby Laboratories. Dolby, Pro Logic et le symbole double-D sont des marques de Dolby Laboratories.

\*\* Fabriqué sous licence sous les brevets américains n° 5 451 942 ; 5 956 674 ; 5 974 380 ; 5 978 762 ; 6 226 616 ; 6 487 535 ; 7 212 872 ; 7 333 929 ; 7 392 195 ; 7 272 567 et autres brevets déposés ou en attente aux Etats-Unis et à travers le monde. DTS et le symbole sont des marques déposées, et DTS-HD, DTS-HD Master Audio, et le logo DTS sont des marques de DTS, Inc. Le produit inclut des logiciels. © DTS, Inc. Tous droits réservés.

- Ce système intègre la technologie High-Definition Multimedia Interface (HDMI™). HDMI, le logo HDMI et High-Definition Multimedia Interface sont des marques ou des marques déposées de HDMI Licensing LLC.
- Java et tous les logos et marques Java sont des marques ou des marques déposées de Sun Microsystems, Inc.
- « BD-LIVE » et « BONUSVIEW » sont des marques de Blu-ray Disc Association.
- « Blu-ray Disc » est une marque.
- Les logos « Blu-ray Disc », « DVD+RW », « DVD-RW », « DVD+R », « DVD-R », « DVD VIDEO » et « CD » sont des marques.
- « Blu-ray 3D » et le logo « Blu-ray 3D » sont des marques de Blu-ray Disc Association.
- « BRAVIA » est une marque de Sony Corporation.
- « AVCHD » et le logo « AVCHD » sont des marques de Matsushita Electric Industrial Co., Ltd. et de Sony Corporation.

- « S-AIR » et son logo sont des marques de Sony Corporation.
- « XMB » et « xross media bar » sont des marques de Sony Corporation et de Sony Computer Entertainment Inc.
- « PLAYSTATION » est une marque de Sony Computer Entertainment Inc.
- DivX<sup>®</sup>, DivX Certified<sup>®</sup> et les logos associés sont des marques déposées de DivX, Inc. et sont utilisés sous licence.
- La technologie de reconnaissance des données audio/vidéo et les données associées sont fournies par Gracenote<sup>®</sup>. Gracenote constitue la norme de l'industrie en matière de technologie de reconnaissance musicale et de fourniture de contenus connexes. Pour plus de détails, visitez [www.gracenote.com](http://www.gracenote.com). Les données sur CD, DVD ou/et Blu-ray Disc et les données associées aux morceaux de musique et aux clips vidéo sont fournies par Gracenote, Inc., Copyright © 2000 - Date actuelle Gracenote. Logiciels Gracenote, Copyright © 2000 - Date actuelle Gracenote. Ce produit et ce service sont protégés par un ou plusieurs brevets appartenant à Gracenote. Pour obtenir une liste non exhaustive des brevets Gracenote en vigueur, visitez le site Web de Gracenote. Les noms Gracenote, CDDB, MusicID, MediaVOCS, le logo Gracenote, le graphisme Gracenote, la mention « Powered by Gracenote » sont des marques ou des marques déposées de Gracenote aux Etats-Unis et/ou dans d'autres pays.



- « PhotoTV HD » et le logo « PhotoTV HD » sont des marques de Sony Corporation.

- Technologie de codage audio et brevets MPEG Layer-3 sous licence Fraunhofer IIS et Thomson.
- iPod est une marque de Apple Inc., déposée aux Etats-Unis et dans d'autres pays.
- « Made for iPod » signifie qu'un accessoire électronique a été conçu pour être connecté spécifiquement à un iPod, et a été certifié comme répondant aux normes de performance de Apple.
- Apple n'est pas responsable du fonctionnement de cet appareil ni de sa conformité aux normes de sécurité et de réglementation.
- Windows Media est une marque ou une marque déposée de Microsoft Corporation aux Etats-Unis et/ou dans d'autres pays.
- DLNA<sup>®</sup>, le logo DLNA et DLNA CERTIFIED<sup>™</sup> sont des marques, des marques de service ou des marques de certification de la Digital Living Network Alliance.
- Les autres noms de systèmes ou de produits sont généralement des marques ou des marques déposées des fabricants. Les symboles <sup>™</sup> et <sup>®</sup> ne sont pas indiqués dans ce document.

## A propos de ce mode d'emploi

- Les instructions contenues dans le présent mode d'emploi décrivent les commandes de la télécommande. Vous pouvez également utiliser les commandes de l'appareil, si elles portent le même nom ou un nom analogue à celles de la télécommande.
- Dans ce mode d'emploi, le terme « disc » est utilisé pour désigner de manière générale les BD, DVD, Super Audio CD ou CD, sauf indication contraire dans le texte ou les illustrations.
- Les instructions de ce mode d'emploi sont destinées aux modèles BDV-E870 et BDV-E370. Le modèle illustré est le BDV-E870. Toute différence de fonctionnement est clairement indiquée dans le texte, notamment au moyen de la mention « BDV-E870 ».
- Les éléments affichés sur l'écran du téléviseur peuvent varier suivant la région.
- Le paramètre par défaut est souligné.
- Le système est compatible avec la fonction S-AIR qui autorise la transmission sans fil du son entre les produits S-AIR. Pour plus d'informations sur la fonction S-AIR, reportez-vous à la section « Utilisation d'un produit S-AIR » (page 44).

- Les remarques et instructions relatives à l'amplificateur surround, à l'amplificateur arrière surround ou au récepteur S-AIR dans ce mode d'emploi ne sont d'application que si l'amplificateur surround, l'amplificateur arrière surround ou le récepteur S-AIR est utilisé.

# Table des matières

A propos de ce mode d'emploi .....	4
Déballage .....	7
Index des composants et des commandes .....	9

## Préparation

<b>Etape 1 : Installation du système</b> .....	14
<b>Etape 2 : Raccordement du système</b> .....	20
<b>Etape 3 : Exécution du Réglage facile</b> .....	26
<b>Etape 4 : Sélection de la source</b> .....	28
<b>Etape 5 : Reproduction du son surround</b> .....	29

## Lecture

Lecture d'un disque .....	31
Lecture d'un périphérique USB .....	32
Utilisation d'un iPod .....	33
Lecture via un réseau .....	34
Options disponibles .....	36

## Réglage du son

Sélection de l'effet adapté à la source .....	38
Sélection du format audio, des plages multilingues ou du canal .....	38
Reproduction d'un son diffusé en multiplex .....	39
Utilisation de l'effet sonore .....	40

## Tuner

Ecoute de la radio .....	41
Utilisation du système RDS (Radio Data System) .....	43

## Périphérique audio externe

Utilisation d'un produit S-AIR .....	44
--------------------------------------	----

## Fonctions complémentaires

Utilisation de la fonction Commande pour HDMI pour « BRAVIA » Sync.....	49
Etalonnage automatique des réglages corrects .....	51
Réglage des enceintes .....	53
Utilisation de la minuterie d'endormissement .....	54
Désactivation des touches de l'appareil.....	55
Commande de votre téléviseur avec la télécommande fournie .....	55
Economie d'énergie en mode de veille .....	55

## Sélections et réglages

Utilisation de l'écran d'installation .....	56
[Mise à jour réseau] .....	57
[Réglages Ecran].....	57
[Réglages Audio].....	58
[Réglages Visualisation BD/DVD] .....	59
[Réglages Contrôle parental] .....	60
[Réglages Musique] .....	60
[Réglages Système] .....	61
[Réglages Réseau] .....	62
[Régl. facile] .....	63
[Réinitialisation] .....	63

## Informations complémentaires

Précautions .....	64
Remarques sur les disques .....	65
Dépannage .....	66
Disques compatibles .....	73
Types de fichiers compatibles .....	74
Formats audio pris en charge .....	75
Résolution de sortie vidéo .....	75
Spécifications .....	76
Liste des codes de langue .....	78
Glossaire .....	79
Index .....	82

# Déballage

## BDV-E870

- Enceintes avant (2)

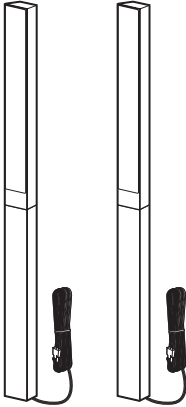

- Enceintes surround (2)

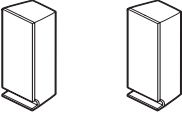

- Enceinte centrale (1)

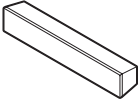

- Caisson de graves (1)

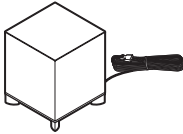

- Fil d'antenne FM (1)

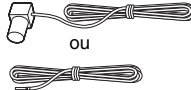

- Cordons d'enceinte (3, bleu/gris/vert)



- Cordon vidéo (1)



- Télécommande (1)

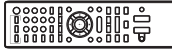

- Piles R6 (AA) (2)



- Micro d'étalonnage (1)



- Bases (2)



- Vis (6)



- Couvercles inférieurs des enceintes (2)

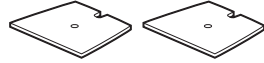

- Mode d'emploi
- Guide d'installation des enceintes
- Guide d'installation rapide
- End user license agreement
- Câble HDMI (1)  
(modèles de Taïwan uniquement)

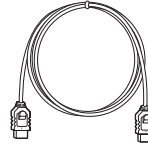

## BDV-E370

- Enceintes avant (2)

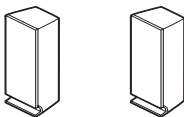

- Enceintes surround (2)

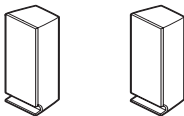

- Enceinte centrale (1)

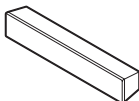

- Caisson de graves (1)

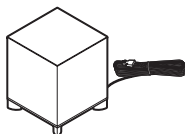

- Fil d'antenne FM (1)

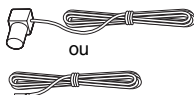

- Cordons d'enceinte (5, blanc/rouge/bleu/gris/vert)



- Cordon vidéo (1)



- Télécommande (1)



- Piles R6 (AA) (2)



- Micro d'étalonnage (1)



- Mode d'emploi
- Guide d'installation rapide
- End user license agreement
- Câble HDMI (1)  
(modèles de Singapour, de Thaïlande et de Taïwan uniquement)

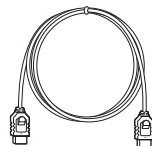

## Préparation de la télécommande

Insérez deux piles R6 (AA) (fournies) en faisant correspondre les pôles  $\oplus$  et  $\ominus$  des piles avec les signes représentés à l'intérieur du compartiment.

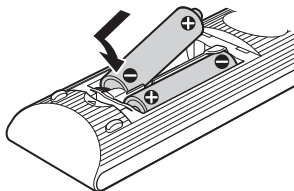



# Index des composants et des commandes

Pour plus de détails, reportez-vous aux pages indiquées entre parenthèses.

## Panneau frontal

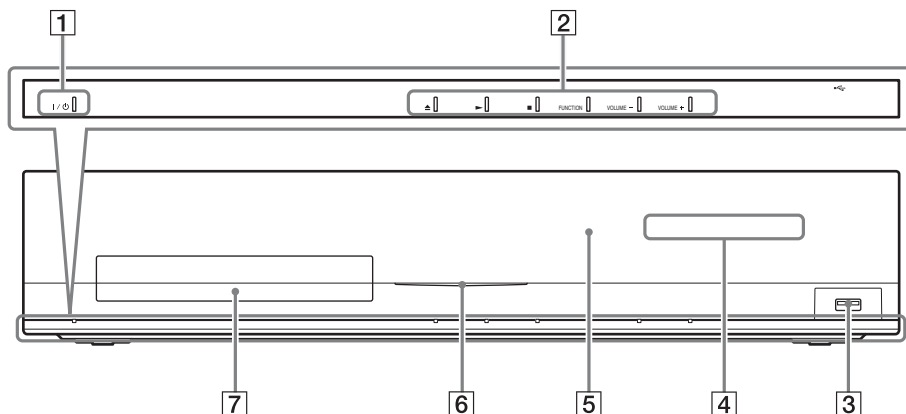

- 1 I/O (activité/veille)**  
Mettre l'appareil sous tension ou en mode de veille.
  - 2 Touches des fonctions de lecture**
    - ▲ (ouvrir/fermer) (page 31)**  
Ouvrir ou fermer le plateau du disque.
    - ▶ (lire)**  
Démarrer ou redémarrer la lecture (reprise de la lecture).  
Lire un diaporama lorsqu'un disque contenant des fichiers image JPEG est inséré.
    - (arrêter)**  
Arrêter la lecture et mémoriser le point d'arrêt (point de reprise).  
Le point de reprise d'un titre ou d'une plage est le dernier point lu ou la dernière photo d'un dossier de photos.
  - 3 Port USB (page 32)**  
Pour le raccordement d'un périphérique USB.
  - 4 Affichage du panneau frontal**
  - 5 IR (capteur de télécommande)**
  - 6 Témoin d'alimentation**  
S'allume lorsque le système est sous tension.
  - 7 Plateau du disque (page 31)**
- FUNCTION**  
Sélectionner la source de lecture.
- VOLUME +/-**  
Régler le volume du système.

## Affichage du panneau frontal

### A propos des indications de l'affichage du panneau frontal

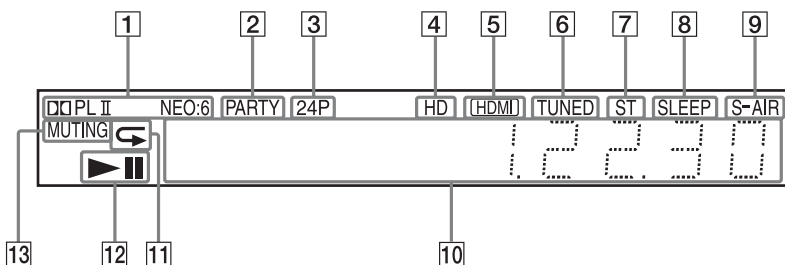

- 1** Affiche le format audio actuel.
- 2** S'allume lorsque le système lit des données à l'aide de la fonction PARTY STREAMING.
- 3** S'allume lors de la reproduction de signaux vidéo 1920 x 1080p/24 Hz.
- 4** S'allume lors de la reproduction de signaux vidéo 720p/1080i/1080p provenant de la prise HDMI OUT ou de signaux vidéo 720p/1080i provenant des prises COMPONENT VIDEO OUT.
- 5** S'allume lorsque la prise HDMI OUT est correctement raccordée à un appareil compatible HDCP (High-bandwidth Digital Content Protection) avec entrée HDMI ou DVI (Digital Visual Interface).
- 6** S'allume quand une station est captée. (Radio uniquement) (page 41)
- 7** S'allume quand du son stéréo est capté. (Radio uniquement) (page 41)
- 8** Clignote quand la minuterie d'endormissement est réglée. (page 54)
- 9** Témoin S-AIR (uniquement lorsque l'émetteur sans fil (non fourni) est inséré dans l'appareil)  
S'allume lors de la transmission sans fil. Clignote lorsque [Mise en Veille] est réglé sur [Oui] et que le système est en mode de veille si la transmission sans fil entre l'appareil et le récepteur S-AIR n'est pas activée. (page 44)
- 10** Affiche l'état du système, notamment le chapitre, le titre ou le numéro de plage, les informations temporelles, la fréquence radio, l'état de la lecture, le réglage surround, etc.
- 11** S'allume lorsque la lecture répétée est activée.
- 12** Affiche l'état de lecture du système.
- 13** S'allume lorsque le son est coupé.

## Panneau arrière

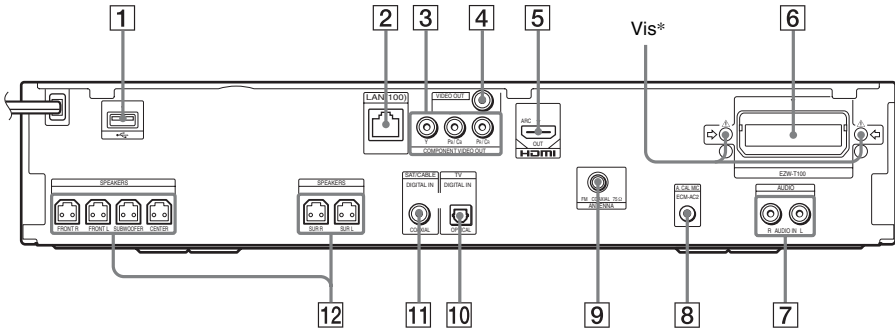





- 1 Port (USB) (page 32)
- 2 Borne LAN (100) (page 25)
- 3 Prises COMPONENT VIDEO OUT (page 21)
- 4 Prise VIDEO OUT (page 21)
- 5 Prise HDMI OUT (page 21)
- 6 Emplacement EZW-T100 (page 44)
- 7 Prises AUDIO (AUDIO IN L/R) (page 23)
- 8 Prise A.CAL MIC (pages 26, 51)
- 9 Prise ANTENNA (FM COAXIAL 75Ω) (page 24)
- 10 Prise TV (DIGITAL IN OPTICAL) (page 22)
- 11 Prise SAT/CABLE (DIGITAL IN COAXIAL) (page 23)
- 12 Prises SPEAKERS (page 20)

\* **ATTENTION**

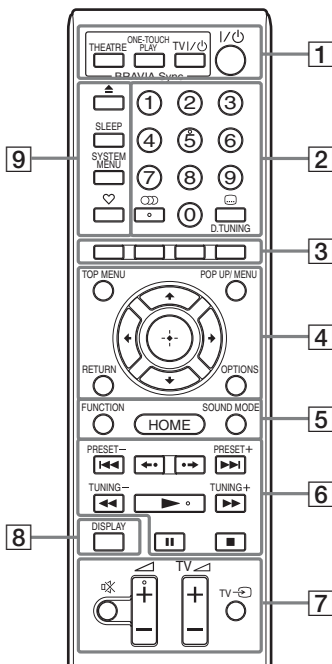
Ne retirez pas les vis, à moins que vous installiez l'EZW-T100.

## Télécommande



Les touches 5, ,  + et  possèdent un point tactile. Utilisez le point tactile comme repère lorsque vous utilisez la télécommande.

-  : Pour l'utilisation du téléviseur (Pour plus de détails, reportez-vous à la section « Commande de votre téléviseur avec la télécommande fournie » (page 55).)

### 1 THEATRE (page 50)

Basculer vers le mode vidéo optimal afin de regarder automatiquement les films.

### ONE-TOUCH PLAY (page 50)

Activer la Lecture une touche.

### TV I/O (activité/veille) (page 55)

Mettre le téléviseur sous tension ou en mode de veille.

### I/O (activité/veille) (pages 26, 41)

Mettre le système sous tension ou en mode de veille.

### 2 Touches numériques (pages 42, 55)

Saisir les numéros de titre/chapitre, les fréquences radio, etc.

### (audio) (pages 38, 39)

Sélectionner le format audio et la plage.

### (sous-titre) (page 59)

Sélectionner la langue des sous-titres lorsque des sous-titres multilingues sont enregistrés sur un BD-ROM/DVD VIDEO.

### D.TUNING (page 41)

Sélectionner les fréquences radio.

### 3 Touches de couleur (rouge/vert/jaune/bleu)

Touches de raccourci permettant de sélectionner des éléments dans certains menus de BD (peuvent également être utilisées pour des opérations interactives Java sur des BD).

### 4 TOP MENU

Ouvrir ou fermer le menu supérieur du BD ou DVD.

### POP UP/MENU

Ouvrir ou fermer le menu contextuel du BD-ROM ou le menu du DVD.

### OPTIONS (page 36)

Afficher le menu d'options sur l'écran du téléviseur.

### RETURN

Revenir à l'affichage précédent.

### / /

Déplacer la surbrillance vers un élément affiché.

### (ENTER)

Saisir l'élément sélectionné.

### 5 FUNCTION (pages 28, 41)

Sélectionner la source de lecture.

### HOME (pages 26, 41, 44, 51, 53, 56)

Accéder au menu d'accueil du système ou le quitter.

### SOUND MODE (page 38)

Sélectionner le mode son.

### 6 Touches de commande de la lecture

Consultez « Lecture » (page 31).

### **◀◀/▶▶ (précédent/suivant)**

Passer au chapitre, à la plage ou au fichier précédent(e)/suivant(e).

### **◀•/•▶ (répétition/avance)**

Relire les scènes en cours pendant 10 secondes./Faire avancer rapidement les scènes en cours pendant 15 secondes.

### **◀◀/▶▶ (retour rapide/avance rapide)**

Pendant la lecture, permet d'effectuer une avance ou un retour rapide sur le disque. A chaque pression sur cette touche, la vitesse de recherche change.

Activer la lecture au ralenti lorsque vous appuyez sur cette touche pendant plus d'une seconde en mode de pause. Afficher une image à la fois lorsque vous appuyez sur cette touche en mode de pause.

### **▶ (lire)**

Démarrer ou redémarrer la lecture (reprise de la lecture).

Lire un diaporama lorsqu'un disque contenant des fichiers image JPEG est inséré.

### **|| (pause)**

Suspendre ou redémarrer la lecture.

### **■ (arrêter)**

Arrêter la lecture et mémoriser le point d'arrêt (point de reprise). Le point de reprise d'un titre ou d'une plage est le dernier point lu ou la dernière photo d'un dossier de photos.

### **Touches de commande de la radio**

Consultez « Tuner » (page 41).

### **PRESET +/-**

### **TUNING +/-**

### **7** **(silencieux)**

Désactiver temporairement le son.

### **◀ (volume) +/- (page 41)**

Régler le volume.

### **TV** **◀ (volume) +/-**

Régler le volume du téléviseur.

### **TV** **(entrée du téléviseur)**

Faire basculer la source d'entrée du téléviseur entre le téléviseur et d'autres sources d'entrée.

### **8** **DISPLAY (pages 31, 34)**

Afficher les informations relatives à la lecture sur l'écran du téléviseur.

Lorsque la fonction « TUNER FM » est sélectionnée, les informations relatives à la radio de l'affichage du panneau frontal changent (modèles d'Europe et de Russie uniquement).

Lorsque la fonction « TV » ou « SAT/CABLE » est sélectionnée et que les signaux numériques sont reproduits via la prise DIGITAL IN, les informations sur le flux apparaissent sur l'affichage du panneau frontal.

### **9** **▲ (ouvrir/fermer)**

Ouvrir ou fermer le plateau du disque.

### **SLEEP (page 54)**

Activer la minuterie d'endormissement.

### **SYSTEM MENU (pages 29, 37, 40, 41)**

Accéder au menu système.

### **♡ (favoris)**

Affiche le contenu Internet ajouté à la liste des Favoris. Vous pouvez enregistrer 18 contenus Internet favoris.

## Etape 1 : Installation du système

### Positionnement des enceintes

Pour optimiser le son surround, placez toutes les enceintes à la même distance de la position d'écoute (A). Cette distance peut être comprise entre 0,0 et 7,0 mètres.

Si vous ne pouvez pas installer l'enceinte centrale et les enceintes surround à la même distance que (A), placez-les à moins de 7,0 mètres de la position d'écoute.

Placez les enceintes surround à l'arrière de la position d'écoute (B).

Le caisson de graves peut être installé n'importe où dans la pièce.

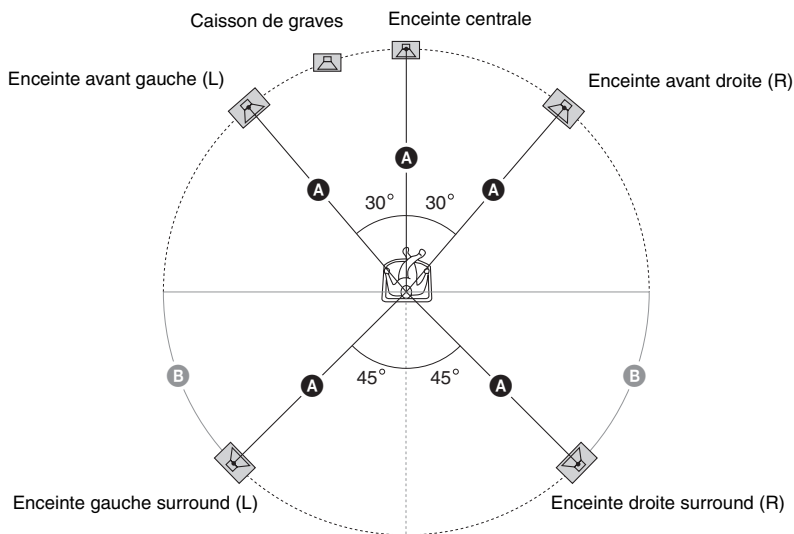

#### Remarque

- Faites attention lors de la mise en place des enceintes et/ou des supports d'enceinte fixés aux enceintes si le plancher est traité (ciré, encaustiqué, poli, etc.), car cela peut provoquer une décoloration ou des taches.
- Ne vous appuyez pas contre les enceintes et ne vous accrochez pas à celles-ci, car elles risqueraient alors de tomber.

## Pour ajouter les enceintes arrière surround en option

Vous pouvez écouter un son surround 7.1 en achetant le Kit d'enceintes surround sans fil (Wireless Surround Speaker Kit) (WAHT-SBP2, en option). La gamme de produits en option varie selon la région.

Pour connaître la position des enceintes arrière surround, reportez-vous à l'illustration ci-dessous (C).

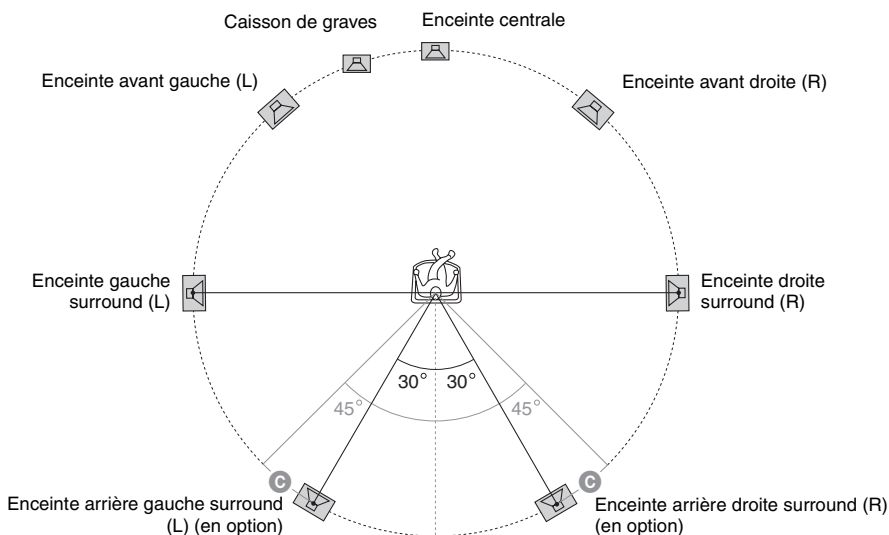

### Remarque

- Pour utiliser les enceintes arrière surround, réglez [Surround arr] (page 53) sur [Oui] dans [Réglages Enceintes] lorsque vous exécutez le Réglage facile (page 26).

## Installation des enceintes au mur

### Attention

- Adressez-vous à un magasin de bricolage ou à un installateur pour connaître le matériau du mur ou les vis à utiliser.
- Utilisez des vis adaptées au matériau et à la résistance du mur. Comme les plaques de plâtre sont particulièrement fragiles, fixez fermement les vis à une poutre et fixez-les au mur. Installez les enceintes sur une paroi verticale et plate équipée d'un renforcement.
- Sony ne peut être tenu responsable de tout accident ou dégât entraîné par une installation incorrecte, une résistance insuffisante du mur, une mauvaise fixation des vis, une catastrophe naturelle, etc.

Avant d'installer les enceintes avant du BDV-E870 au mur, vous devez les désassembler. Vous pouvez fixer la partie supérieure des enceintes au mur.

## Pour désassembler l'enceinte (Enceintes avant du BDV-E870 uniquement)

- 1** Débranchez les cordons d'enceinte de l'enceinte.

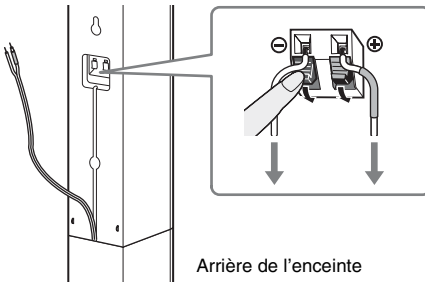

- 2** Retirez la vis (préinstallée) située à l'arrière de l'enceinte.

Cette vis permet de réassembler l'enceinte. Veillez à ne pas perdre la vis.

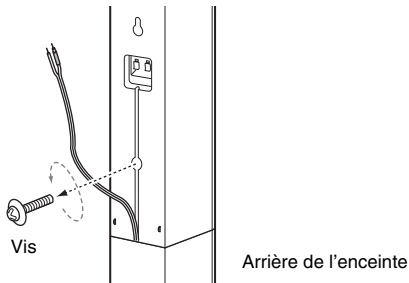

- 3** Désassemblez l'enceinte en soulevant sa partie supérieure.

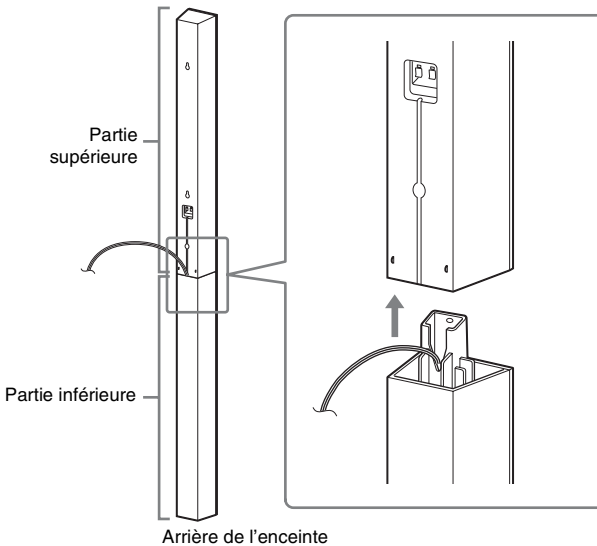



#### 4 Extrairez le cordon d'enceinte du dessous de la partie inférieure de l'enceinte.

Le cordon d'enceinte retiré est utilisé lors de la fixation de l'enceinte au mur.

Partie inférieure de l'enceinte

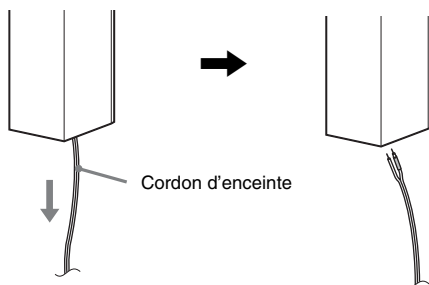

#### 5 Retirez la feuille de protection du couvercle inférieur de l'enceinte, puis fixez ce dernier sur le dessous de la partie supérieure de l'enceinte.

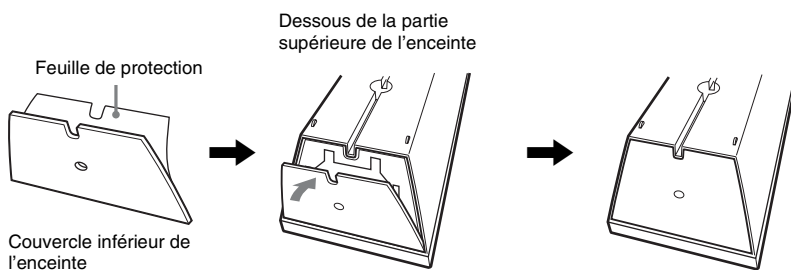

#### Remarque

- Retirez la feuille de protection en la saisissant par la partie qui apparaît dans par l'encoche du couvercle inférieur de l'enceinte.

#### Illustration du désassemblage complet

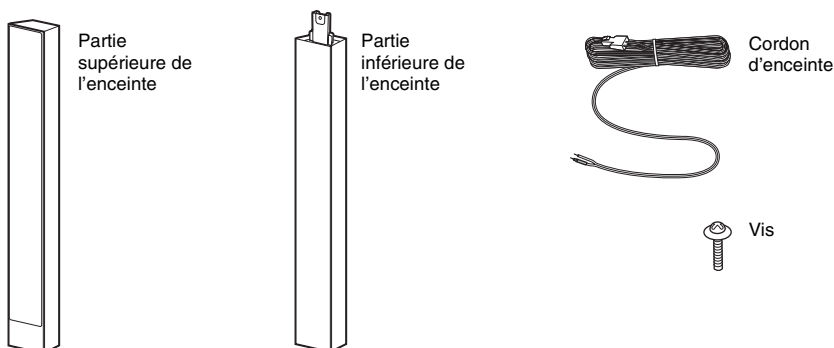

## Pour installer les enceintes au mur

Avant d'installer les enceintes au mur, raccordez le cordon d'enceinte à l'enceinte.

Veillez à faire correspondre les cordons d'enceinte aux bornes appropriées des enceintes : le cordon d'enceinte doté du tube coloré correspond à  $\oplus$  et le cordon d'enceinte dépourvu de tube coloré correspond à  $\ominus$ .



Tube coloré  
 Enceinte avant gauche (L) : Blanc  
 Enceinte avant droite (R) : Rouge  
 Enceinte centrale : Vert  
 Enceinte gauche surround (L) : Bleu  
 Enceinte droite surround (R) : Gris

- 1 Préparez des vis (non fournies) adaptées à l'orifice situé au dos de chaque enceinte. Reportez-vous aux illustrations ci-dessous.**

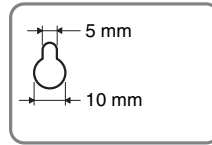
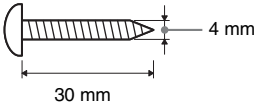

Orifice situé au dos de l'enceinte

## 2 Fixez les vis au mur.

### BDV-E870

Pour les enceintes avant

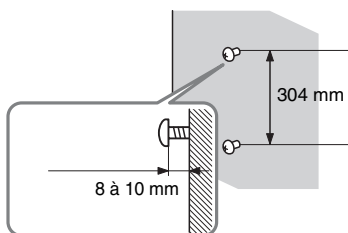

Pour l'enceinte centrale

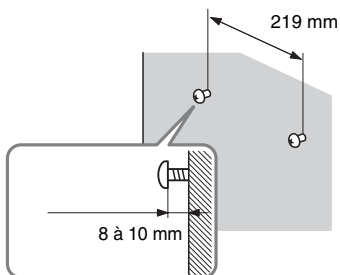

Pour les enceintes surround

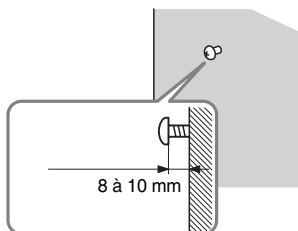

### BDV-E370

Pour l'enceinte centrale

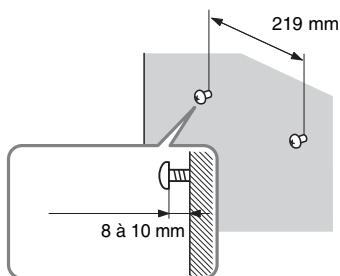

Pour les autres enceintes

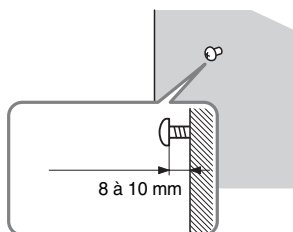

## 3 Accrochez les enceintes aux vis.

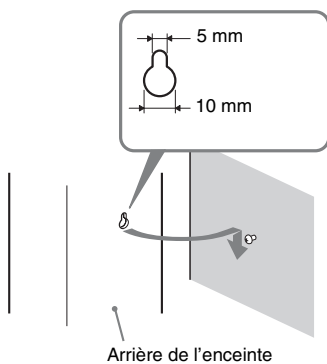

Orifice situé au dos  
de l'enceinte

Arrière de l'enceinte

## Etape 2 : Raccordement du système

Pour le raccordement du système, lisez les informations fournies aux pages suivantes.  
Ne raccordez pas le cordon d'alimentation de l'appareil à une prise murale, avant d'avoir effectué tous les autres raccordements.

### Remarque

- Lorsque vous raccordez un autre composant équipé d'une commande du volume, réduisez le volume des autres composants jusqu'à un niveau où le son n'est pas déformé.

## Raccordement des enceintes

Le connecteur des cordons d'enceinte et le tube coloré possèdent un code de couleur qui dépend du type d'enceinte. Raccordez les cordons d'enceinte aux prises SPEAKERS de couleur correspondante sur l'appareil.

Veillez à faire correspondre les cordons d'enceinte aux bornes appropriées des enceintes : le cordon d'enceinte doté du tube coloré correspond à  $\oplus$  et le cordon d'enceinte dépourvu de tube coloré correspond à  $\ominus$ . Ne coinciez pas l'isolant du cordon d'enceinte (revêtement en caoutchouc) dans les bornes d'enceinte.

## Raccordement des cordons d'enceinte à l'appareil

Lors du raccordement à l'appareil, insérez le connecteur jusqu'à ce qu'il émette un déclic.

Panneau arrière de l'appareil

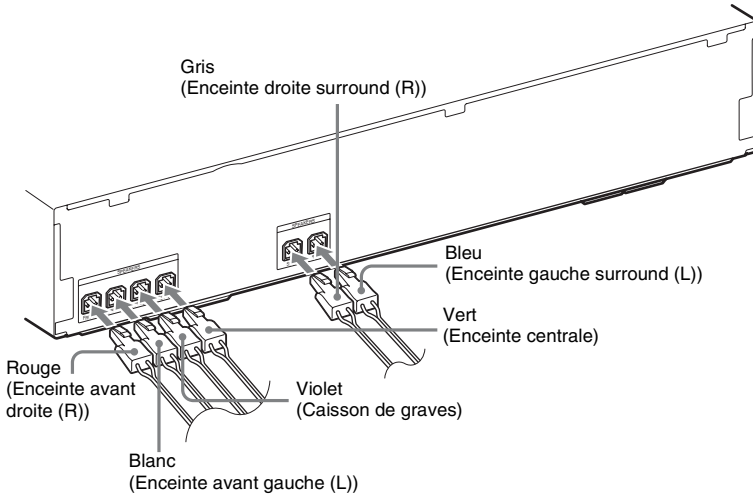

## Pour raccorder les cordons d'enceinte à l'enceinte

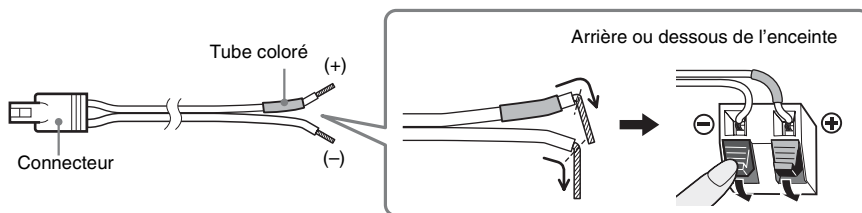

## Raccordement du téléviseur (connexion vidéo)

Cette connexion envoie un signal vidéo au téléviseur.

Selon les prises disponibles sur votre téléviseur, sélectionnez la méthode de connexion.

Panneau arrière de l'appareil

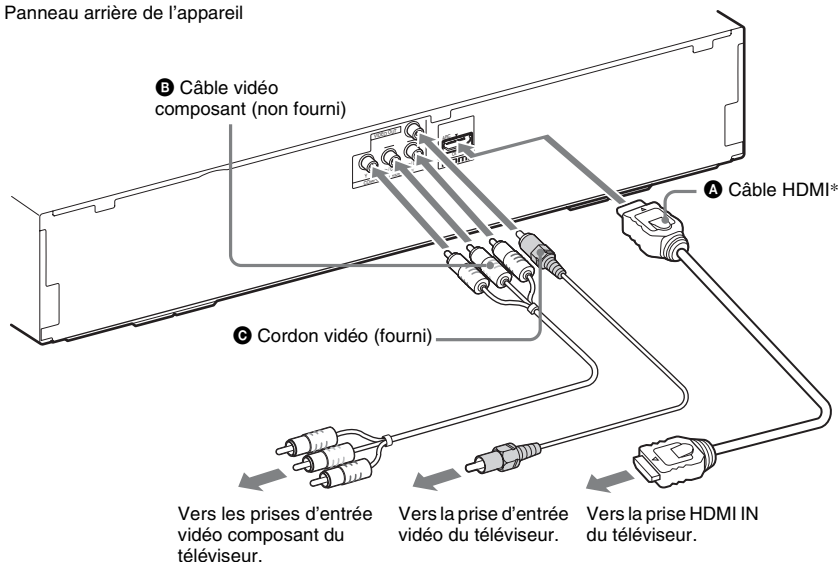

\* Le câble HDMI est fourni uniquement avec les modèles de Singapour, de Thaïlande et de Taïwan.

### Méthode 1 : Raccordement à l'aide d'un câble HDMI (A)

Si votre téléviseur est doté d'une prise HDMI, raccordez l'appareil au téléviseur à l'aide d'un câble HDMI. Cela permet d'améliorer la qualité d'image par rapport à l'utilisation du câble vidéo composant ou du cordon vidéo.

Lors du raccordement à l'aide du câble HDMI, vous devez sélectionner le type de signal de sortie (page 57).

**Méthode 2 : Raccordement à l'aide d'un câble vidéo composant (B)**

Si votre téléviseur ne possède pas de prise HDMI, mais dispose de prises d'entrée vidéo composant, raccordez l'appareil au téléviseur à l'aide d'un câble vidéo composant. Cela permet d'améliorer la qualité d'image par rapport à l'utilisation du cordon vidéo.

Lors du raccordement à l'aide du câble vidéo composant, vous devez sélectionner le type de signal de sortie (page 57).

**Méthode 3 : Raccordement à l'aide d'un cordon vidéo (C)**

Si vous ne possédez pas de câble HDMI ou de câble vidéo composant, effectuez ce raccordement temporaire.

**Raccordement du téléviseur (connexion audio)**

Cette connexion envoie à l'appareil un signal audio provenant du téléviseur. Pour écouter le son du téléviseur via le système, effectuez ce raccordement.

Panneau arrière de l'appareil

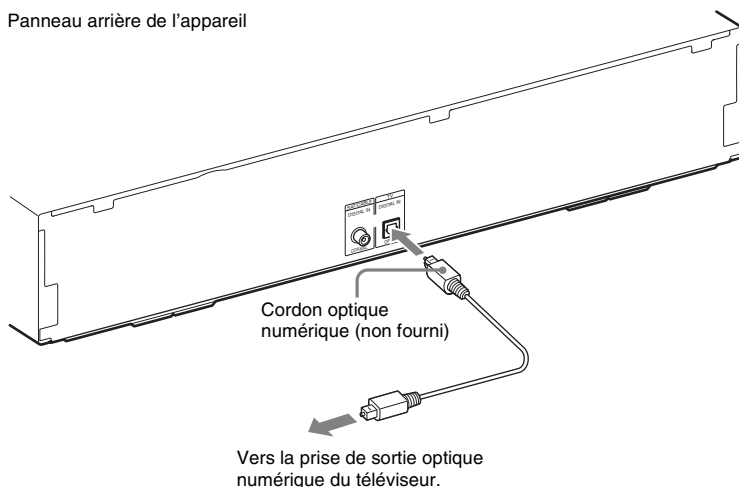

En cas de raccordement à l'aide d'un cordon audio numérique, le système reçoit un signal diffusé en multiplex Dolby Digital et vous pouvez écouter un son diffusé en multiplex.

**Remarque**

- Si vous raccordez le téléviseur à l'appareil à l'aide d'un cordon audio, reportez-vous à la section « Raccordement des autres composants » (page 23).

**A propos de la fonction Audio Return Channel**

Si votre téléviseur est compatible avec la fonction Audio Return Channel, le raccordement à l'aide d'un câble HDMI envoie également un signal audio numérique provenant du téléviseur. Aucun raccordement audio distinct n'est nécessaire pour écouter le son du téléviseur. Pour plus d'informations sur la fonction Audio Return Channel, reportez-vous à la section [Audio Return Channel] (page 61).

## Raccordement des autres composants

Lorsque vous raccordez le système et d'autres composants au téléviseur, les signaux vidéo provenant du système et des composants sont envoyés au téléviseur et les signaux audio provenant des composants sont envoyés au système comme suit.

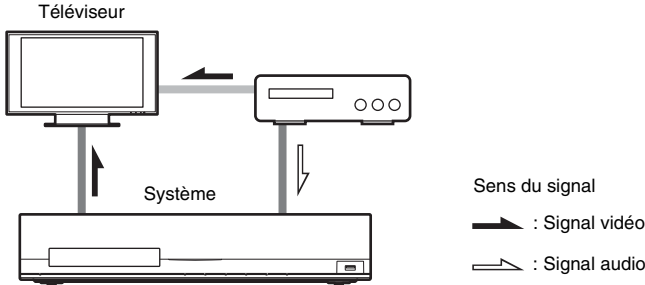

Vous pouvez écouter le son des composants raccordés à l'aide des enceintes du système.

- MagnétoSCOPE, récepteur satellite numérique, etc. (non fourni) doté d'une prise de sortie coaxiale numérique : **D**
- MagnétoSCOPE, récepteur satellite numérique, PlayStation, source audio portable, etc. (non fourni) : **E**

Panneau arrière de l'appareil

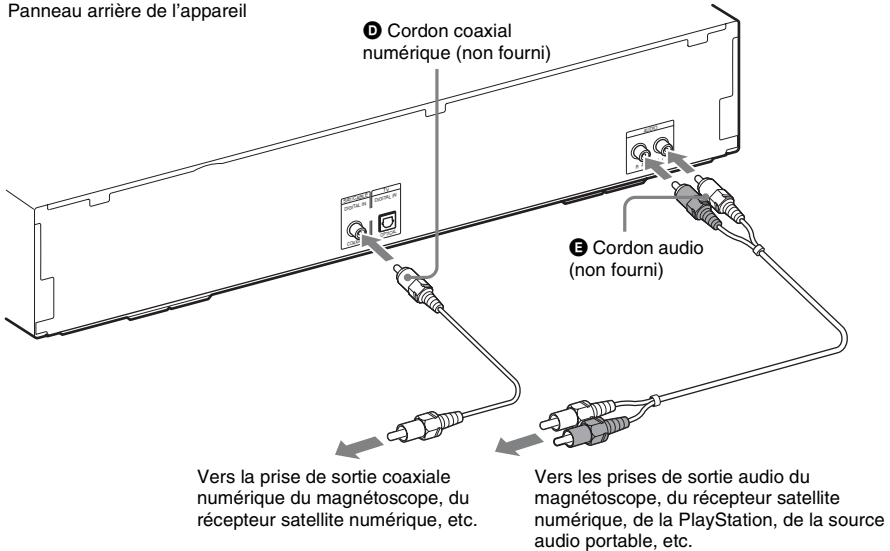

## Raccordement de l'antenne

### Pour raccorder l'antenne

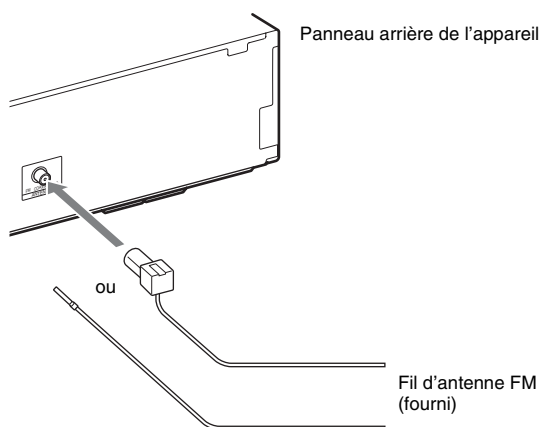

#### Remarque

- Veillez à déplier complètement le fil d'antenne FM.
- Après avoir raccordé le fil d'antenne FM, maintenez-le aussi horizontal que possible.

#### Conseil

- Si la réception FM laisse à désirer, utilisez un câble coaxial de 75 ohms (non fourni) pour raccorder l'appareil à une antenne FM extérieure comme illustré ci-dessous.

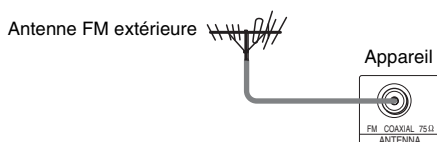



## Connexion au réseau

### Configuration à fil

Utilisez un câble LAN pour le raccordement à la borne LAN (100) de l'appareil.

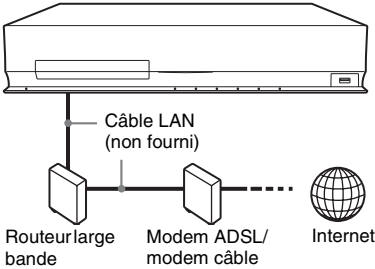

### Configuration USB sans fil

Utilisez un LAN sans fil via l'adaptateur USB réseau local sans fil (Sony UWA-BR100\* uniquement) (non fourni).

Il se peut que l'adaptateur USB réseau local sans fil ne soit pas disponible dans certains pays/régions.

\* A partir de janvier 2010.

Mettez l'appareil hors tension avant de raccorder le cordon d'extension ou d'insérer l'adaptateur USB réseau local sans fil. Lorsque vous avez inséré l'adaptateur USB réseau local sans fil dans la base du cordon d'extension et raccordé ce dernier au port  (USB) (avant ou arrière) de l'appareil, remettez ce dernier sous tension.

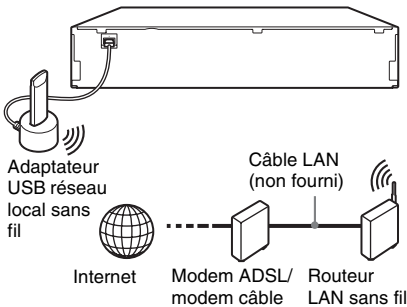

#### Remarque

- La distance d'installation entre l'adaptateur USB réseau local sans fil et votre routeur LAN sans fil varie selon l'environnement d'utilisation. Si le système ne parvient pas à se connecter au réseau ou si la connexion réseau est instable, déplacez l'adaptateur USB réseau local sans fil ou rapprochez-le du routeur LAN sans fil.

### Pour effectuer les réglages réseau

Pour plus de détails, consultez [Réglages Réseau] (page 62) et conformez-vous aux instructions affichées pour achever la configuration.

### A propos de la sécurité du LAN sans fil

Comme la communication via la fonction LAN sans fil est établie par le biais des ondes radio, il se peut que le signal sans fil soit intercepté. Pour protéger la communication sans fil, ce système prend en charge différentes fonctions de sécurité. Veillez à configurer correctement les paramètres de sécurité en fonction de votre environnement réseau.

#### Aucune sécurité

Bien qu'il soit possible de définir aisément des paramètres, n'importe qui peut intercepter les communications sans fil ou s'introduire sur votre réseau sans fil, même s'il ne dispose pas d'outils sophistiqués. N'oubliez pas qu'il existe un risque d'accès non autorisé ou d'interception de données.

#### WEP

Le protocole WEP sécurise les communications afin d'empêcher des tiers d'intercepter les communications ou de s'introduire sur votre réseau sans fil. Le protocole WEP est une technologie de sécurité d'ancienne génération qui permet à des appareils plus anciens, ne prenant pas en charge TKIP/AES, de se connecter.

#### WPA-PSK (TKIP), WPA2-PSK (TKIP)

Le protocole TKIP est une technologie de sécurité développée pour corriger les défauts de la technologie WEP. Le protocole TKIP assure un niveau de sécurité supérieur à WEP.

**WPA-PSK (AES), WPA2-PSK (AES)**

Le protocole AES est une technologie de sécurité qui utilise une méthode de sécurité avancée distincte des protocoles WEP et TKIP. Le protocole AES assure un niveau de sécurité supérieur aux protocoles WEP ou TKIP.

## Etape 3 : Exécution du Réglage facile

**Avant d'exécuter l'étape 3**

Vérifiez que toutes les connexions sont correctes, puis raccordez le cordon d'alimentation.

Pour réaliser les réglages de base en vue d'utiliser le système, procédez de la manière suivante.

Les éléments affichés varient en fonction du modèle du pays.

**Remarque**

- Pour utiliser les enceintes arrière surround, en option, réglez [Surround arr] sur [Oui] dans [Réglages Enceintes] (page 53).

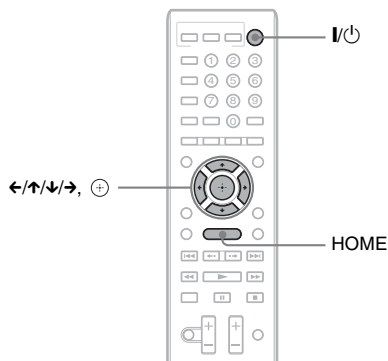

**1** Mettez le téléviseur sous tension.

**2** Raccordez le micro d'étalonnage à la prise A.CAL MIC du panneau arrière.

Placez le micro d'étalonnage à hauteur d'oreille à l'aide d'un trépied (non fourni), par exemple. La face avant de chaque enceinte doit être dirigée vers le micro d'étalonnage et il ne doit y avoir aucun obstacle entre eux.

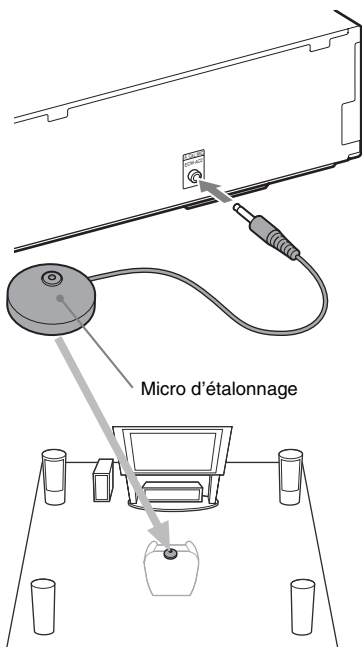

## Pour réafficher l'écran de Réglage facile

### 1 Appuyez sur HOME.

Le menu d'accueil apparaît sur l'écran du téléviseur.

### 2 Appuyez sur </> pour sélectionner [Config.].

### 3 Appuyez sur ↑/↓ pour sélectionner [Régl. facile], puis appuyez sur ⊕.

### 4 Appuyez sur </> pour sélectionner [Lancer], puis appuyez sur ⊕.

L'écran de Réglage facile apparaît.

### 3 Appuyez sur la touche I/⏻ de l'appareil.

### 4 Commutez le sélecteur d'entrée du téléviseur afin que le signal provenant du système apparaisse sur l'écran du téléviseur.

L'écran de Réglage facile permettant de sélectionner la langue d'affichage apparaît.

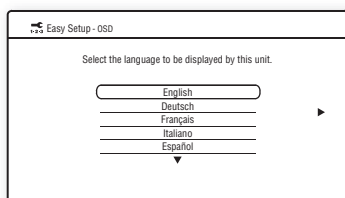

### 5 Exécutez l'opération [Régl. facile]. Suivez les instructions qui s'affichent pour définir les paramètres de base à l'aide des touches </>, ↑/↓ et ⊕.

Pour plus de détails sur les paramètres d'[Etalonnage automatique] dans [Régl. facile], reportez-vous à la section « Etalonnage automatique des réglages corrects » (page 51).

## Etape 4 : Sélection de la source

Vous pouvez sélectionner la source de lecture.

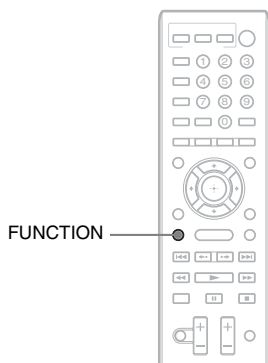

**Appuyez plusieurs fois sur FUNCTION jusqu'à ce que la fonction souhaitée apparaisse sur l'affichage du panneau frontal.**

A chaque pression sur FUNCTION, la fonction change comme suit.

« BD/DVD » → « D. MEDIA » → « TUNER FM » → « TV » → « SAT/CABLE » → « AUDIO » → « BD/DVD » → ...

Fonction	Source
« BD/DVD »	Disque lu par le système
« D. MEDIA »	Périphérique USB, iPod, Vidéo Internet BRAVIA ou serveur DLNA
« TUNER FM »	Radio FM (page 41)
« TV »	Composant (téléviseur, par exemple) raccordé à la prise TV (DIGITAL IN OPTICAL) du panneau arrière, ou téléviseur compatible avec la fonction Audio Return Channel raccordé à la prise HDMI OUT du panneau arrière (page 22).
« SAT/CABLE »	Composant raccordé à la prise SAT/CABLE (DIGITAL IN COAXIAL) située sur le panneau arrière (page 23)

Fonction	Source
« AUDIO »	Composant raccordé aux prises AUDIO (AUDIO IN L/R) situées sur le panneau arrière (page 23)

## Etape 5 : Reproduction du son surround

Lorsque vous avez terminé la procédure ci-dessus et lancé la lecture, vous pouvez aisément profiter du son surround. Il est également possible de sélectionner les réglages surround préprogrammés du système adaptés à différents types de sources audio. Ils vous permettent de découvrir chez vous l'acoustique exaltante et puissante des salles de cinéma.

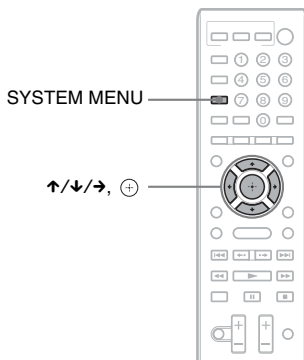

### Sélection des réglages surround en fonction de vos préférences d'écoute

- 1** Appuyez sur **SYSTEM MENU**.
- 2** Appuyez plusieurs fois sur **↑/↓** jusqu'à ce que « **SUR.SETTING** » apparaisse sur l'affichage du panneau frontal, puis appuyez sur **⊕** ou sur **→**.
- 3** Appuyez plusieurs fois sur **↑/↓** jusqu'à ce que le réglage surround souhaité apparaisse sur l'affichage du panneau frontal.

Pour obtenir les descriptions des réglages surround, reportez-vous au tableau ci-dessous.

- 4** Appuyez sur **⊕**.

Le réglage est terminé.

- 5** Appuyez sur **SYSTEM MENU**.

Le menu Système est désactivé.

### A propos du son reproduit par les enceintes pour chaque réglage surround

Le tableau ci-dessous décrit les options disponibles lorsque vous raccordez l'ensemble des enceintes à l'appareil.

Le réglage par défaut est « **A.F.D. MULTI** ».

Son reproduit par	Réglage surround	Effet
Dépend de la source.	« <b>A.F.D. STD</b> » ( <b>AUTO FORMAT</b> <b>DIRECT STANDARD</b> )	Le système détecte le format audio de la source et reproduit le son tel qu'il a été enregistré/encodé.

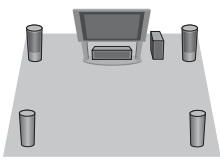
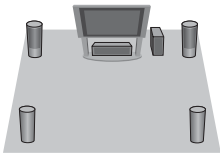
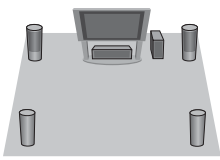
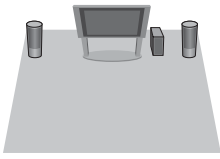
Son reproduit par	Réglage surround	Effet
	« A.F.D. MULTI » (AUTO FORMAT DIRECT MULTI)	<ul style="list-style-type: none"> <li>• Source à 2 canaux : Le système simule un son surround provenant de sources 2 canaux et reproduit le son à partir des enceintes 5.1 canaux en dupliquant la source 2 canaux sur chaque enceinte.</li> <li>• Source multicanaux : Le système reproduit le son à partir des enceintes en fonction du nombre de canaux de la source.</li> </ul>
	« PRO LOGIC » « PLII MOVIE »	<ul style="list-style-type: none"> <li>• Source à 2 canaux : Le système simule un son surround provenant de sources 2 canaux et reproduit le son à partir des enceintes 5.1 canaux. <ul style="list-style-type: none"> <li>– « PRO LOGIC » exécute un décodage Dolby Pro Logic.</li> <li>– « PLII MOVIE » exécute un décodage Dolby Pro Logic II Movie.</li> </ul> </li> <li>• Source multicanaux : Le système reproduit le son à partir des enceintes en fonction du nombre de canaux de la source.</li> </ul>
	« NEO6 CIN » « NEO6 MUS »	<ul style="list-style-type: none"> <li>• Source à 2 canaux : Le système simule un son surround provenant de sources 2 canaux et reproduit un son 6.1 canaux. <ul style="list-style-type: none"> <li>– « NEO6 CIN » applique le décodage DTS Neo:6 Cinema.</li> <li>– « NEO6 MUS » applique le décodage DTS Neo:6 Music.</li> </ul> </li> <li>• Source multicanaux : Le système reproduit le son à partir des enceintes en fonction du nombre de canaux de la source.</li> </ul>
	« 2CH STEREO »	Le système reproduit le son à partir des enceintes avant et du caisson de graves, quel que soit le format audio ou le nombre de canaux. Les formats surround multicanaux sont remixés en 2 canaux.

**Remarque**

- Selon le disque ou la source, si vous sélectionnez « A.F.D. MULTI », le début du son risque d'être coupé, car le mode optimal est automatiquement choisi. Pour éviter de couper le son, sélectionnez « A.F.D. STD ».
- En présence d'un son diffusé bilingue, « PRO LOGIC » et « PLII MOVIE » sont sans effet.
- Selon le flux d'entrée, le réglage surround peut être inefficace.
- Si vous modifiez le réglage surround pendant l'utilisation du récepteur S-AIR, il se peut que le son provenant de ce dernier saute.
- Lors de la lecture d'un Super Audio CD, les réglages surround ne sont pas activés.

**Conseil**

- Le système mémorise le dernier réglage surround sélectionné pour chaque fonction. Lorsque vous sélectionnez une fonction telle que « BD/DVD » ou « TUNER FM », le dernier réglage surround appliqué à la fonction est automatiquement réutilisé. Par exemple, si vous sélectionnez « BD/DVD » avec « PRO LOGIC » comme réglage surround, lorsque vous revenez à la fonction « BD/DVD », « PRO LOGIC » est à nouveau appliqué.

## Lecture d'un disque



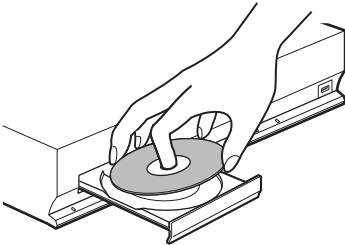

Pour connaître les disques compatibles, reportez-vous à la section « Disques compatibles » (page 73).

- 1 Commutez le sélecteur d'entrée du téléviseur afin que le signal provenant du système apparaisse sur l'écran du téléviseur.**
- 2 Appuyez sur  et posez le disque dans le plateau du disque.**



- 3 Appuyez sur  pour fermer le plateau du disque.**

 apparaît dans le menu d'accueil et la lecture commence.

Si la lecture ne commence pas automatiquement, sélectionnez  dans la catégorie  [Vidéo],  [Musique] ou  [Photo], puis appuyez sur .

### Utilisation de BONUSVIEW/ BD-LIVE

Certains BD-ROM dotés du « BD-LIVE Logo\* » proposent un contenu supplémentaire et d'autres données pouvant être téléchargées pour plus de divertissement.

\* 

- 1 Préparez la fonction BONUSVIEW/BD-LIVE.**

- Connectez l'appareil à un réseau (page 25).

- Réglez [Connexion Internet BD] sur [Autoriser] (page 59).

- 2 Insérez un BD-ROM doté de BONUSVIEW/BD-LIVE.**

Le mode de fonctionnement varie selon le disque. Reportez-vous au mode d'emploi de ce dernier.

#### Conseil

- Supprimez des données superflues de la mémoire interne ou de la mémoire USB. Sélectionnez [Effacer données BD] dans  [Vidéo] pour supprimer des données superflues. Si vous utilisez la mémoire USB comme stockage local, toutes les données enregistrées dans le dossier [BUDA/BUDB] sont supprimées. Veillez à sauvegarder les données vidéo/audio/photo éventuellement présentes dans le dossier [BUDA/BUDB].

### Lecture d'un Blu-ray 3D

Vous pouvez regarder des disques Blu-ray 3D portant le logo 3D\*.



- 1 Préparez le système à la lecture d'une disque Blu-ray 3D.**

- Raccordez le système à votre téléviseur compatible 3D à l'aide d'un câble HDMI haute vitesse (non fourni).
- Réglez [Réglage de sortie 3D] et [Réglage taille d'écran TV pour 3D] dans [Réglages Ecran] (page 57).

- 2 Insérez un disque Blu-ray 3D.**

Le mode de fonctionnement varie selon le disque. Reportez-vous au mode d'emploi fourni avec ce dernier.

#### Conseil

- Reportez-vous au mode d'emploi de votre téléviseur compatible 3D.

## Affichage des informations de lecture

Vous pouvez également vérifier les informations de lecture, etc. en appuyant sur DISPLAY.

Les informations affichées diffèrent selon le type de disque et l'état du lecteur.

Exemple : lors de la lecture d'un BD-ROM

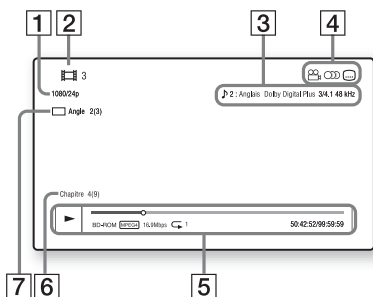

- 1 Résolution de sortie/fréquence vidéo
- 2 Numéro ou nom du titre
- 3 Paramètre de son actuellement sélectionné
- 4 Fonctions disponibles (📐 angle, 🎵 son, ⋯ sous-titres)
- 5 Informations de lecture  
Affiche le type de disque, le mode de lecture, le type de répétition, le codec vidéo, le débit binaire, la barre d'état de lecture, la durée de lecture et la durée totale
- 6 Numéro du chapitre
- 7 Angle actuellement sélectionné

## Lecture d'un périphérique USB

Vous pouvez lire les fichiers vidéo/audio/photo enregistrés sur le périphérique USB raccordé.

Pour connaître les types de fichiers compatibles, reportez-vous à la section « Types de fichiers compatibles » (page 74).

### 1 Raccordez le périphérique USB au port ⚡ (USB) situé sur l'appareil.

Avant de procéder au raccordement, reportez-vous au mode d'emploi du périphérique USB.

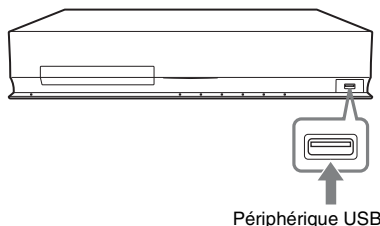
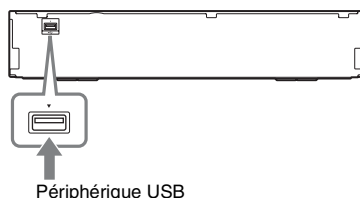

### 2 Appuyez sur ⏪/⏩ pour sélectionner 🎬 [Vidéo], 🎵 [Musique] ou 📷 [Photo].

### 3 Appuyez sur ⏪/⏩ pour sélectionner ⚡ [Périph. USB (avant)] ou [Périphé. USB (arr.)], puis appuyez sur ⊕.

#### Remarque

- Ne retirez pas le périphérique USB pendant le fonctionnement. Pour éviter toute altération des données contenues dans le périphérique USB, mettez le système hors tension lors de la connexion ou du retrait de celui-ci.









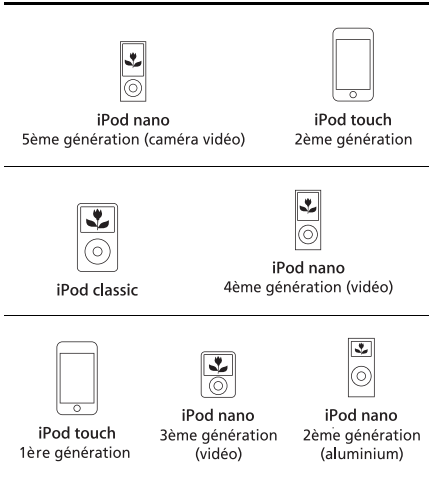

# Utilisation d'un iPod

Vous pouvez écouter le son d'un iPod et recharger sa batterie via le système.

## Modèles d'iPod compatibles

Les modèles d'iPod suivants sont compatibles. Mettez votre iPod à jour avec le logiciel le plus récent avant de l'utiliser avec ce système.



- 1** Connectez l'iPod au port  (USB) avant de l'appareil à l'aide du câble USB de l'iPod.
- 2** Appuyez sur  /  pour sélectionner  [Musique].
- 3** Appuyez sur  /  pour sélectionner  [iPod (avant)], puis appuyez sur .











Le système reproduit le son provenant de l'iPod.

Vous pouvez utiliser l'iPod à l'aide des touches de la télécommande.

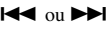
Pour plus d'informations, reportez-vous au mode d'emploi de l'iPod.

## Pour utiliser l'iPod à l'aide de la télécommande

Vous pouvez utiliser l'iPod à l'aide des touches de la télécommande. Le tableau ci-dessous montre un exemple de touches à utiliser dans ce cas.

Appuyez sur	Utilisation
	Même fonction que le bouton  de l'iPod.
	Passer en mode pause.
	Effectuer une avance ou un retour rapides.
	Même fonction que les boutons  ou  de l'iPod.
DISPLAY, RETURN, MENU	Même fonction que le bouton MENU de l'iPod.
	
	Même fonction que la molette cliquable de l'iPod.
	Même fonction que le bouton central de l'iPod.

### Remarque

- L'iPod se recharge lorsqu'il est raccordé au système et que ce dernier est sous tension.
- Vous ne pouvez pas transférer de morceaux de musique vers l'iPod.
- Sony ne peut être tenu responsable de la perte ou de l'altération de données enregistrées sur l'iPod lorsque vous le raccordez à cet appareil.
- Ce produit est spécialement conçu pour être utilisé avec l'iPod et est certifié conforme aux normes de performances d'Apple.
- Ne retirez pas l'iPod pendant le fonctionnement. Pour éviter toute altération des données contenues dans l'iPod, mettez le système hors tension lors de la connexion ou du retrait de celui-ci.

# Lecture via un réseau

## Diffusion d'une Vidéo Internet BRAVIA

Vidéo Internet BRAVIA joue le rôle d'une passerelle fournissant le contenu Internet sélectionné et une série de divertissements à la demande directement sur votre appareil.

### 1 Préparez la fonction Vidéo Internet BRAVIA.

Connectez l'appareil à un réseau (page 25).

### 2 Appuyez sur $\leftarrow/\rightarrow$ pour sélectionner [Vidéo], [Musique] ou [Photo].

### 3 Appuyez sur $\uparrow/\downarrow$ pour sélectionner une icône de fournisseur de contenu Internet, puis appuyez sur $\oplus$ .

Si vous n'avez pas extrait la liste de contenu Internet, elle est représentée par une icône de non acquisition ou par une nouvelle icône.

## Pour utiliser le panneau de commandes

Le panneau de commandes s'affiche lorsque la lecture du fichier vidéo commence. Les éléments affichés peuvent varier selon le fournisseur de contenu Internet.

Pour l'afficher à nouveau, appuyez sur DISPLAY.

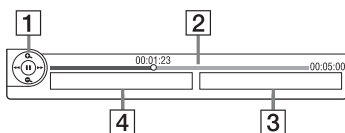

- 1 Affichage de commande  
Appuyez sur  $\leftarrow/\uparrow/\downarrow/\rightarrow$  ou  $\oplus$  pour les opérations de lecture.
- 2 Barre d'état de la lecture  
Barre d'état, curseur indiquant la position actuelle, la durée de lecture et la durée du fichier vidéo
- 3 Nom du fichier vidéo suivant

- 4 Nom et classement du fichier vidéo actuellement sélectionné

## Lecture de fichiers stockés sur un serveur DLNA (Lecteur DLNA)

Vous pouvez lire les fichiers vidéo/audio/photo de votre serveur domestique, tel qu'un système audio en réseau certifié DLNA ou un ordinateur exécutant un logiciel qui autorise la fonction de serveur certifié DLNA, en connectant le système à votre réseau domestique.

### 1 Préparez la lecture des fichiers sur un serveur DLNA.

- Connectez l'appareil à un réseau (page 25).
- Définissez [Réglages serveur de connexion] (page 62).

### 2 Appuyez sur $\leftarrow/\rightarrow$ pour sélectionner [Vidéo], [Musique] ou [Photo].

### 3 Appuyez sur $\uparrow/\downarrow$ pour sélectionner un serveur DLNA, puis appuyez sur $\oplus$ .

La liste des fichiers ou des dossiers apparaît.

## Lecture de la même source audio dans différentes pièces (PARTY STREAMING)

### Remarque

- Si [Démarrage auto Party] (page 63) n'apparaît pas sur l'écran du téléviseur, cette fonction sera peut-être disponible lors d'une prochaine mise à jour. Il est cependant possible que la fonction ne soit pas disponible dans tous les pays/régions.

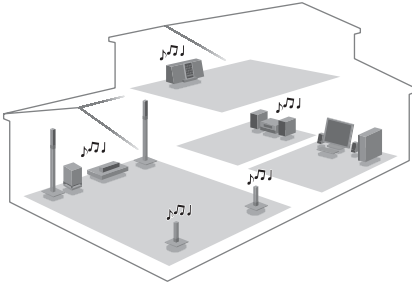

Vous pouvez lire la même source audio simultanément sur l'ensemble des composants Sony compatibles avec la fonction PARTY STREAMING.

Le composant qui reproduit le son de la fête lors de l'utilisation de la commande [Démarrer Party] est appelé « party host ». Un composant invité à la fête par l'hôte de la fête et qui reproduit le même son que celui-ci est appelé « party guest ».

### Pour commencer la fête (pour l'hôte de la fête uniquement)

Vous pouvez utiliser d'autres composants pour reproduire le contenu en cours de lecture sur le système.

- 1 Mettez sous tension le système ainsi que les autres composants Sony compatibles avec la fonction PARTY STREAMING.**  
Assurez-vous que chaque composant est connecté au réseau.
- 2 Appuyez sur  $\leftarrow/\rightarrow/\updownarrow$  pour sélectionner une station de radio ou le contenu audio enregistré dans  $\text{♪}$  [Musique].**  
Sélectionnez une station de radio, reportez-vous à la section « Ecoute de la radio » (page 41).
- 3 Appuyez sur OPTIONS.**
- 4 Appuyez sur  $\updownarrow$  pour sélectionner [Démarrer Party], puis appuyez sur  $\oplus$ .**  
Tous les composants des invités à la fête commencent à lire le même contenu audio que l'hôte de la fête.

### Pour vous joindre à la fête (pour un invité à la fête uniquement)

Vous pouvez utiliser le système pour reproduire le contenu en cours de lecture sur d'autres composants.

- 1 Mettez sous tension le système ainsi que les autres composants Sony compatibles avec la fonction PARTY STREAMING.**  
Assurez-vous que chaque composant est connecté au réseau.
- 2 Commencez la fête à partir d'un autre composant du réseau.**
- 3 Appuyez sur  $\leftarrow/\rightarrow$  pour sélectionner  $\text{♪}$  [Musique].**
- 4 Appuyez sur  $\updownarrow$  pour sélectionner  $\text{🔊}$  [Party], puis appuyez sur  $\oplus$ .**
- 5 Appuyez sur  $\updownarrow$  pour sélectionner l'hôte de la fête que vous avez configuré à l'étape 2, puis appuyez sur  $\oplus$ .**

### Pour mettre fin à la fête

#### Pour l'hôte de la fête

Appuyez sur  $\blacksquare$ , puis sur HOME.

#### Pour un invité à la fête

Appuyez sur OPTIONS, puis sur  $\updownarrow$  pour sélectionner [Fermer Party], puis appuyez sur  $\oplus$ .

### Pour quitter la fête (pour un invité à la fête uniquement)

Appuyez sur OPTIONS, puis sur  $\updownarrow$  pour sélectionner [Quitter Party], puis appuyez sur  $\oplus$ .

#### Remarque

- La vente et la gamme des produits compatibles avec la fonction PARTY STREAMING varient selon la région.

## Utilisation du système avec un contrôleur DLNA (Restitution)

### Remarque

- Si [Réglage de Renderer] (page 62) n'apparaît pas sur l'écran du téléviseur, cette fonction sera peut-être disponible lors d'une prochaine mise à jour. Il est cependant possible que la fonction ne soit pas disponible dans tous les pays/régions.

Vous pouvez l'utiliser avec un contrôleur DLNA.

Pour plus d'informations, reportez-vous au mode d'emploi du contrôleur DLNA.

### Remarque

- N'utilisez pas le système avec la télécommande fournie lorsque vous commandez le système à l'aide du contrôleur DLNA.

### Conseil

- Le système est compatible avec la fonction « Lire sur » du Windows Media® Player 12 fourni avec Windows 7.

## Options disponibles

Vous pouvez accéder à différents réglages et opérations de lecture en appuyant sur OPTIONS. Les éléments disponibles varient selon la situation.

### Options communes

Éléments	Détails
[Historique de lecture]	Affiche les titres/plages de l'historique de lecture d'un BD-ROM/DVD-ROM/CD-DA (CD musical) à l'aide de la technologie Gracenote.
[Recherch. historique]	Recherche des informations à partir de mots clés de Gracenote via l'Affichage d'infos.
[Rechercher contenus]	Recherche du contenu Vidéo Internet BRAVIA à partir de mots clés de Gracenote via l'Affichage d'infos.

Éléments	Détails
[Réglage répétition]	Configurer la lecture répétée.
[Liste de Favoris]	Afficher la liste des Favoris.
[Lecture/Arrêter]	Démarrer ou arrêter la lecture.
[Lect. depuis début]	Lire l'élément depuis le début.
[Affichage d'infos]	Afficher des informations relatives au BD-ROM/DVD-ROM/CD-DA (CD musical) à l'aide de la technologie Gracenote.
[Ajouter aux Favoris]	Ajouter un contenu Internet à la liste des Favoris.
[Supprimer des Favoris]	Effacer un contenu Internet de la liste des Favoris.
[Démarrer Party]	Commencer la fête à l'aide de la source sélectionnée. Selon la source, il se peut que cet élément n'apparaisse pas.
[Quitter Party]	Quitter la fête à laquelle le système participe. La fonction PARTY STREAMING reste activée avec les autres appareils participants.
[Fermer Party]	Fermer la fête à laquelle le système participe. La fonction PARTY STREAMING est désactivée pour tous les autres appareils participants.

### [Vidéo] uniquement

Éléments	Détails
[Réglage de sortie 3D]	Choisir de reproduire automatiquement ou non les vidéos 3D.
[Réglages Vidéo]	<ul style="list-style-type: none"><li>• [Mode Qualité d'image] : sélectionner les paramètres d'image pour différents types d'éclairages.</li><li>• [FNR] : réduire le bruit aléatoire apparaissant dans l'image.</li><li>• [BNR] : réduire les parasites de type mosaïque apparaissant dans l'image.</li><li>• [MNR] : réduire les parasites mineurs sur les contours de l'image (bruit épars).</li></ul>

Éléments	Détails
[Lecture/Pause]	Démarrer ou suspendre la lecture.
[Menu principal]	Afficher le menu supérieur du BD ou DVD.
[Menu/Menu contextuel]	Afficher le menu contextuel du BD-ROM ou le menu du DVD.
[Rechercher titre]	Rechercher un titre sur un BD-ROM/DVD VIDEO et lancer la lecture depuis le début.
[Rechercher chap.]	Rechercher un chapitre et lancer la lecture depuis le début.
[Angle]	Sélectionner d'autres angles de vue lorsque plusieurs angles sont enregistrés sur un BD-ROM/DVD VIDEO.

## 🎵 [Musique] uniquement

Éléments	Détails
[Ajt. mus. fond diap.]	Enregistrer des fichiers de musique sur la clé USB comme musique de fond de diaporama.

## 📷 [Photo] uniquement

Éléments	Détails
[Diaporama]	Lancer un diaporama.
[Vit. diaporama]	Modifier la vitesse du diaporama.
[Effet diaporama]	Définir l'effet à appliquer lors de la lecture d'un diaporama.
[Mus. fond diapo.]	<ul style="list-style-type: none"> <li>• [Non] : pour désactiver la fonction.</li> <li>• [Ma Musique de USB] : pour définir les fichiers de musique enregistrés dans [Ajt. mus. fond diap.]. Si aucun fichier de musique n'est enregistré, [(Non enregistré)] s'affiche.</li> <li>• [Lire du disque] : pour définir les plages de CD-DA (CD de musique).</li> </ul>

Éléments	Détails
[Pivoter à gauche]	Faire pivoter la photo de 90 degrés dans le sens contraire des aiguilles d'une montre.
[Pivoter à droite]	Faire pivoter la photo de 90 degrés dans le sens des aiguilles d'une montre.
[Visualis. image]	Afficher l'image sélectionnée.

## Réglage du décalage entre l'image et le son

### (A/V SYNC)

Lorsque le son ne correspond pas aux images affichées sur l'écran du téléviseur, vous pouvez régler le décalage entre l'image et le son.

- 1 Appuyez sur **SYSTEM MENU**.
- 2 Appuyez plusieurs fois sur **↑/↓** jusqu'à ce que « **A/V SYNC** » apparaisse sur l'affichage du panneau frontal, puis appuyez sur **+** ou sur **→**.
- 3 Pour régler le décalage entre l'image et le son, appuyez sur **↑/↓**.

Vous pouvez sélectionner une valeur comprise entre 0 ms et 300 ms par incréments de 25 ms.

- 4 Appuyez sur **+**.  
Le réglage est terminé.
- 5 Appuyez sur **SYSTEM MENU**.  
Le menu Système est désactivé.

#### Remarque

- Selon le flux d'entrée, l'option A/V SYNC peut être inefficace.

# Sélection de l'effet adapté à la source

Vous pouvez sélectionner le mode son qui convient aux films ou à la musique.

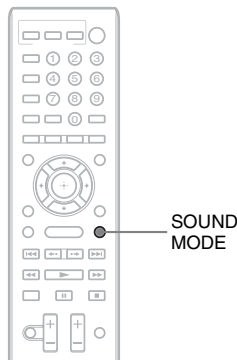

**Appuyez plusieurs fois sur SOUND MODE pendant la lecture jusqu'à ce que le mode souhaité apparaisse sur l'affichage du panneau frontal.**

- « **AUTO** » : le système sélectionne automatiquement le mode « **MOVIE** » ou « **MUSIC** » en vue de reproduire l'effet sonore adapté au disque ou au flux sonore.
- « **MOVIE** » : le système reproduit le son qui convient aux films.
- « **MUSIC** » : le système reproduit le son qui convient à la musique.
- « **SPORTS** » : le système ajoute des réverbérations aux programmes sportifs.
- « **NEWS** » : le système reproduit le son qui convient aux programmes vocaux, notamment les actualités.
- « **GAME ROCK** » : le système reproduit le son qui convient à la musique/au rythme des jeux.

### Remarque

- Selon le disque ou la source, si vous sélectionnez « **AUTO** », le début du son risque d'être coupé, car le système sélectionne automatiquement le mode optimal. Pour éviter de couper le son, sélectionnez un mode autre que « **AUTO** ».

- Selon le flux d'entrée, le mode son peut être inefficace.
- Si vous modifiez le mode son pendant l'utilisation du récepteur S-AIR, il se peut que le son provenant de ce dernier saute.
- Lors de la lecture d'un Super Audio CD, cette fonction est inopérante.

# Sélection du format audio, des plages multilingues ou du canal

Lorsque le système lit un BD/DVD VIDEO ou un DATA CD/DATA DVD (fichiers vidéo DivX) enregistré selon plusieurs formats audio (PCM, Dolby Digital, MPEG audio ou DTS) ou avec plusieurs plages multilingues, vous pouvez changer de format audio ou de langue.

Avec un CD, vous pouvez choisir le son du canal droit ou gauche et écouter le son du canal sélectionné par les enceintes droite et gauche.

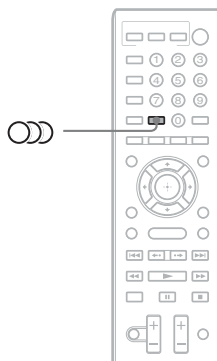

**Appuyez plusieurs fois sur  pendant la lecture pour sélectionner le signal audio souhaité.**

Les informations audio apparaissent sur l'écran du téléviseur.

### ■ BD/DVD VIDEO

Les langues que vous pouvez sélectionner diffèrent suivant les BD/DVD VIDEO.

Lorsque 4 chiffres sont affichés, ils représentent le code de langue. Reportez-vous à la section « Liste des codes de langue » (page 78) pour

vérifier la langue qui est représentée par le code. Lorsque la même langue est affichée deux fois ou davantage, le BD/DVD VIDEO est enregistré en formats audio multiples.

### ■ DVD-VR

Les types de plages audio enregistrés sur le disque s'affichent.

Exemple :

- [♪ Stéréo]
- [♪ Stéréo (Son1)]
- [♪ Stéréo (Son2)]
- [♪ Princip.]
- [♪ Second.]
- [♪ Princip./Sec.]

#### Remarque

- [♪ Stéréo (Son1)] et [♪ Stéréo (Son2)] n'apparaissent pas lorsqu'un seul flux audio est enregistré sur le disque.

### ■ DATA CD (fichier vidéo DivX)/DATA DVD (fichier vidéo DivX)

Le choix des formats de signaux audio du DATA CD ou du DATA DVD varie selon le fichier vidéo DivX contenu sur le disque. Ce format apparaît sur l'écran du téléviseur.

### ■ CD

- [♪ Stéréo] : son stéréo standard.
- [♪ 1/G] : son du canal gauche (mono).
- [♪ 2/D] : son du canal droit (mono).

## Reproduction d'un son diffusé en multiplex

### (DUAL MONO)

Vous pouvez écouter un son diffusé en multiplex lorsque le système reçoit ou lit un signal diffusé en multiplex Dolby Digital.

#### Remarque

- Pour recevoir le signal Dolby Digital, vous devez raccorder un téléviseur ou un autre composant à l'appareil à l'aide d'un cordon coaxial numérique ou d'un cordon optique numérique (pages 22, 23). Si votre téléviseur est compatible avec la fonction Audio Return Channel (page 51), vous pouvez recevoir le signal Dolby Digital via un câble HDMI.

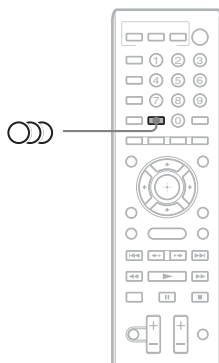

Appuyez plusieurs fois sur  jusqu'à ce que le signal souhaité apparaisse sur l'affichage du panneau frontal.

- « MAIN » : le son de la langue principale est reproduit.
- « SUB » : le son de la langue secondaire est reproduit.
- « MAIN/SUB » : un mixage des langues principale et secondaire est reproduit.

## Utilisation de l'effet sonore

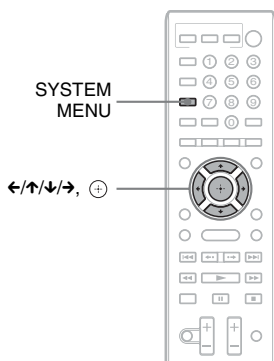

## Reproduction du son à faible volume

Vous pouvez apprécier les dialogues ou les effets sonores d'un film exactement comme si vous étiez assis dans un cinéma, même à un niveau de volume faible. Il est tout indiqué pour regarder un film en soirée.

- 1 Appuyez sur SYSTEM MENU.**
- 2 Appuyez plusieurs fois sur </>/</> jusqu'à ce que « NIGHT MODE » apparaisse sur l'affichage du panneau frontal, puis appuyez sur + ou sur -.**
- 3 Appuyez sur </>/</> pour sélectionner un réglage.**
  - « NIGHT ON » : activé.
  - « NIGHT OFF » : désactivé.
- 4 Appuyez sur SYSTEM MENU.**

Le menu Système est désactivé.

### Remarque

- Lorsque le son est reproduit par l'enceinte centrale, cet effet est plus prononcé, car la parole (dialogues de film, etc.) s'entend aisément. Si le son n'est pas reproduit par l'enceinte centrale, le système règle le volume de manière optimale.

## Renforcement des fréquences graves

Vous pouvez renforcer les fréquences graves.

- 1 Appuyez sur SYSTEM MENU.**
- 2 Appuyez plusieurs fois sur </>/</> jusqu'à ce que « D.BASS » apparaisse sur l'affichage du panneau frontal, puis appuyez sur + ou sur -.**
- 3 Appuyez sur </>/</> pour sélectionner un réglage.**
  - « D.BASS ON » : activé.
  - « D.BASS OFF » : désactivé.
- 4 Appuyez sur SYSTEM MENU.**

Le menu Système est désactivé.



## Ecoute de la radio

Le son de la radio peut être reproduit par les enceintes du système.

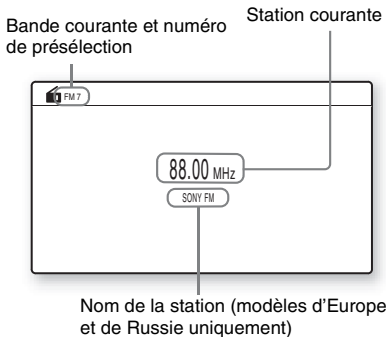
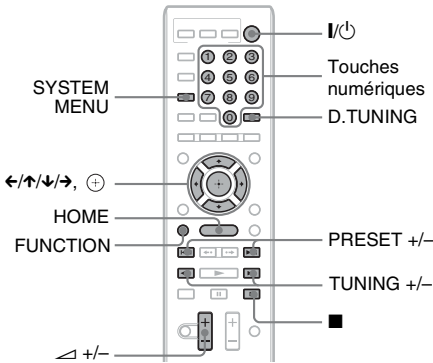

- 1 Appuyez plusieurs fois sur **FUNCTION** jusqu'à ce que l'indication « **TUNER FM** » apparaisse sur l'affichage du panneau frontal.

- 2 Sélectionnez la station de radio.

### Syntonisation automatique

Appuyez sur **TUNING +/-** et maintenez la touche enfoncée jusqu'à ce que le balayage automatique démarre.

[Syntonisation automatique] s'affiche sur l'écran du téléviseur. Le balayage s'interrompt lorsque le système trouve une station.

Pour arrêter manuellement la syntonisation automatique, appuyez sur **TUNING +/-** ou sur ■.

### Syntonisation manuelle

Appuyez plusieurs fois sur **TUNING +/-**.

- 3 Réglez le volume en appuyant sur **</> +/-**.

### Si un programme FM s'accompagne d'interférences

Si un programme FM s'accompagne d'interférences, vous pouvez sélectionner la réception mono. Il n'y a plus aucun effet stéréo, mais la réception est meilleure.

- 1 Appuyez sur **SYSTEM MENU**.
- 2 Appuyez plusieurs fois sur **</>** jusqu'à ce que « **FM MODE** » apparaisse sur l'affichage du panneau frontal.



- 3 Appuyez sur **+** ou **→**.
- 4 Appuyez sur **</>** pour sélectionner « **MONO** ».
  - « **STEREO** » : réception stéréo.
  - « **MONO** » : réception mono.
- 5 Appuyez sur **SYSTEM MENU**.  
Le menu Système est désactivé.

### Pour désactiver la radio

Appuyez sur **I/ON**.

## Présélection des stations de radio

Vous pouvez présélectionner jusqu'à 20 stations. Avant de procéder à la syntonisation, veillez à réduire le volume au minimum.

- 1 Appuyez plusieurs fois sur **FUNCTION** jusqu'à ce que l'indication « **TUNER FM** » apparaisse sur l'affichage du panneau frontal.

- 2** Appuyez sur TUNING +/- et maintenez la touche enfoncée jusqu'à ce que le balayage automatique démarre.

Le balayage s'interrompt lorsque le système trouve une station.

- 3** Appuyez sur SYSTEM MENU.
- 4** Appuyez plusieurs fois sur ↑/↓ jusqu'à ce que « MEMORY » apparaisse sur l'affichage du panneau frontal, puis appuyez sur ⊕ ou sur →.

Un numéro présélectionné apparaît sur l'affichage du panneau frontal.



- 5** Appuyez sur ↑/↓ pour sélectionner le numéro de présélection souhaité.



**Conseil**

- Vous pouvez sélectionner directement le numéro présélectionné en appuyant sur les touches numériques.

- 6** Appuyez sur ⊕.
- « COMPLETE » apparaît sur l'affichage du panneau frontal, et la station est mémorisée.
- 7** Répétez les étapes 2 à 6 pour enregistrer d'autres stations.
- 8** Appuyez sur SYSTEM MENU.
- Le menu Système est désactivé.

### **Pour modifier le numéro présélectionné**

Sélectionnez le numéro présélectionné souhaité en appuyant sur PRESET +/-, puis conformez-vous à la procédure à partir de l'étape 3.

## **Sélection de la station présélectionnée**

- 1** Appuyez plusieurs fois sur FONCTION jusqu'à ce que l'indication « TUNER FM » apparaisse sur l'affichage du panneau frontal.

La dernière station captée est sintonisée.

- 2** Appuyez plusieurs fois sur PRESET +/- pour sélectionner la station présélectionnée.

Le numéro et la fréquence de la présélection apparaissent sur l'écran du téléviseur et sur l'affichage du panneau frontal.

A chaque pression sur la touche, le système sintonise une station présélectionnée.

**Conseil**

- Vous pouvez sélectionner directement le numéro de canal présélectionné en appuyant sur les touches numériques.

## **Sélection d'une station de radio en saisissant directement sa fréquence**

Si vous connaissez les fréquences, vous pouvez sélectionner des stations de radio en les saisissant directement.

- 1** Appuyez plusieurs fois sur FONCTION jusqu'à ce que l'indication « TUNER FM » apparaisse sur l'affichage du panneau frontal.

- 2** Appuyez sur D.TUNING.

- 3** Appuyez sur les touches numériques pour sélectionner les fréquences.

- 4** Appuyez sur ⊕.

# Utilisation du système RDS (Radio Data System)

*(Modèles d'Europe et de Russie uniquement)*

## Qu'est ce que le système RDS (Radio Data System) ?

Le système RDS (Radio Data System) est un service de diffusion qui permet aux stations de radio d'envoyer des informations supplémentaires en même temps que le signal du programme ordinaire. Ce tuner offre des fonctions RDS pratiques, telles que l'affichage du nom de la station.

Le nom de la station s'affiche également sur l'écran du téléviseur.

## Réception des émissions RDS

**Sélectionnez simplement une station de la bande FM.**

Lorsque vous réglez le syntoniseur sur une station qui fournit des services RDS, le nom de la station\* apparaît sur l'affichage du panneau frontal.

\* Si vous ne recevez pas la diffusion RDS, il se peut que le nom de la station n'apparaisse pas sur l'affichage du panneau frontal.

### Remarque

- Le système RDS peut ne pas fonctionner normalement si la station captée ne transmet pas correctement le signal RDS ou si le signal est faible.
- Toutes les stations FM ne fournissent pas de service RDS ou le même type de services. Si vous n'êtes pas familiarisé avec le système RDS, renseignez-vous auprès de vos stations de radio locales sur les services RDS disponibles dans votre région.

### Conseil

- Lorsqu'une émission RDS est captée, vous pouvez appuyer sur la touche DISPLAY pour basculer entre l'indication du nom de la station et de la fréquence sur l'affichage du panneau frontal.

## Utilisation d'un produit S-AIR

Lors de l'achat du produit S-AIR, vous devez effectuer les réglages suivants pour activer la transmission sans fil.

### A propos des produits S-AIR

Il existe deux types de produits S-AIR.

- L'unité principale S-AIR (cet appareil) : pour la transmission du son. Vous pouvez configurer jusqu'à trois unités principales S-AIR. (Le nombre d'unités principales S-AIR exploitables dépend de l'environnement d'utilisation.)
- L'unité secondaire S-AIR : pour la réception du son.
  - **Amplificateur surround (en option)** : vous pouvez bénéficier de l'enceinte surround du système via une connexion sans fil.
  - **Récepteur S-AIR (en option)** : vous pouvez bénéficier du son du système dans une autre pièce.

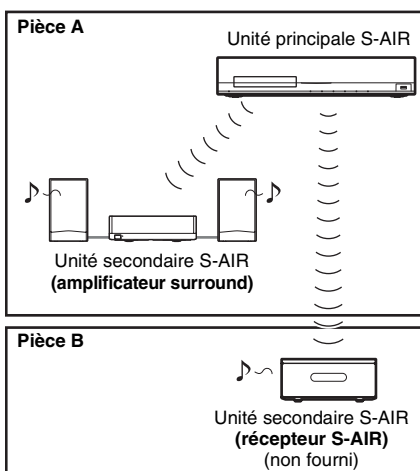

## Insertion de l'émetteur/émetteur-récepteur sans fil

Pour utiliser la fonction S-AIR, vous devez insérer l'émetteur sans fil dans l'appareil et l'émetteur-récepteur sans fil dans l'unité secondaire S-AIR.

### Remarque

- Quand vous insérez l'émetteur/émetteur-récepteur sans fil, assurez-vous que le cordon d'alimentation n'est pas raccordé à une prise murale.
- Ne touchez pas les bornes de l'émetteur/émetteur-récepteur sans fil.

### Pour insérer l'émetteur sans fil dans l'appareil

#### 1 Retirez les vis situées juste en dessous du symbole

Arrière de l'appareil

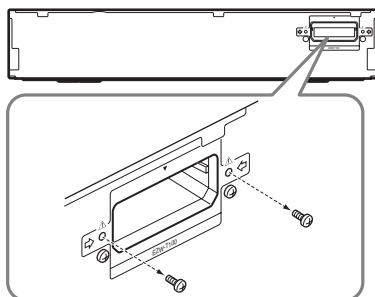

### Remarque

- Retirez les vis de la manière illustrée. Ne retirez pas les autres vis.

#### 2 Insérez l'émetteur sans fil.

Arrière de l'appareil

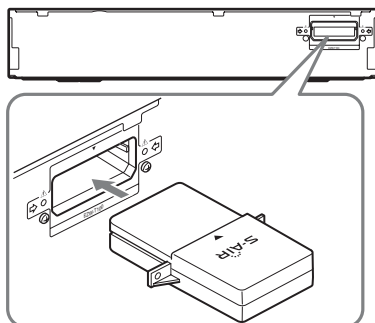

**Remarque**

- Insérez l'émetteur sans fil en orientant le logo S-AIR vers le haut.
- Insérez l'émetteur sans fil afin que les repères ▼ soient alignés.
- N'insérez rien d'autre que l'émetteur sans fil dans l'emplacement EZW-T100.

### 3 Veillez à utiliser les mêmes vis pour fixer l'émetteur sans fil.

Arrière de l'appareil

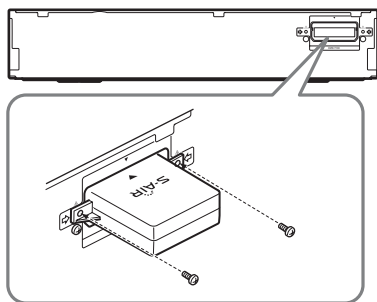
**Remarque**

- N'utilisez pas d'autres vis pour fixer l'émetteur sans fil.

### Pour insérer l'émetteur-récepteur sans fil dans l'unité secondaire S-AIR

Pour plus d'informations sur l'installation de l'émetteur-récepteur sans fil dans l'unité secondaire S-AIR, telle qu'un amplificateur surround ou un récepteur S-AIR, reportez-vous au mode d'emploi qui accompagne l'unité secondaire S-AIR.

**Conseil**

- Sony conseille de procéder à l'[Étalonnage automatique] lorsque vous modifiez la configuration S-AIR. Pour plus de détails, reportez-vous à la section « Étalonnage automatique des réglages corrects » (page 51).

## Configuration du S-AIR ID afin d'activer la transmission sans fil

*Pour l'amplificateur surround*

*Pour le récepteur S-AIR*

En faisant correspondre simplement l'ID de l'appareil et celui de l'unité secondaire S-AIR, vous pouvez activer la transmission sans fil.

### Pour définir l'ID de l'appareil

- 1 Appuyez sur la touche I/O de l'appareil.**  
Le système s'allume.
- 2 Appuyez sur HOME.**  
Le menu d'accueil apparaît sur l'écran du téléviseur.
- 3 Appuyez sur ←/→ pour sélectionner [Config].**
- 4 Appuyez sur ↑/↓ pour sélectionner [Réglages Système], puis appuyez sur ⊕.**
- 5 Appuyez sur ↑/↓ pour sélectionner [Réglages S-AIR], puis appuyez sur ⊕.**  
L'écran [Réglages S-AIR] s'affiche.
- 6 Appuyez sur ↑/↓ pour sélectionner [Identificateur], puis appuyez sur ⊕.**
- 7 Appuyez sur ↑/↓ pour sélectionner l'ID souhaité.**  
Vous pouvez sélectionner l'ID de votre choix (A, B ou C).
- 8 Appuyez sur ⊕.**  
Le réglage est terminé.
- 9 Sélectionnez le même ID pour l'unité secondaire S-AIR.**  
La transmission sans fil s'active comme suit (exemple) :

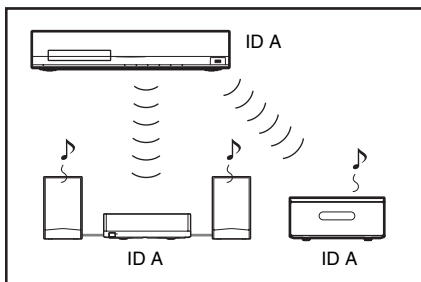

## Pour définir l'ID de l'amplificateur surround

Reportez-vous au mode d'emploi de l'amplificateur surround.

## Pour définir l'ID du récepteur S-AIR

Reportez-vous au mode d'emploi de votre récepteur S-AIR.

## Pour utiliser un système 7.1 canaux

Vous pouvez profiter de l'effet surround plus réaliste du son surround 7.1 canaux en utilisant le Kit d'enceintes surround sans fil (Wireless Surround Speaker Kit) (WAHT-SBP2, en option). Pour plus d'informations, reportez-vous au mode d'emploi du Kit d'enceintes surround sans fil (Wireless Surround Speaker Kit). Dans ce cas, réglez [Surround arr] sur [Oui] dans [Réglages Enceintes] (page 53).

## Reproduction du son du système dans une autre pièce

### Pour le récepteur S-AIR

Vous pouvez écouter le son du système dans une autre pièce à l'aide du récepteur S-AIR.

- 1 Appuyez sur HOME.**  
Le menu d'accueil apparaît sur l'écran du téléviseur.
- 2 Appuyez sur  $\leftarrow/\rightarrow$  pour sélectionner  [Config.].**

- 3 Appuyez sur  $\uparrow/\downarrow$  pour sélectionner [Réglages Système], puis appuyez sur  $\oplus$ .**

- 4 Appuyez sur  $\uparrow/\downarrow$  pour sélectionner [Réglages S-AIR], puis appuyez sur  $\oplus$ .**

L'écran [Réglages S-AIR] s'affiche.

- 5 Appuyez sur  $\uparrow/\downarrow$  pour sélectionner [Mode], puis appuyez sur  $\oplus$ .**

- 6 Appuyez sur  $\uparrow/\downarrow$  pour sélectionner le réglage souhaité.**

- [Party] : le récepteur S-AIR reproduit le son conformément aux fonctions définies sur l'appareil.
- [Séparé] : vous pouvez définir la fonction souhaitée pour le récepteur S-AIR sans modifier les fonctions de l'appareil.

- 7 Appuyez sur  $\oplus$ .**

Le réglage est terminé.

- 8 Si vous sélectionnez [Séparé] à l'étape 6, appuyez sur la touche S-AIR CH du récepteur S-AIR afin de sélectionner la fonction.**

La fonction du récepteur S-AIR change comme suit.

« MAIN UNIT » → « TUNER FM » → « AUDIO » → ...

Pour utiliser la même fonction que l'appareil, sélectionnez « MAIN UNIT ».

- 9 Réglez le volume sur le récepteur S-AIR.**

## Profiter du récepteur S-AIR quand l'appareil est en mode de veille

### Pour le récepteur S-AIR

Vous pouvez profiter du récepteur S-AIR quand l'appareil est en mode de veille en réglant [Mise en Veille] sur [Oui].

- 1 Appuyez sur HOME.**

Le menu d'accueil apparaît sur l'écran du téléviseur.

- 2** Appuyez sur  $\leftarrow/\rightarrow$  pour sélectionner  [Config.].
- 3** Appuyez sur  $\uparrow/\downarrow$  pour sélectionner [Réglages Système], puis appuyez sur  $\oplus$ .
- 4** Appuyez sur  $\uparrow/\downarrow$  pour sélectionner [Réglages S-AIR], puis appuyez sur  $\oplus$ .  
L'écran [Réglages S-AIR] s'affiche.
- 5** Appuyez sur  $\uparrow/\downarrow$  pour sélectionner [Mise en Veille], puis appuyez sur  $\oplus$ .
- 6** Appuyez sur  $\uparrow/\downarrow$  pour sélectionner le réglage souhaité.
  - [Oui] : vous pouvez profiter du récepteur S-AIR quand l'appareil est en mode de veille ou sous tension. La consommation électrique en mode de veille augmente.
  - [Non] : vous ne pouvez pas profiter du récepteur S-AIR quand l'appareil est en mode de veille.
- 7** Appuyez sur  $\oplus$ .  
Le réglage est terminé.

**Remarque**

- Si vous mettez le système hors tension alors que [Mise en Veille] est réglé sur [Oui], « S-AIR » clignote (si la transmission sans fil entre l'appareil et le récepteur S-AIR n'est pas activée) ou s'allume (si la transmission sans fil entre l'appareil et le récepteur S-AIR est activée) sur l'affichage du panneau frontal.

## Identification de l'appareil avec une unité secondaire S-AIR spécifique (Opération de jumelage)

### *Pour l'amplificateur surround Pour le récepteur S-AIR*

Lorsque vous utilisez des produits S-AIR, les voisins risquent de capter également le son de votre système si vos ID sont identiques, ou vous risquez de recevoir le son de vos voisins. Pour éviter cela, vous pouvez identifier l'appareil avec une unité secondaire S-AIR particulière en procédant au jumelage.

Lorsque vous procédez au jumelage, la transmission sans fil s'active entre l'unité principale jumelée et l'unité secondaire S-AIR uniquement.

- 1** Placez l'unité secondaire S-AIR avec laquelle vous souhaitez procéder au jumelage à proximité de l'appareil.
- 2** Faites correspondre l'ID de l'appareil avec celui de l'unité secondaire S-AIR.
  - Pour définir l'ID de l'appareil, reportez-vous à la section « Pour définir l'ID de l'appareil » (page 45).
  - Pour définir l'ID de l'amplificateur surround, reportez-vous au mode d'emploi qui l'accompagne.
  - Pour définir l'ID du récepteur S-AIR, reportez-vous au mode d'emploi qui l'accompagne.
- 3** Appuyez sur HOME.  
Le menu d'accueil apparaît sur l'écran du téléviseur.
- 4** Appuyez sur  $\leftarrow/\rightarrow$  pour sélectionner  [Config.].
- 5** Appuyez sur  $\uparrow/\downarrow$  pour sélectionner [Réglages Système], puis appuyez sur  $\oplus$ .
- 6** Appuyez sur  $\uparrow/\downarrow$  pour sélectionner [Réglages S-AIR], puis appuyez sur  $\oplus$ .  
L'écran [Réglages S-AIR] s'affiche.
- 7** Appuyez sur  $\uparrow/\downarrow$  pour sélectionner [Pairage], puis appuyez sur  $\oplus$ .
- 8** Procédez au jumelage de l'unité secondaire S-AIR.
  - **Pour l'amplificateur surround**  
Reportez-vous au mode d'emploi de l'amplificateur surround.
  - **Pour le récepteur S-AIR**  
Reportez-vous au mode d'emploi de votre récepteur S-AIR.

## 9 Appuyez sur ←/→ pour sélectionner [Lancer], puis appuyez sur ⊕.

L'appareil procède au jumelage.

Le témoin PAIRING de l'amplificateur surround clignote lorsque le jumelage commence.

Une fois la transmission sans fil activée, le témoin PAIRING de l'amplificateur surround s'allume.

Pour annuler le jumelage, sélectionnez [Annuler].

### Remarque

- Procédez au jumelage dans les quelques minutes qui suivent l'étape 9. Sinon, [Echec du jumelage. Réessayer ?] s'affiche sur l'écran du téléviseur. Pour poursuivre le jumelage, sélectionnez [OK] et appuyez sur ⊖, puis recommencez à partir de l'étape 8. Pour annuler le jumelage, sélectionnez [Annuler].

## Pour annuler le jumelage

Modifiez l'ID de l'unité principale et de l'unité secondaire (page 45).

## Si la transmission sans fil est instable

### Pour l'amplificateur surround Pour le récepteur S-AIR

Si vous utilisez plusieurs systèmes sans fil, par exemple un LAN sans fil ou la technologie Bluetooth, la transmission des signaux S-AIR ou d'autres signaux sans fil risque d'être instable. Dans ce cas, la transmission peut être améliorée en modifiant le réglage [Changement FR] suivant.

## 1 Appuyez sur HOME.

Le menu d'accueil apparaît sur l'écran du téléviseur.

## 2 Appuyez sur ←/→ pour sélectionner [Config].

## 3 Appuyez sur ↑/↓ pour sélectionner [Réglages Système], puis appuyez sur ⊕.

## 4 Appuyez sur ↑/↓ pour sélectionner [Réglages S-AIR], puis appuyez sur ⊕.

L'écran [Réglages S-AIR] s'affiche.

## 5 Appuyez sur ↑/↓ pour sélectionner [Changement FR], puis appuyez sur ⊕.

## 6 Appuyez sur ↑/↓ pour sélectionner le paramètre souhaité, puis appuyez sur ⊕.

- [Auto] : en principe, sélectionnez ce réglage. Le système règle automatiquement [Changement FR] sur [Oui] ou [Non].
- [Oui] : le système transmet le son en recherchant le canal de transmission optimal.
- [Non] : le système transmet le son en fixant le canal de transmission.

## 7 Appuyez sur ⊕.

Le réglage est terminé.

## 8 Si vous réglez [Changement FR] sur [Non], sélectionnez l'ID afin de stabiliser au maximum la transmission sans fil (page 45).

### Remarque

- En règle générale, vous n'aurez pas besoin de modifier ce réglage.
  - Si [Changement FR] est réglé sur [Non], la transmission entre l'appareil et l'unité secondaire S-AIR peut s'effectuer à l'aide de l'un des canaux suivants.
    - S-AIR ID A : canal équivalent au canal IEEE 802.11b/g 1
    - S-AIR ID B : canal équivalent au canal IEEE 802.11b/g 6
    - S-AIR ID C : canal équivalent au canal IEEE 802.11b/g 11
- La transmission peut être améliorée en modifiant le canal de transmission (fréquence) du (des) autre(s) système(s) sans fil. Pour plus d'informations, reportez-vous au mode d'emploi du (des) autre(s) système(s) sans fil.



# Utilisation de la fonction Commande pour HDMI pour « BRAVIA » Sync

Cette fonction est disponible sur les téléviseurs prenant en charge la fonction « BRAVIA » Sync.

En raccordant les composants Sony compatibles avec la fonction Commande pour HDMI à l'aide d'un câble HDMI, l'opération est simplifiée de la manière suivante :

- Mise hors tension du système (page 50)
- Lecture une touche (page 50)
- Mode Cinéma (page 50)
- Commande du son du système (page 50)
- Limitation du volume (page 51)
- Audio Return Channel (page 51)
- Commande à distance facile (page 51)
- Suivi langue (page 51)

La fonction Commande pour HDMI est une norme de fonction de commande mutuelle utilisée par CEC (Consumer Electronics Control) pour l'interface HDMI (High-Definition Multimedia Interface).

La fonction Commande pour HDMI ne fonctionne pas si vous raccordez ce système à un composant qui n'est pas compatible avec la fonction Commande pour HDMI.

La télécommande du système inclut des touches pratiques pour commander le téléviseur, notamment les touches THEATRE, ONE-TOUCH PLAY et TV I/⏻. Pour plus d'informations, reportez-vous à la section « Télécommande » (page 12) et au mode d'emploi du téléviseur.

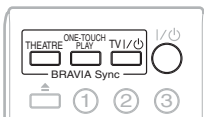

### Remarque

- Selon le composant raccordé, il se peut que la fonction Commande pour HDMI soit sans effet. Consultez le mode d'emploi fourni avec le composant.
- La fonction Commande pour HDMI risque de ne pas fonctionner si vous raccordez un composant qui n'est pas de marque Sony, même s'il est compatible avec la fonction Commande pour HDMI.

## Préparation de la fonction Commande pour HDMI

### (Commande pour HDMI - Réglage facile)

Si votre téléviseur est compatible avec la fonction Commande pour HDMI - Réglage facile, vous pouvez définir automatiquement la fonction [Commande pour HDMI] du système en la réglant sur le téléviseur. Pour plus d'informations, reportez-vous au mode d'emploi du téléviseur.

Si le téléviseur n'est pas compatible avec la fonction Commande pour HDMI - Réglage facile, définissez manuellement la fonction Commande pour HDMI du système et du téléviseur.





### Remarque

- Pour plus d'informations sur la configuration du téléviseur, reportez-vous au mode d'emploi qui l'accompagne.

- 1 Assurez-vous que le système et le téléviseur sont raccordés à l'aide d'un câble HDMI.**
- 2 Mettez le téléviseur sous tension en appuyant sur la touche I/⏻ de l'appareil.**
- 3 Réglez la fonction Commande pour HDMI du système et du téléviseur.**

La fonction Commande pour HDMI est simultanément activée sur le système et le téléviseur.

## Pour activer/désactiver manuellement la fonction [Commande pour HDMI] du système

- 1 Appuyez sur HOME.**  
Le menu d'accueil apparaît sur l'écran du téléviseur.
- 2 Appuyez sur </> pour sélectionner  [Config].**
- 3 Appuyez sur ↑/↓ pour sélectionner [Réglages Système], puis appuyez sur .**
- 4 Appuyez sur ↑/↓ pour sélectionner [Réglages HDMI], puis appuyez sur .**  
L'écran [Réglages HDMI] s'affiche.
- 5 Appuyez sur ↑/↓ pour sélectionner [Commande pour HDMI], puis appuyez sur .**
- 6 Appuyez sur ↑/↓ pour sélectionner le paramètre souhaité, puis appuyez sur .**
  - [Oui] : activé.
  - [Non] : désactivé.

## Mise hors tension synchronisée du système et du téléviseur

### (Mise hors tension du système)

Lorsque vous mettez le téléviseur hors tension à l'aide de la touche POWER de sa télécommande ou de la touche TV  de la télécommande du système, celui-ci se met automatiquement hors tension.

#### Remarque

- Cette fonction dépend des réglages de votre téléviseur. Pour plus d'informations, reportez-vous au mode d'emploi du téléviseur.

## Lecture d'un BD/DVD par simple appui de touche

### (Lecture une touche)

#### Appuyez sur ONE-TOUCH PLAY.

Le système et votre téléviseur se mettent sous tension, ce dernier se règle sur l'entrée HDMI à laquelle le système est raccordé et celui-ci commence automatiquement la lecture d'un disque.

La fonction Commande du son du système s'active aussi automatiquement.

Par ailleurs, lorsque vous insérez un disque, la Lecture une touche est activée. Si la Lecture une touche ne démarre pas (lors de l'insertion d'un disque non compatible avec la fonction de lecture automatique), appuyez plusieurs fois sur FUNCTION pour sélectionner « BD/DVD » et appuyez sur  ou ONE-TOUCH PLAY.

## Utilisation du mode Cinéma

### (Mode Cinéma)

#### Appuyez sur THEATRE.

Si votre téléviseur est compatible avec le mode Cinéma, vous pouvez profiter automatiquement d'une image et d'un son optimaux adaptés aux films, et la fonction Commande du son du système s'active automatiquement.

## Reproduction du son du téléviseur à partir des enceintes de ce système

### (Commande du son du système)

Permet d'écouter aisément le son du téléviseur à l'aide de ce système.

Pour utiliser cette fonction, raccordez le système au téléviseur à l'aide du cordon audio et d'un câble HDMI (pages 21, 22).

Vous pouvez utiliser la fonction Commande du son du système comme suit :

- A la mise sous tension du système, le son du téléviseur peut être reproduit par les enceintes du système.
- Quand le son du téléviseur est reproduit par les enceintes du système, vous pouvez le faire basculer vers les enceintes du téléviseur à partir du menu de ce dernier.
- Quand le son du téléviseur est reproduit par les enceintes du système, vous pouvez régler le volume du système et le couper à l'aide de la télécommande du téléviseur.

**Remarque**

- Quand le téléviseur est en mode PAP (picture and picture), la fonction Commande du son du système ne fonctionne pas.
- Selon le téléviseur, lorsque vous réglez le niveau du volume de l'appareil, il apparaît sur l'écran du téléviseur. Dans ce cas, le niveau de volume affiché sur l'écran du téléviseur peut être différent de celui de l'affichage du panneau frontal de l'appareil.

## Réglage du niveau de volume maximum du système

**(Limitation du volume)**

Lorsque la fonction Commande du son du système est activée, un son puissant peut être reproduit selon le niveau de volume du système. Vous pouvez empêcher cela en limitant le niveau maximum du volume. Pour plus de détails, reportez-vous à la section [Limite de volume] (page 61).

## Réception du signal audio numérique du téléviseur

**(Audio Return Channel)**

Le système peut recevoir le signal audio numérique du téléviseur via un câble HDMI si votre téléviseur est compatible avec la fonction Audio Return Channel. Vous pouvez écouter le son du téléviseur via le système en utilisant un seul câble HDMI. Pour plus de détails, reportez-vous à la section [Audio Return Channel] (page 61).

## Utilisation du système à l'aide de la télécommande du téléviseur

**(Commande à distance facile)**

Vous pouvez contrôler les fonctions de base du système à l'aide de la télécommande du téléviseur lorsque la sortie vidéo du système est affichée sur l'écran du téléviseur. Pour plus d'informations, reportez-vous au mode d'emploi du téléviseur.

## Changement de langue des menus à l'écran du téléviseur

**(Suivi langue)**

Lorsque vous changez la langue des menus à l'écran du téléviseur, la langue des menus à l'écran du système est également changée après la mise hors et sous tension du système.

## Etalonnage automatique des réglages corrects

**[Etalonnage automatique]**



D. C. A. C. (Digital Cinema Auto Calibration) permet de définir automatiquement le son surround approprié.

**Remarque**

- Le système émet un son de test puissant lorsque l'[Etalonnage automatique] démarre. Il n'est pas possible de diminuer le volume. Pensez aux enfants et à vos voisins.

**1 Appuyez sur HOME.**

Le menu d'accueil apparaît sur l'écran du téléviseur.

**2 Appuyez sur ←/→ pour sélectionner  [Config].****3 Appuyez sur ↑/↓ pour sélectionner [Réglages Audio], puis appuyez sur .**

#### 4 Appuyez sur $\uparrow/\downarrow$ pour sélectionner [Étalonnage automatique], puis appuyez sur $\oplus$ .

L'écran de confirmation de l'[Étalonnage automatique] apparaît.

#### 5 Raccordez le micro d'étalonnage à la prise A.CAL MIC du panneau arrière.

Placez le micro d'étalonnage à hauteur d'oreille à l'aide d'un trépied (non fourni), par exemple. La face avant de chaque enceinte doit être dirigée vers le micro d'étalonnage et il ne doit y avoir aucun obstacle entre eux.

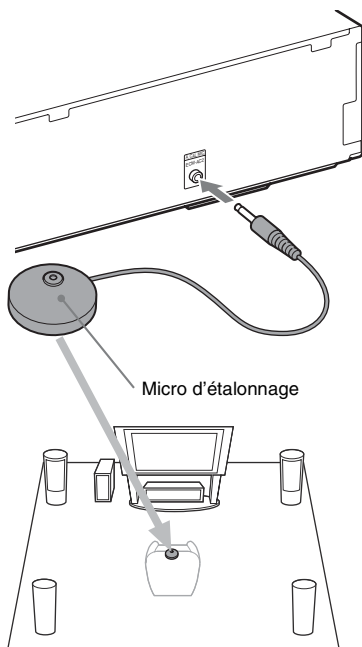

#### 6 Appuyez sur $\uparrow/\downarrow$ pour sélectionner [OK].

Pour annuler, sélectionnez [Annuler].

#### 7 Appuyez sur $\oplus$ .

L'[Étalonnage automatique] commence.

Le système règle automatiquement l'enceinte.

Ne faites pas de bruit pendant la mesure.

#### Remarque

- Avant l'[Étalonnage automatique], assurez-vous que l'amplificateur surround se met sous tension et que vous installez l'amplificateur surround à l'emplacement approprié. Si vous installez l'amplificateur surround à un emplacement inadéquat, par exemple dans une autre pièce, vous n'obtiendrez pas de mesure correcte.
- Si vous utilisez le Kit d'enceintes surround sans fil (Wireless Surround Speaker Kit) (WAHT-SBP2, en option) pour les enceintes arrière surround (page 15), installez les enceintes à l'emplacement correct et mettez l'amplificateur surround sous tension. Pour utiliser les enceintes arrière surround, réglez [Surround arr] sur [Oui] dans [Réglages Enceintes] (page 53).

#### 8 Vérifiez les conclusions de l'[Étalonnage automatique].

Les enceintes raccordées à l'appareil s'accompagnent de [Oui] sur l'écran du téléviseur.

#### Remarque

- En cas d'échec des mesures, suivez le message et recommencez l'[Étalonnage automatique].
- Le message pour [Subwoofer] est toujours [Oui] et [Réglages Enceintes] retrouve ses valeurs par défaut lorsque vous exécutez l'[Étalonnage automatique].

#### 9 Appuyez sur $\uparrow/\downarrow$ pour sélectionner [OK] ou [Annuler], puis appuyez sur $\oplus$ .

##### ■ La mesure est correcte.

Débranchez le micro d'étalonnage, puis sélectionnez [OK]. Le résultat est appliqué.

##### ■ La mesure n'est pas correcte.

Conformez-vous au message, puis sélectionnez [OK] et réessayez.

#### Remarque

- Lorsque la fonction d'étalonnage automatique est activée :
  - ne mettez pas l'appareil hors tension ;
  - n'appuyez sur aucune touche ;
  - ne changez pas le volume ;
  - ne changez pas de fonction ;
  - ne changez pas de disque ;
  - n'insérez pas de disque ;
  - ne débranchez pas le micro d'étalonnage.

# Réglage des enceintes

## [Réglages Enceintes]

Pour obtenir un son surround optimal, spécifiez la connexion des enceintes et leur distance par rapport à votre position d'écoute. Ensuite, utilisez la tonalité de test pour régler le niveau et la balance des enceintes sur un niveau identique.

### 1 Appuyez sur HOME.

Le menu d'accueil apparaît sur l'écran du téléviseur.

### 2 Appuyez sur ←/→ pour sélectionner [Config].

### 3 Appuyez sur ↑/↓ pour sélectionner [Réglages Audio], puis appuyez sur ⊕.

### 4 Appuyez sur ↑/↓ pour sélectionner [Réglages Enceintes], puis appuyez sur ⊕.

L'écran [Réglages Enceintes] s'affiche.

### 5 Appuyez sur ↑/↓ pour sélectionner l'élément, puis appuyez sur ⊕.

Vérifiez les réglages suivants.

## ■ [Connexion]

Si vous ne raccordez pas les enceintes centrale ou surround, réglez les paramètres [Centrale] et [Surround]. Comme les réglages des enceintes avant et du caisson de graves sont fixes, vous ne pouvez pas les modifier.

Si vous utilisez le Kit d'enceintes surround sans fil (Wireless Surround Speaker Kit) (WAHT-SBP2, en option) pour les enceintes arrière surround (page 15), réglez également [Surround arr].

## [Avant]

[Oui]

## [Centrale]

[Oui] : en principe, sélectionnez ce paramètre.  
[Aucune] : sélectionnez ce paramètre si aucune enceinte centrale n'est utilisée.

## [Surround]

[Oui] : en principe, sélectionnez ce paramètre.  
[Aucune] : sélectionnez ce paramètre si aucune enceinte surround n'est utilisée.

## [Surround arr]

[Oui] : sélectionnez ce paramètre si les enceintes arrière surround sont utilisées.

[Aucune] : sélectionnez ce paramètre si aucune enceinte arrière surround n'est utilisée.

## [Subwoofer]

[Oui]

## ■ [Distance]

Lorsque vous déplacez les enceintes, veuillez à définir les paramètres de distance (A) entre la position d'écoute et les enceintes.

Vous pouvez choisir une valeur comprise entre 0,0 et 7,0 mètres.

Les enceintes illustrées correspondent aux suivantes :

- ① Enceinte centrale
- ② Enceinte avant gauche (L)
- ③ Enceinte avant droite (R)
- ④ Caisson de graves
- ⑤ Enceinte gauche surround (L)
- ⑥ Enceinte droite surround (R)
- ⑦ Enceinte arrière gauche surround (L) (en option)
- ⑧ Enceinte arrière droite surround (R) (en option)

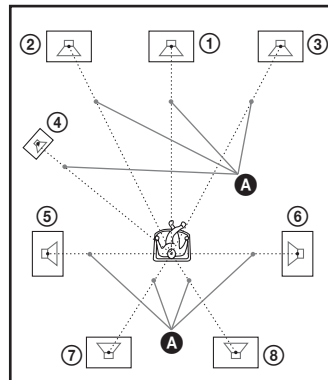

[Avant G/D] 3,0 m : spécifiez la distance des enceintes avant.

[Centrale]\* 3,0 m : spécifiez la distance de l'enceinte centrale.

[Surround G/D]\* 3,0 m : spécifiez la distance des enceintes surround.

[Surround arr G/D]\* 3,0 m : spécifiez la distance des enceintes arrière surround.

[Subwoofer] 3,0 m : spécifiez la distance du caisson de graves.

- \* Cette option s'affiche lorsque vous la réglez sur [Oui] dans [Connexion].

#### Remarque

- Selon le flux d'entrée, l'option [Distance] peut être inefficace.

#### ■ [Niveau]

Pour régler le niveau sonore des enceintes. Vous pouvez choisir une valeur comprise entre -6,0 dB et +6,0 dB. Veillez à régler [Tonalité d'essai] sur [Oui] pour faciliter le réglage.

[Avant G/D] 0,0 dB : spécifiez le niveau des enceintes avant.

[Centrale]\* 0,0 dB : spécifiez le niveau de l'enceinte centrale.

[Surround G/D]\* 0,0 dB : spécifiez le niveau des enceintes surround.

[Surround arr G/D]\* 0,0 dB : spécifiez le niveau des enceintes arrière surround.

[Subwoofer] 0,0 dB : spécifiez le niveau du caisson de graves.

- \* Cette option s'affiche lorsque vous la réglez sur [Oui] dans [Connexion].

#### ■ [Tonalité d'essai]

Les enceintes émettent une tonalité de test pour régler le [Niveau].

[Non] : la tonalité de test n'est pas reproduite par les enceintes.

[Oui] : la tonalité de test est reproduite successivement par chacune des enceintes pendant le réglage du niveau. Lorsque vous sélectionnez l'un des paramètres de [Réglages Enceintes], la tonalité de test est reproduite successivement par chacune des enceintes. Pour régler le niveau sonore, procédez comme suit.

- 1** Réglez [Tonalité d'essai] sur [Oui].
- 2** Appuyez sur  $\uparrow/\downarrow$  pour sélectionner [Niveau], puis appuyez sur  $\oplus$ .
- 3** Appuyez sur  $\uparrow/\downarrow$  pour sélectionner le type d'enceinte souhaité, puis appuyez sur  $\oplus$ .
- 4** Appuyez sur  $\leftarrow/\rightarrow$  pour sélectionner l'enceinte gauche ou droite, puis appuyez sur  $\uparrow/\downarrow$  pour régler le niveau.

**5** Appuyez sur  $\oplus$ .

**6** Répétez les étapes 3 à 5.

**7** Appuyez sur RETURN.

Le système revient à l'écran précédent.

**8** Appuyez sur  $\uparrow/\downarrow$  pour sélectionner [Tonalité d'essai], puis appuyez sur  $\oplus$ .

**9** Appuyez sur  $\uparrow/\downarrow$  pour sélectionner [Non], puis appuyez sur  $\oplus$ .

#### Remarque

- Les signaux de tonalité de test ne sont pas reproduits par la prise HDMI OUT.

#### Conseil

- Pour régler le volume de toutes les enceintes simultanément, appuyez sur  $\triangleleft$  +/-.

## Utilisation de la minuterie d'endormissement

Vous pouvez programmer l'extinction du système à une heure déterminée et vous endormir ainsi au son de la musique. Vous pouvez régler l'heure par incréments de 10 minutes.

#### Appuyez sur SLEEP.

Chaque fois que vous appuyez sur SLEEP, l'affichage des minutes (temps restant) change par incréments de 10 minutes.

Lors que réglez la minuterie d'endormissement, « SLEEP » clignote sur l'affichage du panneau frontal.

#### Pour vérifier le temps restant

Appuyez sur SLEEP à une reprise.

#### Pour modifier le temps restant

Appuyez plusieurs fois sur SLEEP pour sélectionner le temps souhaité.

## Désactivation des touches de l'appareil

### (Verrouillage enfant)

Vous pouvez désactiver les touches de l'appareil (sauf **I/⏻**) afin d'éviter toute manipulation accidentelle, par exemple par un enfant (fonction de verrouillage enfant).

**Appuyez sur la touche ■ de l'appareil pendant plus de 5 secondes.**

« CHILD LOCK » et « ON » apparaissent sur l'affichage du panneau frontal.

La fonction de verrouillage enfant est activée et les touches de l'appareil sont verrouillées. (Vous pouvez utiliser le système à l'aide de la télécommande.)

Pour annuler, appuyez sur ■ pendant plus de 5 secondes afin que « CHILD LOCK » et « OFF » apparaissent sur l'affichage du panneau frontal.

#### Remarque

- Lorsque vous actionnez les touches de l'appareil alors que la fonction de verrouillage enfant est activée, « CHILD LOCK » apparaît sur l'affichage du panneau frontal.

## Commande de votre téléviseur avec la télécommande fournie

En réglant le signal de la télécommande, vous pouvez contrôler votre téléviseur à l'aide de la télécommande fournie.

#### Remarque

- Lorsque vous remplacez les piles de la télécommande, le numéro de code peut se réinitialiser automatiquement et reprendre sa valeur par défaut (SONY). Spécifiez à nouveau le numéro de code correct.

## Préparation de la télécommande en vue d'utiliser le téléviseur

**Appuyez sur TV I/⏻ et maintenez-la enfoncée pendant que vous saisissez le code du fabricant du téléviseur (voir tableau) à l'aide des touches numériques. Ensuite, relâchez la touche TV I/⏻.**

Si ce réglage ne fonctionne pas, le code actuellement enregistré n'est pas modifié. Saisissez à nouveau le numéro de code.

### Codes des téléviseurs pouvant être commandés avec la télécommande

Si plusieurs numéros de code sont répertoriés, essayez de les entrer l'un après l'autre jusqu'à ce que vous trouviez celui qui fonctionne avec votre téléviseur.

Fabricant	Numéro de code
SONY	01 (par défaut)
SAMSUNG	02, 08
LG	05
PHILIPS	02, 03, 07
PANASONIC	06
TOSHIBA	04

## Economie d'énergie en mode de veille

Vérifiez que les paramètres suivants sont définis :

- [Commande pour HDMI] est réglé sur [Non] dans [Réglages HDMI] (page 49).
- [Mise en Veille] est réglé sur [Non] dans [Réglages S-AIR] (page 46).
- [Mode de démarrage rapide] est réglé sur [Non] (page 61).

# Utilisation de l'écran d'installation

Vous pouvez effectuer divers réglages de paramètres comme l'image et le son. Si vous devez modifier les réglages du système, sélectionnez  (Config.) dans le menu d'accueil. Les paramètres par défaut sont soulignés.

### Remarque

- Les paramètres de lecture stockés sur le disque ont la priorité sur ceux de l'écran d'installation et toutes les fonctions décrites peuvent ne pas fonctionner.

## 1 Appuyez sur HOME.

Le menu d'accueil apparaît sur l'écran du téléviseur.

## 2 Appuyez sur $\leftarrow/\rightarrow$ pour sélectionner [Config.].



## 3 Appuyez sur $\uparrow/\downarrow$ pour sélectionner l'icône de la catégorie de réglages, puis appuyez sur $\oplus$ .

Exemple : [Réglages Ecran]

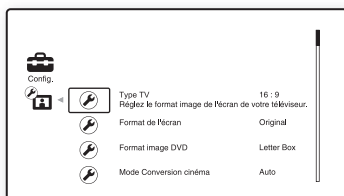

Vous pouvez configurer les options suivantes.

icône	Explication
	<b>[Mise à jour réseau] (page 57)</b> Mettre à jour le logiciel du système.
	<b>[Réglages Ecran] (page 57)</b> Définir les paramètres vidéo en fonction du type de prises de raccordement.
	<b>[Réglages Audio] (page 58)</b> Définir les paramètres audio en fonction du type de prises de raccordement.
	<b>[Réglages Visualisation BD/DVD] (page 59)</b> Définir les paramètres détaillés pour la lecture des BD/DVD.
	<b>[Réglages Contrôle parental] (page 60)</b> Définir les paramètres détaillés pour la fonction de contrôle parental.
	<b>[Réglages Musique] (page 60)</b> Définir les paramètres détaillés pour la lecture des Super Audio CD.
	<b>[Réglages Système] (page 61)</b> Définir les paramètres liés au système.
	<b>[Réglages Réseau] (page 62)</b> Définir les paramètres détaillés d'Internet et du réseau.
	<b>[Régl. facile] (page 63)</b> Réexécuter la procédure Réglage facile afin de définir les paramètres de base.
	<b>[Réinitialisation] (page 63)</b> Réinitialiser les paramètres par défaut du système.



---

## [Mise à jour réseau]

Vous pouvez mettre à jour et améliorer les fonctions du système.

Pour plus d'informations sur les fonctions de mise à jour, reportez-vous au site Web suivant :

Pour les clients en Europe et en Russie  
<http://support.sony-europe.com/>

Pour les clients en Asie et en Australie  
<http://www.sony-asia.com/support>

---

## [Réglages Ecran]

---

### ■ [Réglage de sortie 3D]

[Auto] : en principe, sélectionnez ce réglage.

[Non] : sélectionnez ce réglage pour afficher tous les contenus en 2D.

---

### ■ [Réglage taille d'écran TV pour 3D]

Permet de définir la taille de l'écran de votre téléviseur compatible 3D.

---

### ■ [Type TV]

[16:9] : sélectionnez cette option si vous raccordez un téléviseur à écran large ou un téléviseur possédant une fonction de mode large.

[4:3] : sélectionnez cette option si vous raccordez un téléviseur à écran 4:3 dépourvu de fonction de mode large.

---

### ■ [Format de l'écran]

[Original] : sélectionnez cette option si vous raccordez un téléviseur doté d'une fonction de mode large. L'image au format 4:3 s'affiche au format 16:9, même sur un téléviseur à écran large.

[Format image fixé] : la taille de l'image est modifiée pour s'adapter à la taille de l'écran avec le format d'origine.

---

### ■ [Format image DVD]

[Letter Box] : affiche une image large avec des bandes noires en haut et en bas.



[Pan Scan] : affiche une image dans toute sa hauteur sur l'intégralité de l'écran, avec les côtés tronqués.



---

### ■ [Mode Conversion cinéma]

[Auto] : en principe, sélectionnez ce réglage. L'appareil détecte automatiquement s'il s'agit d'un matériel vidéo ou d'un matériel cinématographique, et sélectionne la méthode de conversion appropriée.

[Vidéo] : la méthode de conversion adaptée à un matériel vidéo est toujours sélectionnée, quel que soit le matériel.

---

### ■ [Format de la sortie vidéo]

[HDMI] : en principe, sélectionnez [Auto]. Sélectionnez [Résolution d'origine] pour reproduire la résolution enregistrée sur le disque. (Si la résolution est inférieure à la résolution SD, elle est rehaussée pour atteindre cette dernière.)

[Vidéo composantes] : pour sélectionner la résolution adaptée à votre téléviseur.

[Vidéo] : pour sélectionner automatiquement la résolution la plus faible.

---

#### Remarque

- Si vous raccordez simultanément la prise HDMI OUT et d'autres prises de sortie vidéo, sélectionnez [Vidéo composantes].
- Si aucune image n'apparaît lors de la sélection de la résolution [HDMI] ou [Vidéo composantes], essayez une autre résolution.

---

### ■ [Sortie BD/DVD-ROM 1080/24p]

[Auto] : reproduit les signaux vidéo 1920 × 1080p/24 Hz uniquement lors du raccordement d'un téléviseur compatible 1080/24p à l'aide de la prise HDMI OUT.

[Non] : sélectionnez cette option si votre téléviseur n'est pas compatible avec les signaux vidéo 1080/24p.

---

### ■ [YCbCr/RGB (HDMI)]

[Auto] : détecte automatiquement le type d'appareil externe et bascule vers le paramètre de couleurs correspondant.

[YCbCr (4:2:2)] : reproduit les signaux vidéo YCbCr 4:2:2.

[YCbCr (4:4:4)] : reproduit les signaux vidéo YCbCr 4:4:4.

[RGB] : sélectionnez cette option en cas de raccordement à un appareil doté d'une prise DVI compatible HDCP.

---

### ■ [Sortie Deep Colour HDMI]

[Auto] : en principe, sélectionnez ce réglage.

[12 bits], [10 bits] : reproduit les signaux vidéo 12 bits/10 bits en cas de raccordement à un téléviseur compatible Deep Colour.

[Non] : sélectionnez cette option lorsque l'image est instable ou que les couleurs en semblent pas naturelles.

---

### ■ [Mode de pause] (BD/DVD VIDEO/DVD-R/DVD-RW uniquement)

[Auto] : l'image, y compris les sujets qui se déplacent dynamiquement, sont reproduits sans tremblement. En principe, sélectionnez cette position.

[Image] : l'image, y compris les sujets qui ne se déplacent pas dynamiquement, sont en haute résolution.

---

---

## [Réglages Audio]

---

### ■ [Réglage MIX Audio BD]

[Oui] : reproduit le son obtenu en mixant le son interactif et le son secondaire au son principal.

[Non] : reproduit uniquement le son principal. Sélectionnez cette option lors de la reproduction de signaux audio HD sur un récepteur AV.

---

### ■ [Audio DRC]

Pour compresser la gamme dynamique de la plage audio.

[Auto] : procède à la lecture à la gamme dynamique spécifiée par le disque (BD-ROM uniquement).

[Non] : aucune compression de la gamme dynamique.

[Oui] : le système reproduit la bande son en respectant la gamme dynamique prévue par l'ingénieur du son au moment de l'enregistrement.

---

### ■ [Atténuez - AUDIO]

Une déformation peut se produire lors de l'écoute d'un composant raccordé aux prises AUDIO (AUDIO IN L/R). Vous pouvez éviter cette déformation en réduisant le niveau d'entrée de l'appareil.

[Oui] : le niveau d'entrée est atténué. Le niveau de sortie est modifié.

[Non] : niveau d'entrée normal.

---

### ■ [Sortie audio]

Le système ne peut pas reproduire simultanément le son multicanaux provenant de la prise HDMI OUT et des enceintes du système.

[Enceinte] : reproduit le son multicanaux provenant des enceintes du système uniquement.

[Enceinte + HDMI] : reproduit le son multicanaux provenant des enceintes du système et les signaux PCM linéaires 2 canaux provenant de la prise HDMI OUT.

[HDMI] : le son reproduit provient de la prise HDMI OUT uniquement. Le format du son dépend du composant raccordé.

#### Remarque

- Lorsque vous réglez [Sortie audio] sur [HDMI], SOUND MODE ainsi que les fonctions « D.BASS », « NIGHT MODE » et « SUR.SETTING » sont désactivés.
- Lorsque la fonction Commande du son du système (page 50) est activée, il se peut que ce réglage soit automatiquement modifié.

#### ■ [Effet sonore]

Vous pouvez activer/désactiver les effets sonores du système (SOUND MODE, « D.BASS », « NIGHT MODE » et « SUR.SETTING »).

[Oui] : active tous les effets sonores du système. La limite supérieure de fréquence d'échantillonnage est fixée à 48 kHz.  
[Non] : les effets sonores sont activés. Sélectionnez cette option si vous ne voulez pas définir la limite supérieure de fréquence d'échantillonnage.

#### ■ [Réglages Enceintes]

Pour obtenir un son surround optimal, réglez les enceintes. Pour plus de détails, reportez-vous à la section « Réglage des enceintes » (page 53).

#### ■ [Étalonnage automatique]

Vous pouvez étalonner automatiquement les réglages appropriés. Pour plus de détails, reportez-vous à la section « Étalonnage automatique des réglages corrects » (page 51).

## [Réglages Visualisation BD/DVD]

Pour définir les paramètres détaillés pour la lecture des BD/DVD.

#### ■ [Menu BD/DVD]

Vous pouvez sélectionner la langue de menu par défaut pour les BD-ROM ou les DVD VIDEO. Si vous sélectionnez [Sélect. code langue], l'écran de saisie du code de langue s'affiche. Saisissez le code correspondant à votre langue en vous reportant à la « Liste des codes de langue » (page 78).

#### ■ [Audio]

Vous pouvez sélectionner la langue par défaut des plages pour les BD-ROM ou les DVD VIDEO.

Quand vous sélectionnez [Original], la langue prioritaire sur le disque est sélectionnée. Si vous sélectionnez [Sélect. code langue], l'écran de saisie du code de langue s'affiche. Saisissez le code correspondant à votre langue en vous reportant à la « Liste des codes de langue » (page 78).

#### ■ [Sous-titre]

Vous pouvez sélectionner la langue par défaut des sous-titres pour les BD-ROM ou les DVD VIDEO.

Si vous sélectionnez [Sélect. code langue], l'écran de saisie du code de langue s'affiche. Saisissez le code correspondant à votre langue en vous reportant à la « Liste des codes de langue » (page 78).

#### ■ [Couche lecture disque hybride BD]

[BD] : lit la couche BD.

[DVD/CD] : lit la couche DVD ou CD.

#### ■ [Connexion Internet BD]

[Autoriser] : en principe, sélectionnez ce réglage.

[Ne pas autoriser] : empêche toute connexion Internet.

---

### ■ [Options stockage de données BD]

[Mémoire interne] : sélectionne la mémoire interne dans laquelle enregistrer les données BD.

[Périph. USB (avant)] : sélectionne le port  (USB) situé sur le panneau frontal pour l'enregistrement des données BD.

[Périphé. USB (arr.)] : sélectionne le port  (USB) situé sur le panneau arrière pour l'enregistrement des données BD.

---

## [Réglages Contrôle parental]

---

### ■ [Mot de passe]

Pour définir ou modifier le mot de passe de la fonction de contrôle parental. Un mot de passe vous permet de définir une restriction pour la lecture des BD-ROM, des DVD VIDEO ou des vidéos Internet. Le cas échéant, vous pouvez différencier les niveaux de restriction pour les BD-ROM ou les DVD VIDEO.

---

### ■ [Code zone contrôle parental]

La lecture de certains BD-ROM ou des DVD VIDEO peut être limitée en fonction de la zone géographique. Des scènes peuvent être bloquées ou remplacées par d'autres. Conformez-vous aux instructions affichées et saisissez votre mot de passe à quatre chiffres.

---

### ■ [Contrôle parental BD]

La lecture de certains BD-ROM peut être limitée en fonction de l'âge des utilisateurs. Des scènes peuvent être bloquées ou remplacées par d'autres. Conformez-vous aux instructions affichées et saisissez votre mot de passe à quatre chiffres.

---

### ■ [Contrôle parental DVD]

La lecture de certains DVD VIDEO peut être limitée suivant un niveau prédéterminé, tel que l'âge des utilisateurs. Des scènes peuvent être bloquées ou remplacées par d'autres.

Conformez-vous aux instructions affichées et saisissez votre mot de passe à quatre chiffres.

---

### ■ [Contrôle parental Vidéo Internet]

La lecture de certaines vidéos Internet peut être limitée en fonction de l'âge des utilisateurs. Des scènes peuvent être bloquées ou remplacées par d'autres. Conformez-vous aux instructions affichées et saisissez votre mot de passe à quatre chiffres.

---

### ■ [Vidéo Internet non classé]

[Autoriser] : autorise la lecture de vidéos Internet non classées.

[Bloquer] : bloque la lecture des vidéos Internet non classées.

---

## [Réglages Musique]

Vous pouvez définir les paramètres détaillés pour la lecture des Super Audio CD.

---

### ■ [Couche lecture Super Audio CD]

[Super Audio CD] : lit la couche Super Audio CD.

[CD] : lit la couche CD.

---

### ■ [Canaux de lecture Super Audio CD]

[DSD 2ch] : lit la zone 2 canaux.

[DSD Multi] : lit la zone multicanaux.

## [Réglages Système]

Pour effectuer les réglages liés au système.

### ■ [OSD]

Pour sélectionner la langue d'affichage du système.

### ■ [Réglages S-AIR]

Pour effectuer les réglages S-AIR. Pour plus de détails, reportez-vous à la section « Utilisation d'un produit S-AIR » (page 44).

[Identificateur] : pour définir l'ID du système.

[Pairage] : vous pouvez jumeler le système à une unité secondaire S-AIR, telle qu'un amplificateur surround ou un récepteur S-AIR.

[Changement FR] : si la transmission sans fil est instable, activez cette fonction.

[Mode] : vous pouvez écouter le son du système dans une autre pièce.

[Mise en Veille] : vous pouvez utiliser le récepteur S-AIR quand l'appareil est en mode de veille.

### ■ [Gradateur]

[Claire] : éclairage lumineux.

[Sombre] : faible éclairage.

### ■ [Réglages HDMI]

En raccordant les composants Sony compatibles avec la fonction Commande pour HDMI à l'aide d'un câble HDMI, l'opération est simplifiée.

Pour plus de détails, reportez-vous à la section « Utilisation de la fonction Commande pour HDMI pour « BRAVIA » Sync » (page 49).

[Commande pour HDMI]

Vous pouvez activer/désactiver la fonction

[Commande pour HDMI].

[Oui] : activé. Vous pouvez actionner les

composants raccordés à l'aide du câble HDMI.

[Non] : désactivé.

[Audio Return Channel]

Cette fonction est disponible lorsque vous

raccordez le système et le téléviseur compatible avec la fonction Audio Return Channel.

[Auto] : le système peut recevoir automatiquement le signal audio numérique du téléviseur via un câble HDMI.

[Non] : désactivé.

#### Remarque

- Cette fonction n'est disponible que si [Commande pour HDMI] est réglé sur [Oui].

[Limite de volume]

Lorsque la fonction Commande du son du système (page 50) est activée, un son puissant peut être reproduit selon le niveau de volume du système. Vous pouvez empêcher cela en limitant le niveau maximum du volume lors de l'activation de la fonction Commande du son du système.

[Niveau3] : le niveau maximum est réglé sur 10.

[Niveau2] : le niveau maximum est réglé sur 15.

[Niveau1] : le niveau maximum est réglé sur 20.

[Non] : désactivé.

#### Remarque

- Cette fonction n'est disponible que si [Commande pour HDMI] est réglé sur [Oui].

### ■ [Mode de démarrage rapide]

[Oui] : raccourcit le temps de démarrage depuis le mode de veille. Vous pouvez utiliser le système rapidement après sa mise sous tension.

[Non] : paramètre par défaut.

### ■ [Mise en veille auto]

[Oui] : la fonction [Mise en veille auto] est activée. Si vous cessez d'utiliser le système pendant 30 minutes environ, il passe automatiquement en mode de veille.

[Non] : la fonction est désactivée.

### ■ [Affichage automatique]

[Oui] : affiche automatiquement des informations à l'écran lors du changement de titre affiché, de mode d'image, de signaux audio, etc.

[Non] : affiche des informations uniquement lorsque vous appuyez sur DISPLAY.

### ■ [Economiseur d'écran]

[Oui] : la fonction d'économiseur d'écran est activée.

[Non] : désactivé.

---

## ■ [Notification de mise à jour logiciel]

[Oui] : configure le système afin qu'il vous informe de la présence d'une version plus récente du logiciel (page 57).

[Non] : désactivé.

---

## ■ [Réglages Gracernote]

[Auto] : pour télécharger automatiquement les informations relatives au disque lorsque vous arrêtez sa lecture. Pour les télécharger, le système doit être connecté au réseau.

[Manuelle] : pour télécharger les informations relatives au disque lorsque vous sélectionnez [Historique de lecture] ou [Affichage d'infos] dans le menu d'options.

---

## ■ [DivX® VoD]

Vous pouvez afficher le code d'enregistrement ou d'annulation d'enregistrement de ce système, ou encore annuler son enregistrement une fois qu'il a été enregistré.

### Si l'enregistrement est désactivé

[Code d'enregistrement] : le code d'enregistrement s'affiche.

[Code annulation d'enregistrement] : le code d'annulation de l'enregistrement s'affiche. (Cet élément ne peut être sélectionné qu'après l'affichage du code d'enregistrement.)

### Si l'enregistrement est activé

Appuyez sur ←/→ pour sélectionner [OK] ou [Annuler], puis appuyez sur ⊕.

[OK] : l'enregistrement de l'appareil est annulé et le code d'annulation de l'enregistrement s'affiche.

[Annuler] : le système revient à l'écran précédent.

Pour plus d'informations, accédez à l'adresse <http://www.divx.com> sur Internet.

---

## ■ [Informations système]

Pour afficher les informations sur la version du logiciel du système, ainsi que l'adresse MAC.

---

# [Réglages Réseau]

Pour définir les paramètres détaillés d'Internet et du réseau.

---

## ■ [Paramètres Réseau]

Connectez d'abord le système au réseau. Pour plus de détails, reportez-vous à la section « Connexion au réseau » (page 25).

[Afficher état réseau] : affiche l'état actuel du réseau.

[Configuration à fil] : sélectionnez cette option en cas de connexion directe à un routeur large bande.

[Configuration USB sans fil] : sélectionnez cette option en cas d'utilisation d'un adaptateur USB réseau local sans fil.

Pour plus d'informations, accédez à l'adresse

Pour les clients en Europe et en Russie  
<http://support.sony-europe.com/>

Pour les clients en Asie et en Australie  
<http://www.sony-asia.com/support>

---

## ■ [Diagnostic de connexion au réseau]

Vous pouvez exécuter le diagnostic réseau afin de vérifier si la connexion au réseau est correctement établie.

---

## ■ [Réglages serveur de connexion]

Définissez si vous souhaitez afficher le serveur DLNA connecté.

---

## ■ [Réglage de Renderer]

[Autorisation d'accès automatique] : pour autoriser l'accès automatique à partir du contrôleur DLNA qui vient d'être détecté.

[Sélection Intelligente] : permet à un contrôleur DLNA Sony de détecter le système en tant que composant cible en vue d'une utilisation par rayon infrarouge. Vous pouvez activer ou désactiver cette fonction.

[Nom Renderer] : affiche le nom du système tel qu'il apparaît sur les autres périphériques DLNA du réseau.

---

### ■ [Contrôle d'accès Renderer]

Pour accepter ou refuser les commandes provenant des contrôleurs DLNA.

---

### ■ [Démarrage auto Party]

[Oui] : pour commencer une fête ou se joindre à une fête existante à la demande d'un périphérique réseau compatible avec la fonction PARTY STREAMING.

[Non] : désactivé.

---

### ■ [Enregistrement dispositif BD Remote]

Permet d'enregistrer votre dispositif « BD remote ».

---

### ■ [Dispositifs BD Remote enregistrés]

Affiche la liste de vos dispositifs « BD remote » enregistrés.

---



## 1-2-3 [Régl. facile]

Réexécuter la procédure Réglage facile afin de définir les paramètres de base. Conformez-vous aux instructions affichées.

---



## [Réinitialisation]

### ■ [Retour aux réglages par défaut d'usine]

Vous pouvez rétablir la valeur par défaut des réglages du système en sélectionnant le groupe de réglages. Tous les réglages de ce groupe seront réinitialisés.

---

### ■ [Initialiser informations personnelles]

Vous pouvez effacer vos informations personnelles enregistrées dans le système.

---

# Précautions

### Concernant la sécurité

- Pour prévenir tout risque d'incendie ou d'électrocution, ne placez pas d'objets remplis de liquides, comme des vases, sur le système et ne l'installez pas à proximité d'un point d'eau (par exemple, d'une baignoire ou d'une salle de douche). Si un objet ou du liquide venait à pénétrer à l'intérieur du boîtier, débranchez-le et faites-le vérifier par un personnel qualifié avant de le remettre en marche.
- Ne touchez pas le cordon d'alimentation avec des mains humides. Vous risqueriez de vous électrocuter.

### Sources d'alimentation

- Débranchez l'appareil de la prise murale si vous prévoyez de ne pas l'utiliser pendant une longue période. Pour débrancher le cordon, tirez sur la fiche, mais ne tirez jamais sur le cordon proprement dit.

### Installation

- Installez le système dans un endroit suffisamment ventilé pour éviter toute surchauffe interne.
- En cas de volume élevé sur de longues périodes, le boîtier devient chaud au toucher. Il ne s'agit pas d'un dysfonctionnement. Cependant, il est conseillé de ne pas le toucher. N'installez pas l'appareil dans un espace confiné où la ventilation est faible, car il y a un risque de surchauffe.
- N'obstruez pas les orifices de ventilation en posant un objet sur le système. Le système est équipé d'un amplificateur haute puissance. Si les orifices de ventilation sont bouchés, le système peut surchauffer et mal fonctionner.
- Ne placez pas l'appareil sur une surface moelleuse (comme un tapis, une couverture, etc.) ou près de tissus (comme un rideau ou une tenture) risquant de bloquer les orifices de ventilation.
- N'installez pas le système dans un espace confiné, comme une bibliothèque ou une armoire similaire.
- N'installez pas le système à proximité de sources de chaleur telles que des radiateurs ou des conduites d'air chaud, ni à des endroits exposés à la lumière directe du soleil, à une poussière excessive, à des vibrations mécaniques ou à des chocs.
- N'installez pas le système en position inclinée. L'appareil est conçu pour fonctionner uniquement à l'horizontale.

- Gardez le système et les disques à l'écart de tout composant contenant des aimants puissants, par exemple des fours à micro-ondes ou de puissants haut-parleurs.
- Ne posez pas d'objets lourds sur le système.

### Fonctionnement

- Si le système est transporté directement d'un endroit froid à un endroit chaud ou s'il est installé dans une pièce très humide, de la condensation risque de se former sur l'optique située à l'intérieur de l'appareil. Si cela se produit, votre système risque de ne pas fonctionner correctement. Dans ce cas, retirez le disque et laissez le système sous tension pendant environ une demi-heure jusqu'à ce que l'humidité se soit complètement évaporée.
- Avant de déplacer votre système, retirez tous les disques. Sinon, vous risquez de les endommager.
- Si un objet ou du liquide venait à pénétrer à l'intérieur du boîtier, débranchez l'appareil et faites-le vérifier par un personnel qualifié avant de le remettre en marche.

### Réglage du volume

- N'augmentez pas le volume lorsque vous écoutez un passage avec de très faibles niveaux d'entrée ou sans signal audio. Vous risqueriez d'endommager les enceintes lorsqu'un passage caractérisé par un niveau sonore de crête est lu soudainement.

### Entretien

- Nettoyez le boîtier, le panneau et les commandes avec un chiffon doux légèrement imprégné d'une solution détergente neutre. N'utilisez pas de tampons abrasifs, de poudre à récurer ou de solvant tel que l'alcool ou la benzine.  
Pour toute question ou tout problème concernant votre système, n'hésitez pas à consulter votre revendeur Sony le plus proche.

### Disques de nettoyage, nettoyants pour disque/lentille

- N'utilisez pas des disques de nettoyage ou des nettoyants pour disques/lentilles (lingettes humides ou vaporisateurs). Ils risqueraient de provoquer une panne de l'appareil.

### Concernant le remplacement des pièces

- En cas de réparation de ce système, les pièces réparées peuvent être conservées en vue de leur réutilisation ou de leur recyclage.



## Couleurs de votre écran de téléviseur

- Si les enceintes entraînent des irrégularités de couleur sur votre écran de téléviseur, mettez ce dernier hors tension, puis remettez-le sous tension 15 à 30 minutes plus tard. Si les irrégularités de couleurs persistent, éloignez davantage les enceintes du téléviseur.

### IMPORTANT

Attention : Ce système est capable de maintenir indéfiniment l’affichage d’une image vidéo fixe ou d’un menu sur l’écran de votre téléviseur. En laissant une image vidéo fixe ou un menu affiché sur votre téléviseur pendant une période prolongée, vous risquez de provoquer des dommages irréversibles au niveau de votre écran. Les téléviseurs à projection sont particulièrement sensibles à ce phénomène.

## Transport du système

- Avant de déplacer le système, assurez-vous qu’il ne renferme aucun disque et débranchez le cordon d’alimentation de la prise murale.

## Remarques sur les disques

### Manipulation des disques

- Pour que les disques restent propres, tenez-les par la partie périphérique. Ne touchez jamais la surface.
- Ne collez ni papier, ni ruban adhésif sur le disque.



- N’exposez pas les disques au rayonnement direct du soleil ou à des sources de chaleur, telles que des conduits de chauffage et ne les laissez pas dans une voiture garée en plein soleil étant donné que la température à l’intérieur de l’habitacle risque d’augmenter considérablement.
- Après avoir lu un disque, rangez-le dans son boîtier.

## Entretien

- Avant de lire un disque, nettoyez-le à l’aide d’un chiffon de nettoyage. Essayez le disque en allant du centre vers l’extérieur.



- N’utilisez pas de solvants, tels que la benzine, les diluants, les nettoyants disponibles dans le commerce ou les sprays antistatiques destinés aux disques en vinyle.

Ce système peut uniquement lire les disques de forme circulaire standard. L’utilisation d’un autre type de disque (par exemple en forme de carte, de cœur ou d’étoile) peut entraîner un dysfonctionnement.

N’utilisez pas de disque accompagné d’un accessoire disponible dans le commerce, comme une étiquette ou un anneau.

# Dépannage

Si vous rencontrez l'une des difficultés suivantes lors de l'utilisation de ce système, consultez ce guide de dépannage pour tenter de remédier au problème. Si le problème persiste, consultez votre revendeur Sony le plus proche.

Remarquez que si le technicien remplace des pièces au cours d'une réparation, elles ne vous sont pas nécessairement rendues.

En cas de problème avec la fonction S-AIR, demandez à un revendeur Sony de vérifier le bon fonctionnement de l'intégralité du système (unité principale et unité secondaire S-AIR).

## Alimentation

Symptôme	Problèmes et solutions
Le système ne se met pas sous tension.	<ul style="list-style-type: none"><li>• Vérifiez que le cordon d'alimentation est correctement raccordé.</li></ul>
Si « PROTECTOR » et « PUSH POWER » apparaissent en alternance sur l'affichage du panneau frontal.	<p>Appuyez sur  pour mettre le système hors tension, puis vérifiez les points suivants, une fois que « STANDBY » a disparu.</p> <ul style="list-style-type: none"><li>• Les cordons d'enceinte + et – sont-ils court-circuités ?</li><li>• Utilisez-vous les enceintes spécifiées ?</li><li>• Les orifices de ventilation du système ne sont-ils pas obstrués ?</li><li>• Après avoir vérifié les éléments ci-dessus et résolu les problèmes éventuels, mettez le système sous tension. Si vous ne trouvez pas la cause du problème alors que vous avez vérifié tous les points ci-dessus, consultez le revendeur Sony le plus proche.</li></ul>

## Généralités

Symptôme	Problèmes et solutions
La télécommande ne fonctionne pas.	<ul style="list-style-type: none"><li>• Rapprochez la télécommande de l'appareil.</li><li>• Remplacez les piles de la télécommande si elles sont faibles.</li><li>• Si vous ne pouvez pas utiliser les menus par l'intermédiaire de l'affichage du panneau frontal, appuyez sur la touche HOME de la télécommande.</li></ul>
Le système ne fonctionne pas normalement.	<ul style="list-style-type: none"><li>• Débranchez le cordon d'alimentation au niveau de la prise murale, puis rebranchez-le quelques minutes plus tard.</li></ul>

## Image

Symptôme	Problèmes et solutions
Il n'y a pas d'image.	<ul style="list-style-type: none"><li>• Vérifiez le raccordement vidéo (page 21).</li><li>• L'appareil n'est pas raccordé à la prise d'entrée appropriée du téléviseur (page 21).</li><li>• Le réglage de l'entrée vidéo du téléviseur ne permet pas de visionner les images sur le système.</li><li>• Vérifiez la méthode de sortie définie sur votre chaîne (page 21).</li><li>• L'appareil est raccordé à un dispositif de sortie qui n'est pas compatible HDCP (High-bandwidth Digital Content Protection) (« HDMI » ne s'allume pas sur le panneau frontal) (page 21).</li><li>• Lors de la lecture d'un DVD double couche, les données vidéo et audio risquent d'être momentanément interrompues au point de permutation des couches.</li></ul>

Symptôme	Problèmes et solutions
Aucune image n'apparaît si la résolution de sortie vidéo sélectionnée dans [Format de la sortie vidéo] est incorrecte.	<ul style="list-style-type: none"> <li>• Maintenez les touches ► et VOLUME – de l'appareil enfoncées pendant plus de 5 secondes afin de rétablir la résolution de sortie vidéo minimale.</li> </ul>
Seuls les signaux vidéo provenant de la prise HDMI OUT sont reproduits lorsque vous raccordez simultanément la prise HDMI OUT et d'autres prises de sortie vidéo.	<ul style="list-style-type: none"> <li>• Réglez [Format de la sortie vidéo] sur [Vidéo composantes] dans [Réglages Ecran] (page 57).</li> </ul>
La zone sombre de l'image est trop foncée/la zone claire est trop lumineuse ou manque de naturel.	<ul style="list-style-type: none"> <li>• Réglez [Mode Qualité d'image] sur [Standard] (par défaut) (page 36).</li> </ul>
L'image n'est pas correctement reproduite.	<ul style="list-style-type: none"> <li>• Vérifiez les paramètres de [Format de la sortie vidéo] dans [Réglages Ecran] (page 57).</li> <li>• Si les signaux analogiques et numériques sont reproduits simultanément, réglez [Sortie BD/DVD-ROM 1080/24p] sur [Non] dans [Réglages Ecran] (page 58).</li> <li>• Pour les BD-ROM, vérifiez les réglages de [Sortie BD/DVD-ROM 1080/24p] dans [Réglages Ecran] (page 58).</li> </ul>
L'image comporte des parasites.	<ul style="list-style-type: none"> <li>• Le disque est sale ou défectueux.</li> <li>• Si les signaux vidéo de votre système doivent passer par votre magnétoscope pour atteindre votre téléviseur, les signaux de protection contre la copie enregistrés sur certains BD/DVD peuvent affecter la qualité de l'image. Si vous continuez à rencontrer des difficultés même lorsque vous connectez votre appareil directement à votre téléviseur, essayez de raccorder votre appareil aux autres prises d'entrée.</li> </ul>
Même si vous réglez le format d'écran dans [Type TV] sous [Réglages Ecran], l'image ne remplit pas l'écran du téléviseur.	<ul style="list-style-type: none"> <li>• Le format d'écran du disque est fixe.</li> </ul>
L'écran du téléviseur présente des irrégularités de couleurs.	<ul style="list-style-type: none"> <li>• Si les enceintes sont utilisées avec un téléviseur ou un projecteur à écran cathodique, installez-les à une distance de 0,3 m minimum du téléviseur.</li> <li>• Si les irrégularités des couleurs persistent, mettez le téléviseur hors tension, puis remettez-le sous tension 15 à 30 minutes plus tard.</li> <li>• Vérifiez qu'aucun objet magnétique (loquet magnétique d'un meuble TV, matériel médical, jouet, etc.) ne se trouve à proximité des enceintes.</li> </ul>

## Son

Symptôme	Problèmes et solutions
Il n'y a pas de son.	<ul style="list-style-type: none"> <li>• Le cordon d'enceinte n'est pas raccordé correctement.</li> <li>• Vérifiez les réglages des enceintes (page 53).</li> <li>• Vous utilisez la fonction d'avance ou de retour rapide. Appuyez sur ► pour revenir en mode de lecture normale.</li> <li>• Vous utilisez la fonction d'avance lente ou d'arrêt sur image. Appuyez sur ► pour revenir en mode de lecture normale.</li> </ul>
Aucun son n'est reproduit par la prise HDMI OUT.	<ul style="list-style-type: none"> <li>• Réglez [Sortie audio] sur [HDMI] (page 58).</li> </ul>
Les sons gauche et droit ne sont pas équilibrés ou sont inversés.	<ul style="list-style-type: none"> <li>• Vérifiez que les enceintes et les composants sont solidement et correctement raccordés.</li> </ul>

Symptôme	Problèmes et solutions
Le caisson de graves ne reproduit aucun son.	<ul style="list-style-type: none"> <li>• Vérifiez les raccordements et les réglages des enceintes (pages 20, 53).</li> </ul>
Aucun son numérique provenant de la prise HDMI OUT n'est reproduit lors de l'utilisation de la fonction Audio Return Channel.	<ul style="list-style-type: none"> <li>• Réglez [Commande pour HDMI] sur [Oui] sous [Réglages HDMI] dans [Réglages système] (page 61). Réglez aussi [Audio Return Channel] sur [Auto] sous [Réglages HDMI] dans [Réglages système] (page 61).</li> <li>• Assurez-vous que votre téléviseur est compatible avec la fonction Audio Return Channel.</li> <li>• Assurez-vous qu'un câble HDMI est raccordé à une prise de votre téléviseur compatible avec la fonction Audio Return Channel.</li> <li>• La fréquence d'échantillonnage du flux d'entrée est supérieure à 48 kHz.</li> </ul>
Le système ne reproduit pas correctement le son lorsqu'il est raccordé à un décodeur.	<ul style="list-style-type: none"> <li>• Réglez [Audio Return Channel] sur [Non] sous [Réglages HDMI] dans [Réglages Système] (page 51).</li> </ul>
Le son est parasité par un bourdonnement ou des interférences sont émises.	<ul style="list-style-type: none"> <li>• Vérifiez que les cordons de raccordement ne sont pas placés près d'un transformateur ou d'un moteur et à au moins 3 m de votre téléviseur ou d'une lumière fluorescente.</li> <li>• Eloignez votre téléviseur des composants audio.</li> <li>• Nettoyez le disque.</li> </ul>
Le son n'a plus l'effet stéréo lorsque vous écoutez un CD.	<ul style="list-style-type: none"> <li>• Sélectionnez le son stéréo en appuyant sur  (page 38).</li> </ul>
L'effet surround est difficilement décelable lors de la lecture d'une plage Dolby Digital, DTS ou MPEG audio.	<ul style="list-style-type: none"> <li>• Vérifiez le réglage surround (page 29).</li> <li>• Vérifiez les raccordements et les réglages des enceintes (pages 20, 53).</li> <li>• Suivant le BD/DVD, le signal de sortie peut ne pas être reproduit sur la totalité des 5.1 canaux. Il peut être mono ou stéréo même si la plage audio est enregistrée au format Dolby Digital ou MPEG.</li> </ul>
Le son est diffusé uniquement par l'enceinte centrale.	<ul style="list-style-type: none"> <li>• Suivant les disques, il se peut que le son ne soit diffusé que par l'enceinte centrale.</li> </ul>
Aucun son n'est diffusé par l'enceinte centrale.	<ul style="list-style-type: none"> <li>• Vérifiez les raccordements et les réglages des enceintes (pages 20, 53).</li> <li>• Vérifiez le réglage surround (page 29).</li> <li>• Selon la source, l'effet de l'enceinte centrale peut être atténué.</li> <li>• Une source à 2 canaux est en cours de lecture.</li> </ul>
Aucun son ou un son très faible uniquement est diffusé par les enceintes surround.	<ul style="list-style-type: none"> <li>• Vérifiez les raccordements et les réglages des enceintes (pages 20, 53).</li> <li>• Vérifiez le réglage surround (page 29).</li> <li>• Selon la source, l'effet des enceintes surround peut être atténué.</li> <li>• Une source à 2 canaux est en cours de lecture.</li> </ul>
Le début du son est coupé.	<ul style="list-style-type: none"> <li>• Sélectionnez le mode son « MOVIE » ou « MUSIC » (page 38).</li> <li>• Sélectionnez « A.F.D. STD » pour « SUR.SETTING » (page 29).</li> </ul>
Les effets sonores sont désactivés.	<ul style="list-style-type: none"> <li>• Selon le flux d'entrée, il se peut que les effets de SOUND MODE, « D.BASS », « NIGHT MODE » et « SUR.SETTING » soient désactivés (page 59).</li> </ul>
Le son d'un composant raccordé est déformé.	<ul style="list-style-type: none"> <li>• Réduisez le niveau d'entrée du composant raccordé en sélectionnant [Atténuez - AUDIO] (page 58).</li> </ul>

## Utilisation

Symptôme	Problèmes et solutions
Impossible de syntoniser des stations de radio.	<ul style="list-style-type: none"> <li>• Vérifiez que l'antenne est correctement raccordée. Réglez l'antenne et raccordez une antenne extérieure si nécessaire.</li> <li>• Le signal des stations est trop faible (lorsque vous effectuez la syntonisation automatiquement). Utilisez la syntonisation directe.</li> </ul>
La lecture du disque ne démarre pas.	<ul style="list-style-type: none"> <li>• Vous tentez de lire un disque dont le format n'est pas reconnu par le système (page 73).</li> <li>• Le code local figurant sur le BD/DVD n'est pas compatible avec le système.</li> <li>• De l'humidité s'est condensée à l'intérieur de l'appareil et peut endommager l'optique. Retirez le disque et laissez l'appareil sous tension pendant environ une demi-heure.</li> <li>• Le système ne peut pas lire un disque enregistré qui n'est pas correctement finalisé (page 73).</li> </ul>
Les noms de fichier ne s'affichent pas correctement.	<ul style="list-style-type: none"> <li>• Le système ne peut afficher que les formats de caractères compatibles avec la norme ISO 8859-1. Les autres formats de caractères risquent de s'afficher différemment.</li> <li>• Selon le logiciel d'écriture utilisé, les caractères saisis peuvent s'afficher différemment.</li> </ul>
La lecture du disque ne commence pas à partir du début.	<ul style="list-style-type: none"> <li>• La fonction de reprise de la lecture a été sélectionnée. Appuyez sur <b>OPTIONS</b> et sélectionnez [Lect. depuis début], puis appuyez sur <b>+</b>.</li> <li>• Le titre ou le menu du BD/DVD apparaît automatiquement sur l'écran du téléviseur.</li> </ul>
La lecture ne redémarre pas à partir du point de reprise, là où vous l'avez arrêtée.	<ul style="list-style-type: none"> <li>• Selon le disque, le point de reprise peut être effacé de la mémoire lorsque             <ul style="list-style-type: none"> <li>– vous ouvrez le plateau du disque.</li> <li>– vous débranchez le périphérique USB.</li> <li>– vous lisez un autre contenu.</li> <li>– vous mettez l'appareil hors tension.</li> </ul> </li> </ul>
Le système commence automatiquement la lecture du disque.	<ul style="list-style-type: none"> <li>• Le BD/DVD possède une fonction de lecture automatique.</li> </ul>
La lecture s'arrête automatiquement.	<ul style="list-style-type: none"> <li>• Certains disques contiennent un signal de pause automatique. En cours de lecture d'un disque de ce type, le système arrête la lecture au signal de pause automatique.</li> </ul>
Impossible d'exécuter certaines fonctions, telles que l'arrêt ou la recherche.	<ul style="list-style-type: none"> <li>• Suivant le disque, il est possible que vous ne puissiez pas exécuter certaines opérations mentionnées. Consultez le mode d'emploi fourni avec le disque.</li> </ul>
Les messages n'apparaissent pas sur l'écran du téléviseur dans la langue souhaitée.	<ul style="list-style-type: none"> <li>• Dans l'Écran d'installation, sélectionnez la langue de votre choix pour l'affichage à l'écran dans [OSD] sous [Réglages Système] (page 61).</li> </ul>
Impossible de changer la langue de la plage audio/des sous-titres ou de changer d'angle.	<ul style="list-style-type: none"> <li>• Essayez d'utiliser le menu du BD ou du DVD.</li> <li>• Des plages/sous-titres multilingues ou plusieurs angles ne sont pas enregistrés sur le BD ou le DVD en cours de lecture.</li> <li>• Le BD ou le DVD ne permet pas de changer la langue de la plage audio/des sous-titres ou de changer d'angle.</li> </ul>
Le plateau du disque ne s'ouvre pas et vous ne parvenez pas à retirer le disque même après avoir appuyé sur <b>▲</b> .	<ul style="list-style-type: none"> <li>• Essayez les solutions suivantes : ① Maintenez les touches <b>▶</b> et <b>▲</b> de l'appareil enfoncées pendant plus de 5 secondes pour ouvrir le plateau du disque. ② Retirez le disque. ③ Débranchez le cordon d'alimentation au niveau de la prise murale, puis rebranchez-le quelques minutes plus tard.</li> </ul>

Symptôme	Problèmes et solutions
Impossible d'éjecter un disque et « LOCKED » apparaît sur l'affichage du panneau frontal.	<ul style="list-style-type: none"> <li>• Contactez votre revendeur Sony ou un centre de service après-vente Sony agréé.</li> </ul>
La fonction Commande pour HDMI est sans effet.	<ul style="list-style-type: none"> <li>• Réglez [Commande pour HDMI] sur [Oui] sous [Réglages HDMI] dans [Réglages Système] (page 61).</li> <li>• Vérifiez que le composant raccordé est compatible avec la fonction [Commande pour HDMI].</li> <li>• Vérifiez que le composant raccordé est configuré pour la fonction Commande pour HDMI. Consultez le mode d'emploi fourni avec le composant.</li> <li>• Si vous modifiez la connexion HDMI, branchez et débranchez le cordon d'alimentation, ou en cas de panne de courant, réglez [Commande pour HDMI] sur [Non] sous [Réglages HDMI] dans [Réglages Système], puis réglez [Commande pour HDMI] sur [Oui] (page 61).</li> <li>• Pour plus de détails, reportez-vous à la section « Utilisation de la fonction Commande pour HDMI pour « BRAVIA » Sync » (page 49).</li> </ul>
Le système et le téléviseur ne reproduisent aucun son alors que vous utilisez la fonction Commande du son du système.	<ul style="list-style-type: none"> <li>• Assurez-vous que le téléviseur raccordé est compatible avec la fonction Commande du son du système.</li> <li>• Pour plus de détails, reportez-vous à la section « Utilisation de la fonction Commande pour HDMI pour « BRAVIA » Sync » (page 49).</li> </ul>
Les contenus supplémentaires ou autres données disponibles sur le BD-ROM sont illisibles.	<ul style="list-style-type: none"> <li>• Essayez les méthodes suivantes : ① Retirez le disque. ② Mettez le système hors tension. ③ Retirez le périphérique USB et rebranchez-le (page 32). ④ Mettez le système sous tension. ⑤ Insérez le BD-ROM doté de BONUSVIEW/BD-LIVE.</li> </ul>
L'appareil ne fonctionne pas et « CHILD LOCK » apparaît sur l'affichage du panneau frontal lorsque vous appuyez sur une touche quelconque de l'appareil.	<ul style="list-style-type: none"> <li>• Désactivez la fonction de verrouillage enfant (page 55).</li> </ul>
Le menu Système ne fonctionne pas.	<ul style="list-style-type: none"> <li>• Appuyez sur la touche HOME de la télécommande.</li> </ul>

## Périphérique USB

Symptôme	Problèmes et solutions
Le périphérique USB n'est pas reconnu.	<ul style="list-style-type: none"> <li>• Essayez les méthodes suivantes : ① Mettez le système hors tension. ② Retirez le périphérique USB et rebranchez-le. ③ Mettez le système sous tension.</li> <li>• Assurez-vous que le périphérique USB est correctement raccordé au port  (USB).</li> <li>• Vérifiez si le périphérique USB ou un câble est endommagé.</li> <li>• Vérifiez si le périphérique USB est activé.</li> <li>• Si le périphérique USB est raccordé via un concentrateur USB, débranchez-le et raccordez le périphérique USB directement à l'appareil.</li> </ul>

## S-AIR

Symptôme	Problèmes et solutions
L'unité secondaire S-AIR ne reproduit aucun son, le son saute ou il s'accompagne de parasites.	<ul style="list-style-type: none"><li>• Si vous installez une autre unité principale S-AIR, éloignez-la de l'appareil de plus de 8 m.</li><li>• Rapprochez l'unité principale S-AIR et l'unité secondaire S-AIR.</li><li>• Evitez d'utiliser des appareils qui génèrent de l'énergie électromagnétique, notamment un four à micro-ondes.</li><li>• Eloignez l'unité principale S-AIR et l'unité secondaire S-AIR de tout produit sans fil.</li><li>• Consultez « Si la transmission sans fil est instable » (page 48).</li><li>• Modifiez les paramètres du S-AIR ID de l'unité principale S-AIR et de l'unité secondaire S-AIR.</li><li>• Mettez le système et l'unité secondaire S-AIR hors tension, puis remettez-les sous tension.</li></ul>

## Vidéo Internet BRAVIA

Symptôme	Problèmes et solutions
L'image/le son est de mauvaise qualité/certains programmes s'accompagnent d'une perte de détail, surtout dans les scènes sombres ou dans les scènes d'action rapide.	<ul style="list-style-type: none"><li>• L'image/le son peut être de mauvaise qualité selon le fournisseur de contenu Internet.</li><li>• Il est possible d'améliorer la qualité de l'image/du son en modifiant la vitesse de connexion. Sony recommande une vitesse de connexion d'au moins 2,5 Mbits/s pour une vidéo de définition standard et 10 Mbits/s pour une vidéo haute définition.</li><li>• Toutes les vidéos ne contiennent pas nécessairement du son.</li></ul>
L'image est petite.	<ul style="list-style-type: none"><li>• Appuyez sur <b>↑</b> pour l'agrandir.</li></ul>

## Connexion réseau

Symptôme	Problèmes et solutions
Le système ne parvient pas à se connecter au réseau.	<ul style="list-style-type: none"><li>• Vérifiez la connexion réseau (page 25) et les paramètres réseau (page 62).</li></ul>
Vous ne pouvez pas connecter votre ordinateur à Internet après avoir exécuté [Wi-Fi Protected Setup (WPS)].	<ul style="list-style-type: none"><li>• Les paramètres sans fil du routeur peuvent changer automatiquement si vous utilisez la fonction Wi-Fi Protected Setup avant d'avoir réglé les paramètres du routeur. Dans ce cas, adaptez les paramètres du routeur sur votre ordinateur.</li></ul>
Vous ne pouvez pas connecter votre système au routeur LAN sans fil.	<ul style="list-style-type: none"><li>• Vérifiez si le routeur LAN sans fil est sous tension.</li><li>• Selon l'environnement d'utilisation, y compris le matériau des murs, les conditions de réception des ondes radio ou les obstacles présents entre le système et le routeur LAN sans fil, il est possible que la distance de communication diminue. Rapprochez le système et le routeur LAN sans fil.</li><li>• Les périphériques qui utilisent la gamme des fréquences de 2,4 GHz, notamment les fours à micro-ondes, les périphériques Bluetooth ou les appareils sans fil numériques peuvent interrompre la communication. Eloignez l'appareil de ceux-ci ou mettez-les hors tension.</li></ul>
Le routeur sans fil souhaité n'est pas détecté, même en cas d'exécution d'un [Balayage].	<ul style="list-style-type: none"><li>• Appuyez sur RETURN pour revenir à l'écran précédent et recommencez le [Balayage]. Si le routeur sans fil souhaité n'est toujours pas détecté, appuyez sur RETURN pour sélectionner [Enregistr. manuel].</li></ul>

<b>Symptôme</b>	<b>Problèmes et solutions</b>
Le message [Une nouvelle version du logiciel a été trouvée sur le réseau. Effectuez la mise à jour sous « Mise à jour réseau ».] apparaît à l'écran à la mise sous tension du système.	<ul style="list-style-type: none"> <li>• Reportez-vous à la section [Mise à jour réseau] (page 57) pour mettre à jour le système avec une nouvelle version du logiciel.</li> </ul>

## **Divers**

<b>Symptôme</b>	<b>Problèmes et solutions</b>
« Exxxx » apparaît sur l'affichage du panneau frontal.	<ul style="list-style-type: none"> <li>• Contactez votre revendeur Sony ou un centre de service après-vente Sony agréé et communiquez le code d'erreur.</li> </ul>
Seul le message  apparaît sur l'écran.	<ul style="list-style-type: none"> <li>• Contactez votre revendeur Sony le plus proche ou un centre de service après-vente Sony agréé.</li> </ul>



# Disques compatibles

<b>Blu-ray Disc</b>	BD-ROM <sup>1)</sup> BD-R/BD-RE <sup>2)</sup>
<b>DVD<sup>3)</sup></b>	DVD-ROM DVD-R/DVD-RW DVD+R/DVD+RW
<b>CD<sup>3)</sup></b>	CD-DA (CD musical) CD-ROM CD-R/CD-RW Super Audio CD

<sup>1)</sup>Comme les spécifications Blu-ray Disc sont nouvelles et en cours d'évolution, certains disques risquent d'être illisibles selon leur type et leur version. Par ailleurs, la sortie audio varie selon la source, la prise de sortie raccordée et les paramètres audio sélectionnés.

<sup>2)</sup>BD-RE : version 2.1

BD-R : versions 1.1, 1.2, 1.3, y compris les BD-R de type pigment organique (type LTH)  
Les BD-R enregistrés sur un ordinateur ne peuvent pas être lus si les postscripts sont enregistrables.

<sup>3)</sup>Un CD ou un DVD ne peut pas être lu s'il n'a pas été correctement finalisé. Pour obtenir davantage d'informations, consultez le mode d'emploi fourni avec l'appareil d'enregistrement.

## Disques illisibles

- les BD avec cartouche ;
- les DVD-RAM ;
- les HD DVD ;
- les disques DVD audio ;
- les PHOTO CD ;
- les sections de données des CD-Extra ;
- les VCD/Super VCD ;
- la face audio des DualDiscs ;

## Remarques sur les disques

Cet appareil est conçu pour la lecture de disques conformes à la norme Compact Disc (CD).

Les DualDisc et certains disques audio encodés avec des technologies de protection des droits d'auteur ne sont pas conformes à la norme Compact Disc (CD). Par conséquent, il est possible qu'ils ne soient pas compatibles avec cet appareil.

## Remarque sur les opérations de lecture des BD/DVD

Certaines opérations de lecture de BD/DVD peuvent avoir été intentionnellement définies par les éditeurs de logiciels. Étant donné que ce système lit des BD/DVD conformément au contenu défini par les éditeurs de logiciels, il se peut que certaines fonctions de lecture ne soient pas accessibles.

## Remarque relative aux BD/DVD double couche

Pendant la lecture, l'image et le son peuvent être momentanément interrompus lors du changement de couche.

## Code local (BD-ROM/DVD VIDEO uniquement)

Votre système est identifié par un code local indiqué à l'arrière de l'appareil et il ne peut lire que les BD-ROM/DVD VIDEO (lecture uniquement) identifiés par un code local identique ou par .

# Types de fichiers compatibles

## Vidéo<sup>7)</sup>

Format de fichier	Extensions
MPEG-1 Video/PS <sup>1)5)</sup>	« .mpg », « .mpeg »,
MPEG-2 Video/PS, TS <sup>1)6)</sup>	« .m2ts », « .mts »
DivX <sup>2)</sup>	« .avi », « .divx »
MPEG4/AVC <sup>1)5)</sup>	« .mkv », « .mp4 », « .m4v », « .m2ts », « .mts »
WMV9 <sup>1)5)</sup>	« .wmv », « .asf »
AVCHD	3)5)

## Musique

Format de fichier	Extensions
MP3 (MPEG-1 Audio Layer III)	« .mp3 »
AAC <sup>1)4)5)</sup>	« .m4a »
WMA9 Standard <sup>1)4)</sup>	« .wma »
LPCM	« .wav »

## Photo<sup>7)</sup>

Format de fichier	Extensions
JPEG	« .jpg », « .jpeg », « .jpe »

<sup>1)</sup>Le système ne lit pas les fichiers encodés avec la technologie DRM.

<sup>2)</sup>A PROPOS DU FORMAT DIVX VIDEO : DivX<sup>®</sup> est un format vidéo numérique créé par DivX, Inc. Ce produit est un appareil DivX Certified officiel prenant en charge la lecture de vidéos DivX. Pour plus d'informations et pour connaître les outils logiciels permettant de convertir vos fichiers en vidéos DivX, visitez le site Web [www.divx.com](http://www.divx.com). A PROPOS DE DIVX VIDEO-ON-DEMAND : Pour lire un contenu DivX Video-on-Demand (VOD), cet appareil DivX Certified<sup>®</sup> doit être enregistré. Pour générer le code d'enregistrement, recherchez la section DivX VOD dans le menu de configuration de l'appareil. Accédez au site Web [vod.divx.com](http://vod.divx.com) et spécifiez ce code pour achever la procédure d'enregistrement et en savoir davantage sur DivX VOD.

<sup>3)</sup>Le système lit les fichiers au format AVCHD enregistrés à l'aide d'un caméscope numérique, etc. Pour visionner les fichiers au format AVCHD, le disque qui les contient doit être finalisé.

<sup>4)</sup>Le système ne lit pas les fichiers encodés avec la compression sans perte, etc.

<sup>5)</sup>Le système ne lit pas ces fichiers par l'intermédiaire de la fonction DLNA.

<sup>6)</sup>Le système lit la résolution SD uniquement par l'intermédiaire de la fonction DLNA.

<sup>7)</sup>Le système ne lit pas ces fichiers à l'aide de la fonction de restitution DLNA.

### Remarque

- Selon le format, les conditions de codage ou d'enregistrement, ou encore le serveur DLNA, il se peut que certains fichiers soient illisibles.
- Il se peut que certains fichiers modifiés à l'aide d'un ordinateur soient illisibles.
- Le système reconnaît uniquement les fichiers ou dossiers suivants sur un BD, un DVD, un CD ou un périphérique USB :
  - les dossiers situés jusqu'au 5ème niveau ;
  - jusqu'à 500 fichiers dans une même arborescence.
- Le système reconnaît uniquement les fichiers ou dossiers suivants sur le serveur DLNA :
  - les dossiers situés jusqu'au 20ème niveau ;
  - jusqu'à 999 fichiers dans une même arborescence.
- Il se peut que certains périphériques USB ne fonctionnent pas avec ce système.
- Le système peut reconnaître les périphériques MSC (Mass Storage Class) (notamment une mémoire flash ou un lecteur de disque dur) compatibles FAT et non partitionnés, les périphériques SICD (Still Image Capture Devices) et les claviers 101 touches (port  (USB) avant uniquement).
- Pour éviter toute altération des données ou dégâts à la mémoire USB ou à d'autres périphériques, mettez le système hors tension avant de connecter ou de retirer la mémoire USB ou d'autres périphériques.
- Il est possible que le système ne lise pas, de façon fluide, les fichiers vidéo à débit binaire élevé d'un DATA CD. Il est conseillé de lire les fichiers vidéo à débit binaire élevé à partir d'un DATA DVD.

# Formats audio pris en charge

Ce système prend en charge les formats audio suivants.

Fonction	Format							
	LPCM 2ch	LPCM 5.1ch, LPCM 7.1ch	Dolby Digital	Dolby TrueHD, Dolby Digital Plus	DTS	DTS-ES Discrete 6.1, DTS-ES Matrix 6.1, DTS96/24	DTS-HD High Resolution Audio	DTS-HD Master Audio
« BD/DVD »	○	○	○	○	○	○	○	○
« SAT/ CABLE »	○	–	○	–	○	–	–	–
« TV » (DIGITAL IN)								

○ : format pris en charge.

– : format non pris en charge.

# Résolution de sortie vidéo

La résolution vidéo varie en fonction de la valeur de [Format de la sortie vidéo] dans [Réglages Ecran] (page 57).

Paramètre de résolution	Si [Format de la sortie vidéo] est réglé sur [HDMI]			Si [Format de la sortie vidéo] est réglé sur [Vidéo composantes]		
	Prise VIDEO OUT	Prises COMPONENT VIDEO OUT	Prise HDMI OUT	Prise VIDEO OUT	Prises COMPONENT VIDEO OUT	Prise HDMI OUT
<b>480i/576i</b>	480i/576i	480i/576i	480i/576i	480i/576i	480i/576i	480i/576i
<b>480p/576p</b>	480i/576i	480p/576p	480p/576p	480i/576i	480p/576p	480p/576p
<b>720p</b>	480i/576i	720p*	720p	480i/576i	720p*	720p
<b>1080i</b>	480i/576i	1080i*	1080i	480i/576i	1080i*	1080i
<b>1080p</b>	480i/576i	1080i*	1080p	non disponible	non disponible	non disponible

\* Le contenu protégé d'un DVD est reproduit à une résolution de 480p/576p.

## Si [Format de la sortie vidéo] est réglé sur [Vidéo]

Les signaux vidéo 480i/576i sont reproduits par la prise VIDEO OUT ou COMPONENT VIDEO OUT, et les signaux vidéo 480p/576p par la prise HDMI OUT.

# Spécifications

## Partie amplificateur

BDV-E870 :

PUISSANCE DE SORTIE (nominale)

Avant G/Avant D : 108 W + 108 W (sous  
3 ohms, 1 kHz, 1 % DHT)

PUISSANCE DE SORTIE (référence)

Avant G/Avant D/Centre/Surround G/Surround D :  
167 W (par canal sous  
3 ohms, 1 kHz)

Caisson de graves : 165 W (sous 3 ohms,  
80 Hz)

BDV-E370 :

PUISSANCE DE SORTIE (nominale)

Avant G/Avant D : 108 W + 108 W (sous  
3 ohms, 1 kHz, 1 % DHT)

PUISSANCE DE SORTIE (référence)

Avant G/Avant D/Centre/Surround G/Surround D :  
142 W (par canal sous  
3 ohms, 1 kHz)

Caisson de graves : 140 W (sous 3 ohms,  
80 Hz)

Entrées (analogiques)

AUDIO (AUDIO IN) Sensibilité : 450/250 mV

Entrées (numériques)

SAT/CABLE (COAXIAL), TV (OPTICAL)

Formats pris en charge :  
LPCM 2CH (jusqu'à  
48 kHz), Dolby Digital,  
DTS

## Partie vidéo

Sorties

VIDEO : 1 Vp-p 75 ohms  
COMPONENT :  
Y : 1 Vp-p 75 ohms  
P<sub>B</sub>/C<sub>B</sub>, P<sub>R</sub>/C<sub>R</sub> : 0,7 Vp-p  
75 ohms  
HDMI OUT : Type A  
(19 broches)

## Système BD/DVD/Super Audio CD/CD

Système de format des signaux

PAL/NTSC

## Partie USB

Port  (USB) : Type A (pour le  
raccordement d'une  
mémoire USB, d'un  
lecteur de carte mémoire,  
d'un appareil photo  
numérique et d'un  
caméscope numérique)

Intensité maximale : 500 mA

## Partie LAN

Borne LAN (100)

Borne 100BASE-TX

## Partie tuner

Système Synthétiseur numérique à  
boucle à verrouillage de  
phase à quartz

Partie tuner FM

Plage de syntonisation 87,5 MHz - 108,0 MHz  
(pas de 50 kHz)

Antenne Fil d'antenne FM

Bornes d'antenne 75 ohms, dissymétrique

Moyenne fréquence 10,7 MHz

## Enceintes

### Avant/Surround (SS-TSB101) pour BDV-E370

#### Surround (SS-TSB101) pour BDV-E870

Enceinte Bass reflex pleine plage  
Haut-parleur 55 mm × 80 mm de type  
conique

Impédance nominale 3 ohms

Dimensions (approx.) 75 mm × 225 mm ×  
71 mm (l/h/p)

Poids (approx.) 0,45 kg

### Avant (SS-TSB104) pour BDV-E870

Enceinte Bass reflex pleine plage  
Haut-parleur 55 mm × 80 mm de type  
conique

Impédance nominale 3 ohms

Dimensions (approx.) 75 mm × 610 mm ×  
70 mm (l/h/p) (partie fixée  
au mur)

251 mm × 1 205 mm ×  
251 mm (l/h/p) (enceinte  
entière)

Poids (approx.) 0,9 kg (partie fixée au mur)  
2,7 kg (enceinte entière)

### Centre (SS-CTB101)

Enceinte Suspension acoustique  
pleine plage, blindage  
magnétique

Haut-parleur 30 mm × 60 mm de type  
conique

Impédance nominale 3 ohms

Dimensions (approx.) 290 mm × 49 mm ×  
49 mm (l/h/p)

Poids (approx.) 0,28 kg

### Caisson de graves (SS-WSB101)

Enceinte Bass reflex à caisson de  
graves

Haut-parleur 160 mm de type conique

Impédance nominale 3 ohms

Dimensions (approx.)	260 mm × 320 mm × 260 mm (l/h/p)
Poids (approx.)	5,2 kg

### **Caractéristiques générales**

Puissance de raccordement

Modèles de Taïwan : 120 V CA, 50/60 Hz

Autres modèles : 220 V - 240 V CA,  
50/60 Hz

Consommation électrique Marche : 170 W  
Veille : 0,3 W (en mode  
d'économie d'énergie)

Dimensions (approx.) 430 mm × 85 mm ×  
335 mm (l/h/p) parties  
saillantes comprises

Poids (approx.) 4,8 kg

La conception et les spécifications sont sujettes à modification sans préavis.

- Consommation électrique en veille 0,3 W.
- Aucun ignifuge halogéné n'est utilisé dans certaines cartes de circuits imprimés.
- Plus de 85 % de la puissance de l'amplificateur est obtenue grâce à l'amplificateur complètement numérique S-Master.

# Liste des codes de langue

L'orthographe des langues est conforme à la norme ISO 639 : 1988 (E/F).

Code Langue	Code Langue	Code Langue	Code Langue
1027	Afar	1183	Irish
1028	Abkhazian	1186	Scots Gaelic
1032	Afrikaans	1194	Galician
1039	Amharic	1196	Guarani
1044	Arabic	1203	Gujarati
1045	Assamese	1209	Hausa
1051	Aymara	1217	Hindi
1052	Azerbaïjani	1226	Croatian
1053	Bashkir	1229	Hungarian
1057	Byelorussian	1233	Armenian
1059	Bulgarian	1235	Interlingua
1060	Bihari	1239	Interlingue
1061	Bislama	1245	Inupiak
1066	Bengali ; Bangla	1248	Indonesian
1067	Tibetan	1253	Icelandic
1070	Breton	1254	Italian
1079	Catalan	1257	Hebrew
1093	Corsican	1261	Japanese
1097	Czech	1269	Yiddish
1103	Welsh	1283	Javanese
1105	Danish	1287	Georgian
1109	German	1297	Kazakh
1130	Bhutani	1298	Greenlandic
1142	Greek	1299	Cambodian
1144	English	1300	Kannada
1145	Esperanto	1301	Korean
1149	Spanish	1305	Kashmiri
1150	Estonian	1307	Kurdish
1151	Basque	1311	Kirghiz
1157	Persian	1313	Latin
1165	Finnish	1326	Lingala
1166	Fiji	1327	Laothian
1171	Faroese	1332	Lithuanian
1174	French	1334	Latvian ; Lettish
1181	Frisian	1345	Malagasy
		1347	Maori
		1349	Macedonian
		1350	Malayalam
		1352	Mongolian
		1353	Moldavian
		1356	Marathi
		1357	Malay
		1358	Maltese
		1363	Burmese
		1365	Nauru
		1369	Nepali
		1376	Dutch
		1379	Norwegian
		1393	Occitan
		1403	(Afan)Oromo
		1408	Oriya
		1417	Punjabi
		1428	Polish
		1435	Pashto ; Pushto
		1436	Portuguese
		1463	Quechua
		1481	Rhaeto- Romance
		1482	Kirundi
		1483	Romanian
		1489	Russian
		1491	Kinyarwanda
		1495	Sanskrit
		1498	Sindhi
		1501	Sangho
		1502	Serbo-Croatian
		1503	Singhalese
		1505	Slovak
		1506	Slovenian
		1507	Samoaan
		1508	Shona
		1509	Somali
		1511	Albanian
		1512	Serbian
		1513	Siswati
		1514	Sesotho
		1515	Sundanese
		1516	Swedish
		1517	Swahili
		1521	Tamil
		1525	Telugu
		1527	Tajik
		1528	Thai
		1529	Tigrinya
		1531	Turkmen
		1532	Tagalog
		1534	Setswana
		1535	Tonga
		1538	Turkish
		1539	Tsonga
		1540	Tatar
		1543	Twì
		1557	Ukrainian
		1564	Urdu
		1572	Uzbek
		1581	Vietnamese
		1587	Volapük
		1613	Wolof
		1632	Xhosa
		1665	Yoruba
		1684	Chinese
		1697	Zulu
		1703	Non spécifiée

## Contrôle parental/Liste des codes de zones

Code Zone	Code Zone	Code Zone	Code Zone
2109	Allemagne	2149	Espagne
2044	Argentine	2165	Finlande
2047	Australie	2174	France
2046	Autriche	2200	Grèce
2057	Belgique	2219	Hong Kong
2070	Bésil	2248	Inde
2090	Chili	2238	Indonésie
2092	Chine	2239	Irlande
2093	Colombie	2254	Italie
2304	Corée	2276	Japon
2115	Danemark	2333	Luxembourg
		2363	Malaisie
		2362	Mexique
		2379	Norvège
		2390	Nouvelle- Zélande
		2427	Pakistan
		2376	Pays-Bas
		2424	Philippines
		2428	Pologne
		2436	Portugal
		2184	Royaume-Uni
		2489	Russie
		2501	Singapour
		2499	Suède
		2086	Suisse
		2543	Taiwan
		2528	Thaïlande

# Glossaire

## Application BD-J

Le format BD-ROM prend en charge Java pour des fonctions interactives.

L'application « BD-J » offre aux fournisseurs de contenu des fonctionnalités pratiquement illimitées lors de la création de titres de BD-ROM interactifs.

## AVCHD

Le format AVCHD est un format de caméscope numérique haute définition utilisé pour enregistrer des signaux SD (définition standard) ou HD (haute définition) avec la spécification 1080i\* ou la spécification 720p\*\* sur des DVD, grâce à une technologie de codage de compression de données efficace. Le format MPEG-4 AVC/H.264 sert à compresser des données vidéo et le système Dolby Digital ou Linear PCM à compresser des données audio. La capacité de compression du format MPEG-4 AVC/H.264 est supérieure à celle du format de compression d'images traditionnel. Le format MPEG-4 AVC/H.264 permet de stocker sur un disque DVD un signal vidéo haute définition (HD) enregistré sur un caméscope numérique, comme il le ferait pour un signal télévisé SD (définition standard).

\* Spécification haute définition qui utilise 1080 lignes de balayage efficaces et le format entrelacé.

\*\* Spécification haute définition qui utilise 720 lignes de balayage efficaces et le format progressif.

## BD-R

BD-R (Blu-ray Disc Recordable) est un disque Blu-ray Disc enregistrable non réinscriptible, disponible dans les mêmes capacités que le BD ci-dessous. Comme le contenu peut être enregistré, mais pas écrasé, un BD-R convient à l'archivage de données importantes et à la distribution de matériel vidéo.

## BD-RE

BD-RE (Blu-ray Disc Rewritable) est un disque Blu-ray Disc enregistrable et réinscriptible, disponible dans les mêmes capacités que le BD ci-dessous. La fonction de réinscription permet d'exécuter de nombreuses applications d'édition et de programmation.

## BD-ROM

Les BD-ROM (Blu-ray Disc Read-Only Memory) sont des disques vendus dans le commerce et disponibles dans les mêmes capacités que le BD ci-dessous. Outre leur contenu de films et vidéos traditionnel, ces disques proposent des fonctions améliorées, telles que le contenu interactif, l'utilisation de menus contextuels, la sélection de l'affichage des sous-titres et le diaporama. Même si un BD-ROM peut contenir toute forme de données, la plupart des disques BD-ROM contiennent des films au format haute définition (HD) destinés à la lecture sur un lecteur de Blu-ray Disc/DVD.

## Blu-ray Disc (BD)

Format de disque conçu pour enregistrer/lire des vidéos haute définition (HD) (sur un téléviseur HD, etc.), et pour stocker de grandes quantités de données. Un Blu-ray Disc à couche unique contient jusqu'à 25 GB et un Blu-ray Disc double couche, jusqu'à 50 GB de données.

## Contrôle parental

Fonction offerte par un BD/DVD pour restreindre la lecture des disques suivant l'âge des utilisateurs et qui repose sur un niveau de limitation propre à chaque pays. La limitation varie d'un disque à l'autre. Lorsqu'elle est activée ou que la lecture est totalement interdite, les scènes violentes sont omises ou remplacées par d'autres scènes, etc.

## Digital Cinema Auto Calibration (D.C.A.C)

Digital Cinema Auto Calibration a été développé par Sony pour mesurer et régler automatiquement les paramètres des enceintes en fonction de votre environnement d'écoute, et cela en quelques instants seulement.

## **Dolby Digital**

Ce format de son pour les cinémas est plus avancé que la technologie Dolby Surround Pro Logic. Dans ce format, le son stéréo diffusé par les enceintes surround avec une gamme de fréquences étendue et un canal de caisson de graves pour les graves profondes est produit indépendamment. Ce format est aussi appelé « 5.1 », car le canal du caisson de graves compte pour 0.1 canal (étant donné qu'il ne fonctionne que lorsqu'un effet de graves renforcé est requis). Les six canaux de ce format sont enregistrés séparément pour assurer une séparation optimale des canaux. De plus, étant donné que tous les signaux sont traités numériquement, ils sont moins dégradés.

## **Dolby Digital Plus**

Développée en tant qu'extension de Dolby Digital, cette technologie de codage prend en charge le son surround 7.1 multicanaux.

## **Dolby Pro Logic II**

La technologie Dolby Pro Logic II crée cinq canaux de sortie à large bande passante à partir de sources limitées à 2 canaux. Ceci est réalisé à l'aide d'un décodeur surround à matrice haute-fidélité qui extrait les propriétés spatiales de l'enregistrement original sans l'ajout de colorations sonores.

### **■ Mode film**

Le mode film est utilisé par les programmes de télévision stéréo et toutes les émissions codées en Dolby Surround. Le résultat est une amélioration de la directionnalité du champ acoustique qui se rapproche de la qualité sonore discrète en 5.1 canaux.

## **Dolby Surround Pro Logic**

Il s'agit de l'une des méthodes de décodage Dolby Surround, Dolby Surround Pro Logic produit quatre canaux à partir d'un son à 2 canaux. Comparé au système Dolby Surround précédent, Dolby Surround Pro Logic reproduit un effet panoramique de gauche à droite plus naturel et localise les sons plus précisément. Pour profiter pleinement de Dolby Surround Pro Logic, vous devez disposer d'une paire d'enceintes surround et d'une enceinte centrale. Les enceintes surround émettent un son mono.

## **Dolby TrueHD**

Dolby TrueHD est une technologie de codage sans perte prenant en charge jusqu'à 8 canaux de son surround multicanaux pour les disques optiques de la prochaine génération. Le son reproduit est fidèle bit par bit à la source originale.

## **DTS**

Technologie de compression audio numérique développée par DTS, Inc. Cette technologie est compatible avec le son surround 5.1 canaux. Ce format comprend un canal arrière stéréo et un canal de caisson de graves discret. Le DTS fournit les mêmes 5.1 canaux discrets de haute qualité audio numérique. Une séparation efficace des canaux est possible, car toutes les données des canaux sont enregistrées de façon discrète et traitées de façon numérique.

## **DTS-HD High Resolution Audio**

Développé en tant qu'extension du format DTS Digital Surround. Ce format prend en charge une fréquence d'échantillonnage maximale de 96 kHz et un son surround 7.1 multicanaux. DTS-HD High Resolution Audio possède un taux de transmission maximal de 6 Mbits/s, avec une compression à perte.

## **DTS-HD Master Audio**

DTS-HD Master Audio possède un taux de transmission maximal de 24,5 Mbits/s et utilise une compression sans perte. DTS-HD Master Audio correspond à une fréquence d'échantillonnage maximale de 192 kHz et à un son 7.1 canaux maximum.

## **Format entrelacé (balayage entrelacé)**

Le format entrelacé est la méthode standard NTSC d'affichage des images TV à la vitesse de 30 images par seconde. Chaque image est balayée deux fois (alternativement les lignes de balayage paires et les lignes de balayage impaires) à la vitesse de 60 par seconde.



## **Format progressif (balayage séquentiel)**

Contrairement au format entrelacé, le format progressif peut reproduire 50 - 60 images par seconde en affichant la totalité des lignes de balayage (525 lignes pour le système NTSC). L'ensemble de la qualité de l'image s'en trouve améliorée et les images fixes, le texte ainsi que les lignes horizontales sont plus nets. Ce format est compatible avec le format progressif 525 ou 625.

## **HDMI (High-Definition Multimedia Interface)**

HDMI est une interface prenant en charge à la fois les signaux audio et vidéo sur une même connexion numérique, vous permettant de bénéficier d'un son et d'une image numériques de haute qualité. La spécification HDMI prend en charge la technologie HDCP (High-bandwidth Digital Content Protection) de protection contre la copie qui intègre une technologie de codage des signaux vidéo numériques.

## **LTH (Low to High)**

LTH est un système d'enregistrement prenant en charge le pigment organique de type BD-R.

## **Menu contextuel**

Utilisation améliorée des menus disponible sur les BD-ROM. Le menu contextuel s'affiche lorsque vous appuyez sur POP UP/MENU en cours de lecture, et peut être utilisé pendant la lecture.

## **PhotoTV HD**

« PhotoTV HD » permet d'exprimer des textures et couleurs subtiles de manière hautement détaillée, comme sur une photo. En raccordant des appareils Sony compatibles « PhotoTV HD » avec un câble HDMI, vous pouvez bénéficier d'une toute nouvelle génération de photos de qualité HD intégrale époustouflante. Par exemple, la texture délicate de la peau, des fleurs, du sable et des vagues apparaît désormais sur grand écran dans une qualité exceptionnelle digne de celle des photos.

## **S-AIR (Sony Audio Interactive Radio frequency)**

Récemment, on a pu constater la multiplication rapide des BD/DVD, de la télévision numérique et d'autres supports de haute qualité.

Pour garantir que les subtiles nuances de ces supports de haute qualité sont restituées sans la moindre altération, Sony a développé une technologie appelée « S-AIR » pour la transmission radio de signaux audio numériques sans compression, et a intégré cette technologie dans les modèles EZW-RT10/EZW-RT10A/EZW-T100.

Cette technologie transfère les signaux audio numériques sans compression en utilisant la gamme des 2,4 GHz de la bande ISM (Industrial, Scientific, and Medical band), notamment pour les réseaux sans fil et les applications Bluetooth.

## **24p True Cinema**

Les films enregistrés à l'aide d'une caméra-film sont constitués de 24 images par seconde.

Comme les téléviseurs traditionnels (à écran cathodique et à écran plat) affichent les images à intervalles de 1/60 ou 1/50 seconde, les 24 images n'apparaissent pas à un rythme régulier.

S'il est raccordé à un téléviseur compatible 24p, le lecteur affiche chaque image à intervalles de 1/24 seconde (même intervalle que lors de l'enregistrement original à l'aide de la caméra-film, ce qui permet une reproduction fidèle de l'image cinématographique d'origine).

# Index

## Chiffres

24p True Cinema 81  
3D 31

## A

A/V SYNC 37  
Affichage automatique 61  
Affichage du panneau frontal  
10  
Amplificateur surround 44  
Atténuez - AUDIO 58  
Audio 59  
Audio DRC 58  
Audio Return Channel 61  
AVCHD 79

## B

BD-LIVE 31  
BD-R 79  
BD-RE 79  
Blu-ray Disc 79  
BONUSVIEW 31

## C

Canaux de lecture Super Audio  
CD 60  
CD 73  
Code local 73  
Code zone contrôle parental 60  
Commande pour HDMI 49, 61  
Connexion Internet BD 59  
Contenu Internet 34  
Contrôle d'accès Renderer 63  
Contrôle parental 79  
Contrôle parental BD 60  
Contrôle parental DVD 60  
Contrôle parental Vidéo  
Internet 60  
Couche lecture disque hybride  
BD 59  
Couche lecture Super Audio  
CD 60

## D

D. C. A. C. (Digital Cinema  
Auto Calibration) 51, 79  
D.BASS 40  
Démarrage auto Party 63  
Diagnostic de connexion au  
réseau 62  
Diaporama 37

Dispositifs BD Remote  
enregistrés 63  
Disques compatibles 73  
DivX® VoD 62  
DLNA 34, 62  
Dolby Digital 38, 80  
Dolby Digital Plus 80  
Dolby Pro Logic II 80  
Dolby Surround Pro Logic 80  
Dolby TrueHD 80  
DTS 38, 80  
DTS-HD 80  
DVD 73

## E

Economiseur d'écran 61  
Effet sonore 59  
Enregistrement dispositif BD  
Remote 63  
Etalonnage automatique 51, 59

## F

Fête 34  
FM MODE 41  
Format de l'écran 57  
Format de la sortie vidéo 57  
Format entrelacé 80  
Format image DVD 57  
Format progressif 81

## G

Gradateur 61

## H

HDMI  
YCbCr/RGB (HDMI) 58  
HDMI (High-Definition  
Multimedia Interface) 81

## I

Informations de lecture 32  
Informations système 62  
Initialiser informations  
personnelles 63

## L

Liste des codes de langue 78  
LTH 81

## M

Menu BD/DVD 59  
Mettre à jour 57  
Mémoire interne 31  
Mise à jour réseau 57  
Mise en veille auto 61  
Mode Conversion cinéma 57  
Mode de démarrage rapide 10  
Mode de pause 58  
Mot de passe 60

## N

NIGHT MODE 40

## O

Options stockage de données  
BD 60  
OSD 61

## P

Panneau arrière 11  
Panneau frontal 9  
Paramètres Réseau 62  
PhotoTV HD 81

## R

RDS 43  
Retour aux réglages par défaut  
d'usine 63  
Régl. facile 26, 63  
Réglage de Renderer 62  
Réglage de sortie 3D 57  
Réglage MIX Audio BD 58  
Réglage taille d'écran TV pour  
3D 57  
Réglages Audio 58  
Réglages Contrôle parental 60  
Réglages Ecran 57  
Réglages Encintes 53, 59  
Connexion 53  
Distance 53  
Niveau 54  
Réglages Gracenote 62  
Réglages Musique 60  
Réglages Réseau 62  
Réglages S-AIR 61  
Réglages serveur de connexion  
62  
Réglages Visualisation BD/  
DVD 59  
Réinitialisation 63

## **S**

S-AIR 44, 81

  Changement FR 48

  Mode 46

  Pairage 47

  Récepteur S-AIR 44

  Standby 46

SLEEP 54

Son diffusé multiplex 39

Sortie audio 58

Sortie BD/DVD-ROM 1080/

  24p 58

Sortie Deep Colour HDMI 58

Sous-titre 59

SYSTEM MENU 29, 37, 40

## **T**

Télécommande 12

Tonalité d'essai 54

Type TV 57

## **U**

USB 32

## **V**

Verrouillage enfant 55

Vidéo Internet BRAVIA 34

Vidéo Internet non classé 60

## **W**

WEP 25

WPA2-PSK (AES) 26

WPA2-PSK (TKIP) 25

WPA-PSK (AES) 26

WPA-PSK (TKIP) 25

Il est possible que le logiciel de ce système soit mis à jour à l'avenir. Pour obtenir des informations sur les mises à jour disponibles, veuillez vous rendre sur l'URL suivante :

Pour les clients en Europe et en Russie : <http://support.sony-europe.com/>

Pour les clients en Asie et en Australie : <http://www.sony-asia.com/support>

**HDMI**

BD **LIVE™**

**DVD**  
VIDEO™

**R-D-S**

  
SUPER AUDIO CD

COMPACT  
**disc**  
DIGITAL AUDIO

 **DOLBY**  
TRUEHD

 **dts-HD™**  
Master Audio

  
**Java**  
POWERED

---

<http://www.sony.net/>

