

Imprimante Photo Numérique

DPP-FP85/FP95

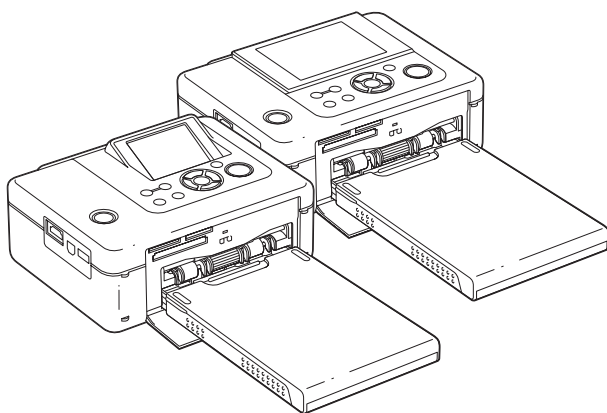

Mode d'emploi

Avant d'utiliser cet appareil, veuillez lire les manuels « A lire avant toute utilisation » et « A propos des kits d'impression » fournis ainsi que le présent « Mode d'emploi » attentivement et conservez-les pour toute référence ultérieure.

Avant de commencer

Préparations

Impression directe

Impression à partir d'un appareil
photo numérique PictBridge

Impression à partir d'un
périphérique compatible
Bluetooth

Impression à l'aide d'un
ordinateur

Messages d'erreur

Dépannage

Informations complémentaires

**SUPER
COAT 2**
MEMORY STICK

PictBridge

HDMI

BRAVIA
Sync

AVERTISSEMENT

Pour éviter tout risque d'incendie ou d'électrocution, n'exposez pas l'appareil à la pluie ou à l'humidité.

Pour les clients au Canada

Cet appareil numérique de la classe B est conforme à la norme NMB-003 du Canada.

A l'attention des clients résidant en Europe

Ce produit a été testé et déclaré compatible avec les limites définies par la directive EMC concernant l'utilisation de câbles de raccordement inférieurs à 3 mètres.

Attention

A certaines fréquences spécifiques, les champs électromagnétiques peuvent altérer l'image de cette imprimante photo numérique.

Avis

Si de l'électricité statique ou un électromagnétisme entraînent une interruption du transfert des données en cours (échec), relancez l'application ou débranchez le câble de communication (USB, etc.), puis rebranchez-le.

Avis aux consommateurs des pays appliquant les Directives UE

Le fabricant de ce produit est Sony Corporation, 1-7-1 Konan Minato-ku Tokyo, 108-0075 Japon. Le représentant agréé pour la compatibilité électromagnétique et la sécurité du produit est Sony Deutschland GmbH, Hedelfinger Strasse 61, 70327 Stuttgart, Allemagne. Pour toute question relative à la garantie ou aux réparations, reportez-vous à l'adresse que vous trouverez dans les documents ci-joints, relatifs à la garantie et aux réparations.

Traitement des appareils électriques et électroniques en fin de vie (Applicable dans les pays de l'Union Européenne et aux autres pays européens disposant de systèmes de collecte sélective)



Ce symbole, apposé sur le produit ou sur son emballage, indique que ce produit ne doit pas être traité avec les déchets ménagers. Il doit être remis à un point de collecte approprié pour le recyclage des équipements électriques et électroniques. En s'assurant que ce produit est bien mis au rebut de manière appropriée, vous

aiderez à prévenir les conséquences négatives potentielles pour l'environnement et la santé humaine. Le recyclage des matériaux aidera à préserver les ressources naturelles. Pour toute information supplémentaire au sujet du recyclage de ce produit, vous pouvez contacter votre municipalité, votre déchetterie ou le magasin où vous avez acheté le produit.

La copie, la modification et l'impression du contenu d'un CD, de programmes télévisés ou de tout autre contenu protégé par des droits d'auteur, tels que des images ou des publications ou de tout autre contenu dans un but autre que l'enregistrement ou la création personnels, sont limitées à un usage strictement privé ou domestique. Excepté dans le cas où vous détenez les droits d'auteur ou que vous avez obtenu des détenteurs des droits d'auteur la permission de copier le contenu, l'utilisation de ce contenu hors des limites définies par le présent document constitue une transgression des lois sur les droits d'auteur et peut entraîner l'octroi de dommages et intérêts au détenteur de ces droits.

Lors de l'impression de photographies avec cette imprimante, veillez à ne pas enfreindre les termes des lois sur les droits d'auteur.

L'utilisation ou la modification non autorisée de portraits de personnes peut également constituer une infraction aux droits de ces personnes.

La prise de photographies peut être interdite dans le cadre de certaines manifestations, représentations ou expositions.

Recommandations de sauvegarde

Pour éviter tout risque potentiel de perte de données en cas d'activation accidentelle ou de problèmes de fonctionnement de l'imprimante, il est recommandé d'effectuer une copie de sauvegarde de vos données.

Information





EN AUCUN CAS LE REVENDEUR NE POURRA ETRE TENU RESPONSABLE DE DOMMAGES DE QUELQUE NATURE QU'ILS SOIENT, DIRECTS, INDIRECTS OU CONSECUTIFS OU D'UNE PERTE OU DEPENSE RESULTANT DE L'EMPLOI D'UN PRODUIT DEFECTUEUX OU DE L'EMPLOI DE TOUT PRODUIT.

Sony décline toute responsabilité quant aux dommages ou aux pertes du contenu de l'enregistrement causés par l'utilisation ou un dysfonctionnement de l'imprimante ou de la carte mémoire.

Remarques sur l'écran LCD

- La qualité et les couleurs de l'image affichée sur l'écran ne sont pas identiques à celles de l'image imprimée car les profils ou les méthodes au phosphore sont différents. Veuillez considérer l'image affichée comme une référence uniquement.
- N'exercez aucune pression sur l'écran LCD. Ceci pourrait décolorer l'écran et provoquer un dysfonctionnement.
- Une exposition prolongée de l'écran LCD, du viseur ou de l'objectif aux rayons directs du soleil peut provoquer des dysfonctionnements.
- Une technologie d'extrêmement haute précision a été employée pour fabriquer l'écran LCD de sorte que 99,99 % des pixels sont opérationnels pour une utilisation effective. Il se peut, toutefois, que vous constatiez quelques petits points noirs et/ou brillants (blancs, rouges, bleus ou verts) permanents sur l'écran LCD. Ces points sont normaux pour ce procédé de fabrication et n'affectent en aucune façon l'impression.
- Les images peuvent laisser une traînée sur l'écran LCD dans un endroit froid. Ceci n'est pas une anomalie.

Marques commerciales et droits d'auteur

- « BRAVIA », BRAVIA Sync,  Cyber-shot, , « Memory Stick », MEMORY STICK, « Memory Stick Duo », MEMORY STICK DUO, « MagicGate Memory Stick », « Memory Stick PRO », MEMORY STICK PRO, « Memory Stick PRO Duo », MEMORY STICK PRO DUO, « Memory Stick PRO-HG Duo », MEMORY STICK PRO-HG DUO, « Memory Stick Micro », MEMORY STICK MICRO, M2, « Memory Stick-ROM », MEMORY STICK-ROM, « MagicGate », et MAGICGATE sont des marques commerciales de Sony Corporation.
- HDMI, , et High-Definition Multimedia Interface sont des marques commerciales ou des marques déposées de HDMI Licensing LLC.
- Microsoft, Windows, Windows Vista et DirectX sont des marques commerciales ou déposées de Microsoft Corporation aux Etats-Unis et/ou dans d'autres pays ou régions.
- Intel et Pentium sont des marques déposées ou des marques commerciales de Intel Corporation.
- CompactFlash est une marque commerciale de SanDisk Corporation aux Etats-Unis.
-  ou xD-Picture Card™ est une marque commerciale de FUJIFILM Corporation.
-  est une marque commerciale de FotoNation Inc. aux Etats-Unis.
- **SILKYPIX**® est une marque commerciale d'Ichikawa Soft Laboratory.
- Les autres sociétés et noms de produits mentionnés dans ce document peuvent être les marques commerciales ou les marques déposées de leur détenteur respectif. Les indications « TM » et « ® » ne sont pas systématiquement mentionnées dans ce manuel.
- Cet appareil est équipé d'une fonctionnalité de reconnaissance des visages. C'est la technologie « Sony Face Recognition » créée par Sony qui est utilisée.
- La marque et le logo Bluetooth sont la propriété de Bluetooth SIG, Inc. et toute utilisation de telles marques par Sony Corporation est sous licence. Les autres marques déposées et noms de marques sont détenus par leurs propriétaires respectifs.
- Zlib
- © 1995-2002 Jean-loup Gailly and Mark Adler
- Contient iType™ et des polices provenant de Monotype Imaging Inc. iType™ est une marque commerciale de Monotype Imaging Inc.

Notice destinée aux utilisateurs

Programme © 2008 Sony Corporation

Documentation © 2008 Sony Corporation

Tous droits réservés. Le manuel ou le logiciel décrit dans ce document ne peut, en partie ou en totalité, être reproduit, traduit ou réduit sous une forme lisible par machine sans l'accord écrit préalable de Sony Corporation.

EN AUCUN CAS, SONY CORPORATION NE POURRA ETRE TENU RESPONSABLE DE DOMMAGES ACCIDENTELS, INDIRECTS OU SPECIFIQUES, RESULTANT DE OU EN CONNEXION AVEC CE MANUEL, LE LOGICIEL OU TOUTE AUTRE INFORMATION CONTENUE DANS CE DOCUMENT OU L'UTILISATION DE CEUX-CI.

En ouvrant l'enveloppe du CD-ROM, vous vous engagez à accepter tous les termes et conditions de ce contrat. Si vous n'acceptez pas ces termes et conditions, veuillez retourner immédiatement ce disque au magasin où vous vous l'êtes procuré, dans son enveloppe non ouverte, accompagné du reste de l'emballage.

Sony Corporation se réserve le droit d'apporter des modifications à ce manuel ou aux informations qu'il contient à tout moment et sans préavis.

Le logiciel décrit dans ce document peut également être régi par les termes d'un contrat de licence utilisateur distinct.

Il est interdit de modifier ou de dupliquer les données de conception, telles que les exemples d'illustration fournis dans ce logiciel, excepté pour des besoins personnels. Toute copie non autorisée de ce logiciel est interdite suivant les lois sur les droits d'auteur.

La reproduction ou la modification non autorisée de portraits ou de travaux protégés par les droits d'auteur d'autres personnes peut constituer une infraction des droits réservés aux détenteurs de ces droits.

Vous pouvez être invité à vous reporter aux manuels « A lire avant toute utilisation » et « A propos des kits d'impression » fournis lorsque le document donne des explications détaillées.

A propos des illustrations et statuts d'écran utilisés dans le présent manuel

Les illustrations et statuts d'écran utilisés dans le présent manuel sont ceux de l'imprimante DPP-FP95, sauf spécification contraire.

Table des matières

Notice destinée aux utilisateurs 4

Avant de commencer

Identification des pièces 7

Préparations

Vérification du contenu de l'emballage 9

Réglage du ruban encreur 9

Insertion du papier d'impression 10

Raccordement de la source d'alimentation secteur 12

Impression directe

Ecran LCD 13

Affichage d'aperçu d'images 13

Affichage index 14

Impression simple 15

Insertion d'une carte mémoire 15

Impression d'images sélectionnées 16

Utilisation de diverses impressions 18

Correction automatique d'une photo ratée (AUTO TOUCH-UP) 20

Edition d'une image 21

Agrandissement et réduction de la taille d'une image 21

Déplacement d'une image 21

Rotation d'une image 21

Modification d'une image 22

Ajout d'un filtre spécial à une image 22

Correction du phénomène des yeux rouges 24

Impression d'une image éditée 25

Enregistrement d'une image éditée 25

Utilisation de « Impression créatrice » 26

Réalisation d'un collimage 26

Réalisation d'un calendrier 27

Superposition d'un message sur une image 29

Ajout d'un cadre 31

Impressions avec

Imp. disposition 32

Réalisation de photos d'identité 32

Réalisation d'une impression par lots (Impression de l'index/Impression

DPOF/Imprimer tout) 33

Visualisation d'un diaporama 34

Présentation d'un diaporama 34

Réservation d'impression 35

Impression 35

Opérations sur fichier 35

Copie d'images 35

Suppression d'images sélectionnées 36

Formatage d'un « Memory Stick » 37

Modification de la configuration d'impression 38

Modification de la configuration d'affichage/imprimante 41

Impression à partir d'un téléviseur Haute définition 43

Raccordement à un téléviseur 43

Procédures d'impression 44

A propos de la commande de HDMI 45

A propos de BRAVIA PhotoTV HD ... 45

Qu'est-ce que le

« BRAVIA Sync » ? 45

Impression à partir d'un périphérique externe	46
---	----

Impression à partir d'un appareil photo numérique PictBridge

Impression à partir d'un appareil photo numérique PictBridge	47
--	----

Impression à partir d'un périphérique compatible Bluetooth

Impression à partir d'un périphérique compatible Bluetooth	48
Profils compatibles pour la communication Bluetooth	48
Préparations : connexion du DPPA-BT1	48
Impression	49
Transfert d'une image sur une carte mémoire	49

Impression à l'aide d'un ordinateur

Impression à l'aide d'un ordinateur	51
Installation du logiciel	51
Configuration système	51
Installation du pilote d'impression	52
Désinstallation du pilote d'impression	54
Installation de Picture Motion Browser	55
Désinstallation de Picture Motion Browser	56

Impression de photos depuis Picture Motion Browser	56
Pour enregistrer un dossier de navigation	60
Arrêt de l'impression	61
Impression depuis un logiciel disponible dans le commerce	61

Messages d'erreur

Si un message d'erreur apparaît	62
---------------------------------------	----

Dépannage

En cas de problème	65
En cas de bouchage papier	77
Nettoyage	78

Informations complémentaires

Précautions	79
Sécurité	79
Installation	79
Nettoyage	80
Restrictions en matière de reproduction	80
Cartes mémoire	80
« Memory Stick »	80
CarteSD	81
xD-Picture Card	82
Carte CompactFlash	82
Remarques sur l'utilisation des cartes mémoires	82
Spécifications	83
Surfaces d'impression	85
Glossaire	86
Index	87



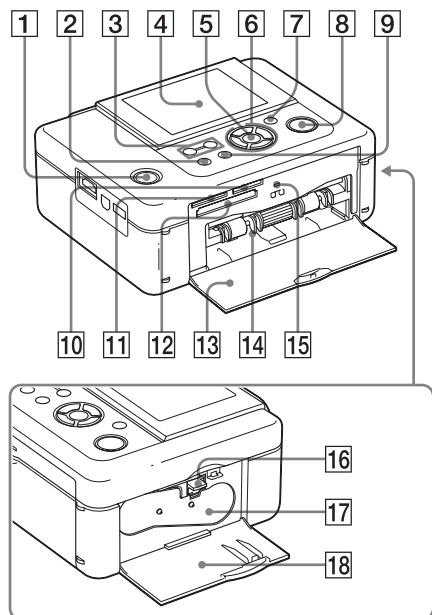

Identification des pièces

Pour plus de détails, référez-vous aux pages indiquées entre parenthèses.

Les illustrations correspondent au modèle DPP-FP95. L'emplacement et le nom des touches du modèle DPP-FP85 sont identiques, bien que la taille de l'écran LCD soit différente.



Face avant de l'imprimante

- 1 Touche  (alimentation/veille) / témoin de veille
- 2 Touche MENU
- 3 Touches  (Affichage index)  (zoom arrière) /  (zoom avant) (→ page 15)
- 4 Ecran LCD

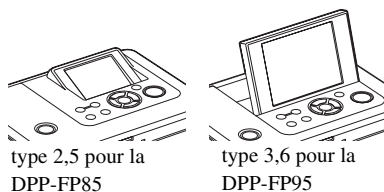

- 5 Touche ENTER
- 6 Touches de direction (, , , )
- 7 Touche AUTO TOUCH-UP (→ page 20)
- 8 Touche/témoin PRINT
- 9 Touche CANCEL
- 10 Fente « Memory Stick PRO » (Standard/Duo) (→ page 15)
- 11 Fente CarteSD/xD-Picture Card (→ page 15)
- 12 Fente pour carte CompactFlash (→ page 15)
- 13 Porte du compartiment du magasin à papier
- 14 Compartiment du magasin à papier (→ page 11)
- 15 Témoin d'accès
- 16 Levier d'éjection du ruban encreur (→ page 9)
- 17 Ruban encreur (non fourni) (→ page 9)
- 18 Porte du compartiment du ruban encreur (→ page 9)

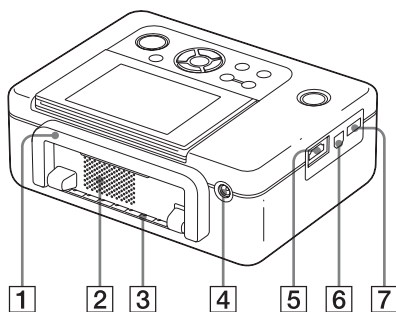

Face arrière de l'imprimante

1 Poignée

Comme illustré ci-dessous, soulevez la poignée pour transporter l'imprimante. Lorsque vous utilisez l'imprimante, remettez la poignée dans sa position initiale.

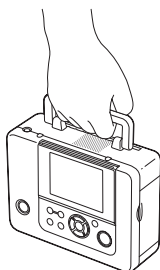

Remarques

- Lorsque vous transportez l'imprimante, veillez à retirer les cartes mémoire, les périphériques externes, le magasin à papier, l'adaptateur secteur et les autres câbles. Sinon, des problèmes de fonctionnement risquent de survenir.
- Lorsque vous utilisez l'imprimante DPP-FP95, réglez le panneau LCD dans sa position initiale.

2 Orifices de ventilation

3 Sortie papier

4 Prise DC IN 24 V (→ page 12)

Raccordez l'adaptateur secteur fourni à ce connecteur. Branchez ensuite l'adaptateur secteur à une prise murale à l'aide d'un cordon d'alimentation.

Panneau latéral gauche de l'imprimante

5 Connexion HDMI OUT (sortie) (→ page 43)

Lorsque vous utilisez l'imprimante avec un téléviseur Haute définition, raccordez un câble HDMI à cette connexion.

6 Connecteur USB Ψ (→ page 53)

Si vous utilisez l'imprimante en mode PC, raccordez un câble USB à cette connexion.

7 Connecteur PictBridge/EXT INTERFACE (→ pages 46 à 48)

Lors de l'utilisation d'un appareil photo numérique compatible PictBridge, d'un périphérique de stockage de masse tel qu'une mémoire USB ou un périphérique de stockage de photos, d'un adaptateur USB Bluetooth (DPPA-BT1*) ou de tout autre périphérique USB externe, raccordez-le à cette connexion.

(*Dans certaines régions, l'adaptateur USB Bluetooth DPPA-BT1 n'est pas proposé à la vente.)

Vérification du contenu de l'emballage

Assurez-vous que les accessoires suivants sont fournis avec votre imprimante.

- Magasin à papier (1)
- Adaptateur secteur (1)
- Cordon d'alimentation secteur*¹ (1)
- Cartouche de nettoyage (1)/Feuille de nettoyage (1)
- CD-ROM (Logiciel du pilote d'impression Windows v 1.0 et Picture Motion Browser v 3.0) (1)
- Mode d'emploi (le présent livret)
- A lire avant toute utilisation (1)
- A propos des kits d'impression (1)
- Garantie (Dans certaines régions, la garantie n'est pas fournie.) (1)
- Contrat de licence de l'utilisateur final Sony (1)

*¹ La forme de la prise et les caractéristiques du cordon d'alimentation secteur varient selon la région où vous achetez l'imprimante.

A propos des Kits d'impression Sony (non fournis)

Veillez utiliser un kit d'impression couleur Sony (en option) conçu pour l'imprimante. Pour plus de détails, reportez-vous au document « A propos des kits d'impression » fourni.

Réglage du ruban encreur

- 1 Tirez la porte du compartiment du ruban encreur pour l'ouvrir.
- 2 Insérez le ruban encreur dans la direction de la flèche jusqu'à ce qu'il s'enclenche.

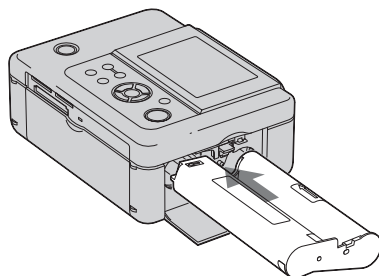

- 3 Fermez la porte du compartiment du ruban encreur.

Remplacement du ruban encreur

Poussez le levier d'éjection bleu vers le haut, puis enlevez le ruban encreur vide.

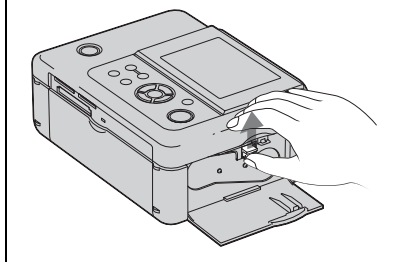

Remarques

- Ne touchez pas le ruban encreur et ne le stockez pas dans un endroit poussiéreux. La présence d'empreinte de doigts ou de poussière sur le ruban encreur peut provoquer des défauts d'impression.
- Ne rembobinez pas le ruban encreur et n'utilisez pas de ruban encreur rembobiné pour imprimer. Sinon, l'impression sera de mauvaise qualité et une erreur pourrait survenir. Si le ruban encreur ne s'enclenche pas, retirez-le et insérez-le de nouveau. Lorsque le ruban encreur est trop lâche pour être chargé, et dans ce cas seulement, appuyez sur le centre du ruban tout en tournant le ruban encreur dans le sens de la flèche pour le tendre.

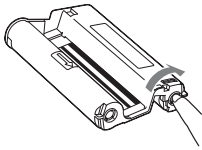

Ne tournez pas le ruban dans les sens indiqués ici

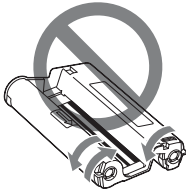

- Ne démontez pas le ruban encreur.
- Ne tirez pas le ruban du ruban encreur.
- Ne retirez pas le ruban encreur pendant l'impression.
- Evitez de placer le ruban encreur dans un endroit sujet aux températures ou à l'humidité élevées, poussiéreux ou exposé à la lumière directe du soleil. Veuillez le stocker dans un endroit frais et sombre et l'utiliser peu de temps après sa fabrication. Selon les conditions de stockage, le ruban encreur peut se détériorer. L'utilisation d'un tel ruban encreur pourrait affecter les résultats d'impression, pour lesquels nous n'offrons pas de garantie ou de compensation.

Insertion du papier d'impression

- 1** Ouvrez le couvercle du magasin à papier.

Enfoncez les pièces des deux côtés du couvercle du magasin à papier (indiquées par des flèches) et ouvrez le couvercle du magasin à papier.

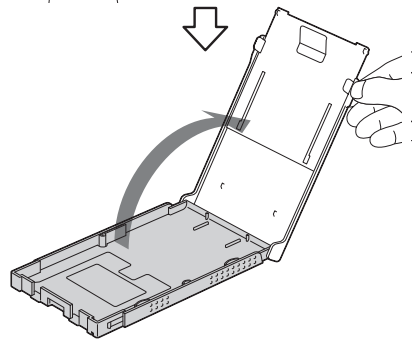
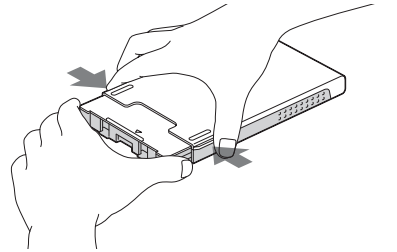

- 2** Insérez du papier d'impression dans le magasin à papier.

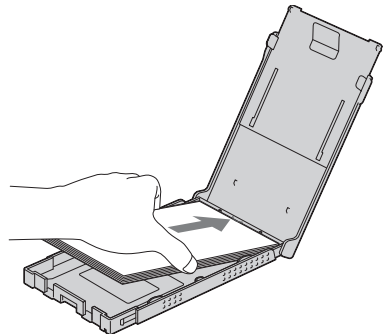

3 Fermez le couvercle du magasin à papier.

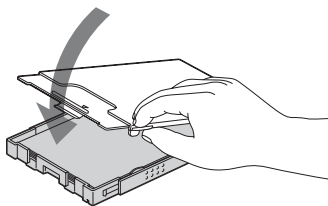

4 Ouvrez le couvercle coulissant.

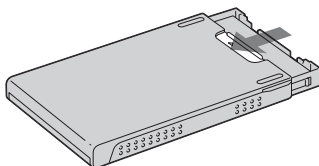

5 Insérez le magasin à papier dans l'imprimante.

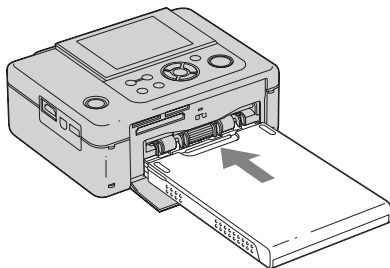

Remarques

- Vous pouvez ajouter jusqu'à 20 feuilles de papier d'impression. Ventilez bien le papier d'impression. Insérez le papier d'impression, la feuille de protection vers le haut. Retirez ensuite la feuille de protection.
- Insérez le papier d'impression, la surface à imprimer (le côté vierge) vers le haut.
- Ne touchez pas la surface d'impression. Les empreintes de doigts ou toute contamination de la surface d'impression peut provoquer une impression imparfaite.
- Ne pliez ou ne perforez pas le papier avant l'impression.

- Pour éviter tout bourrage papier ou dysfonctionnement de l'imprimante, suivez les consignes suivantes avant l'impression :
 - N'écrivez ou ne tapez rien sur le papier d'impression.
 - Ne collez pas d'autocollant ou n'apposez pas de timbre sur le papier d'impression.
 - Lors de l'ajout de papier d'impression dans le magasin à papier, veillez à ce que le nombre total de feuilles de papier d'impression ne dépasse pas 20.
 - N'insérez pas différents types de papier dans le magasin à papier.
 - N'effectuez pas d'impression sur du papier d'impression utilisé. Le fait d'imprimer une image deux fois sur le même papier n'épaissit pas l'image imprimée.
 - Utilisez uniquement du papier destiné à cette imprimante.
 - N'utilisez pas de papier éjecté sans avoir été imprimé.

Remarques sur le stockage du papier d'impression

- Pour stocker du papier dans le magasin, retirez le magasin à papier de l'imprimante et fermez le couvercle coulissant du magasin.
- Evitez de stocker le papier imprimé avec les faces imprimées se touchant, ou en contact avec du caoutchouc ou des produits plastiques comme du chlorure de vinyle ou du plastifiant pendant une longue période ; des changements de couleur ou une détérioration de l'image imprimée peuvent survenir.
- Evitez de placer le papier d'impression dans un endroit sujet aux températures ou à l'humidité élevées, poussiéreux ou exposé à la lumière directe du soleil.
- Lorsque vous souhaitez stocker du papier partiellement utilisé, stockez-le dans son emballage original ou dans un emballage similaire.

Raccordement de la source d'alimentation secteur

- 1 Insérez la prise de l'adaptateur secteur dans la prise DC IN 24 V située à l'arrière de l'imprimante.
- 2 Raccordez une extrémité du cordon d'alimentation secteur à la connexion de l'adaptateur secteur, et l'autre à une prise murale.

Remarques

- Ne placez pas l'imprimante dans un endroit instable comme sur une table bancale.
- Laissez suffisamment de place autour de l'imprimante. Pendant l'impression, le papier sort quelques fois de l'arrière. Laissez au moins 10 cm (13/32 pouces) d'espace derrière l'imprimante.
- Branchez l'adaptateur secteur sur une prise murale proche et facile d'accès. En cas de problème lors de l'utilisation de l'adaptateur, coupez immédiatement l'alimentation en débranchant la fiche de la prise murale.
- Ne court-circuitiez pas la fiche de l'adaptateur secteur avec un objet métallique, cela pourrait provoquer un dysfonctionnement.
- N'utilisez pas un adaptateur secteur situé dans un espace restreint, par exemple entre un mur et un meuble.
- Lorsque vous avez terminé d'utiliser l'adaptateur secteur, débranchez-le de la prise DC IN 24 V de l'imprimante et des sources d'alimentation secteur.
- L'imprimante est toujours connectée à la source d'alimentation tant qu'elle est branchée à la prise murale, même si elle est éteinte.

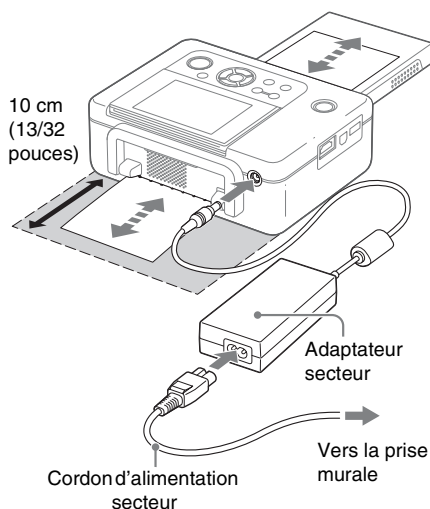

Ecran LCD

Affichage d'aperçu d'images

Affich. sur écran Act.

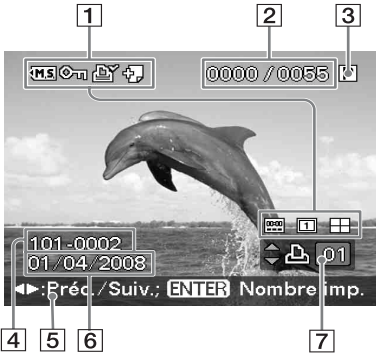

Affich. sur écran Dés.



Affich. sur écran Détails



Vous pouvez modifier l'affichage de l'aperçu d'images en réglant « Affich. sur écran » à partir du menu Config. d'affichage/imprimante. Pour afficher une image différente, appuyez sur </>.

1 Indications de réglage/d'insertion

Les indications d'insertion et les informations de réglage d'une image s'affichent.

Icônes	Signification
	« Memory Stick »
	Fente pour carte CompactFlash
	Fente pour carte CarteSD
	xD-Picture Card
	Entrée du périphérique externe
	Indication de protection
	Indication de pré-réglage DPOF
	Indication de fichier associé (S'affiche lorsqu'il y a un fichier associé, comme un fichier de type film ou miniature par courrier électronique.)
	Indique Impression date « Act. ».
	Indique Impression date (Date/Heure) « Act. ».
	Indique « Motif 1 » (Marges).
	Indique « Motif 2 » (Marges).
	Indique Pages par feuille 4 « Act. ».
	Indique Pages par feuille 9 « Act. ».
	Indique Pages par feuille 16 « Act. ».

2 Nombre d'images sélectionnées/ Nombre total d'images

- 3 **Indication du ruban encreur**
P : Taille P (format carte postale)
C : Cartouche de nettoyage
- 4 **Numéro de l'image (numéro de fichier - numéro de dossier)***
(*Fichiers compatibles DCF uniquement.
Dans le cas de formats de fichiers différents, seul le nom du fichier s'affiche.)
- 5 **Conseils d'utilisation**
- 6 **Date de la prise de vue ou de l'enregistrement (*jour/mois/année)**
- 7 **Réglage du nombre d'impressions**
- 8 **Affichage de données d'image détaillées**

Affichage index

Affiche une liste des images contenues sur le support sélectionné (Affichage index). Vous pouvez modifier l'affichage index en sélectionnant « par nom » ou « par date » sur le menu Affichage index.

Affichage index « par nom »

Les images sont listées dans l'ordre de leur nom de fichier.

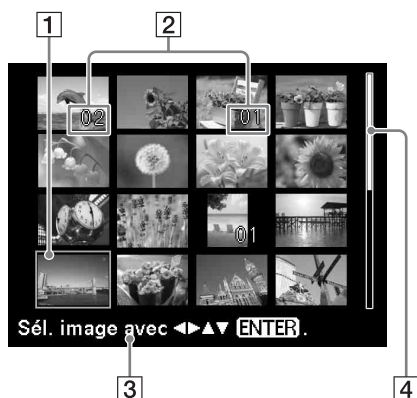

Affichage index « par date »

Les images sont listées chronologiquement, par leur date de prise de vue ou d'enregistrement.

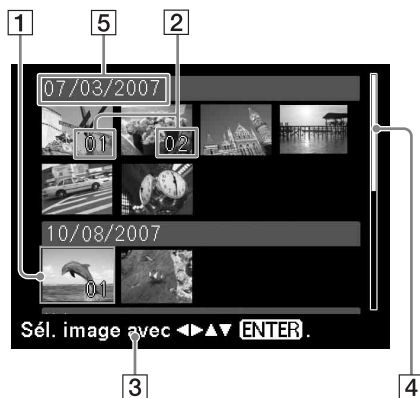

- 1 **Curseur (cadre orange)**
Vous pouvez déplacer le curseur (sélection) en appuyant sur <◀/▶/Δ/▽.
- 2 **Définition du nombre d'impressions**
- 3 **Conseils d'utilisation**
- 4 **Barre de défilement**
Indique l'emplacement de l'image dans le nombre total d'images.
- 5 **Date de prise de vue (*jour, mois et année)**
* Les paramètres par défaut diffèrent selon le pays ou la région d'achat de l'imprimante.
Lors de votre première utilisation de l'imprimante, veuillez régler chaque élément. Vous pouvez modifier l'ordre de mois, jour et année (page 42).



Remarque

Lorsque le nombre d'image dépasse 2 000, les images ne peuvent plus être affichées par date. Elles s'affichent par nom de fichier.

Passage de l'affichage d'aperçu d'images à l'affichage index





Vous pouvez modifier l'affichage comme suit :

- **Pour afficher l'affichage index**

Dans un affichage d'aperçu d'images, appuyez sur  (Affichage index)/ (Réd.).

Lorsqu'une image est agrandie, appuyez plusieurs fois sur . Une image est réduite à sa taille initiale et l'affichage index s'affiche.

- **Pour afficher un affichage d'aperçu d'images**

Dans l'affichage index, appuyez sur /// pour déplacer le curseur vers l'image désirée, puis appuyez sur ENTER ou  (Agrand.). L'affichage passe de l'affichage index à un affichage d'aperçu d'images.

- **Pour agrandir une image**

Dans un affichage d'aperçu d'images, appuyez plusieurs fois sur  (Agrand.). L'image est agrandie jusqu'à 5 fois sa taille initiale.

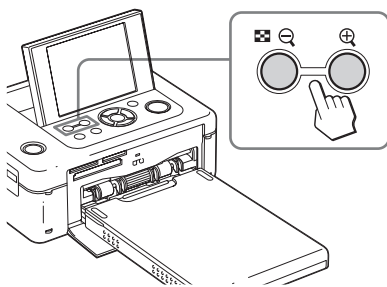

Impression simple

Insertion d'une carte mémoire

Avec l'étiquette vers le haut, insérez une carte mémoire (« Memory Stick », « Memory Stick Duo », Carte CompactFlash, CarteSD ou xD-Picture Card) contenant les images à imprimer dans la fente appropriée, jusqu'à ce qu'elle s'enclenche correctement. Pour les types de cartes mémoire que vous pouvez utiliser avec l'imprimante, référez-vous aux pages 80 à 82.

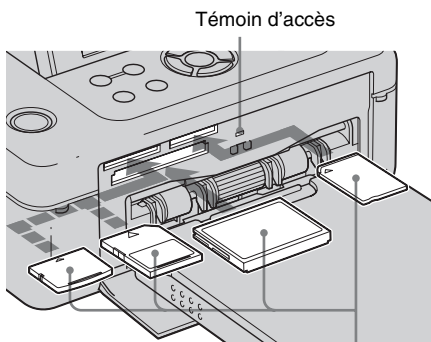

L'étiquette vers le haut (de gauche à droite) xD-Picture Card, CarteSD, carte CompactFlash ou « Memory Stick », (« Memory Stick Duo »))

Pour éjecter une carte mémoire





Retirez lentement la carte mémoire de la fente en tirant dans le sens inverse de celui dans lequel vous l'avez insérée.

Remarques

- Insérez uniquement la carte mémoire que vous souhaitez utiliser pour l'impression. Lorsque vous insérez plusieurs cartes mémoire, la priorité est donnée à celle qui a été insérée la première.
- L'imprimante prend en charge les supports de taille standard et de petite taille. Il n'est pas nécessaire d'utiliser un adaptateur Memory Stick Duo.
- La fente de CarteSD/xD-Picture Card détecte automatiquement le type de carte.
- Pour utiliser une carte mémoire, suivez les étapes décrites aux pages 80 à 82.

Impression d'images sélectionnées

Cette section explique comment afficher les images d'une carte mémoire ou d'un périphérique externe sur l'écran LCD de l'imprimante, et comment imprimer des images sélectionnées (impression directe). Pour la procédure à suivre pour imprimer à partir d'un périphérique externe, référez-vous à la page 46.

- 1** Appuyez sur  (alimentation/veille) pour allumer l'imprimante. Le témoin de veille de l'imprimante s'allume en jaune vert. Une image stockée dans la carte mémoire ou le périphérique externe s'affiche sur l'écran LCD.
- 2** Appuyez sur  /  pour afficher l'image que vous souhaitez imprimer.
- 3** Réglez le nombre d'impressions. Pour imprimer une copie de l'image affichée, ignorez cette procédure et allez à l'étape suivante. Appuyez sur ENTER pour afficher l'indication de quantité d'impressions. Appuyez ensuite sur  /  pour indiquer le nombre de copies, puis appuyez sur ENTER.



4 Appuyez sur PRINT.

Lorsque la touche PRINT s'allume en vert, l'imprimante est prête à imprimer. Toutes les images possédant un réglage de quantité d'impression sont imprimées.

Pour imprimer plusieurs images

Répétez les étapes 2 et 3.

Pour modifier le nombre d'impressions

Affichez l'image dont vous souhaitez modifier le nombre d'impressions et appuyez sur ENTER pour afficher l'indicateur de quantité d'impressions. Appuyez ensuite sur  /  pour régler la quantité d'impressions, puis appuyez sur ENTER.

L'impression est annulée si vous sélectionnez « 0 ».

Agrandissement d'une image à imprimer (Impression Rognage)

Appuyez sur  (Agrand.). Vous pouvez agrandir une image jusqu'à 5 fois sa taille originale.

Appuyez sur PRINT pour afficher l'aperçu avant impression. Appuyez à nouveau sur PRINT pour imprimer l'aperçu d'images.

Pour rétablir la taille originale, appuyez sur  (Réd.).

Remarques

- Ne déplacez ou n'éteignez jamais l'imprimante en cours d'impression ; le ruban encreur pourrait rester bloqué ou un bourrage papier pourrait survenir. Si vous avez éteint l'imprimante, laissez le magasin à papier inséré et allumez-la de nouveau. Après l'éjection du papier, reprenez l'impression.
- Ne retirez pas le magasin à papier pendant l'impression. Sinon, des problèmes de fonctionnement risquent de survenir.
- Pendant l'impression, le papier sort quelques fois. Ne touchez pas le papier sorti, et ne tirez pas.
- En cas de bourrage du papier d'impression, référez-vous à la page 77.

A propos des images intégrées

Si vous appuyez sur ENTER lorsque rien n'est connecté à l'imprimante, les images contenues dans l'imprimante s'affichent. Vous pouvez imprimer ou régler les images intégrées.

A propos de la sélection d'entrée

L'imprimante n'est pas équipée d'un commutateur de sélection d'entrée. Lorsque vous insérez une carte mémoire ou que vous branchez un périphérique externe à l'imprimante, les images du support connecté s'affichent automatiquement. Lorsque plusieurs cartes mémoire sont insérées, ou en combinaison avec un périphérique externe, la priorité est donnée au support connecté le premier.

Lorsque vous allumez l'imprimante avec plusieurs supports insérés ou connectés, l'imprimante les détecte dans l'ordre suivant : « Memory Stick », carte CompactFlash, CarteSD, xD-Picture Card et périphérique externe raccordé à la connexion PictBridge/EXT INTERFACE.

En mode démonstration

Au bout de cinq secondes, si aucune carte mémoire n'est insérée et qu'aucun périphérique externe n'est raccordé, l'imprimante passe en mode de démonstration.

Appuyer sur un bouton ou connecter une carte mémoire ou un périphérique externe met fin au mode démonstration.

Utilisation de diverses impressions

Fonctionnement à l'aide des touches de l'imprimante

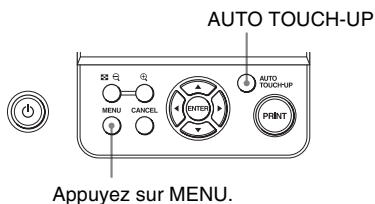

1 Edit. → page 21

Vous pouvez régler la taille, la position ou la teinte de l'image sélectionnée, ainsi que d'autres éléments de propriété d'image.



Options	Effet
	Augmente ou réduit la taille d'une image.
	Déplace une image.
	Fait pivoter une image.
	Règle la qualité d'une image.
	Ajoute un filtre à une image.

Réglage AUTO TOUCH-UP

→ page 20

En plus du réglage automatique Auto Fine Print5, les réglages suivants sont effectués :

- CORRECTION DU TEINT
- Corr. contre-jour (à l'aide de la fonction de reconnaissance des visages)
- Corr. mise au point
- Correction des yeux rouges

Vous pouvez utiliser le réglage AUTO TOUCH-UP au cours des opérations des menus Edit. ou Impression créatrice.

- Appuyez sur <|/> pour sélectionner l'élément désiré, puis appuyez sur ENTER.
- Pour quitter le menu, appuyez une nouvelle fois sur MENU.

Options	Effet
	Corrige le phénomène des yeux rouges.
	Annule la modification qui vient d'être sélectionnée et réinitialise l'image à l'état précédant l'édition.
	Enregistre l'image éditée.
	Vous pouvez régler l'exposition, la mise au point, les yeux rouges et apporter d'autres corrections automatiques en appuyant sur la touche AUTO TOUCH-UP.
	Imprime une image éditée.
	Quitte le menu Edit.

2 Impression créatrice → page 26

Vous pouvez créer un calendrier, une photo d'identité ou divers types d'impression.

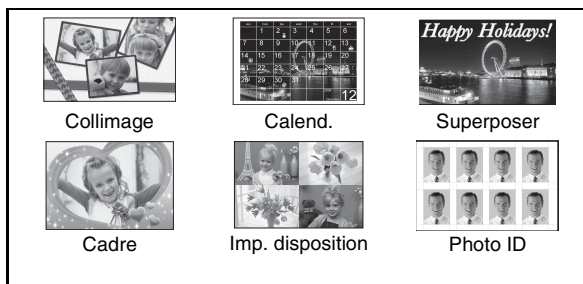
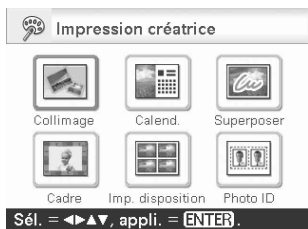

3 Impressions par lots → page 33



Vous pouvez utiliser une impression par lots d'images comme « Impression de l'index », « Impression DPOF » ou « Imprimer tout ».



Impression de l'index

4 Diaporama → page 34



Vous pouvez réaliser un diaporama des images sauvegardées sur une carte mémoire ou un périphérique externe. Vous pouvez également réaliser un diaporama des images « Impression créatrice ».

5 Configuration d'impression



→ page 38

6 Config. d'affichage/imprimante

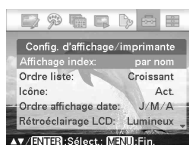

→ page 41

7 Opérations sur fichier → page 35



- Copie d'images entre cartes mémoire
- Suppression d'une image
- Formatage d'un « Memory Stick »

Correction automatique d'une photo ratée (AUTO TOUCH-UP)

1 Sélectionnez l'image que vous souhaitez modifier, puis appuyez sur AUTO TOUCH-UP. Le réglage de l'image sélectionnée débute. Le résultat du réglage s'affiche à l'écran. Lorsqu'un visage humain est détecté, il s'affiche avec un cadre pendant les réglages.

Pour vérifier le résultat du réglage avec plus de précision :

Appuyez sur \mathcal{Q} pour agrandir l'image. (L'image ne sera pas agrandie lors de l'impression.)

Pour afficher une nouvelle fois l'image originale (celle d'avant les réglages)

Appuyez sur AUTO TOUCH-UP. Pour afficher l'image modifiée, appuyez une nouvelle fois sur AUTO TOUCH-UP.

Si vous avez défini un nombre d'impressions pour plusieurs images

Toutes les images possédant un réglage de quantité d'impressions sont modifiées. Pour afficher d'autres images, appuyez sur $\triangleleft/\triangleright$.

Pour modifier le nombre d'impressions

Appuyez sur ENTER pour afficher l'indication de quantité d'impressions. Appuyez ensuite sur Δ/∇ pour régler la quantité d'impressions, puis appuyez sur ENTER.

2 Appuyez sur PRINT. L'impression de l'image ou des images sélectionnée(s) débute.

Conseil

Les réglages sont uniquement appliqués à l'image en cours d'impression. L'image originale ne sera pas modifiée.

Remarques

- Après le réglage AUTO TOUCH-UP, vous ne pouvez pas procéder à une Impression Rognage d'une image qui a été agrandie en appuyant sur \mathcal{Q} .
- Selon l'image, il se peut qu'un visage ne soit pas détecté automatiquement. Si l'éclairage du visage n'est pas réglé correctement, sélectionnez « Ajust. » dans le menu Edit. pour régler manuellement la luminosité (page 22).
- Selon l'image, le phénomène de flou risque de ne pas être corrigé. Dans ce cas, utilisez la fonction « Netteté » de Ajust. dans le menu Edit. pour régler la netteté manuellement (page 22).
- La réduction des zones floues est sans effet sur les flous résultant d'un bougé de l'appareil photo.
- Selon l'image, le phénomène des yeux rouges risque de ne pas être corrigé. Dans ce cas, effectuez une correction des yeux rouges pour faire des réglages manuels des yeux rouges (page 24).







La fonction de correction automatique des yeux rouges de cette imprimante utilise la technologie de FotoNation Inc. aux Etats-Unis.

SILKYPIX®

La fonction de correction « CORRECTION DU TEINT » de l'imprimante fait appel à la technologie de Ichikawa Soft Laboratory.

Edition d'une image



Agrandissement et réduction de la taille d'une image

- 1 Dans le menu  Edit. (page 18), appuyez sur $\triangleleft/\triangleright$ pour sélectionner  (Agrand.) afin d'agrandir une image, ou sur  (Réd.) pour la réduire, puis appuyez sur ENTER. Chaque fois que vous appuyez sur la touche, l'image est agrandie ou réduite. Vous pouvez également utiliser les touches \oplus (zoom avant) et \ominus (zoom arrière) pour agrandir ou réduire l'image :
 -  : jusqu'à 200 %
 -  : inférieur à 60 %



Remarque

La qualité d'une image agrandie risque de se dégrader selon sa taille.

Déplacement d'une image

- 1 Dans le menu  Edit. (page 18), appuyez sur $\triangleleft/\triangleright$ pour sélectionner  (Dépl.), puis appuyez sur ENTER. Les indicateurs $\triangleleft/\triangleright/\triangle/\nabla$ apparaissent à gauche/à droite/au-dessus/en dessous de l'image et vous pouvez la déplacer.
- 2 Déplacez l'image en utilisant $\triangleleft/\triangleright/\triangle/\nabla$.
- 3 Appuyez sur ENTER. L'image est définie dans sa position actuelle.
- 4 Appuyez sur PRINT.



Rotation d'une image

- 1 Dans le menu  Edit. (page 18), appuyez sur $\triangleleft/\triangleright$ pour sélectionner  (Pivot.), puis appuyez sur ENTER. Le menu Pivot. s'affiche.



- 2 Appuyez sur \triangle/∇ pour sélectionner le sens de rotation de l'image, puis appuyez sur ENTER.
 - Pivot. 90° horaire : chaque fois que vous appuyez sur ENTER, l'image pivote de 90° dans le sens des aiguilles d'une montre.
 - Pivot. 90° anti-horaire : chaque fois que vous appuyez sur ENTER, l'image pivote de 90° dans le sens inverse des aiguilles d'une montre.
- 3 Appuyez sur PRINT.

Modification d'une image

1 Dans le menu  Edit. (page 18), appuyez sur </> pour sélectionner  (Ajust.), puis appuyez sur ENTER.

Le menu Ajust. s'affiche.

2 Appuyez sur Δ/∇ pour sélectionner l'outil de réglage souhaité, puis appuyez sur ENTER.

L'écran de réglage de l'outil sélectionné apparaît.

Lorsque « Luminosité » est sélectionné.



Appuyez sur </> pour régler une image tout en vérifiant le niveau.

L'image d'avant réglages s'affiche sur la partie gauche de l'écran, et l'image modifiée s'affiche sur la droite.



- **Luminosité** : appuyez sur ▷ pour éclaircir l'image ou sur < pour l'assombrir.
- **Teinte** : appuyez sur ▷ pour donner à l'image une teinte plus verte ou sur < pour lui donner une teinte plus rouge.
- **Saturation** : appuyez sur ▷ pour foncer les couleurs ou sur < pour les estomper.
- **Netteté** : appuyez sur ▷ pour affiner les contours ou sur < pour les estomper.

3 Appuyez sur ENTER.

Le réglage est appliqué.

4 Appuyez sur PRINT.

Ajout d'un filtre spécial à une image

1 Dans le menu  Edit. (page 18), appuyez sur </> pour sélectionner  (Filtre), puis appuyez sur ENTER.

Le menu Filtre s'affiche.



2 Appuyez sur Δ/∇ pour sélectionner le filtre que vous souhaitez ajouter à l'image.

- **Pas de filtre** : aucun filtre spécial n'est appliqué à l'image (réglage par défaut).
- **1 couleur** : change toutes les couleurs en gamme de gris, mise à part la couleur indiquée.
- **Peinture** : donne à l'image l'aspect d'une peinture.

SILKYPIX®

Le filtre « Peinture » de l'imprimante utilise la technologie de Ichikawa Soft Laboratory.

- **Filtre croisé** : ajoute un effet « explosion d'étoile » croisé à la source de lumière pour imprimer une image avec l'impression d'étinceler.
- **Couleur partielle** : l'environnement du sujet est mis en monochrome pour le mettre en valeur au centre.

- **Sépia** : l'image ressemble à une photographie ancienne, avec des couleurs passées.
- **Monochrome** : transforme l'image en image noir et blanc.
- **Super grand angulaire** : donne à l'image l'aspect d'une photo prise avec un objectif super grand angulaire.

3 Appuyez sur ENTER.

Le filtre est appliqué.

Si vous avez sélectionné « Filtre croisé », « Peinture » ou « 1 couleur », la fenêtre de configuration s'affiche. Passez à l'étape suivante.

4 Réglez le niveau et la plage.

■ Filtre croisé

- ① Sélectionnez « Niveau » avec Δ/∇ puis appuyez sur ENTER, réglez le niveau avec Δ/∇ , puis appuyez sur ENTER. Plus le niveau réglé est élevé, plus les sources de lumière deviennent étincelantes.
- ② Sélectionnez « Longueur » avec Δ/∇ puis appuyez sur ENTER, réglez la longueur de la lumière avec Δ/∇ , puis appuyez sur ENTER.

■ Peinture

Appuyez sur Δ/∇ pour régler la longueur de la ligne, puis appuyez sur ENTER.

■ 1 couleur

Pour sélectionner une couleur à partir des couleurs spécifiées

Appuyez sur $\triangleleft/\triangleright$ pour sélectionner la couleur que vous souhaitez conserver, puis appuyez sur ENTER.



L'image devient monochrome tandis que la couleur sélectionnée reste identique.

Pour sélectionner une couleur à partir d'une photo

- ① Appuyez sur Δ/∇ pour sélectionner « Sélect. couleur favorite. », puis appuyez sur ENTER. L'image s'affiche avec l'outil Pipette.
- ② Appuyez sur $\triangleleft/\triangleright/\Delta/\nabla$ pour indiquer la portion qui contient la couleur désirée, puis appuyez sur ENTER.

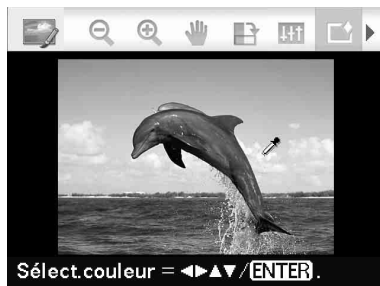

- ③ Appuyez sur $\triangleleft/\triangleright$ pour indiquer la plage de la couleur sélectionnée.



- ④ Appuyez sur ENTER pour enregistrer la couleur et la plage. L'image devient monochrome tandis que la couleur sélectionnée reste identique.

5 Appuyez sur PRINT.

Conseil



Pour effectuer une nouvelle fois les opérations précédentes, sélectionnez « Pas de filtre », puis recommencez les opérations.

👁️ Correction du phénomène des yeux rouges

Si vous ne parvenez pas à réduire le phénomène des yeux rouges d'un sujet pris au flash en appuyant sur AUTO TOUCH-UP, vous pouvez régler l'image manuellement.

Remarque

Si vous effectuez des réglages supplémentaires, comme l'agrandissement ou la réduction du format de l'image, ou la rotation ou le déplacement de l'image après la correction des yeux rouges, il est possible que la correction des yeux rouges ne fonctionne pas. Effectuez la correction des yeux rouges après ces opérations d'édition.

- 1 Dans le menu  Edit. (page 18), appuyez sur  pour sélectionner  (Correction des yeux rouges), puis appuyez sur ENTER.





Le cadre de réglage apparaît sur l'image, indiquant la zone d'application de la correction des yeux rouges.

Cadre de réglage



- 2 Réglez la position et le format du cadre de réglage. Appliquez la correction des yeux rouges séparément pour l'œil gauche et l'œil droit.

■ Pour déplacer le cadre de réglage



- ① Appuyez sur  pour sélectionner  (Dépl.) puis appuyez sur ENTER.
- ② Déplacez le cadre à l'aide des touches  /  / .

L'image est déplacée dans la direction sélectionnée.



- ③ Appuyez sur ENTER.

La position du cadre est appliquée.

■ Pour régler le format du cadre de réglage



Appuyez sur  pour sélectionner  (Agrand.) ou  (Réd.) puis appuyez sur ENTER.

Chaque fois que vous appuyez sur ENTER, le cadre est agrandi ou réduit.

Vous pouvez également utiliser les touches  (zoom avant) ou  (zoom arrière) sur l'imprimante pour agrandir ou réduire le cadre.

Conseil

Réglez le format du cadre de réglage de telle sorte qu'il soit 2 à 7 fois plus grand que la taille des yeux.

- 3 Appuyez sur  pour sélectionner  OK, puis appuyez sur ENTER.



La zone d'application de la correction des yeux rouges est agrandie.

- 4 Appuyez sur ENTER.

Le réglage est appliqué.

Le menu Correction des yeux rouges s'affiche.

Pour appliquer la correction des yeux rouges pour d'autres yeux, répétez les étapes 2 à 4.

- 5 Appuyez sur  pour sélectionner  , puis appuyez sur ENTER.

Le menu Edit. s'affiche une nouvelle fois.

- 6 Appuyez sur PRINT.

Pour restaurer le réglage

A l'étape 5, appuyez sur CANCEL au lieu de ENTER.

Impression d'une image éditée

- 1 Appuyez sur PRINT.
L'indication du nombre d'impressions s'affiche.
- 2 Réglez le nombre d'impressions.
 - Pour augmenter le nombre d'impressions d'une unité, appuyez plusieurs fois sur Δ .
 - Pour réduire le nombre d'impressions d'une unité, appuyez plusieurs fois sur ∇ brièvement.
 - Pour réinitialiser le nombre d'impressions à 1, appuyez sur ∇ pendant plus de deux secondes.
- 3 Appuyez sur PRINT.

Enregistrement d'une image éditée

- 1 Sélectionnez  (Enreg.), puis appuyez sur ENTER.
La boîte de dialogue permettant de sélectionner le dossier de destination s'affiche.
- 2 Sélectionnez la destination vers laquelle vous souhaitez enregistrer l'image.
Appuyez sur Δ/∇ pour sélectionner « Memory Stick », « CompactFlash », « CarteSD », « xD-Picture Card » ou « Périph.externe », puis appuyez sur ENTER.

Conseil

Si vous sélectionnez « Périph.externe », une boîte de dialogue s'affiche pour la sélection du lecteur. Suivez les instructions à l'écran pour sélectionner le lecteur de destination.

La boîte de dialogue permettant de régler la date apparaît. Vous pouvez enregistrer une date pour l'image.

- 3 Réglez la date.
Appuyez sur \leftarrow/\rightarrow pour sélectionner un élément (jour, mois et année) et appuyez sur Δ/∇ pour sélectionner le numéro, puis appuyez sur ENTER.



L'image éditée avec le menu Edit. ou Impression créatrice est enregistrée comme une nouvelle image. La boîte de dialogue de notification du nouveau numéro de l'image (numéro de dossier - numéro de fichier) s'affiche.

Conseil

L'image originale ne sera pas écrasée.

- 4 Appuyez sur ENTER.

Remarques

- Lors de l'enregistrement d'une image, n'éteignez pas l'imprimante et ne retirez pas une carte mémoire ou un périphérique externe de l'imprimante. Vous risqueriez d'endommager l'imprimante, la carte mémoire, la carte USB ou le périphérique externe, ou les données risqueraient d'être perdues.
- Vous ne pouvez pas enregistrer d'images intégrées.

Utilisation de « Impression créatrice »

Utilisation du menu Impression créatrice

Remarque

Selon la taille du papier d'impression, les modèles que vous pouvez sélectionner diffèrent. Pour indiquer un modèle, assurez-vous d'abord de régler le ruban encreur et le papier adéquats. Sélectionnez ensuite un modèle pour la taille définie.

Pour annuler l'opération en cours

Appuyez sur CANCEL. La fenêtre de l'étape précédente s'affiche. Selon l'étape, il peut être impossible d'annuler l'opération.

Pour quitter le menu Impression créatrice



- Appuyez sur MENU au cours de l'opération et sélectionnez « Impression créatrice terminée ».
- Dans l'aperçu d'images, appuyez sur </>/Δ/▽ pour sélectionner  et appuyez sur ENTER.

La boîte de dialogue d'enregistrement d'une image peut alors s'afficher (page 25).

Conseil

Vous pouvez appuyer sur MENU lors de l'utilisation de Impression créatrice et définir une partie des éléments du menu Configuration d'impression.

Réalisation d'un collimage

- 1 Dans le menu  Impression créatrice (page 19), appuyez sur </>/Δ/▽ pour sélectionner  « Collimage », puis appuyez sur ENTER.

La fenêtre de sélection d'un thème s'affiche.

- 2 Appuyez sur </>/Δ/▽ pour sélectionner le thème désiré, puis appuyez sur ENTER.

La fenêtre de sélection de modèle du thème sélectionné s'affiche.

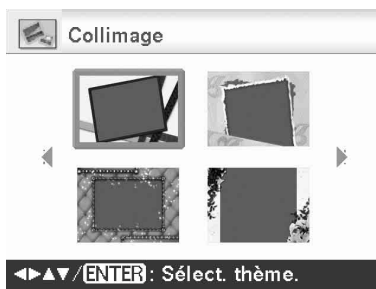

- 3 Appuyez sur </>/Δ/▽ pour sélectionner le modèle souhaité, puis appuyez sur ENTER. Un aperçu du modèle sélectionné s'affiche.

- 4** Sélectionnez une image.
Lorsque vous sélectionnez un modèle avec plusieurs images, répétez les procédures suivantes pour sélectionner une image pour chaque zone.

Zone de l'image

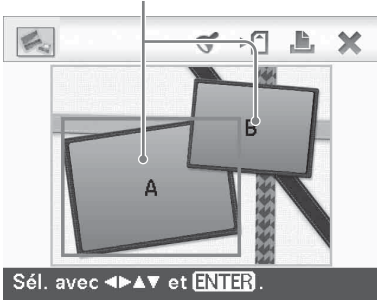

- ① Appuyez sur <←>/<→> pour sélectionner une zone d'image, puis appuyez sur ENTER. L'affichage index s'affiche.
- ② Appuyez sur <←>/<→> pour sélectionner l'image désirée, puis appuyez sur ENTER. La fenêtre permettant de régler l'image s'affiche.

- 5** Réglez notamment la taille et la position de l'image sélectionnée. Appuyez sur <←> pour sélectionner l'outil de réglage désiré, puis appuyez sur ENTER.

Outils de réglage



Options	Effet
	Augmente ou réduit la taille d'une image en appuyant sur les touches de l'imprimante.
	Déplacez l'image à l'aide des touches <←>/<→>, puis appuyez sur ENTER.
	Chaque fois que vous appuyez sur ENTER, l'image pivote de 90° dans le sens des aiguilles d'une montre.
	Ajuste automatiquement une photo ratée présentant des problèmes de contre-jour, de mise au point ou de yeux rouges en appuyant sur la touche de l'imprimante. (page 20)

- 6** Appuyez sur <←> pour sélectionner **OK**, puis appuyez sur ENTER. L'image sélectionnée est ajoutée à la zone d'image. Pour ajouter un tampon, référez-vous à « Superposition d'un tampon » de la page 31.
- 7** Appuyez sur PRINT. Pour enregistrer l'image, référez-vous à la page 25.

Réalisation d'un calendrier

- 1** Dans le menu Impression créatrice (page 19), appuyez sur <←>/<→> pour sélectionner « Calend. », puis appuyez sur ENTER. La fenêtre de sélection de modèle de calendrier s'affiche.

- 2** Appuyez sur </>/Δ/∇ pour sélectionner le modèle désiré, puis appuyez sur ENTER.
L'aperçu du modèle sélectionné s'affiche.

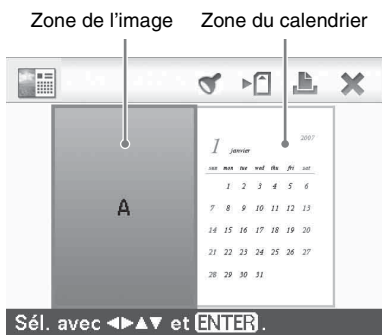

Conseil



Vous pouvez sélectionner et définir la zone de l'image et la zone du calendrier dans l'ordre de votre choix.

- 3** Sélectionnez une image.
Lorsque vous sélectionnez un modèle avec plusieurs images, répétez la procédure ci-dessus pour sélectionner une image pour chaque zone. Pour la procédure de sélection d'une image, référez-vous à l'étape 4, à la page 27. Lorsque vous sélectionnez une ou plusieurs images, la fenêtre de réglage de l'image s'affiche.
- 4** Réglez l'image.
Pour la procédure de modification d'une image, référez-vous à l'étape 5 à la page 27. Lorsque vous modifiez une image, elle est ajoutée à la zone d'image.
- 5** Définissez le calendrier.
① Appuyez sur </>/Δ/∇ pour sélectionner la zone du calendrier puis appuyez sur ENTER.
La fenêtre de réglage du calendrier s'affiche.

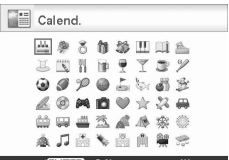

- ② Appuyez sur Δ/∇ pour sélectionner l'élément que vous souhaitez régler, puis appuyez sur ENTER.

Paramètre	Réglages/Procédures
Démarrer A/M	Définissez le mois et l'année du début du calendrier. Appuyez sur </> pour sélectionner un mois ou une année, puis sur Δ/∇ pour définir le numéro. Appuyez sur ENTER.
Jour démarr.	Définissez le jour de la semaine (tout à gauche du calendrier). Appuyez sur Δ/∇ pour sélectionner « Dimanche » ou « Lundi ». Appuyez ensuite sur ENTER.
Coul. du jour	Définissez la couleur de Samedi et Dimanche dans le calendrier. Appuyez sur ▶ et sur Δ/∇ pour sélectionner la couleur souhaitée pour Samedi et Dimanche. Appuyez ensuite sur ENTER.

Paramètre	Réglages/Procédures
Mod. cal.	<p>Vous pouvez attribuer un tampon ou une couleur précise à un jour du calendrier.</p> <p>Lorsque vous ajoutez un tampon (exemple)</p> <p>① Appuyez sur </> pour sélectionner  (Tampon), puis appuyez sur ENTER. La fenêtre de sélection de tampon s'affiche.</p> <p>② Appuyez sur </>/Δ/∇ pour sélectionner le tampon de votre choix, puis appuyez sur ENTER.</p> <div style="border: 1px solid gray; padding: 5px; margin: 5px 0;">  </div> <p>Le calendrier s'affiche.</p> <p>③ Appuyez sur </>/Δ/∇ pour sélectionner la date à laquelle vous souhaitez ajouter le tampon puis appuyez sur ENTER.</p> <div style="border: 1px solid gray; padding: 5px; margin: 5px 0;">  </div> <p>④ Appuyez sur Δ/∇ pour sélectionner OK puis appuyez sur ENTER. Pour quitter Mod. cal. et revenir à la fenêtre de réglage du Calendrier, appuyez sur </> pour sélectionner OK puis appuyez sur ENTER. Vous pouvez régler « Couleur du jour » de la même façon.</p>

Le calendrier s'affiche dans la zone du calendrier.

Pour ajouter un tampon, référez-vous à « Superposition d'un tampon » de la page 31.



6 Appuyez sur PRINT.

Pour enregistrer l'image, référez-vous à la page 25.

Superposition d'un message sur une image

Conseil

Pour superposer des caractères ou illustrations écrit(e)s à la main, dessinez-les avec un crayon sur une feuille de papier blanc, prenez-les en photographie avec un appareil numérique, puis sauvegardez l'image sur une carte mémoire.

1 Dans le menu  Impression créatrice (page 19), appuyez sur **</>/Δ/∇** pour sélectionner  « Superposer », puis appuyez sur ENTER.

La fenêtre de sélection d'image d'arrière-plan s'affiche.

2 Sélectionnez une image pour l'arrière-plan.

① Appuyez sur **</>/Δ/∇** pour sélectionner une image pour l'arrière-plan, puis appuyez sur ENTER.
La fenêtre permettant de régler l'image s'affiche. Pour la procédure de modification d'une image, référez-vous à l'étape 5 à la page 27.

② Appuyez sur **</>** pour sélectionner **OK** puis appuyez sur ENTER.
Une fenêtre d'aperçu s'affiche.

3 Superposez un texte ou un message préenregistré sur l'image en arrière-plan.

■ **Pour superposer un texte écrit à la main**

- ① Appuyez sur </>/Δ/▽ pour sélectionner  (Message écrit à la main), puis appuyez sur ENTER.



La fenêtre de sélection d'image à superposer s'affiche.

- ② Appuyez sur </>/Δ/▽ pour sélectionner l'image que vous souhaitez superposer, puis appuyez sur ENTER. Sélectionnez l'image correspondant au texte écrit à la main ou à l'illustration préparé(e) à l'avance. Le curseur de rognage apparaît.



- ③ Lorsque vous ne souhaitez pas rogner le message, appuyez sur ENTER.

Pour indiquer la portion rognée

Appuyez sur </>/Δ/▽ pour sélectionner l'outil de rognage , puis appuyez sur ENTER. Appuyez sur </>/Δ/▽ pour déplacer le curseur sur la position désirée afin d'indiquer le point de départ de la zone rognée, puis appuyez sur ENTER. Répétez la même procédure pour indiquer le point de fin de la zone rognée.



La fenêtre de sélection de couleur s'affiche.

- ④ Appuyez sur </>/Δ/▽ pour sélectionner la couleur désirée, puis appuyez sur ENTER. La fenêtre permettant de régler l'image superposée s'affiche. Pour la procédure de modification d'une image, référez-vous à l'étape 5 à la page 27.
- ⑤ Appuyez sur </> pour sélectionner  puis appuyez sur ENTER. Un aperçu de l'image superposée sélectionnée sur l'image d'arrière-plan s'affiche.

■ **Superposition d'un message au format standard**

- ① Appuyez sur </> pour sélectionner  (Message de format standard), puis appuyez sur ENTER. La fenêtre permettant de sélectionner un message au format standard s'affiche.



- ② Appuyez sur Δ/∇ pour sélectionner le message de votre choix, puis appuyez sur ENTER.
La fenêtre de sélection de couleur s'affiche.
- ③ Appuyez sur $\triangleleft/\triangleright/\Delta/\nabla$ pour sélectionner la couleur désirée, puis appuyez sur ENTER.
La fenêtre de modification du message s'affiche. Pour la procédure de modification d'une image, référez-vous à l'étape 5 à la page 27.
- ④ Appuyez sur $\triangleleft/\triangleright$ pour sélectionner **OK** puis appuyez sur ENTER.
Un aperçu du message superposé sélectionné sur l'image d'arrière-plan s'affiche.

■ Superposition d'un tampon



- ① Appuyez sur $\triangleleft/\triangleright$ pour sélectionner  (Tampon), puis appuyez sur ENTER.
La fenêtre de sélection de tampon s'affiche.
- ② Appuyez sur $\triangleleft/\triangleright/\Delta/\nabla$ pour sélectionner le tampon de votre choix, puis appuyez sur ENTER.
La fenêtre de modification de tampon s'affiche. Pour la procédure de modification d'une image, référez-vous à l'étape 5 à la page 27.
- ③ Appuyez sur $\triangleleft/\triangleright$ pour sélectionner **OK** puis appuyez sur ENTER.
L'aperçu du tampon superposé sélectionné sur l'image d'arrière-plan s'affiche.

Pour ajouter plusieurs tampons



Répétez les étapes ② à ③

- 4 Appuyez sur PRINT.
Pour enregistrer l'image, référez-vous à la page 25.

Pour superposer plusieurs textes ou messages préenregistrés

Appuyez sur $\triangleleft/\triangleright$ pour sélectionner  (Message écrit à la main) ou  (Message de format standard) puis répétez l'étape 3.

Ajout d'un cadre

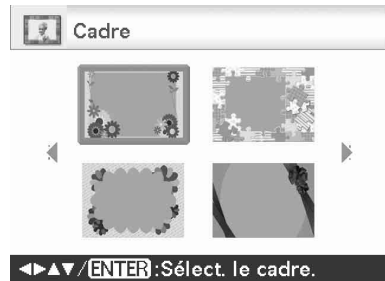

- 1 Dans le menu  Impression créatrice (page 19), appuyez sur $\triangleleft/\triangleright/\Delta/\nabla$ pour sélectionner  « Cadre », puis appuyez sur ENTER.
Les modèles de Cadre s'affichent.



- 2 Appuyez sur $\triangleleft/\triangleright/\Delta/\nabla$ pour sélectionner le cadre désiré, puis appuyez sur ENTER.
L'affichage index s'affiche.
- 3 Appuyez sur $\triangleleft/\triangleright/\Delta/\nabla$ pour sélectionner l'image désirée, puis appuyez sur ENTER.
La fenêtre de modification de l'image s'affiche. Pour la procédure de modification d'une image, référez-vous à l'étape 5 à la page 27.
- 4 Appuyez sur $\triangleleft/\triangleright$ pour sélectionner **OK**, puis appuyez sur ENTER.
L'image sélectionnée s'affiche avec le cadre choisi.

- Appuyez sur PRINT.
Pour ajouter un tampon, référez-vous à « Superposition d'un tampon » de la page 31.

Impressions avec Imp. disposition

- Dans le menu  Impression créatrice (page 19), appuyez sur </>/Δ/▽ pour sélectionner  « Imp. disposition », puis appuyez sur ENTER.
Les modèles de Imp. disposition s'affichent.

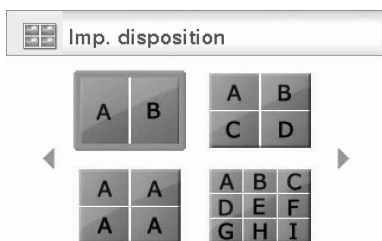

Choisir type avec ◀▶▲▼ENTER.

- Appuyez sur </>/Δ/▽ pour sélectionner le modèle souhaité, puis appuyez sur ENTER.
L'aperçu du modèle sélectionné s'affiche.
- Sélectionnez une image.
Lorsque vous sélectionnez un modèle avec plusieurs images, répétez la procédure ci-dessus pour sélectionner une image pour chaque zone. Pour la procédure de sélection d'une image, référez-vous à l'étape 4, à la page 27.
Lorsque vous sélectionnez une ou plusieurs images, la fenêtre de réglage de l'image s'affiche.

- Modifiez une image.
Pour la procédure de modification d'une image, référez-vous à l'étape 5 à la page 27. Lorsque vous modifiez une image, elle est ajoutée à la zone d'image.
Pour ajouter un tampon, référez-vous à « Superposition d'un tampon » de la page 31.

- Appuyez sur PRINT.

Réalisation de photos d'identité

- Dans le menu  Impression créatrice (page 19), appuyez sur </>/Δ/▽ pour sélectionner « Photo ID », puis appuyez sur ENTER.
La fenêtre permettant de modifier la hauteur et la largeur d'une photo d'identité s'affiche.

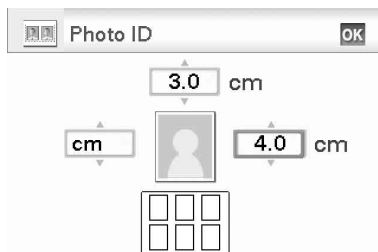

Sél. avec ◀▶▲▼ et ENTER.

Conseil

Vous pouvez régler la taille à une valeur maximale de 7,0 (largeur) × 9,0 (hauteur).

- Appuyez sur </>/Δ/▽ pour sélectionner l'élément que vous souhaitez modifier, puis appuyez sur ENTER.
 - Pour spécifier l'unité : Sélectionnez la zone de texte à gauche du cadre de l'image. Vous pouvez sélectionner « cm » ou « pouce ».
 - Pour spécifier la hauteur : Sélectionnez la zone de saisie de chiffres à droite du cadre de l'image.

- Pour spécifier la largeur : Sélectionnez la zone de saisie de chiffres dans la partie supérieure du cadre de l'image.

3 Appuyez sur Δ/∇ pour sélectionner la taille ou l'unité, puis appuyez sur ENTER.

4 Si vous souhaitez indiquer une autre taille, répétez les étapes 2 et 3.



5 Appuyez sur $\leftarrow/\rightarrow/\Delta/\nabla$ pour sélectionner **OK**, puis appuyez sur ENTER.

La fenêtre permettant de sélectionner une image s'affiche.

6 Appuyez sur $\leftarrow/\rightarrow/\Delta/\nabla$ pour sélectionner l'image désirée, puis appuyez sur ENTER.

La fenêtre permettant de régler l'image s'affiche.

Vous pouvez également définir les éléments de réglage suivants.

Options	Effet
	Règle la qualité d'une image. (page 22)
	Affiche la fenêtre pour corriger le phénomène des yeux rouges. (page 24)
	Transforme une image en photos monochromes. (page 22)

Pour les autres options de réglage, référez-vous à l'étape 5 de la page 27.

7 Appuyez sur \leftarrow/\rightarrow pour sélectionner **OK**, puis appuyez sur ENTER.

8 Appuyez sur PRINT.

Remarque

Il est possible qu'une Impression Photo ID effectuée sur cette imprimante ne puisse pas être utilisée pour une carte d'identité ou un passeport. Veuillez vérifier les exigences concernant les photos à utiliser pour les papiers officiels avant de présenter la carte ou le passeport.

Réalisation d'une impression par lots (Impression de l'index/ Impression DPOF/Imprimer tout)

• **Impression de l'index**

Vous pouvez imprimer une liste (un index) de toutes les images stockées dans une carte mémoire ou un périphérique externe, ce qui vous permet de vérifier facilement le contenu du support sélectionné.

Le nombre de vignettes par feuille est calculé automatiquement. Les images sont imprimées dans chaque vignette.



• **Imprimer tout**

Vous pouvez imprimer en une seule fois toutes les images stockées sur une carte mémoire ou un périphérique externe.

• **Impression DPOF**

Les images qui sont présélectionnées DPOF (Digital Print Order Format) pour l'impression s'affichent avec une marque d'impression () dans l'aperçu d'image. Vous pouvez imprimer toutes ces images en une seule action. Les images sont imprimées au nombre de copie présélectionné indiqué lors de l'aperçu.

Remarques

- Pour la procédure de présélection d'images à imprimer, référez-vous au mode d'emploi de votre appareil photo.
- Certains types d'appareils photo numériques ne prennent pas en charge la fonction DPOF, ou il est possible que l'imprimante ne prenne pas en charge certaines des fonctions de l'appareil photo.

1 Dans le menu, sélectionnez  (Impressions par lots), puis appuyez sur ENTER.

Le menu Impressions par lots s'affiche.

2 Appuyez sur Δ/∇ pour sélectionner « Impression de l'index », « Impression DPOF » ou « Imprimer tout », puis appuyez sur ENTER.

Une fenêtre de confirmation s'affiche.

Remarque

S'il n'existe pas d'images présélectionnées DPOF lorsque vous sélectionnez « Impression DPOF », un message d'erreur s'affiche.

3 Appuyez sur \langle / \rangle afin de sélectionner « Oui » pour commencer l'impression, ou sur « Non » pour annuler l'impression, puis appuyez sur ENTER.

Lorsque vous sélectionnez « Oui », l'impression démarre.

Visualisation d'un diaporama

Présentation d'un diaporama

1 Dans le menu, appuyez sur \langle / \rangle pour sélectionner  (Diaporama), puis appuyez sur ENTER.

Le menu Diaporama s'affiche.

2 Appuyez sur Δ/∇ pour sélectionner « Basculer », puis appuyez sur ENTER.

La fenêtre permettant de régler les transitions entre les images s'affiche.

Options	Effet
Manuel	Appuyez sur \langle / \rangle pour changer d'image.
Auto1 simple	Les images s'affichent automatiquement les unes après les autres, dans l'ordre de l'affichage index.
Auto2 créative*	Les images « Impression créatrice » ou modifiées avec des filtres s'affichent automatiquement, dans un ordre aléatoire.

* : réglages par défaut

3 Appuyez sur Δ/∇ pour sélectionner « Exécuter », puis appuyez sur ENTER.

Réservation d'impression

Pendant un diaporama, appuyez sur ENTER, cela enregistre une demande d'impression pour l'image affichée. Si vous avez sélectionné l'option de transition « Auto2 créative », vous ne pouvez pas réserver l'impression d'une image.

Pour arrêter un diaporama

Appuyez sur CANCEL.

Remarque

Selon l'image, l'affichage peut prendre un certain temps.

Impression

Pendant un diaporama, appuyez sur PRINT. L'aperçu d'impression de l'image affichée apparaît.

Lorsqu'une image est réservée pour l'impression, vous pouvez en vérifier l'aperçu en appuyant sur </>.

Appuyez à nouveau sur PRINT pour lancer l'impression.

Une fois l'impression terminée, le diaporama reprend.

Opérations sur fichier

Copie d'images

Vous pouvez copier des images contenues dans une carte mémoire vers une autre carte mémoire, ou vers un périphérique externe raccordé à la connexion PictBridge/EXT INTERFACE.

- 1** Dans le menu, appuyez sur </> pour sélectionner  (Opérations sur fichier), puis appuyez sur ENTER.
Le menu Opérations sur fichier s'affiche (page 19).
- 2** Appuyez sur Δ/∇ pour sélectionner « Copier tous les fichiers » ou « Copier les fichiers sélectionnés », puis appuyez sur ENTER.
 - Lorsque « Copier tous les fichiers » est sélectionné, passez l'étape 5.
 - Lorsque « Copier les fichiers sélectionnés » est sélectionné, l'affichage index de la carte mémoire ou du périphérique externe s'affiche.
- 3** Appuyez sur </>/Δ/∇ pour sélectionner l'image désirée, puis appuyez sur ENTER.
Pour copier plusieurs images, répétez cette étape.
Pour annuler la sélection
Appuyez sur </>/Δ/∇ pour sélectionner l'image que vous souhaitez annuler, puis appuyez une nouvelle fois sur ENTER.
- 4** Appuyez sur MENU.
La boîte de dialogue de sélection de la destination s'affiche.

- 5** Appuyez sur Δ/∇ pour sélectionner « Memory Stick », « CompactFlash », « CarteSD », « xD-Picture Card » ou « Périph.externe », puis appuyez sur ENTER.

Conseil

Si vous sélectionnez « Périph.externe », une boîte de dialogue s'affiche pour la sélection du lecteur. Suivez les instructions à l'écran pour sélectionner le lecteur de destination.

Remarque

Vous ne pouvez pas copier une image sur une carte mémoire ou un périphérique externe identique à celui/celle contenant l'image à copier.

- 6** Appuyez sur Δ/∇ pour sélectionner le dossier désiré, puis appuyez sur ENTER.
Les images sélectionnées sont copiées vers le dossier de destination.

Conseils

- Vous pouvez sélectionner un numéro de dossier de destination. Si la destination ne contient aucun fichier de ce type, un nouveau dossier est créé.
- Pour quitter le menu Opérations sur fichier au cours de l'opération, appuyez sur CANCEL.

Remarque

Lors de la copie d'images, n'éteignez pas l'imprimante et ne retirez pas la carte mémoire ou le périphérique externe de l'imprimante. Vous risqueriez d'endommager l'imprimante, la carte mémoire ou le périphérique USB externe, ou les données risqueraient d'être perdues.

Suppression d'images sélectionnées

Vous pouvez sélectionner et supprimer des images stockées dans une carte mémoire.

- 1** Dans le menu, appuyez sur $\triangleleft/\triangleright$ pour sélectionner  (Opérations sur fichier), puis appuyez sur ENTER.
Le menu Opérations sur fichier s'affiche (page 19).
- 2** Appuyez sur Δ/∇ pour sélectionner « Supprimer image », puis appuyez sur ENTER.
L'affichage index s'affiche.

icône de corbeille

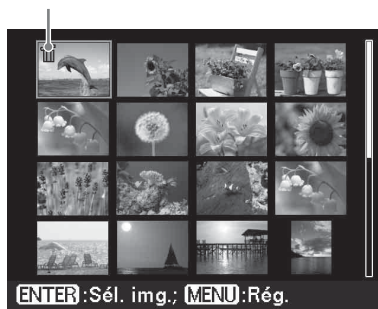



- 3** Appuyez sur $\triangleleft/\triangleright/\Delta/\nabla$ pour déplacer l'icône de la corbeille vers l'image que vous souhaitez supprimer, puis appuyez sur ENTER.
Pour supprimer plusieurs images, répétez cette étape.
- Pour annuler la sélection**
Appuyez sur $\triangleleft/\triangleright/\Delta/\nabla$ pour sélectionner l'image que vous souhaitez annuler, puis appuyez une nouvelle fois sur ENTER.
- 4** Appuyez sur MENU.
Une fenêtre de confirmation s'affiche.

- 5** Appuyez sur </> pour sélectionner « OK », puis appuyez sur ENTER.
Les images sélectionnées sont supprimées.

Conseil

Pour quitter le menu Opérations sur fichier, appuyez sur CANCEL.

Remarques

- Pendant la suppression, n'éteignez pas l'imprimante et ne retirez pas la carte mémoire. L'imprimante ou la carte mémoire risquerait d'être endommagée. Des données pourraient également être perdues.
- Une image supprimée ne peut en aucun cas être récupérée.
- Lorsque vous supprimez une image avec une indication de fichier associé (), le fichier animé ou le fichier électronique associé sera également supprimé.
- Vous ne pouvez pas supprimer une image protégée comportant l'indication de protection () ou de prééclage DPOF (). Pour supprimer ce type d'image, utilisez votre appareil photo numérique. Pour plus d'informations, reportez-vous au mode d'emploi de l'appareil photo.

Formatage d'un « Memory Stick »

Vous pouvez formater un « Memory Stick ».

- 1** Dans le menu, appuyez sur </> pour sélectionner  (Opérations sur fichier), puis appuyez sur ENTER.
Le menu Opérations sur fichier s'affiche (page 19).
- 2** Appuyez sur Δ/∇ pour sélectionner « Formater Memory Stick », puis appuyez sur ENTER.
Une fenêtre de confirmation s'affiche.
- 3** Appuyez sur </> pour sélectionner « OK », puis appuyez sur ENTER.
Le « Memory Stick » est formaté.

Remarques

- Lors du formatage d'un « Memory Stick », toutes les images qu'il contient sont supprimées.
- Pendant le formatage, n'éteignez pas l'imprimante et ne retirez pas la carte mémoire. L'imprimante ou la carte mémoire risquerait d'être endommagée. L'image pourrait également être perdue.
- Vous ne pouvez pas formater une carte mémoire autre que « Memory Stick » ou un périphérique externe tel qu'une mémoire USB.

Modification de la configuration d'impression

- 1 Dans le menu, appuyez sur $\triangleleft/\triangleright$ pour sélectionner  (Configuration d'impression), puis appuyez sur ENTER.

Le menu Configuration d'impression s'affiche.



Remarque

Lors des opérations « Impression créatrice », vous ne pouvez pas sélectionner les réglages sauf pour « Régl. couleurs ». (Les paramètres de réglage qui ne peuvent pas être sélectionnés et modifiés s'affichent en gris.)

- 2 Appuyez sur \triangle/∇ pour sélectionner le paramètre désiré, puis appuyez sur ENTER.

La fenêtre permettant de régler le paramètre sélectionné s'affiche.

- 3 Appuyez sur \triangle/∇ pour sélectionner le réglage désiré, puis appuyez sur ENTER.

Le réglage est défini.

Conseil

Pour quitter le menu Configuration d'impression, appuyez sur MENU.

Paramètre	Réglages	Fonctions
Impression date	Date/Heure, Date	Permet d'imprimer la date et l'heure de la prise de vue sur une image lorsqu'il s'agit d'un fichier enregistré au format DCF (Design rule for Camera File system) et que la date et l'heure ont été enregistrées dans les informations de la prise de vue. Vous pouvez sélectionner « Date » ou « Date/Heure ». Lorsque l'image est modifiée sur l'imprimante, ce sont la date et l'heure de l'enregistrement de l'image qui sont imprimées.
	Dés.*	Permet d'imprimer une image sans la date ni l'heure.
Marges	Motif 1/Motif 2	Permet d'imprimer une image avec des marges. Pour imprimer une image sans qu'elle ne soit coupée, sélectionnez « Motif 1 ». Sélectionnez « Motif 2 » pour que les bords supérieur, inférieur, droit et gauche de l'image soient presque identiques. Remarque Lorsque vous sélectionnez « Motif 2 », en fonction de l'image, il est possible que ses bords supérieur et inférieur ou droit et gauche soient rognés et imprimés.
	Sans marge*	Permet d'imprimer une image sans marge blanche. Remarque Lors de l'impression d'une image au format 4:3 prise avec un appareil photo numérique, les bords supérieur et inférieur de l'image sont coupés et l'image est imprimée au format 3:2.  Motif 1 Motif 2 Sans marge
Réglage AUTO TOUCH-UP	Vous pouvez indiquer le niveau de correction pour chacun des éléments suivants en appuyant sur la touche AUTO TOUCH-UP. Vous pouvez sélectionner « Dés. », « Standard* » ou « Fort ». (Pour « Correction des yeux rouges », vous pouvez sélectionner « Act.* » ou « Dés. ».) <ul style="list-style-type: none"> • CORRECTION DU TEINT : l'état de la peau est automatiquement détecté et réglé sur son état optimal. • Corr. contre-jour : la luminosité est réglée en utilisant la fonction de reconnaissance des visages. • Corr. mise au point : une image floue est correctement mise au point. • Correction des yeux rouges : réduit le phénomène des yeux rouges provoqué par un flash. 	

* : réglages par défaut

Paramètre	Réglages	Fonctions
Auto Fine Print5	Photographique*/ Vif	<p>Cette fonction corrige automatiquement la qualité d'une image pour obtenir un tirage plus éclatant, plus clair et plus naturel. Elle est particulièrement efficace pour une image sombre ou faiblement contrastée. Les photos sont corrigées pour obtenir des couleurs de peau naturelles, des feuillages vert vif et des ciels bleu clair.</p> <ul style="list-style-type: none"> • Photographique : règle automatiquement l'image pour que son impression soit belle et naturelle. (Recommandé) • Vif : règle automatiquement l'image pour que son impression soit plus nette et plus brillante qu'en mode Photographique. <p>Conseil Les photos prises avec un appareil photo numérique compatible Exif Print (Exif 2.21), sont ajustées avec une qualité d'image optimale.</p> <p>Remarques</p> <ul style="list-style-type: none"> • Les données de l'image originale ne sont pas corrigées. • En cas d'impression en mode PC, le réglage Auto Fine Print5 du pilote d'impression est prioritaire sur le réglage effectué ici. Dans le mode PictBridge, ce réglage est conservé.
	Dés.	Permet d'imprimer une image sans correction.
Pages par feuille	4 images/9 images/ 16 images	Permet d'imprimer le nombre indiqué d'écrans séparés, avec une image placée dans chaque écran.
	Dés.*	Permet d'imprimer une image sans écran séparé.
Régl. couleurs.	<p>Permet de régler les couleurs et la netteté d'une impression. Appuyez sur </> pour sélectionner un élément de couleur (« R » (rouge), « G » (vert) ou « B » (bleu)) ou « S » (netteté), puis appuyez sur Δ/∇ pour définir le niveau. Vous pouvez régler les niveaux de R, V et B entre +4 et -4, et celui de S entre +7 et 0.</p> <p>R : règle les éléments rouges et bleus. Plus le niveau est réglé haut, plus l'image est rougeâtre comme si elle était éclairée par une lumière rouge. Plus le niveau est réglé bas, plus l'image s'assombrit, comme si de la lumière bleue avait été ajoutée.</p> <p>G : règle les éléments verts et violets. Plus le niveau est réglé haut, plus l'image est verdâtre comme si elle était éclairée par une lumière verte. Plus le niveau est réglé bas, plus l'image s'assombrit, comme si de la lumière rouge pourpre avait été ajoutée.</p> <p>B : règle les éléments bleus et jaunes. Plus le niveau est réglé haut, plus l'image est bleuâtre comme si elle était éclairée par une lumière bleue. Plus le niveau est réglé bas, plus l'image s'assombrit, comme si de la lumière jaune avait été ajoutée.</p> <p>S : plus le niveau est réglé haut, plus le contour est distinct.</p> <p>(*R : 0/G : 0/B : 0/S : 0)</p>	

* : réglages par défaut

Modification de la configuration d'affichage/imprimante

- Pour rétablir les valeurs par défaut des paramètres, sélectionnez « Réglage par défaut » et appuyez sur ENTER. Tous les paramètres sont réinitialisés vers leur valeur par défaut.

- 1 Dans le menu, appuyez sur </> pour sélectionner  (Config. d'affichage/imprimante), puis appuyez sur ENTER. Le menu Config. d'affichage/imprimante s'affiche.



- 2 Appuyez sur Δ/∇ pour sélectionner le paramètre désiré, puis appuyez sur ENTER. La fenêtre permettant de régler le paramètre sélectionné s'affiche (page suivante).

Remarque

Lors des opérations Edit. et Impression créatrice, certains paramètres ne peuvent pas être sélectionnés et modifiés. Les paramètres de réglage qui ne peuvent pas être modifiés s'affichent en grisé.

- 3 Appuyez sur Δ/∇ pour sélectionner le réglage désiré, puis appuyez sur ENTER. Le réglage est défini.

Conseils

- Pour quitter le menu Config. d'affichage/imprimante, appuyez sur MENU.

Paramètre	Réglages	Fonctions
Affichage index	par nom*	Dans la fenêtre de l'affichage index, les images sont affichées dans l'ordre de leur numérotation.
	par date	Dans l'affichage index, les images sont affichées selon leur date.
Ordre liste	Croissant*	Dans l'affichage index, les images sont affichées dans l'ordre croissant de leur numérotation.
	Décroiss.	Dans l'affichage index, les images sont affichées dans l'ordre décroissant de leur numérotation.
Icône	Act.	Dans l'affichage index, les images sans données miniatures (image miniature utilisée comme index) sont affichées sous forme d'icône.
	Dés.*	Dans l'affichage index, les images sans données miniatures sont affichées sous leur forme d'origine.
Ordre affichage date*2	Définit l'ordre d'affichage de la date (année, mois et jour) parmi les possibilités suivantes : • A/M/J • M/J/A • J/M/A	
Rétroéclairage LCD	Définit le niveau de luminosité du rétroéclairage LCD parmi les réglages suivants : Lumineux*/Sombre	
Affich. sur écran	Dans l'aperçu d'une image, vous pouvez sélectionner l'affichage des informations parmi les réglages suivants : Act.*/Dés./Détails	
COMMANDE POUR HDMI	Act.*	En raccordant l'imprimante à un téléviseur qui prend en charge la commande HDMI, vous pouvez utiliser diverses opérations synchronisées avec le téléviseur.
	Dés.	Vous ne pouvez pas utiliser les opérations de la commande HDMI.
Affich. d'infos d'imprimante	La version du micrologiciel ainsi que le nombre total d'impressions apparaissent à l'écran.	
Langue*2	Vous pouvez sélectionner la langue du menu d'affichage et des messages : Japonais/Anglais/Français/Espagnol/Allemand/Italien/Russe/Chinois simplifié/Chinois traditionnel/Coréen/Arabe/Portugais/Néerlandais/Perse/Hongrois/Polonais/Tchèque/Thai/Grec/Turc/Malais/Suédois/Norvégien/Danois/Finlandais	
Réglage par défaut	Rétablit les valeurs par défaut des réglages.	

* : réglages par défaut

*2 : Les réglages d'usine diffèrent selon le pays/la zone où vous achetez l'imprimante. Lorsque vous commencez à utiliser l'imprimante, effectuez le réglage de chaque élément.

Impression à partir d'un téléviseur Haute définition

L'imprimante prend en charge la sortie HDMI (High-Definition Multimedia Interface). En raccordant l'imprimante à un téléviseur équipé d'une entrée HDMI, vous pouvez voir des photos d'une plus grande précision sur le téléviseur et accomplir des opérations d'impression.

Raccordement à un téléviseur

Utilisez un câble HDMI disponible dans le commerce pour raccorder la connexion HDMI OUT (Type A) de l'imprimante à la connexion d'entrée HDMI du téléviseur.

- 1 Préparez un câble HDMI disponible dans le commerce.

Remarques

- Utilisez un câble HDMI d'une longueur maximale de 3 m.
- Utilisez un câble HDMI possédant le logo HDMI.

- 2 Raccordez la connexion de sortie HDMI OUT de l'imprimante à la connexion d'entrée HDMI du téléviseur.

Vers la connexion HDMI OUT

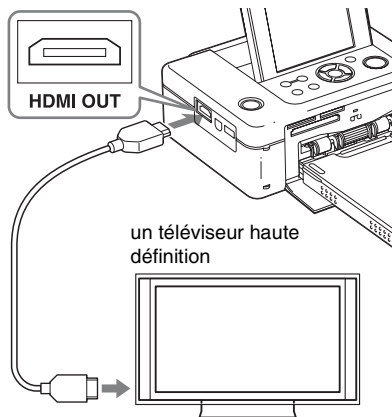

Vers une connexion d'entrée HDMI

Lorsque l'imprimante émet des signaux vers le téléviseur, l'écran LCD de l'imprimante s'éteint.

- 3 Changez le canal d'entrée du téléviseur.

Lorsque l'imprimante est raccordée au téléviseur et qu'elle est allumée, le téléviseur compatible avec la fonction HDMI bascule automatiquement l'entrée vers l'imprimante et affiche les photos de l'imprimante à l'écran. Lorsque le téléviseur est en mode veille, il s'allume.

Remarques

- Nous ne pouvons pas garantir le bon fonctionnement avec tous les types de téléviseur.
- Si le réglage de la commande HDMI de votre téléviseur est désactivé, l'entrée du téléviseur ne bascule pas automatiquement. Les réglages diffèrent selon le téléviseur utilisé. Pour plus d'informations, référez-vous au mode d'emploi de votre téléviseur.
- Si « COMMANDE POUR HDMI » est réglé sur « Dés. », l'entrée ne bascule pas automatiquement (page 42).
- Lorsque vous utilisez un téléviseur qui ne prend pas en charge la commande HDMI, ou que vous raccordez un téléviseur à l'imprimante pour la première fois, il est possible que votre téléviseur ne bascule pas automatiquement vers la source d'entrée. Si cela se produit, sélectionnez

Suite à la page suivante

manuellement l'entrée pour afficher les images de l'imprimante sur le téléviseur.

La procédure de changement de source d'entrée diffère selon le type du téléviseur. Pour plus d'informations, référez-vous au mode d'emploi de votre téléviseur.

- Si vous branchez ou débranchez un câble HDMI alors que l'imprimante effectue un traitement d'image, une impression ou une autre tâche qui prend du temps, il se peut que l'affichage bascule entre l'écran LCD et le téléviseur. Cependant, jusqu'à ce que la tâche soit terminée, l'affichage peut être inhabituel.
Pendant la copie, la suppression ou toute autre opération sur les fichiers, ne branchez ni ne débranchez pas de câble HDMI. Cela annulerait la tâche.

Procédures d'impression

Utilisation des touches de l'imprimante pour l'impression

- 1 Insérez une carte mémoire dans l'imprimante.
- 2 Appuyez sur les touches </> de l'imprimante pour choisir une image, puis sur ENTER pour la sélectionner, et appuyez ensuite sur PRINT pour démarrer l'impression. Les procédures d'impressions sont identiques à celles de l'imprimante seule. Vous pouvez accomplir les opérations Edit. et Impression créatrice.

Remarque

Lors des opérations Edit. et Impression créatrice, des lignes noires s'affichent en haut, en bas, à droite et à gauche de l'écran, et les photos s'affichent sans détails.



Utilisation de la télécommande d'un téléviseur pour l'impression

Si votre téléviseur prend en charge la commande HDMI, vous pouvez utiliser sa télécommande pour faire fonctionner l'imprimante.

Remarques

- Nous ne pouvons pas garantir le bon fonctionnement avec tous les types de téléviseur.
- Lorsque vous utilisez un téléviseur Sony, vous ne pouvez pas utiliser sa télécommande pour faire fonctionner l'imprimante si le téléviseur ne prend pas en charge la fonction BRAVIA Sync (compatible avec le menu Sync).
- Pour faire fonctionner l'imprimante, les touches , [Enter], [Return] prennent en charge la commande HDMI.
- Si le réglage de la commande HDMI de votre téléviseur est désactivé, vous ne pouvez pas utiliser sa télécommande pour faire fonctionner l'imprimante. Les réglages diffèrent selon le téléviseur utilisé. Pour plus d'informations, référez-vous au mode d'emploi de votre téléviseur.
- Si « COMMANDE POUR HDMI » est réglé sur « Dés. », vous ne pouvez pas utiliser sa télécommande pour faire fonctionner l'imprimante (page 42).

■ Fonctions de base de l'imprimante avec une télécommande du téléviseur

- Lorsque le curseur s'affiche dans un affichage index ou dans l'affichage du menu, vous pouvez le déplacer en utilisant les touches .
- Lorsque aucun curseur ne s'affiche dans un aperçu d'image, appuyez sur  ou sur la touche de menu lié pour afficher sur le téléviseur le panneau de commande des opérations comme le panneau des opérations de l'imprimante. Appuyez sur les touches  de la télécommande du téléviseur pour sélectionner un élément, puis appuyez sur la touche [Enter].

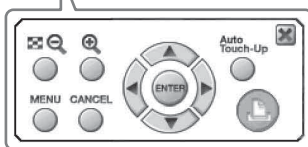

Panneau de commande affiché sur un téléviseur



- Pour masquer le panneau de commande, sélectionnez  dans le coin en haut à droite du panneau, ou appuyez sur la touche CANCEL de l'imprimante ou de la télécommande du téléviseur.

Remarque



Vous ne pouvez pas effectuer l'opération suivante avec la télécommande :

- Imprimer à partir de l'affichage index.
- Sélection de plusieurs images, puis suppression ou copie de ces images.

■ Impression

- 1 Insérez une carte mémoire dans l'imprimante.
- 2 Appuyez sur  sur la télécommande du téléviseur pour sélectionner une image, puis sur  pour afficher le panneau de commande sur le téléviseur, et sélectionnez ensuite  (impression).

■ Affichage d'un menu

Appuyez sur  pour afficher le panneau de commande sur le téléviseur, puis sur   pour sélectionner [Menu], et appuyez enfin sur ENTER.

Vous pouvez accomplir des opérations des menus Edit. et Impression créatrice.

Remarque

Lors des opérations Edit. et Impression créatrice, des lignes noires s'affichent en haut, en bas, à droite et à gauche de l'écran, et les photos s'affichent sans détails.

A propos de la commande de HDMI

Lorsque « COMMANDE POUR HDMI » est réglé sur « Act. », vous pouvez utiliser les opérations d'imprimante suivantes :

- Eteindre l'imprimante en même temps que le téléviseur.
- Une fois que l'imprimante est raccordée au téléviseur, vous pouvez faire basculer automatiquement l'entrée du téléviseur vers l'imprimante en allumant l'imprimante, ou en raccordant une imprimante déjà allumée

au téléviseur. Lorsque le téléviseur est en mode veille, il s'allume.

- Vous pouvez effectuer les opérations d'imprimante à l'aide de la télécommande du téléviseur.
- Lorsque vous changez la langue du téléviseur alors que l'imprimante y est raccordée, vous pouvez également modifier automatiquement la langue de l'imprimante.

Remarque

Pour activer ces fonctions, votre téléviseur doit les prendre en charge.

A propos de BRAVIA PhotoTV HD

L'imprimante prend en charge la fonction « BRAVIA PhotoTV HD », qui reproduit très fidèlement les images et les couleurs. En raccordant des produits compatibles « BRAVIA PhotoTV HD », vous pouvez profiter de photos possédant une qualité d'image de haute définition. Les clichés de fleurs et de visages humains, la force dynamique de photos de sable et de vagues, ainsi que toutes les autres photos sont reproduites avec une qualité d'image d'un réalisme impressionnant sur un grand téléviseur.

Qu'est-ce que le « BRAVIA Sync » ?

« BRAVIA Sync » est le nom d'une fonction des produits Sony qui utilise les signaux de contrôle HDMI et permet de contrôler des opérations liées sur un produit compatible « BRAVIA Sync » à partir d'une unité de contrôle BRAVIA.

En raccordant l'imprimante à un téléviseur compatible « BRAVIA Sync », vous pouvez utiliser une unité de contrôle BRAVIA pour effectuer des opérations liées.

Impression à partir d'un périphérique externe

Vous pouvez raccorder l'imprimante à un appareil photo numérique compatible stockage de masse, une clé USB, un périphérique de stockage de photos ou tout autre périphérique externe et imprimer une image directement de ce périphérique externe.

Remarques

- Nous ne pouvons garantir un raccordement pour tous les types de périphériques de stockage de masse.
- Si une carte mémoire est insérée dans l'imprimante, cette dernière ne peut pas lire le signal émis par un périphérique externe raccordé à la connexion PictBridge/EXT INTERFACE de l'imprimante. Retirez la carte mémoire, le cas échéant.

- 1** Configurez votre appareil photo numérique ou tout autre périphérique externe de sorte qu'il soit prêt pour l'impression avec l'imprimante compatible avec le stockage grande capacité. Les réglages et les opérations devant être effectués avant de procéder au raccordement varient en fonction du périphérique externe utilisé. Pour plus d'informations, consultez le mode d'emploi du périphérique externe. (Avec l'appareil photo numérique Cyber-shot de Sony, par exemple, sélectionnez le mode « Normal » ou « Mass Storage » pour « USB Connect ».)

- 2** Raccordez l'imprimante à la source d'alimentation secteur (page 12).

- 3** Appuyez sur la touche  (alimentation/veille) pour allumer l'imprimante.

- 4** Raccordez un périphérique externe tel qu'une mémoire USB à la connexion PictBridge/EXT INTERFACE de l'imprimante. Utilisez le câble USB fourni avec votre appareil photo numérique ou votre périphérique externe. Vous pouvez profiter de l'impression directe.

Vers la connexion PictBridge/EXT INTERFACE

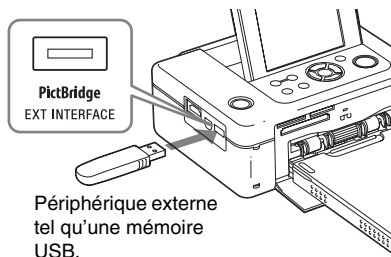

Remarques

- Si vous utilisez un câble USB vendu dans le commerce, choisissez un type A d'une longueur inférieure à 3 m.
- Lorsque le témoin d'accès du périphérique externe clignote, n'éteignez jamais l'imprimante ou le périphérique externe, et ne retirez pas le périphérique externe. Les données du périphérique risqueraient d'être endommagées. Aucune compensation ne sera accordée en cas de détérioration ou de perte de données.
- Vous ne pouvez pas utiliser un concentrateur USB ou un périphérique USB muni d'un concentrateur USB.
- Les données encodées ou compressées via un système de reconnaissance d'empreintes digitales ou via un mot de passe ne peuvent pas être utilisées.

Impression à partir d'un appareil photo numérique PictBridge

Vous pouvez raccorder un appareil photo numérique compatible PictBridge et imprimer une image directement à partir de l'appareil photo.

Si vous imprimez une image à partir d'une connexion PictBridge/EXT INTERFACE, veillez à retirer au préalable la (ou les) carte(s) mémoire et à débrancher votre ordinateur ou votre téléviseur de l'imprimante.

1 Configurez votre appareil photo numérique pour l'impression avec une imprimante compatible PictBridge.

Les réglages et les opérations devant être effectués avant de procéder au raccordement varient en fonction de l'appareil photo numérique utilisé. Pour plus de détails, reportez-vous au mode d'emploi de l'appareil photo numérique. (Avec l'appareil photo numérique Cyber-shot de Sony, par exemple, sélectionnez le mode « PictBridge » pour « USB Connect ».)

2 Raccordez l'imprimante à la source d'alimentation secteur (page 12).

3 Appuyez sur la touche (alimentation/veille) pour allumer l'imprimante.

4 Raccordez l'appareil photo numérique compatible PictBridge au connecteur PictBridge/EXT INTERFACE de l'imprimante.

Lorsque vous raccordez un appareil photo numérique compatible PictBridge à l'imprimante, « PictBridge » s'affiche sur l'écran LCD de l'imprimante.

5 Utilisez l'appareil photo numérique pour imprimer une image.

L'imprimante prend en charge les impressions suivantes :

- Impression d'une image

- Impression de toutes les images
- Impression de l'index
- Impression DPOF
- Marges/Impression sans marge
- Impression date

Vers la connexion PictBridge/
EXT INTERFACE

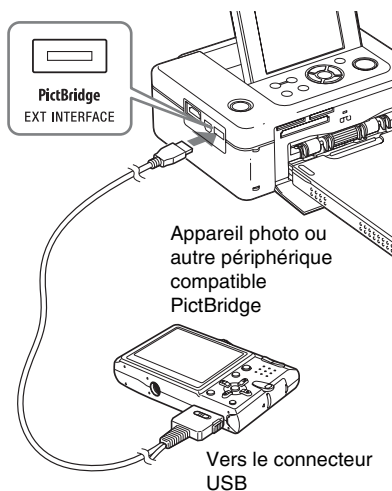

Remarques

- Si vous remplacez un ruban encreur alors que l'imprimante est raccordée à un appareil photo numérique compatible PictBridge, l'image risque de ne pas s'imprimer correctement. En pareil cas, débranchez puis rebranchez l'appareil photo.
- Si vous imprimez à partir d'un appareil photo compatible PictBridge, l'image s'imprime selon les réglages du menu Configuration d'impression de l'imprimante. Si vous définissez les options Impression date ou Marges/Sans marge de votre appareil photo numérique, les réglages de l'appareil sont prioritaires. Si vous sélectionnez « Marges » avec l'imprimante et « Marges » avec l'appareil photo, « Motif 1 » est utilisé pour l'impression.
- Si vous sélectionnez « Date/Heure » pour Impression date l'heure risque de ne pas s'imprimer selon l'appareil photo numérique que vous utilisez.
- Pour obtenir des informations sur les messages d'erreur qui s'affichent sur l'appareil photo, reportez-vous à son mode d'emploi.
- Vous ne pouvez pas utiliser un concentrateur USB ou un appareil photo numérique muni d'un concentrateur USB.

Impression à partir d'un périphérique compatible Bluetooth

En raccordant l'adaptateur USB Bluetooth DPPA-BT1 Sony au connecteur PictBridge/EXT INTERFACE de votre imprimante, vous pouvez imprimer une image à partir d'un téléphone portable, d'un appareil photo numérique ou de tout autre périphérique compatible Bluetooth.

Remarques

- N'utilisez pas l'adaptateur DPPA-BT1 en dehors de la région où vous l'avez acheté. Selon les régions, l'utilisation de cet adaptateur peut enfreindre les réglementations relatives aux ondes et être punie par la loi.
- Dans certaines régions, l'adaptateur USB Bluetooth DPPA-BT1 Sony n'est pas proposé à la vente.

Profils compatibles pour la communication Bluetooth

L'adaptateur DPP-FP85/FP95 prend en charge les profils suivants :

- BIP (profil d'image de base)
- OPP (profil de poussée d'objet)

Reportez-vous au mode d'emploi de votre périphérique Bluetooth concernant les profils pris en charge.

Qu'est-ce qu'un « profil » ?

Un profil correspond aux normes qui permettent une communication Bluetooth sans fil. Il existe plusieurs profils, selon l'utilisation et les produits utilisés. Pour établir une communication Bluetooth, les périphériques utilisés doivent prendre en charge le même profil.

Formats de fichiers image compatibles pour l'impression

JPEG : compatible DCF 2.0, Exif 2.21, JFIF (formats 4:4:4, 4:2:2, 4:2:0 ligne de base JPEG)

TIFF : compatible Exif 2.21

BMP : format Windows 1, 4, 8, 16, 24 et 32 bits

Certains formats de fichiers image ne sont pas compatibles.

Nombre maximal de pixels pouvant être traités

8 000(H) × 6 000(V) points (5 Mo maximum)

Préparations : connexion du DPPA-BT1

Avant de lancer le transfert d'une image ou une impression, vous devez effectuer les préparations suivantes :

- 1 Raccordez l'imprimante à la source d'alimentation secteur.
- 2 Appuyez sur la touche  (alimentation/veille) pour allumer l'imprimante.
- 3 Insérez l'adaptateur Bluetooth sur le connecteur PictBridge/EXT INTERFACE de votre imprimante.

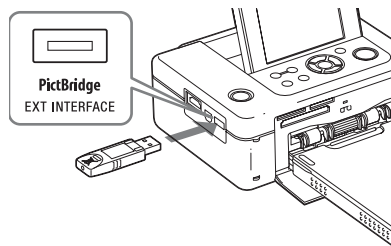

La fenêtre du mode d'impression Bluetooth s'affiche.

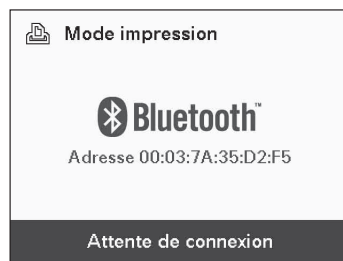

Remarque

Si un périphérique autre que l'adaptateur Bluetooth, par exemple une carte mémoire, un appareil photo, un ordinateur, une autre mémoire USB ou un câble USB, est raccordé à l'une des fentes pour cartes mémoire, au connecteur PictBridge/EXT INTERFACE ou au connecteur USB de votre imprimante, débranchez-le de l'imprimante, puis raccordez l'adaptateur Bluetooth.

Impression

Effectuez l'impression à partir d'un téléphone portable ou d'un autre périphérique compatible Bluetooth.

Reportez-vous au mode d'emploi du périphérique Bluetooth utilisé concernant les procédures d'impression.

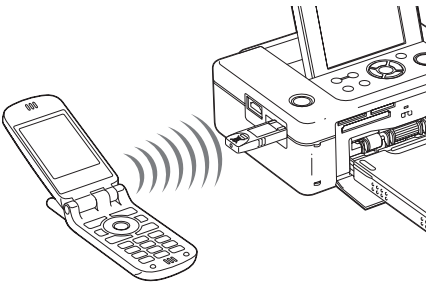

Pour sélectionner l'imprimante à partir d'un périphérique compatible Bluetooth, sélectionnez « Sony DPP-FP85 ## »/« Sony DPP-FP95 ## ». (« ## » correspond aux deux chiffres de droite de l'adresse affichée sur l'écran LCD.)

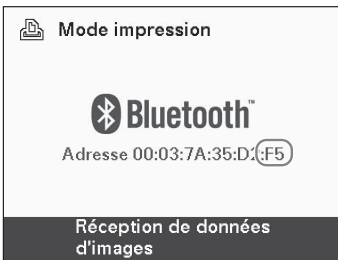

Si la saisie d'un code d'authentification* est nécessaire

Saisissez « 0000 ». Il n'est pas possible de modifier le code d'authentification avec l'imprimante.

* Le code d'authentification est souvent appelé « clé d'authentification » ou « code PIN ».

Transfert d'une image sur une carte mémoire

1 Insérez une carte mémoire dans la fente de carte mémoire adéquate de l'imprimante.

Insérez une carte mémoire sur laquelle vous souhaitez enregistrer uniquement une image transférée.

La fenêtre du mode d'enregistrement Bluetooth s'affiche.



2 Transférez une image à partir du téléphone portable compatible Bluetooth, ou d'un autre périphérique.

Procédez de même lorsque vous imprimez une image. Pour plus de détails, consultez le mode d'emploi du périphérique compatible Bluetooth utilisé.

L'image transférée est enregistrée sur la carte mémoire.

Remarques

- N'utilisez pas l'adaptateur DPPA-BT1 en dehors de la zone où vous l'avez acheté. Selon les régions, l'utilisation de cet adaptateur peut enfreindre les réglementations relatives aux ondes radio et être punie par la loi.
- La distance de communication du produit peut varier en fonction des obstacles se trouvant entre le produit (personne, objet métallique ou mur) et le téléphone portable ou un autre périphérique.
- La sensibilité de la communication Bluetooth peut être affectée dans les conditions suivantes :
 - si un obstacle, comme une personne, un objet métallique ou un mur, se trouve entre le produit et le téléphone portable ou autre périphérique.
 - dans les endroits où un réseau LAN ou un micro-ondes est utilisé, ou d'autres ondes électromagnétiques sont émises.
- Etant donné que les périphériques Bluetooth et les périphériques LAN sans fil (IEEE802.11b/g) utilisent les mêmes plages de fréquence, des interférences peuvent survenir si le produit est utilisé à proximité d'un périphérique doté de la technologie LAN sans fil. Cela peut altérer la vitesse de communication ainsi que les conditions de connexion. En pareil cas, prenez les mesures suivantes :
 - laissez une distance d'au moins 10 m par rapport à un périphérique LAN sans fil lorsque vous connectez le produit à un téléphone portable.
 - éteignez le périphérique LAN sans fil si vous souhaitez utiliser le produit à moins de 10 m de ce périphérique.
- Il n'est pas garanti que ce produit fonctionne avec tous les périphériques compatibles avec la technologie sans fil Bluetooth.
- Sony ne peut pas être tenue pour responsable d'une éventuelle fuite d'informations lors de communications Bluetooth.
- Sony ne peut pas être tenue responsable d'une non-conformité aux exigences de protection résultant d'une modification ou d'une utilisation non recommandée du produit.
- Veuillez vous reporter au mode d'emploi de votre imprimante pour toute information relative au service d'assistance client.

Mises en garde

- Les ondes radio d'un périphérique Bluetooth peuvent perturber gravement le fonctionnement des appareils médicaux et électroniques, et entraîner des accidents suite à des dysfonctionnements. Veillez à mettre le produit ainsi que le téléphone portable hors tension et n'utilisez pas ce produit dans les endroits suivants :
 - à l'intérieur de locaux à usage médical, dans les trains, les avions, les stations essence ou d'autres endroits susceptibles d'émettre des gaz inflammables.
 - à proximité de portes automatiques, d'alarmes incendie ou d'autres appareils à commande automatique.
- Tenez cet appareil à une distance d'au moins 22 cm des stimulateurs cardiaques. Les ondes radio émises par ce produit peuvent en effet perturber gravement le fonctionnement de ces appareils.
- Ne démontez pas et ne modifiez pas ce produit. Cela pourrait entraîner des blessures, une électrocution ou un incendie.

Impression à l'aide d'un ordinateur

Vous pouvez imprimer des images à partir d'un ordinateur en installant le logiciel fourni sur votre ordinateur et en le raccordant à l'imprimante.

Cette section explique comment installer le logiciel fourni sur votre ordinateur et comment utiliser le logiciel Picture Motion Browser fourni pour imprimer une image.

Reportez-vous également au mode d'emploi fourni avec votre ordinateur pour plus d'informations sur le fonctionnement de l'ordinateur.

L'installation du logiciel est requise uniquement lorsque vous raccordez pour la première fois l'imprimante à l'ordinateur.

A propos du CD-ROM fourni

Le CD-ROM fourni contient le logiciel suivant :

- Pilote d'impression pour DPP-FP85/FP95 : Le logiciel décrit la configuration requise pour l'imprimante et active l'impression depuis l'ordinateur.
- Picture Motion Browser : Application logicielle développée par Sony qui vous permet d'effectuer vos prises de vue, mais aussi de les gérer, les modifier et les reproduire.

Installation du logiciel

Configuration système

Pour utiliser le pilote d'impression fourni et Picture Motion Browser, votre ordinateur doit répondre à la configuration système suivante :

Système Microsoft Windows Vista ^(*)/
d'exploitation Windows XP SP2 ^(*)/Windows
^(*) 2000 Professional SP4 (Réglage
d'usine)

^(*) Ce pilote d'impression ne fonctionne pas sous les systèmes d'exploitation Windows 2000 Professional SP2 ou précédent, ni Windows Me ou précédent. Ce pilote d'impression ne fonctionne pas sous Macintosh.

^(*) Les éditions 64 bits et starter de Picture Motion Browser ne sont pas prises en charges.

Processeur : Pentium III 500 MHz minimum (Pentium III 800 MHz minimum recommandé.)

Mémoire RAM : 256 Mo minimum (512 Mo minimum recommandé.)

Espace disque dur : 400 Mo minimum (selon la version de Windows que vous utilisez, vous aurez besoin de davantage d'espace. Pour traiter les données image, un disque dur d'une capacité plus importante est requis.)

Affichage : Résolution d'écran : 1024 × 768 pixels ou plus recommandé
Couleurs : High Color (16 bits) minimum

Connecteur Connecteur USB

Lecteur Lecteur de CD-ROM (à utiliser pour l'installation du logiciel)

Remarques

- Si un concentrateur est utilisé pour raccorder l'imprimante et votre ordinateur, ou si deux périphériques USB ou plus, y compris les autres imprimantes, sont raccordés à votre ordinateur, un dysfonctionnement risque de se produire. Dans ce cas, simplifiez les raccordements entre votre ordinateur et l'imprimante.
- Vous ne pouvez pas faire fonctionner l'imprimante à partir d'un autre périphérique USB utilisé simultanément.
- Ne déconnectez pas et ne connectez pas le câble USB de l'imprimante lors de la communication ou de l'impression des données. Sinon, l'imprimante risque de ne pas fonctionner correctement.
- L'imprimante ne gère pas les modes veille et veille prolongée ni le redémarrage à partir de ces modes. Lorsqu'une impression est en cours, ne laissez pas l'ordinateur connecté à l'imprimante passer à l'un de ces modes, au risque de voir l'impression échouer.
- Lorsque l'impression a échoué, retirez un câble USB puis reconnectez-le, ou redémarrez l'ordinateur. Essayez d'imprimer de nouveau.
- Si vous mettez en pause un travail d'impression puis reprenez l'impression après un moment, il est possible que l'impression ne s'effectue pas correctement.
- Nous ne sommes pas en mesure de garantir le bon fonctionnement avec tous les ordinateurs disposant des configurations décrites ci-dessus.
- Picture Motion Browser prend en charge la technologie DirectX et l'installation de DirectX peut s'avérer nécessaire. DirectX est disponible sur le CD-ROM.
- Si le logiciel Picture Motion Browser est installé sur un ordinateur sur lequel Cyber-shot Viewer est déjà installé, Cyber-shot Viewer sera écrasé et remplacé par Picture Motion Browser. Les dossiers de navigation enregistrés dans Cyber-shot Viewer sont automatiquement enregistrés dans Picture Motion Browser. Lors de l'utilisation de Picture Motion Browser, vous pouvez visualiser les dossiers plus facilement qu'avec le logiciel Cyber-shot Viewer, car les dossiers enregistrés sont affichés par groupes lors de la visualisation. Grâce à son réglage amélioré anti yeux rouges et à son nouveau réglage de la courbe des tonalités, le logiciel Picture Motion Browser offre également des fonctions d'édition plus performantes. Vous pouvez également utiliser le logiciel pour écrire des données sur une carte mémoire externe.

Installation du pilote d'impression

Pour installer le pilote, suivez la procédure ci-dessous.

Remarques

- Ne raccordez pas l'imprimante à l'ordinateur avant d'avoir installé le pilote.
- Connectez-vous à Windows avec un compte d'utilisateur « Administrateur de l'ordinateur ».
- Veillez à fermer tous les programmes en cours avant d'installer le logiciel.
- Sauf mention contraire, les boîtes de dialogue utilisées dans cette section sont celles de Windows Vista. La procédure d'installation et les boîtes de dialogue affichées dépendent du système d'exploitation.

- 1 Allumez votre ordinateur, démarrez Windows et insérez le CD-ROM fourni dans le lecteur de CD-ROM de votre ordinateur. La fenêtre d'installation s'ouvre.

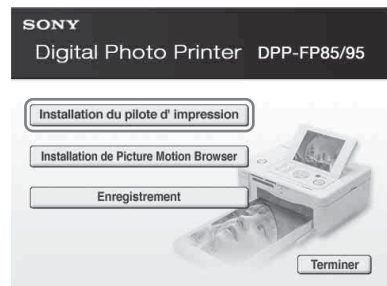

Remarques

- Si la fenêtre d'installation ne s'affiche pas automatiquement, double-cliquez sur le fichier « Setup.exe » du CD-ROM.
- Sous Windows Vista, il est possible que la fenêtre AutoPlay s'affiche. Même si cela se produit, sélectionnez « Setup.exe » et suivez les instructions à l'écran. Lorsque la fenêtre de contrôle du compte utilisateur s'affiche, sélectionnez « Continuer ».

2 Cliquez sur « Installation du pilote d'impression ».

La fenêtre de confirmation « InstallShield Wizard » s'affiche.

3 Cliquez sur « Suivant ».

Le contrat de licence s'affiche.

4 Lisez-le attentivement, puis si vous l'acceptez, cochez la case « J'accepte les termes du Contrat de licence », puis cliquez sur « Suivant ».



5 Cliquez sur « Installer ».
L'installation démarre.

6 Lorsque la boîte de dialogue « L'installation du pilote d'imprimante Sony DPP-FP85/FP95 a réussi. » s'affiche, cliquez sur « Terminer ».

7 Appuyez sur la touche  (alimentation/veille) pour allumer l'imprimante.

8 Raccordez les connecteurs USB de l'imprimante et de votre ordinateur à l'aide d'un câble USB (non fourni).
L'installation du pilote d'impression démarre automatiquement

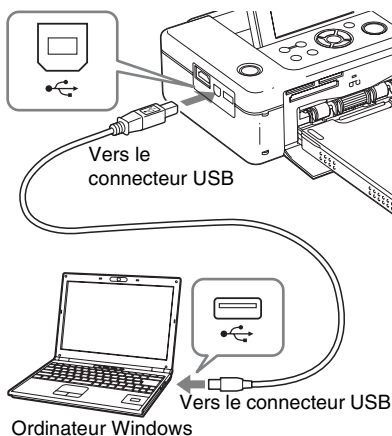

Remarque

Utilisez un câble USB de type B d'une longueur inférieure à 3 m.

9 Attendez quelques instants, puis vérifiez si « Sony DPP-FP85 » ou « Sony DPP-FP95 » a été ajouté aux « Imprimante » ou aux « Imprimantes et télécopieurs ».



10 Une fois l'installation terminée, retirez le CD-ROM de votre ordinateur et conservez-le pour une éventuelle réutilisation.
Pour poursuivre l'installation du logiciel Picture Motion Browser, suivez la procédure à partir de l'étape 2, page 55.

Remarques

- En cas d'échec de l'installation, déconnectez l'imprimante de votre ordinateur, redémarrez l'ordinateur et reprenez la procédure d'installation à partir de l'étape 1.
- Après l'installation, l'imprimante « Sony DPP-FP85 » ou « Sony DPP-FP95 » n'est pas encore définie comme imprimante par défaut. Définissez l'imprimante que vous utilisez pour chaque application.
- Le CD-ROM fourni vous sera nécessaire pour désinstaller ou réinstaller le pilote d'impression. Conservez-le pour une éventuelle réutilisation.
- Avant d'utiliser l'imprimante, lisez le fichier Readme (le dossier Readme sur CD-ROM → dossier Français → Readme.txt).

Lorsque le logiciel est installé

L'icône  est affichée sur le Bureau de Windows, ainsi que le raccourci vers le site Internet pour l'enregistrement client de l'imprimante. Une fois l'enregistrement terminé, vous pouvez trouver des informations de support technique sur le site : <http://www.sony.net/registration/di/>

Désinstallation du pilote d'impression

Lorsque vous n'avez plus besoin du pilote d'impression, suivez la procédure suivante pour le supprimer :

- 1** Déconnectez le câble USB (non fourni) de votre imprimante et de l'ordinateur.
- 2** Insérez le CD-ROM fourni dans le lecteur de CD-ROM de votre ordinateur.
La fenêtre d'installation s'ouvre.

Remarque

Si la fenêtre d'installation ne s'affiche pas automatiquement, double-cliquez sur le fichier « Setup.exe » du CD-ROM.

- 3** Cliquez sur « Installation du pilote d'impression ».
La fenêtre de confirmation « InstallShield Wizard » s'affiche.
- 4** Cliquez sur « Suivant ».
Le contrat de licence s'affiche.
- 5** Lisez-le attentivement, puis si vous l'acceptez, cochez la case « J'accepte les termes du Contrat de licence », puis cliquez sur « Suivant ».
La boîte de dialogue de confirmation utilisée pour la désinstallation du logiciel s'ouvre.
- 6** Cliquez sur « Oui ».
Une fenêtre de confirmation utilisée pour le redémarrage s'affiche.
- 7** Cochez la case « Oui, je veux redémarrer mon ordinateur maintenant. », puis cliquez sur « OK ».
Une fois l'ordinateur redémarré, les fichiers concernés seront supprimés et la désinstallation sera terminée.

Installation de Picture Motion Browser

Pour installer Picture Motion Browser, suivez la procédure ci-dessous.

Remarques

- Connectez-vous à Windows avec un compte d'utilisateur « Administrateur de l'ordinateur ».
- Veillez à fermer tous les programmes en cours avant d'installer le logiciel.
- Sauf mention contraire, les boîtes de dialogue utilisées dans cette section sont celles de Windows Vista. La procédure d'installation et les boîtes de dialogue affichées dépendent du système d'exploitation.

- 1** Allumez votre ordinateur, démarrez Windows et insérez le CD-ROM fourni dans le lecteur de CD-ROM de votre ordinateur.
La fenêtre d'installation s'ouvre.
- 2** Cliquez sur « Installation de Picture Motion Browser ».
La fenêtre de confirmation « Choisissez la langue d'installation » s'affiche.
- 3** Sélectionnez votre langue, puis cliquez sur « Suivant ».
La fenêtre de confirmation « InstallShield Wizard » s'affiche.
- 4** Cliquez sur « Suivant ».
Le contrat de licence s'affiche.

- 5** Lisez-le attentivement, puis si vous l'acceptez, cochez la case « J'accepte les termes du Contrat de licence », puis cliquez sur « Suivant ».

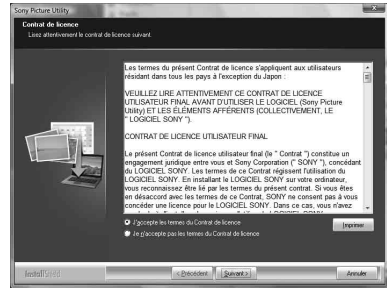

Une boîte de dialogue s'ouvre vous indiquant que le programme est prêt à être installé.

- 6** Cliquez sur « Installer » et suivez les instructions à l'écran pour procéder à l'installation.
Lorsqu'un message vous invite à redémarrer votre ordinateur, suivez les instructions pour le redémarrer.
- 7** Une fois l'installation terminée, retirez le CD-ROM de votre ordinateur et conservez-le pour une éventuelle réutilisation.

Remarques

- En cas d'échec de l'installation, reprenez la procédure à partir de l'étape 2.
- Le CD-ROM fourni vous sera nécessaire pour désinstaller ou réinstaller le Picture Motion Browser. Conservez-le dans un endroit sûr pour une éventuelle réutilisation.

Désinstallation de Picture Motion Browser

Lorsque vous n'avez plus besoin du logiciel, supprimez-le de votre ordinateur en suivant la procédure suivante :

- 1 Cliquez sur « Démarrer » - « Panneau de configuration ». Le Panneau de configuration s'affiche.
- 2 Ouvrez « Ajouter ou supprimer des programmes ».
- 3 Sélectionnez « Sony Picture Utility », puis cliquez sur « Modifier/Supprimer ». La désinstallation du logiciel démarre.

Impression de photos depuis Picture Motion Browser

Vous pouvez utiliser Picture Motion Browser pour imprimer une image à partir de votre ordinateur en utilisant du papier d'impression de taille P.

- 1 Ouvrez la fenêtre Picture Motion Browser en utilisant l'une des méthodes suivantes :
 - Double-cliquez sur  (Picture Motion Browser) sur le Bureau de Windows.
 - Cliquez sur « Démarrer » - « Tous les programmes » (ou sur « Programmes » sous Windows 2000) - « Sony Picture Utility » - « Picture Motion Browser ».

Lors de la première utilisation de Picture Motion Browser, une boîte de dialogue permettant d'enregistrer un dossier de visualisation s'ouvre. Si vous avez déjà enregistré des images dans le dossier « Images », cliquez sur « Enregistrer maintenant ».

Si vous avez enregistré des images dans un dossier autre que « Images », cliquez sur « Enregistrer plus tard ». Reportez-vous à « Pour enregistrer un dossier de navigation » de la page 60.

Conseil

Sous Windows XP/Windows 2000, le dossier « Images » s'intitule « Mes images ».

Pour accéder au dossier « Images »

- Sous Windows 2000 :
Cliquez sur « Mes documents » - « Images » sur le Bureau.
- Sous Windows Vista/XP :
Cliquez sur « Démarrer » - « Images » dans la barre des tâches.

2 Cliquez sur « Démarrer ».

La fenêtre principale de Picture Motion Browser s'ouvre.

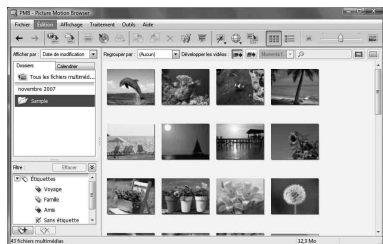

Dans la fenêtre principale, il existe deux vues différentes. Pour basculer de l'une à l'autre, cliquez sur l'onglet « Dossiers » ou « Calendrier » sur le panneau de droite.

• Vue « Dossiers »

Les images sont classées dans les dossiers enregistrés et sont affichées sous la forme de miniatures.

• Vue « Calendrier »

Les images sont classées selon la date de prise de vue et sont affichées sous forme de miniatures pour chaque date du calendrier. Dans la vue « Calendrier », vous pouvez modifier l'affichage selon l'année, le mois ou l'heure.

Dans cette section, l'affichage « Dossiers » est utilisé dans les exemples.

3 Cliquez sur le dossier contenant les photos que vous souhaitez imprimer.

Dans notre exemple, le dossier « sample » est sélectionné.

4 Sélectionnez les photos que vous souhaitez imprimer, puis cliquez sur (Imprimer).

La boîte de dialogue d'impression s'affiche.

5 Dans la liste déroulante « Imprimante », sélectionnez « Sony DPP-FP85 » ou « Sony DPP-FP95 ». Pour définir l'orientation du papier ou d'autres options d'impression, passez à l'étape 6. Pour imprimer, passez à l'étape 11.



Options	Fonctions
Imprimante	Sélectionnez l'imprimante que vous utilisez : « Sony DPP-FP85 » ou « Sony DPP-FP95 »
Format	Pour modifier le format, cliquez sur « Propriétés ». Remarque : Dans certaines régions, le papier d'impression de taille L n'est pas disponible à la vente.
Propriétés	Précise le format du papier, la qualité de l'image et d'autres détails.

Options	Fonctions
Options d'impression	<ul style="list-style-type: none"> Zoom sur l'image jusqu'à ce que la zone d'impression soit pleine* : si cette case est cochée, l'image sera imprimée sur toute la zone d'impression de la feuille. Il est possible qu'un bord de la photo soit coupé. Si cette case n'est pas cochée, vous imprimerez une image sans couper aucune portion. *Lorsque vous effectuez une Impression sans marge, assurez-vous de cocher cette option. Imprimer la date de prise de vue : si cette case est cochée, vous imprimerez une image avec la date de prise de vue si cette image est un fichier enregistré au format DCF (Design rule for Camera File system).

6 Pour définir l'orientation du papier ou d'autres options d'impression, cliquez sur « Propriétés ». La boîte de dialogue « Propriétés » de l'imprimante sélectionnée s'affiche. Le pilote d'impression de l'imprimante utilise le pilote d'impression universel, un pilote d'impression commun de Microsoft. Dans les boîtes de dialogue, certains éléments ne sont pas utilisés avec cette imprimante.

7 Dans l'onglet « Disposition », précisez l'orientation du papier ou d'autres options.

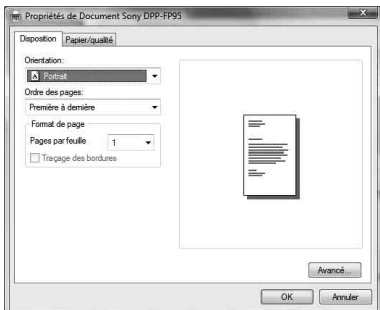

Options	Fonctions
Orientation	Sélectionnez l'orientation d'une image imprimée : <ul style="list-style-type: none"> Portrait Paysage
Ordre des pages	Sélectionnez l'ordre de l'impression des pages : <ul style="list-style-type: none"> Première à dernière Dernière à première
Pages par feuille	Précisez le nombre de copies à imprimer par feuille. Sélectionnez « 1 ».
Avancé	Précisez le format du papier ou d'autres options.

8 Cliquez sur « Avancé ». La fenêtre de confirmation « Options avancées de Sony DPP-FP85/FP95 » s'affiche.



Options	Fonctions
Sortie/Papier	<ul style="list-style-type: none"> Taille du papier : dans la liste déroulante, sélectionnez le format du papier que vous utilisez pour l'impression : taille P (format carte postale)/ taille L Remarque : Dans certaines régions, le papier d'impression de taille L n'est pas disponible à la vente. Nombre de copies : précisez le nombre de copies à imprimer.

Options	Fonctions
Graphique – Gestion des couleurs de l'image	<ul style="list-style-type: none"> • Méthode de CCI : l'imprimante ne prend pas en charge les réglages de Méthode de CCI. Même si vous avez sélectionné une option autre que « ICM désactivé », les résultats imprimés ne reflètent pas le réglage. Laissez l'option telle quelle. • But de la CCI : l'imprimante ne prend pas en charge les réglages But de la CCI. Laissez l'option telle quelle.
Options du document	<ul style="list-style-type: none"> • Fonctionnalités d'impression avancées : sélectionnez « Activé » pour activer les options d'impression avancées telles que « Ordre des pages ». En cas de problème de compatibilité, désactivez cette fonction. • Mode d'impression couleur : pour imprimer en couleurs, sélectionnez « Couleurs vraies (24 bits par pixel) ». Pour imprimer en monochrome, sélectionnez « Monochrome ».

Options	Fonctions
Caractéristiques de l'imprimante	<ul style="list-style-type: none"> • Impression sans marge : pour imprimer une image sans marge, sélectionnez « ON ». Pour imprimer avec des marges, sélectionnez « OFF ». Selon le logiciel d'application, une image peut être imprimée avec des marges même si « ON » est sélectionné. Réglez une image pour qu'elle soit entièrement imprimée sur la surface d'impression. • Auto Fine Print5 : sélectionnez « Photo », « Vif » ou « OFF ». Si vous sélectionnez « Photo » ou « Vif », sélectionnez « ICM désactivé » pour « Méthode de CCI ». Contrairement à l'impression directe à partir d'une carte mémoire, aucune donnée Exif n'est utilisée. • Auto Touch-Up : sélectionnez « ON » ou « OFF ». Si vous sélectionnez « ON » ou « ICM désactivé », sélectionnez « Méthode de CCI ». Contrairement à l'impression directe à partir d'une carte mémoire, aucune donnée Exif n'est utilisée. Pour plus d'informations, référez-vous à la page 20. • Régl. couleurs : vous pouvez modifier les réglages de R (rouge), V (vert), B (bleu) et de netteté. Pour plus d'informations, référez-vous à la page 40.

9 Dans l'onglet « Papier/qualité », précisez la couleur et la source du papier.

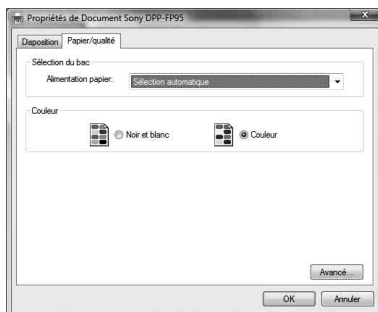

Suite à la page suivante

Options	Fonctions
Sélection du bac	Dans la liste déroulante « Alimentation papier », sélectionnez « Sélection automatique ».
Couleur	Pour imprimer en couleurs, sélectionnez « Couleur ». Pour imprimer en monochrome, sélectionnez « Noir et blanc ».
Avancé	La fenêtre de confirmation « Options avancées de Sony DPP-FP85/FP95 » s'affiche. (page 58) Pour plus d'informations, référez-vous à l'étape 8.

10 Cliquez sur « OK ».

La boîte de dialogue « Imprimer » s'affiche.

11 Cliquez sur « Imprimer ».

L'impression démarre. Pour plus d'informations sur les propriétés de Picture Motion Browser, référez-vous à l'aide de Picture Motion Browser.

Remarque

Il est impossible d'imprimer des fichiers d'images animées ou des fichiers de données RAW.

Conseils

- Pour sélectionner une série d'images fixes dans la zone d'image de la fenêtre principale, cliquez sur la première image de la série, puis sur la dernière image tout en maintenant la touche Maj. enfoncée. Pour sélectionner plusieurs images fixes qui ne sont pas en séquence, cliquez sur chaque image tout en maintenant la touche Ctrl enfoncée.
- Vous pouvez également imprimer à partir d'un aperçu d'images.

Pour enregistrer un dossier de navigation

Picture Motion Browser ne permet pas d'afficher directement des images sauvegardées sur le disque dur de votre ordinateur. Vous devez d'abord enregistrer le dossier de navigation comme suit :

1 Cliquez sur « Fichier » - « Enregistrer les dossiers visualisés », ou cliquez sur .

La fenêtre de confirmation « Enregistrement des dossiers d'image visualisables » s'affiche.

2 Sélectionnez le dossier à enregistrer et cliquez sur « Enregistrer ».

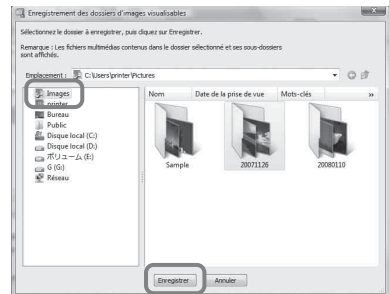

Remarque

Il est impossible d'enregistrer l'intégralité du lecteur.

Une fenêtre de confirmation d'enregistrement s'affiche.

3 Cliquez sur « Oui ».

L'enregistrement des informations relatives à l'image dans la base de données démarre.

4 Cliquez sur « Fermer ».

Remarques

- Le dossier que vous avez sélectionné comme destination des images importées est automatiquement enregistré.
- Il est impossible d'annuler l'enregistrement du dossier que vous enregistrez ici.

Pour modifier le dossier de navigation

Cliquez sur « Outils » - « Paramètres » - « Dossiers visualisés ».

Conseils

- Si le dossier source contient un sous-dossier, les images de ce sous-dossier sont également enregistrées.

- Lorsque le logiciel est lancé pour la première fois, un message vous invitant à enregistrer « Images » s’affiche.
- Selon le nombre d’images, l’enregistrement des images peut prendre plusieurs dizaines de minutes.

Arrêt de l’impression

- 1 Double-cliquez sur l’icône de l’imprimante dans la barre des tâches et ouvrez la boîte de dialogue « Imprimer ».
- 2 Cliquez sur le nom du document dont vous souhaitez annuler l’impression, puis cliquez sur « Annuler » dans le menu « Document ».

La boîte de dialogue de confirmation de la suppression s’affiche.
- 3 Cliquez sur « Oui ».

La tâche d’impression est annulée.

Remarque

Ne retirez pas la feuille en cours d’impression. Cela pourrait entraîner un bourrage papier.

Impression depuis un logiciel disponible dans le commerce

Vous pouvez utiliser un logiciel disponible dans le commerce pour imprimer une image depuis la DPP-FP85/FP95. Sélectionnez « DPP-FP85 » ou « DPP-FP95 » comme imprimante dans la boîte de dialogue d’impression, puis sélectionnez le format du papier d’impression dans la boîte de dialogue de configuration de la page. Pour plus de détails sur les paramètres d’impression, reportez-vous à la page 58.

A propos du réglage « Impression sans marge » de la section « Caractéristiques de l’imprimante »

Lorsque vous utilisez une application autre que Picture Motion Browser, une image peut être imprimée avec des marges même si vous

sélectionnez « ON » pour « Impression sans marge » dans la section « Caractéristiques de l’imprimante » de la boîte de dialogue « Options avancées de Sony DPP-FP85/FP95 ».

Lorsque vous sélectionnez l’option d’impression sans marge, les informations relatives à la surface d’impression pour l’impression sans marge sont transmises à l’application. Toutefois, certaines applications peuvent ajuster l’image et l’imprimer avec des marges dans la surface définie.

Si tel est le cas, effectuez les opérations suivantes pour imprimer une image sans marge :

- Lorsque vous définissez la surface d’impression avec une application, réglez l’image pour qu’elle soit entièrement imprimée dans la surface d’impression disponible. Par exemple, sélectionnez « Impression pleine page d’une photo » ou une option similaire.

Paramètre d’orientation

Selon l’application logicielle utilisée, l’orientation peut ne pas changer même si vous modifiez le réglage Portrait ou Paysage.

Réglage Marges/Sans marge du pilote d’impression

Lorsque vous utilisez un logiciel qui prend en compte le réglage Marges/Sans marge, il est recommandé de sélectionner « ON » pour « Impression sans marge » dans l’option « Caractéristiques de l’imprimante » de la boîte de dialogue « Options avancées de Sony DPP-FP85/FP95 » comme réglage du pilote d’impression.

Définition du nombre d’impressions

Selon le logiciel, le réglage du nombre d’impression de l’application peut prendre le pas sur le réglage défini dans la boîte de dialogue du pilote d’impression.

Si un message d'erreur apparaît

Si une erreur se produit, les messages d'erreur suivants s'affichent sur l'écran LCD.

Suivez le processus décrit ici pour résoudre le problème.

Imprimante

Messages d'erreur	Cause/solutions
Erreur avec l'imprim. Eteignez-la et rallumez-la. (Si cette erreur est récurrente, consultez le manuel).	→ Une erreur s'est produite au niveau de l'imprimante. Débranchez le cordon d'alimentation secteur de l'imprimante, puis rebranchez-le et réessayez. Si le problème persiste, contactez le service après-vente Sony ou votre revendeur Sony.

Cartes mémoire et périphériques externes

Messages d'erreur	Cause/solutions
Aucun Memory Stick. (Messages similaires pour une carte CompactFlash, CarteSD, xD-Picture Card et un périphérique externe.)	→ Aucune carte mémoire ou aucun périphérique externe n'est inséré dans la fente. Sinon, le périphérique externe n'est pas raccordé. Insérez la carte mémoire ou un périphérique externe. (→ pages 15 et 46)
Le Memory Stick inséré est incompatible. (Messages similaires pour une carte CompactFlash, CarteSD, xD-Picture Card et un périphérique externe.)	→ Une carte mémoire ou un périphérique externe incompatible avec l'imprimante est inséré. Utilisez une carte mémoire ou un périphérique externe compatible. (→ pages 80 à 82)
Aucun fichier image.	→ La carte mémoire ou le périphérique externe ne comporte aucun fichier image compatible avec l'imprimante. Raccordez un support contenant des images susceptibles d'être affichées à l'aide de l'imprimante.
Aucun fichier DPOF	→ La carte mémoire ou le périphérique externe ne contient aucun fichier image DPOF présélectionné. Spécifiez l'indication d'impression (DPOF) à l'aide de l'appareil photo.
Impossible de supprimer une image protégée.	→ Pour supprimer une image protégée, annulez la protection sur votre appareil photo.
Impossible de supprimer une image DPOF.	→ Pour supprimer une image présélectionnée DPOF, annulez l'indication d'impression (DPOF) sur votre appareil photo.
Protection en écriture activée. Désactivez-la et réessayez.	→ Le « Memory Stick » est protégé en écriture. Désactivez la protection en écriture.

Messages d'erreur	Cause/solutions
Le Memory Stick est plein. (Messages similaires pour une carte CompactFlash, CarteSD, xD-Picture Card et un périphérique externe.)	→ L'espace mémoire disponible de la carte mémoire ou du périphérique externe sélectionné(e) est insuffisant. Supprimez les images inutiles ou remplacez-le par un nouveau support disposant d'un espace mémoire suffisant.
Le Memory Stick présente des problèmes de fonctionnement. (Messages similaires pour une carte CompactFlash, CarteSD, xD-Picture Card et un périphérique externe.)	→ Une erreur est peut-être survenue. Si ces messages apparaissent souvent, vérifiez l'état de la carte mémoire ou du périphérique externe avec un autre appareil. Si vous utilisez un périphérique externe
Erreur d'écriture sur le Memory Stick. (Messages similaires pour une carte CompactFlash, CarteSD, xD-Picture Card et un périphérique externe.)	Un périphérique externe peut être protégé en écriture. Désactivez le réglage de la protection en écriture du périphérique que vous utilisez. La mémoire intégrée d'un appareil photo numérique peut être protégée en écriture.
Erreur de formage du Memory Stick	
L'édition de l'image est bientôt terminée. Voulez-vous enregistrer l'image?	→ Un « Memory Stick » protégé est inséré. Pour enregistrer ou éditer des images avec l'imprimante, utilisez le périphérique que vous utilisez pour annuler la protection.

Périphériques externes et appareils compatibles PictBridge

Messages d'erreur	Cause/solutions
Périph. USB incompatible. Vérif. régl. périph. USB	→ Un périphérique USB incompatible avec l'imprimante est peut-être raccordé. Sinon, les réglages USB du périphérique raccordé peuvent être incompatibles. Reportez-vous au mode d'emploi du périphérique USB utilisé.
Conc. ou périph. USB avec conc. intég. pas supporté.	→ Raccordez le périphérique directement à l'imprimante ou utilisez un périphérique qui n'est pas doté de la fonction de concentrateur USB.
Erreur d'écriture sur le périphérique externe.	→ Le périphérique externe peut être protégé en écriture. Désactivez le réglage de la protection en écriture du périphérique que vous utilisez. La mémoire intégrée d'un appareil photo numérique peut être protégée en écriture.

Ruban encreur

Messages d'erreur	Cause/solutions
Pas de ruban encreur. Insérez un ruban encreur P size et appuyez sur [PRINT].	→ Le ruban encreur n'est pas inséré dans l'imprimante. Installez-le. (→ page 9) Si le message « Cartouche de nettoyage » s'affiche, installez la cartouche de nettoyage. (→ page 78)

Messages d'erreur	Cause/solutions
Fin du ruban encreur.	→ Remplacez le ruban encreur vide par un nouveau. (➡ page 9)
Fin du ruban encreur. Insérez un ruban encreur P size et appuyez sur [PRINT].	
Type de ruban encreur incorrect. Insérez un ruban encreur P size et appuyez sur [PRINT].	→ Installez un ruban encreur et du papier d'impression appropriés. (➡ page 9)

Papier d'impression

Messages d'erreur	Cause/solutions
Pas de magasin à papier. Insérez un magasin avec du papier P size et appuyez sur [PRINT].	→ Il n'y a pas de papier d'impression dans l'imprimante. <ul style="list-style-type: none"> – Le magasin à papier n'est pas inséré dans l'imprimante. – Il n'y a pas de papier d'impression dans le magasin à papier. – Le papier d'impression est épuisé. Dans tous les cas, placez le papier d'impression dans le magasin et installez le magasin à papier dans l'imprimante. (➡ page 10)
Pas de papier d'impr. Installez le papier d'impression pour le format P Size et app. sur [PRINT].	
Aucune feuille de nettoyage. Installez la feuille de nettoyage et appuyez sur [PRINT].	→ Il n'y a pas de feuille de nettoyage dans le magasin à papier. Insérez une feuille de nettoyage dans le magasin à papier et chargez celui-ci dans l'imprimante.
Papier d'impression incorrect. Installez le papier d'impr. pour le format P Size et app. sur [PRINT].	→ Le papier d'impression et le ruban encreur ne correspondent pas. Vérifiez la taille du ruban encreur actuellement installé dans l'imprimante et réglez le papier d'impression à la même taille. (➡ page 9, 10)
Bourrage papier. Retirez le papier d'impression.	→ Du papier est coincé. Reportez-vous à la section « Bourrage papier » (➡ page 77) et retirez le papier coincé dans l'imprimante. S'il est impossible de retirer le papier, contactez votre service Sony.

En cas de problème



Si vous rencontrez un problème lors de l'utilisation de cette imprimante, reportez-vous aux indications suivantes pour le résoudre. Si le problème persiste, contactez votre revendeur Sony.

Alimentation

Symptôme	Vérification	Cause/solutions
Impossible d'activer le commutateur  (alimentation/veille).	<ul style="list-style-type: none"> Le cordon d'alimentation secteur est-il correctement branché ? 	→ Raccordez fermement le cordon d'alimentation secteur à la prise secteur. (→ page 12)

Affichage d'images

Symptôme	Vérification	Cause/solutions
Aucune image n'apparaît dans la fenêtre d'affichage.	<ul style="list-style-type: none"> La mémoire ou un périphérique sont-ils correctement insérés ? 	→ Insérez correctement la carte mémoire ou un périphérique externe. (→ page 15, 46)
	<ul style="list-style-type: none"> La carte mémoire ou le périphérique externe contiennent-ils des images enregistrées à l'aide d'un appareil photo numérique ou d'un autre appareil ? 	→ Insérez la carte mémoire ou le périphérique externe contenant les images enregistrées. → Vérifiez les formats de fichiers pouvant être imprimés avec l'imprimante. (→ page 83)
	<ul style="list-style-type: none"> Le format du fichier est-il compatible avec le système DCF ? 	→ Si une image n'est pas compatible avec le système DCF, il est possible qu'elle ne puisse pas être imprimée par l'imprimante, même si elle s'affiche sur l'écran de l'ordinateur.
Aucune image n'apparaît sur l'écran LCD ni sur le téléviseur.	<ul style="list-style-type: none"> L'entrée du téléviseur est-elle réglée sur l'imprimante ? 	→ Même si le sélecteur d'entrée du téléviseur est réglé sur l'imprimante, aucune image ne s'affiche lorsque le câble HDMI est raccordé. → Réglez l'entrée du téléviseur sur l'imprimante. Sinon, débranchez le câble HDMI et basculez l'affichage sur l'écran LCD.
Certaines images de l'affichage index n'apparaissent pas ou ne s'impriment pas, même si elles s'affichent à l'écran.	<ul style="list-style-type: none"> Des images miniatures apparaissent-elles dans l'affichage index ? 	→ Si l'image s'affiche, mais qu'il est impossible de l'imprimer, le fichier utilisé pour l'impression est corrompu. → Si une image n'est pas compatible avec le système DCF (Design rule for Camera File system), il est possible qu'elle ne puisse pas être imprimée par l'imprimante, même si elle s'affiche sur l'écran de l'ordinateur.

Symptôme	Vérification	Cause/solutions
Certaines images de l'affichage index n'apparaissent pas ou ne s'impriment pas, même si elles s'affichent à l'écran.	<ul style="list-style-type: none"> L'icône ci-dessous apparaît-elle dans l'affichage index ? 	<p>→ Si l'icône de gauche apparaît, cela signifie que l'image est un fichier JPEG créé avec votre ordinateur ou que les données des miniatures n'y figurent pas. Sélectionnez l'icône, puis appuyez sur ENTER pour afficher l'aperçu de l'image. Si une image s'affiche, vous pouvez l'imprimer. Si cette même icône s'affiche de nouveau, l'image est enregistrée dans un format de fichier incompatible et vous ne pouvez pas l'imprimer avec l'imprimante.</p>
	<ul style="list-style-type: none"> L'icône ci-dessous apparaît-elle dans l'affichage index ? 	<p>→ Si l'icône de gauche apparaît, le format de l'image est compatible, mais les données des miniatures ou les données elles-mêmes ne peuvent pas être ouvertes. Sélectionnez l'icône, puis appuyez sur ENTER pour afficher l'aperçu de l'image. Si une image s'affiche, vous pouvez l'imprimer. Si cette même icône s'affiche de nouveau, vous ne pouvez pas l'imprimer avec l'imprimante.</p>
	<ul style="list-style-type: none"> Il y a-t-il plus de 9 999 images enregistrées dans la carte mémoire ou le périphérique externe ? 	<p>→ L'imprimante peut afficher, enregistrer, supprimer ou traiter jusqu'à 9 999 fichiers image. S'il y a plus de 9 999 images enregistrées sur une carte mémoire ou un périphérique externe, utilisez le mode PC ou PictBridge pour afficher et traiter les images restantes.</p>
	<ul style="list-style-type: none"> Avez-vous attribué un nom ou modifié le nom d'un fichier image sur votre ordinateur ? 	<p>→ Lorsque vous attribuez un nom ou modifiez le nom d'un fichier sur votre ordinateur et que le nom de fichier inclut des caractères autres que les caractères alphanumériques, le nom de fichier ne peut pas s'afficher correctement ou l'image risque de ne pas s'afficher (erreur de lecture) sur l'imprimante.</p>
	<ul style="list-style-type: none"> Avez-vous spécifié le nombre d'impressions dans l'affichage index ? 	<p>→ Une fois que vous avez sélectionné les images conformément aux instructions de la section « Impression de plusieurs images », vous ne pouvez pas imprimer une image sur laquelle le curseur est simplement placé. Appuyez sur ENTER pour la sélectionner et spécifiez le nombre d'impressions souhaité pour cette image. (➡ page 16)</p>
	<ul style="list-style-type: none"> Il existe 9 niveaux de dossiers ou plus sur la carte mémoire ou le périphérique externe. 	<p>→ L'imprimante ne peut pas afficher les images enregistrées dans un dossier se trouvant au 9^e niveau de la hiérarchie ou à un niveau supérieur.</p>

Symptôme	Vérification	Cause/solutions
Le nom du fichier ne s'affiche pas correctement.	<ul style="list-style-type: none"> Avez-vous modifié le nom de fichier de l'image sur votre ordinateur ? 	<p>→ Lorsque vous attribuez un nom ou modifiez le nom d'un fichier image sur votre ordinateur et que ce nom inclut des caractères autres que des caractères alphanumériques, le nom de fichier ne s'affiche pas correctement. Pour un fichier créé avec une application sur votre ordinateur, le nom du fichier n'affiche que les 8 premiers caractères.</p>
Dans le menu Edit., il existe des zones vierges en haut et en bas de l'aperçu de l'image.	<ul style="list-style-type: none"> L'aperçu de l'image est-il extrêmement étiré à la verticale ou à l'horizontale ? 	<p>→ Si une image est extrêmement étirée à la verticale ou à l'horizontale, des zones vierges apparaissent dans le menu Edit.</p> <p>→ Le rapport hauteur/largeur standard d'une image réalisée avec un appareil photo numérique est de 3:4. Lorsqu'une image est modifiée ou Lorsque vous utilisez un périphérique autre que l'imprimante pour modifier ou enregistrer une image, elle est enregistrée sous un format plus allongé horizontalement et ses bords supérieur et inférieur sont coupés et s'affichent en noir.</p>

Impression

Symptôme	Vérification	Cause/solutions
L'alimentation du papier dans l'imprimante ne se fait pas correctement.	<ul style="list-style-type: none"> Le papier d'impression est-il correctement installé dans le magasin à papier ? 	<p>→ Si le papier d'impression n'est pas bien chargé, il est possible que l'imprimante ne fonctionne pas correctement. (→ page 9, 10)</p> <p>Vérifiez les points suivants :</p> <ul style="list-style-type: none"> Insérez le papier d'impression et le ruban encreur adaptés. Chargez le papier d'impression dans le bon sens dans le magasin à papier. Vous pouvez insérer un maximum de 20 feuilles de papier d'impression dans le magasin. S'il y a plus de 20 feuilles, retirez les feuilles superflues. Ventilez correctement le papier d'impression et insérez-le dans le magasin. Ne tordez pas ou ne pliez pas le papier d'impression avant l'impression, car cela pourrait entraîner un dysfonctionnement de l'imprimante.
	<ul style="list-style-type: none"> Utilisez-vous du papier d'impression qui n'est pas conçu pour cette imprimante ? 	<p>→ Utilisez du papier prévu pour l'imprimante. Si vous utilisez du papier incompatible, il est possible que l'imprimante ne fonctionne pas correctement. (→ A propos des kits d'impression)</p>
Le papier d'impression ne ressort pas complètement après l'impression.	<ul style="list-style-type: none"> Cela se produit-il au cours du processus d'impression ? Utilisez-vous du papier d'impression qui n'est pas conçu pour cette imprimante ? 	<p>→ Utilisez du papier prévu pour l'imprimante. Si vous utilisez du papier incompatible, il est possible que l'imprimante ne fonctionne pas correctement. (→ A propos des kits d'impression)</p>

Résultats d'impression

Symptôme	Vérification	Cause/solutions
Les images imprimées sont de mauvaise qualité.	<ul style="list-style-type: none"> Avez-vous imprimé un aperçu de données de l'image ? 	<p>→ Selon le type d'appareil photo numérique utilisé, des aperçus d'images peuvent s'afficher parmi les images principales de la liste d'images miniatures. La qualité d'impression des aperçus d'images ne sera pas aussi bonne que celle des images principales. Notez que si vous supprimez les aperçus d'images, les données des images principales risquent d'être endommagées.</p>
	<ul style="list-style-type: none"> Avez-vous imprimé une image dont le format (en largeur ou en hauteur) est inférieur à 480 points ? 	<p>→ Lors de l'impression d'une petite image, la qualité de l'impression est médiocre, en raison du format réduit de l'image.</p>
	<ul style="list-style-type: none"> Avez-vous utilisé le menu Edit. pour agrandir l'image ? 	<p>→ Selon son format, la qualité d'impression d'une image agrandie sera moins bonne.</p>
	<ul style="list-style-type: none"> Avez-vous pris une image au format de fichier RAW ? 	<p>→ Lorsque vous prenez une photo au format RAW, vous pouvez également enregistrer un fichier JPEG hautement compressé. Comme l'imprimante ne prend pas en charge le format RAW, elle peut utiliser le fichier JPEG pour imprimer la photo. Vous pouvez imprimer un fichier RAW depuis un ordinateur. Pour plus d'informations, reportez-vous au mode d'emploi de votre appareil photo numérique.</p> <p>Qu'est-ce qu'un fichier RAW ? Un fichier RAW est un format de fichier image d'origine pour sauvegarder des données d'images fixes non compressées et non traitées, capturées depuis un appareil photo numérique.</p> <p>Pour savoir si un appareil photo numérique peut ou non capturer une image au format RAW, reportez-vous au mode d'emploi de l'appareil photo.</p>

Symptôme	Vérification	Cause/solutions
La qualité et les couleurs de l'aperçu d'image sur l'écran sont différentes de celles de l'impression.	—	<p>→ Etant donné les différences d'affichage des écrans LCD, considérez l'image affichée sur l'écran comme une simple référence. Pour régler la qualité de l'image, effectuez l'une des opérations suivantes :</p> <ul style="list-style-type: none"> – Touche MENU - Configuration d'impression - Régl. couleurs (→ page 40) – Touche MENU - Edit. - Ajust.
L'image imprimée est différente lorsqu'une image est imprimée directement à partir d'une carte mémoire ou d'un périphérique externe raccordé à l'imprimante et lorsqu'elle est imprimée via un ordinateur.	—	<p>→ Etant donné les différences entre le traitement interne de l'imprimante et le traitement logiciel de l'ordinateur, les images imprimées seront différentes.</p>
Impossible d'imprimer la date.	<ul style="list-style-type: none"> • « Impression date » est-il réglé sur « Date » ou « Date/Heure » ? 	<p>→ Appuyez sur la touche MENU, puis réglez « Impression date » du menu Configuration d'impression sur « Date » ou « Date/Heure ». (→ page 39)</p>
	<ul style="list-style-type: none"> • L'image prend-elle en charge le système DCF ? 	<p>→ La fonction « Impression date » de cet appareil prend en charge les images compatibles avec les normes DCF.</p>
La date est imprimée de manière non intentionnelle.	<ul style="list-style-type: none"> • « Impression date » est-il réglé sur « Dés. » ? 	<p>→ Appuyez sur la touche MENU, puis réglez « Impression date » du menu Configuration d'impression sur « Dés. ». (→ page 39)</p>
	<ul style="list-style-type: none"> • La date a-t-elle été enregistrée lorsque l'image a été prise à l'aide de l'appareil photo numérique ? 	<p>→ Lorsque la date a été enregistrée avec l'image, vous ne pouvez pas l'imprimer sans la date.</p>
L'image ne peut pas être imprimée sur toute la surface d'impression. Les marges restent.	<ul style="list-style-type: none"> • Avez-vous sélectionné « Motif 1 » ou « Motif 2 » pour « Marges » dans le menu Configuration d'impression ? 	<p>→ Appuyez sur la touche MENU, puis réglez « Sans marge » en sélectionnant Configuration d'impression - Marges. (→ page 39)</p>
	<ul style="list-style-type: none"> • Le format de l'image est-il correct ? 	<p>→ Selon le type d'appareil photo numérique utilisé, le format de l'image enregistrée est différent, de sorte que l'image imprimée peut ne pas couvrir entièrement la surface imprimable.</p>

Symptôme	Vérification	Cause/solutions
L'image est imprimée avec des marges sur les deux côtés, même si l'option « Sans marge » est sélectionnée dans le menu Configuration d'impression.	—	→ Lorsque vous utilisez un périphérique autre que l'imprimante pour modifier ou enregistrer une image, les zones vierges autour de l'image sont également enregistrées en tant que données image. Même si vous imprimez de telles données avec le réglage « Sans marge », vous ne pouvez pas supprimer les marges des deux côtés d'une impression. (→ page 39)
L'intégralité de l'image ne peut pas être imprimée.	• Avez-vous sélectionné « Motif 1 » dans le menu Configuration d'impression ?	→ Vous pouvez imprimer une image en entier en sélectionnant « Motif 1 » dans le menu Configuration d'impression. (→ page 39)
L'image est imprimée de travers.	• Le magasin à papier est-il correctement inséré ?	→ Insérez à nouveau le magasin à papier bien droit jusqu'au bout.
Des lignes blanches ou des points apparaissent sur les images imprimées.	—	→ La tête d'impression ou le circuit papier est peut-être encrassé. Utilisez la cartouche de nettoyage fournis pour nettoyer la tête et le circuit.
L'image est trop lumineuse, trop sombre, trop rouge, trop jaune ou trop verte.	—	→ Réglez l'image en appuyant sur la touche MENU, puis en sélectionnant Edit.- Ajust. (→ page 22)
La correction des yeux rouges ne fonctionne pas avec la touche AUTO TOUCH-UP.	—	→ Réglez le phénomène des yeux rouges en appuyant sur la touche MENU, puis en sélectionnant Edit. - Correction des yeux rouges. (→ page 24)
La correction des yeux rouges ne fonctionne pas avec le menu « Correction des yeux rouges ».	—	→ Ajustez le format du cadre de réglage de telle sorte qu'il soit deux à sept fois plus grand que la taille des yeux. (→ page 24)
	• Avez-vous agrandi ou réduit la taille de l'image, fait pivoter ou déplacé une image après avoir effectué une correction des yeux rouges ?	→ Il est possible que la correction des yeux rouges ne soit pas efficace si d'autres opérations d'édition ont été réalisées (agrandissement, réduction, rotation ou déplacement d'une image). Réalisez ces opérations d'édition avant d'effectuer une correction des yeux rouges.



Réglages

Symptôme	Vérification	Cause/solutions
Le réglage « Sans marge » et « Motif 1/2 » ne fonctionnent pas.	<ul style="list-style-type: none"> Avez-vous utilisé le menu Impression créatrice ? 	→ Dans le menu Impression créatrice, vous trouverez des modèles et pourrez sélectionner des impressions avec ou sans marge.

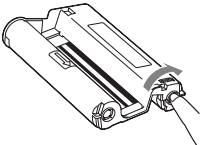

Enregistrement ou suppression d'une image

Symptôme	Vérification	Cause/solutions
Impossible d'enregistrer une image.	<ul style="list-style-type: none"> La carte mémoire est-elle protégée ? 	→ Utilisez votre appareil photo ou périphérique externe pour supprimer la protection, puis essayez de nouveau.
	<ul style="list-style-type: none"> Le taquet de protection en écriture de la carte mémoire est-il en position LOCK ? 	→ Faites glisser le taquet de protection en écriture sur la position d'écriture.
	<ul style="list-style-type: none"> La carte mémoire est-elle pleine ? 	→ Supprimez les images inutiles (→ page 36) ou remplacez la carte mémoire par une nouvelle carte disposant d'un espace mémoire disponible suffisant. Enregistrez de nouveau l'image.
Impossible de supprimer une image.	<ul style="list-style-type: none"> La carte mémoire est-elle protégée ? 	→ Utilisez votre appareil photo ou périphérique externe pour supprimer la protection, puis essayez de nouveau de supprimer.
	<ul style="list-style-type: none"> L'image présente-t-elle une présélection DPOF ? 	→ Désactivez la présélection DPOF sur votre appareil photo.
	<ul style="list-style-type: none"> Le taquet de protection en écriture de la carte mémoire est-il en position LOCK ? 	→ Faites glisser le taquet de protection en écriture sur la position d'écriture.
	<ul style="list-style-type: none"> Utilisez-vous un « Memory Stick-ROM » ? 	→ Vous ne pouvez pas supprimer une image sur un « Memory Stick-ROM ».
Une image a été supprimée accidentellement.	—	→ Vous ne pouvez pas récupérer une image supprimée.
Impossible de formater le « Memory Stick ».	<ul style="list-style-type: none"> Le taquet de protection en écriture de la carte mémoire est-il en position LOCK ? 	→ Faites glisser le taquet de protection en écriture sur la position d'écriture.
	<ul style="list-style-type: none"> S'agit-il d'un « Memory Stick-ROM » ? 	→ Vous ne pouvez pas supprimer une image sur un « Memory Stick-ROM ».
Le « Memory Stick » a été formaté par accident.	—	→ Une fois le « Memory Stick » formaté, toutes les données qu'il contient sont supprimées et il est impossible de les récupérer.

Divers

Symptôme	Vérification	Cause/solutions
Impossible d'insérer correctement le ruban encreur.	—	<p>→ Si le ruban encreur ne s'enclenche pas, retirez-le et insérez-le de nouveau. Si, et seulement si, le ruban encreur n'est pas assez tendu pour être chargé, rembobinez-le dans le sens de la flèche pour le tendre. (→ page 9)</p> 
Impossible de retirer le ruban encreur.	—	<p>→ Éteignez l'imprimante en appuyant sur  (alimentation/veille), puis rallumez-la. Une fois le ronronnement du moteur arrêté, essayez de retirer le ruban encreur. Si le problème persiste, contactez le service après-vente de Sony ou votre revendeur Sony.</p>

Raccordement à un appareil photo numérique ou un autre périphérique externe

Symptôme	Vérification	Cause/solutions
La marque PictBridge n'apparaît pas sur l'écran LCD de l'appareil photo numérique.	• L'appareil photo est-il correctement raccordé ?	→ Raccordez correctement le câble.
	• Le commutateur  (alimentation/veille) est-il allumé ?	→ Allumez l'imprimante à l'aide du commutateur  (alimentation/veille).
	• Votre appareil photo numérique prend-il en charge PictBridge ?	→ Référez-vous au mode d'emploi de votre appareil photo ou consultez le fabricant.
	• Le message « Connexion en cours » s'affiche-t-il sur l'écran LCD ?	<p>→ Le message ne s'affiche pas lorsque l'imprimante est en mode Edit., Impression créatrice ou d'autres mode de menu. Quittez le menu, puis raccordez de nouveau le câble.</p> <p>→ Débranchez l'appareil photo et l'imprimante, puis rebranchez-les. Vous pouvez également éteindre puis rallumer l'imprimante et l'appareil photo.</p>
• Le réglage USB de votre appareil photo est-il en mode PictBridge ?	→ Réglez l'option USB de votre appareil photo sur le mode PictBridge.	

Symptôme	Vérification	Cause/solutions
Lors du raccordement ou du débranchement du câble USB, rien ne se produit.	—	→ L'imprimante indique une erreur de surcharge d'alimentation. Débranchez le cordon d'alimentation secteur de l'imprimante, branchez-le, puis appuyez sur le commutateur ⏻ (alimentation/veille) pour éliminer l'erreur.
Impossible d'arrêter l'impression, même en appuyant sur CANCEL.	—	→ L'impression suivant celle en cours est annulée. → Selon l'appareil photo numérique utilisé, il est possible que vous ne puissiez pas annuler l'impression sur l'imprimante. Utilisez l'appareil photo numérique pour arrêter l'impression. Reportez-vous au mode d'emploi de l'appareil photo.
Impossible d'effectuer une impression de planche index.	<ul style="list-style-type: none"> Le message « Imposs. créer donn. impr. pour certaines images. » s'affiche-t-il ? 	→ L'imprimante ne peut pas effectuer d'impression de planche d'index de l'impression DPOF. Pour effectuer une impression de planche d'index, insérez directement la carte mémoire ou utilisez un périphérique externe (→ page 15, 46).

Raccordement à l'aide d'un ordinateur

Symptôme	Vérification	Cause/solutions
Les images sur la carte mémoire ou un périphérique externe inséré(e) dans l'imprimante ne sont pas affichées sur l'ordinateur.	—	→ L'imprimante ne permet pas de visualiser les images de la carte mémoire ou du périphérique externe, ou les images d'un périphérique externe à partir de l'ordinateur.
Vous avez perdu le CD-ROM fourni et souhaitez en obtenir un autre.	—	→ Téléchargez le pilote d'impression depuis la page d'accueil du service clientèle. Sinon, contactez votre revendeur Sony.

Symptôme	Vérification	Cause/solutions
Impossible d'installer le pilote d'impression.	• Avez-vous bien suivi les instructions d'installation ?	→ Suivez la procédure du mode d'emploi pour installer le pilote (→ page 52). En cas d'erreur, redémarrez l'ordinateur et exécutez de nouveau la procédure d'installation.
	• Une autre application est-elle en cours d'exécution ?	→ Quittez toutes les applications et réinstallez le pilote.
	• Avez-vous spécifié correctement le CD-ROM comme CD-ROM d'installation ?	→ Double-cliquez sur « Poste de travail », puis sur l'icône de CD-ROM dans la fenêtre qui s'ouvre. Suivez la procédure du mode d'emploi pour installer le pilote.
	—	→ Le pilote USB n'est peut-être pas installé correctement. Suivez le mode d'emploi pour réinstaller le pilote USB.
	• Un logiciel anti-virus ou un autre logiciel est-il en cours d'exécution sur l'ordinateur ?	→ Si un logiciel anti-virus ou un autre logiciel est en cours d'exécution sur l'ordinateur, quittez-le et commencez l'installation du pilote.
	• Etes-vous connecté sous un compte d'utilisateur Administrateur ?	→ Pour installer le pilote, connectez-vous à Windows sous un compte d'utilisateur Administrateur.
L'imprimante ne répond pas à l'ordre d'impression de l'ordinateur.	—	<p>→ Si aucune erreur n'est affichée sur le Bureau de Windows, vérifiez l'écran LCD de l'imprimante.</p> <p>Si l'imprimante affiche une erreur, procédez comme suit :</p> <ol style="list-style-type: none"> 1. Appuyez sur le commutateur  (alimentation/veille) pour éteindre l'imprimante. 2. Déconnectez le câble d'alimentation, patientez de 5 à 10 secondes, puis connectez-le. 3. Redémarrez votre ordinateur. <p>Si le problème persiste, consultez le service après-vente de Sony ou votre revendeur Sony.</p>

Symptôme	Vérification	Cause/solutions
<p>Une image est imprimée avec des marges, même lorsque « Sans marge » est sélectionné.</p>	<ul style="list-style-type: none"> • Utilisez-vous un logiciel autre que Picture Motion Browser ? 	<p>→ Si vous utilisez une application autre que Picture Motion Browser, il se peut qu'une image soit imprimée avec des marges même si vous sélectionnez l'impression sans marge.</p> <p>Lorsque vous définissez l'option marges/sans marge avec une application, réglez l'image pour qu'elle soit entièrement imprimée dans la surface d'impression, même si elle est imprimée au-delà de la surface.</p>
<p>Le nombre d'impressions défini dans la rubrique « Pages par feuille » de l'onglet « Disposition » de la boîte de dialogue « Propriétés de Sony DPP-FP85/FP95 » est différent du nombre de copies imprimées et des résultats d'impression.</p>	<p>—</p>	<p>→ Selon le logiciel que vous utilisez, le réglage du nombre d'impression de l'application peut prendre le pas sur le réglage défini dans la boîte de dialogue du pilote d'impression.</p>
<p>Les couleurs de l'image imprimée à partir d'un ordinateur sont différentes des couleurs de l'image imprimée à partir d'une carte mémoire.</p>	<p>—</p>	<p>→ Le processus d'impression d'une image à partir d'une carte mémoire est différent du processus d'impression à partir d'un ordinateur : il se peut donc que les couleurs ne soient pas totalement identiques.</p>
<p>Un message « Une erreur s'est produite lors de la sortie d'un document vers le périphérique USB. » s'affiche.</p>	<p>—</p>	<p>→ Débranchez le câble USB, puis rebranchez-le.</p>

En cas de bourrage papier

- 1** Eteignez l'imprimante, puis rallumez-la.
Attendez que le papier d'impression soit éjecté automatiquement.

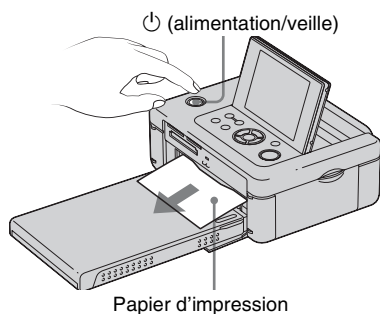

- 2** Retirez le papier éjecté de l'imprimante.
- 3** Retirez le magasin à papier et le ruban encreur de l'imprimante, et vérifiez s'il n'y a pas de papier coincé à l'intérieur.

Vérifiez si du papier est coincé. Si c'est le cas, retirez-le.

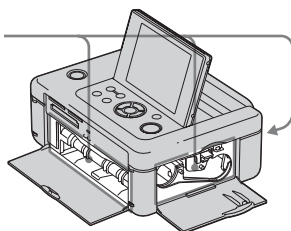

Remarque

Si vous ne parvenez pas à dégager le papier coincé, contactez votre revendeur Sony.

Nettoyage

Si des lignes blanches ou des points s'impriment sur les images, utilisez la cartouche de nettoyage fournies pour nettoyer l'intérieur de l'imprimante.

Avant de commencer le nettoyage, retirez les cartes mémoires, les mémoires USB ou les câbles USB de l'imprimante.

- 1 Ouvrez la porte du compartiment du ruban encreur et retirez le ruban encreur d'impression, s'il y en a un.
- 2 Insérez la cartouche de nettoyage fournie dans l'imprimante et fermez la porte du compartiment du ruban encreur.

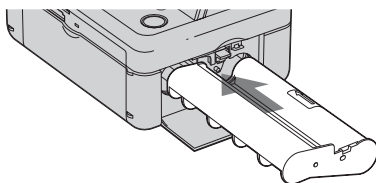

- 3 Retirez le magasin à papier de l'imprimante. S'il y a du papier dans le magasin, retirez-le.
- 4 Placez la feuille de nettoyage dans le magasin à papier **avec le côté vierge orienté vers le haut**.

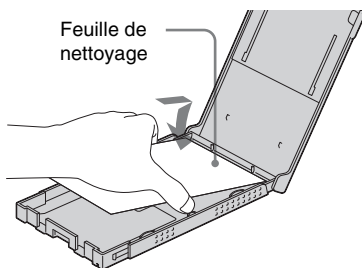

- 5 Insérez le magasin à papier dans l'imprimante et appuyez sur PRINT. La cartouche de nettoyage fournies nettoie l'intérieur de l'imprimante. Une fois le nettoyage terminé, la feuille de nettoyage est automatiquement éjectée.
- 6 Retirez la cartouche de nettoyage de l'imprimante.

Conseil

Rangez la cartouche de nettoyage ensemble pour une utilisation ultérieure. Faites attention de ne pas les perdre.

Remarques

- Si vous obtenez déjà des performances d'impression correctes, le nettoyage n'améliorera pas la qualité de l'image imprimée.
- Ne placez pas la feuille de nettoyage sur le papier d'impression pour procéder au nettoyage car cela risquerait de provoquer un bourrage papier ou d'autres problèmes.
- Si un nettoyage n'améliore pas la qualité de l'image imprimée, procédez à un second nettoyage.
- Vous ne pouvez pas nettoyer l'imprimante lorsqu'elle est raccordée à un ordinateur ou à un appareil photo compatible PictBridge.

Précautions

Sécurité

- Veillez à ne pas poser ni faire tomber d'objets lourds sur le cordon d'alimentation et à ne pas endommager celui-ci de quelque manière que ce soit. N'utilisez jamais cette imprimante avec un cordon d'alimentation endommagé.
- Si un objet ou du liquide pénètre à l'intérieur du boîtier, débranchez l'imprimante et faites-la vérifier par un technicien qualifié avant de la remettre en service.
- Ne démontez jamais l'imprimante.
- Pour débrancher le cordon d'alimentation, tirez-le par la fiche. Ne tirez jamais sur le cordon d'alimentation lui-même.
- Si vous envisagez de ne pas utiliser l'imprimante pendant une période prolongée, débranchez le cordon d'alimentation de la prise murale.
- Ne manipulez pas l'imprimante avec des gestes brusques.
- Pour réduire le risque d'électrocution, débranchez toujours l'imprimante de la source d'alimentation avant de la nettoyer et de procéder à son entretien.

Installation

- N'installez pas l'imprimante dans un endroit soumis :
 - à des vibrations
 - à une humidité excessive
 - à une poussière excessive
 - aux rayons directs du soleil
 - à des températures extrêmes.
- N'utilisez pas d'appareils électriques près de l'imprimante. Celle-ci ne fonctionne pas correctement si elle se trouve dans un champ électromagnétique.
- Ne posez pas d'objets lourds sur l'imprimante.

- Laissez un espace suffisant autour de l'imprimante, afin de ne pas obstruer les orifices de ventilation. Sinon, vous risquez de provoquer une surchauffe interne.

L'adaptateur secteur

- Veillez à utiliser l'adaptateur secteur fourni avec l'imprimante. N'utilisez pas d'autre adaptateur secteur car ceci pourrait entraîner un problème de fonctionnement.
- N'utilisez pas l'adaptateur secteur fourni avec d'autres appareils.
- Si le cordon de l'adaptateur secteur est endommagé, ne l'utilisez plus, cela pourrait être dangereux.

Condensation

Si l'imprimante est directement transportée d'un endroit froid à un endroit chaud ou si elle est installée dans une pièce extrêmement chaude ou humide, de l'humidité peut se condenser à l'intérieur de l'appareil. Cette condensation risque d'entraîner un dysfonctionnement de l'imprimante, voire de provoquer une panne si vous continuez à l'utiliser. En cas de condensation d'humidité, débranchez le cordon d'alimentation secteur de l'imprimante et attendez au moins une heure avant de la réutiliser.

Transport

Lorsque vous transportez l'imprimante, retirez le ruban encreur, le magasin à papier, l'adaptateur secteur, la carte mémoire ou le périphérique externe de l'imprimante, puis placez celle-ci et ses périphériques dans leur carton d'origine avec l'emballage de protection.

Si vous les avez jetés, utilisez un emballage et une protection similaires, afin de ne pas endommager l'imprimante pendant le transport.

Nettoyage

Nettoyez le boîtier, le panneau de commande et les commandes avec un chiffon doux et sec ou avec un chiffon doux légèrement imbibé d'une solution détergente neutre. N'utilisez aucun solvant, tel que de l'alcool ou de l'essence, qui risquerait de détériorer la finition de l'appareil.

Restrictions en matière de reproduction

Si vous reproduisez des documents avec l'imprimante, respectez les restrictions suivantes :

- La reproduction de billets de banque, de pièces de monnaie ou de titres est interdite par la loi.
- La reproduction de certificats vierges, de licences ou permis, de passeports, de titres privés ou de timbres postaux non utilisés est également interdite par la loi.
- Les droits d'auteur (copyright) des émissions de télévision, des films, des cassettes vidéo, des portraits d'autres personnes et d'autres supports audiovisuels peuvent être protégés. L'impression vidéo non autorisée de ces supports peut enfreindre la loi sur les droits d'auteur.

Cartes mémoire

« Memory Stick »

Types de « Memory Stick » utilisables par l'imprimante

Vous pouvez utiliser les types de « Memory Stick »*1 suivants avec l'imprimante :

Type de « Memory Stick »	Affichage/ Impression	Suppression/ enregistrement/ formatage
« Memory Stick »*2 (Non compatible avec « MagicGate »)	OK	OK
« Memory Stick »*2 (Compatible « MagicGate »)	OK*5	OK*5
« MagicGate Memory Stick »*2	OK*5	OK*5
« Memory Stick PRO-HG »*2	OK*5*6	OK*5*6
« Memory Stick PRO »*2	OK*5	OK*5
« Memory Stick Micro »*3 (« M2 »*4)	OK*5	OK*5

*1 L'imprimante est compatible FAT32. Elle peut donc fonctionner avec un « Memory Stick » d'une capacité de 8 Go ou inférieure, fabriqué par Sony Corporation. Toutefois, nous ne sommes pas en mesure de garantir le fonctionnement de tous les supports « Memory Stick ».

*2 L'imprimante est équipée d'une fente compatible avec les supports de taille standard et Duo. En l'absence d'adaptateur pour Memory Stick Duo, vous pouvez utiliser un « Memory Stick » de taille standard et le « Memory Stick Duo » de taille compacte.

*3 Lors de l'utilisation d'un « Memory Stick Micro » avec l'imprimante, insérez-le toujours dans un adaptateur M2.

*4 « M2 » est l'abréviation de « Memory Stick Micro ». Dans cette section, « M2 » est utilisé pour le « Memory Stick Micro ».

^{*5} La lecture/l'enregistrement de données nécessitant une protection des droits d'auteur « MagicGate » ne peut être effectué. « MagicGate » est le nom générique d'une technologie de protection des droits d'auteur développée par Sony et utilisant une authentification et un encodage.

^{*6} L'imprimante ne prend pas en charge le transfert de données parallèle 8 bits.

Remarques sur l'utilisation

- Pour savoir quels sont les « Memory Stick » compatibles avec l'imprimante, reportez-vous aux informations de compatibilité des « Memory Stick » sur le site Internet de Sony : <http://www.memorystick.com/en/support/support.html> (Sélectionnez la zone où vous utilisez l'imprimante, puis sélectionnez « Digital Printer ».)
- N'insérez pas plusieurs « Memory Stick » en même temps, vous risqueriez de provoquer un dysfonctionnement de l'imprimante.
- Si vous insérez un « Memory Stick Micro » dans l'imprimante sans utiliser d'adaptateur « M2 », il est possible que vous ne puissiez pas retirer le « Memory Stick Micro ».
- Si vous insérez le « Memory Stick Micro » dans un adaptateur « M2 » et que vous insérez l'adaptateur « M2 » dans un adaptateur pour « Memory Stick Duo », l'imprimante risque de ne pas fonctionner correctement.
- Lorsque vous formatez un « Memory Stick », utilisez la fonction Formatage de l'imprimante ou de votre appareil photo. Si vous formatez un « Memory Stick » avec votre ordinateur, les images risquent de ne pas s'afficher correctement.
- Le formatage d'un « Memory Stick » supprime toutes les données, y compris les fichiers d'image protégés. Pour éviter d'effacer des données importantes par erreur, vérifiez le contenu du « Memory Stick » avant de procéder au formatage.
- Vous ne pouvez pas enregistrer, modifier ou supprimer des données si le commutateur de protection d'écriture est sur LOCK.

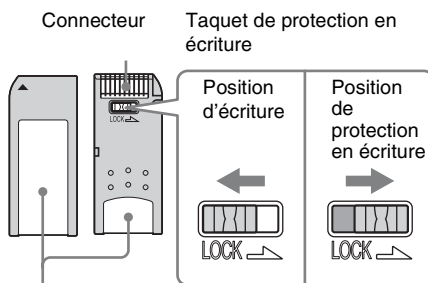

Placez l'étiquette ici.

- Ne collez que l'étiquette fournie, dans l'espace réservé correspondant. Lorsque vous collez l'étiquette fournie, veillez à la coller dans l'espace correspondant. Prenez garde à ce qu'elle ne dépasse pas de l'emplacement prévu à cet effet.

CarteSD

Vous pouvez utiliser les supports suivants dans la fente CarteSD de l'imprimante :

- Carte mémoire SD^{*1}
- Carte miniSD, carte microSD (un adaptateur est nécessaire.)^{*2}
- Carte mémoire SDHC^{*3}
- Carte mémoire MMC standard^{*4}

Nous ne sommes pas en mesure de garantir le bon fonctionnement de tous les types de cartes mémoire SD et MMC standard.

^{*1} L'imprimante peut fonctionner avec une CarteSD d'une capacité de 2 Go ou inférieure.

^{*2} Certains adaptateurs de carte disponibles dans le commerce possèdent des bornes projetées à l'arrière. Ce type d'adaptateur peut ne pas fonctionner correctement avec l'imprimante.

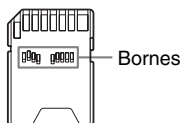

^{*3} L'imprimante peut fonctionner avec une carte SDHC d'une capacité de 8 Go ou moins.

^{*4} L'imprimante peut fonctionner avec une carte mémoire MMC standard d'une capacité de 2 Go ou moins.

Remarques sur l'utilisation

La lecture/l'enregistrement de données nécessitant une protection des droits d'auteur ne peut pas être effectué.

xD-Picture Card

Dans la fente xD-Picture Card de l'imprimante, vous pouvez utiliser une xD-Picture Card^{*5}.

Toutes les opérations de carte mémoire ne sont pas prises en charge et nous ne garantissons pas le bon déroulement des opérations pour tous types de xD-Picture Card.

^{*5} L'imprimante peut fonctionner avec une xD-Picture Card d'une capacité de 2 Go ou inférieure.

Carte CompactFlash

Vous pouvez utiliser les supports suivants dans la fente CompactFlash de l'imprimante :

- Carte mémoire CompactFlash (Type I/Type II) et carte CF+ Card (Type I/Type II) compatible avec la carte CompactFlash^{*6*7}.
- Micro Drive
- COMPACT VAULT

Vous pouvez également utiliser une Carte Smart Media en utilisant un adaptateur pour carte CompactFlash^{*8} disponible dans le commerce.

Toutefois, nous ne sommes pas en mesure de garantir le bon fonctionnement de tous les types de cartes CompactFlash.

^{*6} Utilisez une carte CompactFlash avec une alimentation de 3,3 V ou 3,3 V/5 V. Vous ne pouvez pas utiliser une carte avec une alimentation de type 3 V ou 5 V uniquement. N'insérez pas d'autres types de carte CompactFlash dans la fente d'insertion de l'imprimante prévue à cet effet. Vous risqueriez d'endommager l'imprimante.

^{*7} L'imprimante peut fonctionner avec une CompactFlash d'une capacité de 8 Go ou inférieure.

^{*8} Lors de l'utilisation d'un adaptateur pour carte CompactFlash disponible dans le commerce, reportez-vous au mode d'emploi de l'adaptateur utilisé pour connaître la procédure d'installation de la carte et de l'adaptateur. Lors de l'utilisation de l'adaptateur pour carte CompactFlash, la carte protégée en écriture risque de ne pas fonctionner correctement.

Remarques sur l'utilisation des cartes mémoires

- Lors de l'utilisation d'une carte, veillez à l'insérer correctement et dans le bon sens dans la fente d'insertion.
- Veillez à ne pas retirer une carte ou éteindre l'imprimante en cours de lecture ou d'écriture de données, ou pendant que le témoin d'accès clignote.
- Nous vous recommandons d'effectuer une copie de sauvegarde des données importantes.
- Il est possible que les données traitées par l'ordinateur ne puissent pas être lues par l'imprimante.
- Lorsque vous transportez ou stockez la carte, rangez-la dans son étui.
- Ne touchez pas les bornes d'une carte avec les doigts ou un objet métallique.
- Ne soumettez pas une carte à des chocs, ne le pliez pas et ne le laissez pas tomber.
- Ne démontez pas et ne modifiez pas une carte.
- N'exposez pas une carte à l'eau.
- N'utilisez pas ou ne rangez pas une carte dans les conditions suivantes :
 - dans des endroits ne satisfaisant pas les conditions de fonctionnement requises telles qu'à l'intérieur d'un véhicule stationné au soleil et/ou en été, à l'extérieur en plein soleil ou à proximité d'un radiateur.
 - dans des endroits humides ou avec des substances corrosives
 - dans des endroits sujets à l'électricité statique ou aux bruits électroniques

Spécifications

■ Imprimante

Méthode d'impression

Impression de teinte par sublimation
(jaune/magenta/cyan en 3 passages)

Résolution

300 (H) × 300 (V) ppp

Traitement de l'image par point

256 niveaux (8 bits pour chaque jaune/
magenta/cyan)

Surfaces d'impression

1 800 points x 1 200 points

Taille d'impression

Taille P (carte postale/4 × 6 pouces) :
101,6 × 152,4 mm (maximum, sans
marge)

Temps d'impression (par feuille)

Carte mémoire^{*1*2*3*4} : environ 45
secondes
PictBridge^{*3*5} : environ 58 secondes
Via un ordinateur^{*6} : environ 45 secondes

Connexions d'entrée/de sortie

Connexion HDMI OUT (sortie)
Connexion de Type A,
compatible 1 080 i (59,94 Hz)/1 080 i
(50 Hz)/720 p (59,94 Hz)/720 p
(50 Hz)/576 p (50 Hz)/480 p (59,94
Hz), compatible BRAVIA Sync
USB (USB 2.0 haut débit) pour
raccordement d'un ordinateur
Connexion PictBridge/EXT INTERFACE

Fente

Fente d'insertion « Memory Stick »
Fente d'insertion CarteSD/xD-Picture
Card
Fente d'insertion de carte CompactFlash

Formats de fichiers image compatibles

JPEG : compatible DCF 2.0, Exif 2.21,
JFIF^{*7}
TIFF : compatible Exif 2.21
BMP^{*8} : format Windows 1, 4, 8, 16, 24 et
32 bits

Certains formats de fichiers image ne sont
pas compatibles.

Nombre maximal de pixels pouvant être traités

8 000(H) × 6 000(V) points
(Sauf « Impression de l'index » et une
partie de « Impression créatrice »)

Système de fichier

FAT12/16/32, taille de secteur 2048 octets
maximum

Nom de fichier image

Format DCF, 256 caractères, 8^e niveau ou
inférieur

Nombre maximal de fichiers pouvant être traités

9 999 fichiers pour une carte mémoire ou
un périphérique externe

Ruban encreur/papier d'impression

Reportez-vous au document « A propos
des kits d'impression » fourni.

Ecran LCD

Panneau LCD :
DPP-FP85 : matrice TFT 6,2 cm (type
2,5)
DPP-FP95 : matrice TFT 9,0 cm (type
3,6)
Nombre total de points :
DPP-FP85 : 115 200 (480 × 240)
DPP-FP95 : 230 400 (320 RVB × 240)

Alimentation

Prise DC IN, \equiv 24 V

Consommation électrique

En cours d'impression : 83 W (maximum)
En mode de veille : inférieure à 1 W

Température de fonctionnement

5 °C à 35 °C (41 °F à 95 °F)

Dimensions

[DPP-FP85]

Hauteur : environ 65 mm (2 1/2 pouces)
environ 72 mm (2 7/8 pouces)
(les parties saillantes de
l'écran LCD comprises)

Largeur : environ 180 mm (7 1/8 pouces)

Profondeur : environ 137 mm (5 1/2 pouces)
(sans la poignée)
environ 149 mm (5 7/8 pouces)
(avec la poignée)

[DPP-FP95]

Hauteur : environ 67 mm (2 5/8 pouces)

Largeur : environ 180 mm (7 1/8 pouces)

Profondeur : environ 137 mm (5 1/2 pouces)
(sans la poignée)
environ 149 mm (5 7/8 pouces)
(avec la poignée)

Profondeur avec le magasin à papier
installé : environ 317 mm (12 1/2
pouces)

Poids

DPP-FP85 : environ 1,1 kg (2 lb 7 oz)

DPP-FP95 : environ 1,2 kg (2 lb 10 oz)

(sans le magasin à papier, le ruban encreur
et l'adaptateur secteur)

Accessoires fournis

Reportez-vous à la page 9 du « Mode
d'emploi » (le présent livret)

■ Adaptateur secteur AC-S2422

Alimentation

~ 100 V à 240 V,

50/60 Hz, 1,5 A à 0,75 A

Tension de sortie nominale

== 24 V 2,2 A (2,2 A)

Crête 3,7 A 6,5 s

Température de fonctionnement

5 °C à 35 °C (41 °F à 95 °F)

Dimensions

60 × 30,5 × 122 mm environ

(2 3/8 × 1 1/4 × 4 7/8 pouces) (l/h/p, sans les
parties saillantes et les câbles)

Poids

environ 305 g (11 oz)

La conception et les spécifications sont
susceptibles de modifications sans préavis.

* L'imprimante peut imprimer un nombre total
estimé à 2 000 feuilles environ au format carte
postale (taille P). Pour le nombre total de feuilles
imprimables, veuillez vous reporter à « Affich.
d'infos d'imprimante » du menu « Config.
d'affichage/imprimante » (page 41).

*1 : réglages de l'impression : Sans marge, Impression
date : Dés., Auto Fine Print5 : activé
(Photographique) (Lors de l'affichage sur l'écran
LCD)

*2 : lors de l'impression d'une photo (taille de fichier
environ 4,37 Mo) prise à l'aide d'un appareil
photo numérique Sony et contenant environ
12 100 000 pixels effectifs ou équivalent.

*3 : vitesse d'impression : délai entre le moment où
vous appuyez sur la touche PRINT et la fin de
l'impression. (Le temps d'impression peut varier
en fonction de l'appareil utilisé, du format de
l'image, de la carte mémoire, des réglages de
l'application et des conditions de
fonctionnement.)

*4 : lors d'une impression à partir d'un « Memory
Stick PRO Duo » inséré dans la fente de
l'imprimante

*5 : lors d'une impression réalisée par l'intermédiaire
du DSC-W200 raccordé au moyen d'un câble
USB. Délai entre le moment où vous appuyez sur
la touche PRINT des écrans de l'appareil et celui
où l'impression est terminée.

*6 : la durée de traitement des données et de transfert
n'est pas comprise.

*7 : ligne de base JPEG au format 4:4:4, 4:2:2 ou 4:2:0

*8 : vous ne pouvez pas effectuer d'impressions avec
Picture Motion Browser.

Page d'accueil du service clientèle



Vous pouvez consulter les dernières informations
du service clientèle à l'adresse Internet suivante :

<http://www.sony.net/>

Surfaces d'impression

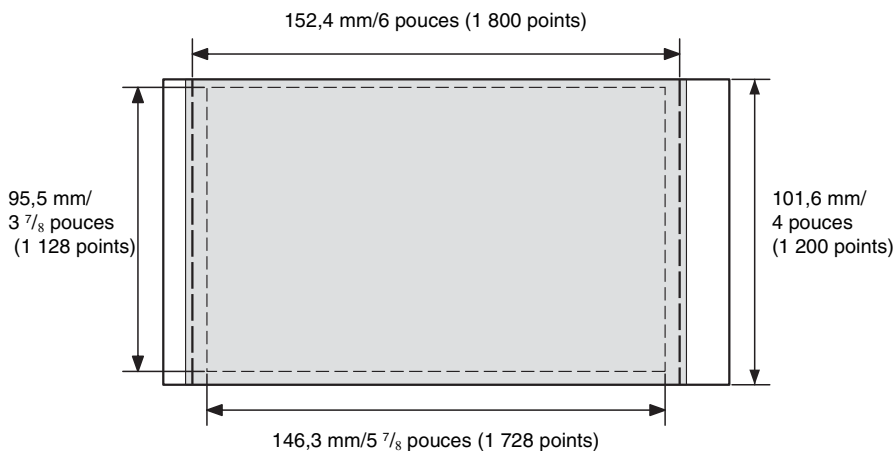
Taille P (format carte postale)



-  Surface d'impression avec marge
-  Surface d'impression sans marge
-  Perforations

Les illustrations ci-dessus représentent l'impression d'une image au format 2:3.

La plage d'impression varie pour une impression avec ou sans marge.

Glossaire

DCF (Design rule for Camera File system)

Cette imprimante est conforme à la norme DCF (Design rule for Camera File system) établie par la JEITA (Japan Electronics and Information Technology Industries Association) pour faciliter l'échange et la compatibilité entre les appareils photos numériques et les produits dérivés. L'échange et la compatibilité complets ne sont toutefois pas garantis.

DPOF (Digital Print Order Format)

Format destiné à l'enregistrement des informations nécessaires pour l'impression automatique d'images prises avec un appareil photo numérique chez le photographe ou avec une imprimante personnelle. L'imprimante prend en charge l'impression DPOF et peut imprimer automatiquement le nombre de copies présélectionné des images DPOF définies.

Exif 2.21 (Exif Print)

Exif Print (format de fichier image échangeable pour les appareils photo numériques) est une norme mondiale dans le domaine du tirage de photos numériques. Un appareil photo numérique prenant en charge le système Exif Print mémorise les données correspondant aux conditions de prises de vue de chaque cliché. L'imprimante utilise les données Exif Print mémorisées dans chaque fichier image afin de garantir que le résultat de l'impression correspond aussi fidèlement que possible au cliché original*¹.

*¹ Lorsque « Auto Fine Print5 » est activé et qu'une image (JPEG) est prise avec un appareil photo numérique compatible Exif Print (Exif 2.21), l'image est automatiquement mise au point pour obtenir une qualité optimale, puis imprimée.

HDMI (interface multimédia de haute définition)

Le HDMI est une interface conçue pour la transmission de signaux vidéo/audio numériques sur un câble unique, sans compression ni conversion. Vous pouvez profiter d'une reproduction vidéo et audio de haute qualité.

Remarque : l'imprimante ne prend pas en charge la sortie audio.

« Memory Stick »/carte CompactFlash/ CarteSD/xD-Picture Card

Support de stockage compact, léger et amovible. Pour plus d'informations, référez-vous aux pages 80 à 82.

Miniatures

Images réduites représentant des clichés pris à partir d'un appareil photo numérique et stockées dans des fichiers image.

L'imprimante utilise des miniatures dans l'affichage index.

PictBridge

Norme spécifiée par l'association Camera & Imaging Products Association qui vous permet de raccorder directement un appareil photo numérique compatible PictBridge à une imprimante sans ordinateur, permettant ainsi une impression immédiate.

Index

Numerics

1 couleur 22

A

Accessoires fournis 9

Affich. d'infos
d'imprimante 42

Affich. sur écran 13, 42

Affichage de données
d'image 13

Affichage index
par date 14, 42
par nom 14, 42

Agrandissement et réduction
de la taille d'une image 15,
21

Ajout d'un cadre 31

Ajout d'un filtre 22

Aperçu 13

Aperçu d'image 13

Appareil photo PictBridge
47

Arrêt de l'impression 61

Auto Fine Print5 40, 59

AUTO TOUCH-UP 20, 39,
59

B

Basculement de l'affichage à
l'écran 15

Bourrages papier 77

C

Cadre 31

Calendrier 27

Carte CompactFlash

Remarques sur
l'utilisation 82

Types 82

Carte SD

Remarques sur
l'utilisation 82

Types 81

Collimage 26

COMMANDE POUR

HDMI 42

Config. d'affichage/
imprimante 41

Configuration d'impression
38

Configuration système 51

Copie d'une image 35

Correction automatique
d'une photo ratée 20

Correction des yeux rouges
20, 24

Couleur partielle 22

D

DCF (Design rule for
Camera File system) 39

Dépannage 65

Déplacement d'une image
21

Désinstallation

Picture Motion Browser
56

Pilote d'impression 54

Diaporama 34

Diverses impressions 18

DPOF 13, 33

E

Ecran LCD 7, 13

Edition d'une image 21

Ejection d'une carte
mémoire 15

Enregistrement d'une image
25

F

Face arrière 8

Face avant 7

Filtre 22

Filtre croisé 22

Formater 37

H

HDMI 43

I

Îcône 42

Imp. disposition 32, 40

Impression

A partir d'un appareil
photo PictBridge 47

A partir d'un ordinateur
51

A partir d'un périphérique
Bluetooth 48

A partir d'un périphérique
externe 50

A partir d'un téléviseur
Haute définition 43

Calendrier 27

Collimage 26

d'une image de la carte
mémoire 16

Depuis un logiciel
disponible dans le
commerce 61

En utilisant Picture
Motion Browser 56

Image agrandie 16

Image éditée 25

Image encadrée 31

Image superposée 29

Imp. disposition 32

Photo ID 32

Impression créatrice 26

Impression date 39

Impression de l'index 33

Impression Rognage 16
Impressions par lots 33
Imprimer tout 33
Indication de fichier associé 13
Indication de protection 13
Indications à l'écran 13
Indications d'insertion 13
Insertion d'un ruban encreur 9
Insertion d'une carte mémoire 15
Insertion du papier d'impression 10
Installation
 Picture Motion Browser 55
 Pilote d'impression 52

L

Langue 42
Luminosité 22

M

Marges/Sans marge 39, 59
Mémoire USB 46
Memory Stick
 Formater 37
 Remarques sur l'utilisation 81
 Types 80
Message de format standard 31
Message écrit à la main 30
Messages d'erreur 62
Modification d'une image 20, 22
Monochrome 23

N

Netteté 22
Nettoyage 78

Nombre d'impressions 14, 16, 25

O

Opérations sur fichier 35
Ordre affichage date 42
Ordre liste 42
Orientation 58

P

Peinture 22
Périphérique Bluetooth 48
Périphérique de stockage de masse 46
Périphérique externe 46
Photo ID 32
PictBridge/EXT INTERFACE 46, 47, 48
Picture Motion Browser 56
Pièces et commandes 7
Poignée 8
Pour enregistrer un dossier de navigation 60
Prise DC IN 24 V 12

R

Raccordement
 Appareil photo numérique 47, 48
 Périphérique Bluetooth 48
 Périphérique externe 46
 Source d'alimentation secteur 12
 Téléviseur Haute définition 43
Régl. couleurs 40
Réglage de la taille et de la position 27
Réglage du nombre d'impressions 16
Réglage par défaut 42
Rétroéclairage LCD 42
Rotation d'une image 21

S

Saturation 22
Sépia 23
Source d'alimentation secteur 12
Spécifications 83
Super grand angulaire 23
Superposition 29
Suppression d'une image 36
Surfaces d'impression 85

T

Tampon 31
Teinte 22
Touche alimentation/veille 16, 46, 47, 48, 53

X

xD-Picture Card
 Remarques sur l'utilisation 82
 Types 82

Z

Zoom avant/arrière 15, 21



Imprimé avec de l'encre à
base d'huile végétale sans
COV (composés organiques
volatils).