

# ポータブル CDプレーヤー

## 取扱説明書 / Operating Instructions

### 使用説明書 / 사용설명서

お買い上げいただきありがとうございます。



電気製品は安全のための注意事項を守らないと、火災や人身事故になることがあります。

この取扱説明書には、事故を防ぐための重要な注意事項と製品の取り扱いかたを示しています。この取扱説明書をよくお読みのうえ、製品を安全にお使いください。

お読みになったあとは、いつでも見られるところに必ず保管してください。

#### ソニーワールドモデルとは

日本でも海外でも使用できるように海外、国内の電気事情（電源電圧AC100～240V）に合わせたACパワーアダプターが付属されているモデルです。

ワールドモデルには、ACプラグアダプターが付属されています。ACパワーアダプターがコンセントと合わない場合にお使いください。



WALKMANは、ソニー株式会社の登録商標です。

## D-CJ01

# 警告 安全のために

ソニー製品は安全に充分配慮して設計されています。しかし、電気製品はすべて、まちがった使いかたをすると、火災や感電などにより人身事故になることがあります。事故を防ぐために注意事項を必ずお守りください。



## 安全のための注意事項を守る

4~8ページの注意事項をお読みください。製品全般の注意事項が記載されています。

## 定期的に点検する

1年に一度は、ACパワーアダプターのプラグ部とコンセントとの間にほこりがたまっていないか、故障したまま使用していないか、などを点検してください。

## 故障したら使わない

動作がおかしくなったり、ACパワーアダプターなどが破損しているのに気づいたら、すぐにテクニカルインフォメーションセンターまたはお買い上げ店、ソニーサービス窓口 に修理をご依頼ください。

## 万一、異常が起きたら

変な音・においがしたら、煙が出たら、液漏れしたら



- 1 電源を切る。
- 2 ACパワーアダプターをコンセントから抜く。
- 3 テクニカルインフォメーションセンターまたはお買い上げ店、ソニーサービス窓口 に修理を依頼する。

## 警告表示の意味

取扱説明書および製品では、次のような表示をしています。表示の内容をよく理解してから本文をお読みください。



**危険**  
この表示の注意事項を守らないと、火災・感電・破裂などにより死亡や大けがなどの人身事故が生じます。



**警告**  
この表示の注意事項を守らないと、火災・感電などにより死亡や大けがなど人身事故の原因となります。



**注意**  
この表示の注意事項を守らないと、感電やその他の事故によりけがをしたり周辺の家財に損害を与えたりすることがあります。

## 注意を促す記号



火災



感電

## 行為を禁止する記号



禁止



分解禁止



接触禁止



ぬれ手禁止

## 行為を指示する記号



指示

# 目次

⚠ 警告・⚠ 注意 .....	4
-----------------	---

## はじめに

各部のなまえ .....	9
--------------	---

## 音楽CDやMP3ファイルを聞く

1. つなぐ .....	11
2. CDを入れる .....	11
3. 聞く .....	11

## いろいろな聞きかた

繰り返し聞く(リピート演奏) .....	17
選んだフォルダーの中の全曲を聞く (フォルダー演奏)(MP3ファイルのみ) .....	17
1曲だけを聞く(1曲演奏) .....	17
全曲を順不同に聞く (シャッフル演奏) .....	18
選んだフォルダーの中の全曲を順不同に 聞く(フォルダーシャッフル演奏) (MP3ファイルのみ) .....	18
好きな順に曲を選んで聞く (プログラム演奏) .....	19

## いろいろな機能を使う

G-PROTECTION機能 .....	21
CD-TEXT(文字情報)を表示する .....	21
CDの残り時間と残りの曲数を 確認する .....	22
MP3ファイルを記録したCDの情報を 確認する .....	22
低音を強調する(SOUND機能) .....	23
音もれを抑える(AVLS機能) .....	24

誤操作を防ぐ(HOLD機能) .....	24
操作の確認音を止める .....	25

## 他の機器と接続する

ステレオ機器につなぐ .....	26
------------------	----

## 電源について

充電式電池で使う .....	27
乾電池で使う .....	28
電源についてのご注意 .....	29

## その他

使用上のご注意 .....	30
お手入れ .....	30
故障かな?と思ったら .....	31
保証書とアフターサービス .....	33
主な仕様 .....	34
アクセサリ(付属品/別売り品) .....	35
MP3について .....	36
ID3タグについて .....	37

## ダイジェスト

English	
Locating the controls .....	38
Troubleshooting .....	40
中文	
制御器の位置 .....	42
故障检修 .....	44
한국어	
컨트롤 스위치류의 장소 .....	46
고장일까? 하고 생각되면 .....	48



下記の注意を守らないと**火災・感電**、  
または**大けが**の原因となります。

## 運転、歩行中の使用について

- 自動車、オートバイなどの運転をしながらヘッドホンやイヤホンなどを使用したり、細かい操作をしたり、表示画面を見ないでください。交通事故の原因になります。
- 車の中でお聞きになるときは、運転の妨げにならない安全な場所にしっかりと固定してください。
- 歩きながら使用するときも、事故を防ぐため、周囲の交通や路面状況に充分にご注意ください。



## 内部に水や異物を入れない。

水や異物が入ると火災や感電の原因になります。万一、水や異物が入ったときは、すぐにスイッチを切り、電源を抜き、テクニカルインフォメーションセンターまたはお買い上げ店、ソニーサービス窓口にご相談ください。



## 国内専用機は海外で使用しない。指定以外のACパワーアダプター、カーバッテリーコードを使わない。

- 国内専用機器(=ワールドモデル以外)に付属のACパワーアダプターは、日本国内専用です。交流100Vでお使いください。海外などで、異なる電源電圧で使用すると、火災・感電の原因となります。
- 破裂・液漏れや、過熱などにより、火災、けがや周囲の汚損の原因になります。





下記の注意を守らないと**火災・感電、**  
または**大けが**の原因となります。

ぬれた手でACパワーアダプターをさわらない。

感電の原因になることがあります。



本体やACパワーアダプターを布団などでおおった  
状態で使わない。

熱がこもってケースが変形したり、火災の原因になることがありま  
す。



雷が鳴りだしたら、電源プラグに触れない。

感電の原因になります。



絶対に分解しない。

レーザー搭載機の場合、レーザー光が目当たると危険です。





**注意**

下記の注意を守らないと**けが**をしたり  
周辺の**家財**に**損害**を与えることがあります。

---

### 大音量で長時間つづけて聞きすぎない。

- 耳を刺激するような大きな音で長時間聞くと、聴力に悪い影響を与えることがあります。とくにヘッドホンで聞くときにご注意ください。
- ヘッドホンの音量を上げすぎると音が外にもれます。まわりの人に迷惑にならないように気をつけてください。



禁止



---

### はじめからボリュームを上げすぎない。

突然大きな音が出て、耳をいためることがあります。ボリュームは徐々に上げましょう。とくに、MD、CDやDATなど、雑音の少ないデジタル機器をヘッドホンで聞くときにはご注意ください。



禁止

---

### 通電中のACパワーアダプター、充電中の電池や製品に長時間触れない。

長時間皮膚が触れたままになっていると、低温やけどの原因となることがあります。



禁止

# 電池についての安全上のご注意

液漏れ・破裂・発熱・発火・誤飲による大げがや失明を避けるため、7~8ページの注意事項を必ずお守りください。

## 危険 充電式電池について

- 機器の表示に合わせて+と-を正しく入れる。
- 取扱説明書に記載された充電方法以外で充電しない。
- バッテリーキャリングケースが付属されている場合は、必ずキャリングケースに入れて携帯、保管する。
- 火の中に入れてない。
- ショートさせたり、分解、加熱しない。
- コイン、キー、ネックレスなどの金属類と一緒に携帯、保管しない。
- 火のそばや直射日光のあたるところ、炎天下の車中など、高温の場所で使用、保管、放置しない。
- 水などで濡らさない。風呂場などの湿気の多いところで使わない。
- 外装のビニールチューブをはがしたり、傷つけない。
- 指定された種類の充電式電池以外は使用しない。
- 長時間使用しないとときや、長時間ACパワーアダプターで使用するときは取りはずす。
- 液漏れした電池は使わない。

## 危険 充電スタンドを付属している場合

充電スタンドにコイン、キー、ネックレスなどの金属類を置かないでください。充電端子が金属につながると、ショートし、発熱することがあります。

## 警告 充電式電池、乾電池が液漏れしたとき

液が本体内部に残ることがあるため、テクニカルインフォメーションセンターまたはソニーサービス窓口にご相談ください。液が目に入ったときは、失明の原因になるので、目をこすらず、すぐに水道水などのきれいな水で充分洗い、ただちに医師に相談してください。

液が身体や衣服についたときも、やけどやげがの原因になるので、すぐにきれいな水で洗い流し、皮膚に炎症やげがの症状があるときには医師に相談してください。

そのときに異常がなくても、液の化学変化により、時間がたつてから症状が出てくることもあります。

電池の種類については、電池本体上の表示をご確認ください。種類によっては該当しない注意事項もあります。

### 充電式電池

ニカド  
(Ni-Cd)

ニッケル水素  
(Ni-MH)

リチウムイオン  
(Li-ion)

### 乾電池

アルカリ  
マンガン

### ボタン型電池

リチウムなど

## **⚠ 警告** 乾電池、ボタン型電池について

- 小さい電池は飲み込む恐れがあるので、乳幼児の手の届かないところに保管する。

### 電池を飲み込んだとき

窒息や胃などへの障害の原因になるので、ただちに医師に相談してください。

- 機器の表示に合わせて＋と－を正しく入れる。
- 充電しない。
- 火の中に入れない。
- ショートさせたり、分解、加熱しない。
- コイン、キー、ネックレスなどの金属類と一緒に携帯、保管しない。
- 火のそばや直射日光の当たるところ、炎天下の車中など、高温の場所で使用、保管、放置しない。
- 水などで濡らさない。風呂場などの湿気の多いところで使わない。
- 外装のビニールチューブをはがしたり、傷つけない。
- 指定された種類の電池以外は使用しない。
- 液漏れした電池は使わない。

## **⚠ 警告** 外付け乾電池ケースを付属している場合

- 外付け乾電池ケースも乾電池と同様に、コイン、キー、ネックレスなどの金属類と一緒に携帯、保管しない。

## **⚠ 注意** すべての電池について

- 使い切った電池は取りはずす。長時間使用しないときや、AC/パワーアダプターで使用するときも取りはずす。
- 新しい電池と使用した電池、種類の異なる電池を混ぜて使わない。

### お願い

使用済み充電式電池は貴重な資源です。端子(金属部分)にテープを貼るなどの処理をして、充電式電池リサイクル協力店にご持参ください。



## 各部のなまえ

( ) 内のページに詳しい説明があります。

### 本体 (表面)

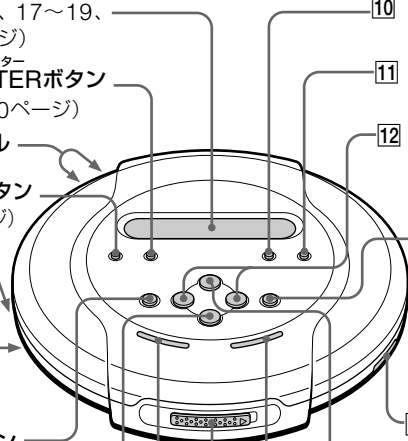
- 
- 1 表示窓 (12、14、17～19、21、23、24ページ)
  - 2 REPEAT/ENTERボタン (16、17、19、20ページ)  
リピート エンター
  - 3 ストラップホール
  - 4 PLAY MODEボタン (16～20、25ページ)  
プレイ モード
  - 5 LINE OUTジャック (26ページ)  
ライン アウト
  - 6 (ヘッドホン)ジャック (11ページ)
  - 7 FOLDER-ボタン (14、19ページ)  
フォルダー
  - 8 (停止) / CHARGE (充電) ボタン (12、25、27ページ)  
チャージ
  - 9 VOL (音量調節)-ボタン (11ページ)  
ボリューム
  - 10 SOUNDボタン (23、24ページ)
  - 11 DISPLAYボタン (21、22ページ)  
ディスプレイ
  - 12 <<< / >>> エーエムエス サーチ (AMS/search) ボタン (12、14、19ページ)
  - 13 FOLDER+ボタン (14、19ページ)  
フォルダー
  - 14 DC IN 4.5V (外部電源入力)ジャック (11、27ページ)  
ディジーイン
  - 15 HOLDスイッチ (24ページ)  
ホルド
  - 16 >>>\* (演奏/一時停止) ボタン (11、12、14、19ページ)
  - 17 VOL (音量調節) + ボタン (11ページ)  
ボリューム
  - 18 OPENつまみ (11ページ)  
オープン

### 本体 (ふたの中)

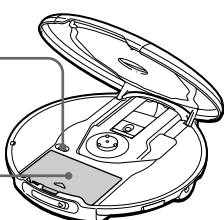
- 
- 19 G-PROTECTIONスイッチ (21ページ)  
ジー プロテクション
  - 20 電池入れ (27ページ)

\*凸点が付いています。操作の目印としてお使いください。

## リモコン

- 21 表示窓 (12、14、17~19、  
21、23、24ページ)

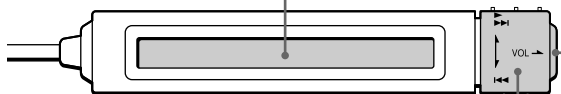

- 23 ■ (停止) ボタン  
(12、25ページ)

- 22 回転つまみ

▶/▶▶: エ-エムエス演奏、エ-エムエス AMS/フォルダー AMS/search  
(12、14、19ページ)

◀◀: エ-エムエス AMS/フォルダー AMS/search (12、14、  
19ページ)

VOL +/-: 回転つまみを矢印の方向へ引いてから、  
+側または-側に回す。

- 24 クリップ

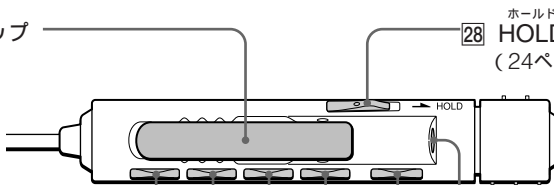

- 28 ホールド HOLDスイッチ  
(24ページ)

- 25 ディスプレイ DISPLAY  
ボタン  
(21、22ページ)

- 29 ヘッドホン ジャック  
(11ページ)

- 26 プレイ モード PLAY MODE  
ボタン  
(16~20ページ)

- 30 ■ (一時停止) ボタン  
(12ページ)

- 27 リピート RPT (repeat) /  
エンター ENT (enter) ボタン  
(17、19、20ページ)

- 31 サウンド SOUND ボタン  
(23ページ)

### ご注意

付属のリモコンでは、他のCDプレーヤーを操作できないことがあります。

# 音楽CDやMP3ファイルを聞く

充電式電池や乾電池でも使えます。

## 1. つなぐ

- 1 ACパワーアダプターをつなぐ。
- 2 リモコン付きヘッドホンをつなぐ。

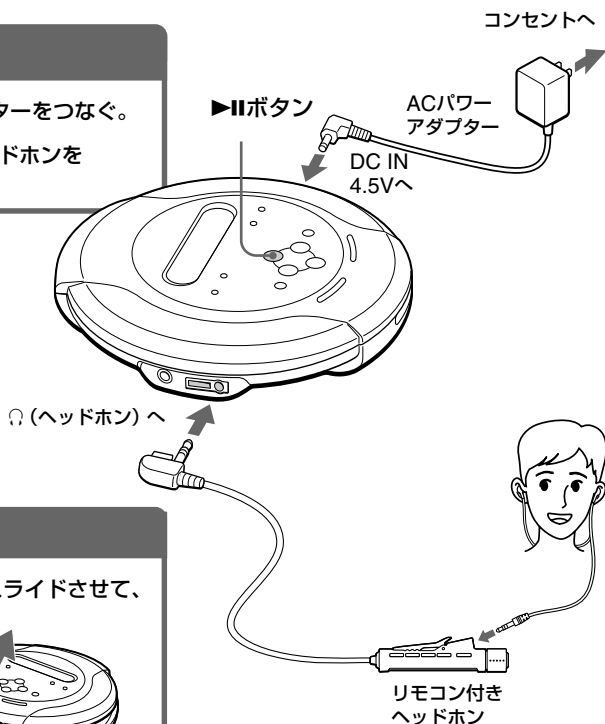

音楽CDやMP3ファイルを聞く

## 2. CDを入れる

- 1 OPENつまみをスライドさせて、ふたを開ける。

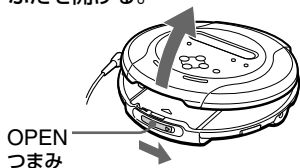

- 2 CDを入れ、ふたを閉める。

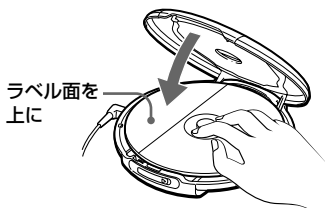

## 3. 聞く

- ▶||ボタンを押す

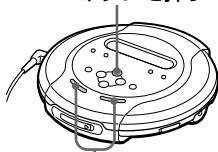

VOL+/-ボタンを押して  
音量を調節する

こんなときは	操作 (リモコンでの操作)
演奏する(続きから)	▶▶を押す。 (回転つまみを▶▶/▶▶▶側に回す。)
演奏する(1曲目から)	▶▶を2秒以上押し続ける。 (回転つまみを▶▶/▶▶▶側に演奏が始まるまで回したままにする。)
一時停止する/一時停止を解除する	▶▶を押す。 (  を押す。)
演奏を止める	■/CHARGEを押す。 (■を押す。)*2
今聞いている曲の頭出しをする(AMS*1機能)	◀◀を短く一度押す。 (回転つまみを◀◀側に一度回す。)*2
前の曲、さらに前の曲の頭出しをする(AMS機能)	◀◀を繰り返し押す。 (回転つまみを◀◀側に繰り返し回す。)*2、*3
次の曲の頭出しをする(AMS機能)	▶▶を短く一度押す。 (回転つまみを▶▶/▶▶▶側に一度回す。)*2、*3
さらに先の曲の頭出しをする(AMS機能)	▶▶を繰り返し押す。 (回転つまみを▶▶/▶▶▶側に繰り返し回す。)*2、*3
早戻りする(サーチ機能)(音楽CDの再生時のみ)	◀◀を押したままにする。 (回転つまみを◀◀側に回したままにする。)*2
早送りする(サーチ機能)(音楽CDの再生時のみ)	▶▶を押したままにする。 (回転つまみを▶▶/▶▶▶側に回したままにする。)*2

オートマチック ミュージック センサー

\*1 AMSはAutomatic Music Sensorの略です。曲の頭出しをして選曲する機能です。

\*2 これらの操作は、演奏中または一時停止中にできます。

\*3 最後の曲で▶▶▶ボタンを押すと、1曲目に戻ります。また1曲目で◀◀▶ボタンを押すと最後の曲になります。

## 表示窓について

- CDを取り替えたり、電源を入れ直してから▶▶▶ボタンを押す(リモコンでは回転つまみを▶▶/▶▶▶側に回す)と、総曲数と総演奏時間が約2秒間表示されます。
- 音楽CDの演奏中は、演奏中の曲番号とその経過時間が表示されます。
- MP3ファイルの演奏中は、演奏中のファイル名とその経過時間が表示されます。
- 一時停止中は、止めた時点の表示が点滅します。

## 電源をつないだ状態でふたを閉めると

「」表示が点滅してCDが回転を始めます。ディスク情報を読み終わると回転が止まります。このことにより、再生が始まるまでの時間も短くなります。

## 音量を上げても音が大きくなるとき

- 「AVLS」表示が点滅していませんか。「AVLS OFF」が表示されるまで本体のSOUNDボタンを押し続けてください。詳しくは「音もれを抑える」(ALVS機能)をご覧ください。
- ヘッドホンをLINE OUT (OPTICAL)ジャックにつないでいませんか。ヘッドホンは (ヘッドホン) ジャックにつないでください。

## CD-R/CD-RWとMP3ファイルについて

- 本機は、CD-DAフォーマット\*で記録されたCD-R (レコーダブル)、CD-RW (リライタブル) ディスクとCD-ROMフォーマットで記録されたMP3ファイルを再生することができます。ただし、ディスクや記録に使用したレコーダーの状態によっては再生できない場合があります。
- \* CD-DAは、Compact Disc Digital Audioの略で、一般オーディオCDに使用されている、音楽収録用の規格です。
- 使用する前に、CD-R、CD-RWとMP3ファイルはファイナライズ処理をしてください。

## CDを取り出す

中心の黒い部分を押さえながら、端の方からつまみあげます。

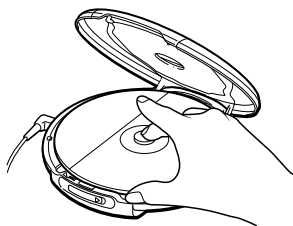

## MP3ファイルが記録されたCDを演奏する

音楽CDを演奏するときと同じように本機とCDの準備をします。(「MP3について」参照)

### ▶||を押す。

CDに記録されたすべてのMP3ファイルを演奏します。

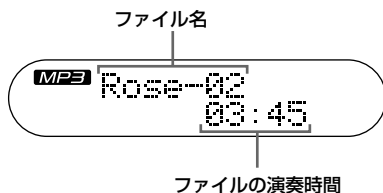

### 本体でフォルダーを選ぶ

フォルダーを送るにはFOLDER+ボタンを、戻すにはFOLDER-ボタンを使います。

### リモコンでフォルダーを選ぶ

1 MP3ファイルの演奏中にDISPLAYボタンを押す。

フォルダー名が表示されます。

2 回転つまみを◀◀または▶▶側に回してフォルダーを選ぶ。

### ファイルを選ぶ

ファイルを送るには▶▶ボタンを、戻すには◀◀ボタンを使います。

#### ご注意

- ファイルを演奏する前に、本機はCDに記録されているファイルとフォルダーの全情報を読み込みます。読み込み中は「READING」が表示されます。
- MP3ファイルの演奏中にも、音楽CDの場合と同じように12ページの表のボタンを使うことができます。

## フォルダー構造と演奏順

フォルダーとファイルの演奏順は次のようになります。

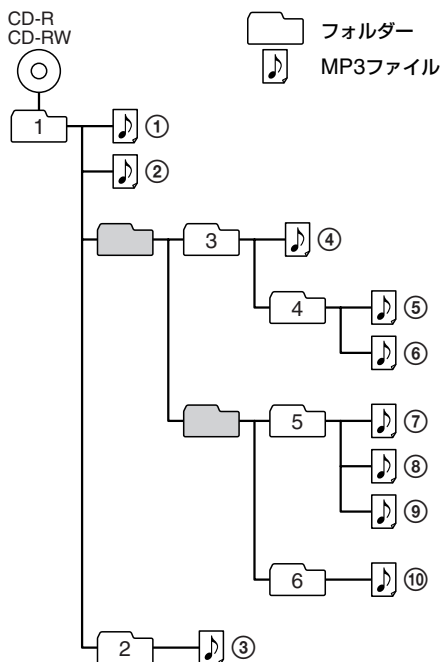

ファイルモード	すべてのMP3ファイルを①、②、③...⑨、⑩の順に演奏します。
フォルダーモード	選んだフォルダーのすべてのファイルを演奏します。 (例：フォルダー3を選んだ場合は、ファイル④を演奏します。フォルダー4を選んだ場合は、ファイル⑤と⑥を演奏します。)

### ご注意

- MP3ファイルを含まないフォルダーはとばして演奏します。
- 最大フォルダー数：255  
最大ファイル数：255
- フォルダー名とファイル名はそれぞれ64文字まで表示することができます。(Joliet拡張フォーマット)
- 本機で表示できる文字はA～Z、0～9、\_です。
- MP3ファイルが記録されたCDでは、「フォルダー」は「アルバム」と、「ファイル」は「曲」と同じような意味です。

# いろいろな聞きかた

PLAY MODEボタン、REPEAT/ENTERボタンを使って、いろいろな聞きかたで楽しめます。

## PLAY MODEボタン

演奏中に押すと、聞きかたを変えることができます。

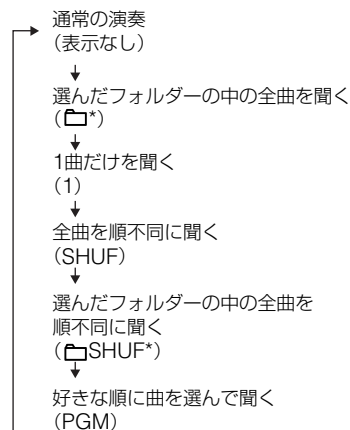

\*MP3再生時のみ

## REPEAT/ENTERボタン

- REPEAT  
PLAY MODEボタンで決定した聞きかたで、演奏を繰り返します。
- ENTER  
プログラム演奏の設定をするとき、曲を決定します。

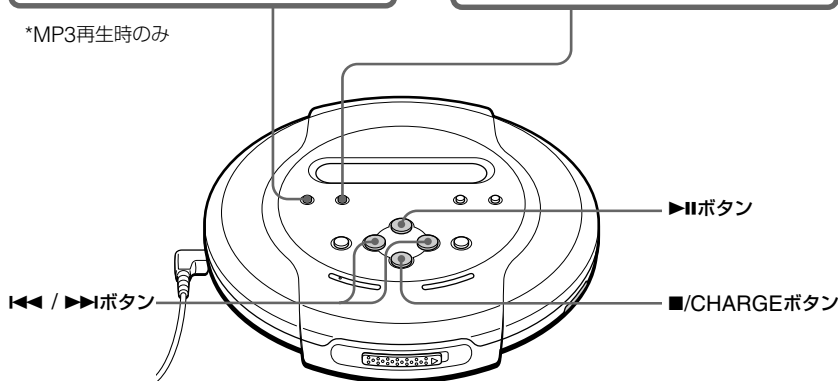



## 繰り返し聞く (リピート演奏)

通常の演奏や□演奏(MP3ファイルのみ)、1曲演奏、シャッフル演奏、□シャッフル演奏(MP3ファイルのみ)、プログラム演奏を繰り返し聞けます。

演奏中にREPEAT/ENTERボタンを押す。

音楽CD

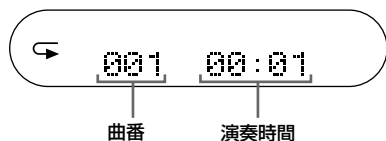

### MP3ファイルを演奏中

- 通常の演奏モードでは、CDの全曲(最大255曲まで)を繰り返し演奏します。
- フォルダーモードでは、選んだフォルダーの中の全曲(最大255曲まで)を繰り返し演奏します。

## 選んだフォルダーの中の全曲を聞く

(フォルダー演奏)(MP3ファイルのみ)

演奏中に「□」が表示されるまで  
PLAY MODEボタンを繰り返し押す。

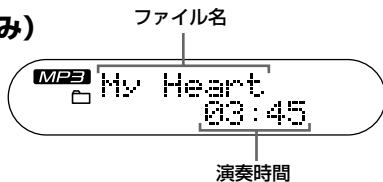

## 1曲だけを聞く (1曲演奏)

演奏中に「1」が表示されるまで  
PLAY MODEボタンを繰り返し押す。

音楽CD

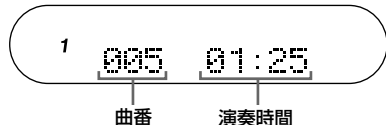

## 全曲を順不同に聞く (シャッフル演奏)

演奏中に「SHUF」が表示されるまでPLAY MODEボタンを繰り返し押す。

音楽CD

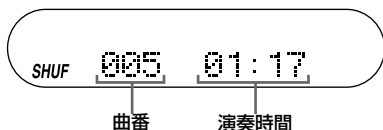

MP3ファイルを演奏中

シャッフル演奏ではCDの全曲（最大255曲まで）を順不同に演奏します。

## 選んだフォルダーの中の全曲を順不同に聞く (フォルダーシャッフル演奏) (MP3ファイルのみ)

演奏中に「SHUF」が表示されるまでPLAY MODEボタンを繰り返し押す。

MP3ファイルを演奏中

フォルダーシャッフル演奏では選ばれたフォルダーの中の全曲（最大255曲まで）を順不同に演奏します。

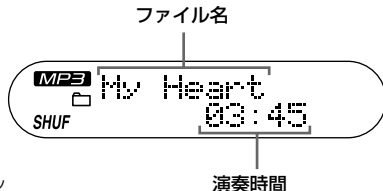

# 好きな順に曲を選んで聞く (プログラム演奏)

聞きたい曲を好きな順に最大32曲まで選んで聞けます。

- 1 演奏中に「PGM」が表示されるまでPLAY MODEボタンを繰り返し押す。

音楽CD



MP3CD



- 2 ◀◀または▶▶ボタンを押して曲を選ぶ。

MP3ファイルの演奏中もFOLDER+/-ボタンでファイルを選ぶことができます。(プログラム演奏中は、リモコンでファイルを選ぶことはできません。)

音楽CD

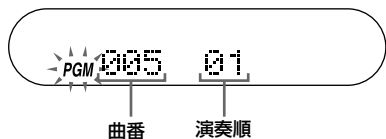

MP3CD



- 3 REPEAT/ENTERボタンを短く押し、曲を決定する。

演奏順がひとつ増え、「000」が表示されます。

音楽CD



MP3CD



- 4 手順2、3を繰り返して好きな順に曲を選ぶ。

- 5 ▶▶ボタンを押す、またはREPEAT/ENTERボタンを演奏が始まるまで押す。

いろいろな聞きかた

---

## 好きな順に曲を選んで聞く(プログラム演奏)(つづき)

### 選んだ曲順を確認する

曲を選んでいるとき：

手順5の操作の前にREPEAT/ENTERボタンを繰り返し押します。

プログラム演奏中：

「PGM」が点滅するまでPLAY MODEボタンを繰り返し押します。

「PGM」が点滅したらREPEAT/ENTERボタンを繰り返し押します。

REPEAT/ENTERボタンを押すたびに、演奏順に曲番が表示されます。

#### ご注意

- 手順3で32曲を選び終わると、「000」ではなく最初に登録した曲番が表示されます。
- 32曲以上選ぶと、最初に選んだ曲から消えてしまいます。

### MP3ファイルを演奏中

プログラム演奏では、音楽CDの場合と同じように、32ファイルまでプログラムすることができます。

## G-PROTECTION 機能

G-PROTECTIONはジョギング時の衝撃を想定して開発された音飛びガード機能です。従来の音飛びガード機能よりさらに音飛びに強くなっています。

本体のG-PROTECTIONスイッチを「2」に合わせると、「1」に合わせたときよりさらに音飛びに強くなります。

CD本来の高音質で楽しみたいときには、本体のG-PROTECTIONスイッチを「1」に合わせてください。

G-PROTECTIONスイッチ(ふたの中)を「1」または「2」に合わせる。



### ご注意

次のような場合、音が飛ぶことがあります。

- 強い衝撃が連続的に与えられた場合
- 傷や汚れのあるCDを聞いているとき
- CD-R/CD-RWでは、ディスクの質がよくなかったり、記録に使用したレコーダーの状態に問題がある場合。

## CD-TEXT (文字情報)を表示する

CD-TEXT (文字情報)の入った音楽CDを再生すると曲名、アルバム名、アーティスト名などが表示されます。



\* CD TEXT情報の読み込み中は、「READING」と表示されます。

DISPLAYボタンを押す。

ボタンを押すたびに次のように表示が変わります。



\*\* 1曲演奏、シャッフル演奏、プログラム演奏をしているときは、表示されません。

### ご注意

本機で表示できるCDテキストは、英数字のみです。日本語は表示されません。

## CDの残り時間と残りの曲数を確認する

リモコンのDISPLAYボタンを使って演奏中の音楽CDの残り時間と残りの曲数を確認することができます。

CD-TEXT (文字情報) の入っている音楽CDでは、リモコンの表示窓に以下の情報を表示させることはできません。

DISPLAYボタンを押す。

ボタンを押すたびに次のように表示が変わります。



\* 1曲演奏、シャッフル演奏、プログラム演奏をしているときは、表示されません。

## MP3ファイルを記録したCDの情報を確認する

DISPLAYボタンを使ってMP3 ファイルを記録したCDの情報を確認することができます。

ID3タグ (バージョン1.1) の情報も確認することができます(「ID3タグについて」参照)。

DISPLAYボタンを押す。

ボタンを押すたびに次のように表示が変わります。



## ご注意

- フォルダー名がついていないときは「ROOT」と表示されます。
- \* ファイルがID3タグ情報をもっていないときは「----」と表示されます。

## 低音を強調する (SOUND機能)

音楽に合わせて、重厚で迫力のある音で演奏を楽しめます。

SOUNDボタンを押す。

SOUNDボタンを押すたびに、次のように表示が変わります。



選択したSOUNDが表示される

ベース  
「BASS 2」のほうがより低音が強調されます。

## ご注意

音がひずむときは、音量を下げてください。

## 音もれを抑える

(AVLS機能)

音量の上げすぎによる音もれ、耳への圧迫感、周囲の音が聞こえないことによる危険などを少なくするために、音量をある一定以上に上げないようにします。

「AVLS ON」が表示されるまで  
SOUNDボタンを押し続ける。

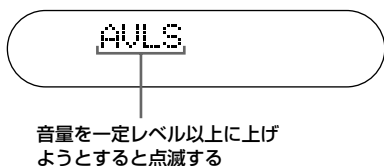

音量を「VOL■■■■」以上に上げようとすると

表示窓に「AVLS\*」が点滅してそれ以上音量をあげることができません。音量をそれ以上上げるには、「AVLS OFF」が表示されるまでSOUNDボタンを押し続けます。

オートマチック ボリューム リミッター  
\*AVLSはAutomatic Volume Limiter Systemの略です。

### ご注意

- AVLS機能を動かせるには、本体のSOUNDボタンのみを使います。
- SOUND機能とAVLS機能を同時に使うと、音がひずむことがあります。その場合は音量を下げてください。

## 誤操作を防ぐ

(HOLD機能)

持ち運び中などに誤って操作ボタンが押され、動作するのを防ぎます。

HOLDスイッチを矢印の方向にスライドさせる。

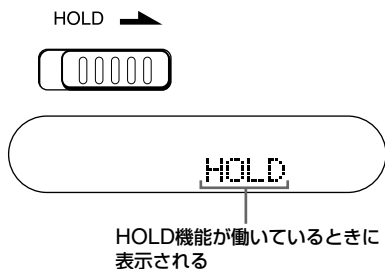

リモコンと本体の両方でHOLD機能を使うことができます。本体がHOLDになってもリモコンをHOLDにしていなくても、リモコンで操作できます。

### HOLD機能を解除する

HOLDスイッチを矢印と反対の方向にスライドさせます。

### ご注意

HOLD機能が働いていても、リモコンの表示窓に「HOLD」の文字は表示されません。



---

## 操作の確認音を止める

ヘッドホンから聞こえる操作確認のためのピツという音を鳴らないようにします。

---

**1** 電源(ACパワーアダプター、充電式電池、乾電池)をはずす。

---

**2** ■/CHARGEボタン(リモコンは■ボタン)を押しながら電源をつなぎ、約1秒以上ボタンを押したままにする。

---

再び確認音が鳴るようにする

電源をはずし、■/CHARGEボタンまたは■ボタンを押さずに電源をつなぎます。

## ステレオ機器につなぐ

他のステレオ機器でCDを聞いたり、テープに録音できます。詳しくは、接続する機器の取扱説明書をご覧ください。

接続する機器の電源を必ず切ってから接続してください。

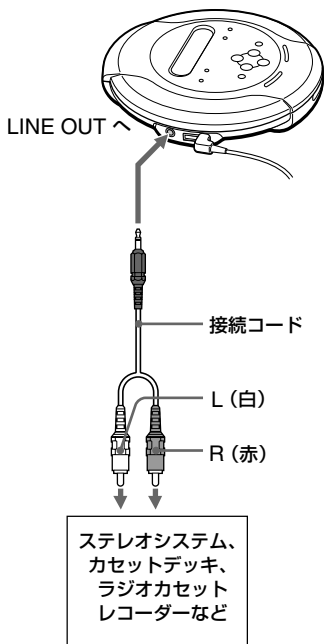

### ご注意

- CDを聞く前に、つないだ機器の音量を下げてください。思わぬ大音量が出て、スピーカーが破損するおそれがあります。
- 録音するときは、ACパワーアダプターをお使いください。充電式電池や乾電池を使うと録音途中で電池が消耗しきってしまうことがあります。
- 音がひずまないように、つないだ機器側で音量を調節してください。

### 接続コードをお使いの場合

LINE OUTジャックにつないで音がひずむときは、 $\phi$ ジャックにつないでください。

### ケーブル使用時のG-PROTECTION機能とSOUND機能について

- CD本来の高音質で録音したいときには、G-PROTECTIONスイッチを「1」に合わせてください。
- SOUND機能は $\phi$ ジャックからの出力には働きますが、LINE OUT ジャックからの出力には働きません。

あなたが録音したものは、個人として楽しむなどのほかは、著作権上、権利者に無断で使用できません。

## ▶ 電源について

本機で使える電源は、以下のとおりです。

- 充電式電池
- 単3形(LR6)アルカリ乾電池
- ACパワーアダプター（「音楽CDやMP3ファイルを聞く」をご覧ください。）

電池の持続時間、充電式電池の充電時間は、「主な仕様」をご覧ください。

## 充電式電池で使う

初めてお使いになるときは、充電式電池を充電してください。

### 使用できる充電式電池

NH-7WMAA（付属）

NH-WM2AA（別売り）

- 1 本体のふたを開け、中の電池ふたを開ける。

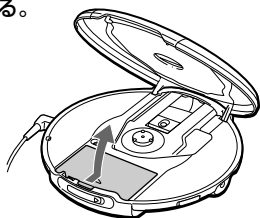

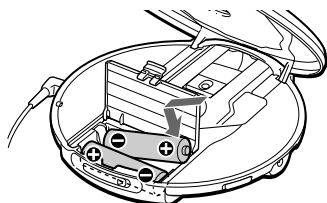

- 2 充電式電池を電池入れの⊕の表示に合わせて入れ、「カチッ」と音がするまでふたを閉める。



- 3 ACパワーアダプターをつなぎ

■/CHARGEボタンを押す。

充電が始まります。「Charging」が表示され、の中の部分が流れるように動きます。「Charging」とが消えたら充電終了です。すでに充電が完了している場合に■/CHARGEボタンを押すと、が点滅して「FULL」が表示されません。

■/CHARGEボタン

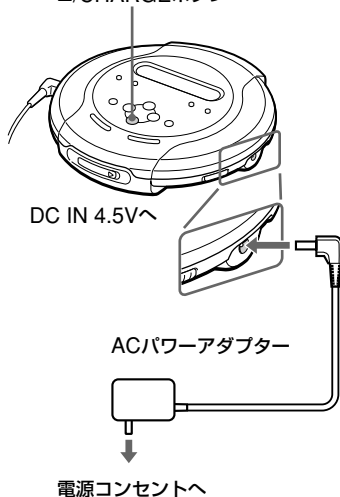

- 4 ACパワーアダプターをははずす。

次のページにつづく

## 充電式電池で使う (つづき)

### 充電式電池を取り出す

下の絵のように取り出してください。

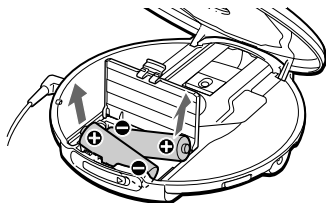

### 充電のめやす

電池が消耗すると、次のように表示が変わります。

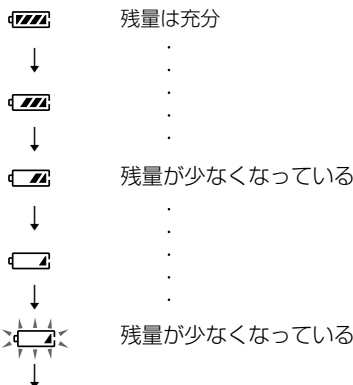



Lo batt\* 消耗しきっている

\*「ピー」という音がします。

充電式電池を長持ちさせるために、充電式電池は消耗しきってから充電してください。

#### で注意

-  の中の部分は残量のめやすを表わしています。1つが4分の1を示しているわけではありません。
- 動作状況により、 の中の部分が増減します。

## 充電式電池交換のめやす

充電後、常温で使える時間の半分くらいで電池がなくなってしまうときは、新しい充電式電池と交換してください。

## 充電式電池について

初めて充電するときや長期間使用しなかった場合は、充電しても通常の持続時間より短いことがあります。何回か充電放電をすると通常の状態に戻ります。

## 電池ぶたがはずれたときは

電池ぶたは、本機を誤って落としたり、無理な力を加えたりするとはずれることがあります。下の絵のようにはめ直してください。

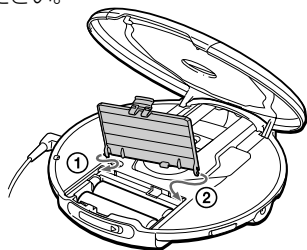

## 乾電池で使う

ACパワーアダプターをはずしてから、単3形(LR6)アルカリ乾電池を電池入れに入れます。

電池の入れかた、取り出しかたは、充電式電池と同じです。

## 使用できる乾電池

単3形 (LR6) アルカリ乾電池

## 乾電池交換のめやす

電池が消耗すると、次のように表示が変わります。

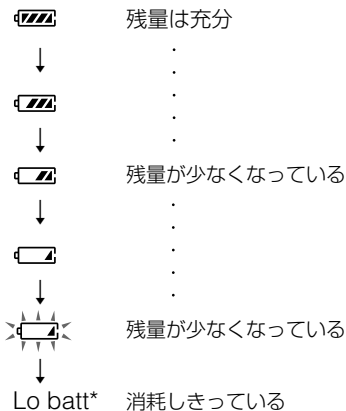

\*「ピー」という音がします。

電池が消耗しきったら、すべて新しいものに交換してください。

## 電源についてのご注意

本機を使用しないときは、すべての電源をはずしておいてください。

### ACパワーアダプターについて

- 付属のACパワーアダプターまたは「アクセサリ（付属品/別売り品）」に記載されているACパワーアダプターをご使用ください。これ以外のACパワーアダプターを使用すると、故障の原因となることがあります。



極性統一形プラグ

- 電源コンセントから抜くときは、必ずACパワーアダプターの本体部を持って抜いてください。

## 日本国内での充電式電池の廃棄について



### Ni-MH

ニッケル水素電池は、リサイクルできます。不要になったニッケル水素電池は、金属部にセロハンテープなどの絶縁テープを貼って充電式電池リサイクル協力店へお持ちください。

充電式電池の回収・リサイクルおよびリサイクル協力店については社団法人電池工業会のホームページ[http://www. baj. or.jp/](http://www.baj.or.jp/)を参照してください。

## 海外での充電式電池の廃棄について

各国の法規則にしたがって廃棄してください。

## 使用上のご注意

### 本機の取り扱いについて

- ディスクテーブルのレンズには指を触れないでください。また、ホコリがつかないように、ディスクの出し入れ以外はふたを必ず閉じておいてください。

- 落としたり重いものを乗せたりしないでください。本機に強いショックを与えたり、圧力をかけたりしないでください。

CDに傷がついたり、本機の故障の原因となることがあります。

- 次のような場所に置かないでください。

– 直接日光が当たる場所や暖房器具の近くなど温度が非常に高いところ。

– ダッシュボードや炎天下で窓を閉め切った自動車内（特に夏季）。

– 磁石やスピーカー、テレビのすぐそばなど磁気を帯びたところ。

– ホコリの多いところ。

– ぐらついた台の上や傾いたところ。

– 振動の多いところ。

– 風呂場など、湿気の多いところ。

- ラジオやテレビの音に雑音が入るときは、本機の電源を切って、ラジオやテレビから離してください。

- ヘッドホン使用中、肌に合わないと感じたときは早めに使用をやめて、医師またはお客様ご相談センターに相談してください。

### CDの取り扱いについて

- 演奏面に手を触れないように持ってください。
- 紙やテープを表面に貼らないでください。

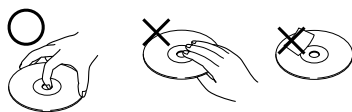

- 直接日光が当たるところなど高温の場所や、炎天下で窓を閉め切った車の中に放置しないでください。

- 本機では円形ディスクのみお使いいただけます。円形以外の特殊な形状（星型、ハート型、カード型など）をしたディスクを使用すると、本機の故障の原因となることがあります。

## お手入れ

### キャビネットの汚れは

柔らかい布で乾ぶきます。汚れがひどいときは、うすい中性洗剤溶液をしめらせた布でふいてください。シンナー、ベンジン、アルコールなどは表面の仕上げをいためますので使わないでください。

# 故障かな？と思ったら

サービス窓口にご相談になる前にもう一度チェックしてみてください。それでも具合が悪いときはテクニカルインフォメーションセンターまたはお買い上げ店、ソニーサービス窓口にご相談ください。

症状	原因/処置
リモコンの回転つまみを回しても音量が調節できない。	→ 回転つまみを回転つまみに書かれている矢印の方向へ引いてから、VOL +側または-側に回す。
リモコンの回転つまみを回しても演奏が始まらない。	→ 回転つまみが引き出されている。回転つまみを回転つまみに書かれている矢印の方向と逆に押し、元の位置に戻してから、▶/▶▶側に回す。
VOL+ボタンを押し続けても音量が小さすぎる。	→ 「AVLS」が点滅していたら、「AVLS OFF」が表示されるまでSOUNDボタンを押し続ける。(24ページ) → LINE OUTジャックにヘッドホンをつないでいる。 Ω (ヘッドホン) ジャックにつなぐ。(11ページ)
音量を調節できない。	→ LINE OUTジャックにヘッドホンをつないでいる。 Ω (ヘッドホン) ジャックにつなぐ。(11ページ)
音が出ない、または雑音が聞こえる。	→ プラグをしっかりと差し込む。(11ページ) → プラグの先が汚れている。乾いた柔らかい布でクリーニングする。 → MP3ファイルとそれ以外のフォーマットで記録されたファイルをもつCDの演奏中に、MP3以外のフォーマットのファイルを演奏しようとした。本機で演奏できるのは、CD-DAフォーマットで記録された曲とCD-ROMフォーマットで記録されたMP3ファイルのみです。(13ページ)
乾電池使用時の演奏時間が短い。	→ マンガン乾電池を使用している。アルカリ乾電池を使う。(28ページ) → すべて新しい単3形 (LR6) アルカリ乾電池と取り換える。(28ページ)
充電式電池使用時の演奏時間が短い。	→ 何回か充電、放電 (本体に入れ再生) を繰り返す。(27ページ)
「Lo batt」または「000」が表示される。演奏が始まらない。	→ 充電式電池が消耗している。充電式電池を充電する。(27ページ) → すべて新しい単3形 (LR6) アルカリ乾電池と取り換える。(28ページ)
「HI dc In」が表示される。	→ ACパワーアダプター、カーバッテリーコードは、「アクセサリ (付属品/別売り品)」に記載されているものを使う。(35ページ) → すべての電源をはずして、再びつなぎなおす。(11、27、28ページ)

## 故障かな?と思ったら(つづき)

症状	原因/処置
演奏が始まらない。 または、CDを入れても「No disc」が表示される。	<ul style="list-style-type: none"><li>→ HOLD状態になっている。HOLDスイッチを矢印と反対の方向にスライドさせ、HOLD状態を解除する。(24ページ)</li><li>→ CDが汚れている、または大きな傷がある。CDをクリーニングする。大きな傷がある場合は、CDを取り換える。</li><li>→ CDのラベル面を上にして入れる。(11ページ)</li><li>→ 結露している。CDを取り出して、そのまま数時間置く。</li><li>→ 電池ぶたをしっかりと閉める。(27ページ)</li><li>→ 充電式電池または乾電池を正しく入れる。(27、28ページ)</li><li>→ ACパワーアダプターをコンセントにしっかりと差し込む。(11ページ)</li><li>→ ACパワーアダプターを接続してから1秒以上たってから▶▶ボタンを押す。</li><li>→ CD-R/CD-RWに何も記録されていない。</li><li>→ CD-R/CD-RWでは、ディスクや記録に使用したレコーダーの状態によって再生できない場合がある。</li></ul>
ボタンを押すと「Hold」が表示され、演奏が始まらない。	<ul style="list-style-type: none"><li>→ HOLD状態になっている。HOLDスイッチを矢印と反対の方向にスライドさせ、HOLD状態を解除する。(24ページ)</li></ul>
充電が始まらない。	<ul style="list-style-type: none"><li>→ ■/CHARGEボタンを押していない。停止状態で、■/CHARGEボタンを押す。(27ページ)</li></ul>
止めたところから演奏が始まる。 (リジューム機能)	<ul style="list-style-type: none"><li>→ リジューム機能が働いている。CDの1曲目から演奏を始めるには、▶▶ボタンを2秒以上押し続ける。または本体のふたを開ける。あるいはすべての電源をはずして、つなぎ直す。(11、12、27、28ページ)</li></ul>
CDのずれる音がする	<ul style="list-style-type: none"><li>→ 電池ぶたをしっかりと閉める。(27ページ)</li></ul>
MP3ファイルの記録されたCDの演奏中にCDが回転しないが、演奏は正常に聞こえる。	<ul style="list-style-type: none"><li>→ 本機はMP3ファイルの記録されたCDの演奏中は電力消費を減らすためにCDの回転を止めるように設計されています。故障ではありません。</li></ul>
▶▶ボタンを押したあとや本体のふたを閉めたときに「NO FILE」が表示される。	<ul style="list-style-type: none"><li>→ CDIにMP3ファイルが含まれていない。</li><li>→ CD-RWに何も記録されていない。</li><li>→ CDが汚れている。</li></ul>
CDの演奏が始まらない。 演奏が始まるまでに時間がかかる。	<ul style="list-style-type: none"><li>→ CDのファイナライズ処理がされていない。(13ページ)</li></ul>
本体のふたを閉めるとディスクが回転する。	<ul style="list-style-type: none"><li>→ ずばやく演奏を開始できるように、ディスクの情報を読んでいます。故障ではありません。</li></ul>
リモコンで正常な操作ができない。	<ul style="list-style-type: none"><li>→ 本体の操作ボタンが誤って押されたままになっている。</li></ul>



# 保証書とアフターサービス

## 保証書

- この製品には保証書が添付されていますので、お買い上げの際お買い上げ店でお受け取りください。
- 所定事項の記入および記載内容をお確かめのうえ、大切に保存してください。
- 保証期間は、お買い上げ日より1年間です。

## アフターサービス

### 調子が悪いときはまずチェックを

この説明書をもう一度ご覧になってお調べください。

### それでも具合が悪いときはサービスへ

テクニカルインフォメーションセンターまたはお買い上げ店、添付の「ソニーご相談窓口のご案内」にあるお近くのソニーサービス窓口にご相談ください。

### 保証期間中の修理は

保証書の記載内容に基づいて修理させていただきます。詳しくは保証書をご覧ください。

### 保証期間経過後の修理は

修理によって機能が維持できる場合は、ご要望により有料修理させていただきます。

## 部品の保有期間について

当社では、ポータブルCDプレーヤーの補修用性能部品(製品の機能を維持するために必要な部品)を、製造打ち切り後8年間保有しています。この部品保有期間を修理可能の期間とさせていただきます。保有期間が経過した後も、故障箇所によっては修理可能の場合がありますので、テクニカルインフォメーションセンターまたはお買い上げ店、ソニーサービス窓口にご相談ください。

## ソニーワールドモデルお買い上げのお客様へ

### 海外での保証とアフターサービスについて

- 保証期間は、お買い上げ日より、日本国内では1年間、海外では90日間です。
- 海外での修理やアフターサービスについてご不明な点は、保証書に記載の海外ソニーサービス特約店にお問い合わせください。

その他

# 主な仕様

## 型式

コンパクトディスクデジタルオーディオシステム

## 復号化 (D/A)

1 bitクォーツ時間軸制御

## 周波数特性\*

20Hz~20 000Hz  $\pm 2$ dB

## 出力端子 (電源電圧4.5V時)

- ライン出力 (ステレオミニジャック) 1個  
最大出力レベル 0.7 Vrms (47k $\Omega$ )  
推奨負荷インピーダンス 10 k $\Omega$ 以上
- ヘッドホン出力  
(ステレオミニジャック) 1個  
最大出力レベル 5 mW+5 mW  
(EIAJ/16  $\Omega$ )  
推奨負荷インピーダンス 16  $\Omega$

\* 電子情報技術産業協会 (JEITA) 規格による測定値です。

## 電源

- 充電式ニッケル水素電池NH-7WMAA 2本 (付属) : DC 2.4 V
- 充電式ニッケル水素電池NH-WM2AA (別売り) : DC 2.4 V
- 単3形(LR6)アルカリ乾電池2本 (別売り) : DC 3.0V
- 外部電源ジャック : 定格DC 4.5 V  
ACパワーアダプター (付属) を接続してAC 100 V電源から使用可能  
ワールドモデルはAC 100~240 V電源から使用可能  
カーバッテリーコード (別売り) を接続して自動車バッテリーから使用可能

## 電池の持続時間\*

(水平に置き、振動のない状態で演奏した場合) 演奏時間は使用状況により異なります。  
[ ] 内の数値はMP3ファイルの演奏時間です。

	G-PROTECTION	
	設定「1」	設定「2」
NH-7WMAA2本 (約3時間充電**)	約10.5時間 [約8時間]	約10.5時間 [約8時間]
NH-WM2AA (約5時間充電**)	約22.5時間 [約18時間]	約23時間 [約18時間]
日本製ソニー アルカリ乾電池 LR6(SG)2本	約31.5時間 [約24時間]	約32時間 [約24時間]

\* 電子情報技術産業協会 (JEITA) の測定方法に基づいています。

\*\* 充電時間は充電式電池の使用状態により異なります。

## 動作温度

5°C~35°C

## 本体寸法 (幅 × 高さ × 奥行き)

約132.0 × 29.3 × 137.5 mm  
最大突起部含まず、奥行きは傾斜部含まず

## 最大外形寸法\* (幅 × 高さ × 奥行き)

約132.0 × 29.9 × 137.5 mm  
\* 電子情報技術産業協会 (JEITA) 規格による測定値です。

## 質量

約218 g (本体のみ)  
約254 g (充電式電池を含む)  
本機の仕様および外観は、改良のため予告なく変更することがありますが、ご了承ください。



CEマークはEU加盟国で販売されるものみに有効です。

# アクセサリー (付属品 / 別売り品)

## 付属品

ACパワーアダプター(1)  
充電式電池(2)  
バッテリーチャージングケース(1)  
リモコン付きヘッドホン(1)  
チャージングポーチ(1)  
ACプラグアダプター(1)\*  
取扱説明書(1)  
ソニーご相談窓口のご案内(1)  
保証書(1)

\* ワールドモデルのみ付属

## 別売り品

	国内販売	海外販売
アクティブスピーカー	SRS-Z1 SRS-Z500	SRS-Z1 SRS-Z500
ヘッドホン	MDR-E868SP MDR-EX70SL MDR-A44SP MDR-105SP	MDR-E848LP MDR-EX70LP MDR-A44L MDR-A110LP
ACパワーアダプター	AC-E45L AC-E45MA	AC-E45HG
充電式電池	NH-WM2AA	NH-WM2AA
接続コード	RK-G129 RK-G136	RK-G129 RK-G136
カーバッテリーコード	DCC-E84	DCC-E345
カーコネクティングバック	CPA-8	CPA-9C
カーバッテリーコード付きカーコネクティングバック	CPA-84U	DCC-E34CP

別売りのヘッドホンで付属のリモコンを使う場合は

ステレオミニプラグのものをお使いください。  
マイクロプラグのものは使えません。



ステレオミニプラグ

マイクロプラグ

国によって扱っているアクセサリーが異なります。詳しくはテクニカルインフォメーションセンターまたはお買い上げ店、サービス窓口、海外ソニーサービス特約店にご相談ください。

# MP3について

## MP3とは？

「MPEG Audio Layer3」の略で、音声圧縮技術のひとつです。ファイルはもとの大きさの約10分の1に圧縮されます。人間が聞き取れない範囲の音は圧縮し、聞き取れる範囲の音は圧縮しません。

## 本機で演奏できるMP3ファイル

以下の条件でCD-RまたはCD-RWに記録したMP3ファイルのみです。

### 使用できるメディア

CD-RおよびCD-RW

### 使用できるディスクフォーマット

ISO 9660 Level 1/2フォーマットとJoliet拡張フォーマットだけです。本機では1バイト文字しか表示することができません。（日本語のような2バイト文字は「-」で表示されます。）

### 使用できるディスクフォーマットの主な規格は次のとおりです。

- 最大ディレクトリー階層：8階層
- ファイル/フォルダー名使用可能文字：A～Z、0～9、\_（下線）
- ファイル名の最大文字数：64文字および3文字の拡張コード

### ご注意

- ファイルになまえを付けるときは、「mp3」の拡張子を付けてください。
- MP3ファイルではないファイルに「mp3」の拡張子を付けると、本機はそのファイルを正しく認識することができません。
- ファイル名はIDタグに対応していません。

### 使用できるフォルダー数とファイル数

- 最大フォルダー数：255
- 最大ファイル数：255

### 圧縮ソフトとライティングソフトの設定

- MP3ファイルに圧縮するときは、圧縮ソフトの転送ビットレートの設定は「44.1 kHz」、「128 kbps」の「固定」を推奨します。
- 最大容量まで記録する場合は、「追記禁止」の設定をしてください。
- 何も記録されていないメディアに一度で最大容量まで記録する場合は、「Disc at Once」の設定をしてください。

## メディアに書き込むファイルについて のご注意

ディスクが挿入されると再生機はディスクに記録されている全ファイルを読み込みます。ディスクに多くのフォルダーがあったり、MP3ファイル以外のファイルがあると演奏開始までに時間がかかったり、次のMP3ファイルの演奏までに時間がかかることがあります。

MP3ファイルを聞くときは、不要なフォルダーやMP3以外のフォーマットのファイルをディスクに書き込まないでください。

MP3の記録されているディスクには、MP3以外のフォーマットのファイルや不要なフォルダーを書き込まないことをおすすめします。

## ID3タグについて

ID3タグとは、MP3ファイルの末尾に追加されるテキスト情報（曲名、アルバム名、アーティスト名など）のことです。

### ご注意

本機はID3タグフォーマットのバージョン1.1に対応しています。それ以外のバージョンをご使用になると、ID3タグの情報が正しく表示されません。

## Locating the controls

See the illustrations on pages 9 and 10.

**1 21 Display**

Displays the track number, elapsed playing time, battery status, and play mode and functions you selected. Also displays CD text information and MP3/ID3 information.



**2 27 REPEAT/ENTER button**

Turns on the repeat play mode. Also press to select tracks during PGM play.

**3 Strap holes**

**4 26 PLAY MODE button**

Selects various playback options:

 (folder), 1 (single), SHUF (shuffle),  SHUF (folder shuffle) and PGM (program).

**5 LINE OUT jack**

Connects to the stereo system.

**6  (headphones) jack**

Connects to the earphones with remote control.

**7 FOLDER – (backward) button**

Use to select a folder. (for MP3 files only)

**8  (stop)/CHARGE button**

Press to stop play. Also press to start charging.

**9 VOL (volume) – button**



Press to adjust the volume.

**10 SOUND button**

Use to select sound mode: BASS 1 or BASS 2. Also use to keep down the maximum volume (AVLS\*1 function) to protect your hearing.

**11 25 DISPLAY button**

Press to display the remaining time/tracks, CD text information and MP3/ID3 information.

**12 22  /  (AMS\*2/search) buttons**

Press or turn once to find the beginning of the current/next tracks. Press or turn repeatedly to find the beginning of the previous/succeeding tracks. Hold down to go backward/forward quickly. Also use to select files.

**13 FOLDER + (forward) button**

Use to select a folder. (for MP3 files only)

**14 DC IN 4.5 V jack (external power input jack)**

Connects to the AC power adaptor.

**15 28 HOLD switch**

Locks the control on your CD player to prevent accidental button presses.

**16  (play/pause) button**

Press to start play. Press again to pause play.

**17 VOL (volume) + buttons**

Press to adjust the volume.



**18 OPEN switch**

Slide to open the CD player lid.

**19 G-PROTECTION switch**

Set to “1” or “2” to prevent sound skipping.

**20 Battery compartment**

Insert the rechargeable batteries or alkaline batteries by matching the  to the diagram in the battery compartment. To charge the rechargeable batteries, connect the AC power adaptor and press /CHARGE.

\*1 Automatic Volume Limiter System

\*2 Automatic Music Sensor

**22 Rotary control**

▶▶ / ▶▶▶: play, AMS\*<sup>3</sup>/folder AMS\*<sup>4</sup>/search\*<sup>3</sup>

◀◀◀: AMS\*<sup>3</sup>/folder AMS\*<sup>4</sup>/search\*<sup>3</sup>

VOL +/-: pull and turn to adjust the volume

\*<sup>3</sup>For AMS/search function, see 12.

\*<sup>4</sup>Turn to select a folder (for MP3 files only).

**23 ■ (stop) button**

Press to stop play.

**24 Clip****29 Headphone jack**

Connects to the earphones.

**30 || (pause) button**



Press to pause play.

**31 SOUND button**

Use to select sound mode: BASS 1 or BASS 2.

# Troubleshooting

Should any problem persist after you have checked these symptoms, consult your nearest Sony dealer.

Symptom	Cause and/or corrective actions
Cannot adjust the volume by turning the rotary control on the remote control.	→ Pull the rotary control in the direction of the arrow indicated on the control, then turn the control toward VOL + or -.
Cannot start play by turning the rotary control on the remote control.	→ The rotary control is pulled out. Push the control back, then turn the control toward ►/►►.
The volume does not increase even if you press the VOL + button repeatedly.	→ If AVLS flashes in the display, hold down SOUND until "AVLS OFF" appears in the display. → The earphones are connected to the LINE OUT jack. Connect them to the  (headphones) jack.
Cannot adjust the volume.	→ The earphones are connected to the LINE OUT jack. Connect them to the  (headphones) jack.
No sound, or noise is heard.	→ Connect the plugs firmly. → Plugs are dirty. Clean the plugs with a dry soft cloth periodically. → When playing a CD containing both MP3 files and files recorded in a format other than MP3, you selected the latter file type. This CD player can play tracks recorded in the CD-DA format or MP3 files recorded in the CD-ROM format only.
The playing time is too short when powered with the dry batteries.	→ Check that you are using alkaline batteries and not manganese batteries. → Replace the batteries with new LR6 (size AA) alkaline batteries.
The playing time is too short when powered with the rechargeable batteries.	→ Charge and discharge the rechargeable batteries several times.
"Lo batt" or "000" appears in the display. The CD does not play.	→ The rechargeable batteries are used up completely. Charge the batteries. → The dry batteries are used up. Replace them with new LR6 (size AA) alkaline batteries.
"HI dc In" appears in the display.	→ Use only the supplied AC power adaptor or optional AC power adaptor. → Use only the optional car battery cord. → Remove all power sources, then insert the batteries or connect the AC power adaptor again.



<b>Symptom</b>	<b>Cause and/or corrective actions</b>
<b>The CD does not play, or "No disc" appears in the display when a CD is placed in the CD player.</b>	<ul style="list-style-type: none"> <li>→ The buttons are locked. Slide the HOLD switch back.</li> <li>→ The CD is dirty or defective.</li> <li>→ Check that the CD is inserted with the label side up.</li> <li>→ Moisture condensation has occurred. Leave the CD player aside for several hours until the moisture evaporates.</li> <li>→ Close the lid of the battery compartment firmly.</li> <li>→ Make sure the batteries are inserted correctly.</li> <li>→ Connect the AC power adaptor to an AC outlet securely.</li> <li>→ Press ►   after one second or more has passed since the AC power adaptor was connected.</li> <li>→ The CD-R/CD-RW is blank.</li> <li>→ There is a problem with the quality of the CD-R/CD-RW, recording device, or application software.</li> </ul>
<b>"Hold" appears in the display when you press a button, and the CD does not play.</b>	<ul style="list-style-type: none"> <li>→ The buttons are locked. Slide the HOLD switch back.</li> </ul>
<b>The CD player does not start charging.</b>	<ul style="list-style-type: none"> <li>→ While the CD player is stopped, press ■/CHARGE.</li> </ul>
<b>Playback starts from the point you stopped. (resume function)</b>	<ul style="list-style-type: none"> <li>→ The resume function is working. To start play from the first track, press ►   for 2 seconds or more, or open the lid of the CD player. Or remove all power sources, then insert the batteries or connect the AC power adaptor again.</li> </ul>
<b>Rustling noise is heard from the CD.</b>	<ul style="list-style-type: none"> <li>→ Close the lid of the battery compartment firmly.</li> </ul>
<b>During playback of an MP3 CD, the CD does not rotate but you can hear the sound normally.</b>	<ul style="list-style-type: none"> <li>→ The CD player is designed to stop the rotation of an MP3 CD during playback to reduce the power consumption. The player is not malfunctioning.</li> </ul>
<b>"NO FILE" appears in the display after ►   is pressed or the lid of the CD player is closed.</b>	<ul style="list-style-type: none"> <li>→ There are no MP3 files in the CD.</li> <li>→ A CD-RW from which the data has been erased is being used.</li> <li>→ The CD is dirty.</li> </ul>
<b>The CD does not start playing. It takes a long time to start playback.</b>	<ul style="list-style-type: none"> <li>→ Finalize the CD.</li> </ul>
<b>When closing the lid of the CD player, the CD starts to rotate.</b>	<ul style="list-style-type: none"> <li>→ The CD player is reading the information on the CD. The player is not malfunctioning.</li> </ul>
<b>You cannot operate the CD player properly using the remote control.</b>	<ul style="list-style-type: none"> <li>→ The buttons on the CD player are kept pressed by mistake.</li> </ul>

## 控制器的位置

參看第 9 和第 10 頁的圖示。

- 1 21 顯示器  
顯示曲號，已播放時間，電池狀態，以及您所選的播放模式和功能。也顯示 CD 文本資訊和 MP3/ID3 資訊。
- 2 27 REPEAT/ENTER (重複 / 輸入) 按鈕  
打開重複播放模式。在 PGM 播放中，也可按此按鈕以選擇曲子。
- 3 提帶孔
- 4 26 PLAY MODE (播放模式) 按鈕  
選擇各種各樣播放選擇項：  
□ (資料夾)，1 (單曲)，SHUF (隨機順序)，□ SHUF (資料夾隨機順序) 和 PGM (程式)。
- 5 LINE OUT (線路輸出) 插孔  
連接到立體聲系統。
- 6 ( ) (頭戴耳機) 插孔  
連接到帶遙控器的耳機。
- 7 FOLDER - (資料夾 -) (倒退) 按鈕  
用於選擇資料夾。(限用於 MP3 檔案)。
- 8 ■ (停止) / CHARGE (充電) 按鈕  
按此按鈕以停止播放。按此按鈕也可開始充電。
- 9 VOL (音量) - 按鈕  
按此按鈕以調整音量。
- 10 SOUND (聲音) 按鈕  
用於選擇聲音模式：BASS 1 或 BASS 2。也用於限制最大的音量 (AVLS\*1 功能) 以保護您的聽覺。
- 11 25 DISPLAY (顯示) 按鈕  
按此按鈕以顯示剩餘時間 / 曲子，CD 文本資訊和 MP3 / ID3 資訊。
- 12 22 ◀◀ / ▶▶ (AMS\*2 / 搜索) 按鈕  
按或轉一次此按鈕以找出當前 / 下一曲的開頭。反復按或轉此按鈕以找出以前 / 接下曲子的開頭。按住以快速倒退 / 前進。也用於選擇檔案。
- 13 FOLDER + (資料夾 +) (前進) 按鈕  
用於選擇資料夾。(限用於 MP3 檔案)
- 14 DC IN 4.5V 插孔 (外部電源輸入插孔)  
連接到 AC 電源轉接器。
- 15 28 HOLD 開關  
鎖定您的 CD 唱機上的控制器以防意外誤按了按鈕。
- 16 ▶|| (播放 / 暫停) 按鈕  
按此按鈕以開始播放。再按一次以暫停播放。
- 17 VOL + (音量 +) 按鈕  
按此按鈕以調整音量。
- 18 OPEN (打開) 開關  
滑動以打開 CD 唱機蓋。
- 19 G-PROTECTION (防跳音) 開關  
設定於 “1” 或 “2” 以防跳音。
- 20 電池座  
將充電式電池或鹼性電池裝入電池座。令 ⊕ 標誌對準電池座中圖示。要給充電式電池充電時，請連接 AC 電源配接器並按 ■ / CHARGE。

\*1 自動音量限制系統

\*2 自動音樂感應器

**22 旋轉控制器**

▶▶ / ▶▶▶▶ : 播放, AMS\*<sup>3</sup> / 資料夾

AMS\*<sup>4</sup> / 搜索\*<sup>3</sup>

◀◀◀ : AMS\*<sup>3</sup> / 資料夾 AMS\*<sup>4</sup> / 搜索\*<sup>3</sup>

VOL+/- : 拉出旋轉以調整音量

\*<sup>3</sup> 用於 AMS / 搜索功能, 參看 [12]。

\*<sup>4</sup> 旋轉以選擇資料夾 (限用於 MP3 檔案)。

**23 ■ (停止) 按鈕**

按此按鈕以停止播放。

**24 夾子**

**29 耳機插孔**

連接耳機。

**30 || (暫停) 按鈕**

按此按鈕以暫停播放。

**31 SOUND (聲音) 按鈕**

用於選擇聲音模式: BASS 1 (低音 1)

或 BASS 2 (低音 2)。

## 故障檢修

雖經檢查過這些徵候而問題仍未獲解決時，即請洽詢附近的 Sony 售店。

徵候	原因和 / 或校正方法
扭轉遙控器上的旋轉控制器也不能調整音量。	→ 沿控制器上的箭頭所指方向拉出旋轉控制器，然後向 VOL + 或 - 扭轉。
扭轉遙控器上的旋轉控制器也不能使開始播放。	→ 旋轉控制器被拉出了。請按回旋轉控制器，然後向 ► / ►► 方向扭轉。
即使反復按了 VOL + 按鈕仍然不能調大音量。	→ 顯示器中如果閃爍著“AVLS”，即請按住 SOUND 至在顯示器中出現“AVLS OFF”顯示。 → 耳機連接在 LINE OUT 插孔。把它們連接到 Ⓛ (頭戴耳機) 插孔。
不能調整音量。	→ 耳機連接在 LINE OUT 插孔。把它們連接到 Ⓛ (頭戴耳機) 插孔。
沒聲，或只聽到噪聲。	→ 接穩插頭。 → 插頭髒了。定期用乾軟布擦拭插頭。 → 當播放含有 MP3 檔案和用 MP3 以外格式錄的檔案的 CD 時，您選擇了後者檔案型式。本唱機只能播放用 CD-DA 格式錄的曲子或用 CD-ROM 格式錄的 MP3 檔案。
用乾電池電源時，放音時間太短。	→ 檢查一下確實用了鹼電池而不是錳電池。 → 請用新 LR6 (AA) 鹼電池更換。
用充電電池電源時，放音時間太短。	→ 充電、放電使用數次充電電池。
顯示器出現“Lo batt”或“000”而 CD 不播放。	→ 充電電池完全耗光了。請加以充電。 → 更換新 LR6 (AA) 鹼電池。
顯示器顯示“Hi dc In”。	→ 限使用附帶的 AC 電源轉接器或選購的 AC 電源轉接器。 → 限使用選購的汽車電池導線。 → 卸下所有電源，然後再接上 AC 電源轉接器。

徵候	原因和 / 或校正方法
CD 裝入 CD 唱機時，并不播放 CD 而在顯示器中出現 “No disc” (無光碟)。	<ul style="list-style-type: none"> <li>→ 按鈕被鎖定。請推回 HOLD。</li> <li>→ CD 太髒或損壞。</li> <li>→ CD 是否讓貼標籤面朝上地裝放。</li> <li>→ 發生濕氣冷凝。 放置 CD 唱機數小時，等水分蒸發乾。</li> <li>→ 關緊電池座蓋。</li> <li>→ 確認電池是否安裝正確。</li> <li>→ 把 AC 電源轉接器接穩到 AC 電源插孔。</li> <li>→ 從連接了 AC 電源轉接器之後，經過一秒或一秒以上之後按 ►  。</li> <li>→ CD-R/CD-RW 是空白的。</li> <li>→ CD-R/CD-RW，記錄裝置，或所應用的軟體的品質有問題。</li> </ul>
按了按鈕時，顯示器中出現 “HOLD” (保持) 而 CD 并不播放。	→ 按鈕被鎖定。請推回 HOLD。
CD 唱機不能開始充電。	→ 停止中，按 ■/CHARGE。
從停止放音點開始播放。(復位功能)	→ 復位功能起作用。要從第一首曲開始播放時，請按 ►   2 秒以上，或打開一下 CD 唱機蓋子。或卸下所有的電源，然後再裝上電源或再連接上 AC 電源轉接器。
可聽到 CD 的沙沙噪聲。	→ 關緊電池座蓋子。
播放 MP3 CD 當中，CD 并不旋轉，但可聽到正常的聲音。	→ CD 唱機是設計成播放中，停止著 MP3 CD 的旋轉以節省電力。因此，這是正常的現象，唱機並沒有故障。
當按了 ►   或關上了 CD 唱機的蓋子時，顯示器中將顯示 “NO FILE”。	<ul style="list-style-type: none"> <li>→ CD 中沒有 MP3 檔案。</li> <li>→ 使用了數據已被清除了的 CD-RW。</li> <li>→ CD 光碟髒了。</li> </ul>
CD 不開始播放。等很久時間才開始播放。	→ 請結束處理 CD。
當關上 CD 唱機的蓋子時，CD 開始旋轉。	→ CD 唱機正在讀取 CD 上的資訊。唱機並沒有故障。
不能用遙控器順利地操作 CD 唱機。	→ 誤按住著 CD 唱機上的按鈕。

9 10

- 1 21 CD MP3/ID3
- 2 27 REPEAT/ENTER PGM
- 3
- 4 26 PLAY MODE
  - ⏮ ( ), 1( ), SHUF( ),
  - ⏪ SHUF( ), PGM( ).
- 5 LINE OUT CD
- 6 ⏮ ( )
- 7 FOLDER - ( ) (MP3)
- 8 ■( )/CHARGE
- 9 VOL( ) -
- 10 SOUND
  - BASS1 BASS2 (AVLS\*1)
- 11 25 DISPLAY CD , MP3/ ID3
- 12 22 ⏮/▶▶(AMS\*2/ )
- 13 FOLDER + ( ) (MP3)
- 14 DC IN 4.5 V ( ) AC
- 15 28 HOLD
- 16 ▶▶( / )
- 17 VOL( ) +
- 18 OPEN CD
- 19 G-PROTECTION "1" "2"
- 20 ⊕
- /CHARGE AC

\*1 Automatic Volume Limiter System  
 \*2 Automatic Music Sensor

22

▶/▶▶: , AMS\*3/ AMS\*4/  
\*3

◀◀: AMS\*3/ AMS\*4/ \*3  
VOL+/- :

\*3AMS/ 12

\*4 (MP3 ).

23

■( )

24

29

30

|| ( )

31

SOUND

BASS1 BASS2

?

가

가

Sony

	→	VOL +	-
	→	▶/▶▶	
VOL +	→	“AVLS”가	“AVLS OFF”
	→	가	SOUND
	→	)	LINE OUT Ω(
	→	)	LINE OUT Ω(
가	→	가	
	→	MP3	MP3
		CD	CD
		MP3	CD-ROM
			CD-DA
	→	가	
	→	LR6(AA	)
	→		
“000”가	→	가	
“Lo batt”	→	LR6(AA	)
CD가			
“HI dc In”가	→	AC	AC
	→	가	AC
	→		



CD	CD	→	. HOLD
CD가	“No disc”가	→	CD가
		→	CD가
		→	가
		→	가
		→	AC
		→	AC
		→	1
		→	▶▶
		→	CD-R/CD-RW
		→	CD-R/CD-RW
		→	가
“HOLD”가	CD	→	. HOLD
CD		→	CD
			■/CHARGE
		→	▶▶ 2
	( )		가
			CD
			AC
CD		→	
MP3 CD	CD가	→	CD
			MP3 CD
▶▶	CD	→	CD
		→	MP3
		→	CD-RW
“NO FILE”		→	CD가
CD		→	CD
CD		→	CD
CD가		→	가
		→	CD
	CD	→	CD





## お問い合わせ窓口のご案内

本機についてご不明な点や技術的なご質問、故障と思われるときのご相談については、下記までお知らせください。

- 本機の商品カテゴリーは[オーディオ]—[ウォークマン]です。
- お問い合わせの際は、次のことをお知らせください。
  - 型名
  - ご相談内容：できるだけ詳しく
  - お買い上げ年月日

商品の修理、お取扱い方法、お買物相談などの問い合わせ

● <http://www.sony.co.jp/SonyDrive/>

お客様ご相談センター

● ナビダイヤル ……………  0570-00-3311

(全国どこからでも市内通話料でご利用いただけます)

● 携帯電話・PHSでのご利用は…03-5448-3311

(ナビダイヤルがご利用できない場合はこちらをご利用ください)

● FAX …………… 0466-31-2595

受付時間：月～金 9:00～20:00 土・日・祝日 9:00～17:00

お電話は自動音声応答にてお受けしています。

ソニー株式会社 〒141-0001 東京都品川区北品川 6-7-35

<http://www.sony.net/>