

SONY

3-810-549-13(1)

AC Power Adaptor

Operating Instructions Mode d'emploi Manual de instrucciones Bedienungsanleitung

AC-V16/V17

Sony Corporation ©1995 Printed in Japan

English

Before operating the unit, please read this manual thoroughly and retain it for future reference.

The AC-V16/V17 AC power adaptor can be used as follows:

- to charge a Sony Nickel Cadmium (Ni-Cd) type battery pack except NP-22H
- to supply power to an 8 mm video equipment*

* This adaptor cannot be used for some models.

WARNING

AC power cord must be changed only at the qualified service shop.

WARNING

To prevent fire or shock hazard, do not expose the unit to rain or moisture.

To avoid electrical shock, do not open the cabinet. Refer servicing to qualified personnel only.

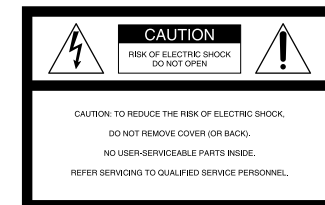

This symbol is intended to alert the user to the presence of uninsulated "dangerous voltage" within the product's enclosure that may be of sufficient magnitude to constitute a risk of electric shock to persons.



This symbol is intended to alert the user to the presence of important operating and maintenance (servicing) instructions in the literature accompanying the appliance.

The Graphical Symbols with Supplemental Marking is located on the bottom of the unit.

WARNING

You are cautioned that any changes or modifications not expressly approved in this manual could void your authority to operate this equipment.

FOR THE CUSTOMERS IN CANADA

CAUTION

TO PREVENT ELECTRIC SHOCK, DO NOT USE THIS POLARIZED AC PLUG WITH AN EXTENSION CORD, RECEPTACLE OR OTHER OUTLET UNLESS THE BLADES CAN BE FULLY INSERTED TO PREVENT BLADE EXPOSURE.

AC power cord plug

One blade of the plug is wider than the other for the purpose of safety and will fit into the power outlet only one way. If you are unable to insert the plug fully into the outlet, contact your dealer.

THIS APPARATUS COMPLIES WITH THE CLASS B LIMITS FOR RADIO NOISE EMISSIONS SET OUT IN RADIO INTERFERENCE REGULATIONS.

NOTICE FOR CUSTOMERS IN THE UNITED KINGDOM

A moulded plug complying with BS 1363 is fitted to this equipment for your safety and convenience.

Should the fuse in the plug supplied need to be replaced, a fuse of the same rating as the supplied one and approved by ASTA or BSI to BS 1362, (i.e., marked with Ⓢ or Ⓡ mark) must be used.

If the plug supplied with this equipment has a detachable fuse cover, be sure to attach the fuse cover after you change the fuse. Never use the plug without the fuse cover. If you should lose the fuse cover, please contact your nearest Sony service station.

WARNING

To prevent shock hazard, do not insert the plug cut off from the mains lead into a socket outlet. This plug cannot be used and should be destroyed.

Charging the Battery Pack (See illustration A)

- Connect the power cord to a wall outlet. The POWER lamp (green) lights up.
- Install the battery pack. Align the right side of the battery pack with the line on the AC power adaptor, then while pressing the battery pack, slide it in the direction of the arrow.
- Set the selector to CHARGE. The CHARGE lamp (orange) lights up. Charging begins.

To stop charging Set the selector to VTR.

When charging is completed The CHARGE lamp (orange) goes out. Set the selector to VTR and unplug the unit.

To remove the battery pack Slide the battery pack in the opposite direction of the arrow.

Approximate Charging time

Model	Charging time*
NP-55/55H	1 hr. 15 min.
NP-60D	1 hr. 30 min.
NP-65/C65	1 hr. 45 min.
NP-66	1 hr. 30 min.
NP-66H	2 hr.
NP-67	1 hr. 45 min.
NP-68	2 hr.
NP-70	2 hr. 45 min.
NP-77H/77HD	2 hr. 45 min.
NP-78	2 hr. 45 min.
NP-80/80D	3 hr. 15 min.
NP-90/90D	3 hr. 30 min.
NP-98/98D	3 hr. 30 min.

* The charging time on the above table may differ depending on the condition of the battery pack or the temperature of the environment.

Notes

- Video equipment cannot be operated while charging the battery pack.
- The POWER lamp will remain lit for a while even if the battery pack is removed and the power cord is unplugged after charging the battery pack. This is normal.
- If the POWER lamp does not light, set the selector to VTR and disconnect the power cord. After about one minute, reconnect the power cord and set the selector to CHARGE again.

Français

Avant la mise en service de cet appareil, prière de lire attentivement ce mode d'emploi que l'on conservera pour toute référence ultérieure.

Vous pouvez utiliser l'adaptateur d'alimentation secteur AC-V16/V17 pour les opérations suivantes:

- pour recharger une batterie Sony au nickel-cadmium (Ni-Cd) sauf la NP-22H.
- pour alimenter un appareil vidéo 8 mm*.

* Cet adaptateur ne peut pas être utilisé avec certains modèles.

AVERTISSEMENT

Le cordon d'alimentation secteur doit être remplacé uniquement par un technicien qualifié.

AVERTISSEMENT

Afin d'éviter tout risque d'incendie ou d'électrocution, ne pas exposer cet appareil à la pluie ou à l'humidité.

Afin d'éviter tout risque d'électrocution, garder le coffret fermé. Ne confier l'entretien de l'appareil qu'à un technicien qualifié.

Pour la clientèle au Canada

Précaution

POUR PREVENIR LES CHOCES ELECTRIQUES, NE PAS UTILISER CETTE FICHE POLARISEE AVEC UN PROLONGATEUR, UNE PRISE DE COURANT OU UNE AUTRESORTIE DE COURANT, SAUF SI LES LAMES PEUVENT ETRE INSEREES A FOND SANS EN LAISSER AUCUNE PARTIE A DECOUVERT.

Fiche du cordon d'alimentation secteur

Une lame de la fiche est plus grande que l'autre pour des raisons de sécurité et la fiche ne rentre dans la prise que dans un seul sens. Si la fiche ne peut pas être insérée à fond dans la prise, contactez le concessionnaire Sony.

Cet appareil est conforme aux limites de Classe B relatives au brouillage radioélectrique, telles que mentionnées dans la Réglementation sur les interférences radio.

(turn over)

Français

Recharge de la batterie rechargeable (Voir l'illustration A)

- Brancher le cordon d'alimentation sur une prise murale. Le témoin POWER (vert) s'allume.
- Installer la batterie rechargeable. Aligner le côté droit de la batterie rechargeable sur la ligne sur l'adaptateur secteur, puis tout en appuyant sur la batterie rechargeable, la pousser dans le sens de la flèche.
- Régler le sélecteur sur CHARGE. Le témoin CHARGE (orange) s'allume. La recharge commence.

Pour arrêter la recharge Régler le sélecteur sur VTR.

Quand la recharge est terminée

Le témoin CHARGE (orange) s'éteint Régler le sélecteur sur VTR et débrancher l'adaptateur.

Pour enlever la batterie rechargeable

Pousser la batterie rechargeable dans le sens opposé à la flèche.

Temps de recharge approximatif

Modèle	Temps de recharge*
NP-55/55H	1 hr. 15 min.
NP-60D	1 hr. 30 min.
NP-65/C65	1 hr. 45 min.
NP-66	1 hr. 30 min.
NP-66H	2 hrs.
NP-67	1 hr. 45 min.
NP-68	2 hrs.
NP-70	2 hrs. 45 min.
NP-77H/77HD	2 hrs. 45 min.
NP-78	2 hrs. 45 min.
NP-80/80D	3 hrs. 15 min.
NP-90/90D	3 hrs. 30 min.
NP-98/98D	3 hrs. 30 min.

* Le temps de recharge indiqué dans le tableau ci-dessus peut varier selon l'état de la batterie et la température ambiante.

Remarques

- Il est impossible de faire fonctionner l'appareil vidéo pendant la recharge de la batterie.
- Il est normal que le témoin POWER reste allumé quelques instants après avoir enlevé la batterie rechargeable et débranché le cordon d'alimentation quand la recharge est terminée.
- Si le témoin POWER ne s'allume pas, régler le sélecteur sur VTR et débrancher le cordon d'alimentation. Au bout d'une minute environ, rebrancher le cordon d'alimentation secteur et régler de nouveau le sélecteur sur CHARGE.

(Tourner la page)



Español

Antes de emplear la unidad, lea este manual detenidamente y consérvelo para futuras referencias.

El adaptador de alimentación de ca AC-V16/V17 podrá emplearse como sigue:

- para cargar una batería de níquel-cadmio (Ni-Cd) Sony, excepto la NP-22H.
- para suministrar alimentación a un equipo de vídeo de 8mm*

* Este adaptador no podrá utilizarse con ciertos modelos.

ADVERTENCIA

El cable de alimentación deberá cambiarse solamente en una estación de servicios especializada.

ADVERTENCIA

Para evitar incendios o descargas eléctricas, no exponga la unidad a la lluvia ni a la humedad.

Para evitar descargas eléctricas, no abra la unidad. En caso de avería, solicite los servicios de personal cualificado.

Nombre del producto: Adaptador de alimentación de ca Modelo: AC-V16/V17

POUR FAVORI LEA DETAILLEMENTE ESTE MANUAL DE INSTRUCCIONES ANTES DE CONECTAR Y OPERAR ESTE EQUIPO. REQUIERSE QUE UN MAL USO DE SU APARATO PODRÁ ANULAR LA GARANTÍA.

Carga de una batería (Consulte la ilustración A)

- Conecte el cable de alimentación a una toma de la red. La lámpara POWER (verde) se encenderá.
- Coloque la batería. Alinee el lado derecho de la batería y después, presionando la batería con la línea del adaptador de alimentación de ca, deslicela en el sentido de la flecha.
- Ponga el selector en CHARGE. La lámpara CHARGE (anaranjada) se encenderá. Se iniciará la carga.

Para detener la carga

Ponga el selector en VTR.

Cuando finalice la carga

La lámpara CHARGE (anaranjada) apagará. Ponga el selector en VTR y desenchufe la unidad.

Para quitar la batería

Deslicela en el sentido opuesto al de la flecha.

Tempo aproximado de carga

Modelo	Tempo de carga*
NP-55/55H	1 h 15 min
NP-60D	1 h 30 min
NP-65/C65	1 h 45 min
NP-66	1 h 30 min
NP-66H	2 h
NP-67	1 h 45 min
NP-68	2 h
NP-70	2 h 45 min
NP-77H/77HD	2 h 45 min
NP-78	2 h 45 min
NP-80/80D	3 h 15 min
NP-90/90D	3 h 30 min
NP-98/98D	3 h 30 min

* El tiempo de carga de la tabla anterior podrá diferir según la condición de la batería o la temperatura ambiental.

Notas

- Durante la carga o descarga no podrá operar el equipo de vídeo.
- Después de completar la carga, aunque saque la batería y desenchufe el cable de alimentación, la lámpara POWER permanecerá encendida durante cierto tiempo. Pero esto es normal.
- Si la lámpara POWER no se enciende, ponga el selector en VTR y desconecte el cable de alimentación. Después de aproximadamente un minuto, conecte el cable de alimentación nuevamente y ponga otra vez el selector en CHARGE.

Deutsch

Vor der Inbetriebnahme lesen Sie diese Anleitung sorgfältig durch und bewahren Sie sie zum späteren Nachschlagen auf.

Der Netzadapter AC-V16/V17 kann für folgende Zwecke eingesetzt werden:

- Zum Laden eines Sony Nickel-Cadmium-Akkus (Ni-Cd) außer NP-22H.
- Zur Stromversorgung eines 8-mm-Videogerätes*.

* Dieser Adapter kann bei einigen Modellen nicht verwendet werden.

Vorsicht

Das Netzkabel darf nur von einem Fachmann ausgewechselt werden.

Vorsicht

Um Feuer und elektrische Schlaggefahr zu vermeiden, darf der Adapter weder Feuchtigkeit ausgesetzt werden.

Um die Gefahr eines elektrischen Schlags zu vermeiden, öffnen Sie nicht das Gehäuse und überlassen Sie Wartungsarbeiten nur einem Fachmann.

Laden des Akkus (Siehe Abb. A)

- Verbinden Sie das Netzkabel mit einer Wandsteckdose. Die POWER-Anzeige (grün) leuchtet auf.
- Bringen Sie den Akku an: Richten Sie die rechte Seite des Akkus auf die Linie am Netzadapter aus, und schieben Sie ihn unter leichtem Druck in Pfeilrichtung.
- Stellen Sie den Wähler auf CHARGE. Die CHARGE-Anzeige (orange) leuchtet auf, und der Ladevorgang beginnt. Zum Stoppen des Lade- oder Entladevorgangs nehmen Sie den Akku ab und trennen Sie den Netzadapter ab.

Zum Stoppen des Ladevorgangs

Stellen Sie den Wähler auf VTR.

Am Ende des Ladevorgangs

Die CHARGE-Anzeige (orange) leuchtet auf. Stellen Sie den Wähler dann auf VTR, und trennen Sie den Adapter ab.

Zum Abnehmen des Akkus

Schieben Sie den Akku in der entgegengesetzten Pfeilrichtung.

(Siehe Fortsetzung)



B

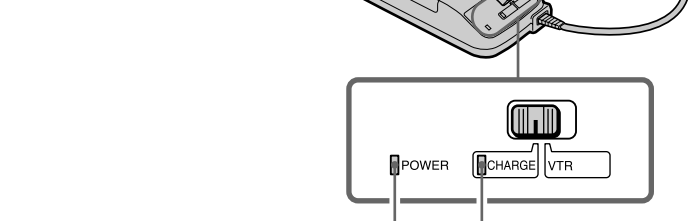
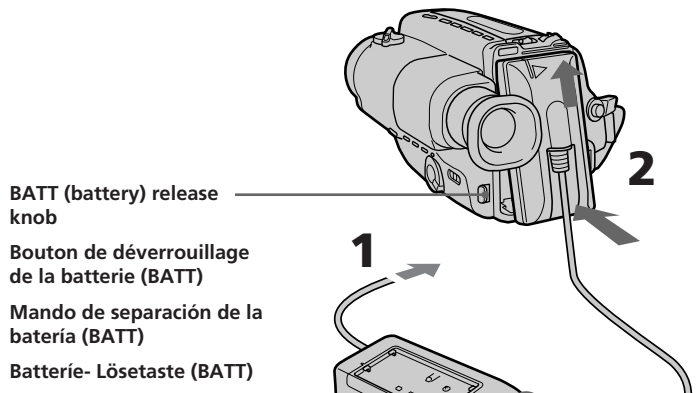

BATT (battery) release knob
Bouton de déverrouillage de la batterie (BATT)
Mando de separación de la batería (BATT)
Batterie- Lösetaste (BATT)

POWER lamp (green)
Témoin POWER (vert)
Lámpara de alimentación POWER (verde)
POWER-Anzeige (grün)

CHARGE lamp (orange)
Témoin CHARGE (orange)
Lámpara de carga CHARGE (anaranjada)
CHARGE-Anzeige (orange)

English

Operating Video Equipment (See illustration B)

- 1 Connect the power cord to a wall outlet. The POWER lamp (green) lights up.
- 2 Insert the top of the connecting plate of the AC power adaptor into the top of the battery mounting surface of video equipment. Push the connecting plate so that it attaches firmly.

To remove the AC power adaptor
 While pressing the BATT release knob, slide the AC power adaptor in the opposite direction of the arrow.

Precaution
 The unit is not disconnected from the AC power source as long as it is connected to the wall outlet, even if the set itself has been turned off.

Notes
 • Before attaching the AC power adaptor to the video equipment, remove the battery pack from the AC power adaptor.
 • The battery pack cannot be charged while operating the video equipment.
 • The POWER lamp will remain lit for a while even if the unit is unplugged after use. This is normal.
 • If the POWER lamp does not light, set the selector to VTR and disconnect the power cord. After about one minute, reconnect the power cord and set the selector to VTR again.

Note on Use

This unit does not have dust-proof, splash-proof or water-proof specifications.

Warranty for Recorded Content

Contents of the recording cannot be compensated if recording or playback is not made due to a malfunction of this unit.

Charging

- Repeated charging while some capacity remains causes a lowering of battery capacity. However, the original battery capacity can be recovered if you use the battery completely and charge it fully again.
- Charge the battery on a flat place without vibration.
- The battery will get hot during charging. But it is normal.

Charging temperature
 The temperature range for charging is 0 °C to +40 °C (+32 °F to +104 °F). However, to provide maximum battery efficiency, the recommended temperature range when charging is +10 °C to +30 °C (+50 °F to +86 °F).

Others

- The nameplate indicating operating voltage, power consumption, etc. is located at the rear.
- A negligible amount of electric current will flow into the AC power adaptor as long as the AC power adaptor is plugged into the wall outlet.
- Unplug the unit from the wall (mains) outlet when not in use. To disconnect the cord (mains lead), pull it out by the plug. Never pull the cord itself.
- Do not operate the unit with a damaged cord or if it has been dropped or damaged.

Trouble Check

When the CHARGE Lamp Flashes
 Check through the following chart.

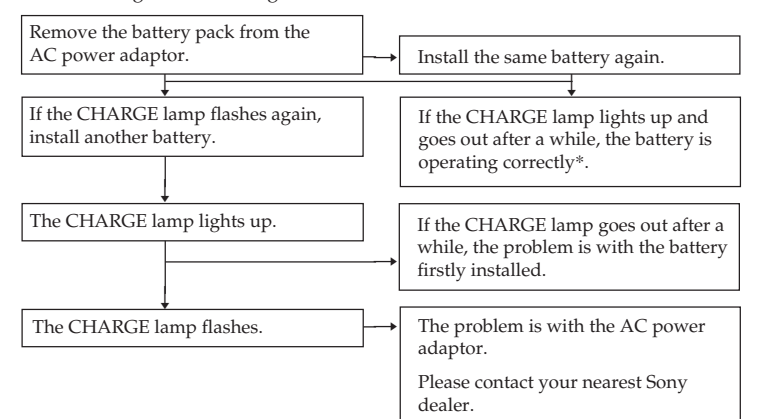

* If you use a battery pack which you have just bought or which has been left unused for a long time, the CHARGE lamp may flash at the first charging. But this is not a problem. Repeat again to charge with same battery pack.

Français

Fonctionnement de l'appareil vidéo (Voir l'illustration B)

- 1 Brancher le cordon d'alimentation sur une prise murale. Le témoin d'alimentation (vert) s'allume.
- 2 Insérer le haut de la plaque de connexion de l'adaptateur secteur sur le haut de la surface de montage de l'appareil vidéo. Appuyez sur la plaque de connexion pour qu'elle s'emboîte bien.

Pour enlever l'adaptateur d'alimentation secteur
 Appuyer sur le bouton de déverrouillage BATT et pousser l'adaptateur dans le sens opposé à la flèche.

Précaution
 L'adaptateur n'est pas déconnecté de la source d'alimentation secteur tant qu'il est branché sur une prise murale, même s'il a été mis hors tension.

Remarques

- Avant de connecter l'adaptateur d'alimentation secteur à l'appareil vidéo, enlever la batterie rechargeable de l'adaptateur.
- La recharge ou la décharge de la batterie est impossible pendant que l'appareil vidéo fonctionne.
- Le témoin POWER reste allumé pendant un certain temps même si l'appareil est débranché après son utilisation. Ceci est normal.
- Si le témoin POWER ne s'allume pas, régler le sélecteur sur VTR et débrancher le cordon d'alimentation. Au bout d'une minute environ, rebrancher le cordon d'alimentation secteur et régler de nouveau le sélecteur sur VTR.

Application
 Sony Nickel Cadmium (Ni-Cd) type battery pack except NP-22H

Operating temperature
 0 °C to +40 °C (+32 °F to +104 °F)

Storage temperature
 -20 °C to +60 °C (-4 °F to +140 °F)

Dimensions
 Approx. 166 × 43 × 75 mm (w/h/d)
 (6 5/8 × 1 11/16 × 3 inches) including projecting parts and controls

Mass
 Approx. 420 g (15 oz)

Guide de dépannage

Lorsque le témoin CHARGE clignote
 Vérifier avec le tableau suivant.

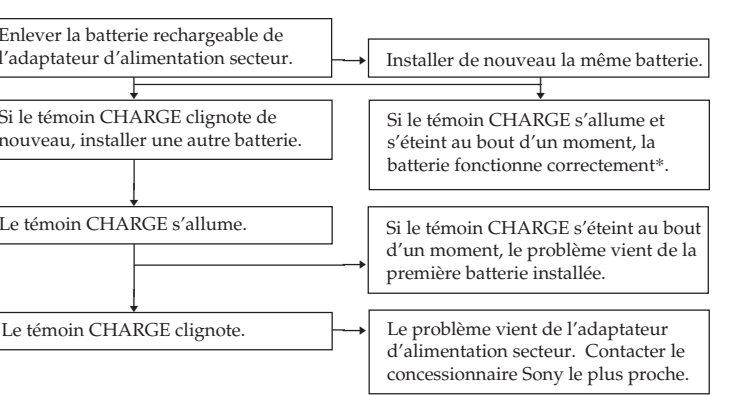

* Si la batterie est neuve ou si elle n'a pas été utilisée pendant longtemps, le témoin CHARGE risque de clignoter au début. Ceci n'est pas un signe de mauvais fonctionnement. Continuer la recharge avec la même batterie.

Español

Alimentación de un equipo de vídeo (Consulte la ilustración B)

- 1 Conecte el cable de alimentación a una toma de la red. La lámpara POWER (verde) se encenderá.
- 2 Inserte la parte superior de la placa conectora del adaptador de alimentación de ca en la parte superior de la superficie de montaje del equipo de vídeo. Presione la placa conectora de forma que quede perfectamente encajada.

Para quitar el adaptador de alimentación de ca
 Presione el mando de separación de la batería (BATT) y deslice el adaptador en el sentido opuesto al de la flecha.

Precaución
 La unidad no se desconectará de la fuente de alimentación de ca mientras esté enchufada en un tomacorriente, incluso aunque haya desconectado la alimentación de la propia unidad.

Notas

- Antes de fijar el adaptador de alimentación de ca al equipo de vídeo, quite la batería.
- La batería no podrá cargar una batería durante la operación del equipo de vídeo.
- Después del empleo, la lámpara POWER permanecerá encendida durante cierto tiempo aunque desenchufe la unidad, pero esto es normal.
- Si la lámpara POWER no se enciende, ponga el selector en VTR y desconecte el cable de alimentación. Después de aproximadamente un minuto, conecte el cable de alimentación nuevamente y ponga otra vez el selector en VTR.

Solución de problemas

Cuando la lámpara CHARGE parpadee
 Compruebe el organigrama siguiente.

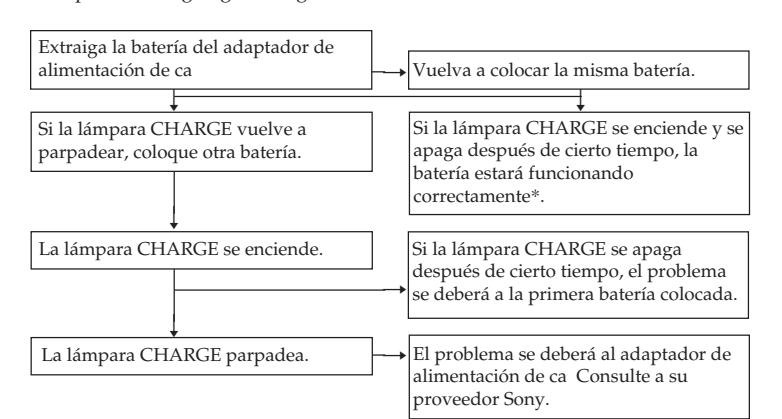

* Si emplea una batería recién comprada, u otra que no haya empleado durante mucho tiempo, la lámpara CHARGE puede parpadear en la primera carga, pero esto no es un problema. Continúe cargando la batería.

Deutsch

Versorgung eines Videogerätes (Siehe Abb. B)

- 1 Verbinden Sie das Netzkabel mit einer Wandsteckdose. Die POWER-Anzeige (grün) leuchtet auf.
- 2 Stecken Sie den oberen Teil der Netzkabel-Anschlußplatte oben in den Akku-Befestigungsflansch des Videogerätes, und drücken Sie die Anschlußplatte fest, so daß sie sicher angebracht ist.

Zum Abtrennen des Netzkabels
 Drücken Sie die BATT-Taste, und schieben Sie den Akku in die entgegengesetzte Pfeilrichtung.

Vorsicht
 Das Gerät ist auch im ausgeschalteten Zustand nicht vollständig vom Stromnetz getrennt, solange es noch an der Steckdose angeschlossen ist.

Hinweise

- Bevor Sie den Netzkabel an ein Videogerät anbringen, nehmen Sie den Akku vom Netzkabel ab.
- Während das Videogerät mit dem Netzkabel betrieben wird, kann der Akku nicht gleichzeitig geladen oder entladen werden.
- Wenn die Einheit nach dem Betrieb abgetrennt wird, leuchtet die POWER-Anzeige noch einige Zeit weiter.
- Wenn die POWER-Anzeige nicht leuchtet, stellen Sie den Wähler auf VTR, und trennen Sie das Netzkabel ab. Nach etwa einer Minute schließen Sie das Netzkabel wieder an, und stellen Sie den Wähler erneut auf VTR.

Störungsüberprüfungen

Wenn die CHARGE-Anzeige blinkt
 Führen Sie die folgenden Schritte aus:

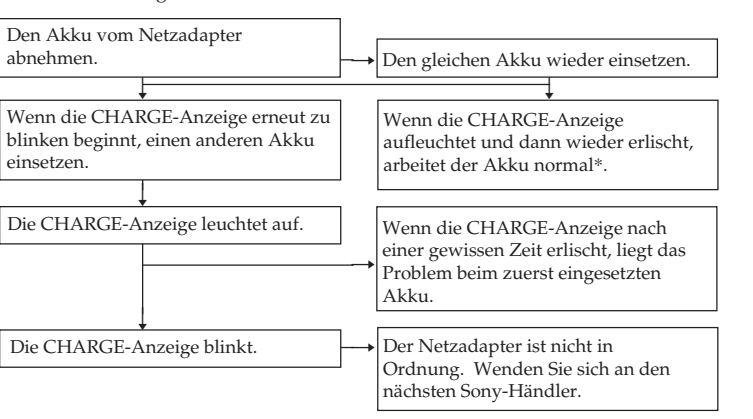

* Wenn ein ganz neuer oder ein längere Zeit nicht benutzter Akku geladen wird, kann die CHARGE-Anzeige ebenfalls blinken, obwohl keine Störung vorliegt. Laden Sie in einem solchen Fall den Akku erneut.

Hinweise zum Betrieb

Der Adapter ist nicht staubdicht, nicht wasserdicht und nicht spritzwassergeschützt.

Haftung
 Wenn die Aufnahme oder Wiedergabe auf Grund einer Fehlfunktion nicht richtig ausgeführt wurde, besteht kein Anspruch auf Entschädigung.

Zum Laden

- Wenn ein noch nicht ganz leerer Akku wiederholt geladen wird, verringert sich seine Kapazität. Die ursprüngliche Kapazität kann jedoch zurückgehalten werden, indem man den Akku vollständig entlädt und wieder ganz auflädt.
- Betreiben Sie den Akku stets auf einer waagerechten ebenen Fläche ohne Vibrationen.
- Der Akku wird normalerweise beim Laden heiß. Es handelt sich dabei nicht um eine Störung.

Zur Umgebungstemperatur beim Laden

Der Akku kann bei einer Umgebungstemperatur zwischen 0 °C und +40 °C geladen werden. Um maximalen Wirkungsgrad zu erzielen, sollte der Akku allerdings bei einer Temperatur zwischen +10 °C und +30 °C geladen werden.

Sonstiges

- Das Typenschild mit Angabe der Betriebsspannung, der Leistungsaufnahme usw. befindet sich an der Rückseite.
- Solange der Netzkabel an eine Wandsteckdose angeschlossen ist, nimmt der Adapter eine geringe Menge Strom auf.
- Bei längerer Nichtverwendung trennen Sie den Adapter von der Netzsteckdose ab. Beim Abziehen fassen Sie stets am Stecker und niemals am Kabel selbst an.

Ein beschädigter Netzkabel bzw. ein beschädigtes Netzkabel darf aus Sicherheitsgründen nicht weiterverwendet werden.

Biegen Sie das Kabel nicht mit Gewalt und stellen Sie keine schweren Gegenstände darauf, da es sonst beschädigt werden kann und es zu Feuer- und elektrischer Schlaggefahr kommen kann.

Achten Sie sorgfältig darauf, daß die elektrischen Kontakte der Anschlußplatte nicht mit Metallgegenständen in Berührung kommen, da der Adapter sonst durch einen Kurzschluß beschädigt werden kann.

Halten Sie die Metallkontakte sauber. Öffnen Sie das Gerät nicht. Schützen Sie den Adapter vor mechanischen Stößen, und lassen Sie ihn nicht fallen.

Betreiben Sie den Adapter nicht in der Nähe eines LW/MW/KW-Empfängers oder eines Videogerätes, da besonders beim Laden der Empfang bzw. der Videobetrieb gestört werden kann.

Eine gewisse Erwärmung während des Betriebs ist normal. Verwenden Sie den Adapter nicht an Orten, -die extremer Wärme oder Kälte, -Staub oder Schmutz, -hoher Luftfeuchtigkeit oder -Vibrationen ausgesetzt sind.

Bei eventuell auftretenden Problemen, trennen Sie die Einheit ab und wenden Sie sich an ihre nächste Sony Kundendienststelle.

Technische Daten

Stromversorgung
 110-240 V Wechselspannung 50/60Hz

Leistungsaufnahme
 20 W

Ausgangsspannung/-strom
 DC OUT: 7,5 V 1,8 A bei Betrieb
 Ladekontakte: 10 V 1,1 A bei Laden

Verwendbare Akkus
 Sony Nickel-Cadmium-Akkus (Ni-Cd) außer NP-22H

Betriebstemperatur
 0 °C bis +40 °C

Lagertemperatur
 -20 °C bis +60 °C

Abmessungen
 ca. 166 × 43 × 75 mm (B/H/T), einschl. vorspringender Teile und Bedienungselemente

Gewicht
 ca. 420 g

Änderungen, die dem technischen Fortschritt dienen, bleiben vorbehalten.