



Instruction Manual

Thank you for purchasing the PlayStation®2 computer entertainment system.
You can play PlayStation®2 format CD-ROM and DVD-ROM discs, PlayStation® format CD-ROM discs, audio CDs and DVD video discs with this system.
Before operating this console, please read this instruction manual carefully and retain it for future reference.

Mode d'emploi

Nous vous remercions d'avoir fait l'acquisition du système de loisir interactif PlayStation®2.
Avec ce système, vous pouvez lire des disques CD-ROM et DVD-ROM au format PlayStation®2, des CD-ROM au format PlayStation®, des CD audio et des disques DVD vidéo.
Avant d'utiliser cette console, lisez attentivement ce mode d'emploi et conservez-le pour pouvoir vous y reporter ultérieurement.

Manual de Instrucciones

Le agradecemos la adquisición del sistema de entretenimiento informático PlayStation®2.
Con este sistema, puede reproducir discos DVD-ROM y CD-ROM de formato PlayStation®2, discos CD-ROM de formato PlayStation®, así como discos de vídeo DVD y CD audio.
Antes de emplear la consola, lea este manual de instrucciones detenidamente y consérvelo para consultarlo en el futuro.

Bedienungsanleitung

Vielen Dank, dass Sie sich für das PlayStation®2 Computer-Entertainment-System entschieden haben. Mit diesem System können Sie CD-ROMs und DVD-ROMs im PlayStation®2-Format, CD-ROMs im PlayStation®-Format, Audio-CDs und DVDs abspielen. Lesen Sie diese Bedienungsanleitung vor Inbetriebnahme der Konsole bitte genau durch und bewahren Sie sie zum späteren Nachschlagen sorgfältig auf.

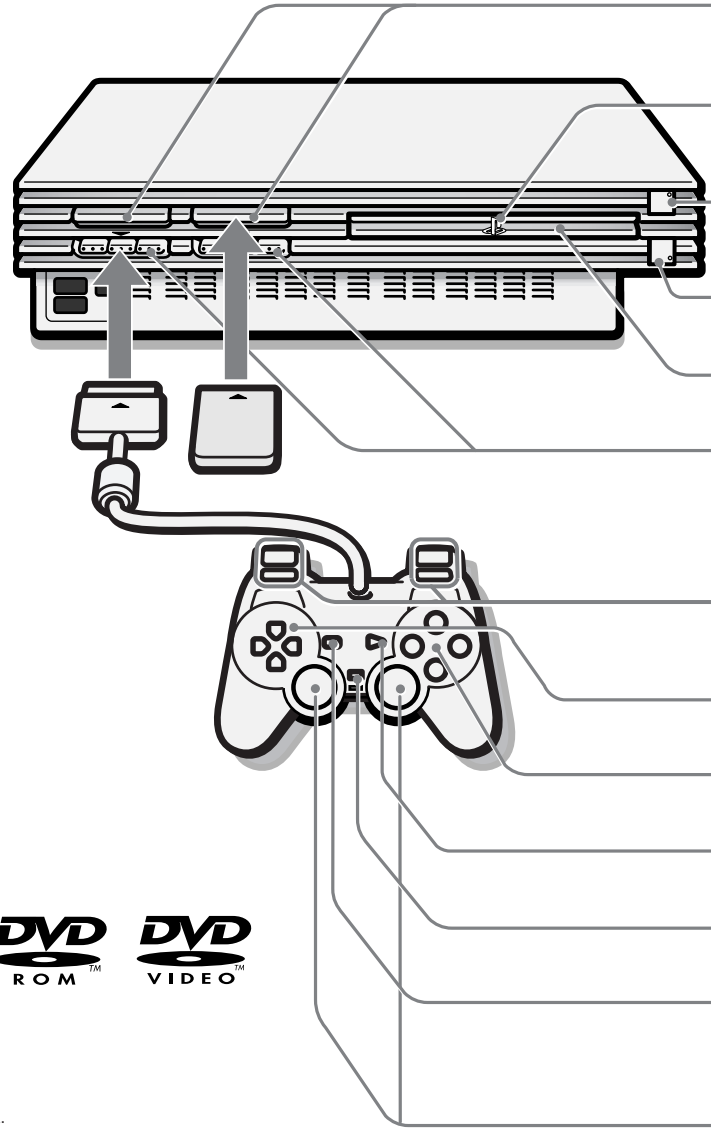

GB English → P.2	FR Français → P.22	ES Español → P.42	DE Deutsch → S.62
MEMORY CARD slots	Fentes pour MEMORY CARD (carte mémoire)	Ranuras para MEMORY CARD (tarjeta de memoria)	MEMORY CARD-Steckplätze
"PS" product family logo	Logo de la gamme de produits "PS"	Logotipo de la familia de productos "PS"	"PS"-Produktfamilienlogo
⏻ (standby)/RESET button and ⏻ indicator	Bouton ⏻ (veille)/RESET et indicateur ⏻	Botón ⏻ (espera)/RESET (reinicio) e indicador ⏻	⏻ (Standby)/RESET-Taste und ⏻-Kontroll-Leuchte
⏏ (open) button and ⏏ indicator	Bouton ⏏ (ouvrir) et indicateur ⏏	Botón ⏏ (abrir) e indicador ⏏	⏏ (Eject)-Taste und ⏏-Kontroll-Leuchte
Disc tray	Compartiment à disque	Bandeja del disco	DVD/CD-Lade
Controller ports	Ports de manette	Puertos de mando	Controller-Anschlüsse
L2 button, R2 button, L1 button, R1 button	Touche L2, touche R2, touche L1, touche R1	Botón L2, botón R2, botón L1, botón R1	L2-Taste, R2-Taste, L1-Taste, R1-Taste
Directional buttons	Touches directionnelles	Botones de dirección	Richtungstasten
△ button, ○ button, × button, □ button	Touche △, touche ○, touche ×, touche □	Botón △, botón ○, botón ×, botón □	△-Taste, ○-Taste, ×-Taste, □-Taste
START button	Touche START (de mise en marche)	Botón START (inicio)	START-Taste
ANALOG mode button	Touche de mode ANALOG (analogique)	Botón modo ANALOG (analógico)	ANALOG-Modustaste
SELECT button	Touche SELECT (de sélection)	Botón SELECT (selección)	SELECT-Taste
Left analog stick, right analog stick, L3 button, R3 button	Joystick analogique gauche, joystick analogique droit, touche L3, touche R3	Joystick analógico izquierdo, joystick analógico derecho, botón L3, botón R3	Linker Analog-Stick, rechter Analog-Stick, L3-Taste, R3-Taste



SCPH-39004



WARNING

To prevent fire or shock hazard, do not expose the console to rain or moisture.

To prevent fire or shock hazard, do not place a container filled with liquids on top of the console.

To avoid electrical shock, do not open the cabinet. Refer servicing to qualified personnel only.

Caution

The use of optical instruments with this product will increase eye hazard. As the laser beam used in this unit is harmful to eyes, do not attempt to disassemble the cabinet.

Refer servicing to qualified personnel only.

Read carefully before operating your PlayStation®2 console

A few people may experience epileptic seizures when viewing flashing lights or patterns in our daily environment. These persons may experience seizures while watching TV or playing video games, including DVD videos or games played on the PlayStation®2 console. Players who have not had any seizures may nonetheless have an undetected epileptic condition. Consult your physician before operating the PlayStation®2 console if you have an epileptic condition or experience any of the following symptoms while watching TV programs or playing video games: altered vision, muscle twitching, other involuntary movements, loss of awareness of your surroundings, mental confusion, and/or convulsions.

CLASS 1 LASER PRODUCT
LASER KLASSE 1
LUOKAN 1 LASERLAITE
KLASS 1 LASERAPPARAT

This appliance is classified as a CLASS 1 LASER product.

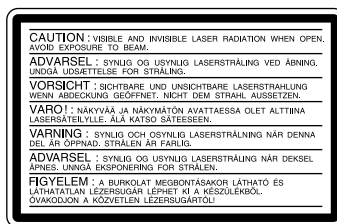

This label is located on the protective housing of the CD/DVD unit inside the enclosure.

Precautions

Do not expose the console to cigarette smoke or dust

When setting up the console, avoid places subject to excessive cigarette smoke or dust. Cigarette smoke residue or dust build-up on internal components such as the lens, may cause the console to malfunction.

Disc handling

- Do not leave discs near a heat source, in direct sunlight, or in high humidity.
- Store discs in their cases when they are not being used. Stacking discs or standing them at an angle without putting them in their cases can cause the discs to warp.
- Do not touch the disc surface when handling a disc; hold it by the edges.
- Do not stick paper or tape onto the disc.
- Do not write on the disc with a marker, etc.
- Fingerprints or dust on the disc can distort the picture or reduce sound quality. Make sure discs are always clean before use.
- Clean discs using a soft cloth, lightly wiping from the centre outwards.
- Do not use solvents such as benzene, commercially available cleaners not intended for CD use or anti-static spray intended for vinyl LPs since these can damage the disc.

Do not touch the console connectors

Do not touch the metal parts or insert foreign objects into the console connectors. To help protect the expansion bus connector within the EXPANSION BAY, keep the EXPANSION BAY cover in place on the console rear when the bay is not in use.

Do not place the console in an unusually hot location

Do not leave the console in a car with its windows closed (particularly in summer) as this may warp the exterior of the console or cause the console to malfunction.

Moisture condensation

If the console or the disc is brought directly from a cold location to a warm one, moisture may condense on the lens inside the console or on the disc. Should this occur, the console may not operate properly. In this case, remove the disc and do not put the disc back in until the moisture evaporates. (This could take several hours.) If the console still does not operate properly, please contact the appropriate PlayStation® customer service helpline which can be found:

- on the customer registration card;
- within every PlayStation® and PlayStation®2 format software manual.

Do not subject the console to violent physical shock

Do not throw or drop the console or its accessories, and do not knock the console or its accessories against other objects. When carrying the console, do not subject it to any type of violent physical shock. This may damage the disc or cause the console to malfunction.

Avoid damaging the exterior of the console

Do not apply any solvents, and do not place any rubber or vinyl materials on the surface of the console for an extended period of time. Doing so may damage the plastic surface or cause the paint to peel off.

Cleaning the exterior of the console

When cleaning the exterior of the console, be sure to turn the power off with the MAIN POWER switch on the back of the console and disconnect the power plug from the electrical socket.





- If the exterior of the console becomes dirty, soak a soft cloth in a mild detergent solution diluted with water, tightly squeeze the cloth to remove the excess liquid, wipe the affected area of the exterior and finish by wiping with a dry cloth.
- Do not use benzene or paint thinner to clean the exterior of the console since these may damage the surface or cause the paint to peel off. When using a chemically-treated dust cloth, follow the usage instructions supplied with it.
- Dust can accumulate in both the front and rear vents of the console. Check the vents from time to time and remove any accumulated dust with a handheld or low powered vacuum cleaner.



Never disassemble the console

- Use your PlayStation®2 console according to this instruction manual. No authorisation for the analysis or modification of the PlayStation®2 console, nor the analysis and use of its circuit configurations, is given.
- There are no user-serviceable components inside the PlayStation®2 console. Disassembling it will void the guarantee. Additionally, there is a risk of exposure to (laser) radiation as well as to electrical shock hazards.

Notes on safety when using the Analog Controller (DUALSHOCK®2) and Analog Controller (DUALSHOCK®)

- Stop using the console immediately if you begin to feel tired or if you experience an unpleasant sensation or pain in your hands and/or arms while operating the controller. If the condition persists, consult a doctor.
- Do not attempt to operate the controller in any way except with your hands. Do not bring the controller into close contact with your head, face or near the bones of any other part of your body.
- The vibration function of the Analog Controller (DUALSHOCK®2) or the Analog Controller (DUALSHOCK®) can aggravate injuries. Do not use the vibration function of the Analog Controller (DUALSHOCK®2) and Analog Controller (DUALSHOCK®) supported by software if you have any ailment in the bones or joints of your hands or arms.
- Do not use the Analog Controller (DUALSHOCK®2) or the Analog Controller (DUALSHOCK®) with software that supports the vibration function if you have injuries or ailments to the bones or muscles of your fingers, hands, wrists or arms. The vibration of the controller may aggravate such conditions.
- Avoid prolonged use of the Analog Controller (DUALSHOCK®2) and Analog Controller (DUALSHOCK®). Take a break at about 30 minute intervals.

	PlayStation®2 format DVD-ROM	PlayStation®2 format CD-ROM	PlayStation® format CD-ROM
Disc logo	“  ”, PlayStation®2 logo and  designation	“  ”, PlayStation®2 logo and  designation	PlayStation® logo and  designation
Disc colour	Silver	Blue	Black
Contents	Audio and video		
Disc size	12 cm		



	Audio CDs		DVD videos	
Disc logo			 The “DVD VIDEO” logo is a trademark.	
Contents	Audio		Audio and video	
Disc size	12 cm	8 cm ^{*1} (CD single)	12 cm	8 cm ^{*2}
Play time	74 min ^{*3}	20 min ^{*3}	About 4 hrs (single-sided) / about 8 hrs (double-sided)	About 80 min (single-sided) / about 160 min (double-sided)

*1 When you position the console vertically and play an 8 cm audio CD, be sure to use an optional adaptor.

*2 When playing an 8 cm DVD, always place the console in the horizontal position.

*3 Play time varies depending on the audio CD.

DVD video systems and regional restrictions

- This console conforms to the PAL broadcast standard. You cannot play discs recorded for other broadcast standards (such as NTSC) on this console (unless the NTSC disc displays the  label and an NTSC compatible TV is used).
- Some DVD videos are marked with region numbers such as . The number contained within the symbol represents the region number of DVD players on which the disc can be played. DVD videos that do not bear this symbol, or that do not display the number 2 cannot be played on your console.
- DVDs with the  label can also be played on this console.

If you attempt to play any other DVDs, a message stating “This disc cannot be played due to regional restrictions.” will appear on the screen.







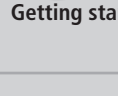

- Some DVDs that have no region code markings may still be subject to area restrictions and may not be playable on the console.

Note on playback operations of DVDs

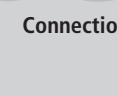
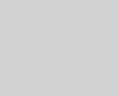
This console plays DVD video as originally designed by the software producers. Some of the playback features of this console may not have been incorporated into the DVD video design. As a result, some playback features may not be available with certain DVD videos. Please refer to the instructions supplied with your DVD video for details.

Specially-shaped discs

Do not use irregularly-shaped CDs (for example, heart- or star-shaped CDs) as they may cause the console to malfunction.

	WARNING	2
	Precautions	2
	Getting started	3
	Discs that can be played on PlayStation®2 console	3
	Checking the package contents	4
	Positioning the console	4
	Connecting your PlayStation®2 console to a TV set	4
	Connecting digital audio equipment	6
	Connecting other digital devices	6
	Using the Main menu	7
	Playing a game	8
	Using the Analog Controller	9
	Using Memory Cards	10
	Playing an audio CD	10
	Playing a DVD video	11
	Using various functions with the Control Panel	12
	Settings and adjustments for the DVD Player	15
	Troubleshooting	19
	Specifications	20
	Glossary	21
	GUARANTEE	21

Checking the package contents



Check that you have the following items:

- Console

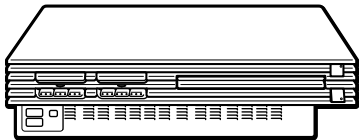

- Analog Controller (DUALSHOCK®2)

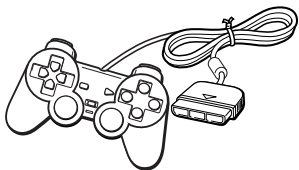

- Instruction manual

- AC power cord

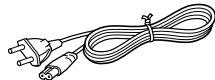

- Euro-AV connector plug



- AV Cable (integrated audio/video)

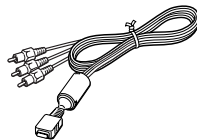

Positioning the console

You can position the console either horizontally or vertically.

When positioning the console vertically, use the SCPH-10040 E Vertical Stand (for PlayStation®2) (sold separately).

When positioning the console horizontally, you can use the SCPH-10110 E Horizontal Stand (for PlayStation®2) (sold separately).



Horizontal position

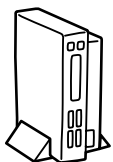

Vertical position

Notes

- Do not place the console in a position other than a horizontal or vertical one, as doing so may damage it.
- Do not change the position of the console (from horizontal to vertical or vice versa) while it is in operation. Doing so may damage the disc or cause the console to malfunction.

The "PS" product family logo located on the disc tray

The "PS" product family logo on the disc tray can be rotated to match the horizontal or vertical positioning of the console.

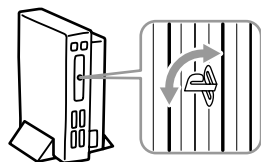

Connecting your PlayStation®2

This section explains the connecting method for listening to sound through your TV speakers. If you wish to connect to audio equipment with digital connectors, see "Connecting digital audio equipment" on page 6.

Connecting to a TV with audio/video input

Connect your PlayStation®2 console to the TV using the supplied AV Cable (integrated audio/video). When connecting the cords, be sure to match the colour-coded cords to the appropriate jacks on the equipment: yellow (video) to yellow, red (right audio) to red and white (left audio) to white.

After connecting

Set your TV to the appropriate video input mode. Refer to the instruction manual for your TV.

When connecting to a wide-screen TV (16:9 aspect ratio)

Set "Screen Size" in the System Configuration menu to "16:9." For details on the System Configuration menu, see page 7.

If your TV is monaural

Do not connect the red plug. If you want to hear both left and right sounds from a monaural TV, use a commercially available dual phono to single phono (stereo to monaural) type audio cable (sold separately).

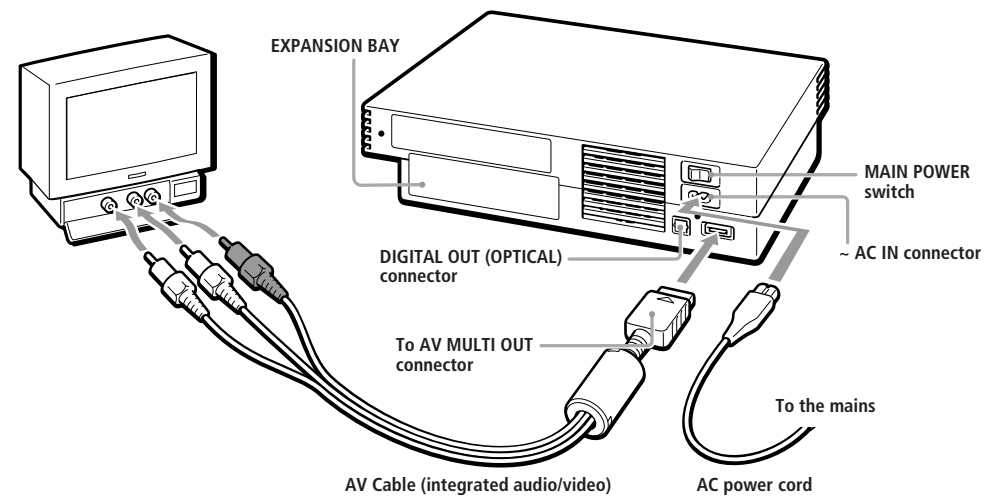

Static image caution

Static, non-moving images, such as DVD menus, configuration displays or paused images may leave a faint image permanently on the TV screen if left on for extended periods of time.

Projection TVs are more susceptible to this than other types of displays. Do not operate the console in such a manner that this could occur.

Note about bouncing effect

Some TVs or monitors may experience a bouncing effect in their pictures when using the PlayStation®2 console. There is nothing wrong with the PlayStation®2 console or the way it is manufactured. The problem technically lies within the television. If you encounter such a problem with your television/monitor, please contact the appropriate PlayStation® customer service helpline which can be found:

- on the customer registration card;
- within every PlayStation® and PlayStation®2 format software manual.

Connecting to a VCR

Connect your PlayStation®2 console to your VCR using the supplied AV Cable (integrated audio/video) matching the plug colours to the jacks on the VCR.

If your VCR is monaural, do not connect the red plug.

However, when playing a DVD video, do not connect the console to a VCR. If you do, picture quality may be reduced. Connect the console directly to the TV.

After connecting

Set your TV and VCR adjustments appropriately. Refer to the instruction manuals for your TV and VCR.

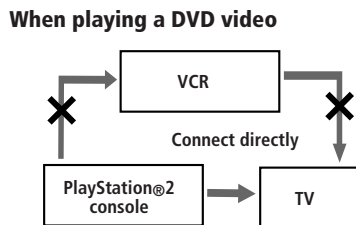

Connecting to a TV with an S VIDEO input connector

Connect your PlayStation®2 console to the S VIDEO input connector on the TV using the SCPH-10060 E S VIDEO Cable (sold separately) for a higher quality picture than that by using an AV cable (integrated audio/video).

After connecting

Set your TV to the appropriate video input mode (such as "S VIDEO").

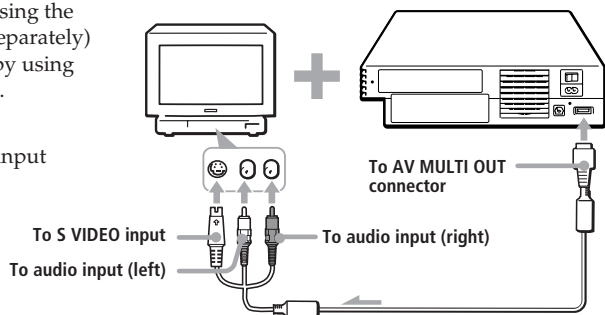

Connecting to a TV with an aerial input

Connect your PlayStation®2 console to the aerial input on the TV using the SCPH-10072 C RFU Adaptor (sold separately). In this case, the sound will be monaural.

After connecting

Tune your TV to frequency 36.

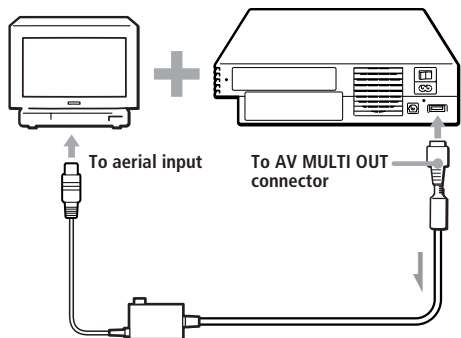

Connecting to a TV with a Euro-AV connector using the Euro-AV connector plug

Connect your PlayStation®2 console to the Euro-AV connector (SCART) on the TV using the Euro-AV connector plug and AV Cable (integrated audio/video), making sure you match the colour-coded plugs of the AV Cable to the matching jacks of the connector plug.

After connecting

Set your TV to the appropriate video input mode. Refer to the instruction manual of your TV.

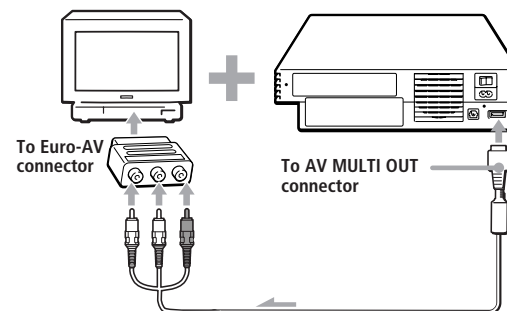

GB
Connection

Connecting to a TV with a Euro-AV connector using the Euro-AV Cable

You can improve picture quality by using the Euro-AV Cable SCPH-10142 (sold separately). Connect your PlayStation®2 console to the Euro-AV connector on the TV.

After connecting

Set your TV to the appropriate video input mode. Refer to the instruction manual of your TV.

Note

Euro-AV Cable supports the video output of PlayStation®2 and PlayStation® format software only.

Important!

When viewing DVD videos on your PlayStation®2 console, use another cable which supports PlayStation®2 format video output, for example AV Cable (integrated audio/video), RFU Adaptor or S VIDEO Cable.

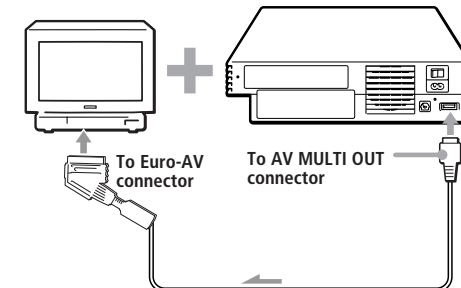

When turning on the console for the first time

The initial setup screen appears.

Set "Language," "Time Zone" and "Daylight Savings Time (Summer Time)" according to the instructions on the screen.

Settings can be adjusted later in the System Configuration menu. For details, see "Using the System Configuration menu" on page 7.



This section explains how to connect your PlayStation®2 console to audio equipment with digital connectors (such as Dolby Digital optical (AC-3) output). Using digital receivers and amplifiers, you can enjoy features such as multi-channel sound and surround sound.

Connecting to a receiver or amplifier, "MD (Minidisc)" deck or "DAT (Digital Audio Tape)" deck with a digital connector

Hook up a commercially available optical digital cable to your audio equipment. In the System Configuration menu, set the "DIGITAL OUT (OPTICAL)" setting to "On." This is the default setting. For details on the System Configuration menu, see page 7.

Rear panel

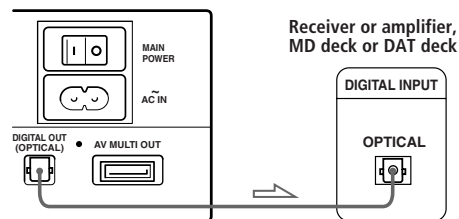

Notes

- Refer also to the instructions supplied with the equipment to be connected.
- You cannot directly make digital audio recordings of discs recorded in Dolby Digital, DTS or MPEG AUDIO format using an MD or a DAT deck.

Connecting to audio equipment with a built-in DTS*, Dolby Digital** or MPEG decoder (DVD video only)

By connecting to audio equipment with a built-in DTS, Dolby Digital or MPEG decoder (sold separately), you can playback sound recorded on your DVD video in Dolby Digital (AC-3), DTS or MPEG AUDIO format to reproduce the effect of listening in a movie theatre or concert hall.

Connect the equipment via the DIGITAL OUT (OPTICAL) connector using an optical digital cable (sold separately).

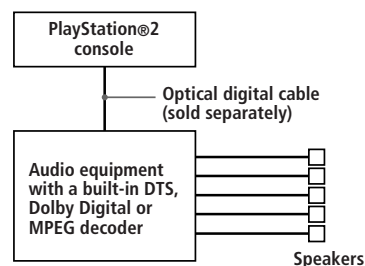

Setups for the DVD player on your PlayStation®2 console

Some setup adjustments are necessary for the DVD player depending on the equipment to be connected.

For details on using the Setup display, see page 15.

- When you connect audio equipment with a built-in DTS decoder**
Set "DIGITAL OUT (OPTICAL)" to "On" and then set "DTS" to "On" in the "Audio Setup" display.
- When you connect audio equipment with a built-in Dolby Digital decoder**
Set "DIGITAL OUT (OPTICAL)" to "On" and then set "Dolby Digital" to "On" in the "Audio Setup" display.
- When you connect audio equipment with a built-in MPEG decoder**
Set "DIGITAL OUT (OPTICAL)" to "On" and then set "MPEG" to "On" in the "Audio Setup" display.

Note

Refer to the operating and setup instructions for the audio equipment to be connected.

* "DTS" and "DTS Digital Out" are trademarks of Digital Theater Systems, Inc.

** Manufactured under license from Dolby Laboratories. "Dolby" and the double-D symbol are trademarks of Dolby Laboratories. Confidential unpublished works. © 1992-1997 Dolby Laboratories. All rights reserved.

Connecting a device using the Universal Serial Bus (USB) interface

The two USB connectors on the front of the console can be used to connect USB-compatible devices. Also refer to the instructions supplied with the device to be connected.

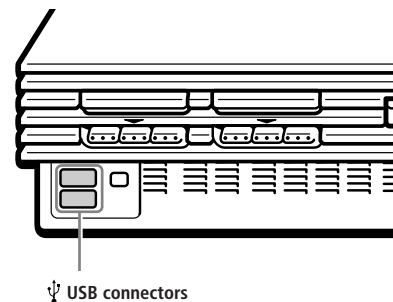

Note

Not all USB-compatible products work with the PlayStation®2 console. See the appropriate USB-compatible product's user manual for more information.

Connecting a device using the i.LINK interface

The S400 i.LINK connector on the front of the console can be used to connect an i.LINK-compatible (IEEE 1394) device. Refer also to the instructions supplied with the device to be connected.

The S400 i.LINK connector does not supply power to external devices. Some external devices that require power from the S400 i.LINK connector will not function properly when connected to your PlayStation®2 console.

The PlayStation®2 S400 i.LINK connector on your console supports transfer rates up to 400 Mbps. However, the transfer rate will vary, depending upon the actual transfer rate of the connected i.LINK-compatible device.

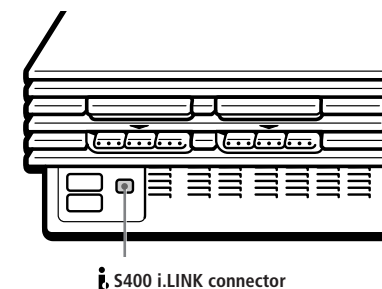

Note

Not all i.LINK products work with the PlayStation®2 console. Refer also to the appropriate i.LINK product's user manual for more information.

i.LINK is a trademarked version of the IEEE 1394-1995 standard and its revisions. i.LINK and the i.LINK logo "i" are trademarks.

When turning on the console without first inserting a disc, the Main menu appears on the TV screen.

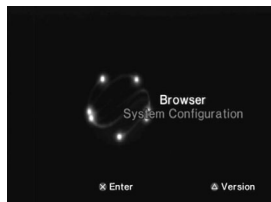

You can move to the System Configuration menu or the browser screen from the Main menu.

Using the System Configuration menu

Using the System Configuration menu, you can access the system setup for your PlayStation®2 console.

These settings are saved even if you turn off the console.

- Select "System Configuration" using the up and down directional buttons and press the X button.
The System Configuration menu appears on the TV screen.
- Select the item you want using the up and down directional buttons and press the X button.

The default settings are underlined.

■ Clock Adjustment

Sets the clock.

- Use the up and down directional buttons to set the day and then press the right directional button.
Use the same method to set the month, year, hour, minute and second. To return to the previous menu, press the left directional button.

- Press the X button in time with an accurate clock.

You can select optional settings for the clock

Select "Clock Adjustment" using the up and down directional buttons and press the Δ button. You can set the optional items.

Time Format

- 24 hour clock
- 12 hour clock

Date Format

- DD/MM/YYYY
- YYYY/MM/DD
- MM/DD/YYYY

Time Zone

Select your country or region to set the time zone.

Daylight Savings Time (Summer Time)

Set this item to "Daylight Savings Time (Summer Time)" when the daylight savings time is in effect.

- Standard (Winter Time)
- Daylight Savings (Summer Time)

■ Screen Size

Selects the display mode according to the TV to be connected.

- 4:3 : select this when you connect a standard TV to the console.
- Full : select this when you connect a standard TV to the console. The black margins on the upper and lower portions of the screen are cut off.
- 16:9 : select this when you connect a wide-screen TV, or a TV that displays in wide mode to the console.

■ DIGITAL OUT (OPTICAL)

Selects whether to output signal via the DIGITAL OUT (OPTICAL) connector.

- On : select this when you connect with an optical digital cable (sold separately). Normally select this option.
- Off : select this when you do not want sound signal to be output via the DIGITAL OUT (OPTICAL) connector.

■ Component Video Out

If your TV, monitor or projector has an RGB input connector or component video input connectors (Y, Cb/Pb, Cr/Pr) that conform to the output signals of the console, set this item. When connecting the console using the supplied AV Cable (integrated audio/video) or S VIDEO Cable (sold separately), you do not need to set this item.

- Y Cb/Pb Cr/Pr : select this when you connect the console to the component video input connectors on your TV.
- RGB : select this when you connect the console to the RGB input connector on your TV.

Note

You can output PlayStation® and PlayStation®2 format software in either RGB or Y Cb/Pb Cr/Pr format. However, the PlayStation®2 console has been designed to override the "Component Video Out" setting in the System Configuration menu and output all DVD video software in Y Cb/Pb Cr/Pr. The colour is disturbed when you set this item to "RGB" and play the DVD.

■ Language

Selects the language for the on-screen display.

- English
- French
- Spanish
- German
- Italian
- Dutch
- Portuguese

Using the browser screen

You can do the following operations using the browser screen.

- Checking/copying/deleting game data on a Memory Card (8MB) (for PlayStation®2) or Memory Card
- Starting PlayStation® or PlayStation®2 format software
- Playing an audio CD
- Playing a DVD video

Select "Browser" using the up and down directional buttons and press the X button. The browser screen appears on the TV screen. The Memory Card (8MB) (for PlayStation®2), Memory Card or discs inserted in the console are displayed as icons.

Checking/copying/deleting game data

You can copy game data from one Memory Card (8MB) (for PlayStation®2) or Memory Card to another or delete data you no longer wish to keep.

You cannot, however, copy game data of the PlayStation®2 format software to the SCPH-1020 EHI Memory Card.

Insert the Memory Card (8MB) (for PlayStation®2) or Memory Card in advance.

- Select the icon of the Memory Card (8MB) (for PlayStation®2) or Memory Card where the game data you want to check/copy/delete is saved, and then press the X button.
- Check/copy/delete game data according to the instructions on the screen.

Note

While copying or deleting game data, do not remove the Memory Card (8MB) (for PlayStation®2) or Memory Card.

Checking version information

You can check the version of the console, browser, CD player, PlayStation® Driver and DVD player.

Press the Δ button in the Main menu.

Auto-diagnosis function

The PlayStation®2 console automatically adjusts console settings for best possible disc playback. However, you can also manually start the auto-diagnosis feature whenever necessary.

- Select "Console" using the up and down directional buttons and press the Δ button.
- Select "On" using the up and down directional buttons and press the X button.
- Insert a disc.
The console automatically starts the diagnosis.

Note

The diagnosis setting automatically returns to "Off" (default setting) when you press the O/RESET button or start playing a PlayStation® format disc, PlayStation®2 format disc or a DVD video disc.

Setting the PlayStation® Driver

The PlayStation® Driver is a programme for loading PlayStation® format software.

- Select "PlayStation® Driver" using the up and down directional buttons and press the Δ button.
- Select the item you want using the up and down directional buttons and press the X button.

Disc Speed

- Standard : normally select this position.
- Fast : loading time for a PlayStation® format software disc can be shortened.
Depending on the software, there may be no effect or the software may unexpectedly fail. In this case, select "Standard."

Texture Mapping

- Standard : normally select this position.
- Smooth : you can make the display smoother when playing certain PlayStation® format software titles.
Depending on the software, there may be no effect. In this case, select "Standard."

Note

The "PlayStation® Driver" setting automatically returns to "Standard" (default setting) when you press the O/RESET button or turn off the console.



Starting a game

- 1 Turn on the console using the **MAIN POWER** switch on the back of the console.

The ⏻ (standby) indicator on the front of the console lights up in red to indicate that the console is now in standby mode.

- 2 Press the ⏻ (standby)/RESET button.

The ⏻ indicator turns green and the start-up screen appears.

- 3 Plug the Analog Controller (DUALSHOCK®2) or Analog Controller (DUALSHOCK®) into the console.

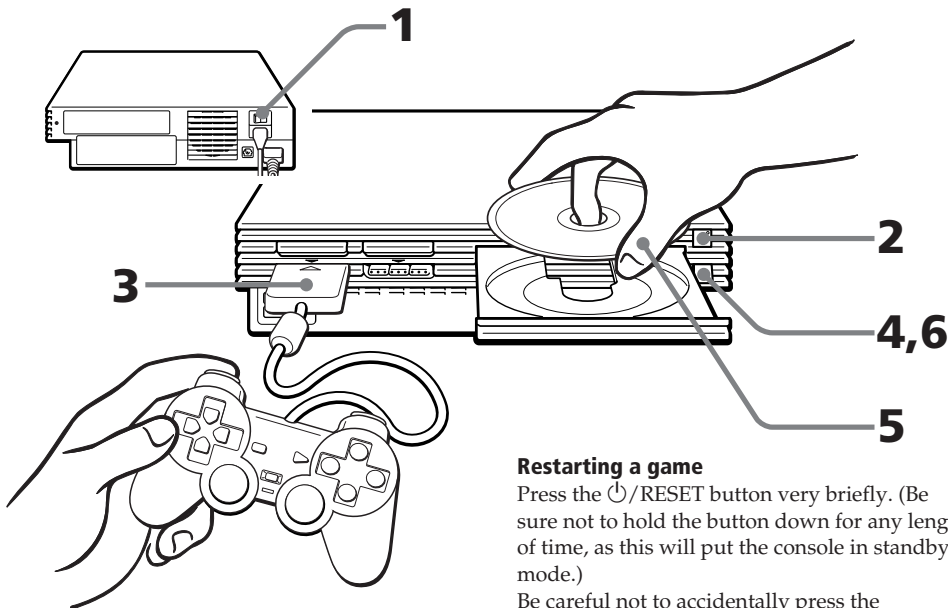

- 4 Press the ⏏ (open) button.

The disc tray opens.

- 5 Place a disc on the disc tray with the label side facing up.

- 6 Press the ⏏ button.

The disc tray closes. Screen ② or ③ appears and the game is ready to begin.

Note

Set the Analog Controller (DUALSHOCK®2) or Analog Controller (DUALSHOCK®) to the appropriate mode for the software (page 9). See the appropriate software manual for details.

Restarting a game

Press the ⏻ /RESET button very briefly. (Be sure not to hold the button down for any length of time, as this will put the console in standby mode.)

Be careful not to accidentally press the ⏻ /RESET button while playing a game, or the game will restart.

Screens that appear at start-up

When turning on the console without first inserting a disc

Screen ① appears.

- When you insert a PlayStation®2 or PlayStation® format disc after screen ① has appeared, screen ② or ③ will appear and you can start the game.
- You can move to the System Configuration menu or the browser screen from screen ①. (For details, see "Using the Main menu" on page 7.)

When turning on the console with a disc already inserted

Depending on the type of disc inserted, screen ②, ③ or ④ will appear.

If screen ④ appears, it is possible that the inserted disc is not a PlayStation® or PlayStation®2 format disc. Check the disc type (page 3).

- ① No disc is inserted (Main menu).

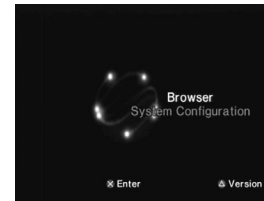

- ② PlayStation®2 format DVD-ROM / CD-ROM is inserted.



- ③ PlayStation® format CD-ROM is inserted.



- ④ A disc that cannot be played with the PlayStation®2 console is inserted.



Ending a game

- 1 Press the ⏏ button.
The disc tray opens.
- 2 Remove the disc.
- 3 Press the ⏏ button.
The disc tray closes.
- 4 Press the ⏻ /RESET button for about two seconds.
The ⏻ indicator turns red and the console enters standby mode.

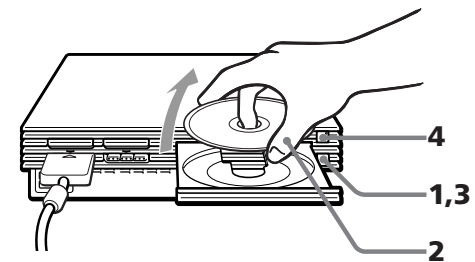

When not intending to play a game for an extended period of time

Turn the power off at the MAIN POWER switch on the back of the console, and disconnect the power plug from the electrical socket.

Changing from one game to another

There is no need to turn off the console when you want to change games.

- 1 Press the button.
The disc tray opens.
- 2 Remove the disc.
- 3 Place a new disc in the disc tray.
- 4 Press the button.
The disc tray closes.
- 5 Press the /RESET button briefly to reset.
(Warning: holding the /RESET button down for any length of time may cause the console to go into standby mode.)
After the start-up screen, screen ② or ③ appears and the game begins.

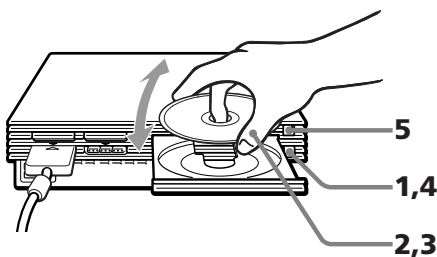

Note
With a multi-disc game, follow steps 1 through 4 to switch discs. Refer to the software manual for details.

Differences between the Analog Controller (DUALSHOCK®2) and Analog Controller (DUALSHOCK®)

① Analog Controller (DUALSHOCK®2) (supplied / sold separately)

- The Analog Controller (DUALSHOCK®2) can be used with PlayStation®2 and PlayStation® format software.

- You can switch between digital and analog modes. When the controller is in analog mode, the following buttons and sticks may operate in analog fashion depending on the features supported by the software title. Refer to the software manual for details.

PlayStation®2 format software

Directional buttons / Δ , \circ , \times , \square buttons / left analog stick / right analog stick / L1, R1, L2, R2 buttons

PlayStation® format software

Left analog stick / right analog stick

- You can enjoy the vibration function.

② Analog Controller (DUALSHOCK®) (sold separately)

- The Analog Controller (DUALSHOCK®) can be used with PlayStation®2 and PlayStation® format software.

- You can switch between digital and analog modes. When in analog mode, you can enjoy the analog operation of the left analog stick and right analog stick.

PlayStation®2 format software

Left analog stick / right analog stick

PlayStation® format software

Left analog stick / right analog stick

- You can enjoy the vibration function.

Mode switching and the mode indicator

The Analog Controller (DUALSHOCK®2) and Analog Controller (DUALSHOCK®) can be switched between digital mode and analog mode by pressing the ANALOG mode button. Each time the ANALOG mode button is pressed, the mode changes as follows:

Digital mode (indicator: off)



Analog mode (indicator: red)

Note

Switch to the appropriate mode for use. Note however, that some software will make this adjustment automatically. In such cases, the ANALOG mode button is overridden by the software. For details, refer to the software manual.

Vibration function

The Analog Controller (DUALSHOCK®2) and Analog Controller (DUALSHOCK®) both feature a vibration function when the function is supported by the software title. The vibration function can be set to ON or OFF on the software option screen.

Notes

- When the Analog Controller (DUALSHOCK®2) and Analog Controller (DUALSHOCK®) is not being used, turn the console off or unplug the controller from the console.
- Before using the vibration function, please read "Notes on safety when using the Analog Controller (DUALSHOCK®2) and Analog Controller (DUALSHOCK®)" on page 2.

Before using the Analog Controller (DUALSHOCK®2) and Analog Controller (DUALSHOCK®)

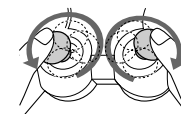

After turning the console on, rotate the left and right analog sticks once with your thumbs before starting a game. Do not twist the sticks but rotate as if drawing a circle (see diagram above).

Digital mode (indicator: off)

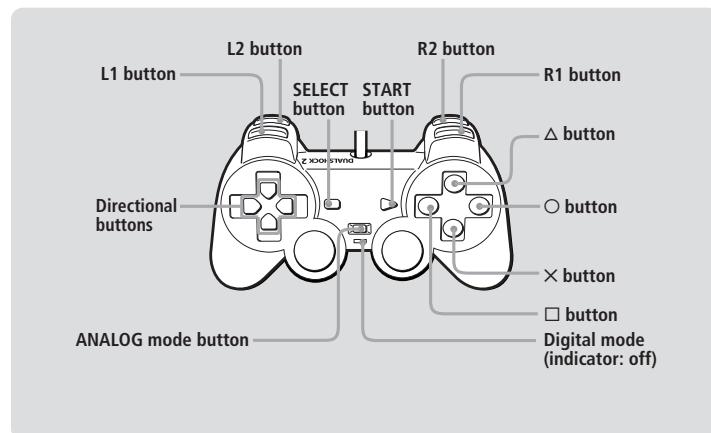

Analog mode (indicator: red)

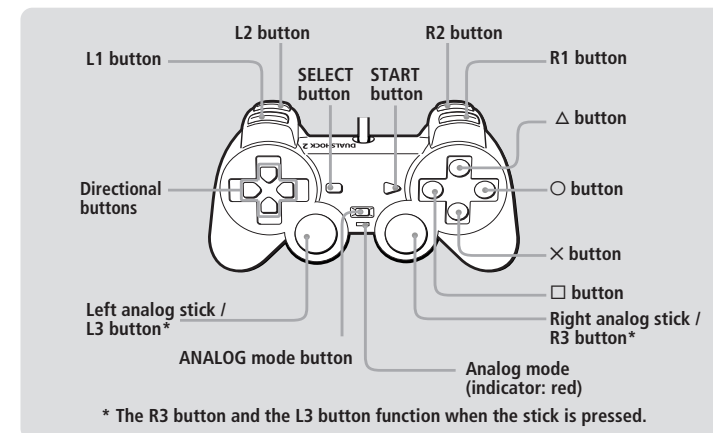

You can save and load game or other data using the Memory Card (8MB) (for PlayStation®2) or Memory Card (each sold separately).

Differences between the Memory Card (8MB) (for PlayStation®2) and Memory Card

When playing PlayStation®2 format software, use the Memory Card (8MB*) (for PlayStation®2) (①).
When playing PlayStation® format software, use the Memory Card (②).

For the PlayStation® video game console, units of game data are described as “memory blocks,” however for the PlayStation®2 console, they are described as “KB” (kilobytes).

*8 MB = 8,000 KB

① Memory Card (8MB) (for PlayStation®2) (sold separately)

The Memory Card (8MB) (for PlayStation®2) can save and load PlayStation®2 format software game data. Each Memory Card (8MB) (for PlayStation®2) can save about 8 MB of game data, but some of this may be used as file control information.

The Memory Card (8MB) (for PlayStation®2) uses MAGICGATE, a technology that helps protect copyrighted content through data encryption and hardware authentication. **MAGICGATE** is a term of copyright protection technology developed by Sony Group. **MAGICGATE** does not guarantee compatibility with other products bearing the “MagicGate” trademark.

② Memory Card (sold separately)

The Memory Card can save and load PlayStation® format software game data. Each Memory Card can save 120 KB (15 memory blocks) of game data.

Note

You cannot copy data to a Memory Card (8MB) (for PlayStation®2) or Memory Card that does not have enough memory available. Before playing, check how much space is needed to save the game and how much space is available on the Memory Card (8MB) (for PlayStation®2) or Memory Card. Check the appropriate software manual to determine the amount of space needed to save the data for a given game.

Inserting Memory Card (8MB) (for PlayStation®2) and Memory Card

Insert the Memory Card (8MB) (for PlayStation®2) or Memory Card into the MEMORY CARD slot, with the arrow side up.

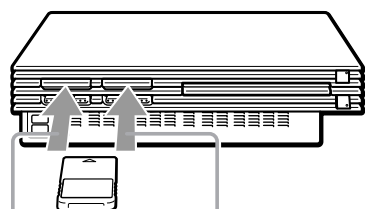

MEMORY CARD slot 1 MEMORY CARD slot 2

Notes on using Memory Card (8MB) (for PlayStation®2) or Memory Card with a Multitap

- When using PlayStation®2 format software, use the SCPH-10090 E Multitap (for PlayStation®2).
- When using PlayStation® format software, use the SCPH-1070 EH Multitap.
- **When you insert the SCPH-1070 EH Multitap into controller port 1, do not insert the Memory Card (8MB) (for PlayStation®2) or Memory Card into MEMORY CARD slot 1 of the PlayStation®2 console. This also applies when you insert the Multitap into controller port 2. If you do so, the data may be lost.**

Copying/deleting game data

You can copy game data from one Memory Card (8MB) (for PlayStation®2) or Memory Card to another or delete data you no longer wish to keep.

You cannot, however, copy game data of PlayStation®2 format software to the Memory Card.

You can check, copy and delete game data in the browser screen. For details on the browser, see “Checking/copying/deleting game data” on page 7.

Note

You cannot save or load game data in the browser screen. For details on game data saving or loading, refer to the software manual.

Playing an audio CD

- 1 Press the \triangle (open) button.**
The disc tray opens.
- 2 Place a disc on the disc tray with the playback side facing down.**
- 3 Press the \triangle button.**
The disc tray closes.
- 4 Select the audio CD icon in the browser screen (page 7), then press the \times button.**
The “Audio CD” screen appears.
- 5 Select the icon number using the directional buttons, then press the \times button.**
The CD operation screen appears and playback starts.

Operating the CD player

While a disc is playing, select the button in the CD operation screen using the right and left directional buttons. Then press the \times button.

- \blacktriangleright : Start playing.
- \parallel : Pause.
- \blacksquare : Stop playing.
- \blacktriangleleft : Find the beginning of the current or previous track.
- \blacktriangleright : Fast Forward.
- \blacktriangleleft : Fast Reverse.
- \blacktriangleright : Find the beginning of the next track.

Music discs encoded with copyright protection technologies

The audio CD playback feature of this product is designed to conform to the Compact Disc (CD) standard. Recently, some record companies have started marketing music discs encoded with copyright protection technologies. Some of these music discs do not conform to the CD standard and may not be playable on this product.

Playing in various modes

You can change between various play modes. As a default setting, “Normal” is selected for “Play Mode,” and “Off” is selected for “Repeat.”

Select the audio CD icon in the browser screen, then press the \triangle button to change the settings.

To play the desired tracks in a specified order

- Select “Play Mode” using the up and down directional buttons and press the \times button.
- Select “Program” using the right and left directional buttons and press the \times button.
- Select the number of the specific track using the directional buttons then press the \times button.
Repeat this step until you have selected all the tracks you want to play.
- Press the \circ button to return to the browser screen.

To play the tracks in random order

- Select “Play Mode” using the up and down directional buttons and press the \times button.
- Select “Shuffle” using the right and left directional buttons and press the \times button.
- Press the \circ button to return to the browser screen.

To play all tracks repeatedly

- Select “Repeat” using the up and down directional buttons and press the \times button.
- Select “All” using the right and left directional buttons and press the \times button.
- Press the \circ button to return to the browser screen.

To play a track repeatedly

- Select “Repeat” using the up and down directional buttons and press the \times button.
- Select “1” using the right and left directional buttons and press the \times button.
- Press the \circ button to return to the browser screen.



Playing a DVD video

Depending on the DVD video, some operations may be different or restricted. Refer to the instructions supplied with your disc.

1 Turn on the console using the MAIN POWER switch on the back of the console.

The ⏻ (standby) indicator on the front of the console lights up in red to indicate that the console is now in standby mode.

2 Press the ⏻ (standby)/RESET button.

The ⏻ indicator turns green and the start-up screen appears.

3 Press the ⏏ button.

The disc tray opens.

4 Place a disc on the disc tray with the playback side facing down.

5 Press the ⏏ button.

The disc tray closes and the console starts playback.

Notes

- Depending on the DVD, a DVD menu or Title menu may appear on the TV screen (see page 13).
- If you press the ⏏ button after playback, the browser screen appears.
- When playing a DVD video, do not connect the console to a VCR. If you do, picture quality may be reduced. Connect the console directly to the TV.

Operating the DVD player directly with a controller

You can operate the DVD player directly with the buttons on a controller when the Control Panel (page 12) is not displayed. You can also operate the DVD player using the DVD Remote Control (for PlayStation®2) (sold separately). For detailed instructions, refer to the instruction manual supplied with the SCPH-10172 DVD Remote Control (for PlayStation®2) with IR Receiver Unit.

This console is equipped with DVD Player software that is compatible with the DVD Remote Control (for PlayStation®2). You can use the DVD Remote Control (for PlayStation®2) simply by inserting the IR receiver unit (supplied with the DVD Remote Control) into a controller port of the console. No Memory Card (8MB) (for PlayStation®2) is required when using the DVD Remote Control (for PlayStation®2) with this console.

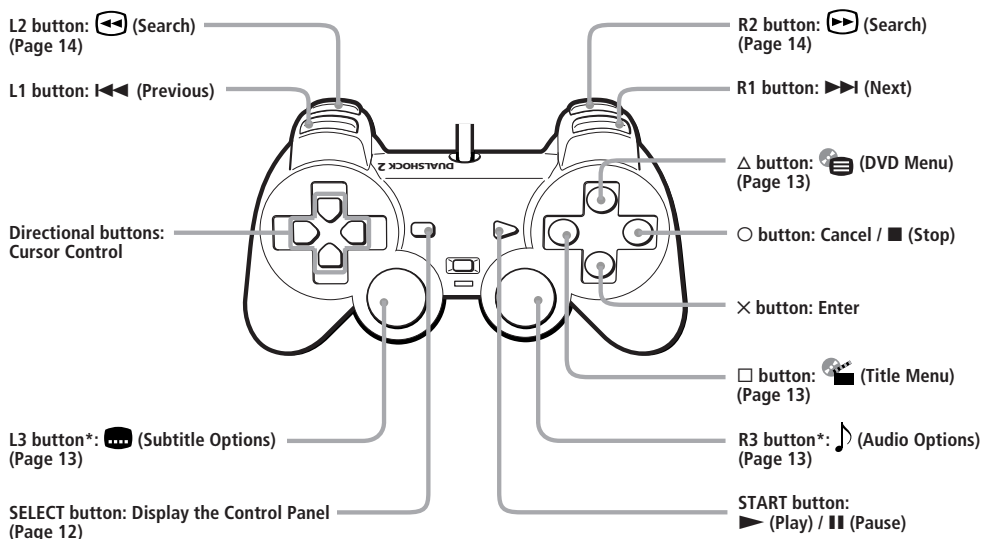

* When using a controller without the L3 or R3 button, you can select the ⋮ (Subtitle Options) function or the 🎵 (Audio Options) function using the Control Panel (see page 12).

To	Operation
Stop	Press the O button.
Pause	Press the START button.
Resume play after pause	Press the START button.
Go to the next chapter in continuous play mode	Press the R1 button.
Go back to the preceding chapter in continuous play mode	Press the L1 button twice.

You can enjoy various functions using the on-screen menu (Control Panel). For Control Panel operations, see page 12.

Resuming playback from the point where you stopped the disc (Resume Play)

The player remembers the point where you stopped the disc, and you can resume playback from that point.

1..... While playing a disc, press the O button to stop playback.

“Press [Play] to resume viewing. To start from the beginning, press [Stop] and then [Play].” appears, and then the Control Panel (page 12) is displayed on the TV screen.

If the message “Resume function cannot be used here. Play will restart from the beginning.” appears, Resume Play is not available.

2..... Select ▶ (Play) using the directional buttons and press the X button.

The player starts playback from the point where you stopped the disc in step 1.

To play from the beginning of the disc

After step 1, select ■ (Stop) and press the X button. The point where you stopped playing is cleared.

Select ▶ (Play) and press the X button.

Notes

- Resume Play may not be available on some DVDs.
- Depending on where you stopped the disc, the console may resume playback from a slightly different point.
- The point where you stopped playing is cleared when:
 - you open the disc tray;
 - you shift to standby mode by pressing and holding down the ⏻ /RESET button on the front of the console;
 - you turn the power off using the MAIN POWER switch on the back of the console;
 - you start playback after selecting a title or chapter.

Using the Control Panel

You can enjoy various functions using the on-screen menu (Control Panel). The possible functions are different depending on the disc.

1 Press the SELECT button.

The Control Panel appears on the TV screen.



2 Select the item you want using the directional buttons.

3 Press the X button.

For details on each Control Panel display item, see pages 13 – 18.

You can select some items directly with the controller

See page 11.

Control Panel item list



1 DVD Menu (page 13)

Some DVDs allow you to select the disc contents using a menu. When you play these DVDs, you can select the language for the subtitles, the language for the sound, etc., using the DVD menu.

2 Title Menu (page 13)

A DVD is divided into long sections of a movie or a music feature called “titles.” When you play a DVD which contains several titles, you can select the title you want using the Title menu.

3 Return (page 13)

You can return to the previous screen in the DVD menu or Title menu.

4 Audio Options (page 13)

If the DVD is recorded with multilingual tracks, you can select the language you want to hear while playing the DVD.

5 Angle Options (page 13)

With DVDs on which various angles (multi-angles) for a scene are recorded, you can select among the various angles available.

6 Subtitle Options (page 13)

With DVDs on which subtitles are recorded, you can change the language whenever you want while playing the DVD, and turn it on and off whenever you want.

7 Go to Title (page 14)

You can select the number of the title you want to search for.

8 Setup (page 15)

Using the Setup display, you can do the initial setup, adjust the picture and sound and set the various outputs. You can also set a language for the subtitles and the Setup display, limit playback by children, and so on.

9 Chapter Display (page 14)

While playing a disc, you can check the current title number and current chapter number on the TV screen.

10 Help (page 14)

The list of the direct buttons on the controller is displayed on the TV screen.

11 Go to Chapter (page 14) / Number buttons

You can select the number of the chapter you want to search for.

12 Previous

You can go back to the preceding chapter in continuous play mode.

13 Search (page 14)

You can locate a particular point on the DVD quickly by monitoring the picture.

14 Next

You can go to the next chapter in continuous play mode.

15 Play

16 Pause

17 Stop

18 Slow (page 14)

You can locate a point on the DVD slowly by watching the screen.

Using the DVD menu

Some DVDs allow you to select the disc contents using a menu. When you play these DVDs, you can select the language for the subtitles, the language for the sound, etc., using the DVD menu.

- 1 Select  (DVD Menu) using the directional buttons and press the X button.
The DVD menu appears on the TV screen. The contents of the menu vary from disc to disc.
- 2 Press the directional buttons to select the item you want to change.
- 3 To change other items, repeat step 2.
- 4 Press the X button.

You can display the DVD menu directly

Press the  button on the controller when the Control Panel is not displayed.

If you want to select the language for the DVD menu

You can change this setting by choosing “Language Setup” and then “DVD Menu.” For details, see page 16.

To return to the previous screen in the DVD menu

Select  (Return) and press the X button. This function may not be available on some DVDs.

Notes

- A DVD menu may not be available on some DVDs.
- Depending on the DVD, the “DVD menu” may be referred to as a “menu” in the instructions supplied with the disc.

Using the Title menu

A DVD is divided into long sections of a film or a music feature called “titles.” When you play a DVD which contains several titles, you can select the title you want using the Title menu.

- 1 Select  (Title Menu) using the directional buttons and press the X button.
The Title menu appears on the TV screen. The contents of the menu vary from disc to disc.
- 2 Press the directional buttons to select the title you want to play.
- 3 Press the X button.
The console starts playing the selected title.

You can display the Title menu directly

Press the  button on the controller when the Control Panel is not displayed.

To return to the previous screen in the Title menu

Select  (Return) and press the X button. This function may not be available on some DVDs.

Notes

- On some DVDs, you may not be able to select the title.
- On some DVDs, the “Title menu” may be referred to as a “menu” or “title” in the instructions supplied with the disc. “Press ENTER.” may also be expressed as “Press SELECT.”

Changing the audio language

If the DVD is recorded with multilingual tracks, you can select the language you want to hear when playing a DVD video. The languages you can select are different depending on the DVD.

Select  (Audio Options) using the directional buttons and press the X button.

Each time you press the X button, the language changes.

You can select “Audio Options” directly

Press the R3 button on the controller when the Control Panel is not displayed. Each time you press the button, the language changes.

Notes

- Due to the programming on some DVDs, you may not be able to change the languages even if multilingual tracks are recorded on the DVD.
- While playing the DVD, the sound may be changed when you change the title.

Changing the angles

With DVDs on which various angles (multi-angles) for a scene are recorded, you can change the angles. For example, while playing a scene of a train in motion, you can display the view from either the front of the train, the left window of the train or from the right window without having the train’s movement interrupted.

Select  (Angle Options) using the directional buttons and press the X button.

Each time you press the X button, the angle changes.

Notes

- The number of angles varies from disc to disc or from scene to scene. The number of angles that can be changed on a scene is equal to the number of angles recorded for that scene.
- Due to the programming on some DVDs, you may not be able to change the angles even if multiple angles are recorded on the DVD.

Displaying subtitles

With DVDs on which subtitles are recorded, you can turn the subtitles on and off whenever you want while playing the DVD. With DVDs on which multilingual subtitles are recorded, you can also change the subtitle language whenever you want while playing the DVD. For example, you can select the language you want to practise and turn the subtitles on for better understanding.

Select  (Subtitle Options) using the directional buttons and press the X button.

You can select the subtitle language, and turn it on or off.

The languages you can select are different depending on the DVD.

You can select “Subtitle Options” directly

Press the L3 button on the controller when the Control Panel is not displayed. You can select the subtitle language, and turn it on or off.

Notes

- When playing a DVD on which no subtitles are recorded, no subtitles appear.
- Due to the programming on some DVDs, you may not be able to turn the subtitles on even if they are recorded on the DVD.
- Depending on the DVD, you may not be able to turn the subtitles off.
- The type and number of languages for subtitles vary from disc to disc.
- Due to the programming on some DVDs, you may not be able to change the subtitles even if multilingual subtitles are recorded on it.
- While playing the DVD, the subtitle may change when you change the title.

Searching for a title

You can select the number of the title you want to search for using the number buttons.

1 Select  (Go to Title) using the directional buttons and press the X button.
"Go to Title - -" appears on the TV screen.

2 Use the number buttons to enter a 2 digit title number.

The player starts playback at the selected title.

Displaying information while playing a disc

While playing a disc, you can check the current title number and current chapter number on the TV screen.

Select  (Chapter Display) using the directional buttons and press the X button.

Each time you press the X button, you can turn the display on and off.

Displaying the list of the direct buttons

The list of the direct buttons on the controller can be displayed on the TV screen.

Select  (Help) using the directional buttons and press the X button.

To turn off the list

Press the X button.

Searching for a chapter

You can select the number of the chapter you want to search for using the number buttons.

Use the number buttons to enter a 2 digit chapter number.

The player starts playback at the selected chapter.



Searching for a particular point on a disc

You can locate a particular point on a disc quickly by monitoring the picture or playing back slowly.

Note

Depending on the DVD, you may not be able to do some of the operations described.

Locating a point quickly (Search)

1 While a disc is playing, select  (Search forward) or  (Search backward) using the directional buttons.

2 Keep the X button pressed until you locate the point you are looking for.

When you find the point you want, release the button to return to normal playback speed.

You can also use the direct buttons

Press the R2 (forward) or L2 (backward) buttons on the controller when the Control Panel is not displayed.

Locating a point slowly by watching the screen (Slow-motion play)

1 While a disc is playing, select  (Slow) using the directional buttons.

2 Press the X button.

Slow-motion playback starts.

When you find the point you want, select  (Play) and press the X button to return to the normal speed.

You can also resume playback by pressing the START button.

Using the Setup display

Using the Setup display, you can change the initial settings, adjust the picture and sound and set various other output options. You can also choose a language for subtitles, limit playback by children, and so on.

1 Press the **SELECT** button to show the Control Panel on the TV screen.

2 Select  (Setup) using the directional buttons and press the **X** button.

The Setup display appears on the TV screen.

3 Select the category you want using the directional buttons.

4 Press the **X** button.

The selected category is highlighted.

5 Select the item you want using the directional buttons.

6 Press the **X** button.

After changing DVD settings

To save your changes, be sure to eject the DVD before pressing the /RESET button or turning off the unit with the MAIN POWER switch. Please note that changes will not be saved if you reset or turn off the console without first ejecting the DVD.

Setup display item list

The default settings are underlined.

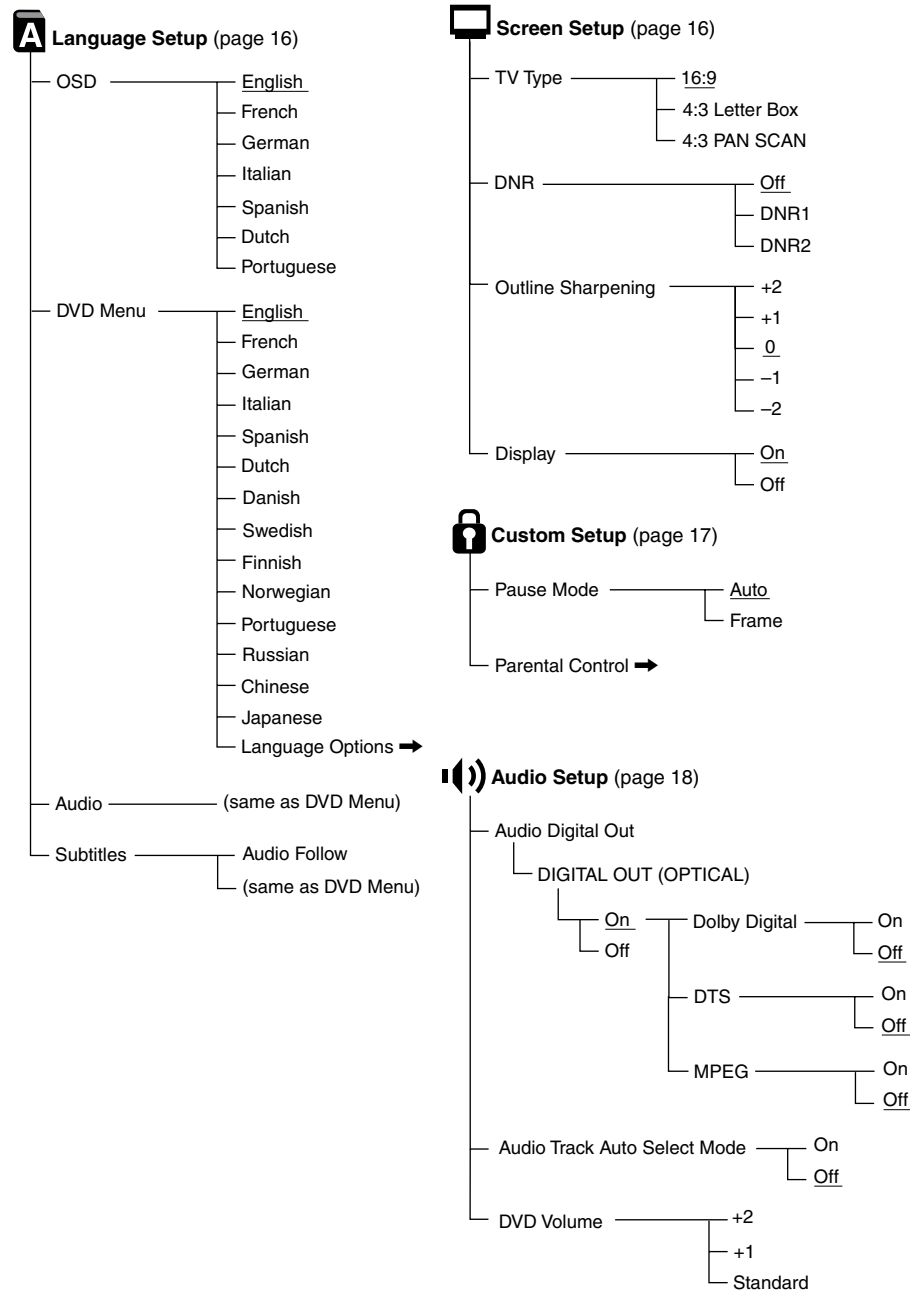

Setting the display language or sound track (Language Setup)

"Language Setup" allows you to choose among various languages for the on-screen display or sound track.

The default settings are underlined.

Select "Language Setup" in the Setup display.

Notes

- When you select a language that is not recorded on the DVD, one of the recorded languages is automatically selected for the "DVD Menu," "Audio" and "Subtitles" settings.
- Depending on the DVD, the console may not start playing the language you have selected in the "DVD Menu," "Audio" or "Subtitles."

OSD

Selects the language for the on-screen display.

- English
- French
- German
- Italian
- Spanish
- Dutch
- Portuguese

DVD Menu

Selects the language for the DVD menu.

- English
 - French
 - German
 - Italian
 - Spanish
 - Dutch
 - Danish
 - Swedish
 - Finnish
 - Norwegian
 - Portuguese
 - Russian
 - Chinese
 - Japanese
 - Language Options
- When you select "Language Options," the language list is displayed. Select the language from the list.

Audio

Selects the language for the sound track.

- English
 - French
 - German
 - Italian
 - Spanish
 - Dutch
 - Danish
 - Swedish
 - Finnish
 - Norwegian
 - Portuguese
 - Russian
 - Chinese
 - Japanese
 - Language Options
- When you select "Language Options," the language list is displayed. Select the language from the list.

Subtitles

Selects the language for the subtitles.

- Audio Follow*
 - English
 - French
 - German
 - Italian
 - Spanish
 - Dutch
 - Danish
 - Swedish
 - Finnish
 - Norwegian
 - Portuguese
 - Russian
 - Chinese
 - Japanese
 - Language Options
- When you select "Language Options," the language list is displayed. Select the language from the list.

* When you select "Audio Follow," the language for the subtitles changes according to the language you selected for the sound track.

After changing DVD settings

To save your changes, be sure to eject the DVD before pressing the /RESET button or turning off the unit with the MAIN POWER switch. Please note that changes will not be saved if you reset or turn off the console without first ejecting the DVD.

Setting your TV display mode (Screen Setup)

"Screen Setup" allows you to set various options for your TV display.

The default settings are underlined.

Select "Screen Setup" in the Setup display.

TV Type

Selects the aspect ratio of the TV to be connected.

You can change this setting only when the DVD is stopped.

- 16:9 : select this when you connect a wide-screen TV, or a TV that displays in wide mode to the console.
- 4:3 Letter Box : select this when you connect a standard TV to the console. Displays a wide picture with margins on the upper and lower portions of the screen.
- 4:3 PAN SCAN : select this when you connect a standard TV to the console. Displays the wide picture on the whole screen automatically and cuts off the portions that do not fit.

16:9

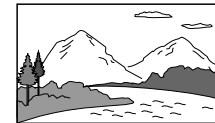

4:3 Letter Box



4:3 PAN SCAN

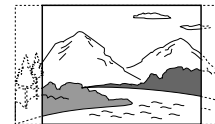

Note

With most DVDs, the picture is automatically output in a predetermined aspect ratio.

DNR (Digital Noise Reduction)

If the playback picture has noise or interference, set this item to "DNR1" or "DNR2."

- Off : normally select this position.
- DNR1 : makes the picture clear by reducing noise.
- DNR2 : makes the picture even clearer by reducing noise.

Notes

- When you select "DNR2," an afterimage may appear. In this case, select "Off."
- Depending on the DVD, the DNR function may produce limited results.

Outline Sharpening

Makes the outline of the picture sharpened or softened. The higher the value, the sharper the outline.

- +2
- +1
- 0 : normally select this position.
- -1
- -2

Display

Displays or turns off the playing status information on the TV screen.

- On : when you operate the DVD player, the playing status appears for a few seconds on the TV screen.
- Off : the playing status is not displayed.

After changing DVD settings

To save your changes, be sure to eject the DVD before pressing the /RESET button or turning off the unit with the MAIN POWER switch. Please note that changes will not be saved if you reset or turn off the console without first ejecting the DVD.

Custom settings (Custom Setup)

“Custom Setup” allows you to set the playback conditions.

The default settings are underlined.

Select “Custom Setup” in the Setup display.

■ Pause Mode

Selects the picture in pause mode.

- **Auto**: a picture, including subjects that move dynamically, is output without any jitter. Normally select this position.
- **Frame**: a picture including subjects that do not move dynamically is output with high resolution.

■ Parental Control

Playback of some DVDs can be limited depending on the age of the users.

The “Parental Control” function allows you to set a playback limitation level.

Sets a password and playback limitation level which prevent children from viewing certain content on the DVD.

Select “Custom Setup” in the Setup display.

- 1 Select “Parental Control” using the directional buttons, then press the X button.

■ When you have not entered a password

The display for entering a password appears.



■ When you have already registered a password

The display for confirming the password appears. Skip step 2.

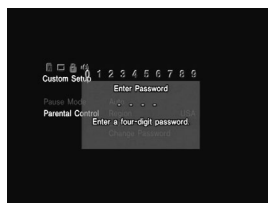

- 2 Enter a password in 4 digits using the number buttons.



- 3 To confirm your password, enter it again using the number buttons.

You can set the Parental Control level and change the password.

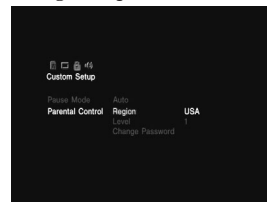

- 4 Select “Region” using the directional buttons, then press the X button.

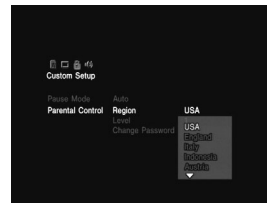

- 5 Select a geographic region to set the standard Parental Control level for that region using the directional buttons, then press the X button.

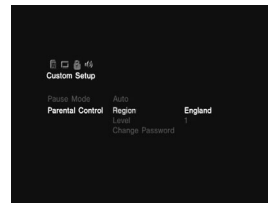

- 6 Select “Level” using the directional buttons, then press the X button.

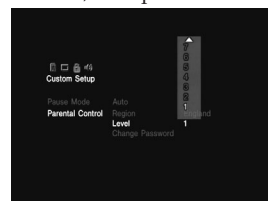

- 7 Select the level you want using the directional buttons, then press the X button.

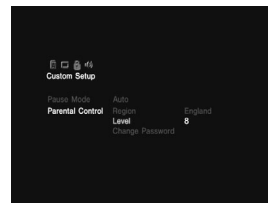

The lower the value, the more strict the limitation.

To turn off the Parental Control function and play the DVD after entering your password

Set “Level” to “Off” in step 7, then press the X button.

To change the password

- 1 After step 3, select “Change Password” using the directional buttons, then press the X button.

The display for changing the password appears.

- 2 Follow steps 2 and 3 to enter a new password.

Playing a disc which is protected by Parental Control

- 1 Insert the disc and press the START button.

The Parental Control display appears.

- 2 Enter your four-digit password using the number buttons.

The player starts playback.

When you stop playing the DVD, the Parental Control level returns to the original setting.

If you forget your password

Press the SELECT button and enter the four-digit number “7444” whenever the Parental Control display asks you for your password. The old password is deleted.

Notes

- When you play DVDs which do not have the Parental Control function, playback cannot be limited on this player.
- If you do not set a password, you cannot change the settings for Parental Control.
- Depending on the DVD, you may be asked to change the Parental Control level while playing the disc. In this case, enter your password, then change the level. When you stop playing the DVD, the Parental Control level returns to the original setting.

After changing DVD settings

To save your changes, be sure to eject the DVD before pressing the ⏻/RESET button or turning off the unit with the MAIN POWER switch. Please note that changes will not be saved if you reset or turn off the console without first ejecting the DVD.

Audio Settings (Audio Setup)

"Audio Setup" allows you to adjust your audio settings according to the playback conditions. The default settings are underlined.

Select "Audio Setup" in the Setup display.

■ Audio Digital Out

Switches the methods of outputting audio signals when you connect with equipment like the following.

- Digital equipment such as a receiver (amplifier) with a digital connector
- Audio equipment with a built-in decoder (Dolby Digital, DTS or MPEG)
- A DAT or MD player, via the DIGITAL OUT (OPTICAL) connector using an optical digital cable.

For connection details, see page 6. You cannot adjust "Dolby Digital," "DTS" and "MPEG" if you set "DIGITAL OUT (OPTICAL)" to "Off."

■ DIGITAL OUT (OPTICAL)

Selects whether to output signal via the DIGITAL OUT (OPTICAL) connector.

- On : select this when you connect with an optical digital cable (sold separately). Normally select this option. When you select "On," you can set "Dolby Digital," "DTS" and "MPEG."
- Off : select this when you do not want sound signal to be output via the DIGITAL OUT (OPTICAL) connector.

Note

When you select "Off," you cannot set "Dolby Digital," "DTS" and "MPEG."

■ Dolby Digital

Selects the Dolby Digital signals to be output via the DIGITAL OUT (OPTICAL) connector.

- On : when the console is connected to audio equipment with a built-in Dolby Digital decoder. If the console is connected to audio equipment without a built-in Dolby Digital decoder, do not turn this option on. Otherwise, when you play the Dolby Digital sound track, a loud noise (or no sound) will come out from the speakers, possibly hurting your ears or damaging the speakers.
- Off : when the console is connected to audio equipment without a built-in Dolby Digital decoder.

■ DTS

Selects the DTS signals to be output via the DIGITAL OUT (OPTICAL) connector.

- On : when the console is connected to audio equipment with a built-in DTS decoder. If the console is connected to audio equipment without a built-in DTS decoder, do not turn this option on. Otherwise, when you play the DTS sound track, a loud noise (or no sound) will come out from the speakers, possibly hurting your ears or damaging the speakers.
- Off : when the console is connected to audio equipment without a built-in DTS decoder.

■ MPEG

Selects the MPEG AUDIO signals to be output via the DIGITAL OUT (OPTICAL) connector.

- On : when the console is connected to audio equipment with a built-in MPEG decoder. If the console is connected to audio equipment without a built-in MPEG decoder, do not turn this option on. Otherwise, when you play the MPEG sound track, a loud noise (or no sound) will come out from the speakers, possibly hurting your ears or damaging the speakers.
- Off : when the console is connected to audio equipment without a built-in MPEG decoder.

■ Audio Track Auto Select Mode

Gives the sound track which contains the highest number of channels priority when you play a DVD on which multiple audio formats (PCM, DTS, Dolby Digital or MPEG AUDIO format) are recorded.

- On : priority given.
- Off : no priority given.

Notes

- When you set this item to "On," the language may change depending on the "Audio" settings in "Language Setup." The "Audio Track Auto Select Mode" setting has higher priority than the "Audio" settings in "Language Setup" (page 16).
- If you set "DIGITAL OUT (OPTICAL)" to "On" and "DTS" to "Off" in "Audio Setup," the DTS sound track is not played even if you set this item to "On" and the highest-numbered audio channel is recorded in DTS format.
- If PCM, DTS, Dolby Digital and MPEG AUDIO sound tracks have the same number of channels, the console selects PCM, Dolby Digital, DTS and MPEG AUDIO sound tracks in this order.
- Depending on the DVD, the audio channel with priority may be predetermined. In this case, you cannot give priority to the DTS, Dolby Digital or MPEG AUDIO format by selecting "On."

■ DVD Volume

If the audio output level of the DVD is low, you can turn up the volume of the DVD. (Note: DIGITAL OUT (OPTICAL) must be set to "Off" to access this function).

- +2 : you can turn up the volume.
- +1 : you can turn up the volume.
- Standard : original audio volume. Normally select this position.

Note

Depending on the DVD, the sound may be distorted if you select "+1" or "+2."

After changing DVD settings

To save your changes, be sure to eject the DVD before pressing the /RESET button or turning off the unit with the MAIN POWER switch. Please note that changes will not be saved if you reset or turn off the console without first ejecting the DVD.

This product incorporates copyright protection technology that is protected by method claims of certain U.S. patents and other intellectual property rights owned by Macrovision Corporation and other rights owners. Use of this copyright protection technology must be authorized by Macrovision Corporation, and is intended for home and other limited viewing uses only unless otherwise authorized by Macrovision Corporation. Reverse engineering or disassembly is prohibited.



Please double check

- **If you experience any of the following difficulties while using the console, use this troubleshooting guide to help remedy the problem. Should any problem persist, please contact the appropriate PlayStation® customer service helpline which can be found:**
 - on the customer registration card;
 - within every PlayStation® and PlayStation®2 format software manual.
- **Make sure the AC power cord is connected to the console and the mains, and the TV (or VCR) or the supplied accessories are connected to the console correctly.**
- **In rare instances, certain DVD videos may not operate properly with PlayStation®2. This is primarily due to variations in the manufacturing process or software encoding of the DVD video software. If you experience problems, try restarting your DVD video. If problems persist, for more information call the publisher of the DVD video or contact the appropriate PlayStation® customer service helpline which can be found on the customer registration card.**

Power

The power is not turned on.

- ➔ Make sure the AC power cord is connected securely.
- ➔ The console is not turned on. Turn on the console using the MAIN POWER switch on the back of the console.

Picture

There is no picture.

- ➔ Make sure the console is connected to the TV (or VCR) with the AV Cable (integrated audio/video).
- ➔ Make sure the console and the TV (or VCR) are turned on.
- ➔ Make sure you have selected the video input on the TV (or VCR).
- ➔ Make sure the AV Cable (integrated audio/video) is connected securely.
- ➔ Make sure the inserted disc can be played with this console (see page 3).
- ➔ Make sure the disc is placed with the label side facing up. (when using a disc with a label)
- ➔ The disc is not inserted correctly.
- ➔ The console is in pause mode.
- ➔ Try another set of AV Cables.

Picture noise appears.

- ➔ The console is placed on an unstable surface. Place the console on a stable and flat surface. Do not shake or vibrate the console.
- ➔ Clean the disc.
- ➔ Moisture has condensed inside the console (see page 2).
- ➔ If the video signal from the console has to go through the VCR to get to the TV, the copy protection applied to some DVD videos could affect picture quality. When playing a DVD video, connect the console to the TV directly (see pages 4 and 5).

The aspect ratio cannot be changed according to the TV when playing wide screen DVD videos.

- ➔ Depending on the disc, the aspect ratio is fixed.
- ➔ Make sure the console is connected to the TV directly. (The selector or receiver (amplifier) may be connected between the console and the TV.)
- ➔ Depending on the TV, the aspect ratio is fixed.

Sound

There is no sound.

- ➔ Make sure the console is connected to the TV (or VCR) with the AV Cable (integrated audio/video).
- ➔ Make sure the console and the TV (or VCR) are turned on.
- ➔ Make sure you have selected the video input on the TV (or VCR).
- ➔ Make sure the TV volume is set properly or "mute" is not selected on the TV.
- ➔ Make sure the AV Cable (integrated audio/video) is connected securely.
- ➔ Make sure the inserted disc can be played with this console (see page 3).
- ➔ Make sure the disc is placed with the label side facing up. (when using a disc with a label)
- ➔ Make sure you have connected the console to the audio input connectors on the receiver (amplifier) correctly. Refer also to the instructions supplied with your amplifier.
- ➔ Try another set of AV Cables.
- ➔ Check the speaker connections and settings. Refer also to the instructions supplied with your amplifier.
- ➔ Make sure you select the appropriate input on the receiver (amplifier) so that you can listen to sound from the console. Refer also to the instructions supplied with your amplifier.
- ➔ The console is in pause mode.
- ➔ The console is in search/slow-motion mode (when playing a DVD video).
- ➔ The system setting is not correct for when the console is connected to audio equipment with DIGITAL OUT (OPTICAL) connectors (see page 6).

Poor sound quality.

- ➔ The console is placed on an unstable surface. Place the console on a stable and flat surface. Do not shake or vibrate the console.
- ➔ Clean the disc.
- ➔ Moisture has condensed on the disc (see page 2).

- ➔ You are playing an audio CD or a DVD with DTS sound tracks. You can play an audio CD or a DVD with DTS sound tracks only when the console is connected to audio equipment with a DTS decoder.

The surround effect is difficult to hear when you are playing a DVD video with a Dolby Digital sound track.

- ➔ Check the speaker connections and settings. Refer to the operating manual of your receiver (amplifier).
- ➔ Depending on the DVD, the output signal may not comprise of the entire 5.1 channel range. It may be monaural or stereo even if the sound track is recorded in Dolby Digital.

The sound comes from the centre speaker only.

- ➔ Depending on the disc, the sound may come from the centre speaker only.

Operation

The controller does not function.

- ➔ Make sure the controller is connected to the console.
- ➔ Make sure the Analog Controller (DUALSHOCK®2) or the Analog Controller (DUALSHOCK®) is set to the appropriate mode for the software (see page 9).
- ➔ Try another set of controllers.

The software title does not start.

- ➔ Make sure the inserted disc can be played with this console (see page 3).
- ➔ Make sure the disc is placed with the label side facing up. (when using a disc with a label)
- ➔ Make sure the disc is inserted correctly.
- ➔ Clean the disc.
- ➔ Moisture has condensed on the disc (see page 2).
- ➔ Try another copy of the disc.

You cannot save data on the Memory Card (8MB) (for PlayStation®2) or Memory Card.

- ➔ Make sure the Memory Card (8MB) (for PlayStation®2) or Memory Card is inserted securely.

- ➔ Make sure you are playing the game correctly.
Refer to the appropriate software manual.
- ➔ Make sure there are empty blocks on the Memory Card (8MB) (for PlayStation®2) or Memory Card.
- ➔ Try another Memory Card (8MB) (for PlayStation®2) or Memory Card.

The console does not function properly.

- ➔ Static electricity, etc. may affect the console's operation.
Turn off the MAIN POWER switch and then turn it back on.

⏻ indicator flashes in red and the console does not work.

- ➔ A flashing red light indicates a console "fault" condition and the unit will not operate. Remove any obstructions from the vents to allow the console to cool down. Resume play after the console returns to standby mode.

The disc tray does not open.

- ➔ Make sure the AC power cord is connected securely.
- ➔ Make sure the console is turned on.
Turn on the console using the MAIN POWER switch on the back of the console.

DVD video operation

The console does not play from the beginning when playing a disc.

- ➔ Resume Play has been selected.
Press the Stop button before you start playing (see page 11).
- ➔ Depending on the disc, a Title menu or a DVD menu automatically appears.

The disc does not play even if the DVD title is selected.

- ➔ A Parental Control limit has been set on the disc (see page 11).

Playback stops automatically.

- ➔ The disc may contain an auto pause signal. While playing such a disc, the console stops playback at the signal.

You cannot perform some functions such as Stop, Search or Slow-motion Play.

- ➔ Depending on the disc, you may not be able to do some of the operations above.

The language for the sound track cannot be changed.

- ➔ Multilingual tracks are not recorded on the DVD.
- ➔ Changing the language for the track is prohibited on the DVD.

The subtitle language cannot be changed.

- ➔ Multilingual subtitles are not recorded on the DVD.
- ➔ Changing the language for the subtitles is prohibited on the DVD.

The subtitles cannot be turned off.

- ➔ Depending on the DVD, you may not be able to turn the subtitles off.

The angles cannot be changed when you play a DVD.

- ➔ Multi-angles are not recorded on the DVD.
- ➔ Changing the angles is prohibited on the DVD.

General

Power requirements	220-240 V AC, 50/60 Hz
Power consumption	50 W
Dimensions (approx.)	301 × 78 × 182 mm (w/h/d)
Mass (approx.)	2.2 kg
Operating Temperature	5°C-35°C
Laser diode properties	<ul style="list-style-type: none"> • Material: GaAlAs • Wavelength: λ=650/780 nm

Inputs/outputs on the console front

Controller port (2)
MEMORY CARD slot (2)
USB connector (2)
5400 i.LINK connector (1)

Inputs/Outputs on the console rear

AV MULTI OUT connector (1)
DIGITAL OUT (OPTICAL) connector (1)
EXPANSION BAY (1)

Supplied accessories

See page 4.

Optional accessories

SCPH-110 E	Analog Controller (DUALSHOCK®)
SCPH-1020 EHI	Memory Card
SCPH-1090 E	Mouse
SCPH-10010 E	Analog Controller (DUALSHOCK®2)
SCPH-10020 E	Memory Card (8MB) (for PlayStation®2)
SCPH-10030 E	AV Cable (integrated audio/video)
SCPH-10040 E	Vertical Stand (for PlayStation®2)
SCPH-10060 E	S VIDEO Cable
SCPH-10072 C	RFU Adaptor
SCPH-10090 E	Multitap (for PlayStation®2)
SCPH-10100 E	Component AV Cable (for PlayStation®2)
SCPH-10110 E	Horizontal Stand (for PlayStation®2)
SCPH-10130 E	AV Adaptor (with S VIDEO OUT connector)
SCPH-10142	Euro-AV Cable
SCPH-10172	DVD Remote Control (for PlayStation®2) with IR Receiver Unit

Design and specifications are subject to change without notice.

Chapter (page 14)

Sections of a movie or a music piece on a DVD that are smaller than titles. A title is composed of several chapters. Each chapter is assigned a chapter number enabling you to locate the chapter you want.

Dolby Digital (page 18)

Digital audio compression technology developed by Dolby Laboratories. This technology conforms to 5.1-channel surround sound. The rear channel is stereo and there is a discrete subwoofer channel in this format. Dolby Digital provides the same 5.1 discrete channels of high quality digital audio found in Dolby Digital cinema audio systems. Good channel separation is realised because all of the channel data is recorded discretely and processed in digital.

DTS (page 18)

Digital audio compression technology that Digital Theater Systems, Inc. developed. This technology conforms to 5.1-channel surround sound. The rear channel is stereo and there is a discrete subwoofer channel in this format. DTS provides the same 5.1 discrete channels of high quality digital audio. Good channel separation is realised because all of the channel data is recorded discretely and processed in digital.

DVD (page 3)

A disc that contains up to 8 hours of moving pictures even though its diameter is the same as a CD. The data capacity of a single-layer and single-sided DVD is 4.7 GB which is 7 times that of a CD. The data capacity of a dual-layer and single-sided DVD is 8.5 GB, a single-layer and double-sided DVD is 9.4 GB, and a dual-layer and double-sided DVD is 17 GB. The picture data uses the MPEG 2 format, one of the worldwide standards of digital compression technology. The picture data is compressed to about 1/40 of its original size. The DVD also uses a variable rate coding technology that changes the data to be allocated according to the status of the picture. Audio data is recorded in Dolby Digital as well

as in PCM, allowing you to enjoy a more real audio presence.

Furthermore, various advanced functions such as the multi-angle, multilingual, and Parental Control functions are provided with the DVD.

MPEG AUDIO (page 18)

International standard coding system to compress audio digital signals authorised by ISO/IEO.

Multi-angle function (page 13)

Various angles for the scene (viewpoints of the video camera) are recorded on some DVDs.

Multilingual function (page 13)

Several languages for the audio track or subtitles in a picture are recorded on some DVDs.

Parental Control (page 17)

A function of the DVD used to limit playback of the disc according to the age of the user and the limitation level in each country. The limitation varies from disc to disc; when it is activated, playback can be completely prohibited, violent scenes are skipped or replaced with other scenes, and so on.

Title (page 13)

The longest section of a movie or a music piece on a DVD; a movie, etc., for a picture piece on video software; or an album, etc., for a music piece on audio software. Each title is assigned a title number enabling you to locate the title you want.

GUARANTEE

Thank you for buying this Product.

Sony Computer Entertainment Europe ("SCEE") will, for a period of 1 (one) year from the date of original purchase, repair or (at SCEE's option) replace any component part of this Product, free of charge, where it is faulty due to defective materials or workmanship. Replacement will be with a new or refurbished component or unit, at SCEE's option.

This Guarantee is in addition to your statutory consumer rights (under applicable law) and does not affect them in any way.

Sony Computer Entertainment Europe
30 Golden Square, London W1F 9LD UK

IMPORTANT

1. If you need to claim under this Guarantee, please call your local Customer Service Helpline (listed on the Customer Registration Card and in a current software manual) for return instructions and other guidance.
2. This Guarantee is only valid:
 - i. in Austria, Belgium, France, Germany, Italy, Luxembourg, the Netherlands, Portugal, Spain and Switzerland;
 - ii. when the original sales receipt or invoice (indicating the date of purchase and retailer's name) is presented together with the faulty Product (and has not been altered or defaced since the date of original purchase);
 - iii. when the Guarantee seal on the Product has not been damaged or removed.
3. You may not claim under this Guarantee when the Product is damaged as a result of:
 - i. commercial use, accident, fair wear and tear or misuse (including, without limitation, failure to use this Product for its normal purpose and/or in accordance with instructions on proper use and maintenance, or installation or use in a manner inconsistent with applicable local technical or safety standards);
 - ii. use in conjunction with any unauthorised peripheral (including, without limitation, game enhancement devices, adaptors and power supply devices);
 - iii. any adaptation or adjustment to, or alteration of, this Product carried out for any reason, and whether properly carried out or not;
 - iv. maintenance or repairs carried out other than by an authorised service facility.

4. Where permitted under applicable law, this Guarantee will be your sole and exclusive remedy for breach of any warranty, guarantee or condition, express or implied, in respect of this Product and neither SCEE nor any other Sony entity, or their suppliers or authorised service facilities, will be liable for any incidental or consequential loss or damage.

If this Product needs any repair which is not covered by this Guarantee, please call your local Customer Service Helpline for advice. If your home country is not one of those listed, please contact your retailer.

Please complete and return the enclosed (Freepost) Customer Registration Card.



Afin d'éviter tout risque d'incendie ou d'électrocution, n'exposez pas cet appareil à la pluie ou à l'humidité.

Afin d'éviter tout risque d'incendie ou d'électrocution, ne posez pas de récipients contenant du liquide sur la console.

Pour prévenir tout risque d'électrocution, ne démontez pas l'unité. Ne confiez l'entretien de la console qu'à un technicien qualifié.

Attention

L'utilisation d'instruments optiques avec ce produit présente des risques accrus pour les yeux. Le faisceau laser utilisé dans cet appareil étant dangereux pour les yeux, n'essayez pas de démonter le châssis.

Ne confiez l'entretien de l'appareil qu'à un technicien qualifié.

Veillez lire attentivement avant d'utiliser votre console PlayStation®2

Un petit nombre de personnes peuvent être en proie à des crises d'épilepsie en présence de lumières ou de sujets clignotants dans l'environnement quotidien. Ces personnes peuvent connaître ces crises en regardant leur téléviseur ou en jouant à des jeux vidéo, y compris les vidéos ou jeux DVD lus sur la console PlayStation®2. Les joueurs n'ayant jamais subi de telles crises peuvent cependant être sujets à l'épilepsie, sans pour autant que cela ait été décelé.

Consultez votre médecin avant d'utiliser la console PlayStation®2 si vous êtes sujet à l'épilepsie ou si vous avez connu certains des symptômes suivants en regardant votre téléviseur ou en jouant à des jeux vidéo : vision altérée, spasmes musculaires, autres mouvements involontaires, perte de conscience du cadre extérieur, confusion mentale et/ou convulsions.

CLASS 1 LASER PRODUCT
LASER KLASSE 1
LUOKAN 1 LASERLAITE
KLASS 1 LASERAPPARAT

Cet appareil appartient à la classe 1 LASER.



Cette étiquette est se trouve sur le couvercle du lecteur CD/DVD, dans le compartiment.

N'exposez pas la console à la fumée de cigarette ou à la poussière

En installant la console, évitez les endroits sujets à une fumée de cigarette ou à de la poussière excessive. Les résidus de fumée de cigarette ou l'accumulation de poussière sur les composants internes tels que la lentille peuvent provoquer une défaillance de la console.

Manipulation des disques

- Ne laissez pas les disques près d'une source de chaleur et ne les exposez pas au rayonnement direct du soleil ou à une humidité excessive.
- Rangez les disques dans leur boîtier lorsque vous ne les utilisez pas. Si vous empilez les disques ou les appuyez verticalement sans les ranger dans leur boîtier, vous risquez de les voiler.
- Ne touchez pas la surface du disque que vous manipulez, mais tenez-le par les bords.
- Ne collez aucun papier ou autocollant sur le disque.
- N'écrivez pas sur le disque à l'aide d'un marqueur, etc.
- Les traces de doigts ou la poussière accumulées sur le disque peuvent déformer l'image ou réduire la qualité du son. Assurez-vous que les disques sont toujours propres avant de les utiliser.
- Nettoyez les disques à l'aide d'un chiffon doux, en les essuyant délicatement du centre vers l'extérieur.
- N'utilisez aucun solvant, par exemple du benzène, aucun produit de nettoyage commercialisé non conçu pour l'utilisation de CD ni aucun vaporisateur antistatique conçu pour les disques vinyles étant donné qu'ils peuvent endommager les disques.

Ne touchez pas les connecteurs de la console

Ne touchez pas les parties métalliques et n'introduisez pas de corps étrangers dans les connecteurs de la console. Afin de protéger le connecteur du bus d'expansion situé à l'intérieur de l'EXPANSION BAY (baie d'expansion), gardez toujours le couvercle EXPANSION BAY en place à l'arrière de la console, lorsque la baie n'est pas utilisée.

Ne placez pas la console dans un endroit exceptionnellement chaud

Ne laissez pas la console dans une voiture dont les vitres sont fermées (plus particulièrement en été) car il existe un risque de voiler l'extérieur de la console ou d'engendrer un mauvais fonctionnement de la console.

Condensation d'humidité

Si vous transportez la console ou un disque directement d'un endroit froid à un endroit chaud, de l'humidité risque de se condenser sur l'objectif situé à l'intérieur de la console ou sur le disque. Le cas échéant, la console risque de ne pas fonctionner correctement. Dans ce cas, retirez le disque et ne le réintroduisez pas tant que l'humidité ne s'est pas évaporée (plusieurs heures peuvent être nécessaires). Si la console ne fonctionne toujours pas correctement, appelez la ligne du service consommateurs PlayStation® approprié que vous pourrez trouver :
- sur la carte d'enregistrement du client ;
- dans chaque manuel de logiciel au format PlayStation® et PlayStation®2.

Ne soumettez pas la console à des chocs physiques violents

Ne lancez pas et ne faites pas tomber la console ou ses accessoires et ne cognez pas la console ou ses accessoires contre d'autres objets. Lorsque vous transportez la console, ne la soumettez à aucun type de chocs physiques violents. Le disque risquerait d'être endommagé et la console risquerait de ne pas fonctionner correctement.

Évitez d'endommager l'extérieur de la console

N'appliquez aucun solvant et ne posez pas de matières caoutchouteuses ou vinyles sur la surface de la console pendant une période prolongée. La surface en plastique risquerait d'être endommagée ou la peinture risquerait de s'écailler.

Nettoyage de l'extérieur de la console

Lorsque vous nettoyez l'extérieur de la console, assurez-vous de mettre la console hors tension à l'aide de l'interrupteur d'alimentation principal (MAIN POWER) situé à l'arrière de la console et de déconnecter la fiche d'alimentation de la prise électrique.



- Lorsque l'extérieur de la console est sale, trempez un chiffon soyeux dans une solution détergente douce diluée avec de l'eau, essorez fermement le chiffon pour supprimer le liquide en excès, essuyez la zone concernée de l'extérieur et finissez de l'essuyer à l'aide d'un chiffon sec.
- N'utilisez pas de benzine ni de diluant pour peinture pour nettoyer l'extérieur de la console étant donné que ces produits risquent d'endommager sa surface ou d'écailler sa peinture. Lorsque vous utilisez un chiffon à poussière traité chimiquement, suivez les instructions d'utilisation fournies avec ce chiffon.
- De la poussière peut s'accumuler dans les grilles d'aération avant et arrière de la console. Vérifiez-les de temps en temps et retirez toute poussière accumulée avec un aspirateur portable ou à basse puissance.



Ne démontez jamais la console

- Utilisez votre console PlayStation®2 conformément aux instructions données dans ce mode d'emploi. Aucune autorisation pour l'analyse ou la modification de la console PlayStation®2, ni pour l'analyse et l'utilisation de ses circuits internes n'est fournie.
- Il n'existe aucun composant réutilisable par l'utilisateur à l'intérieur de la console PlayStation®2. Tout démontage en annule la garantie. En outre, il existe un risque d'exposition à des radiations (laser) ainsi qu'à des chocs électriques.

Remarques sur la sécurité lors de l'utilisation des Manette Analogique (DUALSHOCK®2) et Manette Analogique (DUALSHOCK®)

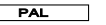
- Arrêtez d'utiliser cet appareil immédiatement si vous commencez à vous sentir fatigué ou si vous éprouvez une sensation ou une douleur désagréable dans vos mains et/ou bras pendant que vous utilisez la manette. Si les symptômes persistent, consultez un médecin.
- N'essayez pas de faire fonctionner la manette autrement qu'avec vos mains. Ne portez pas la manette à proximité de votre tête, visage ou de tout os d'une autre partie de votre corps.
- La fonction de vibration de la Manette Analogique (DUALSHOCK®2) ou de la Manette Analogique (DUALSHOCK®) peut aggraver les blessures. N'utilisez pas la fonction de vibration de la Manette Analogique (DUALSHOCK®2) et de la Manette Analogique (DUALSHOCK®) prise en charge par logiciel si vous souffrez d'une affection dans les os ou les articulations de vos mains ou de vos bras.
- N'utilisez pas la Manette Analogique (DUALSHOCK®2) ou la Manette Analogique (DUALSHOCK®) avec un logiciel prenant en charge la fonction de vibration si vous avez des blessures ou des affections osseuses ou musculaires sur vos doigts, vos mains, vos poignets ou vos bras. La vibration de la manette risque d'aggraver vos symptômes.
- Évitez toute utilisation prolongée de la Manette Analogique (DUALSHOCK®2) et de la Manette Analogique (DUALSHOCK®). Faites une pause toutes les 30 minutes environ.

	DVD-ROM au format PlayStation®2	CD-ROM au format PlayStation®2	CD-ROM au format PlayStation®
Logo du disque	“PS”, logo PlayStation®2 et désignation 	“PS”, logo PlayStation®2 et désignation 	Logo PlayStation® et désignation 
Couleur du disque	Argent	Bleu	Noir
Contenu	Audio et vidéo		
Taille du disque	12 cm		



	CD Audio		DVD vidéo	
Logo du disque			 <small>Le logo "DVD VIDEO" est une marque commerciale.</small>	
Contenu	Audio		Audio et vidéo	
Taille du disque	12 cm	8 cm*1 (mini CD)	12 cm	8 cm*2
Temps de lecture	74 min.*3	20 min.*3	Environ 4 heures (simple face) / Environ 8 heures (double face)	Environ 80 min. (simple face) / Environ 160 min. (double face)

*1 Lorsque vous installez votre console verticalement et lisez un CD audio 8 cm, assurez-vous d'utiliser l'adaptateur optionnel.

*2 Lorsque vous lisez un DVD vidéo 8 cm, installez toujours la console horizontalement.

*3 Le temps de lecture peut varier suivant le CD audio.

Systèmes DVD vidéo et restrictions régionales

- Cette console est conforme à la norme de diffusion PAL. Il est impossible de lire des disques enregistrés pour d'autres normes de diffusion (comme NTSC) à l'aide de cette console (sauf si le disque NTSC affiche  et que le téléviseur utilisé est compatible NTSC).
- Certains DVD vidéo portent des numéros de région tels que . Le nombre indiqué au milieu du symbole représente le numéro de région des lecteurs DVD sur lesquels il est possible de lire le disque. Il est impossible de lire les DVD vidéo qui ne portent pas ce symbole ou sur lesquels n'est pas indiqué le chiffre 2 sur votre console.
- Il est également possible de lire les DVD qui portent le symbole  sur cette console. Si vous essayez de lire tout autre DVD, le message "Ce disque ne peut être lu en raison de restrictions territoriales" s'affiche sur l'écran.

- Certains DVD dépourvus de symbole de code région risquent tout de même d'être l'objet de restrictions de zone et par conséquent, d'être impossible à lire sur cette console.

Remarque sur la lecture des DVD vidéo

Cette console lit les DVD tels qu'ils sont conçus par leurs fabricants. Certaines fonctionnalités de lecture de la console peuvent ne pas avoir été incorporées dans un DVD et par conséquent ne pas être disponibles avec certains logiciels. Pour tous renseignements, veuillez vous reporter aux instructions fournies avec les DVD.

Disques de forme spéciale

N'utilisez pas de CD aux formes irrégulières (tels que les disques en forme de cœur ou d'étoile) car ils risquent de provoquer un dysfonctionnement de la console.



AVERTISSEMENT

22

Précautions

22

Démarrage rapide

Disques pouvant être lus par votre console PlayStation®2

23



Raccordement

Vérification du contenu de la boîte

24

Positionnement de la console

24

Raccordement de votre console PlayStation®2 à un téléviseur

24

Raccordement de composants audio numériques

26

Raccordement d'autres périphériques numériques

26

Utilisation du menu principal

27

Comment jouer

28

Utilisation de la Manette Analogique

29

Utilisation des Memory Cards (Cartes Mémoire)

30

Lecture d'un CD audio

30

Lecture d'un DVD vidéo

31

Utilisation de différentes fonctions avec le Panneau de commandes

32

Réglages et ajustements du lecteur DVD

35

Guide de dépannage

39

Spécifications

40

Glossaire

41

GARANTIE

41



Jeu / CD Audio



DVD vidéo



Informations complémentaires



Vérifiez que vous êtes en possession des accessoires suivants :

- Console

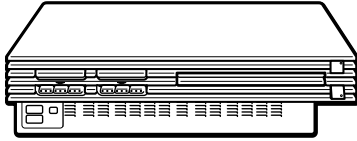

- Manette Analogique (DUALSHOCK®2)

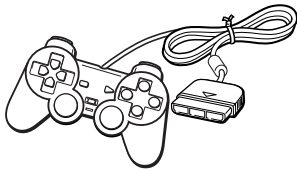

- Mode d'emploi

- Cordon d'alimentation

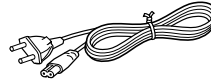

- Fiche du connecteur Euro-AV



- Câble AV (audio/vidéo intégrés)

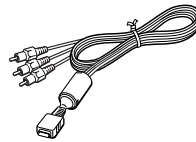

Positionnement de la console

Vous pouvez positionner la console soit horizontalement, soit verticalement.

Lorsque vous positionnez la console verticalement, utilisez le Socle vertical (pour PlayStation®2 SCPH-10040 E (vendu séparément)).

Lorsque vous installez la console horizontalement, utilisez le Socle horizontal (pour PlayStation®2 SCPH-10110 E (vendu séparément)).



Position horizontale

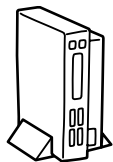

Position verticale

Remarques

- Ne placez pas la console dans une position autre qu'horizontale ou verticale, car cela risque de l'endommager.
- Ne modifiez pas la position de la console (passage d'une position horizontale à une position verticale ou vice versa) pendant qu'elle fonctionne. Le disque risquerait d'être endommagé et la console risquerait de ne plus fonctionner correctement.

Le logo de la gamme de produits "PS" est situé sur le compartiment à disque

Il est possible de faire pivoter le logo de la gamme de produits "PS" situé sur le compartiment à disque afin de l'adapter à la position horizontale ou verticale de la console.

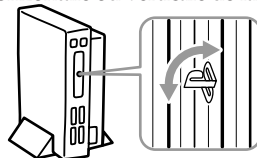

Raccordement de votre console

Cette section explique la méthode de raccordement pour l'écoute des sons à travers les haut-parleurs de votre téléviseur.

Si vous souhaitez raccorder l'équipement audio à des connecteurs numériques, voir "Raccordement de composants audio numériques" page 26.

Raccordement à un téléviseur à l'aide d'une entrée audio/vidéo

Raccordez votre console PlayStation®2 à un téléviseur à l'aide du Câble AV (audio/vidéo intégrés). Lors de la connexion des câbles, assurez-vous de les brancher aux plots appropriés en respectant les couleurs des composants : jaune (vidéo) sur jaune, rouge (audio droit) sur rouge et blanc (audio gauche) sur blanc.

Après le raccordement

Réglez le téléviseur sur le mode d'entrée vidéo approprié. Reportez-vous au mode d'emploi du téléviseur.

Lors du raccordement à un téléviseur 16:9

Réglez le paramètre de "Taille de l'écran" du menu configuration du système sur "16:9". Pour obtenir des détails sur le menu configuration du système, reportez-vous à la page 27.

Si votre téléviseur est monophonique

Ne raccordez pas la fiche rouge. Si vous souhaitez entendre les sons gauches et droits sur un téléviseur monophonique, utilisez un câble audio de type 2 fiches phono - 1 fiche phono (stéréo en mono) disponible dans le commerce (vendu séparément).

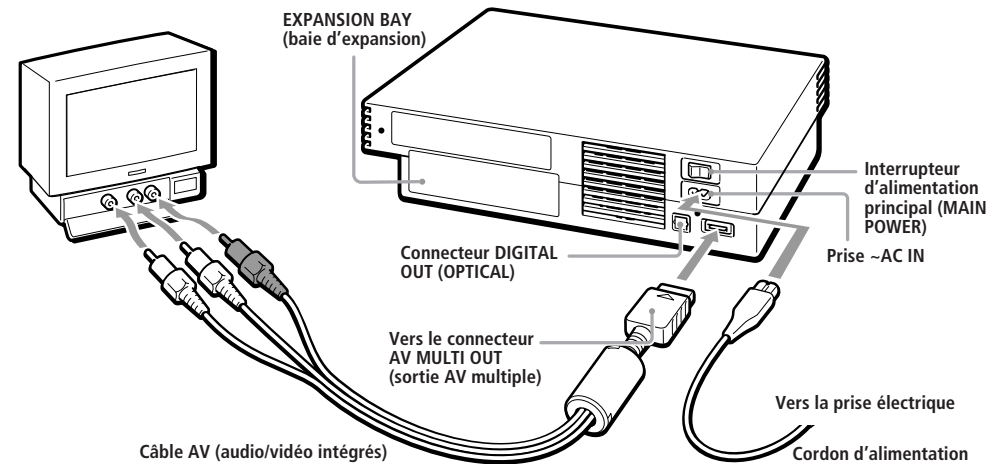

Avertissement sur les images statiques

Les images statiques, fixes comme les menus DVD, les affichages de configuration ou les images "en pause" peuvent laisser de façon permanente, une image floue sur l'écran du téléviseur si elles sont laissées pendant un certain temps.

Les téléviseurs à projection sont plus susceptibles de faire cela que les autres types d'affichage. N'utilisez pas la console de telle sorte que cela puisse survenir.

Remarque sur l'effet de sautillerment

Certains téléviseurs ou moniteurs peuvent subir un effet de sautillerment sur leurs images lors de l'utilisation de la console PlayStation®2. Cela ne révèle pas un problème avec votre console PlayStation®2 ni avec sa fabrication. Le téléviseur est à l'origine de ce problème technique. Si vous rencontrez un tel problème avec votre téléviseur/moniteur, appelez la ligne du service consommateurs PlayStation® approprié que vous pourrez trouver :
 - sur la carte d'enregistrement du client ;
 - dans chaque manuel de logiciel au format PlayStation® et PlayStation®2.

Raccordement à un magnétoscope

Raccordez votre console PlayStation®2 à votre magnétoscope à l'aide du Câble AV (audio/vidéo intégrés) fourni et faites correspondre les couleurs des prises aux prises du magnétoscope. Si votre magnétoscope est monophonique, ne raccordez pas la prise rouge. Toutefois, lors de la lecture d'un DVD vidéo, ne raccordez pas la console au magnétoscope. Dans le cas contraire, la qualité de l'image peut baisser. Raccordez directement la console au téléviseur.

Pendant la lecture d'un DVD vidéo

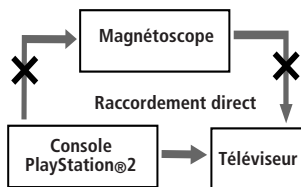

Après le raccordement

Réglez votre téléviseur et votre magnétoscope de manière adéquate. Reportez-vous aux modes d'emploi du téléviseur et du magnétoscope.

Raccordement à un téléviseur à l'aide d'un connecteur d'entrée S VIDEO

Raccordez votre console PlayStation®2 au connecteur d'entrée S VIDEO du téléviseur en utilisant le Câble S VIDEO SCPH-10060 E (vendu séparément). Vous obtiendrez ainsi une image de meilleure qualité qu'en utilisant le câble AV (audio/vidéo intégrés).

Après le raccordement

Réglez le téléviseur sur le mode d'entrée vidéo approprié (tel que "S VIDEO").

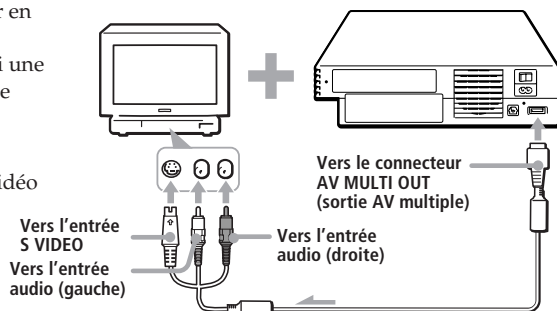

Raccordement à un téléviseur avec une entrée d'antenne

Raccordez la console PlayStation®2 à l'entrée d'antenne du téléviseur à l'aide de l'Adaptateur RFU SCPH-10072 C (vendu séparément). Dans ce cas, le son sera monophonique.

Après le raccordement

Utilisez la fréquence 36 de votre téléviseur.

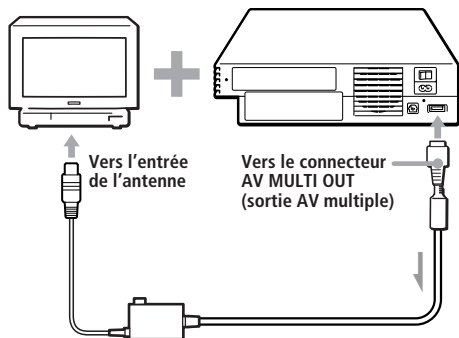

Raccordement à un téléviseur doté d'un connecteur Euro-AV à l'aide d'une fiche du connecteur Euro-AV

Raccordez votre console PlayStation®2 au connecteur Euro-AV (Péritel) du téléviseur en utilisant la fiche du connecteur Euro-AV et le Câble AV (audio/vidéo intégrés), en vous assurant de bien faire correspondre les fiches en couleurs du Câble AV aux plots correspondants de la fiche du connecteur.

Après le raccordement

Réglez le téléviseur sur le mode d'entrée vidéo approprié. Reportez-vous au mode d'emploi du téléviseur.

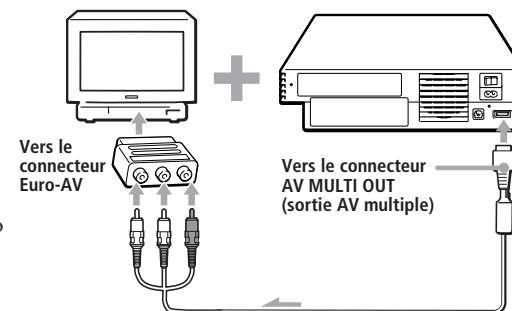

Raccordement à un téléviseur doté d'un connecteur Euro-AV à l'aide du Câble Euro-AV

Vous pouvez améliorer la qualité de l'image en utilisant le Câble Euro-AV SCPH-1052. Raccordez votre console PlayStation®2 au connecteur Euro-AV du téléviseur.

Après le raccordement

Réglez le téléviseur sur le mode d'entrée vidéo approprié. Reportez-vous au mode d'emploi du téléviseur.

Remarque

Le Câble Euro-AV peut être utilisé uniquement avec la sortie vidéo pour les logiciels au format PlayStation®2 et PlayStation®.

Important!

Pour lire les DVD vidéo avec la console PlayStation®2, veuillez utiliser un autre câble compatible avec les sorties vidéo au format PlayStation®2, par exemple un Câble AV (audio/vidéo intégrés), un Adaptateur RFU ou un Câble S VIDEO.

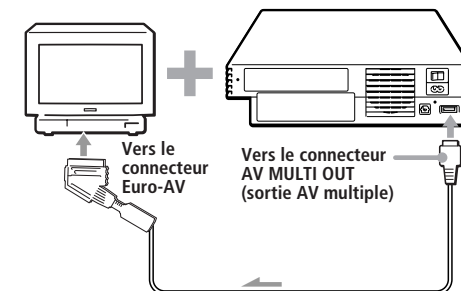

Lors de la première mise sous tension de la console

L'écran de configuration initial apparaît. Réglez "Langue", "Fuseaux horaires" et "Type d'heure" en fonction des instructions affichées à l'écran.

Ces réglages pourront être modifiés ultérieurement dans le menu configuration du système. Pour plus de détails, reportez-vous à la section "Utilisation du menu configuration du système", page 27.

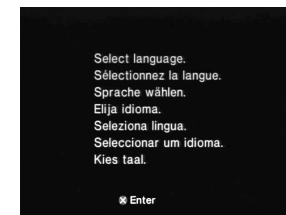

Cette section explique comment raccorder votre console PlayStation®2 à un appareil audio à l'aide de connecteurs numériques (comme la sortie optique Dolby Digital (AC-3)). À l'aide de récepteurs et d'amplificateurs numériques, vous pouvez tirer le meilleur parti des fonctions de son multi-plage et de son spatial.

Raccordement à un récepteur ou amplificateur, lecteur "MD (Minidisc)", lecteur "DAT (Digital Audio Tape)" avec connecteur numérique

Branchez un câble numérique optique (disponible dans le commerce) à votre appareil audio. Dans le menu configuration du système, réglez "DIGITAL OUT (OPTICAL)" sur "Activé(e)". Il s'agit du réglage par défaut. Pour obtenir des détails sur le menu configuration du système, reportez-vous à la page 27.

Panneau arrière

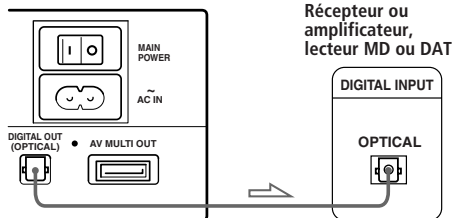

Remarques

- Reportez-vous également aux instructions fournies avec le composant à raccorder.
- Vous ne pouvez pas effectuer directement des enregistrements audio numériques de disques enregistrés au format Dolby Digital, DTS ou MPEG AUDIO à l'aide d'un lecteur MD ou DAT.

Raccordement d'un composant audio doté d'un décodeur DTS*, Dolby Digital** ou MPEG intégré (DVD vidéo uniquement)

Le raccordement à un équipement audio à l'aide d'un décodeur DTS, Dolby Digital ou MPEG intégré (vendu séparément) permet de lire du son enregistré sur un DVD vidéo au format Dolby Digital (AC-3), DTS ou MPEG AUDIO pour reproduire un effet d'écoute obtenu dans un théâtre ou une salle de concert.

Branchez le composant via le connecteur DIGITAL OUT (OPTICAL) à l'aide d'un câble numérique optique (vendu séparément).

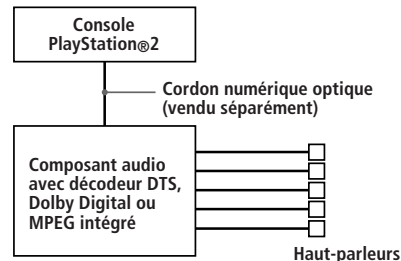

Réglages du lecteur DVD sur la console PlayStation®2

Certains réglages du lecteur DVD sont nécessaires en fonction des composants à connecter. Pour obtenir des détails sur l'affichage des réglages, reportez-vous à la page 35.

• Raccordement d'un composant audio doté d'un décodeur DTS intégré

Réglez le paramètre "DIGITAL OUT (OPTICAL)" sur "Activé(e)", puis le paramètre "DTS" sur "Activé(e)" sur l'écran "Réglage audio".

• Raccordement d'un composant audio doté d'un décodeur Dolby Digital intégré

Réglez le paramètre "DIGITAL OUT (OPTICAL)" sur "Activé(e)", puis le paramètre "Dolby Digital" sur "Activé(e)" sur l'écran "Réglage audio".

• Raccordement d'un composant audio doté d'un décodeur MPEG intégré

Réglez le paramètre "DIGITAL OUT (OPTICAL)" sur "Activé(e)", puis le paramètre "MPEG" sur "Activé(e)" sur l'écran "Réglage audio".

Remarque

Reportez-vous aux instructions sur le fonctionnement et la configuration de l'appareil audio à raccorder.

* "DTS" et "DTS Digital Out" sont des marques commerciales de Digital Theater Systems Inc.

** Fabriqué sous licence de Dolby Laboratories. "Dolby" et le symbole représentant un double D sont des marques commerciales de Dolby Laboratories. Travaux confidentiels non publiés. © 1992-1997 Dolby Laboratories. Tous droits réservés.

Raccordement d'un périphérique à l'aide de l'interface USB (Universal Serial Bus)

Il est possible d'utiliser les deux connecteurs USB situés à l'avant de la console pour raccorder des périphériques compatibles USB. Reportez-vous également aux instructions fournies avec le périphérique à raccorder.

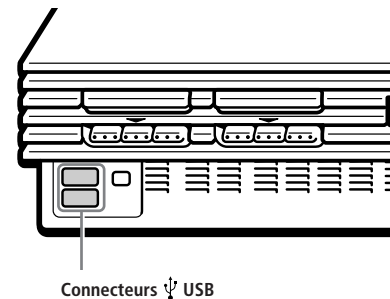

Remarque

Tous les produits compatibles USB ne fonctionnent pas avec la console PlayStation®2. Reportez-vous au manuel de l'utilisateur du produit compatible USB approprié pour obtenir des informations supplémentaires.

Raccordement d'un périphérique à l'aide de l'interface i.LINK

Il est possible d'utiliser le connecteur S400 i.LINK situé à l'avant de la console pour raccorder un périphérique (IEEE 1394) compatible i.LINK. Reportez-vous également aux instructions fournies avec le périphérique à raccorder.

Le connecteur S400 i.LINK n'alimente pas les périphériques externes. Certains périphériques externes qui nécessitent une alimentation à partir du connecteur S400 i.LINK ne fonctionneront donc pas correctement lorsqu'ils seront raccordés à la console PlayStation®2.

Le connecteur S400 i.LINK de la PlayStation®2 prend en charge des vitesses de transfert allant jusqu'à 400 Mbps. Cependant, la vitesse de transfert réelle varie en fonction de celle du périphérique compatible i.LINK raccordé.

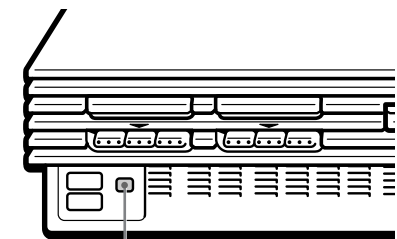

Remarque

Tous les produits i.LINK ne fonctionnent pas avec la console PlayStation®2. Reportez-vous également au manuel de l'utilisateur du produit i.LINK approprié pour obtenir des informations supplémentaires.

i.LINK est une marque commerciale de la norme IEEE 1394-1995 et de ses révisions.

i.LINK et le logo i.LINK "i" sont des marques commerciales.

Lorsque vous mettez la console sous tension sans avoir inséré préalablement de disque, le menu principal apparaît sur l'écran du téléviseur.



Vous pouvez alors passer au menu configuration du système ou à l'écran navigateur depuis le menu principal.

Utilisation du menu configuration du système

Avec le menu configuration du système, vous pouvez accéder à la configuration du système de votre console PlayStation®2. Ces paramètres sont sauvegardés même si vous mettez la console hors tension.

- Sélectionnez "Configuration du Système" en utilisant les touches directionnelles haut et bas puis appuyez sur la touche X. Le menu configuration du système apparaît sur l'écran du téléviseur.
- Sélectionnez le réglage que vous souhaitez configurer en utilisant les touches directionnelles haut et bas puis appuyez sur la touche X.

Les paramètres par défaut sont soulignés.

■ Configuration de l'heure

Permet de régler l'heure.

- A l'aide des touches directionnelles haut et bas, choisissez le jour puis appuyez sur la touche directionnelle droite. Suivez la même procédure pour régler le mois, l'année, l'heure, les minutes et les secondes. Pour revenir au menu précédent, appuyez sur la touche directionnelle gauche.
- Appuyez sur la touche X au signal d'une autre horloge.

Il vous est possible d'apporter des réglages supplémentaires à l'heure

Sélectionnez "Configuration de l'heure" en utilisant les touches directionnelles haut et bas, puis appuyez sur la touche Δ. Vous pouvez à présent régler les éléments suivants.

Affichage de l'heure

- Horloge à 24 heures
- Horloge à 12 heures

Affichage de la date

- JJ/MM/AAAA
- AAAA/MM/JJ
- MM/JJ/AAAA

Fuseaux horaires

Sélectionnez votre pays ou votre région afin de régler le fuseau horaire correct.

Type d'heure

Vous pouvez choisir l'heure effective avec cette option.

- Heure d'hiver (heure standard)
- Heure d'été

■ Taille de l'écran

Sélectionnez le mode d'affichage en fonction du format du téléviseur à raccorder.

- 4:3 : sélectionnez cette option lorsque vous raccordez la console à un téléviseur standard.
- Plein écran : sélectionnez cette option lorsque vous raccordez la console à un téléviseur standard. Les bandes noires situées en haut et en bas de l'écran disparaissent alors.
- 16:9 : sélectionnez cette option lorsque vous raccordez la console à un téléviseur au format 16:9 ou à un téléviseur qui affiche des images en mode élargi.

■ DIGITAL OUT (OPTICAL)

Pour sélectionner d'émettre les signaux via le connecteur DIGITAL OUT (OPTICAL) (sortie numérique optique).

- Activé(e) : sélectionnez cette option lorsque vous utilisez un câble optique numérique (vendu séparément) pour raccordement. En règle générale, sélectionnez cette option.
- Désactivé(e) : lorsque vous sélectionnez cette option, les signaux sonores ne sont pas transmis via le connecteur DIGITAL OUT (OPTICAL).

■ Sortie vidéo

Si votre téléviseur, votre moniteur ou votre projecteur possède un connecteur d'entrée RGB ou des connecteurs d'entrée vidéo (Y, Cb/Pb, Cr/Pr) conformes aux signaux de sortie de la console, réglez cette option. Lors du raccordement de la console en utilisant le Câble AV (audio/vidéo intégrés) fourni ou le Câble S VIDEO (vendu séparément), il n'est pas nécessaire de choisir cette option.

- Y Cb/Pb Cr/Pr : sélectionnez cette option lorsque vous raccordez la console à des connecteurs d'entrée de composant vidéo sur votre téléviseur.
- RGB : sélectionnez cette option lorsque vous raccordez la console à des connecteurs d'entrée RGB sur votre téléviseur.

Remarque

Vous pouvez lire des logiciels au format PlayStation® et PlayStation®2 soit au format RGB, soit au format Y Cb/Pb Cr/Pr. Toutefois, la console PlayStation®2 est conçue pour

remplacer le réglage "Sortie vidéo" du menu configuration du système et émettre tous les logiciels vidéo DVD en Y Cb/Pb Cr/Pr.

La couleur est déformée lorsque vous réglez cette option sur "RGB" et lisez un DVD.

■ Langue

Permet de sélectionner la langue d'affichage à l'écran.

- Anglais
- Français
- Espagnol
- Allemand
- Italien
- Néerlandais
- Portugais

Utilisation de l'écran navigateur

L'écran navigateur vous permet de réaliser les opérations suivantes.

- Vérification/copie/suppression de données de jeu de la Memory Card (Carte Mémoire) (8 MB) (pour PlayStation®2) ou la Memory Card (Carte Mémoire)
- Démarrage d'un logiciel au format PlayStation® ou PlayStation®2
- Lecture d'un CD audio
- Lecture d'un DVD vidéo

Sélectionnez "Navigateur" en utilisant les touches directionnelles haut et bas puis appuyez sur la touche X.

L'écran navigateur apparaît sur le téléviseur.

La Memory Card (Carte Mémoire) (8 MB) (pour PlayStation®2), la Memory Card (Carte Mémoire) ou les disques insérés dans la console sont affichés sous la forme d'icônes.

Vérification/copie/suppression de données de jeu

Vous pouvez copier des données de jeu depuis une Memory Card (Carte Mémoire) (8 MB) (pour PlayStation®2) ou d'une Memory Card (Carte Mémoire) sur une autre ou vous pouvez supprimer des données que vous ne voulez plus garder.

Cependant, vous ne pouvez pas copier des données de jeu d'un logiciel au format PlayStation®2 sur une Memory Card (Carte Mémoire) SCPH-1020 EHI.

Insérez préalablement une Memory Card (Carte Mémoire) (8 MB) (pour PlayStation®2) ou une Memory Card (Carte Mémoire).

- Sélectionnez l'icône de Memory Card (Carte Mémoire) (8 MB) (pour PlayStation®2) ou de Memory Card (Carte Mémoire) sur laquelle sont stockées les données de jeu que vous souhaitez vérifier/copier/supprimer puis appuyez sur la touche X.
- Vérifiez/copiez/supprimez ensuite les données de jeu en suivant les instructions qui apparaissent à l'écran.

Remarque

Tout en copiant ou supprimant les données de jeu, ne retirez pas la Memory Card (Carte Mémoire) (8 MB) (pour PlayStation®2) ou la Memory Card (Carte Mémoire).

Vérification des informations de version

Il vous est possible de vérifier la version de la console, du navigateur, du lecteur CD, du lecteur PlayStation® et du lecteur DVD.

Appuyez sur la touche Δ dans le menu principal.

Fonction d'auto-diagnostic

La console PlayStation®2 régle automatiquement les configurations de la console pour la meilleure lecture du disque possible. Vous pouvez toutefois utiliser la fonction d'auto-diagnostic manuellement au besoin.

- Sélectionnez "Console" en utilisant les touches directionnelles et appuyez sur la touche Δ.
- Sélectionnez "Activé" en utilisant les touches directionnelles et appuyez sur la touche X.
- Insérez un disque. La console lance automatiquement le diagnostic.

Remarque

Le réglage de diagnostic revient automatiquement sur "Désactivé" (réglage par défaut) lorsque vous appuyez sur le bouton ○/RESET ou lorsque vous lancez la lecture d'un disque au format PlayStation®, PlayStation®2 ou d'un DVD vidéo.

Réglage du Lecteur PlayStation®

Le "Lecteur PlayStation®" est un programme permettant le chargement de logiciel au format PlayStation®.

- Sélectionnez "Lecteur PlayStation®" en utilisant les touches directionnelles et appuyez sur la touche Δ.
- Sélectionnez le réglage que vous souhaitez en utilisant les touches directionnelles puis appuyez sur la touche X.

Vitesse du disque

- Normale : en règle générale, sélectionnez cette position.
- Rapide : le temps de chargement d'un disque au format PlayStation® peut être raccourci. Cependant, en fonction du disque, ce réglage peut n'avoir aucun effet sur le temps de chargement ou même provoquer un mauvais chargement du disque. Dans ce cas, sélectionnez "Normale".

Textures

- Standard : en règle générale, sélectionnez cette position.
- Lisse : permet de lisser l'affichage de certains disques au format PlayStation®. En fonction du disque, ce réglage peut n'avoir aucun effet. Dans ce cas, sélectionnez "Standard".

Remarque

Le réglage "Lecteur PlayStation®" revient automatiquement au "Normale/Standard" (réglage par défaut) lorsque vous appuyez sur le bouton ○/RESET ou mettez la console hors tension.



Démarrage d'un jeu

- 1 Mettez la console sous tension à l'aide de l'interrupteur d'alimentation principal (MAIN POWER) situé à l'arrière de la console.

L'indicateur  (veille) situé à l'avant de la console s'allume en rouge pour indiquer que la console est désormais en mode de veille.

- 2 Appuyez sur le bouton  (veille)/RESET.

L'indicateur  devient vert et l'écran de démarrage s'affiche.

- 3 Branchez la Manette Analogique (DUALSHOCK®2) ou la Manette Analogique (DUALSHOCK®) dans la console.

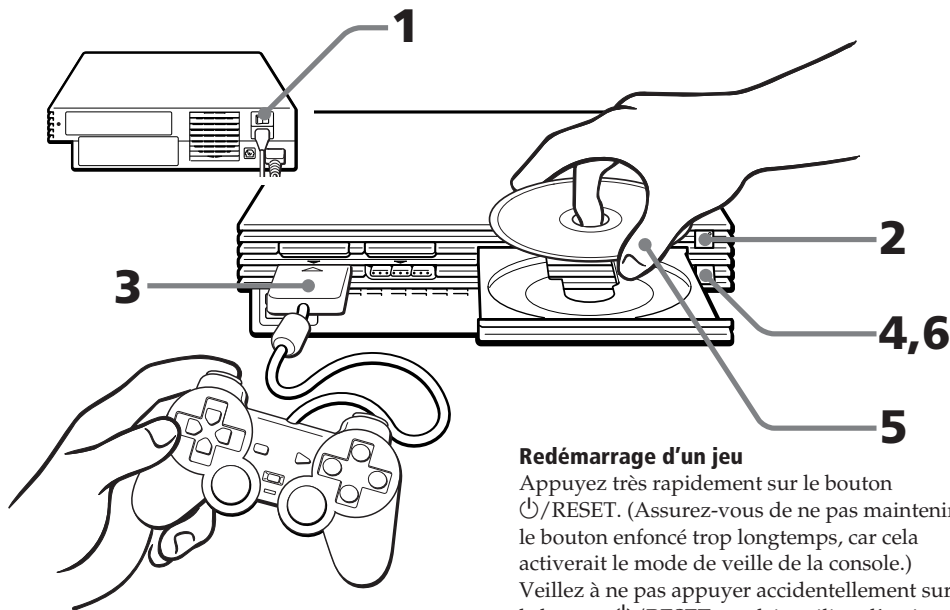

- 4 Appuyez sur le bouton  (ouvrir).

Le compartiment à disque s'ouvre.

- 5 Introduisez un disque, face étiquetée orientée vers le haut.



- 6 Appuyez sur le bouton .

Le compartiment à disque se referme. L'écran ② ou ③ s'affiche et vous pouvez démarrer le jeu.

Remarque

Réglez la Manette Analogique (DUALSHOCK®2) ou la Manette Analogique (DUALSHOCK®) en fonction du mode approprié pour le logiciel (page 29). Reportez-vous au manuel du logiciel approprié pour obtenir des détails.

Redémarrage d'un jeu

Appuyez très rapidement sur le bouton  /RESET. (Assurez-vous de ne pas maintenir le bouton enfoncé trop longtemps, car cela activerait le mode de veille de la console.) Veillez à ne pas appuyer accidentellement sur le bouton  /RESET en plein milieu d'un jeu. Le cas échéant, le jeu serait relancé.

Ecrans affichés lors du démarrage

Lorsque vous mettez la console sous tension sans avoir introduit un disque au préalable L'écran ① apparaît.

- Lorsque vous introduisez un disque au format PlayStation®2 ou PlayStation® une fois que l'écran ① s'est affiché, l'écran ② ou ③ s'affiche et vous pouvez commencer à jouer.
- Vous pouvez basculer vers le menu configuration du système ou l'écran navigateur à partir de l'écran ① (pour obtenir des détails, reportez-vous à la section "Utilisation du menu principal" page 27).

Lorsque vous mettez la console sous tension après avoir introduit un disque

En fonction du type de disque introduit, l'écran ②, ③ ou ④ s'affiche.

Si l'écran ④ s'affiche, il est possible que le disque introduit ne soit pas un disque au format PlayStation® ou PlayStation®2. Vérifiez le type du disque (page 23).

- ① Aucun disque n'est introduit (menu principal).



- ② Un DVD-ROM / CD-ROM au format PlayStation®2 est introduit.







- ③ Un CD-ROM au format PlayStation® est introduit.



- ④ Un disque non pris en charge par la console PlayStation®2 est introduit.



Arrêt d'un jeu

- 1 Appuyez sur le bouton . Le compartiment à disque s'ouvre.
- 2 Retirez le disque.
- 3 Appuyez sur le bouton . Le compartiment à disque se referme.
- 4 Appuyez sur le bouton  /RESET pendant environ deux secondes. L'indicateur  devient rouge et la console entre en mode de veille.

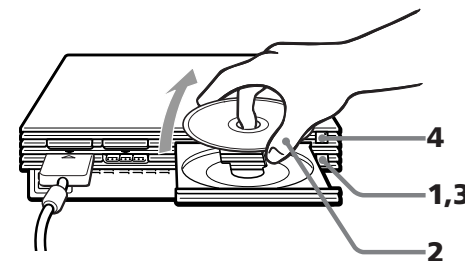

Lorsque vous avez l'intention de ne pas jouer pendant une période prolongée

Mettez la console hors tension à l'aide de l'interrupteur d'alimentation principal (MAIN POWER) situé à l'arrière de la console et débranchez la fiche d'alimentation de la prise électrique.

Passage d'un jeu à un autre

Il n'est pas nécessaire de mettre la console hors tension lorsque vous souhaitez changer de jeu.

- 1 Appuyez sur le bouton .
Le compartiment à disque s'ouvre.
- 2 Retirez le disque.
- 3 Placez un nouveau disque dans le compartiment à disque.
- 4 Appuyez sur le bouton .
Le compartiment à disque se referme.
- 5 Appuyez sur le bouton /RESET très rapidement pour réinitialiser.
(Attention : si vous maintenez le bouton /RESET enfoncé trop longtemps, cela fait passer la console en mode de veille.)
Après l'affichage des écrans de démarrage, l'écran ② ou ③ s'affiche et le jeu commence.

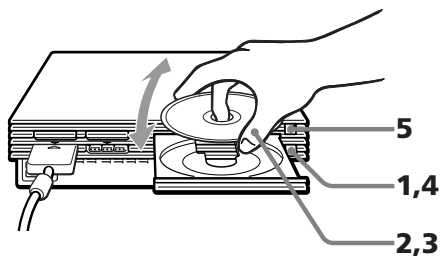

Remarque

Pour un jeu multi-disques, suivez les étapes 1 à 4 pour changer les disques. Reportez-vous au manuel du logiciel pour obtenir des détails.

Différences entre la Manette Analogique (DUALSHOCK®2) et la Manette Analogique (DUALSHOCK®)

① Manette Analogique (DUALSHOCK®2) (fournie/vendue séparément)

- La Manette Analogique (DUALSHOCK®2) peut être utilisée avec des logiciels au format PlayStation®2 et PlayStation®.
- Vous pouvez permuter entre les modes numérique et analogique. Lorsque la manette est en mode analogique, les touches et les joysticks suivants peuvent fonctionner en mode analogique selon les fonctions prises en charge par le titre de logiciel. Reportez-vous au manuel du logiciel pour obtenir des détails.

Logiciel au format PlayStation®2

Touches directionnelles / touches Δ , \circ , \times , \square / joystick analogique gauche / joystick analogique droit / touches L1, R1, L2, R2

Logiciel au format PlayStation®

Joystick analogique gauche / joystick analogique droit

- Vous pouvez utiliser la fonction de vibration.

② Manette Analogique (DUALSHOCK®) (vendue séparément)

- La Manette Analogique (DUALSHOCK®) correspond aux logiciels au format PlayStation®2 et PlayStation®.

- Vous pouvez permuter entre les modes numérique et analogique. Lors de la permutation en mode analogique, vous pouvez bénéficier de l'opération analogique des joysticks analogiques gauche et droit.

Logiciel au format PlayStation®2

Joystick analogique gauche / joystick analogique droit

Logiciel au format PlayStation®

Joystick analogique gauche / joystick analogique droit

- Vous pouvez utiliser la fonction de vibration.

Permutation et indicateur de mode

Pour commuter la Manette Analogique (DUALSHOCK®2) et la Manette Analogique (DUALSHOCK®) d'un mode à l'autre, appuyez sur la touche de mode ANALOG (analogique). A chaque fois que vous appuyez sur la touche de mode ANALOG (analogique), le mode change comme suit :

Mode numérique (indicateur : éteint)



Mode analogique (indicateur : rouge)

Remarque

Sélectionnez le mode d'utilisation approprié. Notez cependant que certains logiciels effectuent ce réglage automatiquement. Dans ce cas, le logiciel annule l'action de la touche de mode ANALOG (analogique). Pour obtenir des détails, reportez-vous au manuel du logiciel.

Fonction de vibration

La Manette Analogique (DUALSHOCK®2) et la Manette Analogique (DUALSHOCK®) disposent toutes les deux d'une fonction de vibration lorsque la fonction est prise en charge par le titre de logiciel. Il est possible de régler la fonction de vibration sur Activé(e) ou Désactivé(e) sur les écrans du menu options du logiciel utilisé.

Remarques

- Lorsque la Manette Analogique (DUALSHOCK®2) et la Manette Analogique (DUALSHOCK®) ne sont pas utilisées, mettez la console hors tension ou débranchez la manette de la console.
- Avant d'utiliser la fonction de vibration, veuillez lire la section "Remarques sur la sécurité lors de l'utilisation de la Manette Analogique (DUALSHOCK®2) et la Manette Analogique (DUALSHOCK®)" page 22.

Avant d'utiliser la Manette Analogique (DUALSHOCK®2) et la Manette Analogique (DUALSHOCK®)

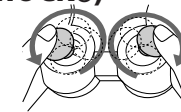

Après avoir mis la console sous tension et avant de commencer à jouer, faites pivoter les joysticks analogiques gauche et droit une fois à l'aide de vos pouces. Pour ceci, ne tordez pas les joysticks analogiques mais faites-les pivoter comme si vous dessiniez un cercle. (voir l'illustration ci-dessus).

Mode numérique (indicateur : éteint)

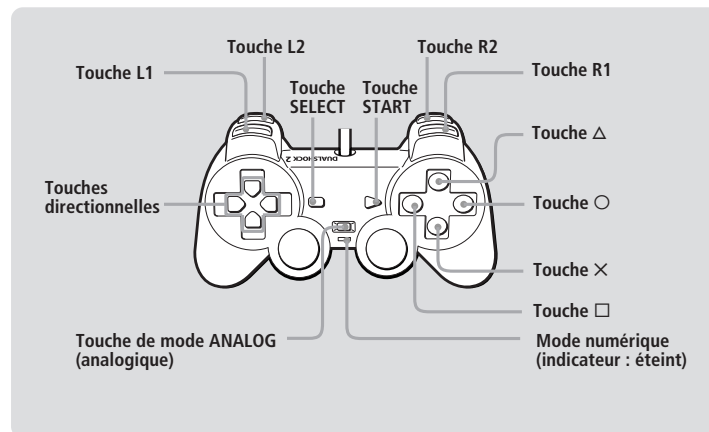

Mode analogique (indicateur : rouge)

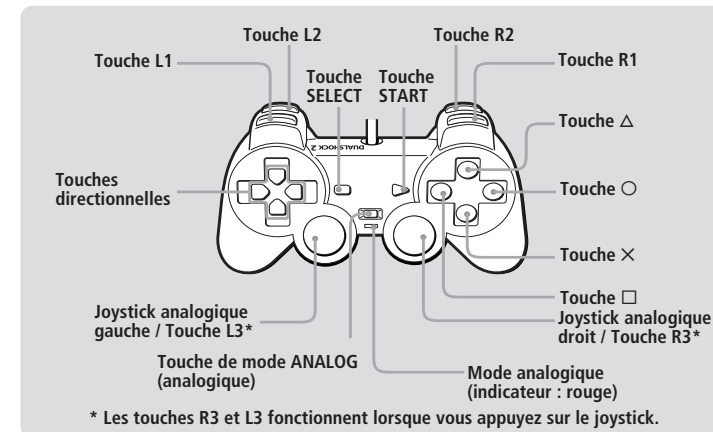

* Les touches R3 et L3 fonctionnent lorsque vous appuyez sur le joystick.

Vous pouvez sauvegarder et charger des jeux et d'autres données à l'aide de la Memory Card (Carte Mémoire) (8 MB) (pour PlayStation®2) ou de la Memory Card (Carte Mémoire) (chacune vendue séparément).

Différences entre la Memory Card (Carte Mémoire) (8 MB) (pour PlayStation®2) et la Memory Card (Carte Mémoire)

Lorsque vous jouez avec un logiciel au format PlayStation®2, utilisez la Memory Card (Carte Mémoire) (8 MB*) (pour PlayStation®2) (①).

Lorsque vous jouez avec un logiciel au format PlayStation®, utilisez la Memory Card (Carte Mémoire) (②).

Pour la console de jeux PlayStation®, les unités de données de jeu sont décrites en tant que "blocs de mémoire". Pour la console PlayStation®2, il s'agit de "KB" (Kilo-octets).

*8 MB = 8 000 KB

① Memory Card (Carte Mémoire) (8 MB) (pour PlayStation®2) (vendue séparément)

La Memory Card (Carte Mémoire) (8 MB) (pour PlayStation®2) peut sauvegarder et charger des données de jeu des logiciels au format PlayStation®2. Chaque Memory Card (Carte Mémoire) (8 MB) (pour PlayStation®2) peut sauvegarder environ 8 MB de données de jeu, mais certaines données peuvent être utilisées en tant qu'informations de contrôle de fichier. La Memory Card (Carte Mémoire) (8 MB) (pour PlayStation®2) utilise MagicGate, une technologie qui contribue à la protection des droits d'auteur du contenu par cryptage de données et par authentification du matériel.

MAGICGATE est un terme qui désigne une technologie de protection de droits d'auteurs développée par le Groupe Sony. **MAGICGATE** ne garantit pas la compatibilité avec d'autres produits portant la marque commerciale "MagicGate".

② Memory Card (Carte Mémoire) (vendue séparément)

La Memory Card (Carte Mémoire) peut sauvegarder et charger des données de jeu des logiciels au format PlayStation®. Chaque Memory Card (Carte Mémoire) peut sauvegarder 120 KB (15 blocs de mémoire) de données de jeu.

Remarque

Vous ne pouvez pas copier de données dans la Memory Card (Carte Mémoire) (8 MB) (pour PlayStation®2) ou la Memory Card (Carte Mémoire) qui ne dispose pas de mémoire disponible suffisante. Avant de jouer, vérifiez l'espace nécessaire pour l'enregistrement du jeu ainsi que l'espace disponible sur la Memory Card (Carte Mémoire) (8 MB) (pour PlayStation®2) ou Memory Card (Carte Mémoire). Consultez le manuel du logiciel approprié pour déterminer la quantité d'espace nécessaire pour l'enregistrement des données d'un jeu particulier.

Insertion de la Memory Card (Carte Mémoire) (8 MB) (pour PlayStation®2) et de la Memory Card (Carte Mémoire)

Introduisez la Memory Card (Carte Mémoire) (8 MB) (pour PlayStation®2) ou la Memory Card (Carte Mémoire) dans la fente pour MEMORY CARD (carte mémoire), en orientant la flèche vers le haut.

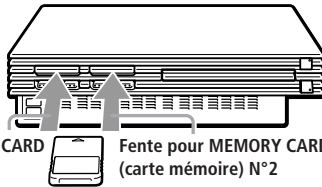

Fente pour MEMORY CARD (carte mémoire) N°1

Fente pour MEMORY CARD (carte mémoire) N°2

Remarques sur l'utilisation de la Memory Card (Carte Mémoire) (8 MB) (pour PlayStation®2) et de la Memory Card (Carte Mémoire) avec un Multitap

- Lorsque vous utilisez le logiciel au format PlayStation®2, utilisez le Multitap (pour PlayStation®2) SCPH-10090 E. Lorsque vous utilisez un logiciel au format PlayStation®, utilisez le Multitap SCPH-1070 EH.
- Lorsque vous insérez le Multitap SCPH-1070 EH dans le port de manette N°1, n'insérez pas la Memory Card (Carte Mémoire) (8 MB) (pour PlayStation®2) ou la Memory Card (Carte Mémoire) dans la fente pour MEMORY CARD (carte mémoire) N°1 de la console PlayStation®2. Cette règle s'applique également lorsque vous insérez le Multitap dans le port de manette N°2. Le cas échéant, il se peut que les données soient perdues.

Copie/suppression de données de jeu

Vous pouvez copier des données de jeu d'une Memory Card (Carte Mémoire) (8 MB) (pour PlayStation®2) ou d'une Memory Card (Carte Mémoire) sur une autre, ou vous pouvez supprimer des données que vous ne voulez plus garder.

Cependant, vous ne pouvez pas copier des données de jeu d'un logiciel au format PlayStation®2 vers la Memory Card (Carte Mémoire).

Vous pouvez vérifier, copier et supprimer des données de jeu sur l'écran navigateur. Pour obtenir des détails sur le navigateur, reportez-vous à la section "Vérification/copie/suppression de données de jeu" à la page 27.

Remarque

Vous ne pouvez pas sauvegarder ou charger des données de jeu sur l'écran navigateur. Pour obtenir des détails sur l'enregistrement ou le chargement des données de jeu, reportez-vous au manuel du logiciel.

Lecture d'un CD audio

- 1 Appuyez sur le bouton (ouvrir). Le compartiment à disque s'ouvre.
- 2 Placez un disque sur le compartiment à disque, face imprimée orientée vers le haut.
- 3 Appuyez sur le bouton . Le compartiment à disque se referme.
- 4 Sélectionnez l'icône CD audio dans l'écran navigateur (page 27), puis appuyez sur la touche X. L'écran "CD audio" apparaît.
- 5 Sélectionnez l'icône numérotée en utilisant les touches directionnelles et appuyez sur la touche X. Le Panneau de commandes du CD apparaît et la lecture démarre.

Fonctionnement du Lecteur CD

Pendant la lecture d'un disque, sélectionnez à l'aide des touches directionnelles le bouton correspondant à l'action que vous souhaitez effectuer. Appuyez ensuite sur la touche X.

- ▶ : Lance la lecture.
- ⏸ : Marque une pause.
- : Arrête la lecture.
- ⏮ : Recherche le début de la plage en cours ou la plage précédente.
- ▶▶ : Avance rapide.
- ⏪ : Retour rapide.
- ▶▶▶ : Recherche le début de la plage suivante.

Disques de musique dotés de technologies de protection du droit d'auteur

La fonction de lecture des CD audio de ce produit a été conçue pour être conforme aux normes Disques Compacts (CD) en vigueur. Depuis peu, des maisons de disques ont mis sur le marché des disques de musique dotés de technologies de protection du droit d'auteur. Certains de ces disques de musique ne sont pas conformes aux normes CD et risquent de ne pas être lus par ce produit.

Lectures dans différents modes

Il vous est possible de modifier le mode de lecture. Par défaut, "Lecture Continue" est sélectionné pour "Mode de Lecture" et "Désactivé" est sélectionné pour "Mode Répétition".

Sélectionnez l'icône CD audio dans l'écran navigateur puis appuyez sur la touche Δ pour modifier les réglages. Pour lire les plages désirées dans un ordre spécifique

- 1 Sélectionnez "Mode de Lecture" en utilisant les touches directionnelles puis appuyez sur la touche X.
- 2 Sélectionnez "Programme" en utilisant les touches directionnelles gauche et droite et appuyez sur la touche X.
- 3 Sélectionnez le numéro de la plage puis appuyez sur la touche X. Répétez cette étape jusqu'à ce que vous ayez sélectionné toutes les plages que vous souhaitez lire.
- 4 Appuyez sur la touche O pour revenir à l'écran navigateur.

Pour lire les plages de manière aléatoire

- 1 Sélectionnez "Mode de Lecture" en utilisant les touches directionnelles puis appuyez sur la touche X.
- 2 Sélectionnez "Lecture Aléatoire" en utilisant les touches directionnelles gauche et droite et appuyez sur la touche X.
- 3 Appuyez sur la touche O pour revenir à l'écran navigateur.

Pour lire toutes les plages de manière répétée

- 1 Sélectionnez "Mode Répétition" en utilisant les touches directionnelles haut et bas puis appuyez sur la touche X.
- 2 Sélectionnez "Tout" en utilisant les touches directionnelles gauche et droite et appuyez sur la touche X.
- 3 Appuyez sur la touche O pour revenir à l'écran navigateur.

Pour lire une seule plage de manière répétée

- 1 Sélectionnez "Mode Répétition" en utilisant les touches directionnelles haut et bas puis appuyez sur la touche X.
- 2 Sélectionnez "1" en utilisant les touches directionnelles gauche et droite et appuyez sur la touche X.
- 3 Appuyez sur la touche O pour revenir à l'écran navigateur.



Lecture d'un DVD vidéo

En fonction du DVD vidéo que vous souhaitez lire, certaines opérations peuvent être différentes ou limitées. Reportez-vous aux instructions fournies avec votre disque.

1 Mettez la console sous tension à l'aide de l'interrupteur d'alimentation principal (MAIN POWER) situé à l'arrière de la console.

L'indicateur (veille) situé à l'avant de la console s'allume en rouge pour indiquer que la console est désormais en mode de veille.

2 Appuyez sur le bouton (veille) / RESET.

L'indicateur devient vert et l'écran de démarrage s'affiche.

3 Appuyez sur le bouton .

Le compartiment à disque s'ouvre.

4 Placez un disque sur le compartiment à disque, face imprimée orientée vers le haut.

5 Appuyez sur le bouton .

Le compartiment à disque se referme et la console lance la lecture.

Remarques

- En fonction du DVD, il est possible qu'un menu DVD ou qu'un menu de titre apparaisse (voir page 33).
- Si vous appuyez sur le bouton après la lecture, l'écran navigateur apparaît.
- Lors de la lecture d'un DVD vidéo, raccordez directement la console au téléviseur. Ne raccordez pas la console à un magnétoscope car la qualité de l'image pourrait diminuer.

Contrôle et Fonctionnement du lecteur DVD directement avec une manette

Il vous est possible de contrôler le lecteur DVD directement à l'aide des touches d'une manette lorsque le Panneau de commandes (page 32) n'est pas affiché. Vous pouvez aussi contrôler le lecteur DVD en utilisant la Télécommande DVD (pour PlayStation®2) (vendue séparément). Pour des instructions détaillées, veuillez vous reporter au mode d'emploi de la Télécommande DVD (pour PlayStation®2) avec Unité de Récepteur Infrarouge SCPH-10172.

Cette console est dotée d'un logiciel de lecteur DVD compatible avec la Télécommande DVD (pour PlayStation®2). Vous pouvez utiliser la Télécommande DVD (pour PlayStation®2) tout simplement en insérant l'unité de récepteur infrarouge (fournie avec la Télécommande DVD) dans un port de manette de la console. Aucune Memory Card (Carte Mémoire) (8 MB) (pour PlayStation®2) n'est nécessaire en utilisant la Télécommande DVD (pour PlayStation®2) avec cette console.

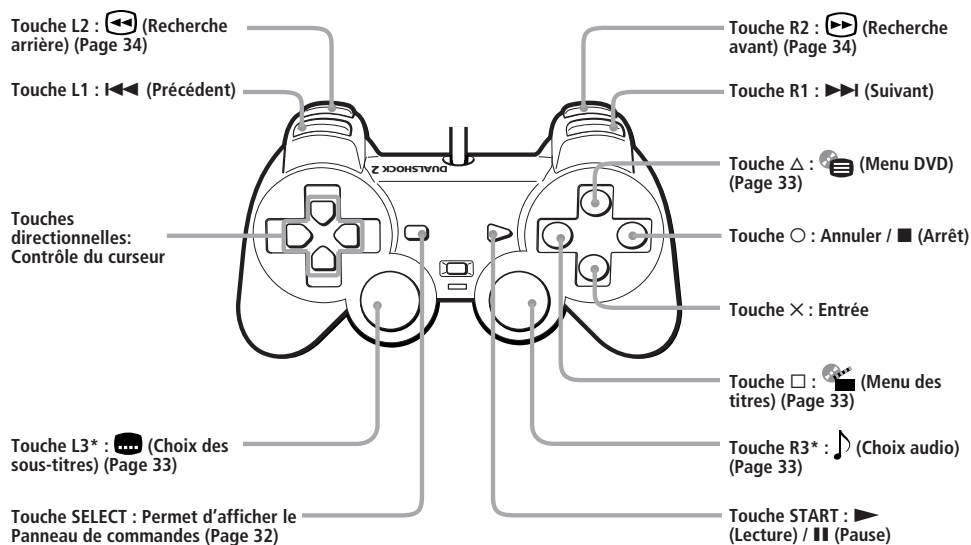

* Lorsque vous utilisez une manette ne disposant pas des touches L3 ou R3, vous pouvez sélectionner la fonction (Choix des sous-titres) ou la fonction (Choix audio) en utilisant le Panneau de commandes (voir page 32).

Pour	Opération
Arrêter	Appuyez sur la touche O.
Marquer une pause	Appuyez sur la touche START.
Reprendre la lecture après une pause	Appuyez sur la touche START.
Passer au chapitre suivant en mode de lecture continue	Appuyez sur la touche R1.
Revenir au chapitre précédent en mode de lecture continue	Appuyez sur la touche L1 deux fois.

Le menu à l'écran (Panneau de commandes) vous permet de profiter des options variées. Pour savoir comment utiliser le Panneau de commandes, reportez-vous à la page 32.

Reprise de la lecture depuis le point où vous avez arrêté le disque (Reprise de lecture)

Le lecteur garde en mémoire le point où vous avez arrêté la lecture du disque et vous pouvez reprendre la lecture à partir de ce point.

1..... Pendant la lecture d'un disque, appuyez sur la touche O pour arrêter la lecture.

Le message "Appuyez sur [Lecture] pour reprendre la lecture. Pour recommencer au début, appuyez sur [Arrêt], puis sur [Lecture]." apparaît et le Panneau de commandes (page 32) s'affiche sur l'écran du téléviseur.

Si le message "La fonction permettant de continuer ne peut être utilisée ici. La lecture va reprendre au début." apparaît, la fonction de reprise de lecture n'est pas disponible.

2..... Sélectionnez (Lecture) en utilisant les touches directionnelles et appuyez sur la touche X.

Le lecteur reprend la lecture à partir du point où vous l'avez arrêtée à l'étape 1.

Pour lire depuis le début du disque

Après l'étape 1, sélectionnez (Arrêt) et appuyez sur la touche X. L'endroit où vous avez arrêté la lecture est effacé. Sélectionnez (Lecture) et appuyez sur la touche X.

Remarques

- La fonction de reprise de lecture n'est pas disponible avec certains DVD.
- En fonction du point où vous avez arrêté la lecture, il est possible que le lecteur reprenne la lecture d'un endroit différent.
- L'endroit où vous avez arrêté la lecture est effacé lorsque :
 - vous ouvrez le compartiment à disque;
 - vous passez en mode de veille en appuyant sur le bouton /RESET à l'avant de la console et en le maintenant enfoncé;
 - vous mettez la console hors tension à l'aide de l'interrupteur d'alimentation principal (MAIN POWER) situé à l'arrière de la console;
 - vous lancez la lecture après avoir sélectionné un titre ou un chapitre.

Utilisation du Panneau de commandes

Le menu à l'écran (Panneau de commandes) vous permet de profiter d'options variées. Les fonctions disponibles varient en fonction du disque.

1 Appuyez sur la touche SELECT.

Le Panneau de commandes apparaît sur l'écran du téléviseur.



2 Sélectionnez l'option que vous souhaitez à l'aide des touches directionnelles.

3 Appuyez sur la touche X.

Pour obtenir plus de détails sur chacune des options du Panneau de commandes, reportez-vous aux pages 33 à 38.

La manette vous permet de sélectionner directement certaines options

Voir page 31.

Liste des options du Panneau de commandes



1 Menu DVD (page 33)

Certains DVD vous permettent de sélectionner le contenu du disque à l'aide d'un menu. Lorsque vous lisez ces DVD, il vous est possible de sélectionner, par exemple, la langue des sous-titres, la langue de la bande son, etc., à l'aide du menu DVD.

2 Menu des titres (page 33)

Un DVD est divisé en longues sections vidéo ou audio appelés "titres". Lorsque vous lisez un DVD contenant plusieurs titres, il vous est possible de sélectionner le titre que vous souhaitez lire à l'aide du menu des titres.

3 Retour (page 33)

Vous permet de revenir à l'écran précédent du menu DVD ou du menu des titres.

4 Choix audio (page 33)

Si le disque DVD contient des plages à plusieurs langues, vous pouvez sélectionner la langue de votre choix lors de la lecture du disque.

5 Choix d'angle de caméra (page 33)

Avec les DVD sur lesquels plusieurs angles pour une scène sont enregistrés, vous pouvez sélectionner les angles disponibles.

6 Choix des sous-titres (page 33)

Avec certains DVD sous-titrés en plusieurs langues, il vous est possible de modifier la langue des sous-titres à n'importe quel moment pendant la lecture ou de désactiver l'affichage des sous-titres.

7 Aller au titre (page 34)

Il vous est possible d'entrer le numéro du titre que vous souhaitez rechercher.

8 Réglages (page 35)

Cette option vous permet de réaliser une configuration initiale de la console, de modifier l'image et le son ainsi que de paramétrer les différentes sorties. Cette option vous permet également de choisir la langue des sous-titres et de configurer l'affichage, de restreindre la lecture de disques par des enfants, etc.

9 Affichage du chapitre (page 34)

Pendant la lecture d'un disque, il vous est possible de contrôler le numéro du titre et du chapitre en cours sur l'écran du téléviseur.

10 ? Aide (page 34)

La liste des touches d'accès direct de la manette est affichée sur l'écran du téléviseur.

11 Aller au chapitre (page 34) / Touches numérotées

Il vous est possible d'entrer le numéro du chapitre que vous souhaitez rechercher.

12 Précédent

Vous pouvez revenir au chapitre précédent en mode de lecture continue.

13 Recherche (page 34)

Vous permet de rechercher rapidement un point spécifique sur le DVD en contrôlant l'image.

14 Suivant

Vous pouvez aller au chapitre suivant en mode de lecture continue.

15 Lecture

16 Pause

17 Arrêt

18 Ralenti (page 34)

Vous pouvez rechercher un point particulier du DVD en regardant l'image au ralenti.

Utilisation du menu DVD

Certains DVD vous permettent de sélectionner le contenu du disque à l'aide d'un menu. Lorsque vous lisez ces DVD, il vous est possible de sélectionner par exemple la langue des sous-titres, la langue de la bande son, etc., à l'aide du menu DVD.

- Sélectionnez  (Menu DVD) en utilisant les touches directionnelles et appuyez sur la touche X.

Le menu DVD apparaît sur l'écran du téléviseur. Le contenu du menu varie en fonction du disque que vous lisez.

- Appuyez sur les touches directionnelles pour sélectionner l'option que vous souhaitez modifier.

- Pour modifier d'autres options, répétez l'étape 2.

- Appuyez sur la touche X.

Il vous est possible d'afficher directement le menu DVD

Appuyez sur la touche Δ de la manette lorsque le Panneau de commandes n'est pas affiché.

Si vous souhaitez sélectionner la langue du menu DVD

Vous pouvez changer ce réglage en choisissant "Sélection de la langue", puis "Menus DVD". Pour plus de détails, voir page 36.

Pour revenir à l'écran précédent du menu DVD

Sélectionnez  (Retour) et appuyez sur la touche X.

Cette fonction n'est pas disponible avec certains DVD.

Remarques

- Certains DVD ne possèdent pas de menu DVD.
- En fonction de votre DVD, il est possible qu'un "Menu DVD" soit simplement appelé "Menu" dans la documentation fournie avec votre disque.

Utilisation du menu des titres

Un DVD est divisé en longues sections vidéo ou audio appelées "titres". Lorsque vous lisez un DVD contenant plusieurs titres, il vous est possible de sélectionner le titre que vous souhaitez lire à l'aide du menu des titres.

- Sélectionnez  (Menu des titres) en utilisant les touches directionnelles et appuyez sur la touche X.

Le menu des titres apparaît à l'écran. Le contenu du menu varie en fonction du disque que vous lisez.

- Appuyez sur les touches directionnelles pour sélectionner le titre que vous souhaitez lire.

- Appuyez sur la touche X.

La console lance la lecture du titre sélectionné.

Il vous est possible d'afficher directement le menu des titres

Appuyez sur la touche □ de la manette lorsque le Panneau de commandes n'est pas affiché.

Pour revenir à l'écran précédent du menu des titres

Sélectionnez  (Retour) et appuyez sur la touche X.

Cette fonction n'est pas disponible avec certains DVD.

Remarques

- Il est possible que vous ne puissiez pas sélectionner de titres avec certains DVD.
- Sur certains DVD, le "Menu des titres" pourra simplement être appelé "Menu" ou "Titre" dans la documentation fournie avec le disque. "Appuyez sur ENTER" pourra apparaître sous la forme "Appuyez sur SELECT".

Modification de la langue pour la bande son

Si le disque DVD contient des plages en plusieurs langues, vous pouvez sélectionner la langue de votre choix lors de la lecture d'un disque DVD. Les langues que vous pouvez sélectionner diffèrent en fonction du DVD.

Sélectionnez  (Choix audio) en utilisant les touches directionnelles et appuyez sur la touche X.

Chaque fois que vous appuyez sur la touche X, la langue change.

Il vous est possible de sélectionner directement "Choix audio"

Appuyez sur la touche R3 de la manette alors que le Panneau de commandes n'est pas affiché. Chaque fois que vous appuyez sur la touche, la langue change.

Remarques

- Avec certains DVD, en raison de la programmation, vous risquez de ne pas pouvoir changer de langue même si des plages multilingues sont enregistrées.
- Pendant la lecture du DVD, le son pourra être modifié lorsque vous changez de titre.

Modification de l'angle de vue

Avec certains DVD filmés en plusieurs angles, il vous est possible de modifier l'angle de vue. Par exemple, pendant la lecture d'une scène présentant un train en mouvement, il vous est possible de choisir un angle de vue depuis l'avant du train, depuis la fenêtre gauche du train ou depuis la fenêtre droite sans que l'image ne saute ou que l'action ne soit interrompue.

Sélectionnez  (Choix d'angle de caméra) en utilisant les touches directionnelles et appuyez sur la touche X.

Chaque fois que vous appuyez sur la touche X, l'angle de vue change.

Remarques

- Le nombre d'angles de vue varie d'un disque à un autre ou d'une scène à une autre. Le nombre d'angles de vue pouvant être sélectionnés pour une scène correspond au nombre d'angles de vue filmés pour cette scène.
- En raison de la programmation sur certains DVD, vous risquez de ne pas pouvoir changer les angles même si plusieurs angles sont filmés.

Affichage de sous-titres

Avec certains DVD sous-titrés, il vous est possible d'activer ou de désactiver l'affichage des sous-titres pendant la lecture du DVD. Avec certains DVD sous-titrés en plusieurs langues, il vous est possible de modifier la langue des sous-titres à n'importe quel moment pendant la lecture ou de désactiver l'affichage des sous-titres selon vos souhaits. Par exemple, vous pouvez sélectionner une langue que vous êtes en train d'apprendre puis vous pouvez afficher les sous-titres pour une meilleure compréhension.

Sélectionnez  (Choix des sous-titres) en utilisant les touches directionnelles et appuyez sur la touche X.

Vous pouvez sélectionner la langue des sous-titres et les activer ou les désactiver. Les langues que vous pouvez sélectionner varient en fonction du DVD.

Il vous est possible de sélectionner directement l'option "Choix des sous-titres"

Appuyez sur la touche L3 de la manette alors que le Panneau de commandes n'est pas affiché. Vous pouvez sélectionner la langue des sous-titres et les activer ou les désactiver.

Remarques

- Lors de la lecture d'un DVD ne comportant aucun sous-titre, aucun sous-titre n'apparaîtra.
- Avec certains DVD, en raison de la programmation, vous risquez de ne pas pouvoir activer les sous-titres même s'ils sont enregistrés.
- En fonction des DVD, il se peut que vous ne puissiez pas désactiver les sous-titres.
- Le type et le nombre de langues disponibles pour l'affichage des sous-titres varient d'un disque à un autre.
- En raison de la programmation de certains DVD, vous risquez de ne pas pouvoir changer les sous-titres même s'ils sont sous-titrés en plusieurs langues.
- Pendant la lecture du DVD, le sous-titre pourra être modifié lorsque vous changez de titre.

Recherche d'un titre

Il vous est possible d'entrer le numéro du titre que vous souhaitez rechercher à l'aide des touches numérotées.

1 Sélectionnez  (Aller au titre) en utilisant les touches directionnelles et appuyez sur la touche X.

"Aller au titre - -" apparaît à l'écran du téléviseur.

2 Entrez le numéro du titre (composé de 2 chiffres) à l'aide des touches numérotées.

La lecture commence au titre sélectionné.

Affichage d'informations pendant la lecture d'un disque

Pendant la lecture d'un disque, il vous est possible de contrôler le numéro du titre et du chapitre en cours sur l'écran du téléviseur.

Sélectionnez  (Affichage du chapitre) en utilisant les touches directionnelles et appuyez sur la touche X.

A chaque fois que vous appuyez sur la touche X, vous activez et désactivez tour à tour cet affichage.

Affichage de la liste des touches d'accès direct

La liste des touches d'accès direct de la manette est affichée sur l'écran du téléviseur.

Sélectionnez  (Aide) en utilisant les touches directionnelles et appuyez sur la touche X.

Pour faire disparaître la liste

Appuyez sur la touche X.

Recherche d'un chapitre

Il vous est possible d'entrer le numéro du chapitre que vous souhaitez rechercher à l'aide des touches numérotées.

Utilisez les touches numérotées pour saisir un numéro de chapitre à 2 chiffres.

La lecture commence au chapitre sélectionné.



Recherche d'un point spécifique sur le disque

Il vous est possible de rechercher rapidement un point particulier sur un disque en contrôlant l'image à l'écran ou en effectuant un ralenti.

Remarque

Selon le DVD, certaines de ces opérations peuvent être impossibles.

Recherche rapide d'un point (Recherche)

1 Pendant la lecture d'un disque, sélectionnez  (Recherche avant) ou  (Recherche arrière) à l'aide des touches directionnelles.

2 Maintenez la touche X enfoncée pour rechercher un point.

Lorsque vous trouvez le point souhaité, relâchez la touche pour revenir à une vitesse de lecture normale.

Vous pouvez également utiliser les touches d'accès direct

Appuyez sur les touches R2 (Recherche avant) ou L2 (Recherche arrière) sur la manette lorsque le Panneau de commandes n'est pas affiché.

Recherche lente d'un point tout en contrôlant l'image à l'écran (Ralenti)

1 Pendant la lecture d'un disque, sélectionnez  (Ralenti) à l'aide des touches directionnelles.

2 Appuyez sur la touche X.

La lecture au ralenti commence.

Lorsque vous trouvez le point souhaité, sélectionnez  (Lecture) et appuyez sur la touche X pour revenir à une vitesse de lecture normale.

Vous pouvez également reprendre la lecture en appuyant sur la touche START.

Utilisation de l'affichage des réglages

L'affichage des réglages vous permet de réaliser une configuration initiale de la console, de modifier l'image et le son ainsi que de paramétrer les différentes sorties. Cet écran vous permet également de choisir la langue des sous-titres et de restreindre la lecture de disques par des enfants, etc.

- 1 Appuyez sur la touche SELECT pour afficher le Panneau de commandes sur l'écran du téléviseur.**
- 2 Sélectionnez  (Réglages) en utilisant les touches directionnelles et appuyez sur la touche X.**
L'affichage des réglages s'affiche sur l'écran.
- 3 Sélectionnez l'option principale que vous souhaitez à l'aide des touches directionnelles.**
- 4 Appuyez sur la touche X.**
L'option principale sélectionnée est mise en évidence.
- 5 Sélectionnez l'option que vous souhaitez à l'aide des touches directionnelles.**
- 6 Appuyez sur la touche X.**

Après avoir changé les paramètres du DVD

Pour sauvegarder vos modifications, éjectez le DVD avant d'appuyer sur le bouton /RESET ou de mettre la console hors tension à l'aide de l'interrupteur d'alimentation principal (MAIN POWER). Veuillez noter que les modifications ne seront pas sauvegardées si vous réinitialisez ou si vous mettez la console hors tension avant d'avoir éjecté le DVD.

Liste des réglages

Les paramètres par défaut sont soulignés.

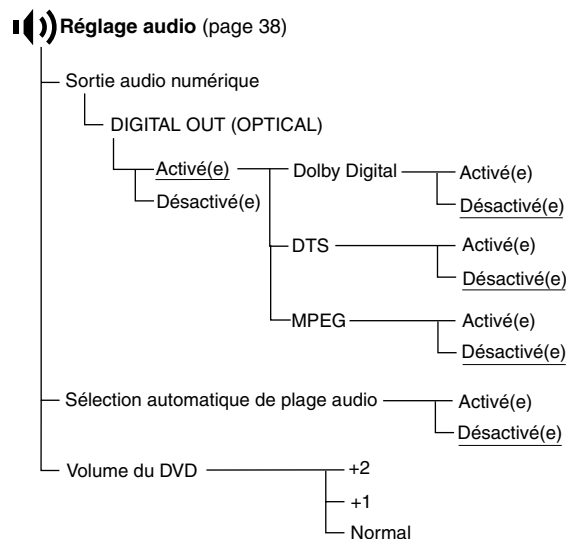
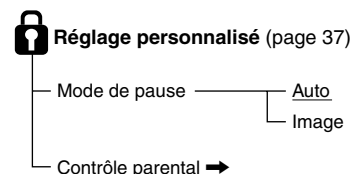
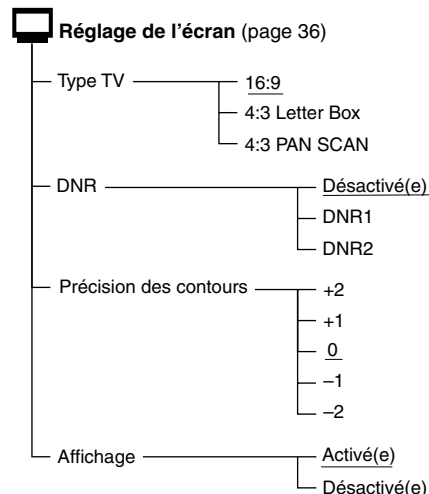
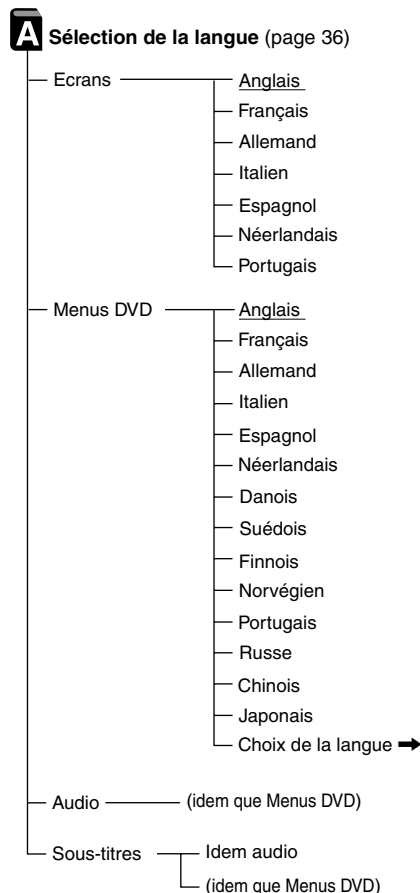

Sélection de la langue d'affichage ou de la plage sonore (Sélection de la langue)

“Sélection de la langue” vous permet de choisir différentes langues pour l’affichage des menus ou pour la plage sonore.

Les paramètres par défaut sont soulignés.

Choisissez “Sélection de la langue” dans l’affichage des réglages.

Remarques

- Lorsque vous sélectionnez une langue qui n’est pas enregistrée sur le DVD, une des langues disponibles est automatiquement sélectionnée pour les options “Menus DVD”, “Audio” et “Sous-titres”.
- En fonction du DVD, il est possible que la console ne commence pas la lecture avec la langue que vous avez sélectionnée dans “Menus DVD”, “Audio” ou “Sous-titres”.

■ Ecrans

Permet de sélectionner la langue d’affichage à l’écran.

- Anglais
- Français
- Allemand
- Italien
- Espagnol
- Néerlandais
- Portugais

■ Menus DVD

Permet de sélectionner la langue d’affichage du menu DVD.

- Anglais
- Français
- Allemand
- Italien
- Espagnol
- Néerlandais
- Danois
- Suédois
- Finnois
- Norvégien
- Portugais
- Russe
- Chinois
- Japonais
- Choix de la langue

Lorsque vous sélectionnez “Choix de la langue”, la liste des langues est affichée. Sélectionnez une langue dans cette liste.

■ Audio

Permet de sélectionner la langue de la bande son.

- Anglais
- Français
- Allemand
- Italien
- Espagnol
- Néerlandais
- Danois
- Suédois
- Finnois
- Norvégien
- Portugais
- Russe
- Chinois
- Japonais
- Choix de la langue

Lorsque vous sélectionnez “Choix de la langue”, la liste des langues est affichée. Sélectionnez une langue dans cette liste.

■ Sous-titres

Permet de sélectionner la langue des sous-titres.

- Idem audio*
- Anglais
- Français
- Allemand
- Italien
- Espagnol
- Néerlandais
- Danois
- Suédois
- Finnois
- Norvégien
- Portugais
- Russe
- Chinois
- Japonais
- Choix de la langue

Lorsque vous sélectionnez “Choix de la langue”, la liste des langues est affichée. Sélectionnez une langue depuis la liste.

* Lorsque vous sélectionnez “Idem audio”, la langue des sous-titres change en fonction de la langue sélectionnée pour la bande son.

Après avoir changé les paramètres du DVD

Pour sauvegarder vos modifications, éjectez le DVD avant d’appuyer sur le bouton /RESET ou de mettre la console hors tension à l’aide de l’interrupteur d’alimentation principal (MAIN POWER). Veuillez noter que les modifications ne seront pas sauvegardées si vous réinitialisez ou si vous mettez la console hors tension avant d’avoir éjecté le DVD.

Réglage du mode d’affichage du téléviseur (Réglage de l’écran)

“Réglage de l’écran” vous permet de régler plusieurs options pour l’affichage de votre téléviseur.

Les paramètres par défaut sont soulignés.

Sélectionnez “Réglage de l’écran” dans l’affichage des réglages.

■ Type TV

Permet de sélectionner le rapport hauteur/largeur du téléviseur à raccorder.

Vous pouvez changer le réglage seulement lorsque le DVD est arrêté.

- 16:9 : sélectionnez cette option lorsque vous raccordez la console à un téléviseur au format 16:9 ou à un téléviseur qui affiche des images en mode élargi.
- 4:3 Letter Box : sélectionnez cette option lorsque vous raccordez la console à un téléviseur standard. Affiche les images de manière élargie avec des bandes en haut et en bas de l’écran.
- 4:3 PAN SCAN : sélectionnez cette option lorsque vous raccordez la console à un téléviseur standard. Affiche les images élargies en plein écran, les parties qui ne s’adaptent pas à l’écran étant automatiquement coupées.

16:9

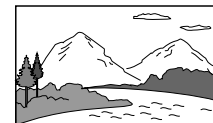

4:3 Letter Box



4:3 PAN SCAN

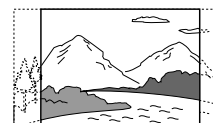

Remarque

La plupart des DVD transmettent les images dans un rapport hauteur/largeur prédéterminé.

■ DNR (Réduction du bruit numérique)

Si l’image présente des parasites ou des interférences, réglez cette option sur “DNR1” ou sur “DNR2”.

- Désactivé(e) : en règle générale, sélectionnez cette position.
- DNR1 : rend l’image plus claire en réduisant les parasites.
- DNR2 : rend l’image encore plus claire en réduisant les parasites.

Remarques

- Lorsque vous sélectionnez “DNR2”, il est possible qu’une image rémanente ou qu’une image fantôme apparaisse. Dans ce cas, sélectionnez “Désactivé(e)”.
- En fonction du DVD, la fonction DNR peut produire des résultats limités.

■ Précision des contours

Permet d’accentuer ou d’adoucir les contours des images. Plus la valeur de cette option est haute, plus les contours sont précis.

- +2
- +1
- 0 : en règle générale, sélectionnez cette position.
- -1
- -2

■ Affichage

Affiche ou désactive les informations sur le statut de lecture de l’écran du téléviseur.

- Activé(e) : lorsque vous faites fonctionner le lecteur DVD, l’état de lecture apparaît quelques secondes sur le téléviseur.
- Désactivé(e) : l’état de lecture n’est pas affiché.

Après avoir changé les paramètres du DVD

Pour sauvegarder vos modifications, éjectez le DVD avant d’appuyer sur le bouton /RESET ou de mettre la console hors tension à l’aide de l’interrupteur d’alimentation principal (MAIN POWER). Veuillez noter que les modifications ne seront pas sauvegardées si vous réinitialisez ou si vous mettez la console hors tension avant d’avoir éjecté le DVD.

Paramètres personnalisés (Réglage personnalisé)

“Réglage personnalisé” vous permet de régler les conditions de lecture.

Les paramètres par défaut sont soulignés.

Sélectionnez “Réglage personnalisé” dans l’affichage des réglages.

■ Mode de pause

Sélectionnez l’image en mode de pause.

- **Auto** : l’image, y compris les sujets bougeant de façon dynamique, est émise à haute résolution, sans sautiller. En règle générale, sélectionnez cette position.
- **Image** : l’image comprenant des sujets qui ne se déplacent pas de façon dynamique est émise à haute résolution.

■ Contrôle parental

On peut limiter la lecture de certains DVD. La fonction “Contrôle parental” vous permet de définir un niveau de restriction de la lecture et un code d’accès pour réduire l’accès des enfants à certains contenus.

Sélectionnez “Réglage personnalisé” dans l’affichage des réglages.

- Sélectionnez “Contrôle parental” en utilisant les touches directionnelles et appuyez sur la touche X.

■ Lorsque vous n’avez pas entré de code d’accès

L’écran de saisie du code d’accès apparaît.

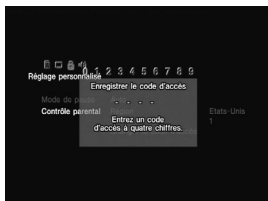

■ Lorsque vous avez déjà enregistré un code d’accès

L’écran de confirmation du code d’accès apparaît. Ignorez l’étape 2.

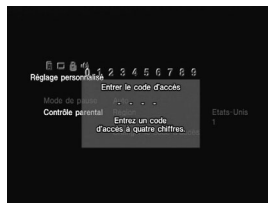

- A l’aide des touches numérotées, entrez un code d’accès composé de quatre chiffres.



- Pour confirmer votre code d’accès, entrez-le de nouveau à l’aide des touches numérotées.

Vous pouvez régler le contrôle parental et modifier le code d’accès.

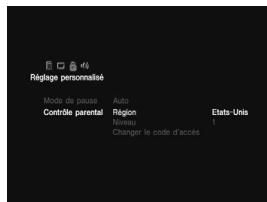

- Sélectionnez “Région” en utilisant les touches directionnelles et appuyez sur la touche X.

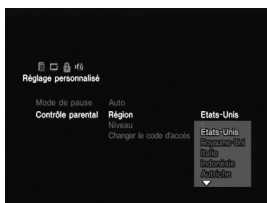

- Sélectionnez une région géographique pour régler un niveau standard de contrôle parental pour cette région à l’aide des touches directionnelles, puis appuyez sur la touche X.

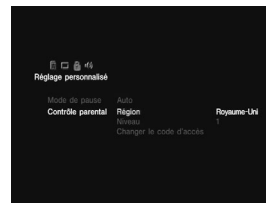

- Sélectionnez “Niveau” en utilisant les touches directionnelles et appuyez sur la touche X.

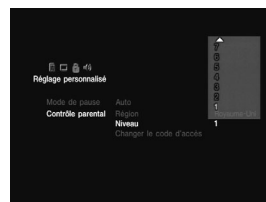

- Sélectionnez le niveau que vous souhaitez en utilisant les touches directionnelles puis appuyez sur la touche X.

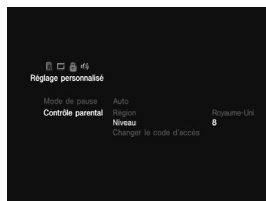

Plus la valeur est basse, plus le contrôle est strict.

Pour désactiver la fonction du contrôle parental et lire le DVD après avoir saisi votre code d’accès.

Réglez “Niveau” sur “Désactivé(e)” à l’étape 7, puis appuyez sur la touche X.

Pour modifier le code d’accès

- Après l’étape 3, sélectionnez “Changer de code d’accès” en utilisant les touches directionnelles et appuyez sur la touche X.

L’écran de modification du code d’accès apparaît.

- Suivez les étapes 2 et 3 pour saisir votre nouveau code d’accès.

Lecture d’un disque bloqué par un niveau de contrôle parental

- Insérez le disque et appuyez sur la touche START.

L’écran contrôle parental s’affiche.

- A l’aide des touches numérotées, entrez votre code d’accès composé de quatre chiffres.

La lecture du disque commence. Lorsque vous arrêtez la lecture du DVD, le niveau de contrôle parental revient au réglage d’origine.

Si vous avez oublié votre code d’accès

Appuyez sur la touche SELECT et saisissez le code d’accès “7444” lorsque l’écran contrôle parental vous invite à saisir votre code d’accès. L’ancien code d’accès est alors effacé.

Remarques

- Lorsque vous lisez des DVD qui ne possèdent pas la fonction du contrôle parental, la lecture de ces disques ne peut pas être limitée sur ce lecteur.
- Si vous ne définissez pas de code d’accès, il ne vous est pas possible de modifier les options de contrôle parental.
- En fonction du DVD, il vous sera peut-être demandé de changer le niveau de contrôle parental pendant la lecture du disque. Dans ce cas, entrez votre code d’accès, puis changez le niveau. Lorsque vous arrêtez la lecture du DVD, le niveau de contrôle parental revient au réglage d’origine.

Après avoir changé les paramètres du DVD

Pour sauvegarder vos modifications, éjectez le DVD avant d’appuyer sur le bouton ⏻/RESET ou de mettre la console hors tension à l’aide de l’interrupteur d’alimentation principal (MAIN POWER). Veuillez noter que les modifications ne seront pas sauvegardées si vous réinitialisez ou si vous mettez la console hors tension avant d’avoir éjecté le DVD.

Réglage de son (Réglage audio)

“Réglage audio” vous permet d’ajuster les réglages audio selon les conditions de lecture. Les paramètres par défaut sont soulignés.

Sélectionnez “Réglage audio” dans l’affichage des réglages.

■ Sortie audio numérique

Fait permuter les méthodes d’émission des signaux audio lors du raccordement avec un appareil comme ce qui suit.

- Un appareil numérique comme un récepteur (amplificateur) avec connecteur numérique
- Un appareil audio avec décodeur intégré (Dolby Digital, DTS ou MPEG)
- Un lecteur DAT ou MD, via le connecteur DIGITAL OUT (OPTICAL) à l’aide d’un câble numérique optique.

Pour plus de détails sur les raccordements, voir page 26.

Vous ne pouvez pas régler “Dolby Digital,” “DTS” et “MPEG” si vous réglez “DIGITAL OUT (OPTICAL)” sur “Désactivé(e)”.

■ DIGITAL OUT (OPTICAL)

Pour sélectionner d’émettre les signaux via le connecteur DIGITAL OUT (OPTICAL) (sortie numérique optique).

- Activé(e) : sélectionnez cette option lorsque vous utilisez un câble optique numérique (vendu séparément) pour raccordement. En règle générale, sélectionnez cette option. Lorsque vous sélectionnez “Activé(e)”, vous pouvez régler les options “Dolby Digital”, “DTS” et “MPEG”.
- Désactivé(e) : lorsque vous sélectionnez cette option, les signaux sonores ne sont pas transmis via le connecteur DIGITAL OUT (OPTICAL).

Remarque

Lorsque vous sélectionnez “Désactivé(e)”, vous ne pouvez pas régler les options “Dolby Digital”, “DTS” et “MPEG”.

■ Dolby Digital

Sélectionne les signaux Dolby Digital à émettre via le connecteur DIGITAL OUT (OPTICAL).

- Activé(e) : lorsque la console est raccordée à un appareil audio équipé d’un décodeur Dolby Digital intégré.

Si la console est raccordée à un appareil audio non équipé d’un décodeur Dolby Digital intégré, ne sélectionnez pas cette option. Sinon, lorsque vous lisez la bande son Dolby Digital, les haut-parleurs produiront un bruit très fort ou pas de son du tout, ce qui est désagréable et peut même endommager les haut-parleurs ou votre ouïe.

- Désactivé(e) : lorsque la console est raccordée à un appareil audio non équipé d’un décodeur Dolby Digital intégré.

■ DTS

Sélectionne les signaux DTS à émettre via le connecteur DIGITAL OUT (OPTICAL).

- Activé(e) : lorsque la console est raccordée à un appareil audio équipé d’un décodeur DTS intégré.

Si la console est raccordée à un appareil audio non équipé d’un décodeur DTS intégré, ne sélectionnez pas cette option. Sinon, lorsque vous lisez la bande son DTS, les haut-parleurs produiront un bruit très fort ou pas de son du tout, ce qui est désagréable et peut même endommager les haut-parleurs ou votre ouïe.

- Désactivé(e) : lorsque la console est raccordée à un appareil audio non équipé d’un décodeur DTS intégré.

■ MPEG

Sélectionne les signaux MPEG AUDIO à émettre via le connecteur DIGITAL OUT (OPTICAL).

- Activé(e) : lorsque la console est raccordée à un appareil audio équipé d’un décodeur MPEG intégré.

Si la console est raccordée à un appareil audio non équipé d’un décodeur MPEG intégré, ne sélectionnez pas cette option. Sinon, lorsque vous lisez la bande son MPEG, les haut-parleurs produiront un bruit très fort ou pas de son du tout, ce qui est désagréable et peut même endommager les haut-parleurs ou votre ouïe.

- Désactivé(e) : lorsque la console est raccordée à un appareil audio non équipé d’un décodeur MPEG intégré.

■ Sélection automatique de plage audio

Accorde la priorité à la bande son contenant le plus grand nombre de canaux lorsque vous lisez un DVD sur lequel plusieurs formats audio (format PCM, DTS, Dolby Digital ou MPEG AUDIO) sont enregistrés.

- Activé(e) : priorité donnée.
- Désactivé(e) : aucune priorité n’est donnée.

Remarques

- Lorsque vous réglez cette option sur “Activé(e)”, il est possible que la langue change dans les paramètres “Audio” dans “Sélection de la langue”. L’option “Sélection automatique de plage audio” a une plus grande priorité que les réglages “Audio” dans “Sélection de la langue” (page 36).
- Si vous réglez “DIGITAL OUT (OPTICAL)” sur “Activé(e)” et “DTS” sur “Désactivé(e)” dans “Réglage audio”, la bande son DTS n’est pas reproduite même si vous réglez ce paramètre sur “Activé(e)” et le canal audio portant le numéro le plus élevé est enregistré au format DTS.
- Si des bandes son PCM, DTS, Dolby Digital et MPEG AUDIO ont le même nombre de canaux, le lecteur sélectionne les bandes son PCM, Dolby Digital, DTS et MPEG AUDIO dans cet ordre.
- Selon le DVD, le canal audio ayant la priorité peut être prédéterminé. Dans ce cas, vous ne pouvez pas donner priorité au format DTS, Dolby Digital ou MPEG AUDIO en sélectionnant “Activé(e)”.

■ Volume du DVD

Si le niveau de sortie audio du DVD est bas, il vous est possible d’augmenter le son du DVD. (Remarque : l’option DIGITAL OUT (OPTICAL) doit être mis sur “Désactivé(e)” pour pouvoir utiliser cette fonction.)

- +2 : vous pouvez augmenter le volume.
- +1 : vous pouvez augmenter le volume.
- Normal : volume audio d’origine. En règle générale, sélectionnez cette position.

Remarque

En fonction du DVD, il est possible que le son soit déformé si vous sélectionnez “+1” ou “+2”.

Après avoir changé les paramètres du DVD

Pour sauvegarder vos modifications, éjectez le DVD avant d’appuyer sur le bouton /RESET ou de mettre la console hors tension à l’aide de l’interrupteur d’alimentation principal (MAIN POWER). Veuillez noter que les modifications ne seront pas sauvegardées si vous réinitialisez ou si vous mettez la console hors tension avant d’avoir éjecté le DVD.

Ce produit incorpore une technologie de protection des droits d’auteurs protégée par les droits de certains brevets américains ou par d’autres droits de propriété intellectuelle appartenant à Macrovision Corporation et à d’autres propriétaires de droits. L’utilisation de cette technologie de protection des droits d’auteurs doit être autorisée par Macrovision Corporation et n’est destinée qu’à des utilisations individuelles ou limitées, sauf autorisation expresse contraire de Macrovision Corporation. Il est interdit de procéder à toute ingénierie inverse ou tout désassemblage.



Veillez vérifier à nouveau

- Si l'un des problèmes suivants survient pendant l'utilisation de la console, reportez-vous à ce guide de dépannage pour résoudre votre problème. Si un problème persiste, appelez la ligne du service consommateurs PlayStation® approprié que vous pourrez trouver :
 - sur la carte d'enregistrement du client ;
 - dans chaque manuel de logiciel au format PlayStation® et PlayStation®2.
- Assurez-vous que le cordon d'alimentation est raccordé à la console et à la prise murale et que le téléviseur (ou le magnétoscope) ou les accessoires fournis sont correctement raccordés à la console.
- Dans quelques rares cas, certains DVD vidéo risquent de ne pas fonctionner normalement avec la PlayStation®2. Ceci est principalement dû aux différents procédés de fabrication ou à l'encodage des DVD vidéo. Si vous rencontrez des difficultés, essayez de redémarrer votre DVD vidéo. Si les problèmes persistent, contactez l'éditeur du DVD vidéo ou appelez la ligne du service consommateurs PlayStation® approprié que vous pourrez trouver sur la carte d'enregistrement du client.

Alimentation

La console ne se met pas sous tension.

- ➔ Assurez-vous que le cordon d'alimentation est correctement connecté.
- ➔ La console n'est pas sous tension. Mettez la console sous tension à l'aide de l'interrupteur d'alimentation principal (MAIN POWER) situé à l'arrière de la console.

Image

Il n'y a pas d'image.

- ➔ Assurez-vous que la console est raccordée au téléviseur (ou au magnétoscope) à l'aide du Câble AV (audio/vidéo intégrés).
- ➔ Assurez-vous de mettre la console et le téléviseur (ou le magnétoscope) sous tension.
- ➔ Assurez-vous de sélectionner l'entrée vidéo sur le téléviseur (ou magnétoscope).
- ➔ Assurez-vous que le Câble AV (audio/vidéo intégrés) est correctement raccordé.
- ➔ Assurez-vous que le disque introduit peut être lu par cette console. (voir page 23)
- ➔ Assurez-vous que le disque est introduit face imprimée orientée vers le haut. (lorsque vous utilisez un disque présentant des inscriptions)
- ➔ Le disque n'est pas introduit correctement.
- ➔ La console est en mode de pause.
- ➔ Essayez un autre jeu de Câbles AV.

L'image n'est pas claire (impression de "bruit").

- ➔ La console est posée sur une surface instable. Placez la console sur une surface stable et plane. Ne secouez pas la console et ne la faites pas vibrer.
- ➔ Nettoyez le disque.
- ➔ De l'humidité s'est formée à l'intérieur de la console. (voir page 22)
- ➔ Si le signal vidéo de la console doit passer par le magnétoscope avant d'arriver au téléviseur, la protection anti-copie de certains DVD vidéo peut affecter et détériorer la qualité de l'image. Pour regarder un DVD vidéo, raccordez directement la console au téléviseur. (voir pages 24 et 25)

Il est impossible de modifier le rapport hauteur/largeur en fonction du téléviseur lorsque vous regardez un DVD vidéo en mode grand écran.

- ➔ En fonction du disque, le rapport hauteur/largeur est fixe.
- ➔ Assurez-vous que la console est raccordée directement au téléviseur. (Le sélecteur ou récepteur (amplificateur) risque d'être raccordé entre la console et le téléviseur.)
- ➔ En fonction du téléviseur, le rapport hauteur/largeur est fixe.

Son

Aucun son n'est émis.

- ➔ Assurez-vous que la console est raccordée au téléviseur (ou au magnétoscope) à l'aide du Câble AV (audio/vidéo intégrés).
- ➔ Assurez-vous de mettre la console et le téléviseur (ou le magnétoscope) sous tension.
- ➔ Assurez-vous de sélectionner l'entrée vidéo sur le téléviseur (ou magnétoscope).
- ➔ Assurez-vous que le volume du téléviseur est correctement réglé et que la fonction de coupure du son n'est pas sélectionnée sur le téléviseur.
- ➔ Assurez-vous que le Câble AV (audio/vidéo intégrés) est correctement raccordé.
- ➔ Assurez-vous que le disque introduit peut être lu par cette console. (voir page 23)
- ➔ Assurez-vous que le disque est introduit face imprimée orientée vers le haut. (lorsque vous utilisez un disque présentant des inscriptions)
- ➔ Assurez-vous de raccorder correctement la console aux connecteurs d'entrée audio du récepteur (amplificateur). Reportez-vous également aux instructions fournies avec votre amplificateur.
- ➔ Essayez un autre jeu de Câbles AV.
- ➔ Vérifiez les raccordements et le réglage des haut-parleurs. Reportez-vous également aux instructions fournies avec votre amplificateur.
- ➔ Assurez-vous de sélectionner l'entrée appropriée sur le récepteur (amplificateur) afin d'écouter le son émis par la console. Reportez-vous également aux instructions fournies avec votre amplificateur.
- ➔ La console est en mode de pause.
- ➔ La console est en mode de recherche/ralenti (lors de la lecture d'un DVD vidéo).
- ➔ Le réglage n'est pas correct lorsque la console est raccordée à l'équipement audio via les connecteurs DIGITAL OUT (OPTICAL). (voir page 26)

Qualité sonore faible.

- ➔ La console est posée sur une surface instable. Placez la console sur une surface stable et plate. Ne secouez pas la console et ne la faites pas vibrer.
- ➔ Nettoyez le disque.
- ➔ De l'humidité s'est formée sur le disque. (voir page 22)

- ➔ Vous lisez un CD ou un DVD vidéo avec des bandes son DTS. Vous pouvez lire un CD ou un DVD vidéo avec des bandes son DTS uniquement lorsque vous raccordez la console à l'équipement audio à l'aide d'un décodeur DTS.

L'effet spatial est difficile à entendre lorsque vous lisez une bande son Dolby Digital de DVD vidéo.

- ➔ Vérifiez les raccordements et le réglage des haut-parleurs. Reportez-vous au manuel d'utilisation de votre récepteur (amplificateur).
- ➔ En fonction du DVD, le signal de sortie peut ne pas couvrir les canaux 5.1. Il peut être mono ou stéréo même si la bande son est enregistrée au format Dolby Digital.

Le son provient du haut-parleur central uniquement.

- ➔ En fonction du disque, le son peut provenir du haut-parleur central uniquement.

Opération

La manette ne fonctionne pas.

- ➔ Assurez-vous que la manette est raccordée à la console.
- ➔ Assurez-vous que la Manette Analogique (DUALSHOCK®2) ou la Manette Analogique (DUALSHOCK®) est définie sur le mode approprié au logiciel. (voir page 29)
- ➔ Essayez un autre jeu de manettes.

Le jeu (DVD vidéo ou CD) ne démarre pas.

- ➔ Assurez-vous que le disque introduit peut être lu par cette console. (voir page 23)
- ➔ Assurez-vous que le disque est introduit face imprimée orientée vers le haut. (lorsque vous utilisez un disque présentant des inscriptions)
- ➔ Assurez-vous que le disque est correctement introduit.
- ➔ Nettoyez le disque.
- ➔ De l'humidité s'est formée sur le disque. (voir page 22)
- ➔ Essayez une autre copie de disque.

Vous ne pouvez pas sauvegarder de données sur la Memory Card (Carte Mémoire) (8 MB) (pour PlayStation®2) ou la Memory Card (Carte Mémoire)

- ➔ Assurez-vous que la Memory Card (Carte Mémoire) (8 MB) (pour PlayStation®2) ou la Memory Card (Carte Mémoire) est insérée correctement.
- ➔ Assurez-vous que vous jouez correctement au jeu.
Reportez-vous au manuel du logiciel approprié.
- ➔ Assurez-vous que des blocs vides sont présents sur la Memory Card (Carte Mémoire) (8 MB) (pour PlayStation®2) ou la Memory Card (Carte Mémoire).
- ➔ Essayez une autre Memory Card (Carte Mémoire) (8 MB) (pour PlayStation®2) ou Memory Card (Carte Mémoire)

La console ne fonctionne pas correctement.

- ➔ Des éléments externes, comme par exemple l'électricité statique, peuvent affecter le fonctionnement de la console.
Mettez la console hors tension à l'aide de l'interrupteur d'alimentation principal (MAIN POWER) et activez-la de nouveau.

Le voyant clignote en rouge et la console ne fonctionne pas.

- ➔ Une lumière rouge clignotante indique une condition "défaut" de la console et un non-fonctionnement de l'unité. Retirez tout obstacle à la ventilation pour permettre à la console de refroidir. Reprenez la lecture une fois la console revenue en mode de veille.

Le compartiment à disque ne s'ouvre pas.

- ➔ Assurez-vous que le cordon d'alimentation est correctement connecté.
- ➔ Assurez-vous que la console est sous tension.
Mettez la console sous tension à l'aide de l'interrupteur d'alimentation principal (MAIN POWER) situé à l'arrière de la console.

Fonctionnement des DVD vidéo

La console ne commence pas depuis le début d'un disque.

- ➔ La fonction de reprise de lecture a été sélectionnée.
Appuyez sur la touche Arrêt avant de démarrer la lecture. (voir page 31)
- ➔ En fonction du disque, un menu des titres ou un menu DVD s'affiche automatiquement.

Le disque n'est pas lu même lorsqu'un titre DVD est sélectionné.

- ➔ Le contrôle parental est défini sur le disque. (voir page 37)

La lecture s'arrête automatiquement.

- ➔ Le disque peut contenir un signal de pause automatique.
Pendant la lecture d'un tel disque, la console arrête la lecture lorsqu'elle rencontre ce signal.

Vous ne pouvez pas exécuter certaines fonctions telles que Arrêt, Recherche, Lecture au ralenti.

- ➔ En fonction du disque, il est possible que vous ne puissiez pas effectuer certaines des opérations mentionnées ci-dessus.

Vous ne pouvez pas changer la langue de la bande son.

- ➔ Les plages multilingues ne sont pas enregistrées sur le DVD.
- ➔ La modification de la langue de la plage n'est pas possible sur le DVD.

Vous ne pouvez pas changer la langue des sous-titres.

- ➔ Les sous-titres multilingues ne sont pas enregistrés sur le DVD.
- ➔ La modification de la langue des sous-titres n'est pas possible sur le DVD.

Impossible de désactiver les sous-titres.

- ➔ En fonction des DVD, il se peut que vous ne puissiez pas désactiver les sous-titres.



Vous ne pouvez pas changer l'angle de caméra lors de la lecture d'un DVD.

- ➔ Des vues à des angles différents ne sont pas enregistrées sur le DVD.
- ➔ La modification des angles n'est pas possible sur le DVD.

Généralités

Alimentation	220 -240 V CA, 50/60 Hz
Consommation électrique	50 W
Dimensions (approx.)	301 × 78 × 182 mm (l × h × p)
Poids (approx.)	2,2 kg
Température de fonctionnement	5 °C - 35 °C
Propriété de la diode laser	• Matériaux : GaAlAs • Longueur d'onde : l=650/780 nm

Entrées/sorties sur l'avant de la console

Port de manette (2)
Fente pour MEMORY CARD (carte mémoire) (2)
Connecteur  USB (2)
Connecteur  i.LINK (1)

Entrées/sorties sur l'arrière de la console

Connecteur AV MULTI OUT (sortie AV multiple) (1)
Connecteur DIGITAL OUT (OPTICAL) (1)
EXPANSION BAY (baie d'expansion) (1)

Accessoires fournis

Voir page 24.

Accessoires en option

SCPH-110 E	Manette Analogique (DUALSHOCK®)
SCPH-1020 EHI	Memory Card (Carte Mémoire)
SCPH-1090 E	Souris
SCPH-10010 E	Manette Analogique (DUALSHOCK®2)
SCPH-10020 E	Memory Card (Carte Mémoire) (8 MB) (pour PlayStation®2)
SCPH-10030 E	Câble AV (audio/vidéo intégrés)
SCPH-10040 E	Socle Vertical (pour PlayStation®2)
SCPH-10060 E	Câble S VIDEO
SCPH-10072 C	Adaptateur RFU
SCPH-10090 E	Multitap (pour PlayStation®2)
SCPH-10100 E	Câble AV Composant (pour PlayStation®2)
SCPH-10110 E	Socle Horizontal (pour PlayStation®2)
SCPH-1130 E	Adaptateur AV (avec connecteur S VIDEO OUT)
SCPH-10142	Câble Euro-AV
SCPH-10172	Télécommande DVD (pour PlayStation®2) avec Unité de Récepteur Infrarouge

La conception et les spécifications sont sujettes à modifications sans préavis.

Chapitre (page 34)

Sections vidéo ou audio d'un DVD plus petites qu'un titre. Un titre se compose de plusieurs chapitres. Un numéro est attribué à chaque chapitre afin de faciliter sa recherche.

Contrôle parental (page 37)

Fonction du DVD utilisée pour limiter la lecture d'un disque en fonction de l'âge de l'utilisateur et du niveau de limitation de chaque pays. La limitation varie en fonction des disques ; lorsqu'elle est activée, la lecture est totalement interdite, les scènes violentes sont ignorées ou remplacées par d'autres scènes, etc.

Dolby Digital (page 38)

Technologie de compression audio numérique développée par Dolby Laboratories. Cette technologie est compatible avec le son spatial à 5.1 canaux. Le canal arrière est de type stéréo. Ce format intègre également un canal d'extrêmes-graves discret. Fonction d'angles multiples. Dolby Digital fournit les mêmes 5.1 canaux discrets de haute qualité audio numérique que les systèmes de cinéma audio Dolby Digital. Une séparation efficace des canaux est possible parce que toutes les données de canal sont enregistrées de façon discrète et traitées numériquement.

DTS (page 38)

Technologie de compression audio numérique développée par Digital Theater Systems Inc. Cette technologie est compatible avec le son spatial à 5.1 canaux. Le canal arrière est de type stéréo. Ce format intègre également un canal d'extrêmes-graves discret. Fonction d'angles multiples. Le DTS fournit les mêmes 5.1 canaux discrets de haute qualité audio numérique. Une séparation efficace des canaux est possible parce que toutes les données de canal sont enregistrées de façon discrète et traitées numériquement.

DVD (page 23)

Disque contenant jusqu'à 8 heures d'images animées bien que son diamètre soit identique à celui d'un CD.

La capacité de stockage d'un DVD simple couche et simple face est de 4,7 GB soit l'équivalent de 7 fois celle d'un CD. La capacité de stockage d'un DVD double couche et simple face est de 8,5 GB, celle d'un DVD simple couche et double face de 9,4 GB et celle d'un DVD double couche et double face de 17 GB. Les données d'image utilisent le format MPEG 2, un des standards mondiaux en matière de technologie de compression numérique. Les données d'image sont compressées au 1/40ème de leur taille d'origine. Le DVD utilise également une technologie de codage à taux variable permettant de modifier les données à stocker en fonction de l'état de l'image. Les données audio sont enregistrées au format Dolby Digital ainsi qu'au format PCM, ce qui vous permet de bénéficier d'une présence audio plus réelle.

De plus, le DVD bénéficie des fonctions variées et avancées telles que la possibilité de choix entre plusieurs angles de caméra et plusieurs langues ainsi qu'un contrôle parental.

Fonction multi-angle (page 33)

Avec certains DVD, plusieurs angles de vue sont enregistrés pour certaines scènes.

Fonction multilingue (page 33)

Avec certains DVD, il vous est possible de choisir la langue de la bande son ou des sous-titres.

MPEG AUDIO (page 38)

Système de codage international permettant la compression de signaux numériques audio autorisés par ISO/IEC.

Titre (page 33)

Un titre correspond à la section la plus longue d'un morceau de musique ou d'image situé sur un DVD, un film pour un morceau d'image situé sur un logiciel vidéo ou un album pour un morceau musical situé sur un logiciel audio. Un numéro est attribué à chaque titre afin de faciliter la recherche.

GARANTIE

Nous vous remercions d'avoir acheté ce produit.

La société Sony Computer Entertainment Europe ("SCEE") s'engage, durant une période d'1 (un) an à partir de la date d'achat, à réparer ou à remplacer (à son gré) sans le moindre frais de votre part, toute pièce défectueuse du présent produit en raison d'un vice de fabrication ou de main-d'œuvre. Le produit sera remplacé ou réparé, au gré de la société SCEE.

La présente Garantie est complémentaire aux droits légaux du consommateur (selon la loi en vigueur) et n'en affecte nullement la validité.

Sony Computer Entertainment Europe
30 Golden Square, London W1F 9LD UK
(Royaume-Uni)

IMPORTANT

- En cas de demande de réclamation sous cette Garantie, veuillez appeler la Ligne du Service Consommateurs locale (répertoriée sur la Carte d'Enregistrement du Client ainsi que dans les manuels de jeux actuels) pour obtenir des renseignements et diverses informations. En cas de réclamation couverte par cette Garantie, veuillez vous adresser au service clientèle approprié pour connaître les procédures de retour du produit, et plus de renseignement.
- La présente Garantie est uniquement valable:
 - en Autriche (Austria), Belgique (Belgium), France, Allemagne (Germany), Italie (Italy), Luxembourg, Les Pays-Bas (Netherlands), Portugal, Espagne (Spain) et Suisse (Switzerland).
 - sur présentation, avec le produit défectueux, du reçu ou de la facture indiquant la date de l'achat et le nom du détaillant (non altérée ou rendue illisible depuis la date d'achat).
 - si le sceau de Garantie apposé sur le produit n'a pas été endommagé ou retiré.
- La présente Garantie n'est pas applicable lorsque le produit a été endommagé en raison de:
 - toute utilisation commerciale, accident, usure ou utilisation impropre (y compris, et non limitée à, l'impossibilité d'utiliser le présent produit à des fins normales et/ou conformément aux instructions d'utilisation et d'entretien) l'installation ou l'utilisation non conformes aux normes techniques ou de sécurité applicables;
 - toute utilisation simultanée à l'utilisation de

périphériques non autorisés (y compris, et non limitée à, des dispositifs d'amélioration des performances de jeu, tout adaptateur ou dispositif d'alimentation);

- toute adaptation, tout réglage ou altération de ce produit effectué pour quelque raison que ce soit, de manière adéquate ou non;
 - tout entretien ou toute réparation effectuée par un service d'assistance autre qu'un service d'assistance agréé.
4. Lorsque la loi en vigueur le prévoit, la présente Garantie est votre seul et unique recours contre toute rupture de garantie ou condition, expresse ou implicite, relative au présent produit. Et ni la société SCEE, ni aucune entité Sony, leurs fournisseurs ou les services d'assistance autorisés, ne pourraient être tenus responsables de toute perte ou de tout dommage accidentel ou conséquent.

(Notice pour la France: vous bénéficiez en tout état de cause des dispositions légales relatives à la Garantie des vices cachés: articles 1641 et suivants du code civil).

Si ce produit requiert quelque réparation non couverte par cette Garantie, veuillez appeler la Ligne du Service Consommateurs locale pour obtenir des renseignements. Si votre région n'est pas répertoriée, veuillez contacter votre détaillant.

Veuillez remplir et nous renvoyer la carte d'Enregistrement ci-jointe (port payé par le destinataire).



Para evitar el riesgo de incendio o de descarga eléctrica, no exponga la unidad a la lluvia ni a la humedad.

Para evitar el riesgo de incendio o de descarga eléctrica, no coloque ningún envase que contenga líquidos encima de la unidad.

Para evitar descargas eléctricas, no desmonte la unidad. Solicite asistencia técnica únicamente al personal especializado.

Precaución

El uso de instrumentos ópticos con este producto aumenta el riesgo de daños oculares. Puesto que el haz láser utilizado en esta consola es perjudicial para los ojos, no intente desmontar la caja. Solicite asistencia técnica únicamente al personal especializado.

Lea lo siguiente detenidamente antes de utilizar su consola PlayStation®2

Algunas personas pueden experimentar espasmos epilépticos al ver luces o patrones relampagueantes en nuestro entorno cotidiano. Estas personas pueden experimentar espasmos al ver la televisión o emplear juegos de vídeo, incluidos los vídeos DVD y los juegos empleados con la consola PlayStation®2. No obstante, es posible que personas que nunca hayan sufrido de espasmos sufran de epilepsia sin saberlo. Consulte a su médico antes de utilizar la consola PlayStation®2 si es propenso a la epilepsia o experimenta cualquiera de los siguientes síntomas al ver programas de televisión o emplear juegos de vídeo: alteración de la visión, contracciones musculares o movimientos involuntarios, pérdida del conocimiento, confusión mental y/o convulsiones.

CLASS 1 LASER PRODUCT
LASER KLASSE 1
LUOKAN 1 LASERLAITE
KLASS 1 LASERAPPARAT

Este dispositivo está clasificado como producto LÁSER DE CLASE 1.



Esta etiqueta está en la caja protectora de la unidad de CD/DVD del interior de la consola.

No exponga la consola al humo de cigarrillos o al polvo

Cuando instale la consola, evite lugares en los que haya humo de cigarrillo o polvo excesivo. Los residuos de humo de cigarrillo o la acumulación de polvo en los componentes internos, como las lentes, pueden ocasionar problemas en el funcionamiento de la consola.

Manejo de los discos

- No deje los discos cerca de fuentes de calor, bajo la luz solar directa ni en lugares con mucha humedad.
- Guarde los discos en sus estuches cuando no los utilice. Los discos pueden deformarse si los apila o los coloca inclinados sin haberlos guardado en sus estuches.
- No toque la superficie de los discos cuando los maneje; agárrelos por el borde.
- No adhiera papel ni cinta sobre el disco.
- No escriba en el disco con un rotulador u otros instrumentos de escritura.
- La existencia de huellas dactilares o polvo en el disco puede distorsionar la imagen o reducir la calidad de sonido. Compruebe que los discos están limpios antes de utilizarlos.
- Limpie los discos con un paño suave, frotando con suavidad desde el centro hacia fuera.
- No utilice disolventes como bencina, limpiadores disponibles en el mercado no diseñados para los CD ni aerosoles antiestáticos para discos de vinilo, ya que pueden dañar el disco.

No toque los conectores de la consola

No toque las partes metálicas ni inserte objetos extraños en los conectores de la consola. Para mayor protección del conector del bus de expansión situado dentro de la EXPANSION BAY (bahía de expansión) de la parte trasera de la consola, cuando no esté usando dicha bahía, manténgala cerrada con la tapa de la EXPANSION BAY.

No coloque la consola en un lugar anormalmente caliente

No deje la consola en un automóvil con las ventanillas cerradas (particularmente en verano), ya que puede deformarse el exterior de la misma o causar fallos de funcionamiento de la consola.

Condensación de humedad

Si traslada la consola o el disco directamente de un lugar frío a uno cálido, puede condensarse humedad en la lente del interior de la consola o en el disco. Si esto ocurre, es posible que la consola no funcione correctamente. En este caso, extraiga el disco y no lo introduzca hasta que se haya evaporado la humedad. (Podrían transcurrir varias horas.) Si la consola aún no funciona correctamente, póngase en contacto con el servicio de atención al cliente de PlayStation® correspondiente, cuyo número de teléfono encontrará:

- en la tarjeta de registro de cliente;
- en el respectivo manual de software de formato PlayStation® y PlayStation®2.

No exponga la consola a golpes físicos violentos

No deje caer o golpee la consola ni sus accesorios contra otros objetos. Al transportar la consola, no la exponga a ningún tipo de golpe físico violento. Esto puede dañar el disco o causar fallos de funcionamiento de la consola.

Evite dañar el exterior de la consola

No aplique disolventes, ni coloque ningún material de goma o vinilo en la superficie de la consola durante mucho tiempo. De lo contrario, puede dañarse la superficie plástica o causar el desprendimiento de la pintura.

Limpieza del exterior de la consola

Cuando limpie el exterior de la consola, asegúrese de desactivar la alimentación con el interruptor principal MAIN POWER de la parte trasera de la consola y de desconectar el enchufe de alimentación de la toma de corriente.

- Si el exterior de la consola se ensucia, humedezca un paño suave en una solución detergente diluida con agua, exprima bien el paño para eliminar el exceso de líquido, limpie la zona afectada del exterior y, para finalizar, pase un paño seco.
- No utilice bencina ni disolvente de pintura para limpiar el exterior de la consola, ya que pueden dañar la superficie o causar el desprendimiento de la pintura. Si utiliza un paño tratado con sustancias químicas contra el polvo, siga las instrucciones de uso suministradas con el mismo.
- Puede acumularse polvo en las rejillas de ventilación tanto delantera como trasera de la consola. Revise las rejillas de vez en cuando y extraiga el polvo acumulado con una aspiradora de mano o de baja potencia.

No desmonte nunca la consola

- Utilice la consola PlayStation®2 en conformidad con este manual de instrucciones.
- No se otorga autorización para el análisis ni la modificación de la consola PlayStation®2, ni el análisis y uso de la configuración de los circuitos.
- No hay componentes que el usuario pueda reparar en el interior de la consola PlayStation®2. Su desmontaje anula la garantía. Además, existe el riesgo de exposición a radiación (láser) y a descargas eléctricas.

Notas sobre seguridad al utilizar el Mando Analógico (DUALSHOCK®2) y el Mando Analógico (DUALSHOCK®)

- Deje de utilizar esta consola inmediatamente si comienza a sentirse cansado o si experimenta una sensación de malestar o dolor en las manos y/o brazos mientras utiliza el mando. Si el estado persiste, consulte a un médico.
- Utilice el mando únicamente con las manos. Evite que el mando entre en contacto directo con la cabeza o la cara. Tampoco lo acerque a los huesos de cualquier otra parte del cuerpo.
- La función de vibración del Mando Analógico (DUALSHOCK®2) o del Mando Analógico (DUALSHOCK®) puede agravar algunas dolencias. No utilice la función de vibración del Mando Analógico (DUALSHOCK®2) y el Mando Analógico (DUALSHOCK®) que soporte el software si sufre de dolencias en los huesos o articulaciones de las manos o brazos.
- No utilice el Mando Analógico (DUALSHOCK®2) o el Mando Analógico (DUALSHOCK®) con software que soporte la función de vibración si sufre de dolencias en los huesos o músculos de los dedos, manos, muñecas o brazos. Dichas dolencias pueden empeorar debido a la vibración del mando.
- Evite el uso prolongado del Mando Analógico (DUALSHOCK®2) y el Mando Analógico (DUALSHOCK®). Descanse a intervalos de 30 minutos aproximadamente.