

SONY®



## Mode d'emploi

PSP-1001 K



UMD™  
UNIVERSAL MEDIA DISC

MEMORY STICK

MEMORY STICK PRO DUO  
MEMORY STICK DUO

XMB™

## AVERTISSEMENTS

**Pour éviter tout risque d'électrocution, ne pas ouvrir le boîtier.**

**Comme source d'alimentation, utilisez uniquement l'adaptateur AC. Si vous utilisez d'autres types d'alimentation, vous pouvez être victime d'un incendie, de chocs électriques ou d'un mauvais fonctionnement de l'appareil.**

Pour les utilisateurs situés aux États-Unis et au Canada

### **Attention**

**L'utilisation d'instruments optiques avec ce produit présente des risques accrus pour les yeux.**



Cet appareil appartient à la classe 1 LASER.

Si vous avez des questions au sujet de ce produit, communiquez avec la ligne d'assistance technique au 1-800-345-7669 ou écrivez à :

Sony Computer Entertainment America

Consumer Services/Technical Support

PO Box 5888, San Mateo, CA 94402-0888 U.S.A.

### Déclaration de Conformité

Nom commercial : SONY

N° de modèle : PSP-1001

Partie responsable : Sony Electronics Inc.

Adresse : 16540 W. Bernardo Dr. San Diego,  
CA 92127 U.S.A.

N° de téléphone : 858-942-2230

Cet appareil est conforme aux stipulations de l'article 15 des règlements de la FCC. Son opération est sous réserve des deux conditions suivantes : (1) cet appareil ne peut pas causer de brouillage préjudiciable et (2) cet appareil doit accepter le brouillage préjudiciable reçu, y compris un brouillage qui pourrait causer son fonctionnement irrégulier.

### Remarque

Cette unité a été testée et il a été déterminé qu'elle se conforme aux normes stipulées par l'article 15 des règlements de la FCC pour un appareil numérique de catégorie B. Ces normes sont établies afin d'offrir une protection raisonnable contre toute possibilité de brouillage préjudiciable dans une installation résidentielle. Cette unité produit, utilise et peut émettre une énergie radioélectrique, et si elle n'est pas installée et utilisée conformément aux instructions, pourrait causer un brouillage préjudiciable à la radiocommunication. Il est toutefois impossible de garantir qu'il n'y aura pas de brouillage préjudiciable dans une installation donnée. Si cette unité cause un brouillage préjudiciable à la réception radio ou télévisuelle, ce qui peut être déterminé en activant ou désactivant l'appareil, l'utilisateur est encouragé à tenter de corriger le brouillage en prenant l'une ou plusieurs des mesures proposées suivantes :

- Réorienter ou déplacer l'antenne de réception.
- Éloigner l'unité du récepteur.
- Connecter l'appareil à une prise sur un autre circuit que celui auquel le récepteur est connecté.

– Demander de l'aide au détaillant ou à un technicien radio/télévision spécialisé. Tout changement ou modification apporté à l'appareil non approuvé expressément dans ce manuel pourrait annuler le droit d'opérer cet équipement.

## **Déclaration sur la radioexposition de la FCC**

Ce transmetteur est conforme aux limites d'exposition aux radiofréquences FCC établies pour un environnement non contrôlé. Pour se conformer aux exigences de conformité pour l'exposition aux RF FCC, aucun changement d'antenne ou de dispositif n'est permis. Tout changement d'antenne ou de dispositif pourrait mener à un dépassement des exigences d'exposition aux RF et cela annulerait l'utilisation du produit. En outre, ce transmetteur ne doit pas être utilisé conjointement ou placé avec tout autre transmetteur ou antenne.

## **Références utilisateur**

Les numéros de modèle et de série sont situés à l'intérieur du compartiment de la batterie du système. Inscrivez le numéro de série dans l'espace prévu à cet effet ci-dessous. Mentionnez ce numéro de référence chaque fois que vous sollicitez une assistance technique au 1-800-345-7669.

N° de modèle PSP-1001

N° de série \_\_\_\_\_

## **Pour les utilisateurs au Canada**

Cet appareil numérique de la classe B est conforme à la norme NMB-003 du Canada.

Le terme "IC" avant le numéro d'homologation signifie seulement que les normes d'Industrie Canada ont été respectées.

L'utilisation de ce dispositif est autorisée seulement aux deux conditions suivantes : (1) il ne doit pas produire de brouillage et (2) l'utilisateur du dispositif doit être prêt à accepter tout brouillage radioélectrique reçu, même si ce brouillage est susceptible de compromettre le fonctionnement du dispositif.

## **Déclaration sur la radioexposition de la IC**

Ce transmetteur est conforme aux limites d'exposition aux radiofréquences IC établies pour un environnement non contrôlé. Pour se conformer aux exigences de conformité pour l'exposition aux RF IC, aucun changement d'antenne ou de dispositif n'est permis. Tout changement d'antenne ou de dispositif pourrait mener à un dépassement des exigences d'exposition aux RF et cela annulerait l'utilisation du produit. En outre, ce transmetteur ne doit pas être utilisé conjointement ou placé avec tout autre transmetteur ou antenne.

## Photosensibilité

Un nombre limité de personnes peuvent éprouver des symptômes d'épilepsie lorsqu'elles sont exposées à certaines lumières ou motifs clignotants.

L'exposition à certains motifs clignotants ou certaines images d'arrière-plan sur des écrans de télévision ou en jouant à des jeux vidéo, y compris les jeux sur le système PSP™, peuvent déclencher des crises d'épilepsie chez ces personnes.

Certaines conditions peuvent déclencher des symptômes d'épilepsie non détectés auparavant, même chez des personnes qui n'ont aucun antécédent médical ou n'ont jamais été sujettes à des crises d'épilepsie. Si vous-même ou un membre de votre famille souffrez d'épilepsie, consultez votre médecin avant de jouer. Si vous ressentez, en jouant un jeu vidéo, un des symptômes suivants : vertiges, trouble de la vision, contractions des yeux ou des muscles, perte de conscience, trouble de l'orientation, mouvement involontaire ou convulsions, il faut cesser IMMÉDIATEMENT de jouer et consulter un médecin avant de rejouer.

FR

## Ondes radio

Les ondes radio peuvent affecter les appareils électroniques ou les équipements électroniques médicaux (par exemple les stimulateurs cardiaques) et risquent d'entraîner des pannes et des blessures.

- Si vous utilisez un stimulateur cardiaque ou tout autre appareil médical, consultez votre médecin ou le fabricant de l'appareil avant d'utiliser la fonction de réseau sans fil.
- Gardez le système PSP™ à au moins 9 pouces (23 cm) de tout stimulateur cardiaque ou autre équipement électronique médical en utilisant la fonction de réseau sans fil.
- N'utilisez pas la fonction de réseau sans fil dans les cas suivants :
  - Les endroits où son utilisation est interdite comme dans des avions ou les hôpitaux. Respectez les règlements dans les institutions médicales en utilisant le système PSP™ à ces endroits. De plus, il se peut que vous enfreigniez des règlements de sécurité aérienne et que vous soyez passible d'amendes en utilisant la fonction de réseau sans fil dans un avion ou en employant le système PSP™ lors du décollage et de l'atterrissage.
  - Les endroits de forte affluence.
  - Les endroits près des alarmes d'incendie, des portes automatiques et d'autres types d'appareils automatiques.
- Soyez prudent lors de l'utilisation de la fonction de réseau sans fil dans une voiture, car les ondes radio peuvent affecter les appareils électroniques présents dans certains véhicules.



## JEU

→ page 43

- Comment jouer
- Gestion des données enregistrées



## VIDÉO

→ page 47

- Lecture d'un UMD™Video
- Lecture de vidéos (MPEG-4) enregistrées sur une Memory Stick Duo™



## MUSIQUE

→ page 59

- Lecture d'un UMD™Audio
- Lecture de musique (ATRAC3plus™ ou MP3) enregistrée sur une Memory Stick Duo™



## PHOTO

→ page 72

- Affichage d'images (JPEG) enregistrées sur une Memory Stick Duo™
- Lecture de diaporamas



## PARAMÈTRES

→ page 85

- Définition des paramètres du système PSP™
- Définition des paramètres vidéo, photo ou réseau
- Raccordement aux périphériques à l'aide du connecteur USB

## Utilisation du menu d'accueil

L'utilisation de base du système PSP™ commence par ce menu. Appuyez sur la touche HOME (accueil) pour afficher le menu d'accueil et utilisez les touches directionnelles pour naviguer sur les barres d'icônes horizontale et verticale.



## Utilisation des touches de base

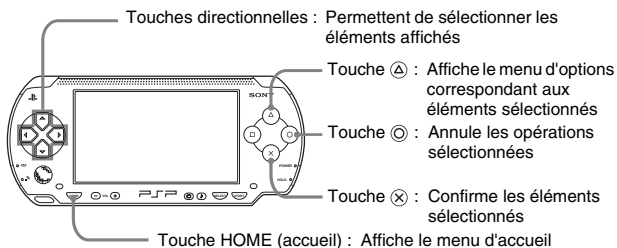

Ce manuel contient des instructions sur l'utilisation des fonctionnalités de base du système PSP™. Pour plus d'informations et réponses aux questions fréquemment posées sur le système PSP™, visitez notre site web à <http://www.us.playstation.com/psp>  
 Pour plus d'informations sur l'utilisation du support Memory Stick Duo™, visitez <http://www.memorystick.com/psp>

# Table des matières

AVERTISSEMENTS .....	2
Précautions .....	11
Précautions relatives au bloc-batterie .....	18

---

## ■ Préparation

Vérification du contenu de la boîte .....	20
Noms et fonctions des composants .....	21
Préparation du système en vue de son utilisation .....	26
Raccordement des écouteurs avec télécommande .....	30

---

## ■ Opérations de base

Mise sous tension et hors tension du système .....	31
Passage en mode veille .....	33
Insertion d'un UMD™ .....	34
Insertion d'une Memory Stick Duo™ .....	35
Protection contre toute utilisation fortuite du système .....	36
Utilisation de la touche son .....	37
Utilisation de la touche écran .....	39
Batterie .....	40

---

## ■ Jeu

Comment jouer .....	43
Menu des options de jeu .....	45
Copie et suppression de données enregistrées .....	46



---

## ■ Vidéo

Lecture d'une vidéo .....	47
Utilisation du panneau de commandes .....	49
Utilisation des touches du système PSP™ ou de la télécommande .....	55
Menu des options vidéo .....	56
Enregistrement de vidéos sur une Memory Stick Duo™ .....	57

---

## ■ Musique

Lecture de musique .....	59
Utilisation du panneau de commandes .....	62
Utilisation des touches du système PSP™ ou de la télécommande .....	66
Menu des options de musique .....	67
Transfert et enregistrement de musique sur une Memory Stick Duo™ .....	69

---

## ■ Photo

Affichage des images .....	72
Utilisation du panneau de commandes .....	73
Utilisation des touches du système PSP™ ou de la télécommande .....	76
Menu des options de photo .....	78
Lecture de diaporamas .....	79
Enregistrement d'images sur une Memory Stick Duo™ .....	83

---

## ■ Paramètres

Paramètres du système PSP™	85
Paramètres vidéo	87
Paramètres photo	88
Paramètres système	89
Paramètres date & heure	92
Paramètres de gestion de l'alimentation	93
Paramètres son	96
Paramètres sécurité	97
Connexion USB	100
Paramètres réseau	102
Mise à jour réseau	109
Utilisation du clavier	112

---

## ■ Informations supplémentaires

Supports compatibles	115
Spécifications	118
Guide de dépannage	122
GARANTIE LIMITÉE	131

# Précautions

Avant d'utiliser ce produit, lisez attentivement ce mode d'emploi et conservez-le pour pouvoir vous y reporter ultérieurement.

## Sécurité

Ce produit a été conçu dans le souci d'offrir les meilleures garanties de sécurité possibles. Cependant, tout dispositif électrique utilisé de façon incorrecte risque de provoquer incendie, électrocution ou blessures. Pour un fonctionnement en toute sécurité, veillez à respecter les points suivants :

- Observez tous les avertissements, précautions et instructions.
- Inspectez régulièrement l'adaptateur AC et le cordon d'alimentation pour détecter tout dommage ou toute accumulation de poussière autour de la fiche d'alimentation ou de la prise électrique.
- Si l'appareil fonctionne de manière anormale ou s'il produit des sons ou des odeurs anormales, ou s'il devient très chaud au toucher, arrêtez immédiatement de l'utiliser, débranchez le cordon d'alimentation de la prise électrique et débranchez tout autre câble.
- Si l'appareil ne fonctionne pas correctement, contactez notre ligne d'assistance technique au 1-800-345-7669.

## Utilisation et manipulation

- Utilisez l'appareil dans une pièce bien éclairée et éloignez-vous suffisamment de l'écran.
- Évitez toute utilisation prolongée du système. Pour éviter la fatigue des yeux, accordez-vous une pause d'environ 15 minutes pendant chaque heure de jeu.
- Si vous rencontrez l'un des problèmes de santé suivants, arrêtez immédiatement d'utiliser le système. Si les symptômes persistent, consultez votre médecin.
  - Vertiges, nausées, fatigue ou symptômes similaires au mal des transports
  - Sensation désagréable ou douleur dans une partie de votre corps, telle que les yeux, les mains ou les bras
- Maintenez le système et les accessoires hors de portée des jeunes enfants. Les jeunes enfants risquent d'avaler la Memory Stick Duo™ ou d'enrouler les câbles autour d'eux, ce qui pourrait les blesser ou encore provoquer un accident ou un dysfonctionnement.

- N'utilisez pas le système lorsque vous conduisez un véhicule ou roulez à vélo. Regarder l'écran ou utiliser le système au volant ou à vélo risque de provoquer un accident de la circulation.
- N'utilisez pas le système ou accessoires près de l'eau.
- Utilisez seulement les périphériques/accessoires désignés par le fabricant.
- Soyez particulièrement prudent lorsque vous utilisez le système en marchant.
- Veillez à ne pas vous pincer les doigts lorsque vous refermez le couvercle du compartiment à disque.
- N'utilisez pas les écouteurs s'ils irritent la peau.  
Dans ce cas, arrêtez immédiatement de l'utiliser. Si les symptômes persistent, consultez un médecin.
- N'exposez pas le système ou ses accessoires à des températures élevées, à une humidité excessive ou au rayonnement direct du soleil.
- Ne laissez pas le système ou ses accessoires dans une voiture dont les fenêtres sont fermées (particulièrement en été).
- N'exposez pas le système ou ses accessoires à la poussière, à la fumée ou à la vapeur.
- Ne laissez pas de liquide ou de petits objets s'introduire dans le système ou dans ses accessoires.
- Ne placez pas le système ou ses accessoires sur des surfaces inclinées, instables ou soumises à des vibrations.
- Ne jetez pas ou ne laissez pas tomber le système ou ses accessoires, ou ne les exposez pas à de violents chocs physiques. Manipulez le pad analogique avec soin.
- Ne forcez pas le système PSP™ ou ne l'exposez pas à des chocs physiques pendant le jeu car cela pourrait l'endommager ou provoquer l'ouverture du couvercle du compartiment à disque pour ensuite éjecter le disque.
- Ne posez aucun objet lourd sur le système ou ses accessoires.
- Ne touchez pas les parties métalliques ou n'insérez pas de corps étrangers dans les connecteurs du système ou de ses accessoires.
- Ne placez pas le système à proximité d'éléments équipés d'une bande magnétique, tels que les cartes de crédit.
- Ne touchez pas le système ou l'adaptateur AC pendant une période prolongée lors de son utilisation. Selon les conditions d'utilisation, le système ou l'adaptateur AC peut atteindre des températures de 40 °C/104 °F ou supérieures. Un contact prolongé dans ces conditions peut entraîner des brûlures de basse température\*.

- \* Les brûlures de basse température sont des brûlures qui se produisent lorsque la peau entre en contact avec des objets de températures relativement faibles (40 °C ou plus /104 °F ou plus) pendant une période prolongée.

## Utilisation de l'adaptateur AC secteur et du cordon d'alimentation

- Ne touchez pas la fiche du cordon d'alimentation avec des mains mouillées.
- Ne touchez pas le cordon d'alimentation, l'adaptateur AC ou le système s'ils sont raccordés à une prise électrique pendant un orage.
- Comme source d'alimentation, utilisez uniquement le bloc-batterie, l'adaptateur AC et le cordon d'alimentation fournis.
- Ne laissez pas de poussière ou de corps étrangers s'accumuler autour des connecteurs du système et des accessoires. S'il y a de la poussière ou des corps étrangers sur les connecteurs du système ou sur le cordon d'alimentation, essuyez-les à l'aide d'un chiffon sec avant de procéder au raccordement. La présence de poussière ou de tout autre corps étranger dans les connecteurs peut provoquer un incendie ou l'électrocution.
- Débranchez le cordon d'alimentation de la prise électrique et retirez le bloc-batterie du système avant de nettoyer le système, ou encore si vous n'avez pas l'intention d'utiliser le système pendant une période prolongée.
- Protégez le cordon d'alimentation afin d'éviter qu'il ne soit piétiné ou pincé, tout particulièrement près des fiches, prises de courant et points de sortie du système.
- Quand vous déconnectez le cordon d'alimentation, saisissez-le par la fiche et retirez-le de la prise en tirant perpendiculairement à celle-ci. Ne tirez jamais sur le cordon proprement dit et surtout pas de biais.
- N'utilisez pas le système pour regarder des vidéos ou jouer à des jeux lorsque celui-ci ou son adaptateur AC sont recouverts de tout type de tissus. Si vous voulez mettre le système en pause ou le ranger temporairement lorsque vous jouez à un jeu ou regardez un vidéo, mettez le système en mode de veille avant de le mettre à l'intérieur de sa housse. De plus, n'utilisez pas l'adaptateur AC lorsqu'il est recouvert de tissu afin d'éviter qu'il ne surchauffe.
- Ne branchez pas le cordon d'alimentation sur un transformateur de tension ou un convertisseur. Le raccordement du cordon d'alimentation à un transformateur utilisé pour les voyages à l'étranger ou à un adaptateur AC pour véhicule peut entraîner une augmentation de la température au sein de cet accessoire et risque de provoquer des brûlures ou une panne.

## Écran LCD

- Des taches rouges, bleues ou vertes (points brillants) ou encore des taches noires (points sombres) peuvent apparaître à certains endroits sur l'écran LCD. L'apparition de telles taches est un phénomène normal associé aux écrans LCD ; il ne s'agit pas d'un dysfonctionnement. Les écrans LCD utilisent une technologie de haute précision. Cependant, il existe sur chaque écran un nombre minime de pixels sombres ou allumés en continu. Par ailleurs, une image déformée peut rester affichée à l'écran pendant plusieurs secondes après la mise hors tension du système.
- L'exposition directe aux rayons du soleil peut endommager l'écran LCD du système. Soyez prudent lors de l'utilisation du système à l'extérieur ou à proximité d'une fenêtre.
- Lors de l'utilisation du système dans un environnement froid, il se peut que vous constatiez la présence d'ombres sur les graphiques ou que l'écran paraisse plus sombre que d'habitude. Il ne s'agit pas d'un dysfonctionnement et l'écran redevient normal lorsque la température augmente.
- Ne laissez pas des images fixes affichées à l'écran pendant une période prolongée. Cela peut avoir un effet d'image rémanente sur l'écran.

## Memory Stick Duo™

Pour de meilleurs résultats, veuillez suivre ces directives :

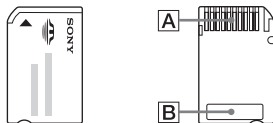

- Ne touchez pas la zone des connecteurs (A) avec la main ou des objets métalliques.
- N'appliquez pas de pression trop intense lors de l'écriture sur la zone mémoire (B).
- N'insérez pas de Memory Stick Duo™ dans un périphérique qui ne prend en charge que les supports Memory Stick™ de format standard.
- N'utilisez ou ne rangez pas de Memory Stick Duo™ aux endroits suivants :
  - Endroits soumis à des températures élevées, par exemple dans une voiture garée en plein soleil
  - Endroits exposés aux rayons directs du soleil
  - Endroits très humides ou favorables à la corrosion
- Utilisez le boîtier fourni pour transporter ou stocker la Memory Stick Duo™.

## ■ Données enregistrées

N'utilisez pas la Memory Stick Duo™ des manières suivantes, car cela pourrait entraîner la perte ou l'altération de données :

- Retrait de la Memory Stick Duo™ ou mise hors tension du système pendant qu'il charge ou enregistre des données ou lors de son formatage.
- Utilisation dans un endroit exposé à l'électricité statique ou à des interférences électriques.

Si, pour une quelconque raison, une perte ou une altération du logiciel ou encore de données se produit, il n'est généralement pas possible de les récupérer. Il est recommandé de sauvegarder régulièrement le logiciel et les données. Sony Computer Entertainment Inc. ainsi que ses filiales et ses membres ne peuvent être tenus responsables de tout dégât ou blessure découlant de la perte ou de l'altération du logiciel ou encore des données.

Conformément à la législation en matière de droits d'auteur, il est interdit d'utiliser des données enregistrées à des fins autres qu'un usage personnel sans autorisation du détenteur des droits d'auteur.

## Housse et dragonne

- Si vous désirez faire une pause ou ranger temporairement le système tout en jouant à des jeux ou lisant une vidéo, mettez le système en mode de veille avant de le placer dans la housse. Cela écartera les risques de surchauffe.
- Mettez le système PSP™ et la télécommande en mode d'attente pour éviter toute utilisation fortuite.
- Gardez la housse et la dragonne hors de portée des jeunes enfants.

## Ne désassemblez jamais le système ou les accessoires fournis

Utilisez le système PSP™ et ses accessoires conformément aux instructions données dans ce mode d'emploi. Aucune autorisation pour l'analyse ou la modification du système, ou pour l'analyse et l'utilisation de ses circuits internes n'est fournie. Tout démontage en annule la garantie. En outre, il existe un risque d'incendie, d'électrocution ou de dysfonctionnement. En particulier, l'écran LCD contient des pièces sous haute tension dangereuses et le faisceau laser pour la lecture de disques UMD™ peut entraîner un affaiblissement de la vue en cas d'exposition directe aux yeux.

## Utilisation à l'étranger

Selon le pays, il peut exister des limitations concernant l'utilisation de certains types d'ondes radio. Dans certains cas, l'utilisation du système peut entraîner une amende ou d'autres peines.

## Condensation d'humidité

Si vous transportez le système PSP™ ou l'UMD™ directement d'un endroit froid à un endroit chaud, de l'humidité risque de se condenser sur l'objectif situé à l'intérieur du système ou sur l'UMD™. Si cela se produit, il se peut que le système ne fonctionne pas correctement. Dans ce cas, retirez l'UMD™, puis mettez le système hors tension et débranchez-le. Ne le réintroduisez pas aussi longtemps que l'humidité ne s'est pas évaporée (plusieurs heures peuvent être nécessaires). Si le système ne fonctionne toujours pas correctement, contactez notre ligne d'assistance technique au 1-800-345-7669.

## Manipulation de l'UMD™

- Ne touchez pas l'ouverture à l'arrière du disque (surface enregistrée du disque) avec les doigts. Si l'ouverture se salit, essuyez-la délicatement avec un chiffon doux.
- Ne laissez pas de poussières, sable, corps étrangers ou autres types de saletés sur le disque.
- Si l'UMD™ est sale, nettoyez les surfaces externes et enregistrées de l'UMD™ à l'aide d'un chiffon doux. N'utilisez pas de solvants ou d'autres produits chimiques.

## Nettoyage

Pour des raisons de sécurité, débranchez le cordon d'alimentation de la prise électrique et retirez le bloc-batterie du système lors du nettoyage.

### ■ Nettoyage de la surface extérieure

Essayez délicatement sa surface à l'aide d'un chiffon humide, puis séchez-la. N'utilisez pas de solvants ou d'autres produits chimiques pour nettoyer l'extérieur du système PSP™.

### ■ Nettoyage de l'écran LCD

Essayez-le délicatement à l'aide d'un chiffon doux.



## ■ Nettoyage des connecteurs

- N'utilisez pas le système si ses connecteurs, son adaptateur AC ou son cordon d'alimentation ne sont pas propres. Éliminez la poussière à l'aide d'un chiffon sec ou d'un coton tige. Si vous utilisez ces éléments alors qu'ils sont sales, le flux de courant électrique risque d'être entravé.
- Si les connecteurs des écouteurs et de la télécommande sont sales, cela peut entraîner du bruit ou des interruptions dans le son. Essayez les connecteurs à l'aide d'un chiffon doux et sec pour les garder à l'état propre.

# Précautions relatives au bloc-batterie

## Avertissements

### **Ne manipulez aucun bloc-batterie endommagé ou qui fuit.**

Tout contact avec ce matériau peut entraîner des blessures ou des brûlures des yeux ou de la peau. Même si des substances étrangères ne sont pas immédiatement visibles, des modifications chimiques dans le matériau peuvent entraîner des blessures ultérieurement.

Si vous entrez en contact avec le matériau provenant d'un bloc-batterie endommagé ou qui fuit, exécutez les actions suivantes :

- Si le matériau pénètre dans les yeux, ne les frottez pas. Rincez les yeux à l'eau propre et consultez immédiatement un médecin.
- Si le matériau entre en contact avec la peau ou des vêtements, rincez immédiatement la zone affectée à l'eau propre. Consultez votre médecin en cas d'inflammation ou d'endolorissement.

### **Manipulez le bloc-batterie avec soin.**

Le bloc-batterie pourrait exploser ou présenter un danger d'incendie ou de brûlure chimique s'il n'est pas manipulé avec soin.

- Ne laissez pas le bloc-batterie entrer en contact avec le feu et ne soumettez pas à des températures extrêmes comme sous les rayons directs du soleil, dans un véhicule exposé au soleil ou à proximité d'une source de chaleur.
- Ne provoquez pas un court-circuit du bloc-batterie.
- Ne désassemblez ou ne trafiquez pas le bloc-batterie.
- Évitez tout dommage au bloc-batterie. Ne transportez ou ne stockez pas le bloc-batterie avec des objets métalliques, tels que des pièces de monnaie ou des clés. S'il est endommagé, cessez de l'utiliser.
- Ne lancez pas et ne faites pas tomber le bloc-batterie ou ne le soumettez pas à un choc physique violent.
- Ne posez pas des objets lourds ou n'appliquez pas de pression sur le bloc-batterie.
- Ne laissez pas le bloc-batterie entrer en contact avec des liquides. S'il est mouillé, cessez de l'utiliser jusqu'à ce qu'il soit bien sec.
- Gardez le bloc-batterie hors de la portée des jeunes enfants.

- Si le système PSP™ n'est pas utilisé pendant un certain temps, retirez le bloc-batterie et rangez-le dans un endroit frais et sec, hors de la portée des enfants.
- Utilisez uniquement le bloc-batterie fourni ou un bloc-batterie de rechange désigné pour une utilisation avec le système PSP™.
- Utilisez uniquement l'adaptateur AC désigné pour charger le bloc-batterie.

## RECYCLAGE DES ACCUMULATEURS AUX IONS DE LITHIUM

Les accumulateurs aux ions de lithium sont recyclables. Vous pouvez contribuer à préserver l'environnement en rapportant les piles usées dans un point de collection et recyclage le plus proche.



FR

Pour plus d'informations sur le recyclage des accumulateurs, téléphonez le numéro gratuit 1-800-822-8837 (Etats-Unis et Canada uniquement), ou visitez <http://www.rbrc.org/>



### **Attention**

Ne pas utiliser des accumulateurs aux ions de lithium qui sont endommagés ou qui fuient.

# Vérification du contenu de la boîte

Vérifiez que vous êtes en possession des articles suivants. Si certains éléments sont absents, contactez notre ligne d'assistance technique au 1-800-345-7669.

- Système PSP™

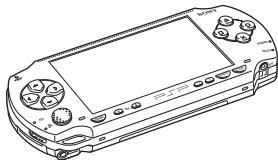

- Bloc-batterie



- Adaptateur AC



- Cordon d'alimentation



- Documentation

- Écouteurs avec télécommande

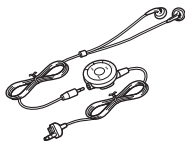

- Memory Stick Duo™ (32 Mo)

- Dragonne

- Housse

- Chiffonnette

- Logiciel UMD™

# Noms et fonctions des composants

## Avant du système

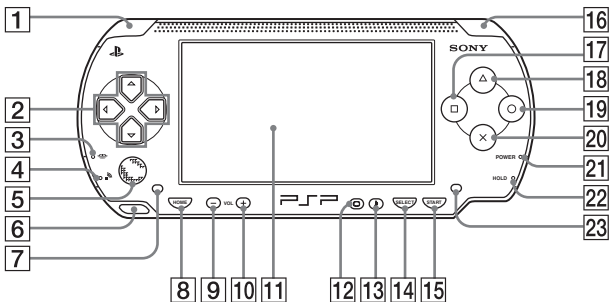

**1 Touche L**

**2 Touches directionnelles**

**3 Indicateur d'accès Memory Stick Duo™**

S'allume lors de l'enregistrement et du chargement de données

**4 Indicateur d'accès WLAN**

S'allume en utilisant la fonction de réseau sans fil

**5 Pad analogique**

Peut être utilisé avec des jeux prenant en charge le fonctionnement analogique

**6 Attache pour sangle**

Fixez-la de la manière illustrée dans le schéma.

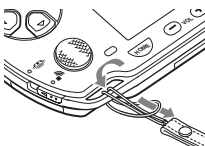

**7 Haut-parleur gauche**

**8 Touche HOME (accueil)**

Affiche le menu d'accueil

**9 Touche volume -**

Diminue le volume

**10 Touche volume +**

Augmente le volume

FR

Préparation

- 11 Écran LCD**
- 12 Touche écran**  
Permet de régler la luminosité de l'écran (\*\*► page 39)
- 13 Touche son**  
Permet de régler la tonalité (\*\*► page 37)
- 14 Touche SELECT (sélection)**
- 15 Touche START (mise en marche)**
- 16 Touche R**
- 17 Touche □**
- 18 Touche ▲**
- 19 Touche ○**
- 20 Touche ×**
- 21 Indicateur POWER (alimentation)**  
S'allume, clignote ou change de couleur pour indiquer l'état du système (\*\*► page 31)
- 22 Indicateur HOLD (bloquer)**  
Deviens jaune lorsque le système est en mode d'attente (\*\*► page 36)
- 23 Haut-parleur droit**

## Arrière du système

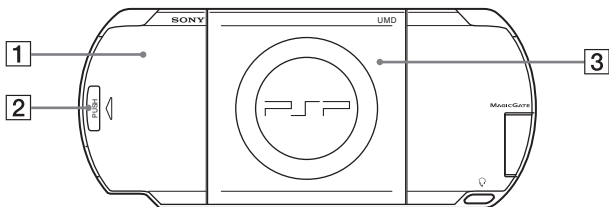

- 1 Couvercle de la batterie**
- 2 Touche PUSH (pousser)**
- 3 Couvercle du compartiment à disque**

## Dessus du système

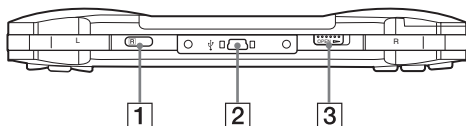

1 Port IR

3 Touche OPEN (ouvrir)

2 Connecteur USB

## Dessous du système

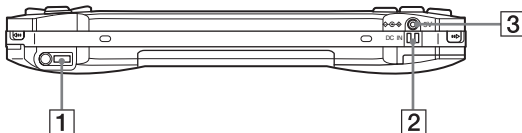

1 Connecteur casque

3 Connecteur DC IN 5V

2 Connexion de charge

## Côté gauche du système

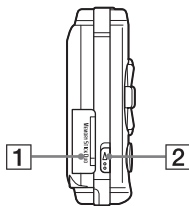

**1** Fente pour Memory Stick Duo™\*

**2** Interrupteur WLAN

Active la fonction de réseau sans fil

## Côté droit du système

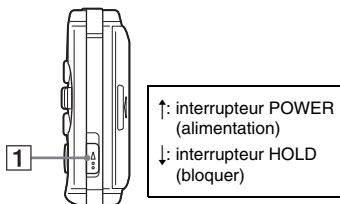

**1** Interrupteur POWER/HOLD (alimentation/bloquer)

Permet de mettre le système sous et hors tension, de le mettre en mode veille (\*\*► pages 31, 33) et de verrouiller ses touches (\*\*► page 36)

\* Les messages du système PSP™ utilisent une "Memory Stick" à titre de référence générale pour la Memory Stick Duo™ et la Memory Stick PRO Duo™, Notez qu'on ne peut utiliser avec le système PSP™ de média Memory Stick™ de taille courante.



### Vue avant de la télécommande

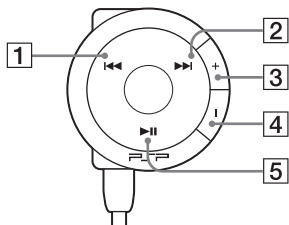

- 1 Touche ◀◀
- 2 Touche ▶▶
- 3 Touche volume +  
Augmente le volume
- 4 Touche volume -  
Diminue le volume
- 5 Touche ▶||

### Vue latérale de la télécommande

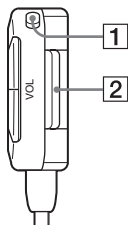

- 1 Interrupteur HOLD (bloquer)  
Verrouille l'utilisation de la télécommande. Remarquez que cette touche ne verrouille pas les touches du système PSP™.
- 2 Pince

# Préparation du système en vue de son utilisation

Avant la première utilisation du système après l'achat, procédez de la manière suivante pour charger la batterie.

Avant d'insérer le bloc-batterie, repérez les numéros de modèle et de série situés à l'intérieur du compartiment de la batterie du système. Inscrivez le numéro de série dans l'espace prévu à cet effet sous la page de l'utilisateur (\*\*► page 4).

## Démarrage rapide 1 : Insertion du bloc-batterie

### 1 Retirez le couvercle de la batterie.

Maintenez la touche PUSH (pousser) abaissée et faites glisser le couvercle de la batterie pour l'ouvrir.

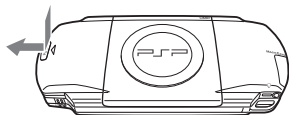

### 2 Insérez le bloc-batterie.

Alignez la surface inférieure du bloc-batterie sur le système pour le fixer.

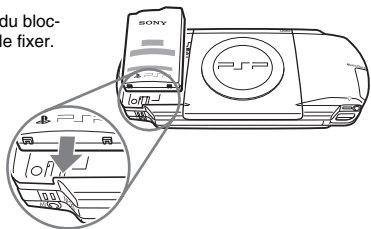

### 3 Remettez le couvercle de la batterie en place.

- ② Faites glisser le couvercle de la batterie dans le sens de la flèche jusqu'à ce qu'il s'enclenche fermement.

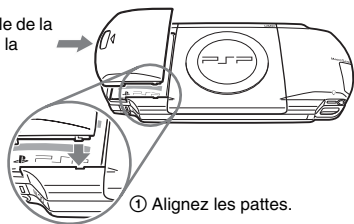

FR

Préparation

## Démarrage rapide 2 : Chargement

### ⚠ Attention

La sortie de la prise de courant doit être installée près de l'équipement et doit être facile d'accès.

Ne branchez pas le cordon d'alimentation du système sur une prise électrique avant d'avoir effectué tous les autres raccordements.

### 1 Branchez le cordon d'alimentation sur l'adaptateur AC.

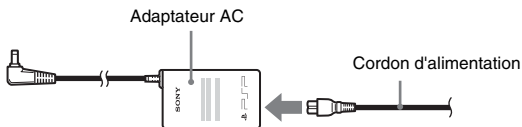

**2** Raccordez l'adaptateur AC au connecteur DC IN 5V situé sous le système.

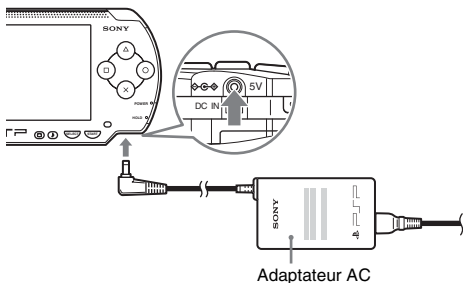

**3** Branchez le cordon d'alimentation sur une prise électrique.

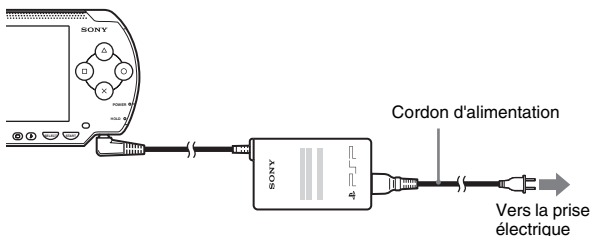

L'indicateur POWER (alimentation) s'allume en orange pour indiquer que le chargement a commencé. L'indicateur POWER (alimentation) s'éteint lorsque la batterie est complètement chargée.

**4** Débranchez le cordon d'alimentation de la prise électrique et déconnectez l'adaptateur AC du système PSP™.

**Conseil**

Pour plus d'informations sur le chargement des batteries, reportez-vous à la section "Batterie" (\*\*►page 40).

## Démarrage rapide 3 : Configuration initiale

### 1 Mettez le système PSP™ sous tension (\*\*► page 31).

L'indicateur POWER (alimentation) s'allume en vert et l'écran de configuration initiale s'affiche.

### 2 Suivez les instructions qui s'affichent pour définir les paramètres de la langue système, du fuseau horaire, de la date et heure, ainsi que du pseudo.

Une fois la configuration initiale terminée, le menu d'accueil (\*\*► page 7) s'affiche.

#### Conseils

- Pour plus d'informations sur la saisie de caractères, reportez-vous à la section "Utilisation du clavier" (\*\*► page 112).
- Les paramètres définis pendant la configuration initiale peuvent être modifiés dans  (Paramètres). Pour plus de détails, reportez-vous aux sections "Paramètres système" (\*\*► page 89) et "Paramètres date & heure" (\*\*► page 92).

FR

Préparation

# Raccordement des écouteurs avec télécommande

## 1 Raccordez les écouteurs au système.

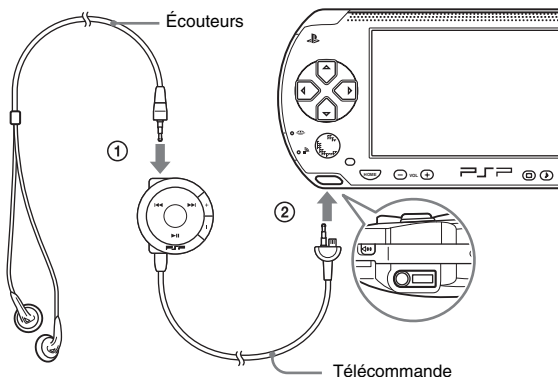

- ① Raccordez les écouteurs à la télécommande.
- ② Branchez les écouteurs dans le connecteur casque situé sous le système.

### Conseil

La télécommande est destinée exclusivement à une utilisation avec le système PSP™ et ne peut pas être utilisée avec d'autres appareils. Par ailleurs, les télécommandes qui accompagnent d'autres appareils ne peuvent pas être utilisées pour actionner le système PSP™.

# Mise sous tension et hors tension du système

## Mise sous tension du système

- 1 **Faites glisser l'interrupteur POWER/HOLD (alimentation/bloquer) vers le haut.**

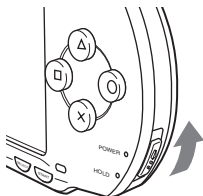

L'indicateur POWER (alimentation) s'allume en vert et le menu d'accueil s'affiche.

### Conseils

- Si le système est mis sous tension alors qu'un UMD™ est inséré, la lecture de l'UMD™ commence automatiquement.
- Le système PSP™ peut être utilisé avec l'adaptateur AC connecté. Dans ce cas, le chargement commence automatiquement. L'indicateur POWER (alimentation) s'allume en orange lors du chargement.

## Indicateur POWER (alimentation)

La couleur et l'état (allumé ou clignotant) du témoin indiquent l'état du système.

Allumé en vert	Sous tension
Allumé en orange	Chargement en cours
Clignotant en vert	Faible niveau de charge
Éteint	Hors tension/en mode veille

- 1** Maintenez l'interrupteur POWER/HOLD (alimentation/bloquer) en position relevée pendant plus de deux secondes.

L'indicateur POWER (alimentation) clignote puis s'éteint pour indiquer que le système est hors tension.



## Passage en mode veille

Si vous mettez le système PSP™ en mode veille, le jeu en cours de lecture est suspendu. Lorsqu'il quitte le mode veille, l'écran qui était affiché avant le passage en mode veille s'affiche à nouveau.

### Avis

- Ne mettez pas le système en mode veille alors que l'indicateur d'accès Memory Stick Duo™ est allumé. Cela pourrait entraîner la perte ou l'altération de données.
- Si la batterie s'épuise alors que le système est en mode veille, lorsque vous quittez ce mode, il ne revient pas à l'écran qui était affiché avant son passage en mode veille. Il est recommandé d'enregistrer les données de jeu avant de mettre le système en mode de veille.

- 1 Lorsque le système est sous tension, faites glisser l'interrupteur POWER/HOLD (alimentation/bloquer) vers le haut.**

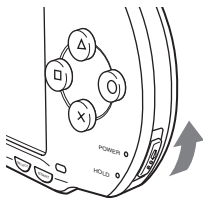

L'indicateur POWER (alimentation) clignote puis s'éteint et le système passe en mode veille.

### Conseils

- Certains logiciels ne peuvent pas être mis en mode veille.
- Si vous sortez du mode veille durant la lecture vidéo ou audio, l'écran reviendra au menu d'accueil.

## Annulation du mode veille

Faites glisser à nouveau l'interrupteur POWER/HOLD (alimentation/bloquer) vers le haut.

# Insertion d'un UMD™

## Avis

Ne pas éjecter l'UMD™ alors qu'il est en cours de lecture.

## 1 Faites glisser la touche OPEN (ouvrir) située sur le dessus du système PSP™.

Le couvercle du compartiment à disque s'ouvre.

## 2 Insérez un UMD™.

En orientant l'étiquette du disque vers l'arrière du système, faites glisser l'UMD™ dans le sens de la flèche jusqu'à ce qu'il soit complètement inséré.

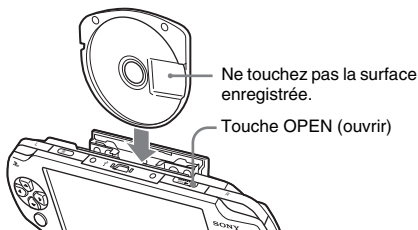

## 3 Refermez le couvercle du compartiment à disque.

## Éjection de l'UMD™

Faites glisser la touche OPEN (ouvrir) située sur le dessus du système pour ouvrir le couvercle du compartiment à disque.

### Conseil

Lors de l'éjection, maintenez le système PSP™ dans une position verticale (comme le montre le diagramme ci-dessus).

# Insertion d'une Memory Stick Duo™

## ⚠ Avertissement

Maintenez les supports Memory Stick Duo™ hors de portée des jeunes enfants, car ils risquent de les avaler accidentellement.

## 1 Ouvrez le couvercle de fente et insérez la Memory Stick Duo™.

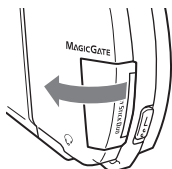

Ouvrez le couvercle de fente dans le sens de la flèche.

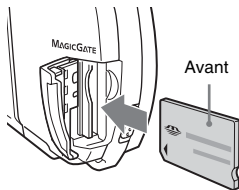

Appuyez jusqu'à ce que le disque soit complètement inséré.

## Éjection de la Memory Stick Duo™

Ouvrez le couvercle de fente et appuyez sur la Memory Stick Duo™ dans le sens de la flèche pour l'éjecter.

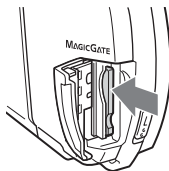

## Avis

Si l'indicateur d'accès Memory Stick Duo™ est allumé, cela signifie que le système PSP™ enregistre ou charge des données. N'éjectez pas la Memory Stick Duo™ et ne mettez pas le système PSP™ hors tension ou en mode veille alors que l'indicateur est allumé. Sinon, cela pourrait entraîner la perte ou l'altération de données.

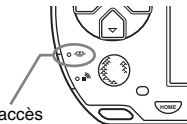

Indicateur d'accès Memory Stick Duo™

FR

Opérations de base

## Protection contre toute utilisation fortuite du système

- 1** Faites glisser l'interrupteur POWER/HOLD (alimentation/bloquer) vers le bas.

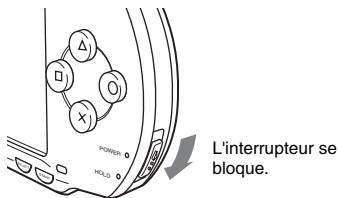

L'indicateur HOLD (bloquer) devient jaune pour indiquer que les touches du système sont verrouillées.

### Annulation du mode d'attente

Faites glisser l'interrupteur POWER/HOLD (alimentation/bloquer) jusqu'à sa position d'origine.

# Utilisation de la touche son

La touche son permet d'ajuster la tonalité et de désactiver le son pour la lecture audio et les tonalités clés.

## Réglage de la tonalité

### 1 Appuyez sur la touche son.

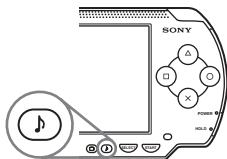

À chaque appui de la touche, la tonalité change comme suit :

HEAVY	Renforce les graves et les aigus pour produire un son intense
POPS	Renforce la gamme intermédiaire. Idéal pour la voix
JAZZ	Renforce les graves et les aigus pour produire un son équilibré
UNIQUE	Renforce les graves, les aigus et les sons de la gamme intermédiaire
OFF	Tonalité normale

#### Conseil

La tonalité ne peut être réglée que si vous utilisez les écouteurs. Par ailleurs, remarquez que le paramètre de tonalité est temporairement réglé sur "OFF" pendant le jeu.

### **1** Maintenez la touche son enfoncée pendant plus d'une seconde.

Le son est désactivé.

### **Réactivation du son**

Le son peut être réactivé des manières suivantes :

- En appuyant sur la touche son.
- En appuyant sur la touche volume + ou sur la touche volume – situées à l'avant du système ou sur la télécommande.

# Utilisation de la touche écran

La touche écran permet de régler la luminosité de l'écran.

## Réglage de la luminosité de l'écran

### 1 Appuyez sur la touche écran.

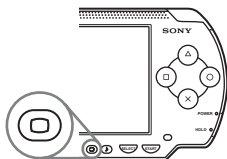

À chaque appui de la touche, l'affichage change comme suit :

Niveau 1	Plus foncé
Niveau 2	↓
Niveau 3	
(Niveau 4)	Plus clair

#### Conseil

Le niveau 4 ne peut être sélectionné que si le système est raccordé à l'adaptateur AC.

## Désactivation du rétroéclairage

### 1 Maintenez la touche écran enfoncée pendant plus d'une seconde.

Le rétroéclairage se désactive et l'écran s'éteint.

Si vous appuyez sur l'une des touches du système, l'écran s'affiche à nouveau.

# Batterie

## Niveau de charge de la batterie

Le niveau de charge de la batterie s'affiche à l'écran.



Niveau de charge de la batterie

## Estimation de la puissance restante de la batterie

	Il reste beaucoup de puissance.
	Le niveau de la batterie est faible.
	La batterie est presque épuisée.
	La batterie est épuisée. L'indicateur POWER (alimentation) clignote en vert. Rechargez la batterie.

### Conseils

- Si l'indicateur POWER (alimentation) clignote en vert, enregistrez la partie et rechargez la batterie. Si la batterie s'épuise avant l'enregistrement, la partie en cours est perdue.
- Le niveau de charge affiché peut être légèrement différent du niveau de charge réel, selon les conditions d'utilisation et des facteurs environnementaux, tels que la température. Si l'affichage n'est pas correct, utilisez la batterie jusqu'à ce qu'elle soit complètement épuisée, puis rechargez-la. Remarquez que l'affichage pourrait ne pas être exact dans les conditions suivantes :
  - si la batterie est utilisée pendant une période prolongée à des températures élevées
  - si la batterie n'est pas utilisée pendant une période prolongée après la recharge
  - si la batterie a été rechargée à de nombreuses reprises



- Le niveau de charge de la batterie peut également être vérifié dans "Informations sur la batterie", sous "Paramètres système" (\*\*► page 90).
- Si le système n'est pas utilisé après l'épuisement de la batterie, il se peut que la date et l'heure soient réinitialisées. Dans ce cas, l'écran de réglage de la date et de l'heure s'affiche lors de la prochaine mise sous tension du système.
- La batterie ne peut pas être rechargée lors de l'utilisation de la fonction de réseau local sans fil.

## Autonomie estimée de la batterie

Jeu	Environ 3 à 6 heures *1
Lecture de vidéo	Environ 3 à 5 heures *2

\*1 Selon des tests effectués en mode à un seul joueur, écouteurs avec télécommande utilisés, réseau local sans fil non utilisé.

\*2 Selon des tests effectués à l'aide de haut-parleurs et écouteurs, avec variations des niveaux audio et de luminosité écran.

### Conseil

L'autonomie de la batterie peut varier selon le type de contenu lu ou les conditions d'utilisation telles que la luminosité de l'écran et des facteurs environnementaux. Lorsque la batterie vieillit, prévoyez une autonomie réduite.

## Estimation de la durée de charge de la batterie

La charge complète de la batterie à l'aide de l'adaptateur AC après épuisement dure environ 2 heures et 20 minutes.

### Conseils

- Chargez la batterie à une température comprise entre 10 °C et 30 °C/50 °F et 86 °F. Sinon, la charge risque d'être moins efficace.
- La charge peut durer plus longtemps si le système est sous tension lors de l'opération.

## Durée de vie du bloc-batterie

Le bloc-batterie possède une durée de vie limitée. L'autonomie du bloc-batterie diminue au fur et à mesure des utilisations et au fil du temps. Si le bloc-batterie s'épuise très rapidement, il peut être temps de le remplacer.

### **Conseil**

La durée de vie du bloc-batterie dépend de la manière dont il est stocké, des conditions d'utilisation et de facteurs environnementaux, tels que la température.

## **Remplacement du bloc-batterie**

Pour des raisons de sécurité, mettez le système hors tension avant de remplacer le bloc-batterie. Consultez aussi "Précautions relatives au bloc-batterie" (→ page 18) avant de manipuler le bloc-batterie.

### **Conseil**

Si le système n'est pas utilisé après le retrait du bloc-batterie, il se peut que la date et l'heure soient réinitialisées. Dans ce cas, l'écran de réglage de la date et de l'heure s'affiche lors de la prochaine mise sous tension du système PSP™.

## **Stockage du bloc-batterie**

Si vous avez l'intention de ne pas utiliser le système pendant une période prolongée, retirez le bloc-batterie. Rangez-le dans un endroit frais et sec, hors de la portée des enfants.

## Comment jouer



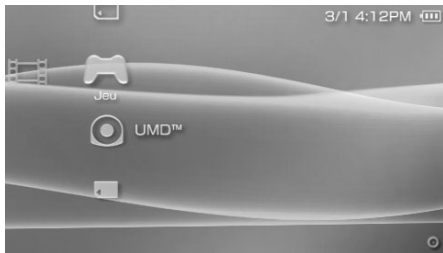

- 1 Sélectionnez  dans le menu d'accueil.
- 2 Insérez un UMD™ (→ page 34).  
L'icône UMD™ s'affiche.







- 3 Sélectionnez l'icône du jeu, puis appuyez sur la touche . Le jeu démarre.

### Icônes affichées sous Jeu

Outre la lecture de jeux, les fonctions suivantes sont disponibles sous Jeu.

 Partage du jeu	Vous pouvez jouer à des jeux prenant en charge la fonction de partage de jeux. Pour plus d'informations sur le jeu, reportez-vous au manuel du logiciel qui l'accompagne.
 Utilitaire des données sauvegardées	Permet de copier, supprimer ou afficher des informations sur les données enregistrées sur une Memory Stick Duo™ (→ page 46).
 UMD™	Permet d'accéder à des jeux. Si vous sélectionnez l'icône UMD™, la miniature du jeu s'affiche.
 Memory Stick™	Permet d'effectuer une mise à jour réseau en accédant aux données de mise à jour enregistrées sur une Memory Stick Duo™ (→ page 109).

## Conseils

- L'accès à un jeu affiché sous la forme de l'icône  (Contenu limité) est limité par la fonction de contrôle parental. Vous devez entrer le mot de passe de la manière décrite ci-dessous pour y accéder. Pour plus de détails, reportez-vous à la section "Niveau de contrôle parental" (\*\*► page 98).
- 1** Sélectionnez , puis appuyez sur la touche .
  - 2** À l'aide des touches directionnelles, entrez le mot de passe, puis appuyez sur la touche .
- Si vous appuyez sur la touche HOME (accueil) pendant le jeu, vous pouvez vérifier la puissance de batterie qu'il vous reste.
  - Les noms de titres et les vignettes utilisés dans ce manuel ne sont pas des produits réels.

## Quitter un jeu

- 1** Appuyez sur la touche HOME (accueil) lors de la lecture d'un jeu.  
Le message "Quitter la partie?" s'affiche.
  - 2** Sélectionnez "Oui", puis appuyez sur la touche .
- Le jeu se termine et le menu d'accueil s'affiche.

# Menu des options de jeu

Le menu d'options permet d'afficher des informations sur les jeux ou encore de copier ou de supprimer des données enregistrées.

## 1 Sélectionnez une icône, puis appuyez sur la touche $\triangle$ .

Le menu d'options s'affiche.

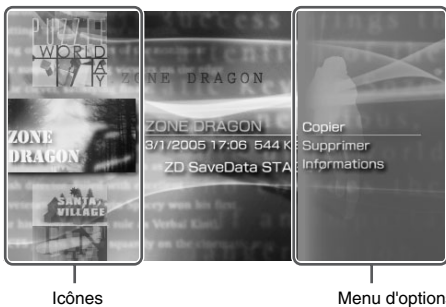

## 2 Sélectionnez une option du menu, puis appuyez sur la touche $\times$ .

### Fermeture du menu d'options.

Appuyez sur la touche  $\triangle$  ou sur la touche  $\odot$ .

### Liste d'options

Les options disponibles dans le menu varient selon l'icône sélectionnée.





Démarrer	Démarre un jeu
Copier	Copie les données enregistrées sur une Memory Stick Duo™ vers une autre Memory Stick Duo™ (**► page 46)
Supprimer	Supprime les données enregistrées sur une Memory Stick Duo™ (**► page 46)
Informations	Affiche des informations sur l'icône sélectionnée

## Copie et suppression de données enregistrées

Vous pouvez copier ou supprimer des données enregistrées sur une Memory Stick Duo™ à l'aide de l'Utilitaire des données sauvegardées.

### Copie de données enregistrées

Vous pouvez copier des données enregistrées vers une autre Memory Stick Duo™. Il est recommandé d'effectuer une copie de sauvegarde des données importantes.

- 1** Sélectionnez , puis appuyez sur la touche .
- 2** Sélectionnez les données enregistrées que vous souhaitez copier, puis appuyez sur la touche .  
Le menu d'options s'affiche.
- 3** Sélectionnez "Copier", puis appuyez sur la touche .
- 4** Suivez les instructions qui s'affichent.

### Si l'espace disponible est insuffisant

Supprimez des données sur la Memory Stick Duo™ de destination ou remplacez-la par une autre Memory Stick Duo™. À l'aide du menu d'options (➡ page 45), vous pouvez supprimer des données enregistrées ou vérifier la quantité d'espace disponible.

#### Conseil

La taille affichée pour un même élément de données peut varier selon le type de Memory Stick Duo™ utilisé.

### Suppression de données enregistrées

Vous pouvez supprimer des données enregistrées sur une Memory Stick Duo™ en sélectionnant "Supprimer" à l'étape 3 de la section "Copie de données enregistrées".

## Lecture d'une vidéo

Vous pouvez lire des UMD™Video et des vidéos enregistrées sur une Memory Stick Duo™.

Le format (pour les vidéos enregistrées sur une Memory Stick Duo™) qui peut être lu est MPEG-4 (→ page 57).

### Avis



Selon l'UMD™Video, les conditions de lecture peuvent être déterminées préalablement par l'éditeur du logiciel. Dans ce cas, il peut arriver que la vidéo ne fonctionne pas correctement, même si vous respectez la procédure décrite dans ce manuel.

- 1 Sélectionnez  dans le menu d'accueil.**
- 2 Insérez un UMD™ ou une Memory Stick Duo™ (→ pages 34, 35).**

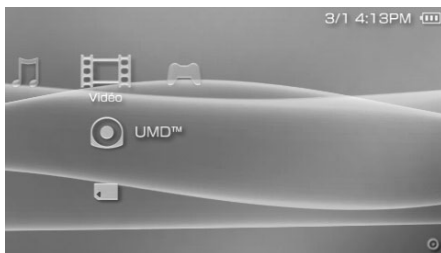

Un icône représentant le support inséré s'affiche.







- 3 Sélectionnez l'icône, puis appuyez sur la touche .**

La lecture de l'UMD™Video commence. Si vous sélectionnez , les icônes de chaque élément de données vidéo s'affichent. Sélectionnez la vidéo que vous souhaitez lire, puis appuyez sur la touche .

## Icônes affichées sous Vidéo

	UMD™	Permet de lire des UMD™Video. Si vous sélectionnez cette icône, la miniature de la vidéo s'affiche.
	Memory Stick™	Permet de lire des vidéos enregistrées sur une Memory Stick Duo™.

### Conseils

- L'accès à un jeu affiché sous la forme de l'icône  (Contenu limité) est limité par la fonction de contrôle parental. Vous devez entrer le mot de passe de la manière décrite ci-dessous pour accéder à la vidéo. Pour plus de détails sur la fonction de contrôle parental, reportez-vous à la section "Niveau de contrôle parental" (\*\*► page 98).
  - 1 Sélectionnez  (Contenu limité), puis appuyez sur la touche .
  - 2 À l'aide des touches directionnelles, saisissez le mot de passe, puis appuyez sur la touche .
- Si vous appuyez sur la touche HOME (accueil) ou sur la touche SELECT (sélection) pendant la lecture d'une vidéo, le menu d'accueil s'affiche à l'écran alors que l'image de la vidéo suspendue est affichée. Si vous appuyez à nouveau sur cette touche, le menu d'accueil disparaît.
- Vous pouvez régler la tonalité et désactiver le son à l'aide de la touche son (\*\*► page 37).

### Arrêt de la lecture

#### 1 Appuyez sur la touche lorsque la vidéo est en cours de lecture.

La vidéo s'arrête.

### Conseil

Dans la plupart des cas, lors de la prochaine lecture de la vidéo, la lecture reprend à partir du point d'arrêt précédent.

### Lecture d'une vidéo depuis le début

Si vous souhaitez lire un UMD™Video depuis le début, sélectionnez "Lire depuis le début" dans le menu d'options (\*\*► page 56), puis appuyez sur la touche .



# Utilisation du panneau de commandes

Vous pouvez exécuter les opérations suivantes à l'aide du panneau de commandes affiché.

- 1 Appuyez sur la touche  $\Delta$  lors de la lecture d'une vidéo.**  
Le panneau de commandes s'affiche.



Panneau de commandes

FR

Vidéo



- 2 Sélectionnez une icône, puis appuyez sur la touche  $\otimes$ .**





## Fermeture du panneau de commandes

Appuyez sur la touche  $\Delta$  ou sur la touche  $\odot$ .





## Liste d'opérations

Les icônes affichées lors de la lecture d'une vidéo UMD™ sont différentes de celles affichées lors de la lecture d'une vidéo enregistrée sur une Memory Stick Duo™.



Icône		Description
	Menu	Affiche le menu des UMD™Video
	Options audio	Permet de basculer entre les options audio disponibles pour les UMD™Video enregistrés avec plusieurs pistes audio

Icône		Description
	Options angle de vue	Permet de basculer entre les angles d'affichage disponibles pour les UMD™Video enregistrés avec plusieurs angles
	Options sous-titres	Permet de basculer entre les options de sous-titrage disponibles pour les UMD™Video avec sous-titres
	Aller à	Permet de lire le contenu mis en mémoire sur une Memory Stick Duo™ à partir du moment déterminé (**► page 52)
	Volume Vidéo UMD™	Permet d'augmenter le volume de l'UMD™Video (**► page 53)
	Mode écran	Permet de modifier la taille de l'image affichée à l'écran (**► page 52)
	Affichage	Affiche l'état de la lecture et des informations connexes (**► page 51)
	Aide	Affiche les fonctions pouvant être exécutées à l'aide des touches du système PSP™
	Précédent	Permet de revenir au chapitre précédent d'un UMD™Video en cours de lecture
	Revenir au début	Permet de revenir au début d'une vidéo enregistrée sur une Memory Stick Duo™ lors de la lecture
	Suivant	Permet de passer au chapitre suivant *
	Retour rapide/ Avance rapide	Accélère la lecture (vers l'arrière ou vers l'avant) à l'écran pour vous aider à rechercher une scène particulière (**► page 53)
	Ralenti	Lit une scène au ralenti (**► page 54)
	Avance image par image	Lit une scène image par image
	Lecture	Démarre la lecture

\* Cette opération ne peut être effectuée lors de la lecture d'une vidéo enregistrée sur une Memory Stick Duo™.

Icône	Description	
	Pause	Suspend la lecture
	Stop	Arrête la lecture
	Répétition	Lit la vidéo de manière répétée (**► page 54)
	Réinitialiser	Annule les paramètres de repetition



## Affichage de l'état de la lecture et d'informations connexes

- 1 Sélectionnez  dans le panneau de commandes lors de la lecture, puis appuyez sur la touche .

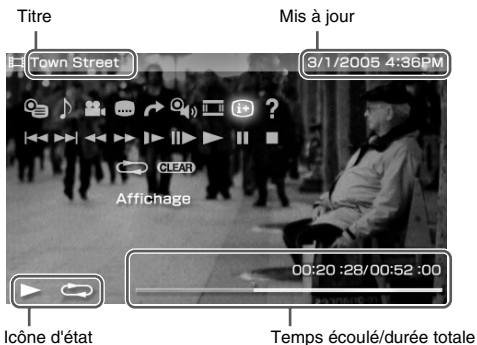
L'état de la lecture de la vidéo s'affiche.



## Fermeture de l'écran

Sélectionnez  dans le panneau de commandes, puis appuyez sur la touche .

## Conseil

Les éléments affichés lors de la lecture d'un UMD™Video sont différents de ceux affichés lors de la lecture d'une vidéo enregistrée sur une Memory Stick Duo™.

## Changement de mode écran

Permet de modifier la taille de l'image affichée à l'écran.

### 1 Sélectionnez dans le panneau de commandes, puis appuyez sur la touche .

À chaque appui de la touche , le mode écran change comme suit :

Normal	L'image s'ajuste à la taille d'écran du système PSP™.
Zoom	L'image s'affiche en mode plein écran sans modifier les proportions, en coupant les parties supérieure et inférieure ou gauche et droite.
Plein écran	L'image s'affiche en mode plein écran en modifiant les proportions et en effectuant un zoom avant horizontalement ainsi que verticalement.
Original	L'image s'affiche dans son format d'origine.

## Conseil

Selon la vidéo en cours de lecture, il se peut que le mode écran demeure inchangé.

## Lecture à partir d'une scène sélectionnée

Lit le contenu mis en mémoire sur une Memory Stick Duo™ à partir d'un temps spécifié.

### 1 Sélectionnez dans le panneau de commandes, puis appuyez sur la touche .

### 2 À l'aide des touches directionnelles, spécifiez un moment, puis appuyez sur la touche .

## Réglage du Volume UMD™Video

Vous régler le volume si le niveau de sortie audio de l'UMD™ est faible.

- 1 Sélectionnez  dans le panneau de commandes, puis appuyez sur la touche .**



À chaque appui de la touche , le volume change comme suit :

+1	Augmente le volume
+2	Augmente le volume (au maximum)
Normal	En règle générale, sélectionnez ce réglage.



### Conseil

Le réglage du volume sera annulé lors de l'éjection de l'UMD™. Le volume peut être augmenté de manière permanente sous Paramètres vidéo (►► page 87).



## Retour rapide/Avance rapide

- 1 Pendant la lecture, sélectionnez  ou  dans le panneau de commandes, puis appuyez sur la touche .**

### Retour à une lecture normale

Sélectionnez  dans le panneau de commandes, puis appuyez sur la touche .



### Conseil

Lorsque vous utilisez l'option Retour rapide ou Avance rapide, sélectionnez  ou  dans le panneau de commandes, puis appuyez sur la touche  pour basculer entre les trois vitesses proposées.





## Lecture au ralenti

- 1 Pendant la lecture, sélectionnez  dans le panneau de commandes, puis appuyez sur la touche .

### Retour à une lecture normale



Sélectionnez  dans le panneau de commandes, puis appuyez sur la touche .

#### Conseil

Vous pouvez également sélectionner  ou  dans le panneau de commandes lors de la suspension de la lecture, puis appuyer sur la touche  pour lancer la lecture au ralenti. Si vous maintenez la touche  (Avance rapide) enfoncée, la lecture au ralenti continue aussi longtemps que la touche  reste dans cette position.

## Lecture répétée

Vous pouvez lire l'intégralité du disque ou un chapitre de manière répétée.

- 1 Sélectionnez  dans le panneau de commandes, puis appuyez sur la touche .

À chaque appui de la touche , le mode de répétition change comme suit :









Répétition disque	Lit l'intégralité du disque de manière répétée
Répétition chapitre	Lit le chapitre spécifié de manière répétée
Répétition désactivée	Arrête la lecture répétée

#### Conseils

- Vous pouvez également arrêter la lecture répétée en appuyant sur la touche  après avoir sélectionné **CLEAR** dans le panneau de commandes.
- Seules les options de répétition suivantes sont disponibles pour les vidéos enregistrées sur une Memory Stick Duo™ : Répétition activée et Répétition désactivée.

# Utilisation des touches du système PSP™ ou de la télécommande

Vous pouvez utiliser le système PSP™ sans vous servir du panneau de commandes, à l'aide des touches du système ou de la télécommande.

	Utilisation des touches du système	Utilisation de la télécommande
Lecture	Appuyez sur la touche  ou sur la touche START (mise en marche).	Appuyez sur la touche  .
Pause	Appuyez sur la touche START (mise en marche).	Appuyez sur la touche  .
Affichage du menu UMD™	Appuyez sur la touche  .*1	–
Stop	Appuyez sur la touche  .	–
Lecture du chapitre précédent	Appuyez sur la touche L.*1	Appuyez sur la touche  .
Lecture du chapitre suivant	Appuyez sur la touche R.*1	Appuyez sur la touche  .
Retour rapide	Appuyez sur la touche gauche.*2	Maintenez la touche  enfoncée.
Avance rapide	Appuyez sur la touche droite.*2	Maintenez la touche  enfoncée.
Lent	Appuyez sur la touche droite lors de la suspension de la lecture.*2	–

\*1 Cette opération ne peut être effectuée lors de la lecture d'une vidéo enregistrée sur une Memory Stick Duo™.

\*2 Si vous pressez et maintenez la touche enfoncée, la vidéo est lue en mode Retour rapide/Avance rapide/Lent aussi longtemps que cette touche reste enfoncée.

## Conseil

Certaines touches ne peuvent pas être utilisées alors que le panneau de commandes est affiché à l'écran. Dans ce cas, appuyez sur la touche  pour fermer le panneau de commandes.

# Menu des options vidéo

Vous pouvez utiliser le menu des options vidéo pour visionner un UMD™Video, afficher des informations ou supprimer des vidéos enregistrées sur une Memory Stick Duo™.

## 1 Sélectionnez l'icône, puis appuyez sur la touche $\triangle$ .

Le menu d'options s'affiche.

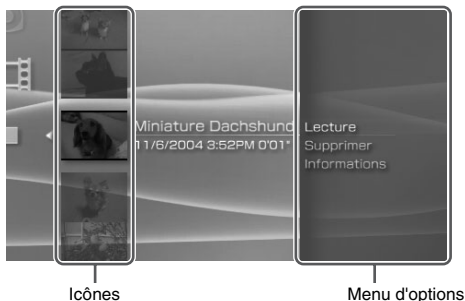

## 2 Sélectionnez une option du menu, puis appuyez sur la touche $\times$ .

### Fermeture du menu d'options

Appuyez sur la touche  $\triangle$  ou sur la touche  $\odot$ .

### Liste d'options

Les options disponibles dans le menu varient selon l'icône sélectionnée.

Lecture	Permet de lire un UMD™Video ou une vidéo enregistrée sur une Memory Stick Duo
Lire depuis le début	Permet de lire un UMD™Video depuis le début
Supprimer	Supprime une vidéo enregistrée sur une Memory Stick Duo™
Informations	Affiche des informations sur l'icône sélectionnée



# Enregistrement de vidéos sur une Memory Stick Duo™

Vous pouvez utiliser les méthodes suivantes pour enregistrer une vidéo sur une Memory Stick Duo™.

## Images ou vidéos enregistrées à l'aide d'un périphérique compatible MPEG-4

Si vous disposez d'un périphérique compatible MPEG-4, vous pouvez lire des vidéos en insérant directement sa Memory Stick Duo™ dans le système PSP™.

\* Les seuls fichiers MPEG-4 pouvant être lus à l'aide du système PSP™ sont les fichiers au format MP4 conformes au format vidéo Memory Stick™. Visitez <http://www.memorystick.com/psp> pour plus d'information sur les périphériques compatibles.

### Conseil

Vous devez disposer d'un adaptateur Memory Stick Duo (code de produit MSAC-M2 : produit Sony vendu séparément) si votre périphérique compatible MPEG-4 ne prend en charge que les Memory Stick™ de format standard.

FR

Vidéo

## Transfert d'un fichier vidéo d'un PC vers une Memory Stick Duo™

Vous pouvez convertir des vidéos prises ou enregistrées sur un autre périphérique dans un format reconnu par le système PSP™ et les transférer vers une Memory Stick Duo™ à l'aide du logiciel compatible (la date de sortie n'est pas fixée\*).

\* Pour des informations actualisées sur les dates de lancement des logiciels, visitez <http://www.memorystick.com/psp>

Les fichiers peuvent être transférés des manières suivantes :

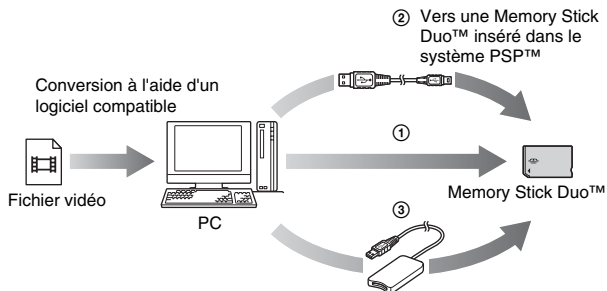

- ① À l'aide d'un PC doté d'une fente pour Memory Stick™.
- ② À l'aide d'un câble USB disponible sur le marché (\*\*► page 100).
- ③ À l'aide d'un lecteur/graveur de Memory Stick USB disponible sur le marché.\*

\* Si le périphérique ne peut accueillir que les Memory Stick™ de format standard, vous devez disposer d'un adaptateur Memory Stick Duo (code de produit MSAC-M2 : produit Sony vendu séparément).

### Conseils

- Pour plus d'informations sur les formats de fichiers pouvant être convertis, reportez-vous à <http://www.memorystick.com/psp>
- Le système PSP™ ne peut pas lire les données vidéo converties à des taux binaires supérieurs à 768 Kbits/s.

## Lecture de musique

Vous pouvez écouter des UMD™Audio et de la musique enregistrée sur une Memory Stick Duo™.

Les formats de fichiers (pour la musique enregistrée sur la Memory Stick Duo™) qui peuvent être lus sont ATRAC3plus™ et MP3 (→ page 69).

- 1** Sélectionnez  dans le menu d'accueil.
- 2** Insérez un UMD™ ou une Memory Stick Duo™ (→ pages 34, 35).

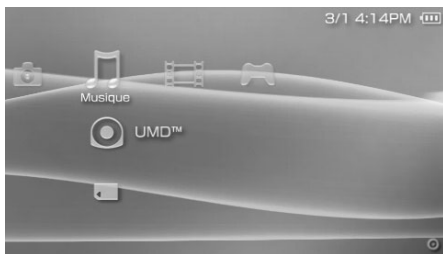

Un icône représentant le support inséré s'affiche.



- 3** Sélectionnez l'icône, puis appuyez sur la touche (X).

La liste de groupes ou de pistes s'affiche. Sélectionnez la piste que vous souhaitez écouter, puis appuyez sur la touche (X).

### Icônes affichées sous Musique

 UMD™	Permet de lire des UMD™Audio. Si vous sélectionnez cette icône, la miniature de la musique s'affiche.
 Memory Stick™	Permet de lire de la musique enregistrée sur une Memory Stick Duo™.

## Conseils

- Si vous appuyez sur la touche START (mise en marche) ou sur la touche ►|| de la télécommande à l'étape 3, la lecture de la première piste du premier groupe commence.
- Si vous appuyez sur la touche HOME (accueil) ou sur la touche SELECT (sélection) lors de la lecture, l'écran revient au menu d'accueil. Si vous appuyez à nouveau sur cette touche, l'écran de lecture de musique s'affiche.
- Vous pouvez régler la tonalité et désactiver le son à l'aide de la touche son (\*\*► page 37).
- Les noms de titres et les vignettes utilisés dans ce manuel ne sont pas des produits réels.

## Qu'est-ce qu'un groupe ?

Un groupe est un ensemble de données musicales organisées dans un certain ordre, par exemple par album ou par artiste. Le système PSP™ propose une fonction de regroupement. Si le Mode groupe est activé, le système PSP™ peut jouer des pistes par groupes préalablement configurés à l'aide d'un PC.

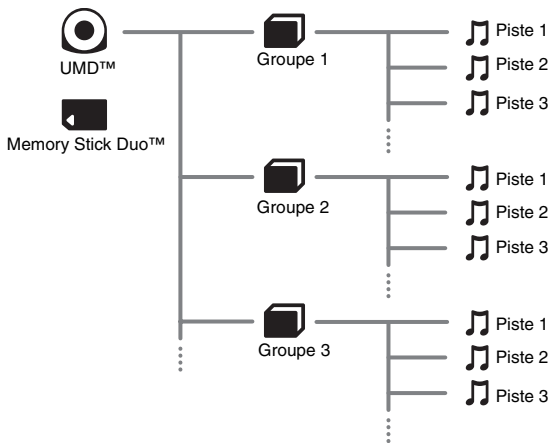

## Conseils

- Le système PSP™ ne permet pas de créer ou de modifier un groupe.
- Une "Piste" représente une chanson.

## Arrêt de la lecture

### 1 Appuyez sur la touche lors de la lecture.

La lecture s'arrête.

## Description des informations affichées à l'écran

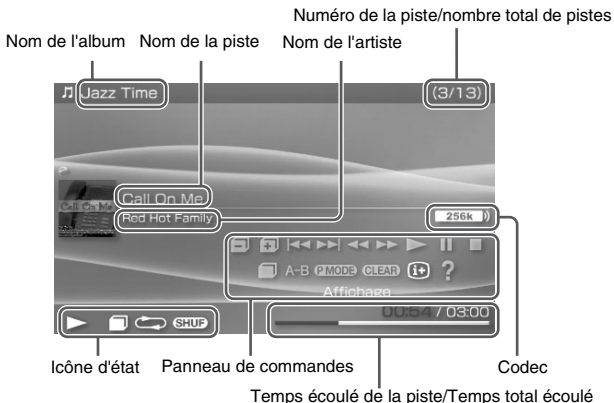

FR

Musique

### Conseils

- Le "Nom de l'album" et le "Numéro de la piste/nombre total de pistes" ne s'affichent à l'écran que lorsque  (Affichage) est activé (\*\*► page 63).
- L'icône ou les icônes affichée(s) dans le champ "Icône d'état" varie(nt) selon le mode de lecture sélectionné.
- Pour plus de détails sur les codecs, reportez-vous à la section "Lecture à l'aide d'un codec sélectionné" (\*\*► page 68).

# Utilisation du panneau de commandes

Vous pouvez exécuter les opérations suivantes à l'aide du panneau de commandes affiché.

## 1 Appuyez sur la touche $\triangle$ lors de la lecture.

Le panneau de commandes s'affiche.



## 2 Sélectionnez une icône, puis appuyez sur la touche $\otimes$ .

### Fermeture du panneau de commandes

Appuyez sur la touche  $\triangle$  ou sur la touche  $\odot$ .

### Liste d'opérations

Icône		Description
	Groupe précédent	Permet de revenir au début du groupe précédent
	Groupe suivant	Permet d'accéder au début du groupe suivant
	Piste précédente	Permet de revenir au début de la piste en cours de lecture ou au début de la piste précédente
	Piste suivante	Permet d'accéder au début de la piste suivante

Icône		Description
	Retour rapide/ Avance rapide	Lit la piste rapidement vers l'avant/vers l'arrière*
	Lecture	Lit une piste
	Pause	Suspend la lecture
	Stop	Arrête la lecture
	Mode groupe	Permet de basculer en Mode groupe (**► page 63)
A-B	Répétition A-B	Permet de spécifier un passage d'une piste, puis de le lire de manière répétée (**► page 65)
<b>P MODE</b>	Mode lecture	Permet de basculer en Mode lecture (**► page 64)
<b>CLEAR</b>	Réinitialiser	Annule les paramètres Mode groupe, Mode lecture et Répétition A-B
	Affichage	Affiche le nom de l'album, le numéro de la piste et le nombre total de pistes
	Aide	Affiche les fonctions pouvant être exécutées à l'aide des touches du système PSP™

\* Si vous pressez et maintenez la touche enfoncée, la musique est lue en mode Retour rapide/Avance rapide aussi longtemps que cette touche reste enfoncée.

## Utilisation du Mode groupe

Les pistes peuvent être jouées par groupes. La lecture s'interrompt lorsque toutes les pistes du groupe sont lues.

- Pendant la lecture, sélectionnez dans le panneau de commandes, puis appuyez sur la touche .**

Le Mode groupe est activé et s'affiche à l'écran.



## Annulation du Mode groupe

Lorsque le Mode groupe est activé, sélectionnez  dans le panneau de commandes, puis appuyez sur la touche (X).

### Utilisation des mode lecture (Répétition/Lecture Aléatoire) **P MODE**

#### 1 Pendant la lecture, sélectionnez **P MODE** dans le panneau de commandes, puis appuyez sur la touche (X).

À chaque appui de la touche (X), le système bascule entre les fonctions suivantes :

Mode de Lecture	Description
	Lit une piste de manière répétée
	Lit toutes les pistes de manière répétée
<b>SHUF</b>	Lit toutes les pistes dans un ordre aléatoire*
	Lit toutes les pistes dans un ordre aléatoire de manière répétée
Aucune icône	Désactive le Mode lecture et lit jusqu'à la dernière piste dans l'ordre normal

\* S'il existe un groupe, les pistes qu'il contient sont lues dans un ordre aléatoire. L'ordre des groupes ne change pas.

#### Conseil

Les modes de lecture peuvent également être désactivés en sélectionnant **CLEAR** dans le panneau de commandes, puis en appuyant sur la touche (X).



## Lecture d'un passage d'une piste de manière répétée (Répétition A-B) A-B

Spécifiez, puis lisez le passage que vous souhaitez lire de manière répétée.

- 1 Sélectionnez A-B dans le panneau de commandes pendant la lecture, puis appuyez sur la touche (X) au point pour démarrer la lecture répétée.**

Le point de début (point A) est enregistré.

- 2 Appuyez sur la touche (X) au point auquel vous souhaitez finir la lecture répétée.**

Le point de fin (point B) est enregistré et la lecture répétée du passage spécifié commence.

### Annulation de lecture Répétition A-B

Sélectionnez **A-B** ou **CLEAR** dans le panneau de commandes, puis appuyez sur la touche (X).









Le passage spécifié est annulé et la lecture normale reprend.

#### Conseils

- La plage de Répétition A-B ne peut être spécifiée qu'au sein d'une piste unique.
- Si le point de fin (point B) n'est pas défini, la fin de la piste devient automatiquement le point de fin (point B).
- Si Répétition A-B est défini alors que le système se trouve en Mode lecture, ce mode est désactivé.

## Utilisation des touches du système PSP™ ou de la télécommande

Vous pouvez utiliser le système PSP™ sans vous servir du panneau de commandes, à l'aide des touches du système ou de la télécommande.

	Utilisation des touches du système	Utilisation de la télécommande
Lecture	Appuyez sur la touche  ou sur la touche START (mise en marche).	Appuyez sur la touche  .
Pause	Appuyez sur la touche START (mise en marche).	Appuyez sur la touche  .
Stop	Appuyez sur la touche  .	—
Accès au début de la piste en cours ou à la piste précédente	Appuyez sur la touche L.	Appuyez sur la touche  ou appuyez sur la touche  autant de fois que nécessaire pour avancer du nombre de pistes correspondant.
Accès au début de la piste suivante	Appuyez sur la touche R.	Appuyez sur la touche  .
Retour rapide	Appuyez sur la touche gauche.*	Maintenez la touche  enfoncée.
Avance rapide	Appuyez sur la touche droite.*	Maintenez la touche  enfoncée.

\* Si vous pressez et maintenez la touche enfoncée, la musique est lue en mode Retour rapide/Avance rapide aussi longtemps que cette touche reste enfoncée.

### Conseil

Certaines touches ne peuvent pas être utilisées alors que le panneau de commandes est affiché à l'écran. Dans ce cas, appuyez sur la touche  pour fermer le panneau de commandes.