

Portable CD Player

Manual de instrucciones

Acerca del código de zona

El código de zona del lugar donde adquirió el reproductor de CD se encuentra en la parte superior izquierda de la etiqueta del código de barras del paquete.

Con respecto a los accesorios suministrados con el reproductor de CD, compruebe el código de zona de su modelo y consulte "Accesorios (suministrados/opcionales)".

POR FAVOR LEA DETALLADAMENTE ESTE MANUAL DE INSTRUCCIONES ANTES DE CONECTAR Y OPERAR ESTE EQUIPO.

RECUERDE QUE UN MAL USO DE SU APARATO PODRÍA ANULAR LA GARANTÍA.



"WALKMAN" es una marca comercial de Sony Corporation.

D-CS901

REPRODUCTOR PORTATIL DE DISCO COMPACTO

ADVERTENCIA

Para evitar el riesgo de incendios o electrocución, no exponga el adaptador de alimentación de ca a la lluvia o a la humedad.

No instale el aparato en un espacio cerrado, como una estantería para libros o un armario empotrado.

Para evitar incendios, no cubra la ventilación del aparato con periódicos, manteles, cortinas, etc. No coloque velas encendidas sobre el aparato.

Para evitar el riesgo de incendios o descargas eléctricas, no coloque recipientes llenos de líquido, como jarrones, sobre el aparato.

Es posible que en ciertos países se regule el desecho de la pila que se utiliza para alimentar este producto. Consulte con las autoridades locales.

PRECAUCIÓN

- CUANDO EL DISPOSITIVO ESTÁ ABIERTO SE EMITE RADIACIÓN LÁSER INVISIBLE
- NO MIRE FIJAMENTE EL HAZ DE LUZ NI VISUALICE EL DISPOSITIVO DIRECTAMENTE CON INSTRUMENTOS ÓPTICOS



La marca CE es válida solamente para los productos comercializados en la Unión Europea.

Índice

Procedimientos iniciales

Localización de los controles 4

Reproducción de un CD de audio o de archivos MP3

1. Conecte el reproductor de CD 6
2. Inserte un CD 6
3. Reproduzca un CD 7

Opciones de reproducción

- Reproducción repetida de pistas
(Repetir reproducción) 12
- Reproducción de todos los archivos de una carpeta seleccionada (reproducción de carpeta) (sólo CD de MP3) 12
- Reproducción de una sola pista
(reproducción sencilla) 12
- Reproducción de pistas en orden aleatorio
(reproducción aleatoria) 13
- Reproducción de todos los archivos de una carpeta seleccionada en orden aleatorio
(reproducción aleatoria de carpeta)
(sólo CD de MP3) 13
- Reproducción de pistas en el orden que se desee (reproducción PGM) 14

Funciones disponibles

- Función G-PROTECTION 16
- Visualización de información en forma de texto del CD 16
- Comprobación del tiempo restante en el CD y del número de pistas restantes 17
- Comprobación de la información de un CD con archivos MP3 17
- Potenciación de los graves (SOUND) 18
- Protección de los oídos (AVLS) 19
- Bloqueo de los controles (HOLD) 19
- Desactivación de los pitidos 20

Conexión del reproductor de CD

Conexión de un sistema estéreo 21

Conexión de una fuente de alimentación

- Empleo de las pilas recargables 22
- Uso de pilas secas 24
- Notas sobre la fuente de alimentación 24

Información complementaria

- Precauciones 25
- Mantenimiento 26
- Solución de problemas 27
- Especificaciones 29
- Accesorios (suministrados/opcionales) 30
- Acerca de "MP3" 31
- Acerca de la "etiqueta ID3" Contraportada

Localización de los controles

Para más información, consulte las páginas que aparecen entre paréntesis.

Reproductor de CD (parte frontal)

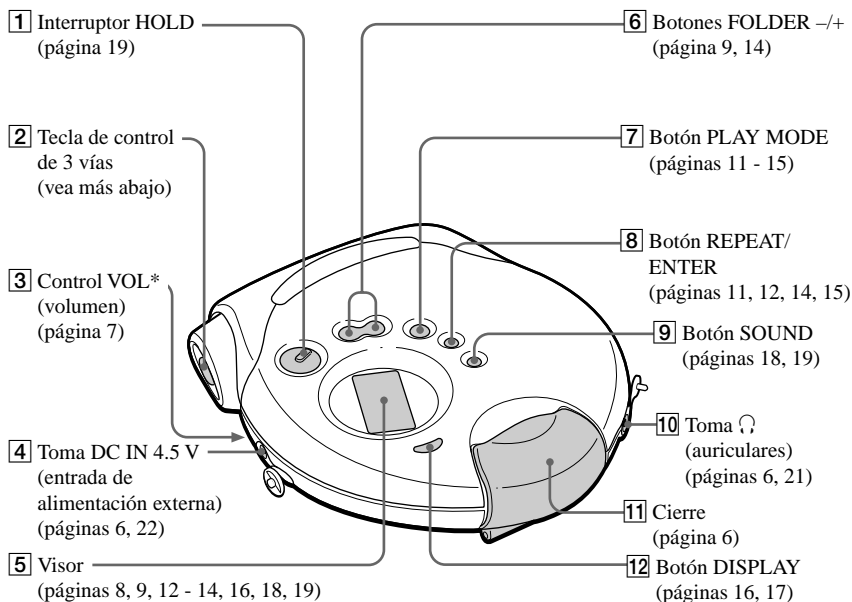

2 Tecla de control de 3 vías

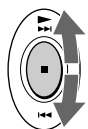

Empújela hacia ►/►► o ◀◀◀.

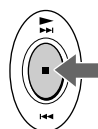

Pulse ■/CHG.

►►►** : Reproducción/AMS/búsqueda (páginas 7 - 9, 14)

◀◀◀ : AMS/búsqueda (páginas 7, 14)

■/CHG: parada/carga (páginas 7, 20, 22)

* Junto a VOL existe un punto táctil que muestra el sentido en que se debe girar para subir el volumen.

** Existe un punto táctil junto a ►►►.

Reproductor de CD (interior)

13 Interruptor
G-PROTECTION
(página 16)

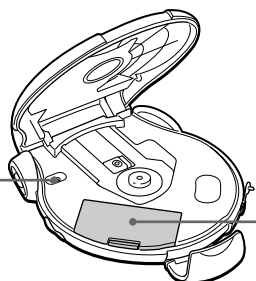

14 Compartimiento de las pilas
(página 22)

Uso de la correa de mano

Cuando vaya a correr, utilice la correa de mano suministrada.

1 Pase la correa por los ganchos.

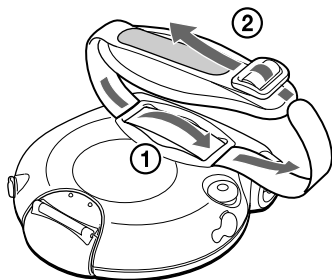

2 Coloque la mano entre el reproductor y la correa y, a continuación, ajuste la longitud de ésta y fíjela mediante las cintas velcro.

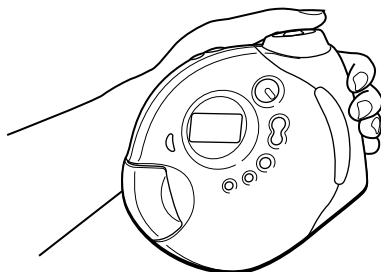
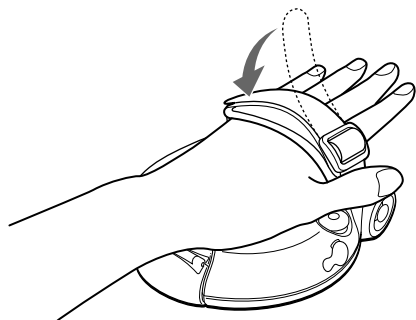

Reproducción de un CD de audio o de archivos MP3

También puede utilizar pilas recargables o pilas secas como fuente de alimentación.

1. Conecte el reproductor de CD.

- 1 Conecte el adaptador de alimentación de ca.
- 2 Conecte los auriculares.

a una toma de ca

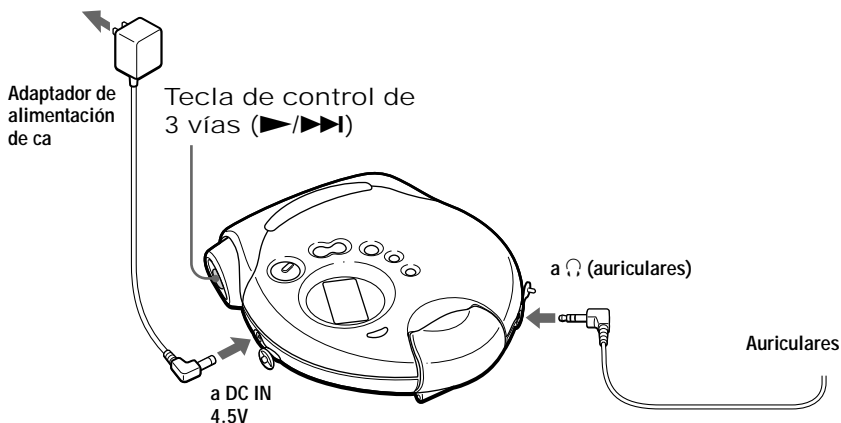

2. Inserte un CD.

- 1 Afloje el cierre.
- 2 Abra la tapa.
- 3 Encaje el CD en el pivote y cierre la tapa.
- 4 Mientras mantiene la tapa cerrada, apriete el cierre firmemente.

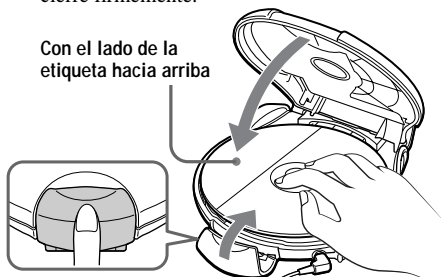
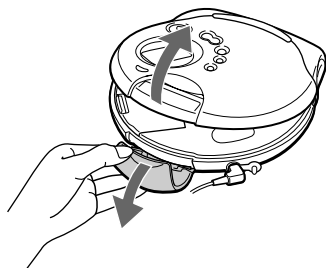

3. Reproduzca un CD.

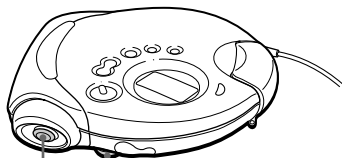

Empuje la tecla de control de 3 vías hacia
▶/▶▶.

Ajuste el volumen.

Para	Siga este procedimiento
Reproducir (desde el punto en el que detuvo la reproducción)	Empuje la tecla de control de 3 vías hacia ▶/▶▶. La reproducción comienza a partir del punto en que se detuvo.
Reproducir (desde la primera pista)	Empuje la tecla de control hacia ▶/▶▶ y manténgala en esta posición durante al menos 2 segundos.
Detener la operación	Pulse ■/CHG.*2
Localizar el principio de la pista actual (AMS*1)	Empuje una vez la tecla de control hacia ◀◀ rápidamente.*2
Localizar el principio de las pistas anteriores (AMS)	Empuje la tecla de control hacia ◀◀ repetidamente.*2, *3
Localizar el principio de la pista siguiente (AMS)	Empuje una vez la tecla de control hacia ▶/▶▶ rápidamente.*2, *3
Localizar el principio de las pistas posteriores (AMS)	Empuje la tecla de control hacia ▶/▶▶ repetidamente.*2, *3
Retroceder rápidamente	Empuje la tecla de control hacia ◀◀ y manténgala en esta posición.*2
Avanzar rápidamente	Empuje la tecla de control hacia ▶/▶▶ y manténgala en esta posición.*2

*1 Sensor de música automático

*2 Estas operaciones se pueden realizar durante la reproducción.

*3 Una vez reproducida la última pista, puede regresar al comienzo de la primera empujando la tecla de control de 3 vías hacia ▶/▶▶. De forma similar, si está en la primera pista, puede localizar la última empujando la tecla de control hacia ◀◀.

(Continúa)

Acerca de las indicaciones del visor

- Cuando se empuja la tecla de control de 3 vías hacia ►/▶▶I después de cambiar el CD o desconectar el reproductor, el número total de pistas del CD y el tiempo total de reproducción aparecen durante unos dos segundos.
- Mientras se está reproduciendo una pista del CD de audio, aparecerán en la pantalla el número de dicha pista y el tiempo de reproducción transcurrido.
- Durante la reproducción de un archivo en el CD de MP3, en la pantalla aparecerán el nombre de archivo, el número de archivo y el tiempo de reproducción transcurrido.

Cuando se cierra la tapa del reproductor de CD con la alimentación conectada

Mientras parpadea “W” en la pantalla, el CD empieza a girar y se detiene cuando el reproductor de CD lee la información del disco. Esto ayuda a reducir el tiempo de espera antes de que se inicie la reproducción.

Si el nivel de volumen no aumenta

Si en la pantalla parpadea “AVLS”, mantenga pulsado SOUND hasta que desaparezca. Para más información, consulte “Protección de los oídos (AVLS)”.

Acerca de los CD-R o CD-RW y los archivos MP3

- Este reproductor de CD puede reproducir CD-R o CD-RW grabados en formato CD-DA* y archivos MP3 grabados en formato CD-ROM, pero la capacidad de reproducción puede variar en función de la calidad del disco y el estado del dispositivo de grabación.
 - * CD-DA es la abreviatura de Compact Disc Digital Audio (audio digital para discos compactos). Es un estándar de grabación utilizado para los CD de audio.
- Antes de usar el reproductor, finalice los CD-R o CD-RW y los archivos MP3.
 - Si utiliza un disco grabado en formato MP3 que no esté finalizado, la reproducción tardará más en iniciarse.
 - Si utiliza un disco grabado en formato CD-DA que no esté finalizado, la unidad no lo reproducirá.

Extracción del CD

Extraiga el CD mientras presiona el pivote del centro de la bandeja.

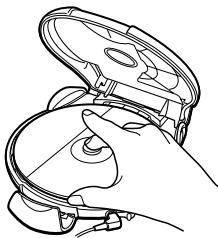

Reproducción de un CD con archivos MP3

Prepare el reproductor de CD y el propio CD de la misma forma que un CD de audio.
(Consulte “Acerca de MP3”).

Empuje la tecla de control de 3 vías hacia ►/►►.

El reproductor de CD reproduce todos los archivos MP3 del CD.

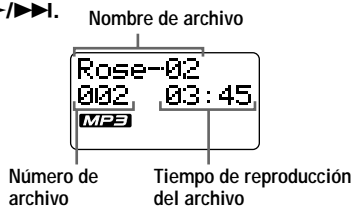

Para seleccionar una carpeta

Utilice FOLDER + para avanzar o FOLDER – para retroceder.

El número y el nombre de la carpeta seleccionada aparecerán en el visor momentáneamente.



Para seleccionar un archivo

Empuje la tecla de control de 3 vías hacia ►/►► para avanzar y hacia ◀◀ para retroceder.

Notas

- Antes de reproducir un archivo MP3 grabado en un CD de varias sesiones, el reproductor de CD lee el índice de las sesiones del CD, muestra “SESSION” seguido del número de la sesión y repite esta secuencia hasta que el reproductor lea la última sesión del CD.
- El mensaje “READING” indica que el reproductor de CD lee la información del archivo y la carpeta del CD.
- Puede utilizar la tecla de control de 3 vías para realizar operaciones adicionales del mismo modo que cuando reproduce un CD de audio (consulte la tabla en la página 7).

(Continúa)

Ejemplo de estructura de una carpeta y del orden de reproducción

El orden de reproducción de las carpetas y los archivos es el siguiente:

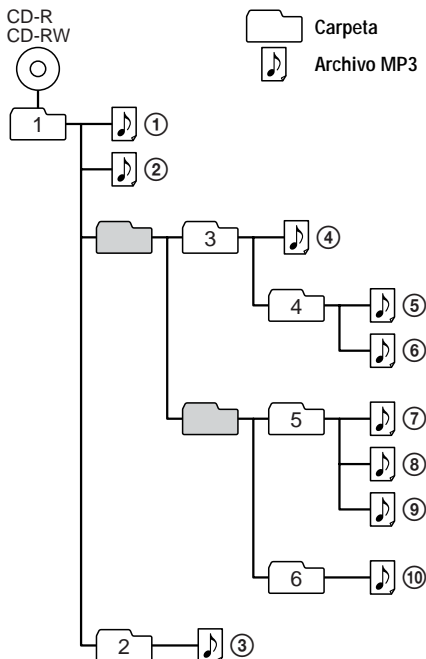

Modo File (archivo) Reproduce todos los archivos MP3 desde ①, ②, ③...⑨, ⑩.

Modo Folder (carpeta) Reproduce todos los archivos MP3 de la carpeta seleccionada.
(Ejemplo: Si selecciona la carpeta 3, el reproductor de CD reproduce el archivo ④). Si selecciona la carpeta 4, reproduce los archivos ⑤ y ⑥.)

Notas

- Se omitirán las carpetas que no contengan archivos MP3.
- Número máximo de carpetas: 255
Número máximo de archivos: 255
- Los nombres de carpetas y archivos se pueden mostrar con un máximo de 64 caracteres. (Extensiones Joliet)
- En este reproductor de CD se pueden mostrar caracteres de la A a la Z, del 0 al 9 y _.
- Al hacer referencia a discos CD de MP3, "carpeta" equivale a "álbum" y "archivo" a "pista".

Opciones de reproducción

Puede disfrutar de las diversas opciones de reproducción mediante PLAY MODE y REPEAT/ENTER.

Botón PLAY MODE

Cuando se pulsa este botón cambia el modo de reproducción.

Sin indicación
(Reproducción normal)

""*

(Reproducir todos los archivos de una carpeta seleccionada)

"1"

(Reproducir una sola pista)

"SHUF"

(Reproducir las pistas en orden aleatorio)

" SHUF"*

(Reproducir los archivos de una carpeta seleccionada en orden aleatorio)

"PGM"

(Reproducir las pistas en el orden que desee)

Botón REPEAT/ENTER

REPEAT

Puede repetir el modo de reproducción seleccionado utilizando PLAY MODE.

ENTER

Puede seleccionar las pistas para el modo de reproducción PGM.

* Puede seleccionar este modo sólo cuando se reproducen archivos MP3.

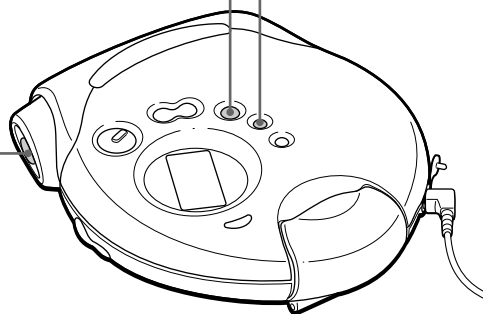

Tecla de control de 3 vías ()



(Continúa)

Reproducción repetida de pistas

(Repetir reproducción)

Puede reproducir pistas (“archivos” en el caso de un CD de MP3) de forma repetida en los modos de reproducción normal,  (sólo CD de MP3), sencilla, aleatoria, aleatoria  (sólo CD de MP3) y PGM.

Pulse **REPEAT/ENTER** durante la reproducción.

CD de audio

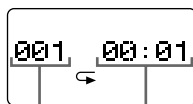

Número de pista Tiempo de reproducción

CD de MP3 Nombre de archivo

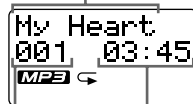

Número de archivo Tiempo de reproducción

Al reproducir archivos MP3

- En modo normal, el reproductor de CD reproduce todos los archivos (hasta 255) de un CD de forma repetida.
- En modo carpeta, el reproductor de CD reproduce todos los archivos (hasta 255) de la carpeta seleccionada y de forma repetida.

Reproducción de todos los archivos de una carpeta seleccionada (reproducción de carpeta) (sólo CD de MP3)

Durante la reproducción, pulse repetidamente **PLAY MODE** hasta que aparezca .

Nombre de archivo

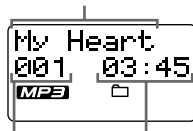

Número de archivo Tiempo de reproducción

Reproducción de una sola pista (reproducción sencilla)

Durante la reproducción, pulse repetidamente **PLAY MODE** hasta que aparezca “1”.

CD de audio

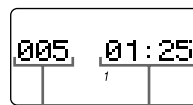

Número de pista Tiempo de reproducción

CD de MP3 Nombre de archivo

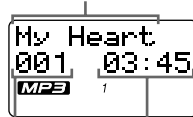

Número de archivo Tiempo de reproducción

Reproducción de pistas en orden aleatorio

(reproducción aleatoria)

Durante la reproducción, pulse repetidamente **PLAY MODE** hasta que aparezca "SHUF".

CD de audio

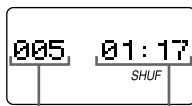

Número de pista

Tiempo de reproducción

CD de MP3

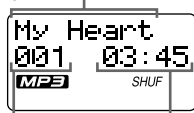

Número de archivo

Tiempo de reproducción

Al reproducir archivos MP3

En modo aleatorio, el reproductor de CD reproduce todos los archivos (hasta 255) de un CD en orden aleatorio.

Reproducción de todos los archivos de una carpeta seleccionada en orden aleatorio

(reproducción aleatoria de carpeta) (sólo CD de MP3)

Durante la reproducción, pulse repetidamente **PLAY MODE** hasta que aparezca "📁 SHUF".

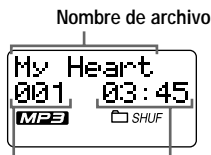

Número de archivo

Tiempo de reproducción

Al reproducir archivos MP3

En modo aleatorio de carpeta, el reproductor de CD reproduce todos los archivos (hasta 255) de una carpeta seleccionada en orden aleatorio.

Reproducción de pistas en el orden que se desee (reproducción PGM)

Puede programar el reproductor de CD para reproducir hasta 32 pistas (“archivos” en el caso de un CD de MP3) en el orden que desee.

- 1 Durante la reproducción, pulse repetidamente PLAY MODE hasta que aparezca “PGM”.**

CD de audio

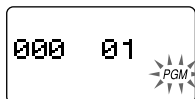

CD de MP3

Nombre de carpeta



- 2 Empuje la tecla de control de 3 vías hacia ►/►► o ◀◀ para seleccionar una pista.**

Al reproducir un CD de MP3, también puede seleccionar una carpeta mediante FOLDER + o -.

CD de audio

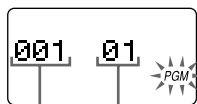

Número de pista

Orden de reproducción

CD de MP3

Nombre de carpeta



Orden de reproducción

Desplazamiento de nombres de archivos

- 3 Pulse rápidamente REPEAT/ENTER para introducir la pista seleccionada.**

Aparecerá “000” (sólo en los CD de audio) y el orden de reproducción aumentará de uno en uno.

CD de audio

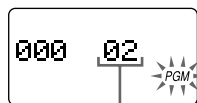

Orden de reproducción

CD de MP3

Nombre de carpeta



Orden de reproducción

- 4 Repita los pasos 2 y 3 para seleccionar las pistas en el orden que desee.**

- 5 Mantenga pulsado REPEAT/ENTER para iniciar la reproducción PGM.**

Para comprobar el programa

Durante la programación:

Pulse REPEAT/ENTER repetidamente antes del paso 5.

Durante la reproducción PGM:

Pulse PLAY MODE repetidamente hasta que parpadee "PGM" y, a continuación, pulse REPEAT/ENTER.

Cada vez que pulse REPEAT/ENTER aparecerá el número de pista.

Notas

- Cuando acabe de introducir la pista número 32 en el paso 3, aparecerá en la pantalla la primera pista seleccionada.
- Si selecciona más de 32 pistas, se borrarán las primeras pistas seleccionadas.

Al reproducir archivos MP3

En modo PGM, puede programar hasta 32 archivos de la misma forma que lo haría con las pistas de un CD de audio.

Función G-PROTECTION

La función G-PROTECTION se ha desarrollado para proporcionar una excelente protección contra saltos de sonido cuando el aparato se utiliza mientras se corre.

Si ajusta el interruptor G-PROTECTION del reproductor de CD en "2", la función G-PROTECTION se potenciará respecto a "1". Para disfrutar de un sonido de alta calidad mientras camina con el reproductor de CD utilizando la función G-PROTECTION, ajuste el interruptor G-PROTECTION en "1". Cuando realice ejercicios más intensos, se recomienda ajustarlo en "2".

Ajuste G-PROTECTION (debajo de la tapa) en "1" o "2".

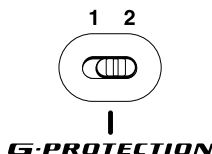

Cuando vaya a correr, utilice la correa de mano suministrada (consulte "Uso de la correa de mano" en Localización de los controles).

Nota

Es posible que se produzcan saltos de sonido:

- si el reproductor de CD recibe golpes continuos más fuertes de lo normal,
- si se reproduce un CD sucio o rallado,
- si se usan CD-R o CD-RW de mala calidad o si se produce un problema con el dispositivo de grabación o el software de aplicación.

Visualización de información en forma de texto del CD

Cuando se reproduce un CD de audio que contenga información en forma de texto, aparecerán en la pantalla el nombre de la pista, el nombre del disco, el nombre del artista, etc.

Pantalla

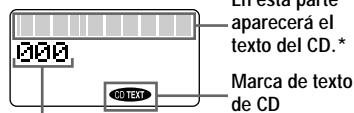

Aparecerá el "número de pista".

* Mientras el reproductor de CD esté leyendo la información de éste aparecerá "READING" en la pantalla.

Pulse DISPLAY.

Cada vez que pulse el botón, el indicador cambiará de la siguiente forma:

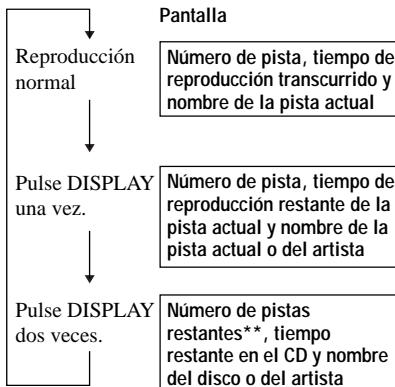

** No se muestra durante la reproducción sencilla, aleatoria o PGM.

Nota

El texto del CD que se muestra en este reproductor de CD sólo aparece en inglés.

Comprobación del tiempo restante en el CD y del número de pistas restantes

Puede comprobar el tiempo restante en el CD y el número de pistas restantes mediante DISPLAY.

Pulse DISPLAY.

Cada vez que pulse el botón, el indicador cambiará de la siguiente forma:

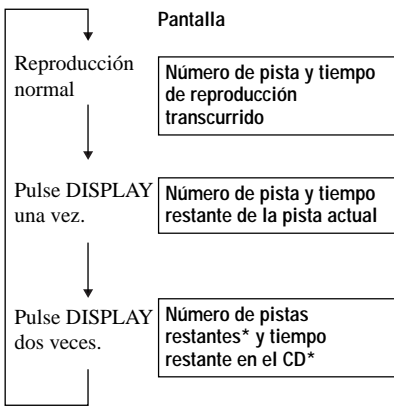

* No se muestra durante la reproducción sencilla, aleatoria o PGM.

Comprobación de la información de un CD con archivos MP3

Puede comprobar la información de un CD con archivos MP3 mediante DISPLAY. También puede comprobar la información de la etiqueta ID3 (versión 1.1) si el archivo la tiene almacenada. (Consulte "Acerca de la etiqueta ID3".)

Pulse DISPLAY.

Cada vez que pulse el botón, el indicador cambiará de la siguiente forma:

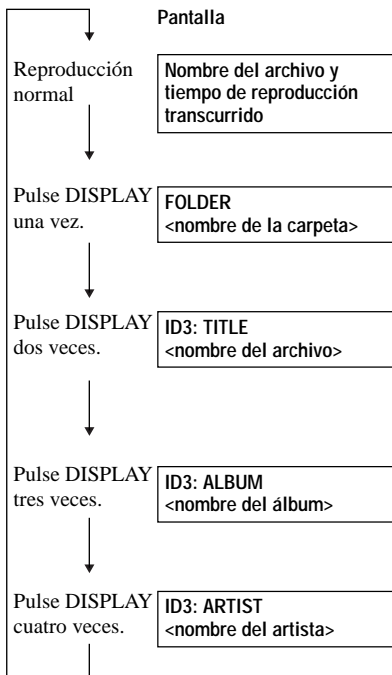

(Continúa)

Comprobación de la información de un CD con archivos MP3

Comprobación del número total de archivos y carpetas de un CD con archivos MP3

Mientras mantiene pulsado DISPLAY, se muestra el número total de archivos y de carpetas.

Número total de carpetas
Número total de archivos

Notas

- Si la carpeta no tiene nombre, aparecerá "ROOT" en la pantalla.
- Si el archivo no contiene información acerca de la etiqueta ID3, aparecerá "- - -" en la pantalla.

Potenciación de los graves (SOUND)

Es posible potenciar los sonidos graves.

Pulse **SOUND** para seleccionar "BASS ■" o "BASS ■■".

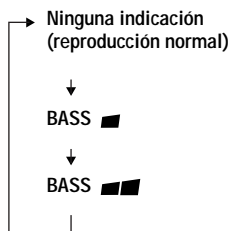

Aparece el modo de sonido seleccionado.

"BASS ■■" potencia los graves en mayor medida que "BASS ■".

Nota

Si el sonido se distorsiona al emplear la función SOUND, disminuya el volumen.

Protección de los oídos (AVLS)

La función AVLS (Sistema de limitación automática del volumen) mantiene el volumen máximo en un determinado nivel para proteger los oídos.

Mantenga pulsado SOUND hasta que aparezca "AVLS" en pantalla.

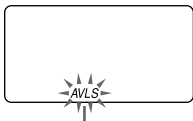

Parpadea durante 5 segundos cuando se aumenta el volumen por encima de un nivel determinado.

Para desactivar la función AVLS

Mantenga pulsado SOUND hasta que "AVLS" desaparezca de la pantalla.

Notas

- Si utiliza las funciones SOUND y AVLS a la vez, es posible que el sonido se distorsione. En tal caso, baje el volumen.
- Asegúrese de bajar el volumen antes de apagar la función AVLS para evitar que el volumen de reproducción sea más alto de lo esperado.

Bloqueo de los controles (HOLD)

Es posible bloquear los controles del reproductor de CD para evitar pulsar los botones accidentalmente.

Deslice HOLD en la dirección de la flecha.

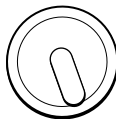

→ • HOLD

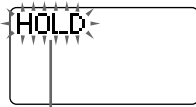

Parpadea durante 5 segundos si pulsa cualquier botón mientras la función HOLD está activada.

Para desbloquear los controles

Deslice HOLD en la dirección contraria a la flecha.

Desactivación de los pitidos

Es posible desactivar los pitidos que se oyen por los auriculares al emplear el reproductor.

1 Desconecte la fuente de alimentación (adaptador de alimentación de ca, pilas recargables o pilas secas) del reproductor.

2 Conecte la fuente de alimentación mientras pulsa ■/CHG durante 2 segundos como mínimo.

Para activar los pitidos

Desconecte la fuente de alimentación y, a continuación, vuelva a conectarla sin pulsar ■/CHG.

Conexión de un sistema estéreo

Podrá escuchar discos compactos y grabarlos en casetes a través de un sistema estéreo.

Para más información, consulte el manual de instrucciones suministrado con el dispositivo conectado.

Asegúrese de apagar todos los dispositivos conectados antes de realizar las conexiones.

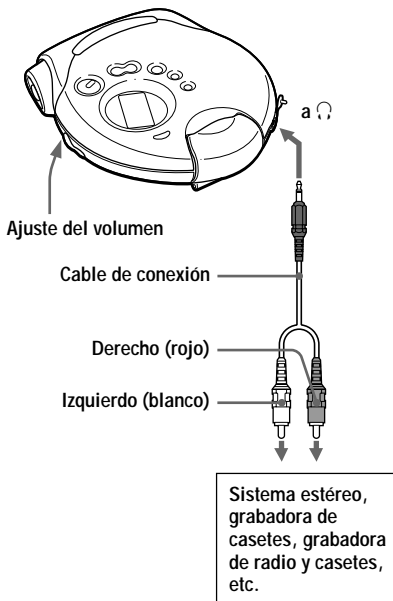

Notas

- Antes de reproducir un CD, disminuya el volumen del dispositivo conectado para evitar dañar los altavoces.
- Emplee el adaptador de alimentación de ca para grabar. Si utiliza pilas recargables o secas como fuente de alimentación, éstas podrían agotarse por completo durante la grabación.
- Ajuste correctamente el volumen del reproductor de CD y el dispositivo conectado de modo que el sonido no se distorsione ni resulte excesivo.

Acerca de la función G-PROTECTION al utilizar el cable de conexión

Para grabar sonido de CD de alta calidad, sitúe el interruptor G-PROTECTION en "1".

► Conexión de una fuente de alimentación

Es posible emplear las siguientes fuentes de alimentación:

- Pilas recargables
- Adaptador de alimentación de ca (consulte “Reproducción de un CD de audio o de archivos MP3”)
- Pilas alcalinas LR6 (tamaño AA)

Con respecto a la duración de las pilas y el tiempo de carga de las pilas recargables, consulte la sección “Especificaciones”.

Empleo de las pilas recargables

Cargue las pilas recargables antes de utilizarlas por primera vez. Sólo es posible emplear las siguientes pilas recargables con el reproductor de CD:

- NH-WM2AA (NH-WMAA × 2)

1 Abra la tapa del compartimiento de las pilas del interior del reproductor de CD.

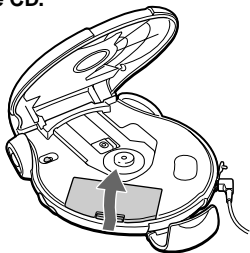

2 Inserte dos pilas recargables de forma que la polaridad ⊕ coincida con la del diagrama del compartimiento de las pilas y cierre la tapa hasta que oiga un “clic”.

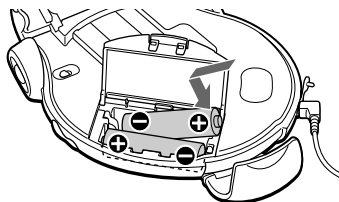

Introduzca el extremo ⊖ primero (para ambas pilas).

3 Conecte el adaptador de alimentación de ca a la toma DC IN 4.5 V del reproductor de CD y a una toma de ca y, a continuación, pulse ■/CHG para iniciar la carga.

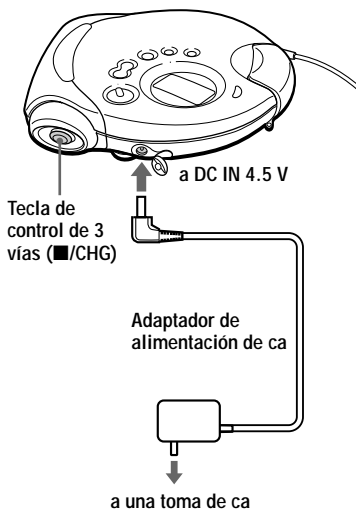

El reproductor de CD carga las pilas. El mensaje “Charging” parpadea en el visor y las distintas partes del indicador de se encienden sucesivamente. Cuando las pilas están completamente cargadas, los indicadores “Charging” y se apagan.

Si pulsa ■/CHG una vez completada la carga, el indicador parpadeará y “Full!” aparecerá en el visor.

4 Desconecte el adaptador de alimentación de ca.

Para extraer las pilas recargables

Extraígalas como se ilustra a continuación.

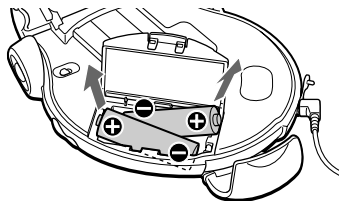

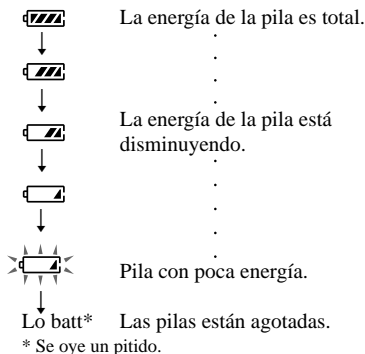

Cuándo cargar las pilas recargables

Es posible comprobar la energía restante de las pilas en el visor.



Para mantener la capacidad original de las pilas durante mucho tiempo, cárguelas solamente cuando estén completamente agotadas.

Notas

- Las secciones del indicador de  muestran aproximadamente la energía restante de las pilas. Una sección no siempre indica un cuarto de energía de la pila.
- Dependiendo de las condiciones de empleo, las secciones del indicador de  pueden aumentar o disminuir.

Cuándo sustituir las pilas recargables

Si la duración de las pilas se reduce a aproximadamente la mitad, sustitúyalas por unas nuevas recargables.

Nota sobre las pilas recargables

Si la pila es nueva o si no se ha utilizado durante mucho tiempo, es posible que no se cargue por completo hasta que la cargue y la descargue varias veces.

Nota sobre el transporte de las pilas recargables

Emplee el estuche de transporte de pilas suministrado para evitar el calentamiento inesperado. Si las pilas recargables entran en contacto con un objeto metálico, puede producirse calentamiento o un incendio debido al cortocircuito.

Para fijar la tapa del compartimento de las pilas

Si esta tapa se desprende debido a una caída accidental, fuerza excesiva, etc., fjela como se ilustra a continuación.

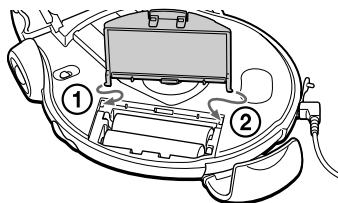

Uso de pilas secas

Emplee únicamente el siguiente tipo de pilas secas con el reproductor de CD:

- Pilas alcalinas LR6 (tamaño AA)

Nota

Asegúrese de desconectar el adaptador de alimentación de ca cuando utilice las pilas secas.

1 Abra la tapa del compartimiento de las pilas.

2 Inserte dos pilas LR6 (tamaño AA) de forma que la polaridad ⊕ coincida con la del diagrama del compartimiento de las mismas.

Introduzca el extremo ⊖ primero (para ambas pilas).

Para extraer las pilas

Extrájalas de la misma forma que las pilas recargables.

Cuándo sustituir las pilas

Es posible comprobar la energía restante de las pilas en el visor.

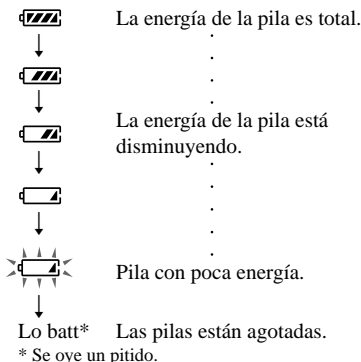

Cuando las pilas estén agotadas, sustituya las dos por unas nuevas.

Notas sobre la fuente de alimentación

Desconecte todas las fuentes de alimentación cuando no utilice el reproductor.

Sobre el adaptador de alimentación de ca

- Utilice únicamente el adaptador de ca suministrado o el recomendado en la sección “Accesorios (suministrados/ opcionales)”. No los emplee de otro tipo porque pueden provocar fallos de funcionamiento.

Polaridad del enchufe



- Cuando desconecte el adaptador de ca de la toma de ca, tire del adaptador, no del cable.
- No toque el adaptador de ca con las manos mojadas.

Sobre las pilas recargables y las secas

- No cargue las pilas secas.
- No arroje las pilas al fuego.
- No transporte las pilas junto con monedas u otros objetos metálicos. Puede generarse calentamiento si los terminales positivo y negativo de la pila entran accidentalmente en contacto mediante un objeto metálico.
- No mezcle pilas recargables con usadas.
- No mezcle pilas nuevas con usadas.
- No utilice diferentes tipos de pilas conjuntamente.
- Extraiga las pilas cuando no vaya a utilizarlas durante mucho tiempo.
- Si se producen fugas de las pilas, elimine los depósitos del compartimiento de las mismas e instale pilas nuevas. Si los depósitos entran en contacto con el usuario, éste deberá lavarse a fondo para eliminárselos.

Precauciones

Sobre seguridad

- Si se introduce algún objeto sólido o líquido en el reproductor de CD, desenchúfelo y haga que sea revisado por personal especializado antes de volver a utilizarlo.
- No coloque objetos extraños en la toma DC IN 4.5 V (entrada de alimentación externa).

Sobre el reproductor de CD

- Mantenga limpia la lente del reproductor de CD y no la toque. Si lo hace, dicha lente podría dañarse y el reproductor no funcionaría correctamente.
- No coloque objetos pesados sobre el reproductor de CD. Éste y el CD podrían dañarse.
- No deje el reproductor en lugares próximos a fuentes de calor, ni sometidos a la luz solar directa, polvo excesivo o arena, humedad, lluvia, golpes mecánicos, superficies desniveladas ni en un automóvil con las ventanillas cerradas.
- Si el reproductor causa interferencias en la recepción de radio o televisión, apáguelo o aléjelo de la radio o del televisor.
- Los discos con formas no estándar (p.ej., corazón, cuadrado, estrella) no pueden reproducirse en este reproductor de CD. Si lo intenta, puede dañar el reproductor de CD. No utilice tales discos.

Manejo de discos compactos

- Para mantener limpio el CD, agárrelo por los bordes. No toque su superficie.
- No adhiera papel ni cinta adhesiva sobre el CD.

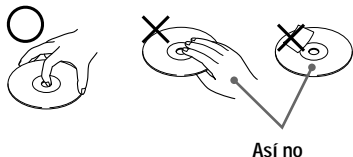

- No exponga el CD a la luz solar directa ni a fuentes de calor, como conductos de aire caliente. No deje el CD en un automóvil aparcado bajo la luz solar directa.
- No utilice el CD si está sucio de polvo, ya que es posible que no funcione correctamente.

Sobre los auriculares

Seguridad en carretera

No utilice auriculares mientras conduce, monta en bicicleta o maneja cualquier vehículo motorizado. Puede suponer un peligro para el tráfico y es ilegal en determinadas zonas. Igualmente, puede ser potencialmente peligroso escuchar el sonido por los auriculares a gran volumen mientras camina, especialmente en los pasos de peatones. Preste especial atención o deje de utilizarlos en situaciones potencialmente peligrosas.

Prevención de daños a los oídos

Evite emplear los auriculares a gran volumen. Los expertos en audición desaconsejan el uso continuo a gran volumen. Si experimenta pitidos en los oídos, reduzca el volumen o deje de utilizarlos.

Respeto por los demás

Mantenga el volumen en un nivel moderado. De esta forma, podrá escuchar los sonidos del exterior y será considerado con la gente que le rodea.

Resistencia al agua

- Antes de aflojar el cierre para abrir la tapa, asegúrese de eliminar el agua, el polvo o la arena del exterior de la unidad. Abra y cierre la tapa donde no pueda caer agua o arena en la unidad y asegúrese de tener las manos secas. En caso de caer agua o arena en la unidad, podrían producirse problemas.
- Al cerrar la tapa, compruebe que no hay polvo o arena en el componente de cierre de goma situado alrededor de la tapa. A continuación, cierre la tapa con firmeza con el cierre.

(Continúa)

Precauciones

- Los auriculares suministrados no están diseñados para sumergirse en agua ni para entrar en contacto continuo con dicho elemento. Si se caen al agua accidentalmente o se mojan, séquelos con un paño suave. No utilice nunca un secador eléctrico de pelo.
- El adaptador de alimentación de ca suministrado no es resistente al agua. Para evitar el riesgo de descargas eléctricas, no utilice el reproductor cerca del agua durante el funcionamiento con ca.
- Cubra las tomas DC IN 4.5 V y Ω con las tapas de goma suministradas cuando no haya nada conectado a las mismas. Si el interior de las tomas entra agua o arena, puede producirse óxido y causar problemas.

Notas

- Puesto que la unidad es hermética, es posible que no pueda abrir la tapa cuando se produzcan cambios bruscos en la presión del aire del interior de la unidad. Esto ocurre cuando la unidad se transporta en un avión o se desplaza de un lugar cálido a otro frío. En este caso, abra la tapa de goma de la toma DC IN 4.5 V.
- Para evitar que se introduzca agua, el cierre está diseñado para que tenga una ligera rigidez. Tenga cuidado de no pillarse los dedos en el cierre cuando afloje la tapa.



Mantenimiento

Para limpiar el exterior

Utilice un paño suave ligeramente humedecido con agua o con una solución detergente poco concentrada. No utilice alcohol, bencina ni diluyente.

Para limpiar el enchufe de los auriculares

Para obtener un sonido óptimo, mantenga limpio el enchufe de los auriculares. Límpielo con un paño seco y suave.

Para eliminar el polvo o la arena del componente de cierre de goma

La existencia de arena o polvo en el componente de cierre de goma impedirá que la tapa se cierre al vacío, por lo que podrían producirse entradas de agua. Elimine el polvo periódicamente.

Se recomienda cambiar el componente de cierre de goma cada año; opcionalmente, podrá encontrarlos en un centro autorizado de servicio técnico Sony.

Solución de problemas

Si algún problema persiste una vez comprobada la siguiente tabla, consulte con el proveedor Sony más próximo.

Problema	Causa y/o acciones correctivas
El volumen no aumenta aunque el control VOL está ajustado en el nivel máximo.	→ Si en la pantalla parpadea "AVLS", mantenga pulsado SOUND hasta que desaparezca. (página 19)
Ausencia de sonido, o se oye ruido.	→ Conecte los enchufes firmemente. (página 6) → Los enchufes están sucios. Límpielos periódicamente con un paño seco y suave. → Al reproducir un CD con archivos MP3 o archivos grabados en un formato diferente, ha seleccionado este último tipo. Este reproductor de CD puede reproducir pistas grabadas en formato CD-DA o archivos MP3 grabados sólo en formato para CD-ROM. (página 8)
El tiempo de reproducción es demasiado corto al alimentar la unidad con pilas secas.	→ Compruebe que utiliza pilas alcalinas y no de manganeso. (página 24) → Sustituya las pilas por unas nuevas alcalinas LR6 (tamaño AA). (página 24)
El tiempo de reproducción es demasiado corto al alimentar la unidad con pilas recargables.	→ Cargue y descargue las pilas recargables varias veces. (páginas 22, 23)
"Lo batt" o "000" aparece en el visor. El CD no se reproduce.	→ Las pilas recargables están completamente agotadas. Cárguelas. (páginas 22, 23) → Sustituya las pilas por unas nuevas alcalinas LR6 (tamaño AA). (página 24)
"Hi dc In" aparece en el visor.	→ Utilice únicamente el adaptador de alimentación de ca o el cable de batería de automóvil especificados en la sección "Accesorios (suministrados/opcionales)". (página 30) → Desconecte todas las fuentes de alimentación y, a continuación, vuelva a insertar las pilas o a conectar el adaptador de alimentación de ca. (páginas 6, 22 - 24)
El CD no se reproduce o "no dISC" aparece en el visor con un CD insertado en el reproductor de CD.	→ Los botones están bloqueados. Deslice el interruptor HOLD a su posición anterior. (página 19) → El CD está sucio o es defectuoso. (página 25) → Compruebe que el CD esté insertado con el lado de la etiqueta hacia arriba. (página 6) → Se ha condensado humedad. No utilice el reproductor de CD durante varias horas hasta que la humedad se haya evaporado. → Cierre firmemente la tapa del compartimiento de las pilas. (página 22) → Compruebe que las pilas estén insertadas correctamente. (páginas 22 - 24) → Conecte firmemente el adaptador de alimentación de ca a una toma de ca. (página 6) → Empuje la tecla de control de 3 vías hacia ►/►► transcurrido un segundo o más después de conectar el adaptador de alimentación de ca. → El CD-R o CD-RW está en blanco. → Existe un problema con la calidad del CD-R o CD-RW, el dispositivo de grabación o el software de aplicación. (página 8) → El CD-R o CD-RW no ha sido finalizado. Finalícelo con el dispositivo de grabación.

(Continúa)

Problema	Causa y/o acciones correctivas
El indicador "Hold" aparece en el visor al pulsar un botón y el CD no se reproduce.	→ Los botones están bloqueados. Deslice el interruptor HOLD a su posición anterior. (página 19)
El reproductor de CD no inicia la carga.	→ Durante la parada, pulse ■/CHG. (página 22)
La reproducción comienza a partir del punto en que se detuvo. (función de reanudar)	→ Está activada la función de reanudar. Para iniciar la reproducción desde la primera pista, empuje la tecla de control de 3 vías hacia ►/►►I y manténgala en esta posición durante al menos 2 segundos o abra la tapa del reproductor de CD. También puede quitar todas las fuentes de alimentación y, a continuación, insertar las pilas o conectar de nuevo el adaptador de ca. (páginas 6, 7, 22, 24)
Se oye un ruido procedente del CD.	→ Cierre firmemente la tapa del compartimiento de las pilas. (página 22)
Cuando se utiliza con un sistema estéreo conectado, el sonido se distorsiona o resulta excesivo.	→ Ajuste el volumen del reproductor de CD y del dispositivo conectado. (página 21)
Durante la reproducción de un CD de MP3, el CD no gira pero el sonido se emite con normalidad.	→ El reproductor de CD se ha diseñado para detener la rotación de un CD de MP3 durante la reproducción con el fin de reducir el consumo de energía. El reproductor no está averiado.
"NO FILE" aparecerá en la pantalla cuando empuje la tecla de control de 3 vías hacia ►/►►I o cuando la tapa del reproductor de CD esté cerrada.	→ No hay archivos MP3 en el CD. → Se está utilizando un CD-RW en el que se han borrado los datos. → El CD está sucio.
El CD no inicia la reproducción. Se tarda mucho tiempo en iniciar la reproducción.	→ Finalice el CD. (página 8)
Al cerrar la tapa del reproductor de CD, el CD empieza a girar.	→ El reproductor está leyendo la información del CD. El reproductor no está averiado.

Especificaciones

Sistema

Audio digital de discos compactos

Propiedades del diodo láser

Material: GaAlAs

Longitud de onda: $\lambda = 780$ nm

Duración de la emisión: Continua

Salida láser: Inferior a 44,6 μ W

(Esta salida es el valor medido a una distancia de 200 mm de la superficie de la lente objetiva del bloque de recogida óptica con una apertura de 7 mm.)

Conversión D-A

Control tiempo-eje de cuarzo de 1 bit

Respuesta de frecuencia

20 - 20 000 Hz $-4,5$ dB (medido por JEITA CP-307)

Salida (con nivel de entrada de 4,5 V)

Auriculares normales (minitoma estéreo)

Aprox. 5 mW + Aprox. 5 mW a 16 Ω

(Aprox. 0,5 mW + aprox. 0,5 mW a 16 Ω)*

*Para los clientes en Europa

Requisitos de alimentación

Con respecto al código de zona del modelo adquirido, consulte la parte superior izquierda del código de barras del paquete.

- Pilas recargables Sony NH-WM2AA: 2,4 V cc
- Dos pilas LR6 (tamaño AA): 3 V cc
- Adaptador de alimentación de ca (toma DC IN 4,5 V):
Modelo U/U2/CA2/E92/MX2/TW2/BR3: ca 120 V, 60 Hz
Modelo CED/CET/CEW/CEX/CE7/EE/EE1/E13/G5/G6/G7/G8/BR1: ca 220 - 230 V, 50/60 Hz
Modelo CEK/3CE7: ca 230 - 240 V, 50 Hz
Modelo AU2: ca 240 V, 50 Hz
Modelo JE.W/E33/EA3/KR4: ca 100 - 240 V, 50/60 Hz
Modelo HK2: ca 220 V, 50/60 Hz
Modelo AR1/CNA: ca 220 V, 50 Hz

Duración de las pilas* (horas aproximadas)

(Si emplea el reproductor de CD sobre una superficie plana y estable.)

El tiempo de reproducción varía en función de cómo utilice el reproductor de CD.

Las cifras entre paréntesis muestran el tiempo de reproducción de los archivos MP3.

Si utiliza	Función G-PROTECTION	
	"1"	"2"
NH-WM2AA	22	23
(cargadas durante unas 5 horas**)	[16]	[16]
Dos pilas alcalinas	37	38
Sony LR6(SG)	[24]	[24]
(producido en Japón)		

* Valor medido por el estándar de la JEITA (Japan Electronics and Information Technology Industries Association).

** El tiempo de carga varía en función de cómo utilice la pila recargable.

Temperatura de empleo

5°C - 35°C

Dimensiones (an/al/prf) (incluidos los mandos y las partes salientes)

Aprox. 134,1 \times 38,5 \times 147,8 mm

Peso (accesorios excluidos)

Aprox. 321 g

Diseño y especificaciones sujetos a cambios sin previo aviso.

Accesorios

(suministrados/opcionales)

Accesorios suministrados

Con respecto al código de zona del lugar en el que adquirió el reproductor de CD, consulte la parte superior izquierda del código de barras del paquete.

Adaptador de alimentación de ca (1)

Auriculares normales/auriculares de introducción en oído (1)

Pilas recargables (2)*

Estuche de transporte de pilas (1)*

Correa de mano (1)

* Suministrados únicamente con los modelos CED y CEK

Accesorios opcionales

Adaptador de alimentación de ca	AC-E45HG
Sistema de altavoces activos	SRS-T1 SRS-Z500
Cable de batería de automóvil	DCC-E345
Cable de batería de automóvil con paquete de conexión para automóvil	DCC-E34CP
Paquete de conexión para automóvil	CPA-9C
Cable de conexión	RK-G129 RK-G136
Pila recargable	NH-WM2AA (NH-WMAA × 2)
Auriculares de introducción en oído (salvo para los clientes de Francia)	MDR-E848LP MDR-EX70LP
Auriculares de introducción en oído (para los clientes de Francia)	MDR-E808LP
Auriculares normales (salvo para los clientes de Francia)	MDR-A44L MDR-A110LP

En caso de que sean opcionales, utilice únicamente auriculares con minienchufes estéreo. No se pueden utilizar auriculares con microenchufes.

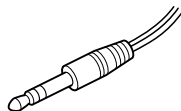

Minienchufe
estéreo

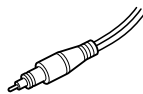

Microenchufe
estéreo

Es posible que su proveedor no disponga de algunos de los accesorios anteriormente enumerados. Pídale información detallada sobre los accesorios disponibles en su país.

Acerca de "MP3"

¿Qué es el MP3?

MP3 (MPEG 1 Audio Layer-3) es una tecnología y formato estándar para comprimir una secuencia de sonido. El archivo se comprime a alrededor de 1/10 de su tamaño original. Los sonidos que quedan fuera del rango de la audición humana se comprimen, mientras que los audibles permanecen sin comprimir.

Archivos "MP3" reproducibles en este equipo

Sólo se pueden reproducir archivos MP3 grabados con los siguientes requisitos.

SOPORTES UTILIZABLES

CD-R y CD-RW

FORMATOS DE DISCO UTILIZABLES

Puede utilizar discos ISO 9660 nivel 1/2 y con extensiones tipo Joliet. Esta unidad sólo puede mostrar caracteres de 1 byte. (Los de 2 bytes, como los japoneses, aparecen como "-".)

La principal especificación del formato de disco utilizable es:

- Pasos máximos de directorio: 8
- Caracteres utilizables para un nombre de archivo o carpeta:
A - Z, 0 - 9, _ (subrayado)
- Número máximo de caracteres para un nombre de archivo: 64 y un código de extensión de 3 caracteres

Notas

- Cuando dé un nombre a un archivo o carpeta, asegúrese de añadir la extensión de archivo "mp3" a dicho nombre.
- Si añade la extensión "mp3" a un archivo que no sea de este tipo, el reproductor no podrá reconocerlo correctamente.
- El nombre del archivo no corresponde a la etiqueta de identificación.

NÚMERO UTILIZABLE DE CARPETAS O ARCHIVOS

- Número máximo de carpetas: 255
- Número máximo de archivos: 255

AJUSTES PARA EL SOFTWARE DE COMPRESIÓN Y DE ESCRITURA

- Para comprimir un origen para un archivo MP3, aconsejamos ajustar la velocidad de transferencia de bits del software de compresión en "44,1 kHz", "128kbps" y "Constant Bit Rate".
- Para realizar una grabación a la capacidad máxima, ajústelo en "halting of writing".
- Para grabar de una vez a la máxima capacidad de un soporte vacío, configúrelo como "Disc at Once".

NOTAS PARA GUARDAR ARCHIVOS EN EL SOPORTE

Cuando se inserta el disco, el reproductor lee todos los archivos que contiene. Si hay muchas carpetas o archivos que no sean MP3, puede tardar cierto tiempo en iniciarse la reproducción o en comenzar la reproducción del siguiente archivo MP3. No guarde carpetas o archivos innecesarios que no sean MP3 en el disco que vaya a utilizar para escuchar música en formato MP3.

Le aconsejamos que no guarde otros tipos de archivos ni carpetas innecesarias en un disco que contenga archivos MP3.

Acerca de la "etiqueta ID3"

La etiqueta ID3 es un formato para añadir determinada información (nombre de la pista, nombre del álbum, nombre del artista, etc.) en archivos MP3.

Nota

Este reproductor de CD se ajusta a la versión 1.1 del formato de etiqueta ID3. Si utiliza una versión diferente, la información de la etiqueta ID3 no aparecerá correctamente en pantalla, si bien el archivo se podrá reproducir.

<http://www.sony.net/>