

Toujours là pour vous aider

Enregistrez votre produit et obtenez de l'assistance sur le site
www.philips.com/welcome



OR2200



Mode d'emploi

PHILIPS

Table des matières

1 Sécurité	2	7 Écoute de stations de radio DAB	12
		Activation du mode DAB	12
		Lors de la première utilisation	12
		Réglage d'une station de radio enregistrée	12
		Programmation des stations de radio	13
		Affichage des informations DAB	13
		Utilisation des menus DAB	13
2 Votre radio-réveil	3	8 Écoute de la musique à partir d'un périphérique externe	15
Introduction	3		
Contenu de l'emballage	3		
Présentation du produit	4		
À propos de l'écran LCD	5		
3 Lors de la première utilisation	6	9 Utilisation des menus système	16
Assemblage de l'adaptateur secteur	6	Vérification de la version actuelle du logiciel	16
Alimentation	6	Mettre le logiciel à niveau	16
Mise sous tension	6	Réinitialisation de l'appareil	16
Réglage de la luminosité	7		
4 Réglage de la date et de l'heure	8	10 Réglage du volume	17
5 Utilisation de l'alarme	9	11 Utilisation de l'arrêt programmé	18
Réglage d'une alarme	9		
Désactivation d'une alarme pré-réglée	9		
Répétition de l'alarme	9		
Arrêt de l'alarme	9		
6 Écoute de stations de radio FM	10	12 Utilisation du minuteur	19
Recherche automatique d'une station de radio	10		
Recherche manuelle d'une station de radio	10	13 Dépannage	20
Mémorisation automatique des stations de radio	10		
Programmation manuelle des stations de radio	10	14 Informations sur le produit	21
Affichage des informations RDS	11	Informations générales	21
Ajustement des réglages FM	11	Tuner	21
		Enceintes	21
		Amplificateur	21
		15 Avertissement	22
		Conformité	22
		Protection de l'environnement	22
		Droits d'auteur	22

1 Sécurité

Assurez-vous d'avoir bien lu et compris l'ensemble des instructions avant d'utiliser ce produit. Si le produit est endommagé suite au non respect de ces instructions, la garantie ne s'appliquera pas.

Risque d'électrocution ou d'incendie !

- Ne retirez jamais le boîtier du produit.
- Conservez toujours le produit et ses accessoires à l'abri de la pluie ou de l'eau. Ne placez jamais de récipients remplis de liquide (vases par exemple) à proximité du produit. Dans l'éventualité où un liquide serait renversé sur votre produit, débranchez-le immédiatement de la prise secteur. Contactez le Service Consommateurs Philips pour faire vérifier le produit avant utilisation.
- Ne placez jamais le produit et ses accessoires à proximité d'une flamme nue ou d'autres sources de chaleur, telle que la lumière directe du soleil.
- N'insérez jamais d'objet dans les orifices de ventilation ou dans un autre orifice du produit.
- Si la fiche d'alimentation ou un coupleur d'appareil est utilisé comme dispositif de sectionnement, celui-ci doit rester facilement accessible.
- En cas d'orage, débranchez le produit de la prise secteur.
- Lorsque vous déconnectez le cordon d'alimentation, tirez toujours sur la fiche, et non sur le câble.

Risque de court-circuit ou d'incendie !

- Utilisez uniquement des alimentations indiquées dans le manuel d'utilisation
- Avant de brancher le produit sur la prise secteur, vérifiez que la tension d'alimentation correspond à la valeur imprimée à l'arrière du produit. Ne branchez jamais le produit sur la prise secteur si la tension est différente.

- N'exposez jamais les piles à la pluie, à l'eau, aux rayons du soleil ou à une chaleur excessive.
- Évitez les pressions sur la fiche d'alimentation. Une fiche d'alimentation mal fixée peut provoquer la formation d'un arc électrique ou d'un incendie.

Risque de blessures ou de dommages !

- Ce produit ne doit pas être exposé à des fuites ou des éclaboussures !
- Ne placez pas d'objets susceptibles d'endommager ce produit à proximité de celui-ci (par exemple, objets remplis de liquide ou bougies allumées).
- Ne placez jamais le produit ou tout autre objet sur les cordons d'alimentation ou sur un autre appareil électrique.
- Si le produit a été transporté à des températures inférieures à 5 °C, déballlez-le et attendez que sa température remonte à celle de la pièce avant de le brancher sur la prise secteur.

Risque de surchauffe !

- N'installez jamais ce produit dans un espace confiné. Laissez toujours un espace d'au moins 10 cm autour du produit pour assurer une bonne ventilation.
- Assurez-vous que des rideaux ou d'autres objets n'obstruent pas les orifices de ventilation du produit.



Remarque

- La tension d'alimentation recommandée est mentionnée au dos du produit. La référence du modèle et le numéro de série figurent sous le produit.

2 Votre radio-réveil

- ③ Adaptateur secteur
- ④ 2 convertisseurs pour adaptateur secteur

Félicitations pour votre achat et bienvenue chez Philips ! Pour profiter pleinement de l'assistance offerte par Philips, enregistrez votre produit à l'adresse suivante : www.philips.com/welcome.

Introduction

Avec ce produit, vous pouvez :

- écouter des stations de radio FM (prise en charge RDS) ;
- écouter des stations de radio DAB ;
- écouter le contenu d'un périphérique externe via la prise **AUDIO IN** ; et
- vous réveiller au son d'alarmes.

Contenu de l'emballage

Vérifiez et identifiez les différentes pièces contenues dans l'emballage :

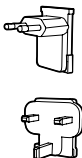
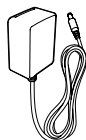
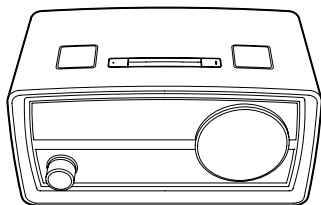

- ① Radio numérique
- ② Mode d'emploi

Présentation du produit

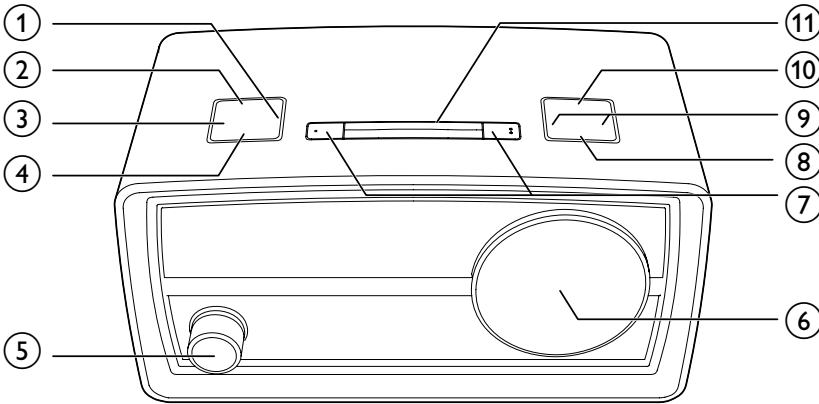

① TIMER

- Maintenez ce bouton enfoncé pour commencer le réglage du minuteur.

② MENU / INFO

- En mode veille, maintenez ce bouton enfoncé pour commencer le réglage de l'heure et de la date.
- En mode FM ou DAB, maintenez ce bouton enfoncé pour accéder aux menus.
- Lorsque vous écoutez une station RDS ou DAB, appuyez sur ce bouton à plusieurs reprises pour afficher les informations disponibles.

③ SLEEP

- Appuyez sur ce bouton à plusieurs reprises pour définir le laps de temps avant l'arrêt programmé.

④ SOURCE

- Appuyez plusieurs fois sur ce bouton pour sélectionner une source.

⑤ Bouton de marche et de volume

- Appuyez sur ce bouton pour allumer ou éteindre le produit.
- Tournez le bouton pour régler le volume.

⑥ Écran LCD

⑦ AL1/AL2

- Maintenez ce bouton enfoncé pour commencer le réglage de l'alarme.
- Lorsqu'une alarme sonne, appuyez sur ce bouton pour arrêter l'alarme.
- Appuyez sur ce bouton pour afficher les réglages de l'alarme.
- Appuyez sur ce bouton à plusieurs reprises pour désactiver ou activer l'alarme.

⑧ PRESET

- Appuyez sur ce bouton pour accéder à la liste des stations de radio mises en mémoire.

⑨ ▲▲ / ▼▼

- Appuyez plusieurs fois sur ce bouton pour rechercher une station.
- Maintenez ce bouton enfoncé pour sélectionner automatiquement la station précédente ou suivante avec un signal fort.
- Appuyez sur ce bouton pour parcourir les menus ou les options.

⑩ SCAN / SELECT

- Maintenez ce bouton enfoncé pour commencer l'enregistrement automatique des stations de radio disponibles.
- Appuyez sur ce bouton pour confirmer une option.

⑪ SNOOZE/BRIGHTNESS

- Appuyez sur ce bouton à plusieurs reprises pour régler la luminosité de l'écran LCD.
- Lorsqu'une alarme sonne, appuyez sur ce bouton pour procéder au rappel d'alarme.

À propos de l'écran LCD

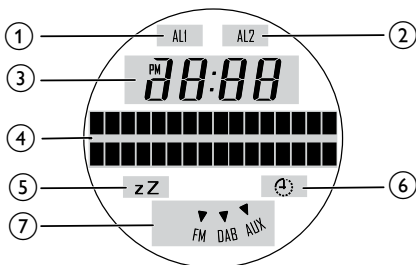

- ① La première alarme est activée.
- ② La seconde alarme est activée.
- ③ L'horloge
- ④ Des informations texte
- ⑤ L'arrêt programmé est activé.
- ⑥ Le minuteur est activé.
- ⑦ La source actuelle

3 Lors de la première utilisation

Assemblage de l'adaptateur secteur

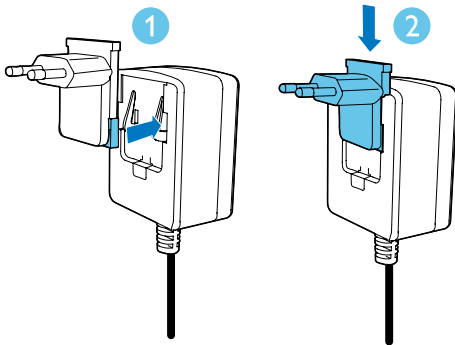

- 1 Alignez le convertisseur sur les orifices de l'adaptateur secteur.
- 2 Poussez le convertisseur vers le bas jusqu'à ce que vous entendiez un « clic ».

Remplacement d'un convertisseur

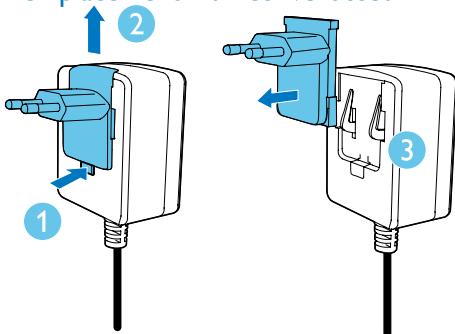

- 1 Appuyez sur la languette.
- 2 Faites glisser le convertisseur vers le haut.

- 3 Retirez le convertisseur.
- 4 Installez un autre convertisseur sur l'adaptateur secteur.

Alimentation

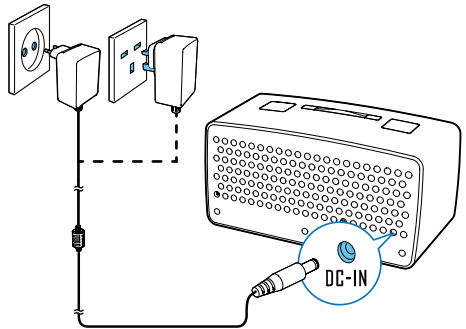

Connectez l'adaptateur secteur à :

- la prise **DC-IN** sur le panneau arrière ;
et
 - la prise secteur.
- ↳ Le produit bascule en mode veille.
↳ [0:00] clignote.

Mise sous tension

Appuyez sur le bouton de marche et de volume.

- ↳ Le produit s'allume et sélectionne le dernier mode.

Activation du mode veille

Appuyez à nouveau sur le bouton de marche et de volume.

- ↳ Si l'horloge n'est pas réglée manuellement ou synchronisée automatiquement avec une station de radio DAB, [0:00] clignote.
- ↳ Si l'horloge est réglée manuellement ou synchronisée automatiquement avec une station de radio DAB, l'heure et la date s'affichent.

Réglage de la luminosité

Appuyez sur **BRIGHTNESS** à plusieurs reprises pour régler la luminosité de l'affichage vidéo.

4 Réglage de la date et de l'heure



Remarque

- Pour régler l'horloge manuellement, mettez l'appareil en mode veille dans un premier temps.

- 1 En mode veille, maintenez **MENU / INFO** enfoncé jusqu'à ce que **[Set time]** apparaisse.
↳ Les chiffres des heures clignotent.
- 2 Appuyez sur / pour régler l'heure, puis sur **SCAN / SELECT** pour confirmer.
↳ Les chiffres des minutes clignotent.
- 3 Appuyez sur / pour régler les minutes, puis sur **SCAN / SELECT** pour confirmer.
↳ Lorsque la date s'affiche, les chiffres du jour clignotent.
- 4 Appuyez sur / pour régler le jour, puis sur **SCAN / SELECT** pour confirmer.
↳ Les chiffres du mois clignotent.
- 5 Appuyez sur / pour régler le mois, puis sur **SCAN / SELECT** pour confirmer.
↳ Les chiffres de l'année clignotent.
- 6 Appuyez sur / pour régler l'année, puis sur **SCAN / SELECT** pour confirmer.
↳ **[Time saved]** clignote, puis l'horloge et la date s'affichent à l'écran.



Conseil

- Lorsqu'une station de radio DAB qui transmet des signaux horaires est sélectionnée, le produit synchronise automatiquement son horloge avec la station de radio DAB.







5 Utilisation de l'alarme





Remarque

- Assurez-vous que vous avez correctement réglé l'horloge.

Réglage d'une alarme

Vous pouvez régler **deux** alarmes différentes.

- Maintenez le bouton **AL1** (ou **AL2**) enfoncé pendant deux secondes.
 - ↳ **[Alarm 1]** (ou **[Alarm 2]**) est affiché et **AL1** (ou **AL2**) clignote.
 - ↳ L'heure de l'alarme actuelle est affichée avec les chiffres des heures qui clignotent.
- Appuyez sur  /  pour régler l'heure, puis sur **SCAN / SELECT** pour confirmer.
 - ↳ Les chiffres des minutes commencent à clignoter.
- Appuyez sur  /  pour régler les minutes, puis sur **SCAN / SELECT** pour confirmer.
 - ↳ Le nom de la source de l'alarme commence à clignoter : **[DAB]**, **[FM]**, ou **[Buzzer]**.
- Appuyez sur  /  pour sélectionner une source de l'alarme, puis appuyez sur **SCAN / SELECT** pour confirmer.
 - Si **[DAB]** ou **[Buzzer]** est sélectionné comme source de l'alarme, appuyez sur **SCAN / SELECT** pour choisir une station de radio présélectionnée ou la dernière station écoutée.
 - ↳ La fréquence de l'alarme clignote : **[Daily]** (quotidienne), **[Weekdays]** (jours de semaine), **[Weekends]** (week-end), ou **[Once]** (unique).

- Appuyez sur  /  pour sélectionner une fréquence, puis appuyez sur **SCAN / SELECT** pour confirmer.
 - ↳ Le volume de l'alarme clignote.
- Appuyez sur  /  pour sélectionner le volume, puis sur **SCAN / SELECT** pour confirmer.
 - ↳ **[Alarm Saved]** clignote.

Désactivation d'une alarme préréglée

- Appuyez sur **AL1** (ou **AL2**) pour afficher les réglages de l'alarme.
- Appuyez à nouveau sur **AL1** (ou **AL2**).
 - ↳ **[Alarm 1]** (ou **[Alarm 2]**) et **[On]** s'affichent.
- Appuyez sur **AL1** (ou **AL2**) à plusieurs reprises pour sélectionner **[On]** ou **[Off]**.
 - **[On]** : l'alarme préréglée est activée.
 - **[Off]** : l'alarme préréglée est désactivée.
 - ↳ **AL1** (ou **AL2**) s'affiche lorsque l'alarme préréglée est activée.
 - ↳ **AL1** (ou **AL2**) disparaît lorsque l'alarme préréglée est désactivée.

Répétition de l'alarme

Lorsqu'une alarme se déclenche, appuyez sur **SNOOZE**.

- ↳ L'alarme se déclenche à nouveau 9 minutes plus tard.

Arrêt de l'alarme

Lorsque la première (ou seconde) alarme sonne, appuyez sur **AL1** (ou **AL2**).

- ↳ L'alarme s'arrête puis se déclenche à l'heure définie.

6 Écoute de stations de radio FM

Remarque

- Pour une réception optimale, déployez entièrement l'antenne et réglez sa position.
- Vous pouvez mémoriser jusqu'à 20 stations de radio FM.



Appuyez plusieurs fois sur **SOURCE** jusqu'à ce que **[FM Mode]** s'affiche.

- ↳ **FM** apparaît en surbrillance.
- ↳ La fréquence actuellement sélectionnée s'affiche.

Recherche automatique d'une station de radio

Maintenez / enfoncé jusqu'à ce que **[Scanning...]** s'affiche.

- ↳ Dès qu'une station au signal fort est détectée, la recherche s'arrête et la station de radio est diffusée.

Recherche manuelle d'une station de radio

Appuyez plusieurs fois sur / jusqu'à ce que la fréquence de la station de radio cible s'affiche.

Mémorisation automatique des stations de radio

Maintenez la touche **SCAN / SELECT** enfoncée jusqu'à ce que « **[Auto]** » s'affiche.

- ↳ Une fois la recherche terminée, la première station de radio mémorisée est diffusée.

- Pour sélectionner une station de radio mise en mémoire, appuyez sur **PRESET** pour accéder à la liste des stations de radio mises en mémoire, puis appuyez sur / à plusieurs reprises.

Programmation manuelle des stations de radio

- 1 Permet de régler une station de radio de votre choix.
 - 2 Maintenez la touche **PRESET** enfoncée jusqu'à ce que « **[Preset store]** » s'affiche.
 - 3 Appuyez plusieurs fois sur / pour sélectionner un numéro de séquence présélectionné.
 - 4 Appuyez sur **PRESET** pour confirmer:
 - ↳ La station de radio est mémorisée avec le numéro de séquence sélectionné.
 - 5 Répétez les étapes 1 à 4 pour programmer d'autres stations de radio.
- Pour sélectionner une station de radio mise en mémoire, appuyez sur **PRESET** pour accéder à la liste des stations de radio mises en mémoire, puis appuyez sur / à plusieurs reprises.



Remarque

- Si vous mémorisez une station de radio sur le numéro de séquence d'une autre station, cette dernière sera écrasée.

Affichage des informations RDS

Le système RDS (Radio Data System) est un service qui permet aux stations FM de transmettre des informations supplémentaires. Lorsque vous sélectionnez une station de radio FM qui transmet des signaux RDS, le nom de la station s'affiche.

- 1 Sélectionnez une station RDS.
- 2 Appuyez plusieurs fois sur **MENU / INFO** pour parcourir les informations suivantes (si disponibles) :
 - Nom de la station
 - Texte radio
 - Type de programme tel que **[NEWS]** (actualités), **[SPORT]** (sport), **[POP M]** (musique pop)...
 - Stéréo/mono

Types de programme RDS

NOTYPE	Aucun type de programme RDS
NEWS	Actualités
AFFAIRS	Politique et questions d'actualité
INFO	Programmes d'information spécialisés
SPORT	Sports
EDUCATE	Éducation et formation avancée
DRAMA	Littérature et théâtre radio
CULTURE	Culture, religion et société
SCIENCE	Sciences
VARIED	Programmes de divertissement
POP M	Musique pop
ROCK M	Musique rock

MOR M	Musique légère
LIGHT M	Musique classique légère
CLASSICS	Musique classique
OTHER M	Programmes musicaux spécialisés
WEATHER	Temps
FINANCE	Finances
CHILDREN	Programmes pour la jeunesse
SOCIAL	Affaires sociales
RELIGION	Religion
PHONE IN	Émissions à ligne ouverte
TRAVEL	Voyages
LEISURE	Loisirs
JAZZ	Musique jazz
COUNTRY	Musique country
NATION M	Musique nationale
OLDIES	Anciens succès musicaux
FOLK M	Musique folk
DOCUMENT	Documentaires
TES	Test d'alarme
ALARM	Réveil

Ajustement des réglages FM

- 1 Maintenez le bouton **MENU / INFO** enfoncé pour accéder au menu FM.
- 2 Appuyez sur / pour afficher le menu **[Scan setting]**.
- 3 Appuyez sur **SCAN / SELECT** pour accéder à des sous-menus.
- 4 Appuyez sur / pour sélectionner une option.
 - **[Strong stations]** : pour chercher des stations à signal fort uniquement.
 - **[All stations]** : pour chercher toutes les stations quelle que soit la puissance de leur signal, forte ou faible.
- 5 Appuyez sur **SCAN / SELECT** pour confirmer l'option.

7 Écoute de stations de radio DAB

Remarque

- Pour une réception optimale, déployez entièrement l'antenne et réglez sa position.
- Vous pouvez programmer jusqu'à 20 stations de radio DAB.
- Consultez votre revendeur local ou rendez-vous sur le site www.WorldDAB.org pour connaître les fréquences radio DAB applicables dans votre zone.

Activation du mode DAB



Appuyez plusieurs fois sur **SOURCE** jusqu'à ce que **[DAB Mode]** s'affiche.

↳ **DAB** apparaît en surbrillance.

Lors de la première utilisation

- 1 Appuyez plusieurs fois sur **SOURCE** pour passer en mode DAB.
- 2 Appuyez sur / à plusieurs reprises jusqu'à ce que le menu **[Full scan]** s'affiche.

- 3 Appuyez sur **SCAN / SELECT** pour démarrer la recherche automatique.
 - ↳ L'appareil mémorise automatiquement les stations de radio émettant un signal suffisamment puissant.
 - ↳ Une fois la recherche terminée, la première station de radio mémorisée est automatiquement diffusée.
- 4 Appuyez sur / à plusieurs reprises pour sélectionner une station, puis appuyez sur **PRESET** pour commencer l'écoute.

Conseil

- Vous pouvez relancer une recherche pour mettre à jour la liste des stations enregistrées (voir 'Nouveau balayage des stations' à la page 13).
- Vous pouvez rechercher une station manuellement (voir 'Réglage manuel d'une station' à la page 13).

À propos des symboles spéciaux





Il peut arriver qu'un symbole s'affiche devant le nom d'une station.

- **H** : la station fait partie de vos 10 stations préférées.
- **?** : la station est indisponible ou inactive.
- **>>** : la station est une station principale bénéficiant d'un service secondaire.
- **<<** : la station est une station secondaire.

Réglage d'une station de radio enregistrée

- 1 Appuyez plusieurs fois sur / pour sélectionner une station.
- 2 Appuyez sur **PRESET** pour commencer l'écoute.

Programmation des stations de radio

- 1 Sélectionnez une station DAB.
- 2 Maintenez **PRESET** enfoncé pour activer la programmation.
- 3 Appuyez plusieurs fois sur  /  pour sélectionner un numéro de séquence présélectionné.
- 4 Appuyez sur **PRESET** pour confirmer.
↳ La station de radio est mémorisée avec le numéro de séquence sélectionné.
- 5 Répétez les étapes 1 à 4 pour programmer d'autres stations de radio.
 - Pour sélectionner une station de radio mise en mémoire, appuyez sur **PRESET** pour accéder à la liste des stations de radio mises en mémoire, puis appuyez sur  /  à plusieurs reprises.



Remarque

- Si vous mémorisez une station de radio sur le numéro de séquence d'une autre station, cette dernière sera écrasée.



Affichage des informations DAB

Le nom de station DAB actuelle s'affiche. Vous pouvez également afficher les autres informations.

Pour parcourir les informations disponibles, appuyez sur **MENU / INFO** à plusieurs reprises.

- Texte déroulant (DLS, Dynamic Label Segment)
- Puissance du signal
- Type d'émission (PTY)
- Nom de l'ensemble
- Fréquence
- Taux d'erreur du signal
- Débit du codec

Utilisation des menus DAB

- 1 Maintenez le bouton **MENU / INFO** enfoncé pour accéder au menu DAB.
- 2 Appuyez sur  /  à plusieurs reprises pour basculer entre les menus.

Nouveau balayage des stations

Un balayage complet permet d'effectuer une recherche de stations de radio DAB sur une plage étendue.

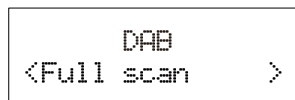



Appuyez sur le bouton **SCAN / SELECT** pour démarrer le balayage des stations DAB disponibles.

- ↳ Une fois le balayage terminé, la première station enregistrée est diffusée.

Réglage manuel d'une station

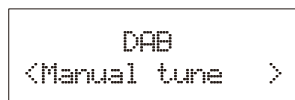
Grâce à cette fonction, il est possible de régler manuellement un canal ou une fréquence spécifique. En complément d'une bonne orientation de l'antenne en vue d'une meilleure réception radio, cette fonction permet également d'optimiser la réception.



- 1 Appuyez sur **SCAN / SELECT** pour accéder à la liste des stations.
- 2 Appuyez sur  /  à plusieurs reprises pour sélectionner une station de 5A à 13F.





- 3 Appuyez sur **SCAN / SELECT** pour confirmer l'option.

DRC (Dynamic Range Control)

La DRC ajoute ou supprime un degré de compensation pour éliminer les différences de gamme dynamique entre les stations de radio.





- 1 Appuyez sur **SCAN / SELECT** pour accéder aux sous-menus.
- 2 Appuyez plusieurs fois sur  /  pour sélectionner une option. (L'astérisque derrière l'option indique le réglage actuel).
 - **[DRC off]** : aucune compensation n'est appliquée.
 - **[DRC low]** : une compensation moyenne est appliquée.
 - **[DRC high]** : la compensation maximale est appliquée.
- 3 Appuyez sur **SCAN / SELECT** pour confirmer l'option.

Suppression de stations non valides

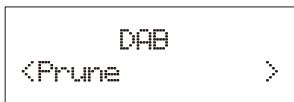

Certaines stations de la liste n'offrent pas de service lorsque vous voyagez vers une autre zone. Un point d'interrogation (?) s'affiche devant le nom d'une station non valide.



- 1 Appuyez sur **SCAN / SELECT** pour accéder aux sous-menus.
- 2 Appuyez plusieurs fois sur  /  pour sélectionner une option.
 - **[No]** : pour revenir au menu précédent.
 - **[Yes]** : pour supprimer les stations non valides de la liste des stations.
- 3 Appuyez sur **SCAN / SELECT** pour confirmer l'option.

Menus système



- 1 Appuyez sur **SCAN / SELECT** pour accéder aux menus système.
- 2 Appuyez sur  /  à plusieurs reprises pour sélectionner un sous-menu.
 - Pour plus de détails, reportez-vous à la section « **Utilisation des menus système** ».

8 Écoute de la musique à partir d'un périphérique externe

Vous pouvez également écouter de la musique sur cet appareil à partir d'un périphérique audio externe, par exemple un lecteur MP3.

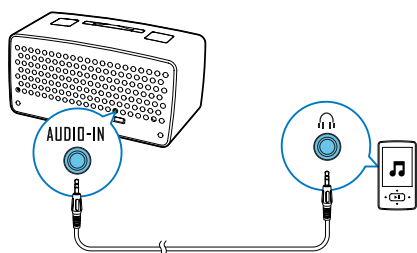

- 1 Appuyez plusieurs fois sur **SOURCE** pour basculer la source sur **[AUX IN]**.
↳ **AUX** apparaît en surbrillance.
- 2 Connectez un câble d'entrée audio doté d'un connecteur 3,5 mm à :
 - la prise **AUDIO-IN** située sur le panneau arrière de ce produit, et
 - la prise casque du périphérique externe.
- 3 Démarrez la lecture sur le périphérique externe (reportez-vous à son mode d'emploi).

9 Utilisation des menus système

Utilisez les menus système pour :

- vérifier la version actuelle du logiciel de l'appareil ;
- mettre à niveau le logiciel ;
- réinitialiser les paramètres par défaut de l'appareil.

Vérification de la version actuelle du logiciel

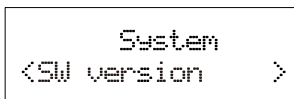

Appuyez sur **SCAN / SELECT** pour afficher la version actuelle du logiciel.

Mettre le logiciel à niveau

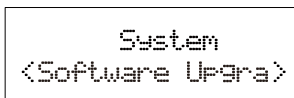



- 1 Consultez le site Web www.philips.com/support.
- 2 Recherchez les informations d'assistance à propos de votre produit en saisissant le mot-clé « **OR2200/10** » ou « **OR2200M/10** ».
↳ Lorsque un pack de mise à jour est disponible, le lien « **Logiciels de mise à jour** » est accessible. La formulation exacte du nom de ce lien peut varier selon les langues.
- 3 Cliquez sur le lien « **Logiciels de mise à jour** ».
- 4 Assurez-vous d'avoir bien lu et compris les instructions sur la mise à jour logicielle.

- 5 Suivez les instructions pour terminer la mise à jour.

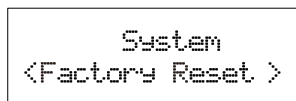
Réinitialisation de l'appareil



- 1 Appuyez sur **SCAN / SELECT** pour afficher les options.
- 2 Appuyez plusieurs fois sur  /  pour sélectionner une option.
 - **[No]** : pour revenir au menu précédent.
 - **[Yes]** : pour réinitialiser les paramètres par défaut de l'appareil.
- 3 Appuyez sur **SCAN / SELECT** pour confirmer l'option.

10 Réglage du volume

- Pour augmenter le volume, tournez le bouton de marche et de volume dans le sens des aiguilles d'une montre.
- Pour diminuer le volume, tournez le bouton de marche et de volume dans le sens inverse des aiguilles d'une montre.

11 Utilisation de l'arrêt programmé

Vous pouvez définir une durée après laquelle le produit bascule automatiquement en mode veille.

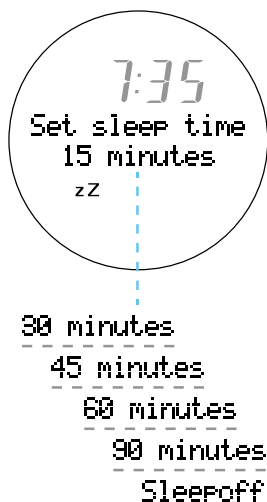









Appuyez plusieurs fois sur **SLEEP** pour sélectionner une durée (en minutes).

- ↳ Lorsque l'arrêt programmé est activé, **zZ** s'affiche.
- ↳ Au terme de la durée définie, le produit bascule en mode veille.
- Pour désactiver l'arrêt programmé, appuyez sur **SLEEP** à plusieurs reprises jusqu'à ce que **[Sleep off]** apparaisse.

12 Utilisation du minuteur

Vous pouvez définir une durée au terme de laquelle le buzzer de l'appareil se met en marche.

- 1 Maintenez la touche **TIMER** enfoncée jusqu'à ce que  clignote.
↳ Les chiffres des heures clignotent.
- 2 Appuyez sur  /  à plusieurs reprises pour régler l'heure, puis sur **SCAN / SELECT** pour confirmer votre choix.
↳ Les chiffres des minutes clignotent.
- 3 Appuyez sur  /  à plusieurs reprises pour régler les minutes, puis sur **SCAN / SELECT** pour confirmer votre choix.
↳ Les chiffres des secondes clignotent.
- 4 Appuyez sur  /  à plusieurs reprises pour régler les secondes, puis sur **SCAN / SELECT** pour confirmer votre choix.
↳  cesse de clignoter.
 - Pour arrêter le buzzer, appuyez sur **TIMER** ou sur le bouton de marche et de volume.

13 Dépannage



Avertissement

- Ne retirez jamais le boîtier de ce produit.

Pour que votre garantie reste valide, n'essayez jamais de réparer le produit vous-même. En cas de problème lors de l'utilisation de ce produit, vérifiez les points suivants avant de faire appel au service d'assistance. Si aucune solution à votre problème n'a été trouvée, visitez le site Web Philips (www.philips.com/support). Lorsque vous contactez Philips, placez votre produit à portée de main et gardez le numéro de modèle et le numéro de série de l'appareil à disposition.

Pas d'alimentation

- Assurez-vous que le cordon d'alimentation secteur de l'appareil est correctement branché.
- Assurez-vous que la prise secteur est alimentée.

Absence de son

- Réglez le volume.
- Lorsque vous écoutez le contenu d'un périphérique externe, assurez-vous que le son du périphérique externe n'est pas coupé.

Aucune réponse de l'appareil.

- Assurez-vous que l'alimentation est disponible.
- Mettez le produit hors tension, puis rallumez-le.

Mauvaise qualité de la réception radio

- Les signaux s'affaiblissent en raison des interférences produites par d'autres produits électriques ou des bâtiments. Déplacez le produit dans un endroit sans interférences.

- Assurez-vous que l'antenne est entièrement déployée. Ajustez la position de l'antenne FM.

Le réglage de l'horloge/alarme est effacé.

- Une coupure de courant s'est produite ou l'adaptateur secteur a été débranché.
- Réglez à nouveau l'horloge/alarme.

14 Informations sur le produit



Remarque

- Les informations sur le produit sont sujettes à modifications sans notification préalable.

Informations générales

Adaptateur secteur	N° de modèle : OH-1015E0591500U1 Marque : Philips Entrée : 100-240 V~, 50/60 Hz, 350 mA ; Sortie : 5,9 V === 1,5 A
--------------------	---

Consommation électrique en mode de fonctionnement	2 W
---	-----

Consommation électrique en mode veille	< 1 W
--	-------

Dimensions : - Unité principale (l × H × P)	245 × 123 × 122 mm
---	--------------------

Poids : - Unité principale	1,1 kg
-------------------------------	--------

Enceintes

Impédance	4 ohms
Enceinte	3" à gamme étendue
Sensibilité	> 82 dB/m/W

Amplificateur

Puissance de sortie	3 W RMS
Réponse en fréquence	60 Hz - 16 kHz, ± 3 dB
Rapport signal/bruit	> 65 dBA
Entrée audio	0,5 V RMS 20 kohm

Tuner

Gamme de fréquences	FM : 87,50 - 108,00 MHz DAB : 174,928 - 239,200 MHz
---------------------	--

Grille de syntonisation	50 kHz
-------------------------	--------

Sensibilité DAB (EN50248)	< -95 dBm
---------------------------	-----------

Distorsion harmonique totale	< 2 %
------------------------------	-------

Rapport signal/bruit	> 50 dBA
----------------------	----------

Nombre de stations de radio présélectionnées	20 (FM), 20 (DAB)
--	-------------------

15 Avertissement

Toute modification apportée à cet appareil qui ne serait pas approuvée expressément par Philips Consumer Lifestyle peut invalider l'habilitation de l'utilisateur à utiliser l'appareil.

Conformité



Ce produit est conforme aux spécifications d'interférence radio de la Communauté Européenne.



Appareil de CLASSE II avec système de double isolation et sans connexion protégée (mise à la terre) fournie.

Protection de l'environnement



Cet appareil a été conçu et fabriqué avec des matériaux et des composants de haute qualité pouvant être recyclés et réutilisés.



La présence du symbole de poubelle sur roues barrée sur un produit indique que ce dernier est conforme à la directive européenne 2002/96/CE. Veuillez vous renseigner sur

votre système local de gestion des déchets d'équipements électriques et électroniques. Respectez la réglementation locale et ne jetez pas vos anciens appareils avec les ordures ménagères.

La mise au rebut correcte de votre ancien appareil permet de préserver l'environnement et la santé.

Informations sur l'environnement

Tout emballage superflu a été supprimé. Nous avons fait notre possible pour permettre une séparation facile de l'emballage en trois matériaux : carton (boîte), polystyrène moussé (qui amortit les chocs) et polyéthylène (sacs, feuille protectrice en mousse).

Votre appareil se compose de matériaux recyclables et réutilisables à condition d'être démontés par une entreprise spécialisée. Respectez les réglementations locales pour vous débarrasser des emballages, des piles usagées et de votre ancien équipement.

Droits d'auteur

2013 © Koninklijke Philips Electronics N.V. Les caractéristiques mentionnées dans le présent manuel sont susceptibles d'être modifiées sans notification préalable. Les marques commerciales sont la propriété de Koninklijke Philips Electronics N.V. ou de leurs détenteurs respectifs. Philips se réserve le droit de modifier les produits à tout moment, mais n'est pas contraint de modifier les offres précédentes en conséquence.



Specifications are subject to change without notice
© 2013 Koninklijke Philips Electronics N.V.
All rights reserved.

OR2200_10_UM_V1.0

