

SPM6813 Wireless Laser Notebook Mouse

Instructions for use **English**
 Bedienungsanleitung **Deutsch**
 Modo de empleo **Español**
 Instruções de utilização **Português**
 Istruzioni per l'uso **Italiano**
 Руководство пользователя **Русский**
 Podręcznik użytkownika **Polski**
 Brukermanual **norsk**
 Uživatelská příručka **Česky**

Instruktionerna för använda **Svensk**
 Felhasználói kézikönyv **magyar**
 Kullanım Kılavuzu **Türkçe**
 Bruksanvisning **Svenska**
 Gebruiksaanwijzing **Nederlands**
 Käyttöopas **Suomi**
 Brugermanual **Dansk**
 使用说明书 **中文**
 使用説明書 **中文**
 사용 설명서 **한국어**



PHILIPS

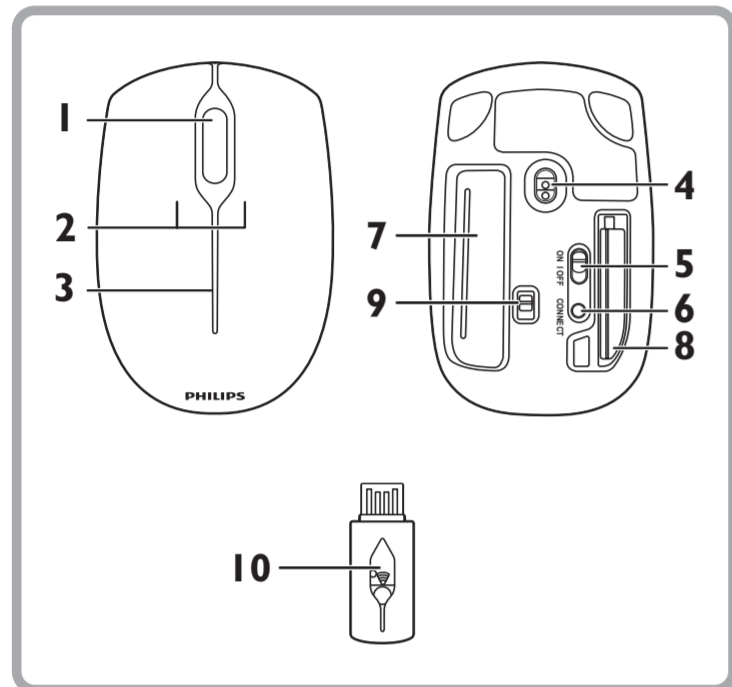
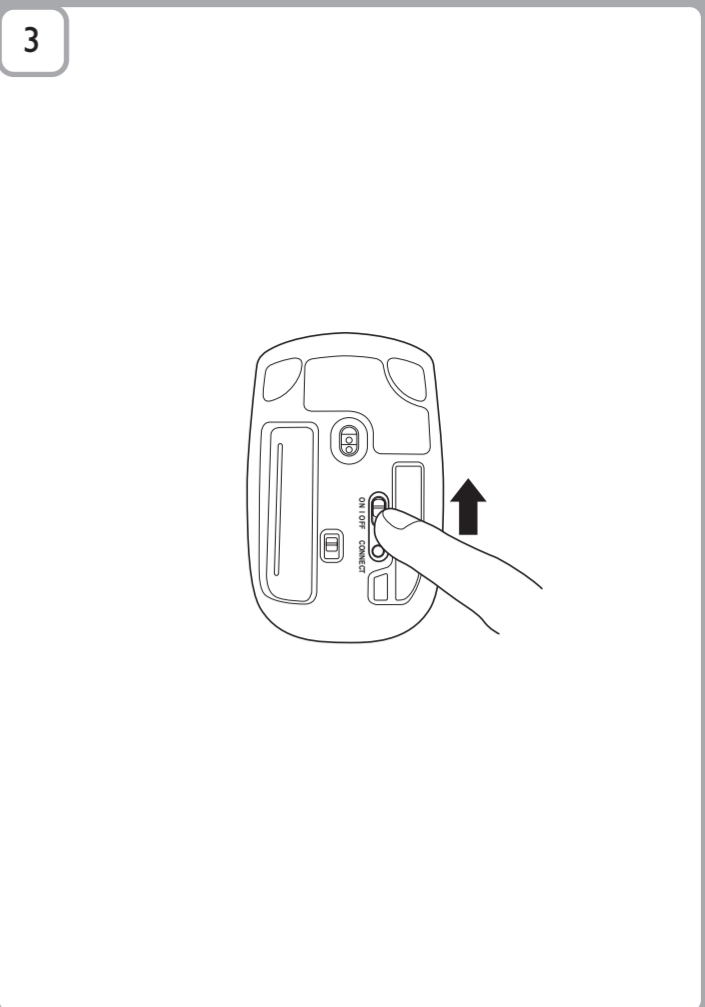
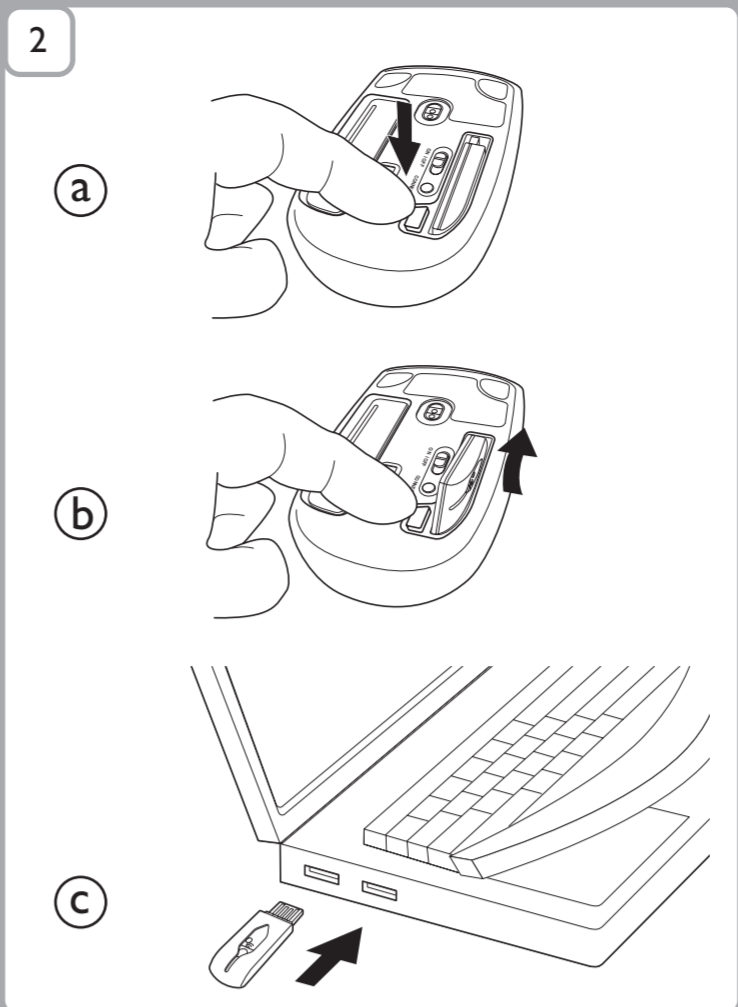
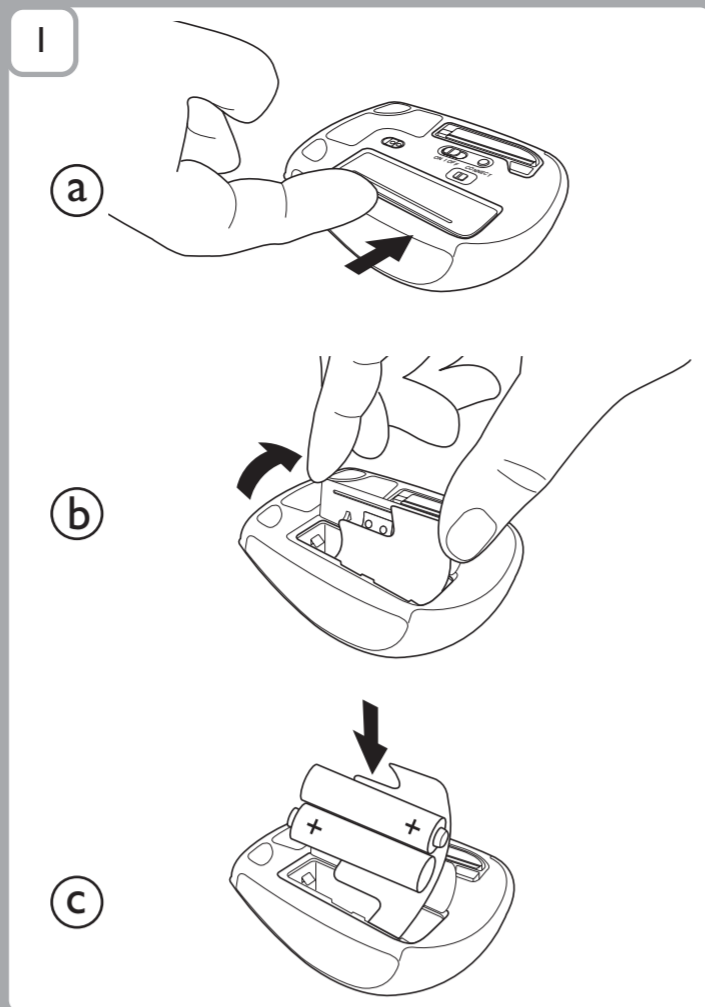

EN Functional overview

- Up & down scroll wheel.
- Left/right click button.
- Low battery indicator
- Laser Sensor
- On/Off Switch
- Connect Button (Connect the mouse to the receiver)
- Battery Compartment
- Receiver
- DPI Switch (Choose between 800/1600 DPI)
- Receiver Button

FR Aperçu des fonctionnalités

- Défilement multidirectionnel : haut, bas
- Boutons clics gauche et droit
- LED : s'allume lorsque les piles sont faibles
- Capteur de laser
- Bouton marche/arrêt
- Bouton connecte : connecte la souris au récepteur
- Compartment des piles
- Récepteur
- DPI Switch (Choisissez entre 800/1600 DPI)
- Bouton Récepteur

EN Complete kits includes

- Wireless Notebook Mouse
- Storable Receiver
- 2 AAA Batteries
- Instruction for use
- Pouch

System requirements

- Microsoft® Windows® 2000, ME, XP, Vista
- 1 x USB port

Troubleshooting

Problem

Tips

- Check if Battery is properly placed
- Make sure the USB connector of your mouse is properly plugged into the computer's USB port.
- Complete steps 1 and 2 again
- Mouse and Receiver are out of range. Reduce distance between mouse and receiver
- Make sure your computer fulfills the minimum system requirement.

Note:
 The laser technology can precisely detect the mouse motion on most surfaces. Avoid using the mouse on any reflective, transparent metallic or complex-pattern surface.

Environmental information

WEEE Marking in the DFU: "Information to the Consumer"
Disposal of your old product
 Your product is designed and manufactured with high quality materials and components, which can be recycled and reused.
 When this crossed-out wheeled bin symbol is attached to a product it means the product is covered by the European Directive 2002/96/EC.
 Please inform yourself about the local separate collection system for electrical and electronic products.
 Please act according to your local rules and do not dispose of your old products with your normal household waste. The correct disposal of your old product will help prevent potential negative consequences for the environment and human health.



PT O kit completo inclui

- Rato de Notebook Sem Fios
- Receptor amovível
- 2 pilhas AAA
- Instruções de Utilização
- Bolsa

Requisitos do sistema

- Microsoft® Windows® 2000, ME, XP, Vista
- 1 porta USB

Resolução de problemas

Problema

Sugestões

- Verific se a bateria é coloc correctamente
- Certifique-se de que o conector USB do rato está correctamente introduzido na porta USB do computador.
- Complete os passos 1 e 2.
- O rato e o receptor são fora da escala. Reduza a distância entre o rato e o receptor
- Certifique-se de que o computador cumpre os requisitos de sistema mínimos.

Note:
 A tecnologia laser detecta com precisão a movimentação do rato na maior parte das superfícies. Evite utilizar o rato em superfícies reflectoras, transparentes, metálicas ou com padrões complexos.

Informação Ambiental

Marca WEEE na DFU: "Informações ao consumidor"
Eliminação do seu antigo produto
 O seu produto foi desenhado e fabricado com matérias-primas e componentes de alta qualidade, que podem ser reciclados e reutilizados.
 Quando este símbolo, com um tacho trancado, está afixado a um produto significa que o produto é abrangido pela Directiva Europeia 2002/96/EC.
 Informe-se acerca do sistema de recolha selectiva local para produtos eléctricos e electrónicos.
 Aja de acordo com os regulamentos locais e não descarte os seus antigos produtos com o lixo doméstico comum. A correcta eliminação do seu antigo produto ajuda a evitar potenciais consequências negativas para o meio ambiente e para a saúde pública.



DE Funktionsübersicht

- Blättern nach oben, unten
- Linke und rechte Maustaste
- Leuchtet bei niedrigem Batteriestand auf
- Sensor: Laser
- Ein-/Ausschalter
- Anschluss-Taste – Anschluss der Maus an den Receiver
- Batteriefach
- Receiver
- DPI - Taste (800/1600DPI)
- Receiver - Taste

ES Resumen del funcionamiento

- Desplazamiento hacia arriba, hacia abajo, hacia la
- Botones de clic izquierdo y derecho
- se ilumina cuando el nivel de la pila es bajo
- Sensor láser
- Interruptor de encendido/apagado
- Botón de conecta: conecta el ratón al receptor
- Compartimento de las pilas
- Receptor
- Interruptor de PPP (800/1600 ppp)
- Botón de Receptor

PT Perspectiva funcional

- Deslocação nas direcções para cima, para baixo
- Botões de clique direito e esquerdo
- acende-se quando as pilhas estão fracas
- Sensor : Laser
- Interruptor ligar/desligar
- Botão liga - liga o rato ao receptor
- Compartimento das Pilhas
- Receptor
- Interruptor de DPI (800/1600 DPI)
- Botão Receptor

IT Panoramica sulle funzioni

- Scorrimento in alto, basso
- Pulsanti destra/sinistra
- si accende quando la batteria è scarica
- Sensore : laser
- Interruttore On/Off
- Pulsante colleghi - consente di collegare il mouse al ricevitore
- Yano batterie
- Ricevitore
- Interruttore DPI (800/1600 DPI)
- Pulsante Ricevitore

RU Обзор функций

- Прокрутка вверх, вниз,
- Левая и правая кнопки мыши
- загорается при низком заряде батареи
- Датчик : лазерный
- Переключатель Вкл./Выкл.
- Кнопка соединения - соединение мыши с ресивером
- Отсек для батарей
- Ресивер
- Переключатель DPI (800/1600 DPI)
- Кнопка Ресивер

PL Przewgląd funkcji

- Przewijanie w górę, dół,
- Prawy i lewy przycisk myszy
- włącza się, gdy poziom naładowania baterii jest niski
- Czujnik : laserowy
- Wyłącznik
- Przycisk Reset – umożliwia połączenie myszy z odbiornikiem
- Komora baterii
- Odbiornik
- Przycisk DPI (800/1600 DPI)
- Przycisk Odbiornik

FR Le kit complet comprend

- Souris laser sans fil pour ordinateur portable
- Récepteur stockable
- 2 piles AAA
- Instructions d'utilisation
- Fui

Configuration requise

- Microsoft® Windows® 2000, ME, XP, Vista
- 1 port USB

Dépannage

Problème

Conseils

- Vérifier si la batterie est correctement placée
- Vérifiez que le connecteur USB de la souris est correctement connecté au port USB de l'ordinateur.
- Effectuez les étapes 1 et 2 en entier.
- La souris et le récepteur sont hors de gamme. Réduire la distance entre la souris et le récepteur
- Vérifiez que votre ordinateur dispose de la configuration minimale requise.

Remarque :
 La technologie laser permet de détecter avec précision les mouvements de la souris sur la plupart des surfaces. Évitez d'utiliser la souris sur des surfaces réfléchissantes, transparentes, métalliques ou recouvertes de motifs complexes.

Informations environnementales

Marquage WEEE - Notice DFU, section «Informations pour le consommateur»
Mise au rebut des produits en fin de vie
 Ce produit a été conçu et fabriqué avec des matériaux et composants recyclables de haute qualité.
 Le symbole d'une poubelle barrée apposé sur un produit signifie que ce dernier répond aux exigences de la directive européenne 2002/96/EC.
 Informez-vous auprès des instances locales sur le système de collecte des produits électriques et électroniques en fin de vie.
 Conformez-vous à la législation en vigueur et ne jetez pas vos produits avec les déchets ménagers. Seule une mise au rebut adéquate des produits peut empêcher la contamination de l'environnement et ses effets nocifs sur la santé.



IT Il kit completo include

- Mouse laser wireless per computer portatile
- Ricevitore riponibile
- 2 batterie AAA
- Instruzioni per l'uso
- Borsa

Requisiti di sistema

- Microsoft® Windows® 2000, ME, XP, Vista
- 1 porta USB

Risoluzione dei problemi

Problema

Suggerimenti

- Controlli se la batteria è disposta correttamente
- Assicurarsi che il connettore USB del mouse sia inserito correttamente nella porta USB del computer.
- Complete i passaggi 1 e 2.
- Topo e Ricevente sei eliminato di intervallo. Ridurre distanza tra topo e ricevente
- Verificare che il computer rispetti i requisiti minimi di sistema.

Note
 La tecnologia laser può rilevare il movimento del mouse su quasi tutte le superfici. Evitare di utilizzare il mouse su qualsiasi superficie riflettente, trasparente e metallica o su una superficie con disegni elaborati.

Informazioni ambientali

Indicativo WEEE nelle istruzioni per l'uso: "Informazioni per il consumatore"
Smaltimento di vecchi prodotti
 Il prodotto è stato progettato e assemblato con materiali e componenti di alta qualità che possono essere riciclati e riutilizzati.
 Se su un prodotto si trova il simbolo di un bidone con ruote, ricoperto da una X, vuol dire che il prodotto soddisfa i requisiti della Direttiva comunitaria 2002/96/CE.
 Informarsi sulle modalità di raccolta, dei prodotti elettrici ed elettronici, in vigore nella zona in cui si desidera disfarsi del prodotto.
 Attenersi alle normative locali per lo smaltimento dei rifiuti e non gettare i vecchi prodotti nei normali rifiuti domestici. Uno smaltimento adeguato dei prodotti aiuta a prevenire l'inquinamento ambientale e possibili danni alla salute.



RO Imagine de ansamblu funcțională

- Derulați în sus, în jos.
- Butoane de mouse din stânga și din dreapta
- se aprinde când bateriile sunt aproape descărcate
- Senzor: laser
- Comutator pornire/oprire -
- Buton de conectează - conectează mouse-ul la receiver
- Compartiment baterie
- Receptor
- Comptator DPI (800/1600DPI)
- Buton de Receptor

CZ Funkční Přehled

- Autobus a dolní vteklé kolo
- Levá strana / dobrý cvaknout knoflík.
- Buženi baterie indikátor
- Senzor Laserový
- Dálé / Do konce Rákoska
- Navízt přímé spojení Knoflík (navízt přímé spojení knoflík ten určité myš až k člen určité nádrží)
- Baterie Kabina
- nádrž
- DPI Rákoska (800/1600 DPI)
- Nádrž Knoflík

SK Prehľad funkcií

- Posúvanie nahor, nadol,
- Pravá a ľavá tlačidlo myši
- rozsvieti sa pri nízkej úrovni nabitia batérie
- Snímač : laserový
- Vypínač
- Tlačidlo na vynulovanie pripojenia – slúži na pripojenie myši k prijímaču
- Priestor pre batérie
- Prijímač
- DPI Rákoska (800/1600 DPI)
- Tlačidlo na Prijímač

HU A funkciók áttekintése

- Görgetés felfelé, lefelé
- Bal és jobb gombok
- si saccende quando la batteria è scarica
- érzékelő : lézár
- Be- és kikapcsológomb
- Visszaállítás gomb – az egér csatlakoztatása a vevőkészülékhez
- Elemtároló rekesz
- Vevőkészülék
- DPI kapszoló (800/1600 DPI)
- Vevőkészülék gomb

TR Fonksiyonlara Genel Bakış

- Yukarı, aşağı, yönlendirme
- Sol ve Sağ tuşlama tuşları
- pil seviyesi düşük olduğunda ışık yanar
- senzorü : Laser
- Açma/Kapama düğmesi
- Sıfırlama Düğmesi - fareyi alıcıya bağlar
- Pil bölmesi
- Alıcı
- DPI düğmesi (800/1600 DPI)
- Alıcı Düğmesi

SL Funktionsöversikt

- Blidra upåt, nedåt,
- Knappar för att vänster- och högerklicka
- ändas när batterinivån är låg
- Mussensor: Laser
- På/av-knapp
- Återställingsknapp – ansluter musen till mottagaren
- Batterifack
- Mottagare
- DPI-Knapp (800/1600 DPI)
- Mottagare popok

DE Das komplette Paket umfasst

- Kabellose Laser-Notebook-Maus
- Verstaubarer Receiver
- 2 AAA-Batterien
- Gebruiksaanweisung
- Beutel

Systemanforderungen

- Microsoft® Windows® 2000, ME, XP, Vista
- 1 USB-Port

Fehlerbehebung

Problem

Tips

- Überprüfen, ob Batterie richtig gesetzt wird
- Stellen Sie sicher, dass der USB-Stecker Ihrer Maus richtig an den USB-Anschluss Ihres Computers angeschlossen ist.
- Führen Sie die Schritte 1 und 2 vollständig aus.
- Maus und Empfänger sind aus Strecke heraus. Verringere Abstand zwischen Maus und Empfänger
- Stellen Sie sicher, dass Ihr Computer die Mindestsystemanforderungen erfüllt.

Hinweis:
 Dank Laser Technologie kann die Mausbewegung auf fast allen Oberflächen genau ermittelt werden. Die Maus sollte nicht auf reflektierenden, transparenten und metallischen Oberflächen oder auf Oberflächen mit komplexen Mustern verwendet werden.

Environmental Information

WEEE Kennzeichnung in DFU: "Kundeninformationen"
Entsorgung Ihres alten Geräts
 Ihr Gerät wurde unter Verwendung hochwertiger Materialien und Komponenten entwickelt und hergestellt, die recycelt und wieder verwendet werden können.
 Befindet sich dieses Symbol (durchgestrichene Abfalltonne auf Rädern) auf dem Gerät, bedeutet dies, dass für dieses Gerät die Europäischen Richtlinie 2002/96/EG gilt.
 Informieren Sie sich über die geltenden Bestimmungen zur getrennten Sammlung von Elektro- und Elektronik-Altgeräten in Ihrem Land.
 Richten Sie sich bitte nach den geltenden Bestimmungen in Ihrem Land, und entsorgen Sie Altgeräte nicht über Ihren Haushaltsabfall. Durch die korrekte Entsorgung Ihrer Altgeräte werden Umwelt und Menschen vor möglichen negativen Folgen geschützt.



ES El kit completo incluye

- Ratón inalámbrico para portátil
- Receptor con posibilidad de almacenamiento
- 2 pilas AAA
- Instrucciones de uso
- Funda

Requisitos del sistema

- Microsoft® Windows® 2000, ME, XP, Vista
- 1 puerto USB

Solución de problemas

Problema

Consejos

- Comprueba si la batería se coloca correctamente
- Asegúrese de que el conector USB del ratón está conectado correctamente al puerto USB del ordenador.
- Complete los pasos 1 y 2.
- El ratón y el receptor están fuera de gama. Reduza la distancia entre el ratón y el receptor
- Asegúrese de que el ordenador reúne los requisitos mínimos del sistema.

Note:
 La tecnología láser puede detectar con precisión los movimientos del ratón en la mayoría de las superficies. Evite utilizar el ratón en superficies reflectantes, transparentes, metálicas o con dibujos complicados.

Información medioambiental

Indicativo WEEE en las instrucciones de uso: "Información al consumidor"
Desecho del producto antiguo
 El producto se ha diseñado y fabricado con materiales y componentes de alta calidad, que se pueden reciclar y volver a utilizar.
 Cuando este símbolo de contenedor de ruedas tachado se muestra en un producto indica que éste cumple la directiva europea 2002/96/EC.
 Obtenga información sobre la recogida selectiva local de productos eléctricos y electrónicos.
 Cumpla con la normativa local y no deseche los productos antiguos con los desechos domésticos. El desecho correcto del producto antiguo ayudará a evitar consecuencias negativas para el medioambiente y la salud humana.



PL W zestawie:

- Bezprzewodowa mysz do laptopa
- Przełoczny odbiornik
- 2 baterie typu AAA
- Instrukcja obsługi
- Pokrowiec

Wymagania systemowe

- Microsoft® Windows® 2000, ME, XP, Vista
- 1 x port USB

Rozwiązywanie problemów

zagadnienie

Wskazówki

- Sprawdzanie jeśli Pobicie jest poprawnie umieszczony
- Upewnij się, że złącze USB myszy jest prawidłowo podłączone do portu USB komputera.
- Wykonaj czynności od 1 do 2.
- Mysz i Odbiornia jestesie z rzad. Redukować rezegwa pomiędzy mysz i odbiornia
- Upewnij się, że komputer spełnia minimalne wymagania systemowe.

Uwaga:
 Technologia laserowa potrafi precyzyjnie wykryć ruch myszy na większości powierzchni. Nie korzystaj z myszy na powierzchni odblokowej, przezroczystej, metalowej lub o złożonym wzorze.

Informacji o Środowisku

Oznaczenie WEEE zamieszczone w instrukcji obsługi: "Informacje dla użytkownika"
Usuwanie zużytych produktów
 Niniejszy produkt został zaprojektowany i wykonany w oparciu o wysokiej jakości materiały i podzespoły, które poddane recyklingowi mogą być ponownie użyte.
 Jeśli na produkcie znajduje się symbol przekreślonego pojemnika na śmieci na kółkach, podlega on postanowieniom dyrektywy 2002/96/WE.
 Należy zapoznać się lokalnymi zasadami zbiórki i segregacji sprzętu elektrycznego i elektronicznego.
 Należy przestrzegać lokalnych przepisów i nie wyrzucać zużytych produktów elektronicznych wraz z normalnymi odpadami gospodarstwa domowego. Prawidłowe składowanie zużytych produktów pomaga ograniczyć ich szkodliwy wpływ na środowisko naturalne i zdrowie ludzi.



RO
<p>Kit-ul complet include</p> <ul style="list-style-type: none">– Mouse wireless pentru notebook – Receptor pentru dispozitare – 2 baterii AAA – Instrucțiuni de utilizare – Husă
<p>Cerințe sistem</p> <ul style="list-style-type: none">– Microsoft® Windows® 2000, ME, XP, Vista – 1 x port USB
<p>Depanare</p>

Problemă Sugestii

1. A verifica dacă Baterie is propriu placod
2. Asigurați-vă de conectarea corectă a conectorului USB al mouse-ului la portul USB al calculatorului.
3. Efectuați complet pașii 1 și 2.
4. Soarece și A primi ești afară de range. Reduce distance between soarece și a primi
5. Verificați măsura in care calculatorul dvs. îndeplinește cerințele de sistem minime.

Notă: Tehnologia laser poate detecta cu precizie mișcarea mouse-ului pe cele mai multe suprafețe. Evitați să utilizați mouse-ul pe suprafețe reflectorizante, transparente, metalice sau cu structură complexă.

Informace o životním prostředí
<p>Značky standardů WEEE v polyněch pro uživatele: “Informace pro zákazníka” <i>Likvidace starého výrobku</i></p> <p>Tento výrobek je navržen a vyroben z materiálů a komponentů nejvyšší kvality, které je možné recyklovat a opětovně použít. Pokud je výrobek označen tímto symbolem přeškrtnutého kontejneru, znamená to, že výrobek podléhá směrnici EU 2002/96/EC</p> <p>Informujte se o místn’m systému sběru tříděného odpadu elektrických a elektronických výrobků. Postupujte podle místních pravidel a neodkládejte takové staré výrobky do běžného komunálního odpadu. Správná likvidace starého výrobku pomůže předcházet případným nepříznivým účinkům na životní prostředí a lidské zdraví.</p>

TR
<p>Bu set şunları içerir</p> <ul style="list-style-type: none">– Kablosuz Diz Üstü Bilgisayarı Faresi – Saklanabilir alıcı – 2 AAA pil – Kullanma Talimatları – Çanta
<p>Sistem gereksinimleri</p> <ul style="list-style-type: none">– Microsoft® Windows® 2000, ME, XP, Vista – 1 adet USB portu
<p>Sorun Giderme</p>

Sorun İpuçları

1. kontrol -ip -mediği batarya bkz. be hakkındayla konulmak
2. Farenizin USB konektörünün bilgisayrın USB bağıntı noktasına düzgün şekilde takıldığından emin olun.
3. 1. ve 2. adımları tamamlayın
4. fare ve alıcı are diğarı -in sıra. aızlamak mesafe arada fare ve alıcı
5. Bilgisayarızın minimum sistem gereksinimlerini karşıladığından emin olun.

Not:
Lazer teknolojsi, çoğu yüzeyde fare hareketlerini kursuzsu şekilde algılayabilir. Fareyi yanıtıcı, şeffaf metalik veya karmışık desenli yüzeylerde kullanmaktan kaçının.

Environmental Information
<p>DFU'da WEEE Üşareti: “Tüketicinin Bilgisi” <i>Eski ürününüzün atılması</i></p> <p>Ürününüz, deri dönüőümü tabii tutulabilen ve yeniden kullanılabilen, yüksek kalitede malzeme ve parçalarından tasarlanms ve üretilmiştir.</p> <p>Bir ürüne, carpi işareti tekerlekli çöp arabası işareti etiket yapışırılması, söz konusu ürünün 2002/96/EC sayılı Avrupa Yönergesi kapsamında alınması anlamına gelir.</p> <p>Lütfen, elektrikli ve elektronik ürünlerin toplanması ile ilgili bulunduğunuz yerdeki sistem hakkında bilgi edinin.</p> <p>Lütfen, yerel kurallara uygun hareket edin ve eskyen ürünlerinizi, normal evsel atıklarınızla birlikte atmayın. Eskyen ürününüzün atık işlemlerinin doğru biçimde gerçekleştirilmesi, çevre ve insan sağlığı üzerinde olumsuz etkilere yol açılmasını önlemeye yardımcı olacaktır.</p>

DK
<p>Komplet sæt indeholder</p> <ul style="list-style-type: none">– Trådløs notebook-mus – Modtager kan opbevares – 2 AAA-batterier – Brugsanvisning – Etui
<p>Systemkrav</p> <ul style="list-style-type: none">– Microsoft® Windows® 2000, ME, XP, Vista – 1 x USB-port
<p>Fejlfinding</p>

Problem Tips

1. Indskriv selv om Akkumulator er ordentligt opstillet
2. Sørg for, at USB-stikket på din mus er sat ordentligt i computerens USB-port .
3. Udfor trin 1 og 2 helt.
4. Mus og Byde velkommen er op fra omfang. Nedskeere afstand imellem mus og byde velkommen
5. Sørg for, at din computer opfylder systemkravene.

Bemærk:
Den laser teknologi kan registrere musens bevægelser nøjagtigt på de fleste overflader. Undgå at bruge musen på gennemsigtigt metal, reflekterende eller meget mønstrede overflader.

Environmental Information
<p>WEEE-markering i DFU: “Information til kunden” <i>Bortskaffelse af dit gamle produkt</i></p> <p>Dit produkt er konstrueret med og produceret af materialer og komponenter af høj kvalitet, som kan genbruges.</p> <p>Når dette markerede affaldsbøttesymbol er placeret på et produkt betyder det, at produktet er omfattet af det europæiske direktiv 2002/96/EC</p> <p>Hold dig orienteret om systemet for særskilt indsamling af elektriske og elektroniske produkter i dit lokalområde.</p> <p>Overhold gældende regler, og bortskaf ikke dine gamle produkter sammen med dit almindelige husholdningsaffald. Korrekt bortskaffelse af dine gamle produkter er med til at skåne miljøet og vores helbred.</p>

FCC compliance
<p>This device complies with Part 15 of the FCC Rules. Operation is subject to the following two conditions:</p> <p>1 this device may not cause harmful interference, and</p> <p>2 this device must accept any interference received, including interference that may cause undesired operation.</p>
<p>Note! <i>This equipment has been tested and found to comply with the limits for a Class B digital device, pursuant to Part 15 of the FCC Rules. These limits are designed to provide reasonable protection against harmful interference in a residential installation. This equipment generates, uses and can radiate radio frequency energy and, if not installed and used in accordance with the instructions, may cause harmful interference to radio communications. However, there is no guarantee that interference will not occur in a particular installation. If this equipment does cause harmful interference to radio or television reception, which can be determined by turning the equipment off and on, the user is encouraged to try to correct the interference by one or more of the following measures:</i></p> <ul style="list-style-type: none">• Reorient or relocate the receiving antenna. • ncrease the separation between the equipment and receiver. • Connect the equipment to an outlet on a circuit different from that to which the receiver is connected. • Consult the dealer or an experienced radio/TV technician for help.
<p>Any unauthorized modification to this equipment could result in the revocation of the authorization to operate the equipment.</p>

NOTE: THE MANUFACTURER IS NOT RESPONSIBLE FOR ANY RADIO OR TV INTER-FERENCE CAUSED BY UNAUTHORIZED MODIFICATIONS TO THIS EQUIPMENT. SUCH MODIFICATIONS COULD VOID THE USER'S AUTHORITY TO OPERATE THE EQUIPMENT.

<p>www.philips.com/welcome</p> <p>This document is printed on chlorine free produced paper. Data subject to change without notice</p>	
<p>For China only 只限中国地区</p>	<p>Printed in China</p>

CZ
<p>celý kadeřky obsahovat</p> <ul style="list-style-type: none">– Bezdrátový Zpisník Myš – Odojitelný Nadrž – 2 AAA Bit – Instrukce do cvičení – Kapsa
<p>Osoustava nárok</p> <ul style="list-style-type: none">– Microsoft® Windows® 2000, ME, XP, Vista – USB brána,
<p>Řešení problémů</p>

problém Tipy

1. Žek -li Baterie is jak se slusí a patří bydlišť
2. Ujistěte se, že je konektor USB myši řádně zapojený do portu rozhraní USB počítače.
3. Pině dokončete kroky 1 a 2.
4. miš ter sprejennik ste zunaj dostrela. Dobyt̄ dálka mezi myš a nádrž
5. Ujistěte se, že počítač splňuje minimální požadavky na systém.

Poznámka:
Laserový technologie umožňuje přesné snímání pohybu myši na většině povrchů. Myši nepohybujte na reflexním povrchu, průhledném metalickém povrchu, nebo po povrchu se zložitým vzorem.

Informace o životním prostředí
<p>Značky standardů WEEE v polyněch pro uživatele: “Informace pro zákazníka” <i>Likvidace starého výrobku</i></p> <p>Tento výrobek je navržen a vyroben z materiálů a komponentů nejvyšší kvality, které je možné recyklovat a opětovně použít. Pokud je výrobek označen tímto symbolem přeškrtnutého kontejneru, znamená to, že výrobek podléhá směrnici EU 2002/96/EC</p> <p>Informujte se o místn’m systému sběru tříděného odpadu elektrických a elektronických výrobků. Postupujte podle místních pravidel a neodkládejte takové staré výrobky do běžného komunálního odpadu. Správná likvidace starého výrobku pomůže předcházet případným nepříznivým účinkům na životní prostředí a lidské zdraví.</p>

SL
<p>Fullständigt paket innehåller</p> <ul style="list-style-type: none">– Trådlös för bärbar dator – Lagringsbar mottagare – 2 AAA-batterier – Användningsinstruktioner – Fodral
<p>Systemkrav</p> <ul style="list-style-type: none">– Microsoft® Windows® 2000, ME, XP, Vista – 1 x USB-port
<p>Odpurlvanje težav</p>

Težava Nasveti

1. Žek ž his topniška jedinica je primerno mesto
2. Poskrbite, da je priključek USB miške pravilno priključen v vrata USB v računalniku.
3. Opravite 1. in 2. korak.
4. miš ter sprejennik ste zunaj dostrela. zmanjšati razdalja med miš ter sprejennik
5. Poskrbite, da računalnik izpolnjuje minimalne sistemske zahteve.

Opomba:
laser tehnologija natančno zaznava premikanje miške na večini površin. Miške ne uporabljate na odsevnih, prozornih in kovinskih površinah oziroma na površinah s kompleksnimi vzorci.

Environmental Information
<p>WEEE-mærkning i DFU: “Information til konsumenten” <i>Kassering af din gamle produkt</i></p> <p>Produkten är utvecklad och tillverkad av högkvalitativa material och komponenter som kan både återvinnas och återanvändas.</p> <p>När den här symbolen med en överkryssad papperskorg visas på produkten innebär det att produkten omfattas av det europeiska direktivet 2002/96/EG</p> <p>Ta reda på var du kan hitta närmaste återvinningsstation för elektriska och elektroniska produkter.</p> <p>Följ de lokala reglerna och släng inte dina gamla produkter i det vanliga hushållsavfallet. Genom att kassera dina gamla produkter på rätt sätt kan du bidra till att minska eventuella negativa effekter på miljö och hälsa.</p>

SC
<p>完整套件包括</p> <ul style="list-style-type: none">– 无线笔记本鼠标 – 可存储接收器 – 2 节 AAA 电池 – 使用说明 – 精美软袋
<p>系统要求</p> <ul style="list-style-type: none">– Microsoft® Windows® 2000, ME, XP, Vista – 1 x USB 端口
<p>故障排除</p>

问题 指示

1. 检查池是否放置适当
2. 确保将鼠标的 USB 连接器正确插入电脑的 USB 端口。
3. 彻底完成步骤 1 和 2。
4. 鼠标和接收器超出有效连接距离。减少鼠标和接收器之间的距离
5. 确保电脑满足最低系统要求。

注意：
激光技术可精确地检测到鼠标在大多数表面上的运动。不要在任何反射表面、透明金属表面或不平整的表面上使用该鼠标。

环境信息
<p>旧产品处理</p> <p>您的产品使用优质原材料和部件设计制造，可以回收和再利用。</p> <p>产品上标有“打叉的垃圾箱”符号时，表示该产品符合 European Directive 2002/96/EC 的要求。</p> <p>请注意了解有关当地电子电气产品分类回收系统的信息。</p> <p>请按照当地的有关规章制度行动且不要将旧产品与日常家居废物一起丢弃。正确处理旧产品将有助于防止对环境 and 人类健康造成潜在的负面后果。</p>

<p>Guarantee certificate</p>	<p>质保书</p>
<p>1 year warranty</p>	<p>一年质保</p>
<p>Type: SPM6813</p>	
<p>Serial nr: _____</p>	
<p>Date of purchase _____</p>	<p>购买日期 _____</p>
<p>Dealer's name, address and signature _____</p>	<p>销售商名称、地址及签字 _____</p>
<p>www.philips.com/welcome</p> <p>This document is printed on chlorine free produced paper. Data subject to change without notice</p>	
<p>For China only 只限中国地区</p>	<p>Printed in China</p>

SK
<p>Kompletná súprava obsahuje</p> <ul style="list-style-type: none">– Bezdrôtový myš pre prenosný počítač – Odojitelný prijímač – 2 batérie AAA – Návod na použitie – Puzdro
<p>Systémové požiadavky</p> <ul style="list-style-type: none">– Microsoft® Windows® 2000, ME, XP, Vista – 1 x port USB
<p>Riešenie problémov</p>

Problém Rady

1. Žek ž topniška jedinica je primerno mesto
2. Ujistěte sa, že konektor USB myši je správne zapojený do portu USB v počítači.
3. Uplne dokončete kroky 1 a 2.
4. miš ter sprejennik ste zunaj dostrela. zmanjšati razdalja med miš ter sprejennik
5. Ujistěte sa, že váš počítač splňa minimálne systémové požiadavky.

Upozornenie:
laserový technológia dokáže presne snímať pohyb myši na väčšine povrchov. Nepoužívajte myš na reflexnom, priehľadnom, kovovom povrchu alebo povrchu so zložitým vzorom.

NO
<p>Fullstendig sett omfatter følgende</p> <ul style="list-style-type: none">– Trådløs for bærbar PC – Mottaker som kan oppbevares – 2 AAA-batterier – Brukerveiledning – Veske
<p>Systemkrav</p> <ul style="list-style-type: none">– Microsoft® Windows® 2000, Me, XP, Vista – 1 x USB-port
<p>Feilsøking</p>

problem Tips

1. Sjekk hvis Akkumulator er riktig oppstilt
2. Kontroller at USB-kontakten på musen er ordentlig festet til USB-porten på datamaskinen.
3. Fullfør trinn 1 og 2.
4. Musen og FA er ute av omfang. Nedskrive avstand imellom musen og fa
5. Kontroller at datamaskinen oppfyller minstekravene til system.

Merk:
Den laser teknologien kan nøyaktig oppdage musebevegelsen på de fleste overflater. Unngå å bruke musen på en reflekterende, transparent, metallfarget eller flermønstrert overflate.

Environmental Information
<p>WEEE-merking: Informasjon til forbrukerne <i>Avhending av gamle produkter</i></p> <p>Produkten er utformet og produsert i materialer og komponenter av høy kvalitet, som kan resirkuleres og brukes på nytt.</p> <p>Når den her symbolen med kryss på følger med et produkt, betyr det at produktet dekkes av det europeiske direktivet 2002/96/EU</p> <p>Finn ut hvor du kan levere inn elektriske og elektroniske produkter til gjenvinning i ditt lokalmiljø.</p> <p>Overhold lokale regler, og ikke kast gamle produkter sammen med husholdningsavfall. Riktig avhending av de gamle produktene dine vil hjelpe til med å forhindre potensielle negative konsekvenser for miljøet og menneskers helse.</p>

TC
<p>完整套件包括</p> <ul style="list-style-type: none">– 無線光學筆記簿型電腦滑鼠 – 可存儲接收器 – 2 節 AAA 電池 – 使用說明 – 套
<p>系統需求</p> <ul style="list-style-type: none">– Microsoft® Windows® 2000, ME, XP, Vista – 1 個 USB 連接埠
<p>故障排除</p>

問題 指示

1. 檢查電池是否正確放置在滑鼠裏
2. 確保將滑鼠的 USB 接頭正確插入電腦的 USB 連接埠。
3. 徹底完成步驟 1 和 2。
4. 滑鼠和接收器超出有效連接範圍。縮減滑鼠和接收器之間的距離
5. 確保電腦滿足最低系統要求。

注意：
鐳光技術可精確地檢測到滑鼠在大部分表面上的運動。請避免在任何反射表面、透明金屬表面或不平整的表面上使用該滑鼠。

環保資訊
<p>舊產品處理</p> <p>您的產品使用優質材料和部件設計製造，可以回收和再利用。</p> <p>產品上標有「打叉的垃圾箱」符號時，表明該產品符合 European Directive 2002/96/EC 的要求。</p> <p>請注意瞭解有關當地電子電氣產品分類回收系統的資訊。</p> <p>請按照當地的有關規章行事，且不要將舊產品與日常家居廢物一起丟棄。</p> <p>正確處理舊產品將有助於防止對環境和人類健康造成潛在的負面果。</p>

HU
<p>A teljes készlet tartalma</p> <ul style="list-style-type: none">– Vezeték nélküli notebook-egér – Tárolható vevőkészülék – 2 db AAA méretű elem – Használati utasítás – Hordáska
<p>Rendszerkövetelmények</p> <ul style="list-style-type: none">– Microsoft® Windows® 2000, ME, XP, Vista – 1 db USB-port
<p>Hibaelhárítás</p>

probléma Típek

1. Ellenőriz h Elem van illően elhelyezett
2. Ellenőrizze az egér USB-csatlakozójának és a számítógép USB-portjának megfelelő csatlakozását.
3. Végezze el az 1. és 2. lépést.
4. Egér és Telefonilaglyó van kívül sor. Csökken messzeség között egér és telefonkaglyó
5. A számítógépnek meg kell felelnie a minimális rendszerkövetelményeknek.

Megjegyzés:
Az lézer technológia a legtöbb felületen pontosan képes érzékelni az egér helyzetét. Ne használja az egeret visszaverő, átlátszó fém- vagy többféle anyagból készített felületen.

Environmental Information
<p>WEEE jelölés a DFU-ban: “Vásárlói tájékoztatás” <i>Az elhasznált termék hulladékkezelése</i></p> <p>Ez a termék minőségű, újrafeldolgozható és újrahasznosítható anyagok és alkatrészek felhasználásával tervezett és készítették.</p> <p>A termékhez kapcsolódó áthúzott keresek kupa szimbólum azt jelenti, hogy a termékre vonatkozik a 2002/96/EK Európai irányelv.</p> <p>Kérjük, informálódjon az elektronos és elektronikus hulladékok szelektiv gyűjtésének helyi rendszeréről.</p> <p>Kérjük, a helyi szabályok figyelembe vételével járjon el, és ne dobja az elhasznált terméket a háztartási hulladékgyűjtőbe. Az elhasznált termék megfelelő hulladékkezelése segítséget nyújt a környezettel és az emberi egészséggel kapcsolatos esetleges negatív következmények megelőzésében.</p>

FIN
<p>Pakkauksessa mukana</p> <ul style="list-style-type: none">– Langaton kannettavan tietokoneen – Vastaanotin – 2 AAA-alkua – Käyttöohjeet – Pussi
<p>Järjestelmävaatimukset</p> <ul style="list-style-type: none">– Microsoft® Windows® 2000, ME, XP, Vista – 1 USB-portti
<p>Vianmääritys</p>

Problem Vinkkejä

1. Tarkista, että paristo tai akku on asetettu paikalleen oikein.
2. Kontrolleri at USB-kontakten på musen er ordentlig festet til USB-porten på datamaskinen.
3. Fullfør trinn 1 og 2.
4. Hiiri ja Vastaanotaja aarii riikki -ita ala. Alentaa etäisyyt kesken hiiri ja vastaanotaja
5. Kontroller at datamaskinen oppfyller minstekravene til system.

Merk:
Den laser teknologien kan nøyaktig oppdage musebevegelsen på de fleste overflater. Unngå å bruke musen på en reflekterende, transparent, metallfarget eller flermønstrert overflate.

Environmental Information
<p>WEEE-merkintä käyttöoppaissa: Tiedote kuluttajille <i>Vanhan tuotteen hävittäminen</i></p> <p>Tuotteesi on suunniteltu ja valmistettu laadukaista materiaaleista ja komponenteista, jotka voidaan kierrättää ja käyttää uudelleen.</p> <p>Tuotteeseen kiinnitetty ylliväiväatun roslakorin kuva tarkoittaa, että tuote kuuluu Euroopan parlamentin ja neuvoston direktiivin 2002/96/EC soveltamisalaan.</p> <p>Ota selvää sähkölaitteille ja elektronisille laitteille tarkoitusta kierrätysjärjestelmästä alueellasi.</p> <p>Noudata paikallisia sääntöjä alikäs hävittä vanhoja tuotteita tavallisen talousjätteen mukana. Vanhojen tuotteiden hävittäminen oikealla tavalla auttaa vähentämään ympäristölle ja ihmisille mahdollisesti koituvia haittavaikutuksia.</p>

KO
<p>전체 키트 포함</p> <ul style="list-style-type: none">– 무선 노트북 마우스 – 저장 가능한 수신기 – AAA 배터리 2개 – 사용 방법 – 주머니
<p>시스템 요구 사항</p> <ul style="list-style-type: none">– Microsoft® Windows® 2000, ME, XP, Vista – 1 x USB 포트
<p>문제 해결</p>

문제: 도움말

1. 건전지가 제대로 두는지 검사하십시오
2. 마우스의 USB 커넥터가 컴퓨터의 USB 포트에 제대로 연결되어 있는지 확인합니다.
3. 1단계와 2단계를 완료합니다.
4. 쥐와 수신기는 범위에서입니다. 쥐와 수신기 사이 거리를 감소시키십시오*
5. 컴퓨터가 최소 시스템 요구 사항을 만족하는지 확인합니다.



참고:
레이저 기술을 통해 대부분의 표면에서 마우스의 움직임을 정확히 감지합니다. 마우스를 반사적인 표면, 투명한 금속 재질 또는 복잡한 패턴의 표면에서 사용하지 마십시오.

• 당해 무선설비는 운용 중 전파혼신 가능성이 있음

• 이 기기는 가정용으로 전자파적합등록을 한 기기로서 주거지역에서는 물론 모든 지역에서 사용할 수 있습니다

• 당해 무선설비는 전파혼신 가능성이 있으므로 인명안전과 관련된 서비스는 할 수 없음

	<ol style="list-style-type: none">1. 기기의 명칭 (모델명): Wireless Mouse / SPM6813BB/97 2. 인증번호: CF1-SPM6813BB 3. 인증받은자의 상호: Feels Electronics Co.,Ltd./ 필스전자(주) 4. 제조년월: 01-09-2008 5. 제조지/제조국가: Philips Electronics Hong Kong Ltd./ China 중국
<small>certification number: CF1-SPM6813BB</small>	

	<p>PHILIPS</p>
	
<p>Specifications and type numbers are subject to change without notice.</p> <p>©2008 Koninklijke Philips Electronics N.V. All rights reserved.</p> <p>Trademarks are the property of Koninklijke Philips Electronics N.V. or their respective owners.</p> <p>This document is printed on chlorine free produced paper</p>	
<p>www.philips.com/welcome</p>	
<p>Printed in China</p>	
