

Register your product and get support at
www.philips.com/welcome

User manual

Manuel d'utilisation

Manual de usuario

Benutzerhandbuch

Gebruikershandleiding

Manuale dell'utente

Användarhandbok

Brugervejledning

Käyttöopas

Manual do usuário

Εγχειρίδιο χρήσεως



PHILIPS

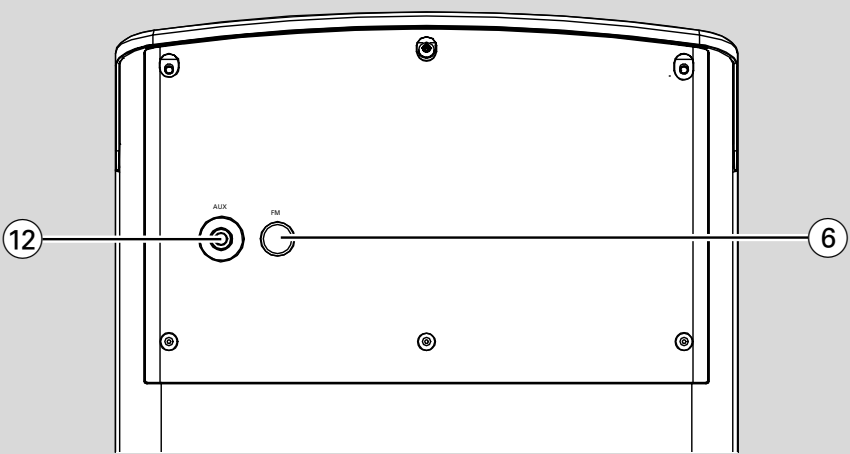
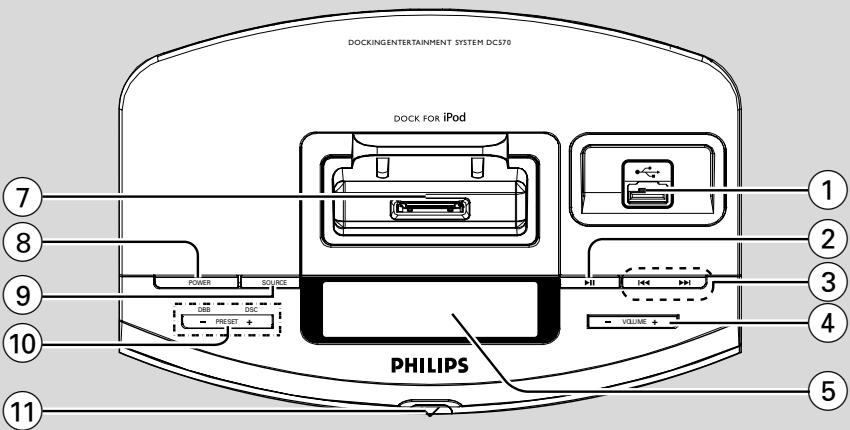

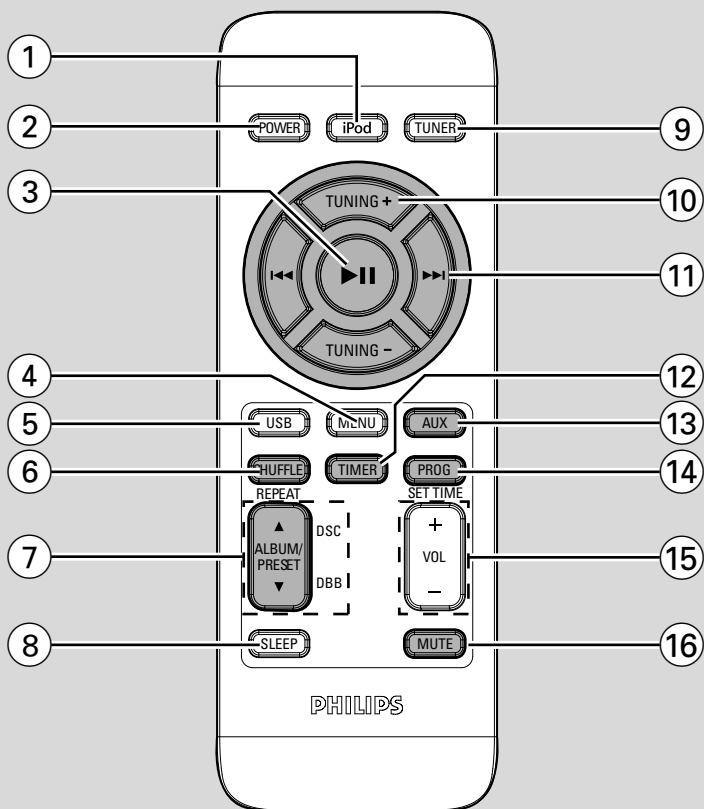

Important notes for users in the U.K.

Mains plug

This apparatus is fitted with an approved 13 Amp plug. To change a fuse in this type of plug proceed as follows:

- 1 Remove fuse cover and fuse.
- 2 Fix new fuse which should be a BS1362 5 Amp, A.S.T.A. or BSI approved type.
- 3 Refit the fuse cover:

If the fitted plug is not suitable for your socket outlets, it should be cut off and an appropriate plug fitted in its place.

If the mains plug contains a fuse, this should have a value of 5 Amp. If a plug without a fuse is used, the fuse at the distribution board should not be greater than 5 Amp.

Note: The severed plug must be disposed of to avoid a possible shock hazard should it be inserted into a 13 Amp socket elsewhere.

How to connect a plug

The wires in the mains lead are coloured with the following code: blue = neutral (N), brown = live (L).

- As these colours may not correspond with the colour markings identifying the terminals in your plug, proceed as follows:
 - Connect the blue wire to the terminal marked N or coloured black.
 - Connect the brown wire to the terminal marked L or coloured red.
 - Do not connect either wire to the earth terminal in the plug, marked E (or $\frac{1}{2}$) or coloured green (or green and yellow).

Before replacing the plug cover, make certain that the cord grip is clamped over the sheath of the lead - not simply over the two wires.

Copyright in the U.K.

Recording and playback of material may require consent. See Copyright Act 1956 and The Performer's Protection Acts 1958 to 1972.

Italia

DICHIARAZIONE DI CONFORMITA'

Si dichiara che l'apparecchio DC570 Philips risponde alle prescrizioni dell'art. 2 comma 1 del D.M. 28 Agosto 1995 n. 548.

Fatto a Eindhoven

Philips Consumer Electronics
Philips, Glaslaan 2
5616 JB Eindhoven, The Netherlands

Norge

Typeskilt finnes på apparatens underside.

Observer: Nettbryteren er sekundert innkoplet. Den innebygde nettdelen er derfor ikke frakoplet nettet så lenge apparatet er tilsluttet nettkontakten.

For å redusere faren for brann eller elektrisk støt, skal apparatet ikke utsettes for regn eller fuktighet.

CAUTION

Visible and invisible laser radiation. If the cover is open, do not look at the beam.

DK

Advarsel: Usynlig laserstråling ved åbning når sikkerhedsafbrydere er ude af funktion. Undgå udsættelse for stråling.

Bemærk: Netafbryderen er sekundært indkoblet og afbryder ikke strømmen fra nettet. Den indbyggede netdel er derfor tilsluttet til lysnettet så længe netstikket sidder i stikkontakten.

S

Klass 1 laserparat
Varning! Om apparaten används på annat sätt än i denna bruksanvisning specificerats, kan användaren utsättas för osynlig laserstrålning, som överskrider gränsen för laserklass 1.

Observera! Stömbrytaren är sekundärt kopplad och bryter inte strömmen från nätet. Den inbyggda nätdelen är därför ansluten till elnätet så länge stickproppen sitter i vägguttaget.

SF

Luokan 1 laserlaite

Varoitus! Laitteen käyttäminen muulla kuin tässä käyttöohjeessa mainitulla tavalla saattaa altistaa käyttäjän turvallisuusluokan 1 ylittävälle näkymättömälle lasersäteilylle.

Oikeus muutoksiin varataan. Laite ei saa olla alttiina tippu- ja roiskevedelle.

Huom. Toiminnanvalitsin on kytketty toisiopuolelle, eikä se kytke laitetta irti sähköverkosta. Sisäänrakennettu verkko-osa on kytkettynä sähköverkkoon aina silloin, kun pistoke on pistorasiassa.

English 8

Français 24

Español 40

Deutsch 56

Nederlands 73

Italiano 91

Svenska 108

Dansk 125

Suomi 142

Português 158

Ελληνικά 175

English

Français

Español

Deutsch

Nederlands

Italiano

Svenska

Dansk

Suomi

Português

Ελληνικά

Information Générale

Informations relatives à l'environnement	25
Accessoires livrés avec l'équipement	25
Informations relatives à la sécurité	25

Préparatifs

Connexions arrière	26
Connecter un périphérique USB	27
Connecter un appareil non-USB	27
Avant d'utiliser la télécommande	27
Remplacement des batteries de la télécommande	27

Commandes

Unité principale	28
Télécommande	29

Fonctions de base

Pour mettre le système en marche	30
Pour mise en circuit du mode de veille Eco Power	30
Mettre le système en mode de veille	30
Veille Automatique Économie d'énergie	30
Réglage de volume et de tonalité	30
Réglage du son	31

Fonctions de lecture USB

Divers modes de lecture: SHUFFLE et REPEAT	31
Programmation des plages	32
Affichage de pistes programmées	32
Modification de pistes programmée	32
Suppression de pistes programmées	32

Réception radio

Réglage sur les émetteurs radio	33
Programmation des émetteurs radio	33
Programmation automatique	33
Programmation manuelle	33
Réglage des émetteurs préréglés	33

Sources externes

Utilisation d'un périphérique non USB	34
Utiliser un périphérique USB de stockage ...	34
Mettre en lecture un périphérique USB de stockage	34

Horloge/Programmateur/Veille

Réglage d'horloge	36
Réglage du programmateur	36
Arrêt du réveil	36
Réglage du minuteur de mise en veille	36

Station d'accueil iPod

Lecteurs iPod compatibles	37
Sélection de l'adaptateur pour station d'accueil adéquat	37
Utilisation des adaptateurs pour station d'accueil	37
Lecture d'un baladeur iPod	37
Chargement de la batterie de l'iPod à l'aide de la station d'accueil	37

Spécifications

Depannage

Félicitations pour votre achat et bienvenue sur le site Philips !

Pour profiter pleinement de l'assistance Philips, enregistrez votre produit sur le site à l'adresse suivante : www.philips.com/welcome

Informations relatives à l'environnement

Tous les matériaux d'emballage superflus ont été supprimés. Nous avons fait notre possible afin que l'emballage soit facilement séparable en trois types de matériaux : carton (boîte), polystyrène expansible (matériel tampon) et polyéthylène (sachets, feuille de protection en mousse).

Votre appareil est composé de matériaux pouvant être recyclés et réutilisés s'il est démonté par une firme spécialisée. Veuillez observer les règlements locaux sur la manière de vous débarrasser des anciens matériaux d'emballage, des piles usagées et de votre ancien appareil.

Accessoires livrés avec l'équipement

- télécommande (avec pile)
- câble d'antenne FM
- 4 adaptateurs pour station d'accueil iPod
- 3,5 mm Câble Line-in

Informations relatives à la sécurité

- Avant d'utiliser le système, vérifiez si la tension d'alimentation figurant que la plaquette signalétique (ou la tension indiquée à côté du sélecteur de tension) correspond à celle du secteur. Dans la négative, consultez votre revendeur.
- Placez l'appareil sur une surface plane, ferme et stable.
- L'appareil doit être installé à un emplacement suffisamment ventilé pour écarter tout risque d'échauffement interne. Laissez un espace d'au moins 10 cm à l'arrière et au-dessus du boîtier, et de 5 cm de chaque côté.
- L'aération de l'appareil ne doit pas être empêchée en couvrant la bouche d'aération avec des objets tels que journaux, nappe, rideaux, etc.

- L'appareil, les piles ou les disques ne doivent jamais être exposés à une humidité excessive, à la pluie, à du sable ou à des sources de chaleur, dont notamment des appareils de chauffage ou un ensoleillement direct.
- Ne pas placer sur l'appareil des objets enflammés telles que des bougies allumées.
- Ne pas placer sur l'appareil des objets remplis d'eau tels que des vases.
- Les appareils ne doivent pas être exposés à l'humidité ou aux éclaboussures.
- Installez vos système près d'une prise d'alimentation AC et où l'accès à la prise électrique est aisé.
- **Lorsque l'appareil est en mode de veille, il continue à consommer de l'électricité. Pour le déconnecter totalement de l'alimentation secteur, débrancher la fiche secteur de la prise murale.**
- Ne réglez pas le volume de sorte que vous

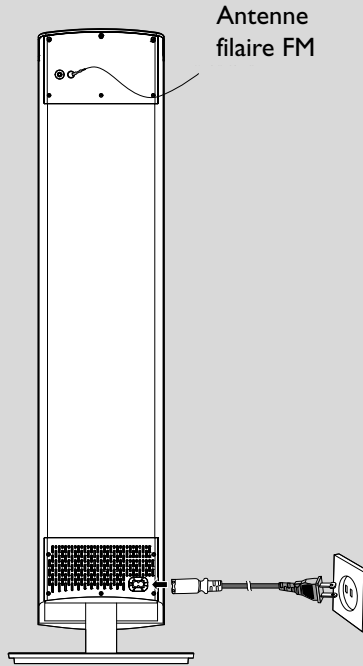

Connexions arrière

La plaquette signalétique est apposée à l'arrière de l'appareil.

(A) Power

- Avant de brancher le cordon d'alimentation sur la prise murale, assurez-vous que toutes les autres connexions ont été effectuée

AVERTISSEMENT!

- **Pour des performances optimales, utilisez uniquement le cordon d'alimentation d'origine.**
- **Ne faites ni ne changez jamais les connexions avec la puissance mise en circuit.**

Pour éviter une surchauffe du système, un circuit de sécurité a été intégré. A cet effet, votre système peut commuter automatiquement en mode de veille en cas de conditions extrêmes. Si cela arrive, laissez refroidir le système avant de le réutiliser (non disponible pour toutes les versions).

(B) Connexions d'antenne

Branchez l'antenne FM fournie sur la prise FM. Déployez l'antenne FM et orientez-la de manière à optimiser la réception.

Remarque:

- **Éloignez l'antenne FM des câbles d'enceinte afin d'éviter toute interférence électrique.**

(C) Connexions facultatives

Les appareils et cordons ci-dessous ne sont pas fournis. Pour plus de détails, reportez-vous au mode d'emploi des appareils connectés.

Connecter un périphérique USB

En connectant un périphérique USB de stockage à une chaîne, vous pouvez écouter la musique stockée dans le périphérique à travers les puissants haut-parleurs de la chaîne.

- Insérez la fiche du périphérique USB dans la prise  de l'appareil.

OU

Pour les appareils avec un câble USB :

- 1 Insérez une extrémité du câble USB dans la prise  de l'appareil.
- 2 Insérez l'autre prise du câble USB à la borne de sortie USB de l'appareil USB.

Connecter un appareil non-USB

Utilisez un line-in pour connecter les prises **AUX IN** de sortie audio analogique d'un appareil externe (téléviseur, magnétoscope, lecteur de disques laser, d'un lecteur de DVD ou d'un enregistreur de CD).

Avant d'utiliser la télécommande

- 1 Retirez la feuille de protection en plastique.
- 2 Sélectionnez la source que vous souhaitez commander en appuyant sur une des touches de sélection source de la télécommande (par exemple USB, TUNER).
- 3 Sélectionnez ensuite la fonction souhaitée (par exemple ).



Remplacement des batteries de la télécommande (en lithium CR2025)

- 1 Appuyez sur la fente du compartiment des piles.
- 2 Retirez le compartiment à batterie.
- 3 Placez une nouvelle batterie et insérez entièrement le compartiment batterie dans sa position d'origine.

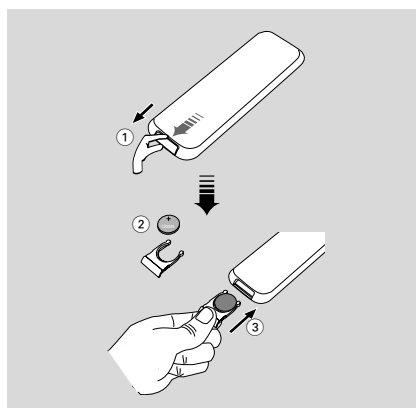

ATTENTION!

– Les piles renferment des substances chimiques et doivent donc être éliminées dans les règles.

Commandes

Main unit

① **USB DIRECT**

- prise permettant de connecter le lecteur à un périphérique USB.

② **▶ II**

- (iPod/USB) pour arrêter ou interrompre la lecture.

③ **◀◀/▶▶**

- iPod/ USB recherche arrière ou avant au sein d'une plage (Maintenez enfoncée).
- permet de passer au début de l'album en cours/précédent/suivante.
- CLOCK permet de régler les minutes de la fonction horloge/réveil.
- TUNER permet de parcourir les fréquences FM.

④ **VOLUME -/+**

- réglage de volume.

⑤ **Affichage**

- sinformation sur le fonctionnement de l'appareil.

⑥ **FM antenne**

- améliore la réception en FM

⑦ **Station d'accueil pour iPod**

- station d'accueil pour adaptateurs permettant de connecter votre iPod pour que l'appareil le recharge ou lise son contenu.

⑧ **Power**

- permet d'allumer l'appareil en diffusant la dernière source audio lue.
- permet de passer en mode veille.

⑨ **Source**

- Permet de sélectionner les différentes sources audio : USB, iPod, FM ou AUX

⑩ **PRESET -/+**

- (USB) permet de passer au début de la piste précédente/suivant.
- permet de régler les heures de la fonction horloge/réveil.
- réglage des émetteurs pré-réglés.

DBB

- Permet d'améliorer les basses

DSC

- Permet de sélectionner différents effets sonore

⑪ **IR**

- pointez la télécommande vers ce capteur.

⑫ **AUX**

- prise permettant de connecter un périphérique auxiliaire.

Télécommande

① iPod

- permet de sélectionner la source audio correspondant à votre iPod.

② Power

- permet de passer en mode veille.

③ ►||

- (iPod/USB) pour arrêter ou interrompre la lecture.

④ Menu

- Permet d'accéder au menu iPod.

⑤ USB

- Permet de sélectionner la source audio correspondant à un lecteur audio USB

⑥ REPEAT/SHUFF

- (USB) permet de basculer entre les différentes options de lecture de piste/album, telles que le mode de répétition ou de lecture aléatoire.

⑦ ALBUM/PRESET▲ / ▼

- (USB) permet de passer au début de la piste précédente/suivant.
- réglage des émetteurs pré-réglés.

DBB

- Permet d'améliorer les basses

DSC

- Permet de sélectionner différents effets sonore

⑧ SLEEP

- sélectionne le délai avant l'arrêt programmé de l'appareil.

⑨ TUNER

- permet de sélectionner la source audio correspondant à la radio FM.

⑩ TUNING -/+

TUNER permet de parcourir les fréquences FM.

CLOCK permet de régler les heures de la fonction horloge/réveil.

⑪ ◀◀ / ▶▶

iPod/ USB recherche arrière ou avant au sein d'une plage (Maintenez enfoncée).

..... permet de passer au début de l'album en cours/précédent/suivante.

CLOCK permet de régler les minutes de la fonction horloge/réveil.

⑫ Timer

- permet d'activer/désactiver le mode de réglage du réveil.

- permet d'activer/désactiver le réveil.

⑬ AUX

- Permet de sélectionner la source audio correspondant à un autre appareil audio

⑭ PROG/SET TIME

- (TUNER) permet de programmer des stations de radio.

- permet de régler la fonction horloge.

- (USB) permet de programmer des pistes.

⑮ VOLUME +/-

- réglage de volume.

⑯ MUTE

- interrompt et reprend la reproduction du son.

Remarques pour la télécommande:

– **Sélectionnez d'abord la source que vous désirez commander en appuyant sur l'une des touches de sélection de la source sur la télécommande (par exemple USB/AUX).**

– **Sélectionnez ensuite la fonction voulue (par exemple ► ||, ◀◀, ▶▶).**

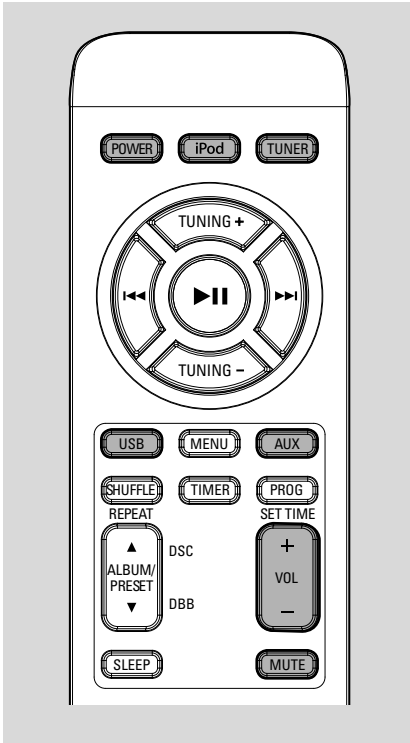

IMPORTANT!
Avant d'utiliser le système pour la première fois, effectuez d'abord complètement les opérations préliminaires.

Pour mettre le système en marche

- Appuyez sur le bouton Power de l'appareil.
→ Le système se commute sur la dernière source sélectionnée.
- Appuyez à plusieurs reprises sur le bouton Source de l'appareil ou sur la touche **USB**, **AUX**, **iPod** ou **TUNER** on the remote control de la télécommande.
→ Le système se commute sur la source sélectionnée.

Pour mise en circuit du mode de veille Eco Power

- Maintenez enfoncé **Power** (**Power** de la télécommande) dans le mode activé.

→ Le système se met en mode de veille d'économie.

- Si le système est en mode de veille normal avec l'affichage, appuyez et maintenez **Power** durant 3 secondes ou plus pour commuter en mode de veille Eco ou vice versa.

Mettre le système en mode de veille

- Appuyez sur **Power** (ou **Power** sur la télécommande).
→ Le volume (jusqu'à 12 : niveau maximum), le dernier mode sélectionné, la source et les présélections de tuner sont mémorisés par l'appareil.

Veille Automatique Économie d'énergie

Pour économiser de l'énergie, l'appareil bascule automatiquement en mode veille 15 minutes après la fin de la dernière piste de l'iPod/ périphérique USB connecté lorsqu'aucune commande n'a été utilisée.

Réglage de volume et de tonalité

- 1 Appuyez sur **VOLUME +/-** pour augmenter ou diminuer le niveau sonore.
→ L'affichage indique le niveau de volume VOL et un chiffre 0-32.
 - 2 Appuyez sur **MUTE** de la télécommande pour interrompre immédiatement la reproduction du son.
→ La lecture continue sans son et **MUTE** apparaît
- Pour réactiver la reproduction du son, on peut:
 - appuyez à nouveau sur **MUTE**;
 - régler les commandes de volume;
 - changer de source.

Réglage du son

Vous ne pouvez sélectionner qu'un contrôle sonore à la fois: DBB ou DSC.

Fonction DBB (suramplification des basses)

La fonction DBB améliore le niveau de basses.

iPod/AUX

- Appuyez sur **ALBUM/PRESET ▼** sur la télécommande ou **PRESET -** sur le panneau pendant pour activer ou désactiver la fonction DBB.

USB/TUNER

- Maintenez enfoncé **ALBUM/PRESET ▼** sur la télécommande ou **PRESET -** sur le panneau pendant plus de 2 secondes pour activer ou désactiver la fonction DBB.

Fonction DSC (contrôle du son numérique)

La fonction DSC permet d'obtenir différents types de réglage d'égalisateur prédéfinis.

iPod/AUX

- 1 Appuyez sur **ALBUM/PRESET ▲** ou **PRESET +** sur le panneau pendant pour passer en mode DSC.
- 2 Appuyez à plusieurs reprises sur **PRESET +** pour sélectionner les options CLASSIC (Classique), JAZZ, POP ou ROCK.

USB/TUNER

- 1 Maintenez enfoncé **ALBUM/PRESET ▲** ou **PRESET +** sur le panneau pendant plus de 2 secondes pour passer en mode DSC.
- 2 Appuyez à plusieurs reprises sur **PRESET +** pour sélectionner les options CLASSIC (Classique), JAZZ, POP ou ROCK.

Divers modes de lecture: SHUFFLE et REPEAT

Vous pouvez sélectionner et changer les modes divers de lecture avant ou pendant la lecture. Les modes de lecture pour ré-péter, REPEAT peuvent aussi être combinés avec PROGRAM.

- 1 Pour sélectionner votre mode de lecture, appuyez sur la touche **REPEAT/SHUFF** avant ou pendant la lecture jusqu'à ce que la fonction souhaitée s'affiche.
 - Si **onE** s'affiche, la piste en cours est lue en boucle.
 - Si **Alb** s'affiche, l'album en cours est lu en boucle.
 - Si **ALL** s'affiche, toutes les pistes sont lues en boucle.
 - **SHUFF** apparaît si la lecture aléatoire est activée et disparaît si elle est désactivée.
- 2 Pour repasser en mode de lecture normal, appuyez sur **REPEAT/SHUFF** jusqu'à ce que les différents modes **oFF** ne soient plus affichés.
- Vous pouvez également appuyer **■** pour annuler le mode de lecture en cours.

Remarque:

– Les fonctions de répétition et de lecture aléatoire ne peuvent pas être activées simultanément.

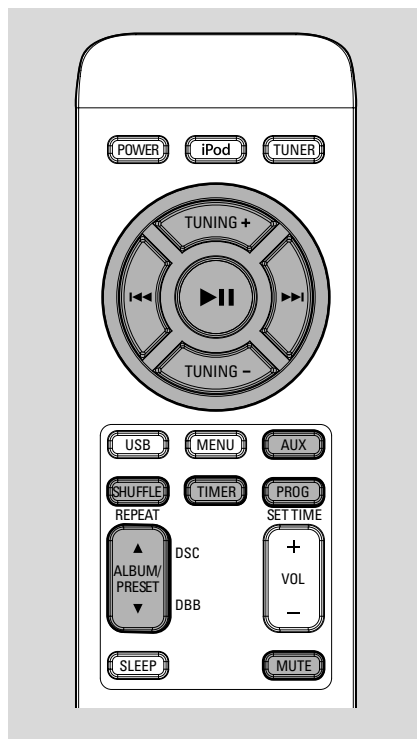

Programmation des plages

Programmez en position STOP (Arrêt) pour sélectionner et stocker jusqu'à 20 pistes dans la mémoire.

- 1 Appuyez sur **PROG/SET TIME** de la télécommande pour commencer la programmation.
→ **Pr 01** s'affiche et **PROG** clignote.
- 2 Appuyez sur **◀◀/▶▶** pour sélectionner le numéro de la piste souhaitée.
- MP3 CD, appuyez sur **ALBUM/PRESET ▲ ▼** sur la télécommande pour sélectionner le numéro de la plage désirée.
- 3 Appuyez sur **PROG/SET TIME** pour confirmer le numéro de plage que vous désirez programmer.
- 4 Répétez les points 2 et 3 pour sélectionner et mémoriser toutes les plages souhaitées.
→ **Si vous essayez de programmer plus de 20 titres, FULL apparaîtra sur l'affichage.**

- 5 Pour lancer la lecture de la programmation, appuyez directement sur **▶ ||**.

Affichage de pistes programmées

Vous pouvez afficher ou modifier les pistes programmées.

- 1 Appuyez à plusieurs reprises sur **PROG/SET TIME** pour afficher chacune des pistes programmées.

Modification de pistes programmée

- 1 Appuyez à plusieurs reprises sur **PROG/SET TIME** jusqu'à ce que vous obteniez la piste programmée souhaitée.
- 2 Appuyez sur **◀◀/▶▶** pour sélectionner le numéro de piste souhaité.
- Lorsque des pistes se trouvent dans un autre album, appuyez sur **ALBUM/PRESET ▲/▼** pour sélectionner le numéro d'album souhaité.
- 3 Appuyez sur **PROG/SET TIME** pour confirmer le numéro de piste à mémoriser.

Suppression de pistes programmées

- 1 Pour supprimer votre programmé, maintenez **PROG/SET TIME** enfoncé pendant plus de 2 secondes.
→ **CLR** s'affiche.

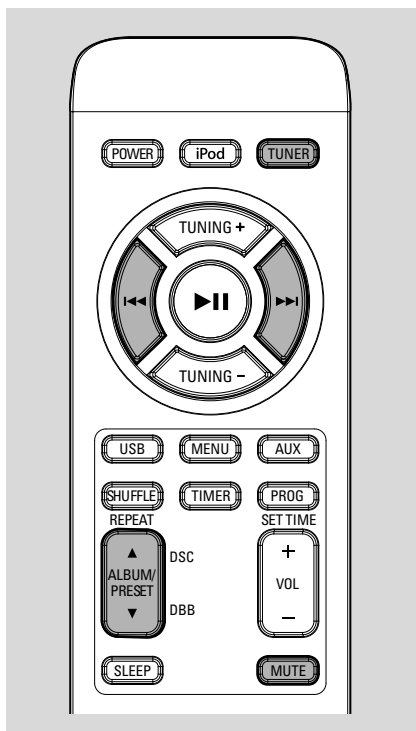

Réglage sur les émetteurs radio

- 1 Appuyez plusieurs fois sur le bouton **TUNER** pour sélectionner la source Tuner.
- 2 Maintenez enfoncé **⏪⏩⏪⏩** et relâchez la touche.
 - Les stations radio présentant un signal suffisamment puissant sont recherchées automatiquement.
- 3 Si nécessaire, répétez le point **2** jusqu'à ce que vous trouviez l'émetteur souhaité.
- Pour régler une station dont le signal est faible, appuyez brièvement et à plusieurs reprises sur **⏪⏩⏪⏩**

Programmation des émetteurs radio

Vous pouvez mémoriser jusqu'à 20 émetteurs radio.

Programmation automatique

La programmation automatique s'effectue à partir de la présélection numéro 1 et efface toutes les présélections existantes.

- Maintenez enfoncé **PROG/SET TIME** pendant plus de 3 secondes pour commencer la programmation.
 - Toutes les stations sont programmées.

Programmation manuelle

- 1 Réglez sur un émetteur de votre choix (voir "Réglage sur les émetteurs radio").
- 2 Appuyez sur **PROG/SET TIME** pour commencer la programmation.
 - **PROG** clignote sur l'afficheur.
- 3 Appuyez sur **ALBUM/PRESET ▲ ▼** pour accorder à cet émetteur un numéro de 1 à 20.
- 4 Appuyez à nouveau sur **PROG/SET TIME** pour confirmer le réglage.
 - **PROG** s'éteint, le numéro préréglé et la fréquence de l'émetteur préréglé sont affichés.
- 5 Répétez les quatre opérations précédentes pour mémoriser d'autres émetteurs.
- Vous pouvez 'écraser' un émetteur préréglé en mémorisant une autre fréquence à sa place.

Réglage des émetteurs préréglés

- Appuyez sur **ALBUM/PRESET ▲ ▼** jusqu'à ce que le numéro préréglé de l'émetteur de votre choix soit affiché.

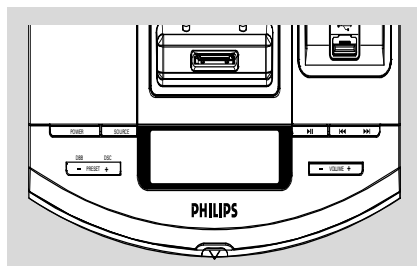

Utilisation d'un périphérique non USB

- 1 Connectez les prises de sortie audio de l'appareil externe (téléviseur, magnétoscope, lecteur de disques laser, lecteur de DVD ou enregistreur de CD) aux prises AUX de votre chaîne.
- 2 Appuyez sur **AUX** pour sélectionner l'entrée d'un appareil externe.

Remarque:

– Pour de plus amples détails, consultez le mode d'emploi de l'appareil connecté.

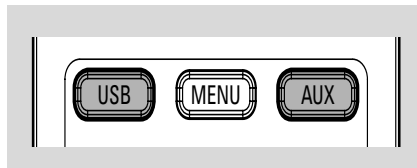

Utiliser un périphérique USB de stockage

En connectant un périphérique USB de stockage à une chaîne, vous pouvez écouter la musique stockée dans le périphérique à travers les puissants haut-parleurs de la chaîne.

- 1 Vérifiez que l'appareil USB a été connecté correctement (Voir Préparatifs: Connexions facultatives).
- 2 Appuyez une fois ou plus sur **USB** pour sélectionner:
 - L'icône **no AUDIO** apparaît si aucun fichier audio n'est trouvé dans le périphérique USB.
- 3 Reportez-vous au guide de mise en route ou à la page Commandes de ce manuel pour les fonctions basiques de lecture.

Mettre en lecture un périphérique USB de stockage

Périphériques USB de stockage compatibles

vous pouvez utiliser :

- Mémoire flash USB (USB 2.0 ou USB1.1)
- Lecteurs flash USB (USB 2.0 ou USB1.1)

INFORMATIONS CONCERNANT USB DIRECT :

1. *Compatibilité entre les connexions USB et ce produit:*

a) Ce produit prend en charge la plupart des périphériques de stockage de masse USB conformes aux normes MSD USB.

- i) Parmi les périphériques de stockage de masse les plus courants figurent les lecteurs à mémoire flash, les cartes Memory Stick, les clés USB, etc.
- ii) Si la mention " Disc Drive " (Lecteur de disque) s'affiche sur l'écran de votre ordinateur après que vous avez branché le périphérique de stockage de masse sur votre ordinateur, cela signifie très probablement que ce périphérique est conforme aux normes MSD et qu'il est compatible avec ce produit.

b) Si votre périphérique de stockage de masse doit être alimenté, assurez-vous qu'une nouvelle pile se trouve bien dans le périphérique ou rechargez d'abord le périphérique USB, puis rebranchez-le sur ce produit.

2. *Types de fichiers musicaux pris en charge:*

a) Ce périphérique prend uniquement en charge les fichiers musicaux non protégés avec les extensions suivantes:

.mp3

.wma

b) Les fichiers musicaux achetés en ligne ne sont pas pris en charge car ils sont protégés par la gestion des droits numériques (DRM, Digital Right Management).

c) Les fichiers avec les extensions suivantes ne sont pas pris en charge :

.wav, .m4a, .m4p, .mp4, .aac, etc

3. La diffusion de fichiers audio par les enceintes de l'appareil est impossible si votre ordinateur est connecté directement aux entrées USB.

Formats acceptés :

- Format USB ou fichier de mémoire FAT12, FAT16, FAT32 (taille secteur : 512-4096 bytes)
- Taux de bits MP3 (taux de données): 32-320 Kbps et taux de bits variable
- WMA version 9 ou précédente
- Nombre maximal de niveaux imbriqués de répertoire : 8 niveaux
- Nombre d'albums/dossiers : 99 maximum
- Nombre de pages/titres : 999 maximum
- ID3 tag v2.0 ou version supérieure
- Nom de fichier en Uicode UTF8 (longueur maximum : 128 bytes)

Le système ne lira ou n'acceptera pas ce qui suit :

- Les albums vides : un album vide est un album ne contenant pas de fichiers MP3/WMA et ne sera pas affiché sur l'écran.
- Les fichiers de format non accepté sont ignorés. Ce qui signifie par exemple : Des fichiers en Word.doc ou des fichiers MP3 avec l'extension .dfl sont ignorés et ne seront pas lus.
- AAC, WAV, PCM fichiers audio
- Les fichiers WMA protégés DRM.
- Fichiers WMA en Lossless

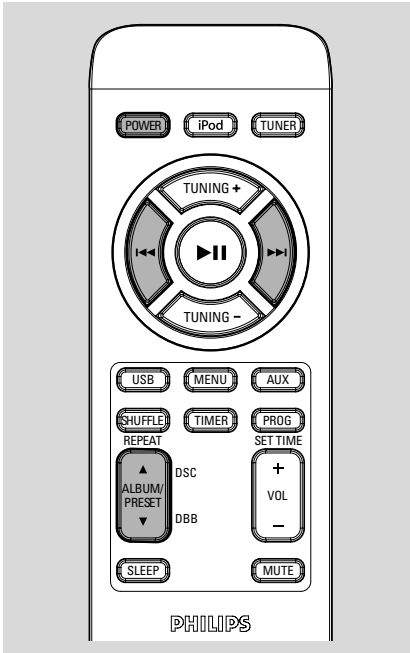

Réglage d'horloge

L'horloge utilise le mode 24 heures.

IMPORTANT!

– Pour mettre l'horloge en mode d'économie d'énergie, maintenez enfoncée la touche **POWER** de l'appareil pendant au moins 3 secondes de façon à passer en mode veille normal. Ensuite, suivez la procédure ci-dessous :

- 1 En mode d'attente, appuyez sur **PROG/SET TIME** pendant plus de 3 secondes.
→ Les chiffres de l'horloge clignotent.
- 2 Appuyez sur **ALBUM/PRESET ▲▼** pour régler les minutes.
- 3 Appuyez sur **◀◀▶▶** pour régler les heures.
- 4 Appuyez sur **PROG/SET TIME** pour confirmer l'heure.

Réglage du programmeur

Vous pouvez uniquement régler le programmeur en mode veille.

Réveillez-vous avec la musique de votre iPod/périphérique USB ou avec la radio FM. L'heure de l'horloge doit être réglée avant d'utiliser le réveil.

- 1 Appuyez sur **TIMER** pendant plus de deux

secondes pour accéder au mode de réglage du réveil.

→ **▲** s'affiche.

→ Les chiffres de l'horloge clignotent.

→ "Error" s'affiche brièvement si vous n'avez pas réglé l'heure de l'horloge.

- 2 Appuyez sur **TUNING +/-** pour régler les minutes.
- 3 Appuyez sur **◀◀▶▶** pour régler les heures.
- 4 Appuyez sur **iPod, TUNER** ou **USB** pour sélectionner la source audio.
- 5 Appuyez sur **TIMER** pour confirmer votre réglage.

→ L'heure s'affiche à nouveau à l'écran.

Remarque :

Le mode **TUNER** est la source par défaut si :

– Votre périphérique **USB** ne contient pas de fichiers **MP3** ou **WMA**.

– Vous avez oublié de connecter un périphérique **USB**.

– Vous avez oublié de connecter votre **iPod**.

Arrêt du réveil

- Pour annuler l'alarme, appuyez sur **TIMER** en mode de veille ou lecture.
→ L'icône **▲** s'affiche si l'alarme est activée, et disparaît dans le cas contraire.

Réglage du minuteur de mise en veille

La minuterie à rebours permet de mettre l'équipement automatiquement hors service après une période de temps préréglée.

- 1 Appuyez à plusieurs reprises sur **SLEEP** de la télécommande.
→ Les réglages sont les suivants (temps en minutes):
120 → 90 → 60 → 30 → 15 → OFF ...
→ **SLEEP** disparaît.
- 2 Pour afficher le délai restant avant l'arrêt programmé, appuyez sur **SLEEP**.

Note:

– Si vous appuyez à nouveau sur **SLEEP**, le délai d'arrêt programmé passe à l'option précédente, plus courte.

Pour désactiver le temporisateur de mise en veille

- Appuyez à plusieurs reprises sur **SLEEP** jusqu'à ce que "OFF" s'affiche, ou appuyez sur le bouton **Power**.

Lecteurs iPod compatibles

- La station d'accueil pour baladeur est compatible avec tous les modèles d'iPod Apple existants avec connecteur 30 broches.

Sélection de l'adaptateur pour station d'accueil adéquat

- Inlus: quatre adaptateurs pour les différents modèles d'iPod, notamment iPod touch (8 Go, 16 Go), iPod classic (80 Go, 160 Go), iPod nano 3ème génération (4 Go, 8 Go), iPod 5ème génération (30 Go, 60 Go, 80 Go), iPod nano 2ème génération (2 Go, 4 Go, 8 Go) et iPod nano 1ère génération (1 Go, 2 Go, 4 Go).

Utilisation des adaptateurs pour station d'accueil

- Avant de brancher votre lecteur sur la station d'accueil, connectez l'adaptateur à la station d'accueil afin d'assurer une connexion fiable du lecteur.

Lecture d'un baladeur iPod

- 1 Placez correctement votre iPod sur la station d'accueil. Assurez-vous que l'adaptateur pour station d'accueil est compatible.
- Assurez-vous que l'iPod est allumé avant de sélectionner la source iPod.
- 2 Appuyez plusieurs fois sur la touche **iPod** de la télécommande pour sélectionner la source iPod. → L'icône  de la station d'accueil pour iPod s'affiche.
- 3 La lecture démarre automatiquement. Les fonctions de lecture, de passage à la piste suivante, de recherche rapide et de pause sont accessibles sur l'appareil et la télécommande.

Chargement de la batterie de l'iPod à l'aide de la station d'accueil

- En mode iPod, placez directement votre iPod sur la station d'accueil pour le charger.

Remarque :

– À des fins d'ÉCONOMIE D'ÉNERGIE, la recharge de votre iPod et de votre périphérique USB N'EST PAS PRISE EN CHARGE lorsque l'unité principale est en Mode veille Éc

Spécifications

AMPLIFICATEUR

Puissance de sortie 50W+2 x 25W
Rapport signal/bruit ≥ 70 dBA
Réponse en fréquence . 50 Hz – 20 KHz, ± 3 dB
Sensibilité d'entrée AUX 0.5V (max. 2V)

CAISSON DE BASSES

Réponse en fréquence 50 Hz – 1KHz
Impédance 8 Ω
Puissance nominale 50W

TWEETER

Réponse en fréquence 160 Hz – 16 KHz
Impédance 4 Ω
Puissance nominale 2 x 25W

SYNTONISEUR

Fréquence FM 87.5 – 108 MHz
Sensibilité à 75 Ω
– FM 20dBf
Distorsion harmonique totale $\leq 1\%$
Réponse de fréquence
– FM 63 – 6000 Hz
Rapport signal/bruit
– FM ≥ 50 dBA

Lecteur de USB

USB 12Mb/s, V1.1
..... vous pouvez lire fichiers CDDA/MP3/WMA
Nombre d'albums/dossiers 99 maximum
Nombre de plages/titres 999 maximum

GÉNÉRALITÉS

Puissance CA 220-240V / 50-60 Hz
Dimensions (l x h x p) . 300 x 300 x 1024 (mm)
Poids 10.1 kg
Consommation de puissance en attente ... <7W

Les caractéristiques et l'apparence externe sont susceptibles d'être modifiées sans préavis.

ATTENTION

N'ouvrez pas l'appareil en raison des risques d'électrocution! Vous ne devez en aucun cas tenter de réparer vous-même l'appareil car la garantie serait alors invalidée.

En cas de problème, contrôlez au préalable les points ci-dessous avant de faire réparer l'appareil. Si vous ne parvenez pas à résoudre le problème en suivant ces conseils, consultez votre revendeur ou votre centre de service après-vente.

Problème	Solution
“NO USB” s’affiche.	<ul style="list-style-type: none"> ✓ Connectez un périphérique USB.
Mauvaise réception radio.	<ul style="list-style-type: none"> ✓ Le signal est trop faible, réglez l'antenne ou connectez une antenne extérieure pour améliorer la réception. ✓ Eloignez l'appareil du téléviseur ou du magnétoscope.
Tous les boutons sont sans effet.	<ul style="list-style-type: none"> ✓ Débranchez puis rebranchez le cordon secteur puis remettez la chaîne en marche.
Pas de son ou son de mauvaise qualité.	<ul style="list-style-type: none"> ✓ Réglez le volume. ✓ Vérifiez si les hauts-parleurs sont correctement branchés.
La télécommande ne fonctionne pas correctement.	<ul style="list-style-type: none"> ✓ Sélectionnez la source (par exemple TUNER, avant d'appuyer sur le bouton de fonction (par exemple ▲/▼, ◀◀/▶▶)). ✓ Réduisez la distance par rapport à la chaîne. ✓ Installez de pile en respectant la polarité indiquée (signes +/-). ✓ Remplacez la pile. ✓ Dirigez la télécommande vers le capteur de la chaîne.
Le réveil ne fonctionne pas.	<ul style="list-style-type: none"> ✓ Réglez correctement l'horloge. ✓ Appuyez sur TIMER pour mettre le temporisateur en marche.
Le réglage de l'horloge et du temporisateur est effacé.	<ul style="list-style-type: none"> ✓ Il s'est produit une panne de courant ou le cordon secteur a été débranché. Réglez de nouveau l'horloge et le temporisateur.

Meet Philips at the Internet
<http://www.philips.com>

English

Français

Español

Deutsch

Nederlands

Italiano

Svenska

Dansk

Suomi

Português

Ελληνικά

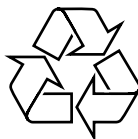

DC570

