

Register your product and get support at  
[www.philips.com/welcome](http://www.philips.com/welcome)

PET741D/12



---

EN User manual

FR Mode d'emploi

---

DA Brugervejledning

IT Manuale utente

---

DE Benutzerhandbuch

NL Gebruiksaanwijzing

---

ES Manual del usuario

SV Användarhandbok

---

**PHILIPS**

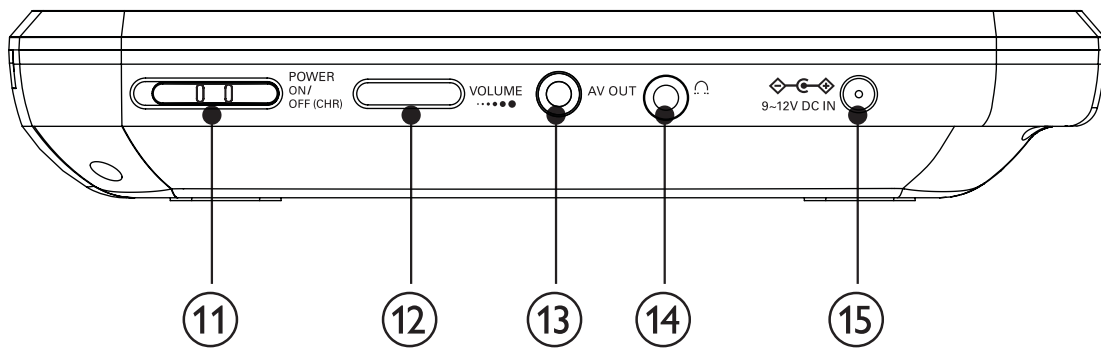
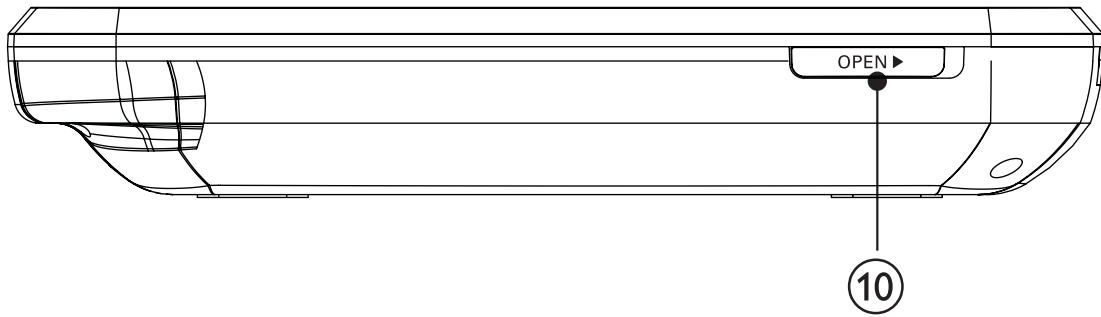
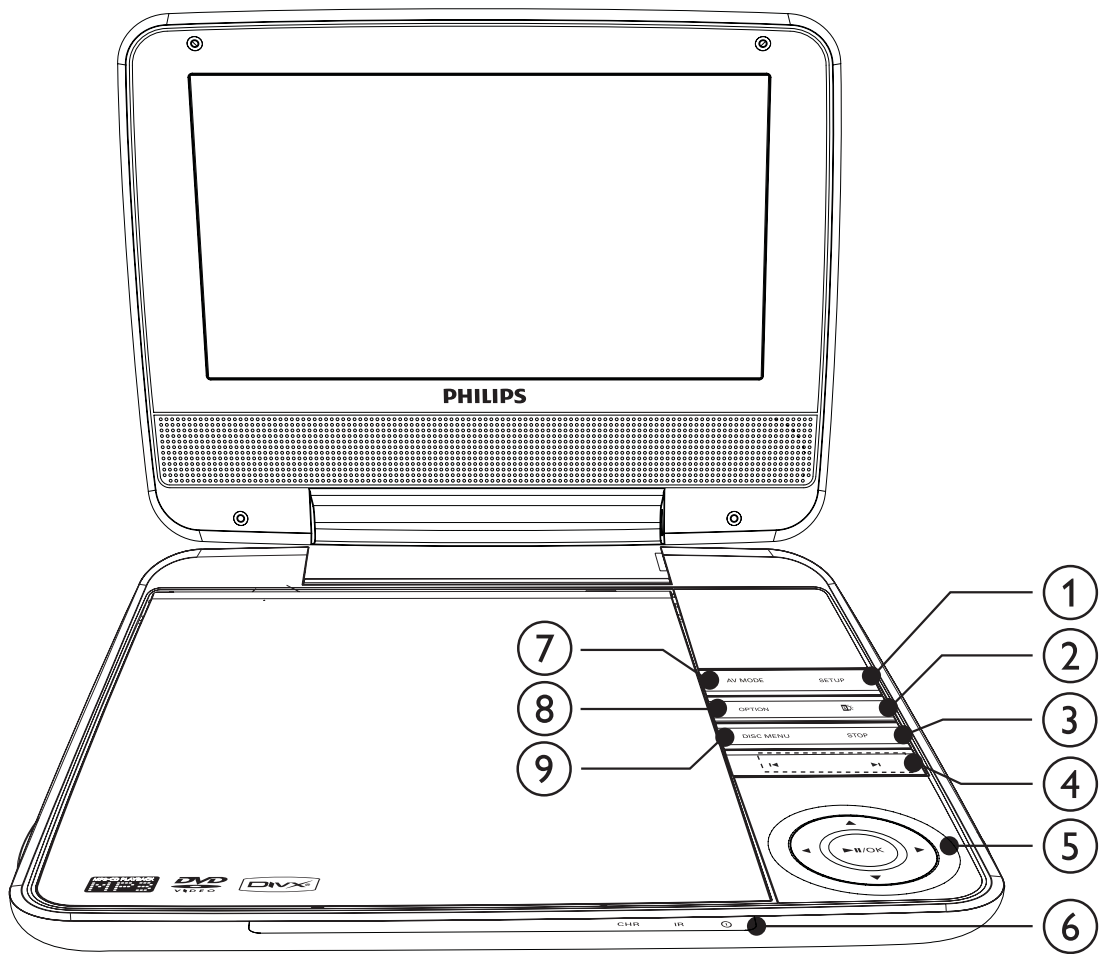

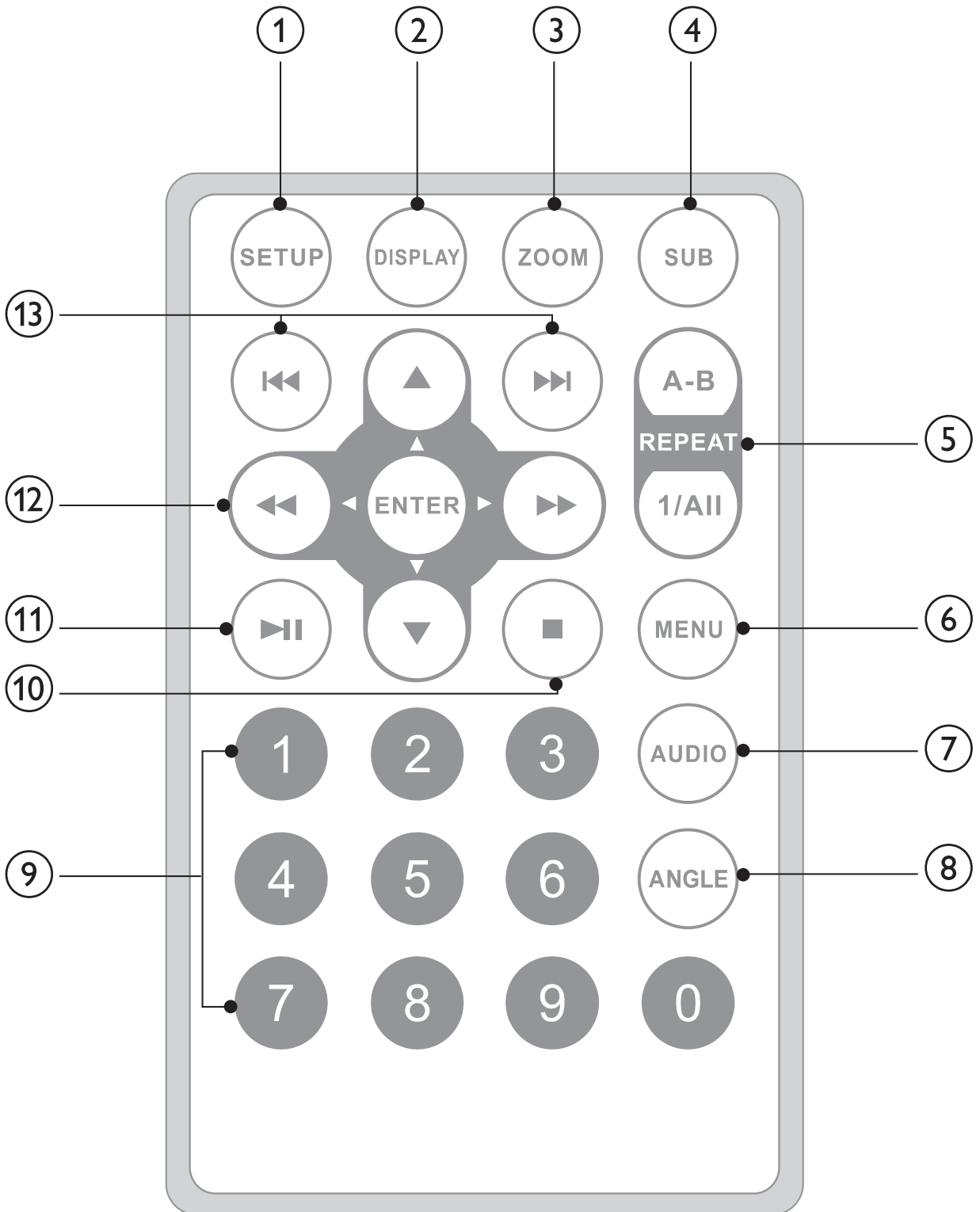

# Table des matières

---

<b>1</b>	<b>Important</b>	2
	Consignes de sécurité importantes	2
	Avertissement	4
<b>2</b>	<b>Votre lecteur de DVD portable</b>	6
	Introduction	6
	Contenu de l'emballage	6
	Présentation de l'unité principale	7
	Présentation de la télécommande	8
<b>3</b>	<b>Guide de démarrage</b>	9
	Chargement de la batterie	10
	Installation de la pile de la télécommande	10
	Connexion d'un équipement auxiliaire	11
<b>4</b>	<b>Utilisation du lecteur</b>	12
	Mise sous tension	12
	Sélection d'une langue OSD	12
	Lecture de disques	12
	Options de lecture	13
	Réglage de la luminosité du rétroéclairage de l'écran	13
<b>5</b>	<b>Réglage des paramètres</b>	14
<b>6</b>	<b>Informations sur le produit</b>	15
<b>7</b>	<b>Dépannage</b>	16

# 1 Important

---

## Consignes de sécurité importantes

- ① Lisez attentivement ces consignes.
  - ② Conservez soigneusement ces consignes.
  - ③ Tenez compte de tous les avertissements.
  - ④ Respectez toutes les consignes.
  - ⑤ N'utilisez pas cet appareil à proximité d'une source d'eau.
  - ⑥ Nettoyez l'appareil avec un chiffon sec uniquement.
  - ⑦ N'obstruez pas les orifices de ventilation. Installez l'appareil conformément aux consignes du fabricant.
  - ⑧ N'installez pas l'appareil à proximité de sources de chaleur telles que des radiateurs, registres de chaleur, poêles ou autres appareils (incluant les amplificateurs) produisant de la chaleur.
  - ⑨ Évitez de marcher sur le cordon d'alimentation ou de le pincer, notamment au niveau des fiches, des prises de courant et de son point de sortie sur l'appareil.
  - ⑩ Utilisez uniquement les pièces de fixation/accessoires spécifié(e)s par le fabricant.
  - ⑪ Utilisez uniquement l'appareil avec le chariot, le socle, le trépied, le support ou la table spécifié(e) par le fabricant ou vendu(e) avec l'appareil. Lorsque vous utilisez un chariot, prenez garde à ne pas le faire basculer avec l'appareil lorsque vous le déplacez. Vous risqueriez de vous blesser.
- 
- ⑫ Débranchez cet appareil en cas d'orage ou pendant les longues périodes d'inutilisation.
  - ⑬ Confiez toutes les tâches de maintenance à un personnel qualifié. Des travaux de maintenance sont nécessaires en cas d'endommagement de l'appareil : par exemple, endommagement du cordon d'alimentation ou de la fiche, déversement de liquide ou chute d'objets à l'intérieur de l'appareil, exposition de l'appareil à la pluie ou à l'humidité, dysfonctionnement ou chute de l'appareil.
  - ⑭ Votre appareil ne doit pas être exposé aux fuites goutte à goutte ou aux éclaboussures.

- ⑮ Ne placez pas d'objets susceptibles d'endommager votre appareil à proximité de celui-ci (par exemple, objets remplis de liquide ou bougies allumées).
- ⑯ Ce produit peut contenir du plomb et du mercure. La mise au rebut de ces substances peut être réglementée afin de préserver l'environnement. Pour plus d'informations sur le traitement ou le recyclage des produits, veuillez contacter les autorités locales ou l'Electronic Industries Alliance à l'adresse [www.eiae.org](http://www.eiae.org).



### Avertissement

- Ne retirez jamais le boîtier de cet appareil.
- Ne graissez jamais aucun composant de cet appareil.
- Ne posez jamais cet appareil sur un autre équipement électrique.
- Conservez cet appareil à l'abri des rayons du soleil, des flammes nues et de toute source de chaleur.
- Ne regardez jamais le rayon laser émis par l'appareil.
- Veillez à maintenir un accès facile au cordon d'alimentation, à la fiche ou à l'adaptateur pour débrancher l'appareil.

## Sécurité d'écoute

### Écoutez à un volume modéré.

- L'utilisation des écouteurs à un volume élevé peut entraîner des pertes auditives. Ce produit peut générer un volume sonore capable de détériorer les fonctions auditives d'un individu aux facultés normales, même en cas d'exposition inférieure à une minute. Les niveaux sonores élevés sont destinés aux personnes ayant déjà subi une diminution de leurs capacités auditives.
- Le son peut être trompeur. Au fil du temps, votre niveau de confort auditif s'adapte à des volumes plus élevés. Après une écoute prolongée, un niveau sonore élevé et nuisible à vos capacités auditives pourra vous sembler normal. Pour éviter cela, réglez le volume à un niveau non nuisible assez longtemps pour que votre ouïe s'y habitue et ne le changez plus.

### Pour définir un volume non nuisible :

- Réglez le volume sur un niveau peu élevé.
- Augmentez progressivement le volume, jusqu'à ce que vous puissiez entendre le son confortablement et clairement, sans distorsion.

### **Limitez les périodes d'écoute :**

- Une exposition prolongée au son, même à des niveaux normaux et non nuisibles, peut entraîner des pertes auditives.
- Veillez à utiliser votre équipement de façon raisonnable et à interrompre l'écoute de temps en temps.

### **Veillez à respecter les recommandations suivantes lors de l'utilisation de vos écouteurs.**

- Écoutez à des volumes raisonnables pendant des durées raisonnables.
- Veillez à ne pas régler le volume lorsque votre ouïe est en phase d'adaptation.
- Ne réglez pas le volume de sorte que vous n'entendiez plus les sons de votre environnement.
- Faites preuve de prudence dans l'utilisation des écouteurs ou arrêtez l'utilisation dans des situations potentiellement dangereuses. N'utilisez pas les écouteurs lorsque vous conduisez ou que vous êtes en vélo, sur un skate, etc. : cette utilisation peut s'avérer dangereuse sur la route et est illégale dans de nombreuses régions.

---

## **Avertissement**

Toute modification apportée à cet appareil qui ne serait pas approuvée expressément par Philips Consumer Lifestyle peut invalider l'habilitation de l'utilisateur à utiliser l'appareil.

Ce produit est conforme aux spécifications d'interférence radio de la Communauté Européenne.



Ce produit est conforme aux spécifications des directives et des normes suivantes : 2004/108/EC, 2006/95/EC.

### **Informations sur l'environnement**

Tout emballage superflu a été évité. Nous avons fait notre possible pour permettre une séparation facile de l'emballage en trois matériaux : carton (boîte), polystyrène moussé (amortisseur de chocs) et polyéthylène (sacs, feuille protectrice en mousse).

Votre appareil se compose de matériaux recyclables et réutilisables à condition d'être démontés par une entreprise spécialisée. Respectez les réglementations locales pour vous débarrasser des emballages, des piles usagées et de votre ancien équipement.

## Recyclage

Votre produit a été conçu et fabriqué avec des matériaux et des composants de haute qualité pouvant être recyclés et réutilisés.



La présence du symbole de poubelle barrée indique que le produit est conforme à la directive européenne 2002/96/CE:



Ne jetez pas ce produit avec les ordures ménagères ordinaires.

Renseignez-vous sur les dispositions en vigueur dans votre région concernant la collecte séparée des appareils électriques et électroniques. La mise au rebut correcte de l'ancien produit permet de préserver l'environnement et la santé.

Votre produit contient des piles relevant de la Directive européenne 2006/66/EC qui ne doivent pas être mises au rebut avec les déchets ménagers.

Lorsque le symbole de poubelle sur roues barrée accompagné du symbole chimique « Pb » figure sur un produit, cela signifie que les piles contenues dans ce produit relèvent de la directive sur le plomb :



Pb

Renseignez-vous sur les réglementations locales concernant la collecte séparée des piles. La mise au rebut citoyenne de votre produit usagé permet de protéger l'environnement et la santé.

Confiez toujours votre produit à un professionnel pour retirer la batterie intégrée.

La réalisation de copies non autorisées de contenu protégé contre la copie, notamment de programmes informatiques, fichiers, diffusions et enregistrement



Be responsible  
Respect copyrights

sonores, peut représenter une violation de droits d'auteur et une infraction à la loi. Cet appareil ne doit en aucun cas être utilisé à de telles fins.

L'enregistrement et la reproduction de tout élément peuvent être soumis à un accord préalable. Reportez-vous au Copyright Act 1956 (Loi de 1956 sur les droits d'auteurs) et aux Performer's Protection Acts 1958 to 1972 (Loi sur la protection des auteurs de 1963 et 1972) pour plus d'informations.

DivX®, DivX Certified et les logos associés sont des marques déposées de DivX Networks, Inc et sont utilisés sous licence.



Cet appareil présente l'étiquette suivante :





## 2 Votre lecteur de DVD portable

Félicitations pour votre achat et bienvenue dans le monde de Philips ! Pour profiter pleinement de l'assistance offerte par Philips, enregistrez votre produit à l'adresse suivante : [www.philips.com/welcome](http://www.philips.com/welcome).

---





### Introduction

Ce lecteur de DVD portable lit des disques vidéo numériques conformes à la norme DVD universelle. Il vous permet de visionner des films en bénéficiant d'un son multicanal ou stéréo et d'une qualité visuelle de niveau cinéma (en fonction du disque et de la configuration de lecture).

Vous pouvez également sélectionner la bande son, la langue de sous-titrage et changer l'angle de vue (en fonction du DVD). De plus, vous pouvez restreindre la lecture de disques déconseillés aux enfants.

Le lecteur de DVD lit les types de disque suivants (y compris les CD-R, CD-RW, DVD±R et DVD±RW) :

---

	DVD vidéo
	CD vidéo
	CD audio
	CD MP3
	DivX
	Disques contenant des fichiers JPEG

---

### Contenu de l'emballage

Vérifiez et identifiez les différentes pièces contenues dans l'emballage :

- Lecteur de DVD portable
- Télécommande

- Adaptateur secteur; DSA-9W-09 F (DVE) ou AY4132 (Philips)
- Adaptateur allume-cigare
- Câbles AV
- Manuel d'utilisation
- Guide de mise en route

---

## Présentation de l'unité principale (voir page 4)

### ① SETUP

- Permet d'accéder au menu de configuration système ou de le quitter.

### ②

- Permet de régler la luminosité du rétroéclairage de l'écran.

### ③ STOP

- Arrête la lecture du disque.

### ④

- Permet de passer au titre, au chapitre ou à la piste précédent(e)/suivant(e).

### ⑤

- Pour naviguer dans le menu.



- Permet d'effectuer une recherche avant/arrière à vitesse variable.



- Pour confirmer une saisie ou une sélection.
- Permet de démarrer, suspendre ou reprendre la lecture du disque.

### ⑥ CHR/IR/Ⓢ

- Voyant de charge/Capteur de télécommande/Voyant d'alimentation

### ⑦ AV MODE

- Permet de désactiver l'affichage du panneau avant lorsque le lecteur est connecté à un téléviseur.

### ⑧ OPTION

- Pour accéder aux options relatives à l'activité ou à la sélection en cours.

### ⑨ MENU

- Pour les DVD, permet d'accéder au menu du disque ou de le quitter.

- Pour les VCD, permet d'activer ou de désactiver le mode PBC (contrôle de lecture).
- Pour les VCD version 2.0 ou les SVCD avec le mode PBC activé, permet de revenir au menu en cours de lecture.

**⑩ OPEN▶**

- Permet d'ouvrir le logement du disque.

**⑪ POWER ON/OFF**

- Permet d'allumer/éteindre le lecteur de DVD.

**⑫ VOLUME.....•**

- Pour augmenter ou diminuer le volume.

**⑬ **

- Prise casque

**⑭ AV OUT**

- Sortie audio/vidéo

**⑮ DC IN**

- Power supply socket

## Présentation de la télécommande (voir page 5)

**① SETUP**

- Permet d'accéder au menu de configuration et de le quitter.

**② DISPLAY**

- Permet d'afficher les informations de lecture.

**③ ZOOM**

- Permet d'effectuer un zoom avant ou arrière.

**④ SUB**

- Permet de sélectionner la langue de sous-titrage du DVD.

**⑤ A-B REPEAT**

- Permet de marquer la section à répéter.

**REPEAT 1/ALL**

- Permet de répéter un chapitre, une piste ou un titre.

**⑥ MENU**

- Pour les DVD, permet d'accéder au menu du disque et de le quitter.
- Pour les VCD, permet d'activer ou de désactiver le mode PBC (contrôle de lecture).

### ⑦ AUDIO

- Pour les DVD, sélectionnez une langue audio.
- Pour les VCD, sélectionnez un mode audio.

### ⑧ ANGLE

- Permet de sélectionner un autre angle de vue dans un film sur DVD.

### ⑨ Numeric Keypad 0 - 9

- Permet de saisir des chiffres.

### ⑩ ■

- Arrête la lecture du disque.

### ⑪ ▶||

- Permet de démarrer, suspendre ou reprendre la lecture du disque.

### ⑫ ▲, ▼, ◀◀, ▶▶

- Permet de déplacer le curseur vers le haut, le bas, la gauche et la droite.



- Permet d'effectuer une recherche avant/arrière à vitesse variable.

### ENTER

- Pour confirmer une saisie ou une sélection.

### ⑬ |◀◀, ▶▶|

- Permet de passer au chapitre, à la piste ou au titre précédent(e)/ suivant(e).

## 3 Guide de démarrage



### Attention

- Utilisez les commandes conformément aux consignes de ce manuel d'utilisation.

Les instructions fournies dans ce chapitre doivent être suivies dans l'ordre énoncé.

Si vous contactez Philips, vous devrez fournir les numéros de modèle et de série de votre player. Les numéros de série et de modèle sont indiqués à l'bottom de votre player. Notez ces numéros ici :

N° de modèle \_\_\_\_\_

N° de série \_\_\_\_\_

---

# Chargement de la batterie



## Attention

- Risque d'endommagement du produit ! Vérifiez que la tension d'alimentation correspond à la valeur de tension imprimée sous le lecteur.
- Utilisez uniquement l'adaptateur secteur fourni pour charger la batterie.



## Remarque

- La plaque signalétique est située sous le lecteur.
- Le lecteur de DVD peut être chargé en mode hors tension uniquement.

- 1 Réglez l'interrupteur **POWER ON/OFF** sur la position **OFF**.
- 2 À l'aide de l'adaptateur secteur fourni, branchez le lecteur sur la prise secteur.

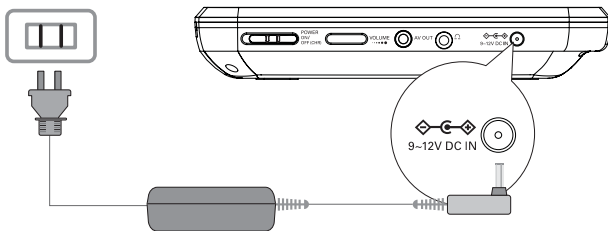

- ↳ Le voyant de charge est allumé. Une charge complète de la batterie prend environ 4,5 heures.
- ↳ Lorsque la batterie est entièrement chargée, le voyant de charge s'éteint.

---

# Installation de la pile de la télécommande



## Attention

- Risque d'explosion ! Tenez les piles à l'abri de toute source de chaleur, des rayons du soleil ou du feu. Ne les jetez jamais au feu.
- Risque d'impact sur l'autonomie des piles ! Ne mélangez jamais plusieurs marques ou types de piles.
- Risque d'endommagement du produit ! Retirez les piles de la télécommande si vous ne l'utilisez pas pendant une longue durée.
- Produits contenant du perchlorate : une manipulation particulière peut être requise. Voir [www.dtsc.ca.gov/hazardouswaste/perchlorate](http://www.dtsc.ca.gov/hazardouswaste/perchlorate).

## Avant la première utilisation :

- 1 Retirez la languette de protection de la pile de la télécommande pour lui permettre de fonctionner.

## Pour remplacer la pile de la télécommande :

- 1 Ouvrez le compartiment des piles.
- 2 Insérez 1 pile CR2025 en respectant la polarité (+/-) indiquée.
- 3 Refermez le compartiment des piles.

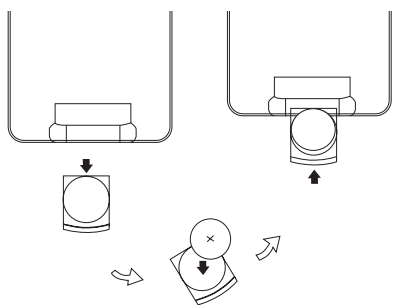

---

## Connexion d'un équipement auxiliaire



### Attention

- Éteignez votre lecteur avant de le connecter à tout équipement auxiliaire.

Vous pouvez connecter le lecteur à un téléviseur ou à un amplificateur pour lire un DVD ou un disque de karaoké.

Raccordez les câbles AV (le câble AV connecté au téléviseur n'est pas fourni) aux prises en fonction des couleurs : branchez le câble jaune sur la prise vidéo jaune et le câble rouge/blanc sur les prises audio rouge/blanche.

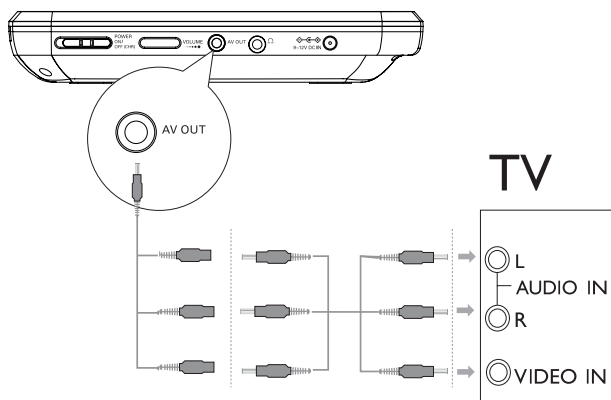



## Conseil

- Pour économiser de l'énergie, appuyez sur **AV MODE** pour désactiver l'affichage du panneau avant.

# 4 Utilisation du lecteur

---

## Mise sous tension

Réglez l'interrupteur **POWER ON/OFF** sur la position **ON**.

↳ Le voyant **PWR** est allumé.

## Sélection d'une langue OSD

Vous pouvez sélectionner une langue différente pour le texte affiché à l'écran.

- 1 Appuyez sur **SETUP**.  
↳ Le menu de configuration s'affiche.



- 2 Sélectionnez [-- Page Réglage généraux --] > [Langue OSD].
- 3 Appuyez sur ► pour sélectionner une option.
- 4 Appuyez sur ► **II/OK** pour confirmer.
- 5 Appuyez sur **SETUP** pour quitter le menu.

## Lecture de disques

- 1 Faites glisser le bouton **OPEN►** du lecteur.
- 2 Insérez le disque, face imprimée orientée vers le haut.
- 3 Refermez le logement du disque.  
↳ La lecture démarre automatiquement. Si rien ne se produit, appuyez sur ► **II/OK**.

- Si un menu s'affiche, sélectionnez une option, puis appuyez sur ► **II** / **OK** pour démarrer la lecture.
- Pour suspendre la lecture, appuyez sur ► **III** / **OK**. Appuyez de nouveau sur ce bouton pour reprendre la lecture.
- Pour arrêter la lecture, appuyez deux fois sur **STOP** ■.
- Pour sélectionner l'option suivante ou précédente, appuyez sur ◀ ou ▶.
- Pour effectuer une recherche vidéo ou audio, appuyez sur ◀ ou ▶ une ou plusieurs fois.

---

## Options de lecture

**1** Pendant la lecture, appuyez sur **OPTION** pour sélectionner certaines options de lecture.

Pour les DVD

- [Doublage]
- [S-Titre]
- [Répéter]
- [Aff heure]

Pour les VCD

- [Doublage]
- [Répéter]
- [Aff heure]

Pour les CD audio

- [Répéter Unique]
- [Répéter Dossier]
- [Désact. Répét.]

Pour les CD JPEG

- [Répéter Unique]
- [Répéter Dossier]

**2** Suivez les instructions à l'écran

---

## Réglage de la luminosité du rétroéclairage de l'écran



### Remarque

- Vous pouvez régler la luminosité du rétroéclairage de l'écran en fonction des conditions d'éclairage.



Pendant la lecture, appuyez plusieurs fois sur **B** pour sélectionner une option.

- [Atténué]
- [Normal]
- [Lumineux]



### Conseil

- Pour obtenir la plus longue durée de lecture, sélectionner [Atténué].
- Pour obtenir la meilleure qualité d'affichage, sélectionner [Lumineux].

## 5 Réglage des paramètres

Pour profiter de toutes les options de lecture, utilisez **SETUP** pour affiner vos réglages.

- 1 Appuyez sur **SETUP**.  
↳ Le menu de configuration s'affiche à l'écran.
- 2 Appuyez sur **▲▼** pour sélectionner une option, puis sur **▶||/OK** pour confirmer.

### [-- Page Réglage généraux --]

[Langue OSD]	Permet de sélectionner la langue d'affichage à l'écran
[Économ.Écran]	Permet d'activer/de désactiver l'économiseur d'écran.
[Reprendre]	Permet de commencer la lecture à l'endroit où elle avait été arrêtée.
[Marque Angle]	Permet de sélectionner les options d'affichage multi-angles.

### [-- Page Config. de l'affichage --]

[Lumineux]	Permet de régler la luminosité de l'écran.
[Contraste]	Permet de régler le contraste de l'écran.
[Affichage à l'écran]	Permet de sélectionner le rapport d'affichage.

### [-- Page Config. durée de vie de la batterie --]

[Rétroéclairage LCD]	Permet de régler le niveau de luminosité par défaut du rétroéclairage de l'écran.
----------------------	---

[-- Page favoris --]	
[Doublage]	Permet de sélectionner une langue audio.
[DVD S-Titre]	Permet de sélectionner la langue de sous-titrage du DVD.
[DivX S-Titre]	Permet de sélectionner la langue de sous-titrage du DivX.
[Menu Disque]	Permet de sélectionner la langue du menu du disque.
[Parental]	Permet de sélectionner le contrôle parental.
[Mot de passe]	Permet de modifier le mot de passe (3308 par défaut).
[DivX VOD]	Permet d'obtenir un code d'enregistrement DivX.
[Par Défaut]	Permet de rétablir les paramètres d'origine

3 Appuyez sur ◀ pour revenir au niveau de menu précédent.

4 Appuyez sur **SETUP** pour quitter le menu.

## 6 Informations sur le produit

### Remarque

- Les informations sur le produit sont sujettes à modifications sans notification préalable.

Dimensions	195 x 154 x 38 mm
Poids	0,7 kg
Alimentation	Entrée : 100-240 V - 50/60 Hz - 0,3 A Sortie : CC - 9 V - 1 A
Consommation électrique	9 W
Plage de température de fonctionnement	0-45 °C
Longueur d'onde du laser	650 nm
Système vidéo	NTSC & PAL

Réponse en fréquence	20 Hz - 20 KHz - $\pm 1$ dB
Rapport signal/bruit	$\geq 80$ dB
Distorsion du son + bruit	$\leq -80$ (1 KHz)
Séparation des canaux	$\geq 80$ dB
Gamme dynamique	$\geq 80$ dB
Sortie audio (audio analogique)	Niveau de sortie : 2 V - $\pm 10$ %
Impédance de charge	10 K $\Omega$
Sortie vidéo	Niveau de sortie : 1 V <sub>càc</sub> $\pm 20$ %
Impédance de charge	75 $\Omega$

## 7 Dépannage



### Avertissement

- Risque d'électrocution. Ne retirez jamais le boîtier du lecteur.

Pour que votre garantie reste valide, n'essayez jamais de réparer le système vous-même.

En cas de problème lors de l'utilisation du lecteur, vérifiez les points suivants avant de faire appel au service d'assistance. Si le problème persiste, enregistrez votre lecteur et accédez à l'assistance sur [www.philips.com/welcome](http://www.philips.com/welcome).

### Pas d'alimentation

- Vérifiez que les deux fiches du cordon d'alimentation sont correctement branchées.
- Assurez-vous que la prise secteur est alimentée.
- Vérifiez si la batterie intégrée n'est pas déchargée.

### Absence de son

- Assurez-vous que le câble AV est correctement branché.

### Image déformée

- Nettoyez le disque. Essuyez le disque du centre vers l'extérieur à l'aide d'un chiffon propre, doux et non pelucheux.
- Assurez-vous que le format de sortie vidéo du disque est compatible avec le téléviseur.

- Changez le format de sortie vidéo de manière à ce qu'il soit adapté au téléviseur ou à l'émission.
- La fabrication de l'écran LCD repose sur une technologie de haute précision. Il est toutefois possible que de minuscules points noirs et/ou brillants (rouges, bleus, verts) apparaissent. Ce phénomène est tout à fait normal et ne révèle pas un dysfonctionnement.

### **Lecture du disque impossible**

- Assurez-vous que la face imprimée du disque est orientée vers le haut.
- Nettoyez le disque. Essayez le disque du centre vers l'extérieur à l'aide d'un chiffon propre, doux et non pelucheux.
- Vérifiez si le disque est défectueux en insérant un autre disque.

### **Ne répond pas à la télécommande**

- Assurez-vous que l'espace entre la télécommande et le lecteur ne contient pas d'obstacles.
- À une distance rapprochée, pointez la télécommande directement vers le lecteur.
- Remplacez les piles de la télécommande.
- Le disque ne propose pas la fonction demandée. Reportez-vous aux instructions du disque.

### **Le lecteur chauffe**

- La surface du lecteur chauffe lorsque celui-ci est utilisé pendant une période prolongée. Ce phénomène est normal.

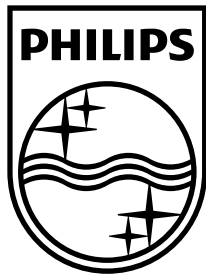

© 2009 Koninklijke Philips Electronics N.V.  
All rights reserved.

