

**XEROX®**

# WorkCentre 3119

## Mode d'emploi

705N00022



© 2006 Xerox Corporation. Tous droits réservés.

Ce mode d'emploi n'est fourni qu'à titre informatif. Toutes les informations communiquées ci-après sont sujettes à modifications sans préavis. Xerox Corporation ne saurait être tenu pour responsable des dommages, directs ou indirects, consécutifs à l'utilisation de ce manuel.

- Workcentre 3119 est un nom de modèle de Xerox Corporation.
- Xerox et le logo Xerox sont des marques de Xerox Corporation.
- IBM et IBM PC sont des marques d'International Business Machines Corporation.
- PCL et PCL 6 sont des marques de Hewlett-Packard Company.
- Microsoft, Windows, Windows 98, Windows Me, Windows 2000 et Windows XP sont des marques déposées de Microsoft Corporation.
- TrueType, LaserWriter et Macintosh sont des marques d'Apple Computer, Inc.
- Les autres noms de produit et de marque sont des marques commerciales de leurs propriétaires respectifs.

# TABLE DES MATIÈRES

## 1. Introduction

Fonctions spéciales .....	1.1
Présentation de l'emplacement des composants .....	1.2

## 2. Prise en main

### Installation de votre appareil

Recherche d'autres informations .....	2.1
Choix d'un emplacement .....	2.2
Installation de la cartouche de toner .....	2.2
Chargement du papier .....	2.3
Connexions .....	2.5
Mise en marche de l'appareil .....	2.5

### Configuration de l'appareil

Structure des menus du panneau de commande .....	2.6
Modification de la langue d'affichage .....	2.6
Utilisation des modes d'économie .....	2.6

### Présentation du logiciel d'impression

Logiciel d'impression fourni .....	2.7
Fonctions des pilotes d'impression .....	2.7
Configuration requise .....	2.8

## 3. Chargement des documents originaux et du papier

Chargement d'un document .....	3.1
Sélection des supports d'impression .....	3.2
Chargement du papier .....	3.5
Réglage du type et du format de papier .....	3.6
Choix d'un emplacement de sortie .....	3.6

## 4. Copie de documents

Copie de documents .....	4.1
Modification des réglages pour chaque copie .....	4.1
Modification des paramètres par défaut .....	4.2
Utilisation des fonctions de copie spéciales .....	4.2
Configuration de l'option de temporisation .....	4.3

## 5. Impression de base

Impression d'un document .....	5.1
Annulation d'une impression .....	5.1

## 6. Numérisation

Principes de base de la numérisation .....	6.1
--	-----

## 7. Commande de cartouche de toner

Cartouches de toner .....	7.1
Comment commander .....	7.1

## 8. Maintenance

Impression de rapports .....	8.1
Effacement de la mémoire .....	8.1
Nettoyage de votre appareil .....	8.1
Entretien de la cartouche de toner .....	8.3
Consommables et pièces de rechange .....	8.4

## 9. Dépannage

Résolution des bourrages papier .....	9.1
Présentation du voyant d'état .....	9.3
Signification des messages d'erreur .....	9.4
Résolution d'autres problèmes .....	9.4

## 10. Spécifications

Spécifications générales .....	10.1
Spécifications du scanner et du photocopieur .....	10.1
Spécifications de l'imprimante .....	10.2

## Informations importantes relatives à la sécurité

Lors de l'utilisation de cet appareil, ayez toujours à l'esprit les recommandations de sécurité suivantes, afin de réduire les risques d'incendie, de décharge électrique et d'autres accidents corporels :

- 1 Lisez attentivement toutes les instructions.
- 2 L'utilisation de tout appareil électrique implique un peu de bon sens.
- 3 Observez toutes les mises en garde et instructions mentionnées sur le produit et dans la documentation qui l'accompagne.
- 4 Si une instruction de fonctionnement semble être en contradiction avec une information relative à la sécurité, tenez compte de cette dernière. Il se peut que vous ayez mal compris l'instruction. Si vous êtes dans l'impossibilité de résoudre cette contradiction, contactez votre distributeur ou votre technicien de maintenance.
- 5 Avant de nettoyer votre appareil, débranchez-le de la prise murale et de la prise téléphonique. N'utilisez aucun détergent liquide ni nettoyant en aérosol. Utilisez uniquement un chiffon humide.
- 6 Ne placez pas l'appareil sur une surface instable. Il pourrait provoquer de sérieux dégâts s'il venait à tomber.
- 7 Votre appareil ne doit en aucun cas être placé sur, à proximité ou au-dessus d'un radiateur, d'un appareil de chauffage, d'un climatiseur ou d'une conduite d'aération.
- 8 Veillez à ce que rien ne soit posé sur le cordon d'alimentation. Ne placez pas votre appareil à un endroit où les cordons pourraient être piétinés.
- 9 Ne branchez pas un trop grand nombre d'appareils électriques sur une même prise murale ou sur une même rallonge. Une prise surchargée réduit les performances et constitue une source potentielle d'incendie et de décharges électriques.
- 10 Veillez à ce qu'aucun animal domestique ne ronges les cordons d'alimentation, de téléphone et d'interface PC.
- 11 N'introduisez jamais d'objet dans les ouvertures du boîtier ou de l'habillage du télécopieur. Il pourrait entrer en contact avec des points de tension électrique dangereux, créant ainsi un risque d'incendie ou de décharge électrique. Ne renversez jamais de liquide sur ou dans le télécopieur.
- 12 Votre appareil comporte peut-être un couvercle assez lourd. Son rôle est d'appuyer sur le document afin de faciliter au maximum la numérisation et/ou l'envoi par télécopie (c'est généralement le cas des appareils à cadre horizontal). Dans ce cas, abaissez le capot après avoir placé le document sur la vitre d'exposition, en accompagnant jusqu'au bout le mouvement de fermeture, jusqu'à ce qu'il soit en position.
- 13 Afin de réduire le risque de décharge électrique, ne démontez en aucun cas votre appareil. Portez-le chez un technicien de maintenance qualifié si une réparation s'avère nécessaire. L'ouverture ou le retrait des capots peut vous exposer à des tensions électriques dangereuses ou à d'autres risques. Un remontage incorrect peut provoquer des décharges électriques une fois l'appareil remis sous tension.
- 14 Débranchez l'appareil des prises téléphonique, PC et murale, puis adressez-vous à un technicien de maintenance qualifié si :
  - Une partie du cordon d'alimentation ou de la prise est endommagée ou mise à nu.
  - Du liquide a été renversé dans l'appareil.
  - L'appareil a été exposé à la pluie ou à l'eau.
  - L'appareil ne fonctionne pas correctement alors que toutes les instructions ont été suivies.
  - L'appareil est tombé ou le boîtier semble détérioré.
  - Les performances de l'appareil se dégradent de façon subite et prononcée.
- 15 N'utilisez que les commandes abordées dans le mode d'emploi. Un mauvais réglage des autres commandes pourrait endommager l'appareil et nécessiter l'intervention d'un technicien de maintenance qualifié pour remettre l'appareil en état de marche.

16 Utilisez le cordon d'alimentation fourni avec votre appareil pour un fonctionnement sûr. Si vous utilisez un cordon de plus de 2 m de long avec un appareil en 110 V, il doit avoir une section d'au moins 16 AWG<sup>a</sup>.

17 CONSERVEZ PRÉCIEUSEMENT CES RECOMMANDATIONS.

## Avertissement relatif à la sécurité laser

Cet appareil est certifié conforme aux spécifications DHHS 21 CFR, chapitre 1, sous-chapitre J pour les produits laser de classe I(1) aux États-Unis, et certifié dans les autres pays comme un produit laser de classe I, conformément aux spécifications IEC 825.

Les produits laser de classe I ne sont pas considérés comme dangereux. Le système laser et l'imprimante sont conçus de manière à interdire tout accès aux rayonnements laser au-dessus d'un niveau de classe I pendant l'exploitation normale, les interventions de maintenance utilisateur, dans les conditions d'utilisation spécifiées.

### ATTENTION !

N'utilisez jamais l'imprimante après avoir retiré le capot protecteur du module laser/scanner. Le faisceau lumineux, bien qu'invisible, pourrait endommager vos yeux.



CAUTION - CLASS 3B LASER RADIATION WHEN OPEN  
AVOID EXPOSURE TO THE BEAM.  
DANGER - LASER RADIATION AVOID DIRECT  
EXPOSURE TO BEAM.

DANGER - RADIATIONS INVISIBLES DU LASER EN CAS  
D'OUVERTURE. EVITER TOUTE EXPOSITION  
DIRECTE AU FAISCEAU.

VORSICHT - UNSICHTBARE LASERSTRAHLUNG, WENN  
ABDECKUNG GEÖFFNET.  
NICHT DEM STRAHL AUSSETZEN.

ATTENZIONE - RADIAZIONE LASER INVISIBILE IN CASO DI  
APERTURA. EVITARE L'ESPOSIZIONE AL FASCIO.

PRECAUCIÓN - RADIACIÓN LASER INVISIBLE CUANDO SE ABRE.  
EVITAR EXPONERSE AL RAYO.

PERIGO - RADIAÇÃO LASER INVISÍVEL AO ABRIR. EVITE  
EXPOSIÇÃO DIRECTA AO FEIXE.

GEVAAR - ONZICHTBARE LASERSTRALEN BIJ GEOPENDE  
KLEP. DEZE KLEP NIET OPENEN.

ADVARSEL - USYNLIG LASERSTRÅLNING VED ÅBNING.  
UNDGÅ UDSAETTELSE FOR STRÅLNING.

ADVARSEL - USYNLIG LASERSTRÅLNING NÅR DEKSEL  
ÅPNES. UNNGÅ EKSPONERING FOR STRÅLEN.

VARNING - OSYNLIG LASERSTRÅLNING NÅR DENNA DEL  
ÄR ÖPPEN. STRÅLEN ÄR FARLIG.

VAROITUS - NÄKYMÄTÖNTÄ LASERSÄTELYÄ AVATTAESSA.  
VARO SUORAA ALTISTUMISTA SÄTEELLE.

注意 - 严禁揭开此盖, 以免激光泄露灼伤  
주의 - 이 덮개를 열면 레이저광에 노출될 수 있으므로  
주의하십시오.

## Consignes de sécurité relatives à l'ozone



En mode d'utilisation normal, cet appareil génère de l'ozone. Cette production ne présente aucun risque pour l'utilisateur. Toutefois, il est préférable d'utiliser l'appareil dans un local correctement aéré.

Pour obtenir des informations complémentaires sur l'ozone et l'environnement, contactez votre distributeur Xerox plus proche.

<sup>a</sup> AWG : American Wire Gauge

## Mode économie d'énergie

Cette imprimante est dotée d'un dispositif perfectionné d'économie d'énergie réduisant la consommation électrique en période d'inactivité.

Lorsque l'imprimante ne reçoit pas de données pendant un certain temps, la consommation électrique est réduite automatiquement.

## Recyclage



Veillez recycler ou jeter les emballages de ce produit dans le respect de l'environnement.

## Mise au rebut correcte de ce produit (équipements électriques et électroniques obsolètes)

(Applicable dans les pays de l'Union européenne et d'autres pays européens disposant d'un système de ramassage séparé)



Le marquage qui figure sur le produit ou sa documentation indique qu'il ne doit pas être jeté avec les autres déchets ménagers à la fin de sa durée de vie. Pour éviter toute atteinte à l'environnement ou à la santé des personnes due à une mise au rebut non contrôlée, veuillez séparer cet appareil des autres déchets et le recycler afin de promouvoir une réutilisation durable des ressources matérielles.

Les particuliers doivent contacter le revendeur chez qui ils ont acheté le produit ou l'administration appropriée pour s'informer sur le lieu et le moyen de recycler cet appareil tout en préservant l'environnement.

Les utilisateurs professionnels doivent contacter leur fournisseur et vérifier les conditions figurant dans le contrat d'achat. Cet appareil ne doit pas être mélangé avec d'autres déchets commerciaux lors de sa mise au rebut.

## Émissions radioélectriques

### Réglementation FCC

Cet appareil est conforme à l'alinéa 15 de la réglementation FCC. Son exploitation ou utilisation est sujette aux deux conditions suivantes :

- Cet appareil ne doit pas provoquer d'interférences nuisibles.
- Cet appareil doit accepter toute interférence reçue, y compris les interférences pouvant provoquer un fonctionnement indésirable.

Ce matériel a été testé et satisfait aux limites s'appliquant aux appareils numériques de classe B, en vertu des dispositions de l'alinéa 15 de la réglementation FCC. Ces limites visent à assurer une protection raisonnable contre les interférences en zone résidentielle. Cet appareil génère, utilise et peut émettre de hautes fréquences radio et, s'il n'est pas installé et utilisé conformément aux instructions, peut provoquer des perturbations dans les communications radio. Il est toutefois possible que son utilisation dans un environnement domestique génère de nombreuses interférences. Le cas échéant, l'utilisateur devra faire le nécessaire pour les éliminer et prendra toutes les dépenses afférentes à sa charge. Si cet appareil provoque des interférences sur la réception radio ou télévision lors de sa mise sous tension et hors tension, essayez de résoudre le problème en adoptant l'une des mesures suivantes :

- Réorientez ou repositionnez l'antenne de réception.
- Éloignez l'équipement et le récepteur.
- Branchez l'appareil sur une prise différente de celle du récepteur.
- Consultez votre distributeur ou un technicien radio/télévision qualifié pour obtenir de l'aide.

**MISE EN GARDE :** Tout changement ou modification effectué sans l'accord exprès du fabricant pourrait annuler la capacité de l'utilisateur à utiliser cet équipement.

### Réglementations canadiennes relatives aux interférences radio

This digital apparatus does not exceed the Class B limits for radio noise emissions from digital apparatus as set out in the interference-causing equipment standard entitled « Digital Apparatus », ICES-003 of the Industry and Science Canada.

Cet appareil numérique respecte les limites de bruits radioélectriques applicables aux appareils numériques de Classe B prescrites dans la norme sur le matériel brouilleur : « Appareils Numériques », ICES-003 édictée par l'Industrie et Sciences Canada.

## Déclaration de conformité CE

### Approbatons et certifications



Le marquage CE apposé sur cet appareil signifie que Xerox Corporation a déclaré l'appareil conforme aux directives 93/68/EEC de l'Union européenne suivantes, éventuellement applicables à partir des dates indiquées :

**1er janvier 1995 :** Directive 73/23/CEE du Conseil de l'UE, harmonisation des lois des États membres relatives aux équipements basse tension.

**1er janvier 1996 :** Directive 89/336/CEE (92/31/CEE) du Conseil de l'UE, harmonisation des lois des États membres relatives à la compatibilité électromagnétique.

**9 mars 1999 :** Directive 1999/5/CE relative à la conformité des équipements radios et des terminaux de télécommunications.

Vous pouvez vous procurer le texte complet de la déclaration, décrivant en détail ces différentes directives et les normes correspondantes, auprès de votre distributeur Xerox Corporation.

## Remplacement de la prise (Royaume-Uni uniquement)

### IMPORTANT

Les fils électriques de cet appareil sont équipés d'une fiche électrique standard de 13 A (BS 1363) et d'un fusible de 13 A. Lorsque vous changez ou examinez le fusible, vous devez remplacer le fusible de 13 A approprié. Vous devez ensuite remplacer le capuchon du fusible. Si vous avez perdu le capuchon du fusible, n'utilisez pas la prise avant d'avoir remplacé un autre capuchon.

Veillez prendre contact avec le détaillant qui vous a vendu l'appareil.

La fiche électrique la plus utilisée au Royaume-Uni est la prise de 13 A. Cependant, certains bâtiments (particulièrement les plus anciens) ne disposent pas de prises de courant de 13 A. Vous devez alors vous procurer un adaptateur approprié. Ne retirez pas la fiche moulée d'origine.

## **AVERTISSEMENT**

**Si vous retirez la fiche moulée, jetez-la immédiatement.**

**Vous ne pourrez pas la reconnecter et vous risquez de recevoir un choc électrique si vous la branchez sur une prise.**

**AVERTISSEMENT IMPORTANT : Cet appareil doit être mis à la terre.**

Le code de couleurs suivant est appliqué aux fils des branchements électriques :

- Vert et jaune : terre
- Bleu : neutre
- Marron : phase

Si les fils de votre système électrique ne correspondent pas aux couleurs indiquées sur la fiche, procédez comme suit :

Connectez le fil vert et jaune à la broche portant la lettre « E », le symbole de mise à la terre, la couleur verte ou les couleurs jaune et verte.

Connectez le fil bleu à la broche signalée par la lettre « N » (neutre) ou par la couleur noire.

Connectez le fil marron à la broche signalée par la lettre « L » ou par la couleur rouge.

Un fusible de 13 A doit être présent dans la fiche, dans l'adaptateur ou sur le tableau électrique.

# 1 Introduction

Merci d'avoir acheté ce produit multifonction **Xerox**. Votre imprimante permet à la fois d'imprimer, de copier et de numériser !

Ce chapitre contient les sections suivantes :

- **Fonctions spéciales**
- **Présentation de l'emplacement des composants**

## Fonctions spéciales

Votre nouvel appareil intègre des fonctions spéciales destinées à améliorer la qualité d'impression. Il offre les avantages suivants :

### Impression rapide et de haute qualité

600 DPI

- Vous pouvez imprimer avec une résolution maximale de **600 x 600 ppp**. Reportez-vous à la **Section Logiciel**.
- Votre appareil imprime jusqu'à 18 ppm<sup>a</sup> sur feuille A4 et jusqu'à 19 ppm sur papier au format Lettre.

### Facilité de gestion du papier

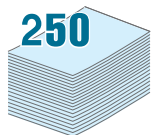

- Le **chargeur manuel** prend en charge le papier ordinaire, le papier à en-tête, les enveloppes, les étiquettes, les transparents, les supports de format personnalisé, les cartes postales et le papier épais.
- Le **bac d'alimentation papier** peut contenir 250 feuilles de papier au format lettre A4.

### Création de documents professionnels

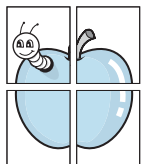

- Impression de **filigranes**. Vous pouvez personnaliser vos documents avec des mots tels que « Confidential ». Reportez-vous à la **Section Logiciel**.
- Impression d'**affiches**. Le texte et les images de chaque page de votre document sont agrandis et imprimés sur plusieurs feuilles de papier qui seront assemblées pour former une affiche. Reportez-vous à la **Section Logiciel**.

<sup>a</sup> page par minute

## Gain de temps et d'argent

- Vous pouvez imprimer plusieurs pages sur une même feuille afin d'économiser le papier.
- Vous pouvez utiliser des formulaires préimprimés et des en-têtes sur du papier ordinaire. Reportez-vous à la **Section Logiciel**.
- Cet appareil permet de réaliser automatiquement des **économies d'énergie** en réduisant considérablement sa consommation lorsqu'il n'est pas utilisé.

## Impression sous différents environnements

- Vous pouvez imprimer sous **Windows 98/Me/2000/XP**.
- Votre appareil est compatible avec différentes versions du système d'exploitation **Linux**.
- Votre appareil est compatible avec différentes versions de système d'exploitation **Macintosh**.
- Votre appareil est équipé d'une interface **USB**.



## Présentation de l'emplacement des composants

Les principaux composants de l'appareil sont indiqués sur l'illustration ci-dessous.

### Vue avant

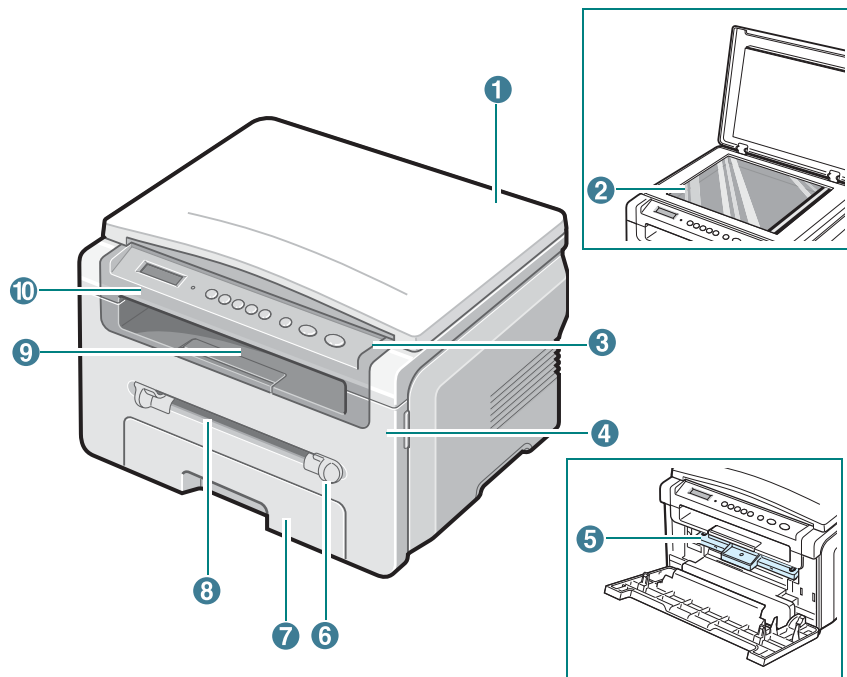

1	couvercle de document	6	guides de chargeur manuel
2	vitre d'exposition	7	bac d'alimentation papier
3	panneau de commande	8	chargeur manuel
4	capot avant	9	bac de sortie
5	cartouche de toner	10	module de numérisation



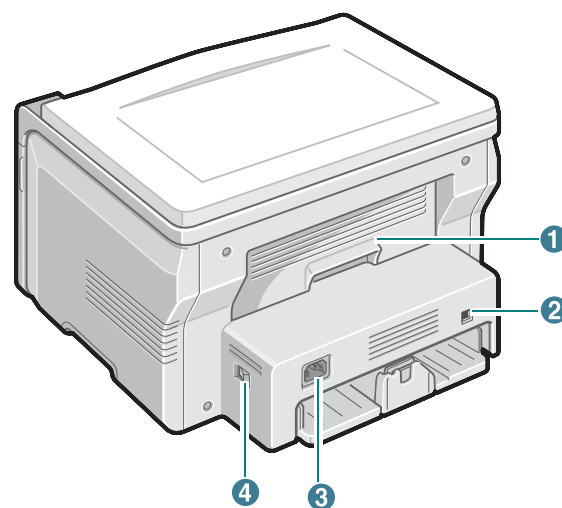



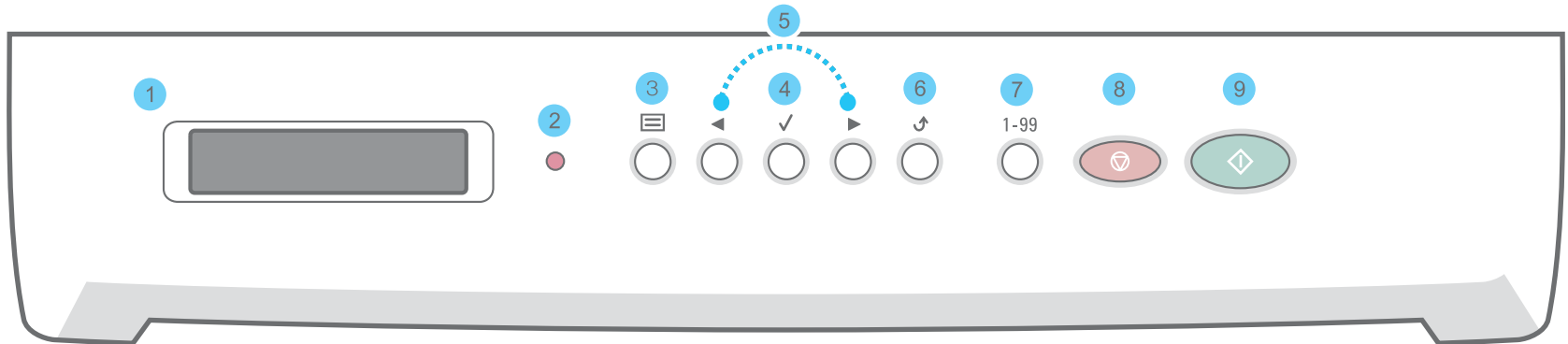

### Vue arrière



1	capot arrière	3	prise d'alimentation
2	port USB	4	bouton marche/arrêt

## Fonctions des touches du panneau de commande



1		Permet d'afficher l'état de la tâche en cours et les messages.
2		Indique l'état de l'appareil. Voir age 9.3.
3		Permet d'accéder aux menus et de les faire défiler.
4		Permet de confirmer la sélection à l'écran.
5		Permet de faire défiler les options du sous-menu sélectionné.
6		Permet de revenir au menu supérieur.
7	1-99	Permet de définir le nombre d'exemplaires à imprimer.
8		Permet d'interrompre une opération à tout moment. En mode veille, permet de supprimer/d'annuler les options de copie, notamment la résolution, le type de document, la taille de la copie et le nombre d'exemplaires.
9		Permet de lancer une tâche.

# 2

## Prise en main

Ce chapitre vous guide pas à pas dans le processus de configuration de votre appareil.

Ce chapitre contient les sections suivantes :

### Installation de votre appareil

- **Choix d'un emplacement**
- **Installation de la cartouche de toner**
- **Chargement du papier**
- **Connexions**
- **Mise en marche de l'appareil**

### Configuration de l'appareil

- **Structure des menus du panneau de commande**
- **Modification de la langue d'affichage**
- **Utilisation des modes d'économie**



### Présentation du logiciel d'impression

- **Logiciel d'impression fourni**
- **Fonctions des pilotes d'impression**
- **Configuration requise**

## Installation de votre appareil

### Recherche d'autres informations

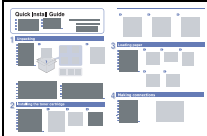
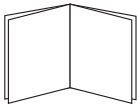
Les ressources suivantes vous proposent, soit à l'écran, soit sous forme imprimée, des informations concernant la configuration et l'utilisation de votre appareil.

<p>Guide d'installation rapide</p> 	<p>Fournit des informations concernant la configuration de l'appareil. Ces instructions doivent être suivies pour l'installation correcte de l'appareil.</p>
<p>Guide d'utilisateur en ligne</p> 	<p>Fournit des instructions étape par étape pour utiliser toutes les fonctions de l'appareil, et contient des informations pour l'entretien et le dépannage, ainsi que pour l'installation des accessoires.</p> <p>Ce guide d'utilisateur contient également la <b>Section Logiciel</b>, qui vous renseigne sur l'impression de documents avec l'appareil sous divers systèmes d'exploitation, et sur l'utilisation des utilitaires fournis.</p> <p><b>REMARQUE :</b> Vous pouvez accéder à des versions du guide d'utilisateur dans d'autres langues à partir du dossier <b>Manuel</b> du CD du pilote d'impression.</p>
<p>Aide du pilote d'impression</p> 	<p>Fournit une assistance au sujet des propriétés du pilote d'impression et des instructions concernant la configuration des propriétés pour l'impression. Pour accéder à un écran d'aide du pilote d'impression, cliquez sur <b>Aide</b> dans la boîte de dialogue des propriétés de l'imprimante.</p>
<p>Site Web Xerox</p>	<p>Si vous avez un accès Internet, vous pouvez obtenir de l'aide, un support technique, des pilotes d'impression, des manuels et des informations de commande à partir du site Web Xerox, <a href="http://www.xerox.com">www.xerox.com</a>.</p>

## Choix d'un emplacement

Installez votre copieur sur un support horizontal et stable en laissant suffisamment d'espace pour la circulation de l'air. Prévoyez un espace supplémentaire pour l'ouverture des capots et des bacs.

Cet emplacement doit être bien aéré et à l'abri de toute exposition directe à la lumière du soleil, ou de toute source de chaleur, de froid et d'humidité. Évitez d'installer votre appareil près du bord de votre plan de travail.

### Espace de dégagement

- **À l'avant** : 482,6 mm (pour permettre le retrait du bac d'alimentation papier)
- **À l'arrière** : 100 mm (pour permettre la ventilation de l'appareil)
- **À droite** : 100 mm (pour permettre la ventilation de l'appareil)
- **À gauche** : 100 mm (pour permettre la ventilation de l'appareil)

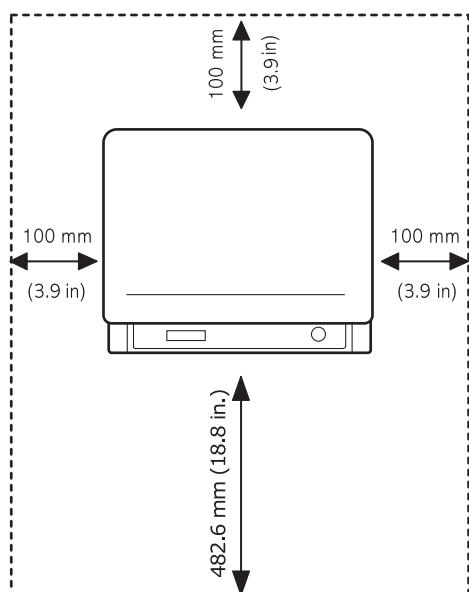

## Installation de la cartouche de toner

- 1 Ouvrez le capot avant.

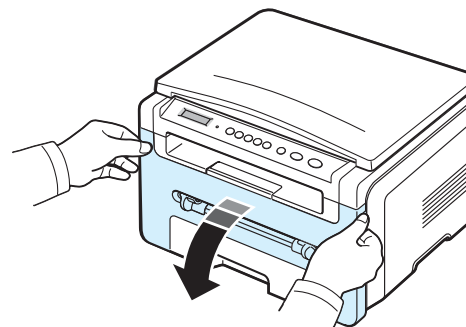

- 2 Retirez la cartouche de toner de son emballage. N'utilisez pas de couteau ni d'objet pointu. Vous risqueriez d'endommager le tambour de la cartouche de toner.
- 3 Secouez la cartouche 5 ou 6 fois pour répartir le toner de façon homogène à l'intérieur de la cartouche.

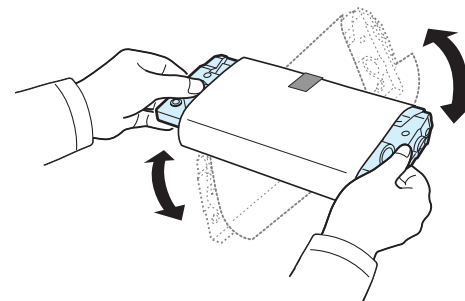

Le fait de bien remuer la cartouche de toner permet d'optimiser le nombre de copies imprimées par cartouche.

- 4 Retirez le papier protecteur de la **cartouche de toner**.

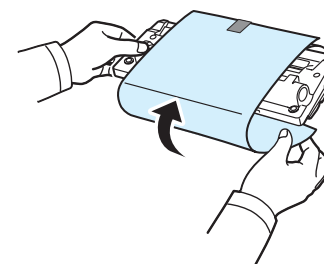

**REMARQUE** : Si vous recevez du toner sur vos vêtements, essuyez-les avec un chiffon sec et lavez-les à l'eau froide. L'eau chaude fixe le toner sur le tissu.

**MISE EN GARDE :**

- Évitez d'exposer la cartouche de toner à la lumière plus de 2 ou 3 minutes. Si vous la laissez à l'air libre plus longtemps, recouvrez-la d'un papier.
- Évitez de toucher la partie inférieure verte de la cartouche de toner. Utilisez la poignée de la cartouche de toner pour éviter de toucher la zone en question.

- 5 Tenez la cartouche de toner par la poignée. Insérez délicatement la cartouche de toner dans l'ouverture de l'appareil.
- 6 Les taquets situés sur les côtés de la cartouche de toner et les rainures correspondantes sur l'appareil facilitent l'insertion de la cartouche. Un déclic indique qu'elle est bien en place.

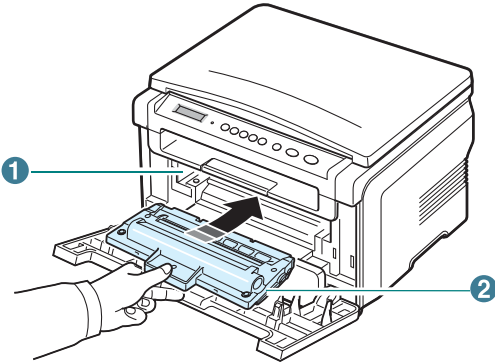

1	Rainure
2	Taquet

- 7 Fermez le capot avant. Assurez-vous qu'il est bien fermé.

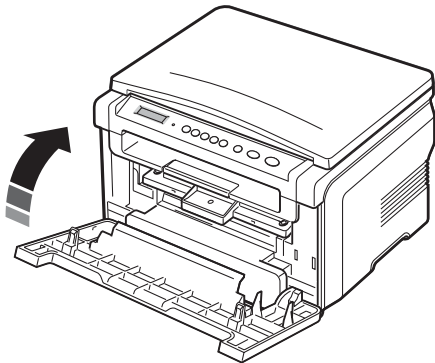

**REMARQUE :** Lorsque vous imprimez du texte à 5 % de couverture, la durée d'utilisation de la cartouche est d'environ 3 000 pages (1 000 pages pour la cartouche fournie avec l'appareil).

## Chargement du papier

Le bac d'alimentation peut contenir jusqu'à 250 feuilles de papier ordinaire de 75 g/m<sup>2</sup>.

- 1 Ouvrez le bac d'alimentation papier et retirez-le de l'appareil.

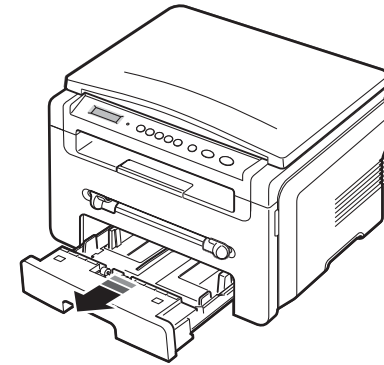

- 2 Ventilez les bords de la pile de papier afin de séparer les feuilles. Tapotez ensuite les bords de la pile sur une surface plane pour l'égaliser.

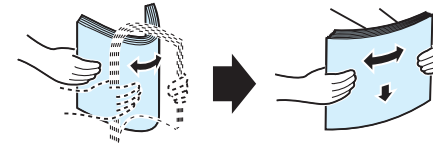

- 3 Insérez la pile de papier dans le bac d'alimentation papier, **face à imprimer vers le bas**.

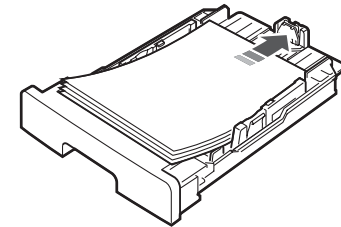

**REMARQUE :** Pour charger du papier d'un format différent, vous devez ajuster les guides du papier. Pour plus d'informations, voir page 2.4.

- 4 Veillez à ne pas dépasser la hauteur de papier maximale indiquée sur les parois intérieures du bac d'alimentation papier. Sinon, vous risqueriez de créer des bourrages.

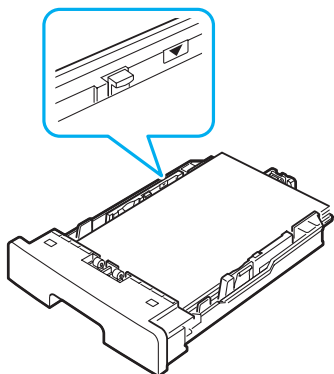

- 5 Insérez de nouveau le bac d'alimentation papier dans l'appareil.

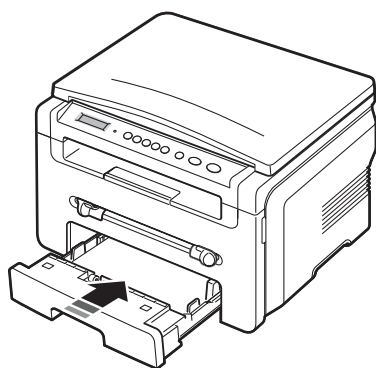

**REMARQUE :** Une fois le papier chargé, vous devez en spécifier le type et le format. Reportez-vous à la page 3.6 pour la copie ou à la **Section Logiciel** pour l'impression à partir d'un PC. Les réglages effectués à partir du pilote d'impression sont prioritaires par rapport à ceux effectués à partir du panneau de commande.

## Modification du format de papier dans le bac d'alimentation papier

Pour charger des formats de papier plus longs, comme des feuilles au format Légal, vous devez régler les guides du papier de façon à accroître la taille du bac d'alimentation papier.

- 1 Une fois le verrou du guide débloqué, faites glisser complètement le guide de longueur du papier afin d'augmenter au maximum la longueur du bac d'alimentation papier.

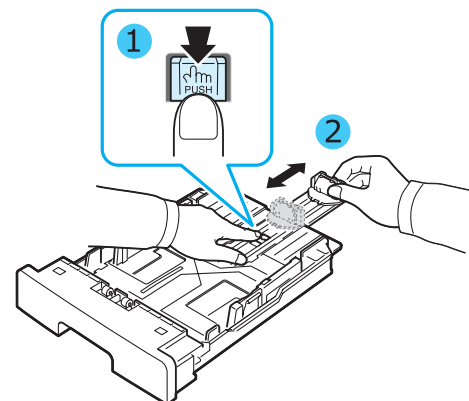

- 2 Après avoir inséré du papier dans le bac d'alimentation papier, pincez le guide de longueur de papier avant et positionnez-le contre la pile de papier.

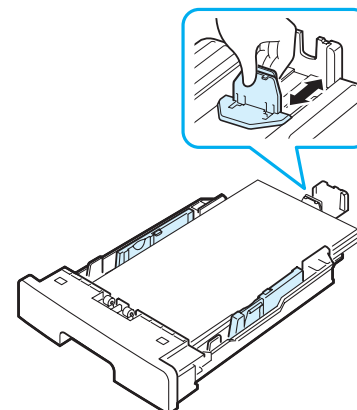

Pour les feuilles dont le format est plus petit que le format Lettre, réglez le guide de longueur de papier avant de manière à le positionner contre la pile de papier.

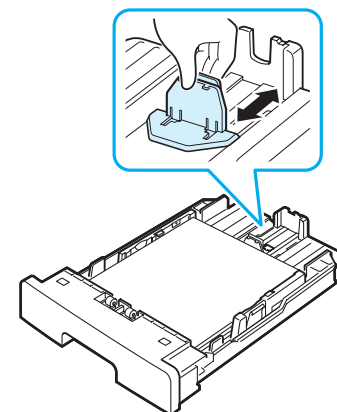

- 3 Saisissez le guide de largeur du papier, comme indiqué, et amenez-le au contact de la pile de papier sans pression excessive.

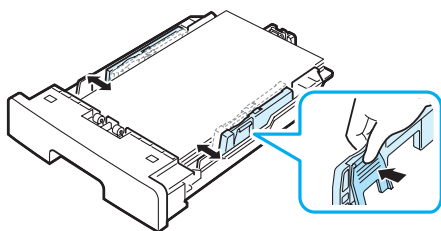

**REMARQUES :**

- Évitez de trop pousser le guide de largeur du papier. Vous risqueriez de froisser les feuilles.
- Si vous n'ajustez pas le guide, vous risquez de provoquer des brouillages papier.

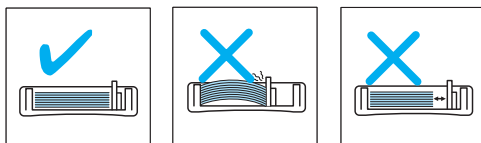

## Connexions

- 1 Branchez un câble USB au connecteur USB de l'appareil.

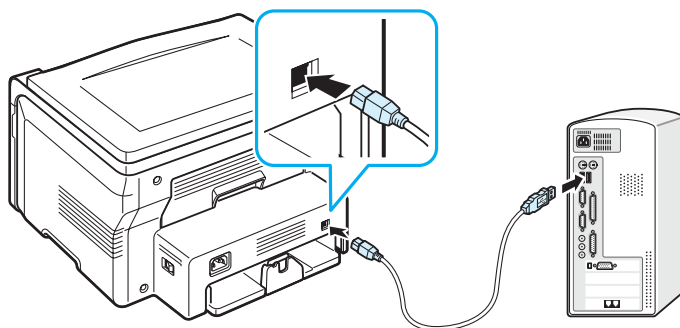

Vers le port USB de l'ordinateur

- 2 Connectez l'autre extrémité du câble au port USB de votre ordinateur.  
Pour plus d'informations, voir le mode d'emploi de votre ordinateur.

**REMARQUE :** Avec une connexion USB, deux modes USB sont disponibles : « RAPIDE » et « LENT ». Le mode rapide est sélectionné par défaut. Certains utilisateurs de PC risquent de constater un mauvais fonctionnement avec le mode par défaut de la connexion USB. Si c'est le cas, sélectionnez le mode Lent pour corriger le problème. Pour plus d'informations sur le changement de mode USB, reportez-vous à page 9.7.

## Mise en marche de l'appareil

- 1 Branchez l'une des extrémités du cordon électrique fourni sur la **prise d'alimentation** de l'appareil et l'autre sur une prise secteur CA correctement mise à la terre.
- 2 Appuyez sur le bouton Marche/Arrêt pour mettre en marche l'appareil. Le message **PRECHAUFFAGE PATIENTEZ SVP** s'affiche à l'écran et indique que l'appareil est sous tension.

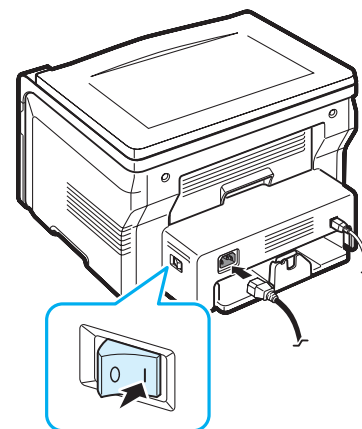

Pour afficher le texte de votre écran dans une autre langue, voir page 2.6.



**MISE EN GARDE :**

- La zone du four située dans la partie interne arrière de l'appareil est très chaude lorsque celui-ci est sous tension. Veillez à ne pas vous brûler si vous devez accéder à cette zone.
- Ne démontez jamais l'appareil lorsqu'il est sous tension. Vous risqueriez de recevoir une décharge électrique.

# Configuration de l'appareil

## Structure des menus du panneau de commande





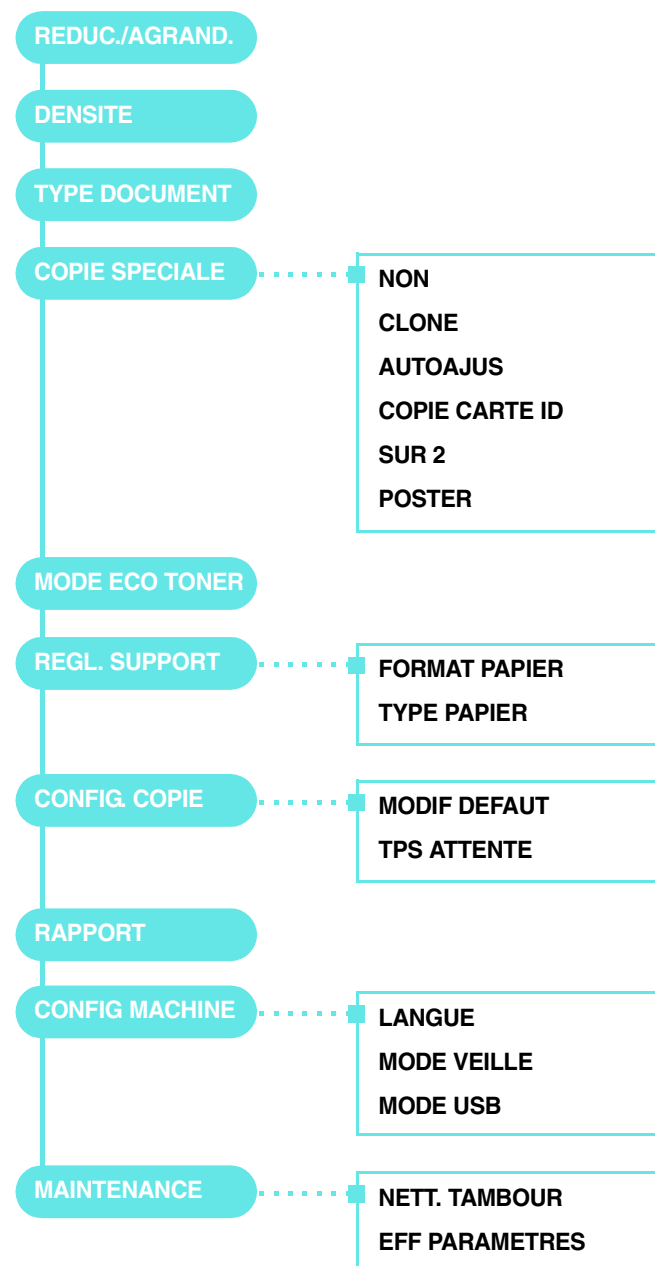

Le panneau de commande permet d'accéder à différents menus pour configurer l'appareil ou utiliser ses fonctions. Pour accéder à ces menus, il faut appuyer sur le bouton .

Référez-vous au schéma ci-dessous.



## Modification de la langue d'affichage





Pour modifier la langue qui apparaît sur le panneau de commande, effectuez les opérations suivantes :

- 1 Appuyez sur le bouton  jusqu'à ce que le message **CONFIG MACHINE** apparaisse sur la ligne supérieure de l'écran.
- 2 Appuyez sur le bouton  quand le message **LANGUE** apparaît.
- 3 Appuyez sur le bouton de défilement ( ou ) pour sélectionner la langue voulue, puis appuyez sur le bouton .
- 4 Appuyez sur le bouton  pour repasser en mode veille.

## Utilisation des modes d'économie

### Mode économie de toner











Le mode économie de toner permet à l'appareil d'utiliser moins de toner par page. Avec ce mode, la durée de vie des cartouches est allongée par rapport à celle obtenue en mode normal, mais la qualité d'impression est moins bonne.

- 1 Appuyez sur le bouton  jusqu'à ce que le message **MODE ECO TONER** apparaisse sur la ligne supérieure de l'écran.
- 2 Appuyez sur le bouton de défilement ( ou ) jusqu'à ce que le message **OUI** apparaisse, puis appuyez sur le bouton .

**REMARQUE** : Si vous imprimez depuis un PC, vous pouvez aussi activer ou désactiver le mode d'économie de toner dans les propriétés de l'imprimante. Reportez-vous à la **Section Logiciel**.

### Mode économie d'énergie

Le mode économie d'énergie permet de réduire la consommation d'énergie de votre appareil en dehors des périodes d'utilisation proprement dites. Vous pouvez activer ce mode et sélectionner le laps de temps devant s'écouler après une tâche d'impression avant que l'appareil passe en mode économie d'énergie.

- 1 Appuyez sur le bouton  jusqu'à ce que le message **CONFIG MACHINE** apparaisse sur la ligne supérieure de l'écran.
- 2 Appuyez sur le bouton de défilement ( ou ) jusqu'à ce que le message **MODE VEILLE** apparaisse, puis appuyez sur le bouton .
- 3 Appuyez sur le bouton de défilement ( ou ) jusqu'à ce que le message **OUI** apparaisse, puis appuyez sur le bouton .
- 4 Appuyez sur le bouton de défilement ( ou ) pour sélectionner le délai voulu, puis appuyez sur le bouton .
- 5 Appuyez sur le bouton  pour repasser en mode veille.



# Présentation du logiciel d'impression

## Logiciel d'impression fourni

Avant d'installer le pilote d'impression à l'aide du CD-ROM de pilotes Xerox fourni, configurez l'appareil et connectez-le à votre ordinateur. Pour de plus amples informations, reportez-vous à la **Section Logiciel**.

Le CD du pilote d'impression contient les logiciels suivants :

## Programmes pour Windows

Pour utiliser les fonctions d'impression et de numérisation de votre appareil sous Windows, vous devez installer le pilote MFP. Vous pouvez installer une partie ou la totalité des composants suivants :

- **Pilote d'impression** : permet d'exploiter toutes les fonctions de l'imprimante.
- **Pilote de numérisation** : les pilotes TWAIN et WIA (Windows Image Acquisition) permettent de numériser des documents avec l'appareil.
- **ControlCentre** : permet de créer des entrées de répertoire. Vous pouvez également l'utiliser pour mettre à jour le micrologiciel de l'appareil.

## Pilote Linux

Sur votre ordinateur, vous pouvez imprimer et numériser sous Linux. Pour plus d'informations sur l'installation du pilote MFP sous Linux, reportez-vous à la **Section Logiciel**.

## Pilote d'impression pour Macintosh

Sur votre ordinateur, vous pouvez imprimer et numériser sous Macintosh. Pour plus d'informations sur l'installation du pilote d'impression sur un Macintosh, reportez-vous à la **Section Logiciel**.

## Fonctions des pilotes d'impression

Les pilotes d'impression de votre imprimante disposent des fonctions standard suivantes :

- Sélection de la source d'alimentation papier
- Format de papier, orientation et type de support
- Nombre de copies

Le tableau suivant énumère les différentes fonctions prises en charge par les pilotes de votre imprimante.

Fonction	Pilote d'imprimante		
	Win 98/Me/2000/XP	Macintosh	Linux
Économie de toner	Oui	Non	Oui
Option de qualité d'impression	Oui	Oui	Oui
Impression d'affiches	Oui	Non	Non
Plusieurs pages par page (pages multiples)	Oui	Oui	Oui (2, 4)
Ajustement à la page	Oui	Non	Oui
Impression à l'échelle	Oui	Oui	Oui
Filigrane	Oui	Non	Non
Surimpression	Oui	Non	Non
Option de polices TrueType	Oui	Non	Non

**REMARQUE** : La fonction Surimpression n'est pas prise en charge dans NT 4.0.

## Configuration requise

Avant de commencer, vérifiez que votre système répond à la configuration minimale requise.

Caractéristique	Configuration		Recommandé
Système d'exploitation	Windows 98/Me/2000/XP		
Processeur	Windows 98/Me/2000	Pentium II 400 MHz ou supérieur	Pentium III 933 MHz
	Windows XP	Pentium III 933 MHz ou supérieur	Pentium IV 1 GHz
Mémoire vive (RAM)	Windows 98/Me/2000	64 Mo minimum	128 Mo
	Windows XP	128 Mo minimum	256 Mo
Espace disque disponible	Windows 98/Me/2000	300 Mo minimum	1 Go
	Windows XP	1 Go minimum	5 Go
Internet Explorer	5.0 ou supérieur		

**REMARQUE** : Sous Windows 2000/XP, les utilisateurs ayant les droits d'administrateur peuvent installer le logiciel.

# 3

## Chargement des documents originaux et du papier

Ce chapitre explique comment installer les originaux et les supports d'impression dans votre appareil.

Il contient les sections suivantes :

- **Chargement d'un document**
- **Sélection des supports d'impression**
- **Chargement du papier**
- **Réglage du type et du format de papier**
- **Choix d'un emplacement de sortie**

---

### Chargement d'un document

Vous pouvez utiliser la vitre d'exposition pour charger un document original à copier ou à numériser.

- 1 Ouvrez le couvercle.

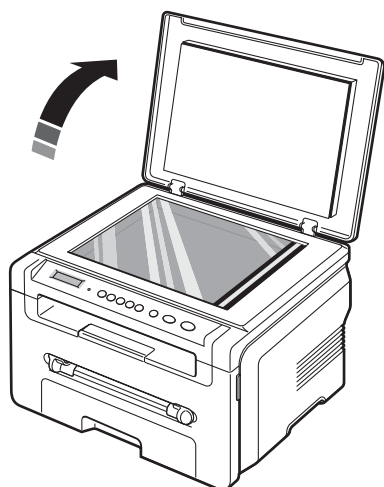

- 2 Placez le document sur la **vitre d'exposition face à imprimer vers le bas** et alignez-le sur le guide situé dans l'angle supérieur gauche de la vitre.

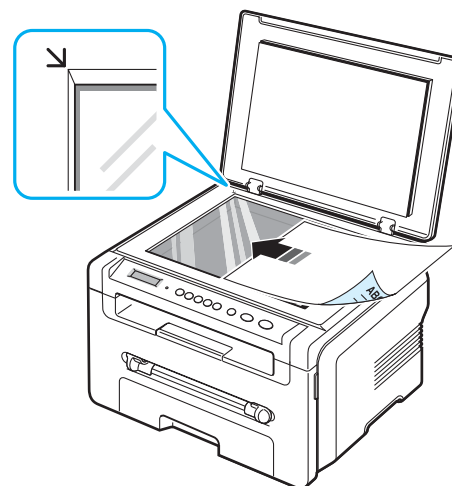

- 3 Fermez le couvercle. Veillez à ce que le document reste bien en place.

---

#### REMARQUES :

- Refermez toujours le couvercle pour obtenir une qualité d'impression optimale et réduire la consommation de toner.
  - La présence de poussière sur la vitre d'exposition peut entraîner la création de taches noires sur le document imprimé. Veillez à ce que cette vitre soit toujours propre.
  - Lorsque vous numérisez une page d'un livre ou d'un magazine, ouvrez complètement le couvercle, puis refermez-le. Si le livre ou le magazine fait plus de 30 mm d'épaisseur, laissez le couvercle ouvert pour effectuer la numérisation.
-

## Sélection des supports d'impression

Vous pouvez imprimer sur différents supports, tels que du papier ordinaire, des enveloppes, des étiquettes, des transparents, etc. N'utilisez que des supports d'impression compatibles avec l'appareil. L'utilisation de papier non conforme aux spécifications décrites dans ce manuel peut provoquer des problèmes, par exemple :

- une qualité d'impression médiocre ;
- des bourrages fréquents ;
- une usure prématurée de l'appareil.

Certaines caractéristiques comme le grammage, la composition, le grain et la teneur en humidité constituent des facteurs importants, qui ont une incidence sur les performances de l'appareil et sur la qualité d'impression. Lorsque vous choisissez un support d'impression, tenez compte des points suivants :

- Résultat recherché : choisissez du papier adapté à votre travail.
- Format : vous pouvez utiliser tous les formats de papier pouvant être placés entre les guides du bac d'alimentation papier.
- Grammage : votre imprimante prend en charge les grammages suivants :
  - 60 à 90 g/m<sup>2</sup> pour le bac d'alimentation papier
  - 60 à 165 g/m<sup>2</sup> pour le chargeur manuel.
- Luminosité : sur certains papiers plus blancs que d'autres, les couleurs paraissent plus éclatantes.
- Satinage : le satinage du papier améliore la netteté de l'impression.

### REMARQUES :

- Il peut arriver que certains papiers répondant aux conditions décrites dans cette section ne fournissent pas des résultats satisfaisants. Cela peut être dû à une manutention inadéquate, à des niveaux de température et d'humidité inacceptables ou à d'autres conditions variables sur lesquelles Xerox n'a aucun contrôle.
- Avant d'acheter du papier en grande quantité, vérifiez qu'il répond aux spécifications indiquées dans ce guide.



**MISE EN GARDE :** L'utilisation d'un papier non conforme aux spécifications peut provoquer des problèmes de fonctionnement de l'appareil, allant jusqu'à nécessiter l'intervention d'un réparateur. Ce type d'intervention n'est pas couvert par la garantie Xerox ni par les contrats de maintenance.

## Types et formats de papier pris en charge

Type	Format	Dimensions	Grammage <sup>a</sup>	Capacité <sup>b</sup>
Papier ordinaire	Lettre	215,9 x 279 mm	<ul style="list-style-type: none"> <li>• 60 à 90 g/m<sup>2</sup> pour le bac d'alimentation papier</li> <li>• 60 à 165 g/m<sup>2</sup> pour le chargeur manuel</li> </ul>	<ul style="list-style-type: none"> <li>• 250 feuilles de papier 75 g/m<sup>2</sup> dans le bac d'alimentation papier</li> <li>• 1 feuille de papier pour le chargeur manuel</li> </ul>
	Légal	215,9 x 355,6 mm		
	Folio	216 x 330,2 mm		
	A4	210 x 297 mm		
	Oficio	216 x 343 mm		
	B5 (JIS)	182 x 257 mm		
	ISO B5	176 x 250 mm		
	Executive	184,2 x 266,7 mm		
	A5	148,5 x 210 mm		
A6	105 x 148,5 mm			
Enveloppes	Enveloppe B5	176 x 250 mm	60 à 90 g/m <sup>2</sup>	1 feuille de papier pour le chargeur manuel
	Enveloppe Monarch	98,4 x 190,5 mm 3,88 x 7,5 mm		
	Enveloppe COM-10	105 x 241 mm 4,12 x 9,5 mm		
	Enveloppe DL	110 x 220 mm		
	Enveloppe C5	162 x 229 mm		
	Enveloppe C6	114 x 162 mm		
Transparents	Lettre US, A4	Reportez-vous à la section Papier ordinaire	138 à 148 g/m <sup>2</sup>	1 feuille de papier pour le chargeur manuel
Étiquettes	Lettre US, Légal US, Folio, A4, JIS B5, ISO B5, Executive US, A5, A6	Reportez-vous à la section Papier ordinaire	120 à 150 g/m <sup>2</sup>	1 feuille de papier pour le chargeur manuel
Papier cartonné	Lettre US, Légal US, Folio, A4, JIS B5, ISO B5, Executive US, A5, A6	Reportez-vous à la section Papier ordinaire	60 à 165 g/m <sup>2</sup>	1 feuille de papier pour le chargeur manuel

Type	Format	Dimensions	Grammage <sup>a</sup>	Capacité <sup>b</sup>
Format minimal (personnalisé)		76 x 127 mm 3,0 x 5,0 mm	60 à 165 g/m <sup>2</sup>	1 feuille de papier pour le chargeur manuel
Format maximal (personnalisé)		215,9 x 356 mm		

a Si le grammage du papier est supérieur à 90 g/m<sup>2</sup>, chargez une feuille à la fois dans le chargeur manuel.

b La capacité des bacs peut varier en fonction du grammage et de l'épaisseur des supports, ainsi que de l'environnement d'utilisation.

## Formats de papier pris en charge dans chaque mode

Mode	Format	Source
Mode copie	Lettre US, A4, Légal US, Folio US, Executive US, ISO B5, JIS B5, A5, A6	<ul style="list-style-type: none"> <li>• bac d'alimentation papier</li> <li>• chargeur manuel</li> </ul>
Impression simple face	Tous les formats pris en charge par l'appareil	<ul style="list-style-type: none"> <li>• bac d'alimentation papier</li> <li>• chargeur manuel</li> </ul>

## Instructions pour le choix et le stockage des supports d'impression

Lorsque vous choisissez ou que vous chargez du papier, des enveloppes ou d'autres supports d'impression, tenez compte des spécifications suivantes :

- Utilisez toujours du papier et d'autres supports conformes aux spécifications indiquées dans page 3.2.
- L'utilisation de papier humide, ondulé, froissé ou déchiré peut provoquer des bourrages et nuire à la qualité d'impression.
- Pour une qualité d'impression optimale, utilisez exclusivement du papier pour copieur de haute qualité, précisément recommandé pour une utilisation dans des imprimantes laser.
- Évitez d'utiliser les types de papier suivants :
  - du papier gaufré, perforé ou dont la texture est trop lisse ou trop rugueuse ;
  - du papier épais effaçable ;
  - du papier en plusieurs pages ;
  - du papier synthétique et thermosensible ;
  - du papier **autocollant** ou du papier **calque**.
- Ces types de papier risqueraient de provoquer des bourrages, de dégager des odeurs chimiques et d'endommager votre appareil.
- Conservez le papier dans son emballage jusqu'au moment de son utilisation. Déposez les cartons d'emballage sur des palettes ou des étagères, mais pas à ras le sol. Ne posez pas d'objets lourds sur le papier, qu'il soit encore dans son emballage ou non. Conservez le papier à l'abri de l'humidité ou d'autres conditions qui risquent de le faire se plisser ou onduler.
- Stockez les supports non utilisés à des températures comprises entre 15° C et 30° C. L'humidité relative doit être comprise entre 10 et 70 %.
- Conservez le papier inutilisé dans un emballage étanche, tel qu'un conteneur ou un sac en plastique, afin d'éviter que la poussière et l'humidité ne nuisent à sa qualité.
- Dans le cas de papiers spéciaux, chargez les feuilles une à une dans le chargeur manuel pour éviter des bourrages papier.
- Pour éviter que les supports spéciaux, tels que les transparents ou les planches d'étiquettes, ne se collent les uns aux autres, retirez-les de l'appareil dès qu'ils sont imprimés.

## Consignes pour les supports spéciaux

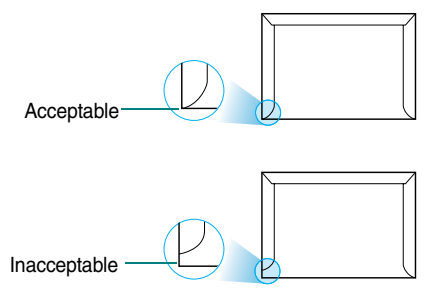
Type de papier	Consignes
Enveloppes	<ul style="list-style-type: none"> <li>La qualité d'impression sur les enveloppes dépend de la qualité des pliures. Lorsque vous choisissez des enveloppes, tenez compte des facteurs suivants : <ul style="list-style-type: none"> <li>Grammage : le grammage de l'enveloppe ne doit pas dépasser 90 g/m<sup>2</sup>, sous peine de provoquer des bourrages.</li> <li>Qualité de fabrication : avant l'impression, les enveloppes doivent être plates avec des ondulations inférieures à 6 mm et elles ne doivent pas contenir d'air.</li> <li>Situation : les enveloppes ne doivent pas être froissées, éraflées ni autrement endommagées.</li> <li>Température : utilisez des enveloppes résistant à la température de fusion utilisée et à la pression exercée dans l'appareil durant le fonctionnement.</li> </ul> </li> <li>Utilisez uniquement des enveloppes de bonne qualité, dotées de rabats bien découpés et bien pliés.</li> <li>N'utilisez pas d'enveloppes timbrées.</li> <li>N'utilisez pas d'enveloppes à agrafes, à boutons-pression, à fenêtres, préencollées, à bandes autocollantes ou comportant d'autres matériaux synthétiques.</li> <li>Évitez d'utiliser des enveloppes endommagées ou non conformes.</li> <li>Vérifiez que la bande collée aux deux extrémités de l'enveloppe se termine bien aux coins de l'enveloppe.</li> </ul>  <ul style="list-style-type: none"> <li>La colle des enveloppes à bande adhésive ou à rabats multiples doit résister à la température de fusion de l'imprimante (208 °C) pendant 0,1 seconde. Les rabats et les bandes risquent de se plier, de se froisser, de provoquer des bourrages ou même d'endommager le module de fusion.</li> <li>Pour une qualité d'impression optimale, laissez une marge d'au moins 15 mm à partir du bord de l'enveloppe.</li> <li>Évitez d'imprimer sur les pliures.</li> </ul>

Type de papier	Consignes
Transparents	<ul style="list-style-type: none"> <li>Pour éviter d'endommager l'imprimante, n'utilisez que des transparents conçus pour les imprimantes laser.</li> <li>Les transparents doivent résister à la température de fusion (208 °C) de l'appareil.</li> <li>Placez les transparents sur une surface plane après les avoir retirés de l'imprimante.</li> <li>Ne les laissez pas dans le bac d'alimentation pendant de trop longues périodes. Il se peut que de la poussière s'accumule sur les transparents et provoque des taches sur les impressions.</li> <li>Pour éviter les taches dues aux traces de doigts, manipulez-les avec précaution.</li> <li>Pour que les transparents imprimés ne se décolorent pas, évitez de les exposer trop longtemps à la lumière du soleil.</li> <li>Assurez-vous que les transparents ne sont pas froissés ou ondulés et qu'ils ne sont pas déchirés sur les bords.</li> </ul>
Étiquettes	<ul style="list-style-type: none"> <li>Pour éviter d'endommager l'imprimante, n'utilisez que des étiquettes conçues pour les imprimantes laser.</li> <li>Lorsque vous choisissez des étiquettes, tenez compte des facteurs suivants : <ul style="list-style-type: none"> <li>Substance adhésive : la substance adhésive doit résister à la température de fusion de 208 °C de l'appareil.</li> <li>Disposition : n'utilisez pas de planches partiellement décollées ce qui risquerait de provoquer des bourrages. Les étiquettes pourraient se décoller et provoquer des bourrages importants.</li> <li>Ondulations : avant l'impression, les étiquettes doivent être stockées à plat, avec moins de 13 mm de plissement.</li> <li>Situation : n'utilisez pas d'étiquettes froissées, présentant des bulles d'air ou d'autres signes de décollement.</li> </ul> </li> <li>Vérifiez que la substance adhésive ne dépasse pas des étiquettes. Les zones exposées risqueraient de provoquer le détachement des étiquettes durant l'impression, entraînant des bourrages papier. De plus, la substance adhésive pourrait endommager certains composants de l'imprimante.</li> <li>N'utilisez pas plusieurs fois la même planche d'étiquettes. Le revêtement adhésif n'est prévu que pour un seul passage dans l'imprimante.</li> <li>N'utilisez pas d'étiquettes décollées de la planche ou encore froissées, gondolées ou abîmées.</li> </ul>
Papiers cartonnés (fiches) ou supports aux formats personnalisés	<ul style="list-style-type: none"> <li>N'utilisez pas de supports de largeur inférieure à 76 mm et d'une longueur inférieure à 127 mm.</li> <li>Dans l'application, définissez des marges d'au moins 6,4 mm par rapport aux bords du support.</li> </ul>

Type de papier	Consignes
Papier préimprimé	<ul style="list-style-type: none"> <li>• Les encres utilisées sur les formulaires préimprimés doivent être thermostables ; elles ne doivent ni fondre, ni s'évaporer, ni émettre de substances toxiques lorsqu'elles sont soumises à la température de fusion de 208 °C pendant 0,1 seconde.</li> <li>• Ces encres ne doivent pas être inflammables ni endommager les rouleaux de l'imprimante.</li> <li>• Les formulaires et papiers à en-tête doivent être conservés dans un emballage étanche pour éviter toute altération pendant la période de stockage.</li> <li>• Avant d'insérer du papier préimprimé, tel que des formulaires ou du papier à en-tête dans l'imprimante, vérifiez que l'encre est bien sèche. Durant le processus de fusion, une encre encore humide risquerait de s'effacer du support préimprimé, diminuant ainsi la qualité de l'impression.</li> </ul>

## Chargement du papier

### Dans le bac d'alimentation papier

Placez le support d'impression que vous utilisez pour la plupart de vos tâches d'impression dans le bac d'alimentation papier. Ce bac peut contenir jusqu'à 250 feuilles de papier ordinaire de 75 g/m<sup>2</sup>.

Pour remettre du papier, ouvrez le bac d'alimentation papier et chargez le papier face à imprimer vers le bas.

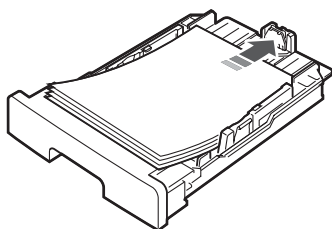

Le papier à en-tête peut être chargé face préimprimée vers le bas. Placez le bord supérieur de la feuille, avec le logo, à l'avant du bac d'alimentation papier.

Pour plus d'informations sur le chargement du papier dans le bac, voir page 2.3.

#### REMARQUES :

- En cas de problème d'alimentation papier, insérez les feuilles une à une dans le chargeur manuel.
- Vous pouvez utiliser du papier préimprimé. La face imprimée doit être orientée vers le haut et le côté introduit en premier doit reposer bien à plat. Si vous rencontrez des problèmes d'alimentation papier, retournez la pile. Nous ne garantissons pas la qualité d'impression.

## Dans le chargeur manuel

Utilisez le **chargeur manuel** pour imprimer des transparents, des étiquettes, des enveloppes ou des cartes, et pour utiliser les types ou formats de papier que vous ne chargez pas habituellement dans le bac d'alimentation papier.

Pour charger un support d'impression dans le chargeur manuel :

- 1 Placez une feuille **face à imprimer orientée vers le haut** au centre du chargeur manuel.

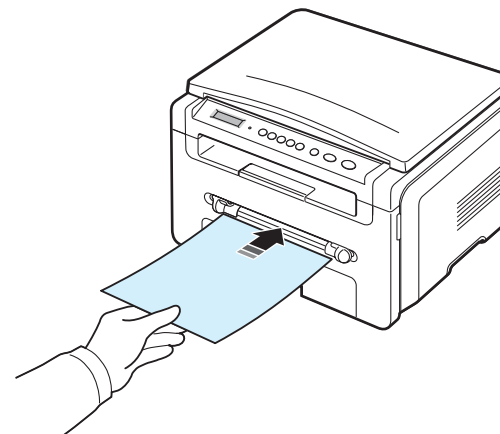

En fonction du type de support utilisé, utilisez la méthode de chargement suivante :

- Enveloppes : chargez une enveloppe côté adresse vers le bas, avec la zone réservée au timbre en haut à gauche.
- Transparents : chargez un transparent face à imprimer vers le haut, le bord muni d'une bande adhésive entrant en premier dans l'appareil.
- Étiquettes : chargez une feuille face à imprimer vers le haut, le bord court supérieur entrant en premier dans l'appareil.
- Papier à en-tête : chargez une feuille face préimprimée vers le haut, le bord supérieur étant orienté vers l'appareil.
- Papier cartonné : chargez une feuille face à imprimer vers le haut, le bord court entrant en premier dans l'appareil.
- Papier préimprimé : chargez une feuille face préimprimée vers le bas, en l'insérant bien à plat dans l'appareil.

- 2 Ajustez les guides de chargeur manuel à la largeur du support d'impression sans pour autant plier celui-ci.

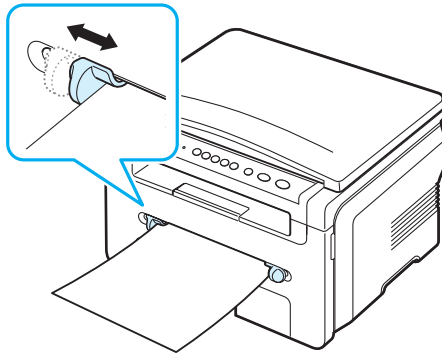

- 3 Une fois le papier chargé dans le chargeur manuel, définissez son type et son format. Reportez-vous à page 3.6 pour la copie ou à la **Section Logiciel** pour l'impression à partir d'un PC.

**REMARQUE** : Les réglages effectués à partir du pilote d'impression sont prioritaires par rapport à ceux effectués à partir du panneau de commande.

- 4 Si vous souhaitez utiliser le capot arrière, ouvrez-le.

#### Conseils d'utilisation pour le chargeur manuel

- Les supports doivent être chargés face à imprimer vers le haut, le bord supérieur étant introduit en premier dans le chargeur manuel, et être placés au centre du bac.
- Chargez uniquement les supports d'impression indiqués dans « Spécifications » à page 3.2, afin d'éviter des bourrages papier et des problèmes liés à la qualité d'impression.
- Lorsque vous imprimez sur des supports au format 76 x 127 mm à l'aide du chargeur manuel, ouvrez le capot arrière pour pouvoir l'utiliser.
- Vérifiez que le capot arrière est ouvert lorsque vous imprimez sur des transparents. S'il n'est pas ouvert, les transparents risquent de se déchirer en sortant de l'appareil.

## Réglage du type et du format de papier

Après avoir inséré du papier dans le bac papier, vous devez configurer l'appareil en fonction du format utilisé à l'aide des touches du panneau de commande. Ces paramètres s'appliqueront au mode Copie. Pour l'impression PC, vous devez sélectionner le format et le type de papier dans l'application utilisée sur votre PC.

- 1 Appuyez sur le bouton jusqu'à ce que le message **REGL. SUPPORT** apparaisse sur la ligne supérieure de l'écran.
- 2 Appuyez sur le bouton quand le message **FORMAT PAPIER** apparaît.
- 3 À l'aide du bouton de défilement ( ou ), sélectionnez le bac d'alimentation que vous souhaitez utiliser, puis appuyez sur le bouton .

- 4 Utilisez le bouton de défilement ( ou ) pour trouver le format de papier utilisé, puis appuyez sur le bouton .
- 5 Appuyez sur le bouton pour revenir au niveau supérieur.
- 6 Appuyez sur le bouton de défilement ( ou ) pour sélectionner **TYPE PAPIER**, puis appuyez sur le bouton .
- 7 Utilisez le bouton de défilement ( ou ) pour trouver le type de papier utilisé, puis appuyez sur le bouton .
- 8 Appuyez sur le bouton pour repasser en mode veille.

## Choix d'un emplacement de sortie

L'appareil dispose de deux sorties : le **capot arrière** (face imprimée vers le haut) et le bac de sortie (face imprimée vers le bas).

Assurez-vous que le capot arrière est bien fermé pour utiliser le bac de sortie. Pour utiliser le capot arrière, ouvrez-le.

#### REMARQUES :

- Si le papier ne sort pas correctement du bac de sortie, par exemple s'il est anormalement ondulé, essayez d'utiliser le capot arrière.
- Pour éviter des bourrages, abstenez-vous d'ouvrir ou de refermer le capot arrière pendant une impression.

## Utilisation du bac de sortie (face à imprimée vers le bas)

Le bac de sortie récupère le papier face imprimée vers le bas, dans l'ordre d'impression des feuilles. L'utilisation de ce bac convient à la plupart des travaux.

Si le papier utilisé est trop court pour atteindre le bac de sortie, utilisez le module de numérisation.

Pour utiliser le module de numérisation :

- 1 Ouvrez le module de numérisation. Un taquet sort automatiquement pour soutenir la trappe.

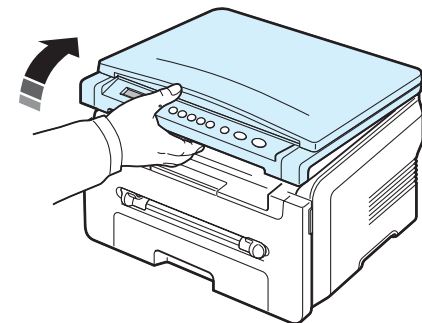



2 Retirez le papier manuellement.

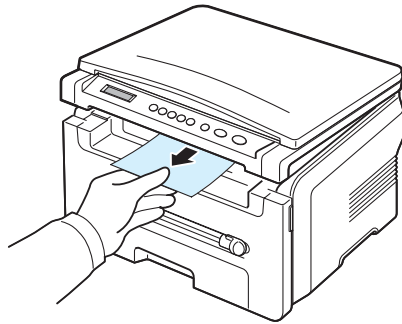

3 Fermez le module de numérisation. Pour fermer la trappe, poussez le taquet vers la gauche et maintenez-le dans cette position. Ensuite, abaissez délicatement la trappe jusqu'à ce qu'elle retienne le taquet. Vous pouvez alors retirer votre main et fermer complètement la trappe.

Attention à ne pas vous pincer !

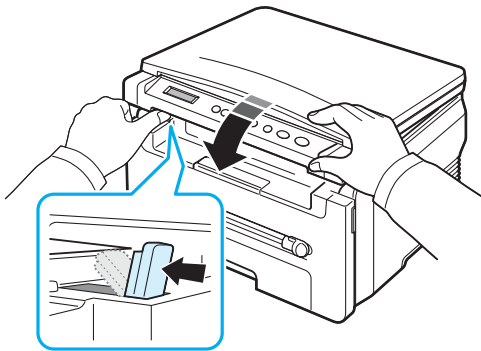

#### REMARQUES :

- Si vous imprimez à la suite un nombre de pages important, la surface du bac de sortie peut devenir chaude. Évitez de toucher cette surface (en particulier pour les enfants).
- Le bac de sortie peut contenir jusqu'à 50 feuilles de papier. Retirez les feuilles régulièrement pour ne pas surcharger le bac.

### Utilisation du capot arrière *(face imprimée vers le haut)*

Lorsque vous utilisez le capot arrière, le papier sort de l'appareil face imprimée vers le haut.

Lorsque vous utilisez le chargeur manuel et le capot arrière, le papier emprunte un **chemin en ligne droite**. L'utilisation du capot arrière peut améliorer la qualité d'impression avec des supports d'impression spéciaux.

Pour utiliser le capot arrière, ouvrez-le en le tirant vers le haut.

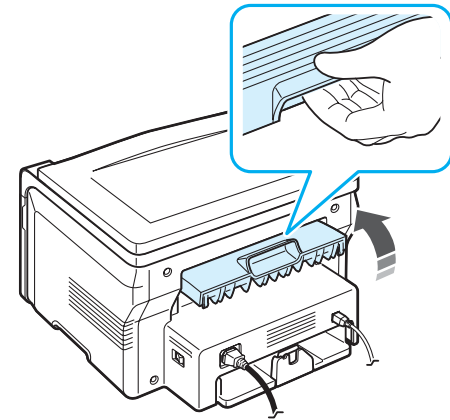

**MISE EN GARDE** : La zone du four située dans le capot arrière de l'appareil est très chaude lorsque celui-ci est sous tension. Faites attention lorsque vous accédez à cette zone.

# 4 Copie de documents

Ce chapitre vous guide pas à pas dans le processus de copie de documents.

Il contient les sections suivantes :

- **Copie de documents**
- **Modification des réglages pour chaque copie**
- **Utilisation des fonctions de copie spéciales**
- **Modification des paramètres par défaut**
- **Configuration de l'option de temporisation**

## Copie de documents

- 1 Placez un document sur la vitre d'exposition.
- 2 À l'aide des touches du panneau de commande, personnalisez les paramètres de copie, notamment le format, le contraste et le type d'original. Voir page 4.1.  
  
Si nécessaire, vous pouvez utiliser les fonctions de copie spéciales, par exemple la copie poster ou la copie de pages doubles sur une seule page. Voir page 4.3.
- 3 Appuyez sur le bouton 1-99 et entrez le nombre d'exemplaires à l'aide du bouton de défilement (◀ ou ▶), si nécessaire.
- 4 Appuyez sur le bouton ◇ pour commencer la copie.  
  
L'écran affiche la progression du travail en cours.

**REMARQUE** : Vous pouvez annuler la copie en cours à tout moment. Appuyez sur le bouton Ⓞ pour interrompre l'opération.

## Modification des réglages pour chaque copie

Les touches du panneau de commande permettent de définir les options de copie de base, telles que le contraste, le type de document et le format de copie. Configurez les options suivantes pour la copie en cours avant d'appuyer sur le bouton ◇ pour faire des copies.

**REMARQUE** : Si vous appuyez sur le bouton Ⓞ lors de la configuration des options de copie, toutes les options définies pour la copie en cours sont annulées et reprennent leur état par défaut.

## Réduction ou agrandissement

Vous pouvez réduire ou agrandir le format d'une image copiée de 50 % à 200 % à condition de charger les documents originaux à partir de la vitre d'exposition.

Pour sélectionner des formats de copie prédéfinis :

- 1 Appuyez sur le bouton ≡ jusqu'à ce que le message **REDUC./AGRAND.** apparaisse.
- 2 Appuyez sur le bouton de défilement (◀ ou ▶) pour sélectionner le format voulu, puis appuyez sur le bouton ✓.

Pour définir avec précision le format de copie :

- 1 Appuyez sur le bouton ≡ jusqu'à ce que le message **REDUC./AGRAND.** apparaisse.
- 2 Appuyez sur le bouton de défilement (◀ ou ▶) jusqu'à ce que le message **PERSO. : 50-200%** apparaisse, puis appuyez sur le bouton ✓.
- 3 Appuyez sur le bouton de défilement (◀ ou ▶) pour entrer le format de copie souhaité. Maintenez le bouton enfoncé pour faire défiler les valeurs plus rapidement.
- 4 Appuyez sur le bouton ✓ pour enregistrer la sélection.

**REMARQUE** : Lors d'une réduction d'échelle, des lignes noires peuvent apparaître dans la partie inférieure de votre copie.

## Contraste

Si votre original comporte des marques ou des images sombres, vous pouvez régler la luminosité pour obtenir une copie dont la lecture soit plus facile.

- 1 Appuyez sur le bouton ≡ jusqu'à ce que le message **DENSITE** apparaisse sur la ligne supérieure de l'écran.
- 2 Appuyez sur le bouton de défilement (◀ ou ▶) pour sélectionner le mode de contraste souhaité.
  - **CLAIR** : convient aux images sombres.
  - **NORMAL** : convient aux documents imprimés ou dactylographiés classiques.
  - **FONCE** : convient aux documents clairs ou manuscrits.
- 3 Appuyez sur le bouton ✓ pour enregistrer la sélection.

## Type de document

Le paramètre Type de document permet d'améliorer la qualité de la copie en indiquant le type de document de la tâche de copie à effectuer.

- 1 Appuyez sur le bouton ≡ jusqu'à ce que le message **TYPE DOCUMENT** apparaisse sur la ligne supérieure de l'écran.
- 2 Appuyez sur le bouton de défilement (◀ ou ▶) pour sélectionner le mode d'image souhaité.
  - **TEXTE** : adapté aux documents contenant essentiellement du texte.









- **TEXTE / PHOTO** : adapté aux documents contenant à la fois du texte et des photographies.
- **PHOTO** : adapté lorsque les documents d'origine sont des photos.

3 Appuyez sur le bouton  pour enregistrer la sélection.

## Modification des paramètres par défaut

Vous pouvez définir les options de copie, notamment le contraste, le type d'original, le format de copie et le nombre d'exemplaires, en fonction des valeurs les plus utilisées. Lorsque vous copiez un document, les paramètres par défaut sont utilisés, sauf si vous les modifiez à l'aide des menus correspondants du panneau de commande.

Pour créer vos propres paramètres par défaut :

- 1 Appuyez sur le bouton  jusqu'à ce que le message **CONFIG. COPIE** apparaisse sur la ligne supérieure de l'écran.
- 2 Appuyez sur **OK** lorsque le message **MODIF DEFAUT** apparaît.
- 3 Appuyez sur le bouton de défilement ( ou ) pour sélectionner une option de configuration, puis appuyez sur le bouton .
- 4 Appuyez sur le bouton de défilement ( ou ) pour modifier le réglage ou entrer la valeur, puis appuyez sur le bouton .
- 5 Répétez les étapes 3 à 4, si nécessaire.
- 6 Appuyez sur le bouton  pour repasser en mode veille.





**REMARQUE** : Lorsque vous paramétrez les options de copie, l'activation du bouton  annule les modifications effectuées et rétablit les valeurs par défaut.

## Utilisation des fonctions de copie spéciales

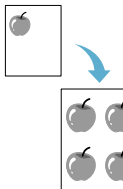
### Copie de type Clone

Cette fonction permet de reproduire plusieurs copies d'un original sur une seule page. Le nombre d'images est automatiquement déterminé en fonction de l'image d'origine et du format du papier.



- 1 Placez le document à copier sur la vitre d'exposition, puis refermez le couvercle.
- 2 Appuyez sur le bouton  jusqu'à ce que le message **COPIE SPECIALE** apparaisse sur la ligne supérieure de l'écran.
- 3 Appuyez sur le bouton de défilement ( ou ) jusqu'à ce que le message **CLONE** apparaisse, puis appuyez sur le bouton .
- 4 À l'aide des touches du panneau de commande, personnalisez les paramètres de copie, notamment le format, le contraste et le type d'original. Voir page 4.1.

**REMARQUE** : Vous ne pouvez pas ajuster le format de copie à l'aide du menu **REDUC./AGRAND.** lorsque vous utilisez la fonction clone.



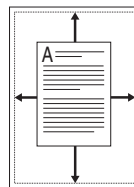

5 Appuyez sur le bouton  pour commencer la copie.

### Copie de type Autoajus

Cette fonction permet de réduire ou d'agrandir automatiquement une image pour qu'elle occupe une page entière.



**REMARQUE** : Quand le format du document à copier n'est pas le même que celui du papier chargé, cette fonction ajuste automatiquement le document de manière à ce qu'il occupe la page entière. Vous ne pouvez pas ajuster le format de copie manuellement.

- 1 Placez le document à copier sur la vitre d'exposition, puis refermez le couvercle.
- 2 Appuyez sur le bouton  jusqu'à ce que le message **COPIE SPECIALE** apparaisse sur la ligne supérieure de l'écran.
- 3 Appuyez sur le bouton de défilement ( ou ) jusqu'à ce que le message **AUTOAJUS** apparaisse, puis appuyez sur le bouton .
- 4 À l'aide des touches du panneau de commande, personnalisez les paramètres de copie, notamment le format, le contraste et le type d'original. Voir page 4.1.

**REMARQUE** : Vous ne pouvez pas ajuster le format de copie à l'aide du menu **REDUC./AGRAND.** lorsque le mode Autoajus est activé.

5 Appuyez sur le bouton  pour commencer la copie.





### Copie de type Carte d'identité

Vous pouvez copier les deux faces d'une pièce d'identité, par exemple un permis de conduire, sur une même page.

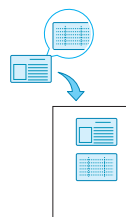
Lorsque vous utilisez cette fonction, l'appareil imprime le recto sur la moitié supérieure de la feuille et le verso sur la moitié inférieure, sans réduire la copie par rapport à l'original.

Si l'original est plus grand que la zone imprimable, certaines parties risquent de ne pas apparaître à l'impression.



- 1 Placez le document à copier sur la vitre d'exposition, puis refermez le couvercle.
- 2 Appuyez sur le bouton  jusqu'à ce que le message **COPIE SPECIALE** apparaisse sur la ligne supérieure de l'écran.
- 3 Appuyez sur le bouton de défilement ( ou ) jusqu'à ce que le message **COPIE CARTE ID** apparaisse, puis appuyez sur le bouton .
- 4 À l'aide des touches du panneau de commande, personnalisez les paramètres de copie, notamment le format, le contraste et le type d'original. Voir page 4.1.

- Appuyez sur le bouton  pour commencer la copie.  
L'appareil commence à numériser le recto, puis il indique **REGLAGE VERSO**.
- Ouvrez le couvercle de document et retournez le document. Fermez le couvercle.





**REMARQUE :** Si vous appuyez sur le bouton , ou que vous n'appuyez sur aucun bouton pendant une trentaine de secondes, l'appareil annule la copie en cours et retourne en mode veille.

- Appuyez sur le bouton  pour commencer la copie.



## Copie de type 2 pages



Cette fonction permet de réduire deux pages d'un original afin qu'elles tiennent sur une même feuille.

- Placez le document à copier sur la vitre d'exposition, puis refermez le couvercle.
- Appuyez sur le bouton  jusqu'à ce que le message **COPIE SPECIALE** apparaisse sur la ligne supérieure de l'écran.
- Appuyez sur le bouton de défilement ( ou ) jusqu'à ce que le message **SUR 2** apparaisse, puis appuyez sur le bouton .
- À l'aide des touches du panneau de commande, personnalisez les paramètres de copie, notamment le format, le contraste et le type d'original. Voir page 4.1.

**REMARQUE :** Vous ne pouvez pas ajuster le format de copie à l'aide du menu **REDUC./AGRAND.** lorsque vous utilisez le mode de copie 2 pages.



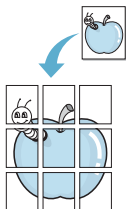

- Appuyez sur le bouton  pour commencer la copie.  
L'appareil commence à numériser le recto, puis il indique **DEF PAGE SUIV APPUYER DEMAR.**
- Placez le second document à copier sur la vitre d'exposition.
- Appuyez sur le bouton  pour commencer la copie.

**REMARQUE :** La copie de 2 pages par feuille entraîne une réduction de 50 % du document original.

## Copie de type Poster



Cette fonction permet d'imprimer une image sur 9 feuilles (3 x 3). Il suffit ensuite de coller ces feuilles ensemble pour former un poster.

- Placez le document à copier sur la vitre d'exposition, puis refermez le couvercle.
- Appuyez sur le bouton  jusqu'à ce que le message **COPIE SPECIALE** apparaisse sur la ligne supérieure de l'écran.
- Appuyez sur le bouton de défilement ( ou ) jusqu'à ce que le message **POSTER** apparaisse, puis appuyez sur le bouton .

- À l'aide des touches du panneau de commande, personnalisez les paramètres de copie, notamment le format, le contraste et le type d'original. Voir page 4.1.
- Appuyez sur le bouton  pour commencer la copie.





**REMARQUE :** Vous ne pouvez pas ajuster le format de copie à l'aide du menu **REDUC./AGRAND.** lorsque vous utilisez la fonction poster.



Le document est divisé en 9 zones. Les zones sont numérisées et imprimées les unes après les autres dans l'ordre ci-contre.



1	2	3
4	5	6
7	8	9



## Configuration de l'option de temporisation

Vous pouvez définir le temps d'attente de l'appareil avant le rétablissement des paramètres de copie par défaut, au cas où vous n'effectueriez pas de copie après avoir modifié les paramètres dans le panneau de commande.

- Appuyez sur le bouton  jusqu'à ce que le message **CONFIG. COPIE** apparaisse sur la ligne supérieure de l'écran.
- Appuyez sur le bouton de défilement ( ou ) jusqu'à ce que le message **TPS ATTENTE** apparaisse, puis appuyez sur le bouton .

- Appuyez sur le bouton de défilement ( ou ) pour sélectionner le temps d'attente souhaité.

Si vous sélectionnez **NON**, l'appareil ne rétablit les paramètres par défaut qu'une fois que vous avez appuyé sur le bouton  pour effectuer une copie, ou sur le bouton  pour annuler l'opération.

- Appuyez sur le bouton  pour enregistrer votre sélection.
- Appuyez sur le bouton  pour repasser en mode veille.

# 5 Impression de base

Ce chapitre décrit les tâches courantes d'impression.

---

## Impression d'un document

Cette imprimante permet d'imprimer à partir de diverses applications sous Windows, depuis un ordinateur Macintosh ou à partir d'un système Linux. Les étapes exactes peuvent varier légèrement d'une application à l'autre.

Pour de plus amples informations sur l'impression, reportez-vous à la **Section Logiciel**.

---

## Annulation d'une impression

Si l'impression se trouve dans une file d'attente ou dans un spouleur d'impression comme le groupe d'imprimantes dans Windows, supprimez-la comme suit :

- 1 Cliquez sur le bouton **Démarrer** de Windows.
- 2 Sous Windows 98/2000/Me, sélectionnez **Paramètres**, puis **Imprimantes**.  
Sous Windows XP, sélectionnez **Imprimantes et télécopieurs**.
- 3 Double-cliquez sur l'icône **Xerox Workcentre 3119 Series**.
- 4 Dans le menu **Document**, sélectionnez **Annuler l'impression** (Windows 98/Me) ou **Annuler** (Windows 2000/XP).

---

**REMARQUE** : Vous pouvez également accéder à cette fenêtre en double-cliquant sur l'icône représentant une imprimante dans le coin inférieur droit du bureau de Windows.

---

Vous pouvez aussi annuler l'impression en cours en appuyant sur le bouton  du **panneau de commande** de l'imprimante.

# 6 Numérisation

Lorsque vous numérisez des documents à l'aide de votre appareil, les images et les textes sont transformés en fichiers numériques et placés sur votre ordinateur. Vous pouvez ensuite charger ces fichiers sur votre site Web ou les utiliser pour créer des projets que vous pouvez imprimer à l'aide du pilote WIA.

---

## Principes de base de la numérisation

Votre appareil propose plusieurs manières de numériser une image :

- À partir d'un logiciel compatible TWAIN : vous pouvez utiliser d'autres logiciels, notamment Adobe Photoshop Deluxe et Adobe Photoshop.
- À partir du pilote WIA (Windows Images Acquisition) : votre appareil prend également en charge le pilote de numérisation d'images WIA.

---

**REMARQUE** : Pour exploiter les fonctions de numérisation de votre appareil, vous devez installer le logiciel. Pour de plus amples informations sur l'installation du logiciel, reportez-vous à la **Section Logiciel**.

---

# 7

## Commande de cartouche de toner

Ce chapitre fournit des informations sur l'achat de cartouches de toner pour votre appareil.

### Cartouches de toner

Lorsque le toner est épuisé, vous pouvez commander le type de cartouche de toner suivant pour votre appareil :

Type	Capacité <sup>a</sup>	Numéro de pièce
Norme	3 000 pages	013R00625

a couverture ISO 19752 5 %

### Comment commander

Pour commander des cartouches de toner agréées **Xerox**, contactez votre distributeur **Xerox** local ou le revendeur auquel vous avez acheté l'imprimante. Vous pouvez également visiter le site Web [www.xerox.com](http://www.xerox.com) et sélectionner votre pays/région afin d'en savoir plus pour obtenir de l'aide.

# 8

## Maintenance



Le présent chapitre fournit des informations sur la maintenance de votre appareil et de la cartouche de toner.

Il contient les sections suivantes :

- **Impression de rapports**
- **Effacement de la mémoire**
- **Nettoyage de votre appareil**
- **Entretien de la cartouche de toner**
- **Consommables et pièces de rechange**

### Impression de rapports









Votre appareil peut imprimer des rapports contenant des informations système.

- 1 Appuyez sur le bouton  jusqu'à ce que le message **RAPPORT** apparaisse sur la ligne supérieure de l'écran.
- 2 Appuyez sur le bouton  quand le message **DONNEES SYST** apparaît.

Les informations système sont alors imprimées.

### Effacement de la mémoire

Vous pouvez effacer de façon sélective des informations stockées dans la mémoire de votre appareil.

- 1 Appuyez sur le bouton  jusqu'à ce que le message **MAINTENANCE** apparaisse sur la ligne supérieure de l'écran.
- 2 Appuyez sur le bouton de défilement ( ou ) jusqu'à ce que le message **EFF PARAMETRES** apparaisse, puis appuyez sur le bouton .
- 3 Appuyez sur le bouton de défilement ( ou ) pour sélectionner l'élément à effacer.
  - **REGL. SUPPORT** : rétablit toutes les options de configuration papier par défaut.
  - **CONFIG. COPIE** : rétablit toutes les options de configuration de copie par défaut.
  - **TS PARAMETRES** : rétablit tous les paramètres par défaut.
  - **CONFIG MACHINE** : rétablit tous les paramètres système par défaut, tels que la langue d'affichage et le mode d'enregistrement.
- 4 Appuyez une nouvelle fois sur le bouton  pour confirmer l'effacement. Le paramètre sélectionné est alors effacé.
- 5 Pour effacer un autre paramètre, répétez les étapes 3 à 4.
- 6 Appuyez sur le bouton  pour repasser en mode veille.

### Nettoyage de votre appareil

Pour maintenir la qualité d'impression et de numérisation, effectuez les procédures de nettoyage suivantes chaque fois que vous remplacez une cartouche de toner ou en cas de problème de qualité d'impression ou de numérisation.



**MISE EN GARDE** : Si vous nettoyez le boîtier de l'appareil avec des détergents à forte teneur en alcool, solvant ou autre substance forte, vous risquez de le décolorer ou de le fissurer.

### Nettoyage de l'extérieur

Nettoyez le boîtier de l'appareil avec un chiffon doux non pelucheux. Vous pouvez humidifier légèrement le chiffon avec de l'eau, mais faites attention à ne pas laisser couler de liquide sur ou dans l'appareil.

### Nettoyage de l'intérieur

Lors de l'impression, des particules de poussière, d'encre et de papier peuvent s'accumuler à l'intérieur de l'appareil. Cette accumulation risque d'entraîner des problèmes de qualité d'impression, tels que la présence de taches ou de traînées d'encre. Le fait de nettoyer l'intérieur de l'appareil permet de supprimer ou de diminuer ce genre de problèmes.

- 1 Mettez l'appareil hors tension et débranchez le cordon d'alimentation. Attendez que l'appareil refroidisse.
- 2 Ouvrez le capot avant et retirez la cartouche de toner. Déposez-la sur une surface plane et propre.

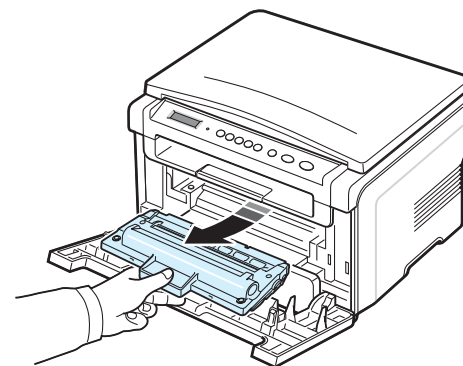

**MISE EN GARDE** :

- Pour éviter d'endommager la cartouche d'encre, ne l'exposez pas à la lumière plus de quelques minutes. Si nécessaire, recouvrez-la d'une feuille de papier.
- Ne touchez pas la surface verte située sous la cartouche de toner. Utilisez la poignée de la cartouche de toner pour éviter de toucher la zone en question.



- 3 Avec un chiffon sec et non pelucheux, essuyez la poussière et les particules d'encre au niveau du logement de la cartouche et de la zone environnante.

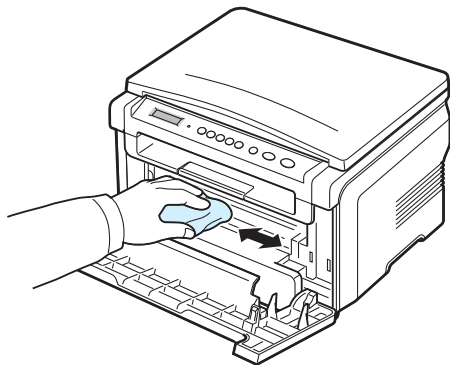

**MISE EN GARDE :** Lorsque vous nettoyez l'intérieur de l'appareil, évitez de toucher le rouleau de transfert situé sous la cartouche. La pellicule grasse qui recouvre les doigts peut entraîner des problèmes de qualité d'impression et de numérisation.

- 4 Repérez la vitre (unité de numérisation laser) dans la partie supérieure du compartiment de la cartouche de toner, puis essuyez-la délicatement avec un morceau de coton.

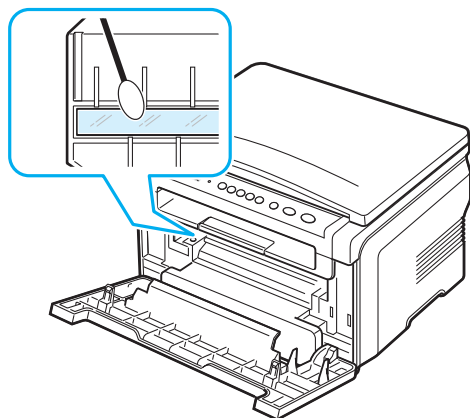

- 5 Remettez la cartouche de toner en place et fermez le capot de l'imprimante.
- 6 Branchez le cordon d'alimentation et allumez l'imprimante.

## Nettoyage du tambour

Si vos impressions comportent des stries ou des taches, nettoyez le tambour OPC de la cartouche d'encre.

- 1 Avant de procéder au nettoyage, assurez-vous que du papier est bien chargé dans l'appareil.
- 2 Appuyez sur le bouton  jusqu'à ce que le message **MAINTENANCE** apparaisse sur la ligne supérieure de l'écran.

- 3 Appuyez sur le bouton  quand le message **NETT. TAMBOUR** apparaît.

L'appareil imprime une page de nettoyage. Les particules d'encre situées à la surface du tambour sont déposées sur le papier.

- 4 Si le problème persiste, répétez les étapes 1 à 3.

## Nettoyage du scanner

En nettoyant régulièrement le scanner, vous aurez l'assurance d'obtenir une qualité de copie optimale. Nous vous conseillons de nettoyer le scanner tous les matins et dans la journée, si besoin est.

- 1 Humidifiez légèrement un chiffon doux non pelucheux ou une serviette en papier avec de l'eau.
- 2 Ouvrez le capot.
- 3 Essuyez la surface de la vitre d'exposition jusqu'à ce qu'elle soit propre et sèche.

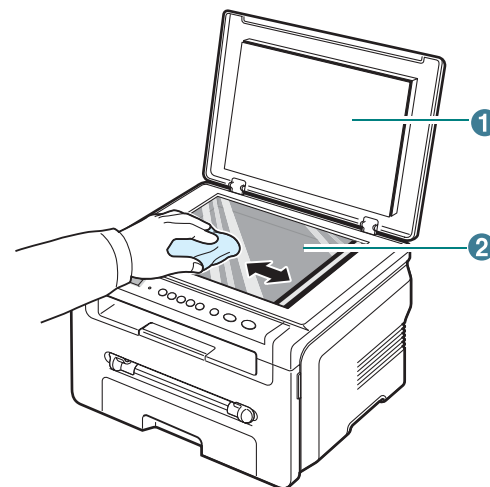

1	couvercle
2	vitre d'exposition

- 4 Essuyez la face intérieure du couvercle jusqu'à ce qu'elle soit propre et sèche.
- 5 Fermez le couvercle.



## Entretien de la cartouche de toner

### Stockage de la cartouche

Pour une utilisation optimale de la cartouche de toner, respectez les quelques conseils suivants :

- Évitez de retirer la cartouche de son emballage avant d'avoir vraiment besoin de l'utiliser.
- Ne rechargez pas la cartouche. **La garantie ne couvre pas les dommages dus à l'utilisation de cartouches de toner rechargées.**
- Stockez les cartouches de toner dans le même environnement que l'appareil.
- Pour éviter d'endommager la cartouche de toner, ne l'exposez pas à la lumière plus de quelques minutes.

### Économie de toner

Pour économiser du toner, appuyez sur le bouton  jusqu'à ce que le message **MODE ECO TONER** apparaisse, puis appuyez sur le bouton  quand le message **OUI** apparaît. En sélectionnant cette option, vous augmentez la durée d'utilisation de la **cartouche de toner** tout en réduisant le coût par page, au détriment toutefois de la qualité d'impression.

### Durée de vie estimée d'une cartouche de toner

La durée d'utilisation d'une cartouche dépend de la quantité de toner utilisée pour chaque travail d'impression. Lorsque vous imprimez du texte à 5 % de couverture (mode ISO 19752), comptez une durée d'utilisation d'environ 3 000 pages (1 000 pages seulement pour la cartouche fournie initialement avec l'appareil). Le nombre réel varie en fonction de la densité des pages imprimées. Si vous imprimez beaucoup de graphiques, la cartouche se videra plus rapidement.

**REMARQUE :** La forme des cartouches de toner de 1 000 pages et de 3 000 pages n'est pas la même.

### Redistribution du toner dans la cartouche

Lorsque la cartouche de toner approche de la fin de sa durée de vie :

- Des bandes blanches apparaissent, ou l'impression devient plus claire.
- Le message d'avertissement **TONER FAIBLE** s'affiche sur le panneau de commande.
- De même, la fenêtre du programme SmartPanel s'affiche à l'écran de l'ordinateur pour vous avertir que la cartouche de toner est presque vide.
- Le voyant **Statut** clignote au rouge.

Dans ce cas, vous pouvez rétablir temporairement la qualité d'impression en répartissant le toner restant dans la cartouche. Parfois, des bandes blanches ou une impression plus claire peuvent persister même après la redistribution du toner.

- 1 Ouvrez le capot avant.

- 2 Retirez la cartouche usagée.

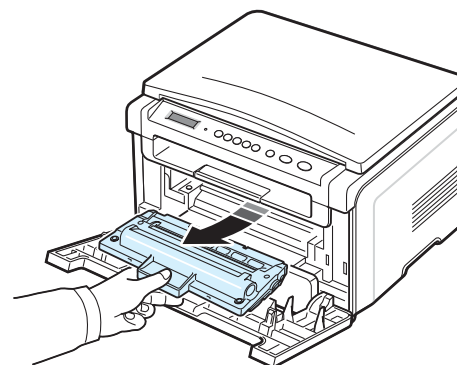

- 3 Secouez la cartouche 5 ou 6 fois pour répartir le toner de façon homogène à l'intérieur de la cartouche.

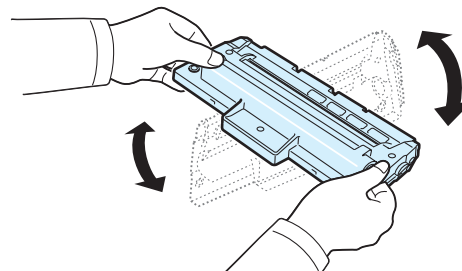

**REMARQUE :** Si vous recevez du toner sur vos vêtements, essuyez-les avec un chiffon sec et lavez-les à l'eau froide. L'eau chaude fixe le toner sur le tissu.



**MISE EN GARDE :** Évitez de toucher la partie inférieure verte de la cartouche de toner. Utilisez la poignée de la cartouche de toner pour éviter de toucher la zone en question.

- 4 Tenez la cartouche de toner par la poignée et insérez doucement la cartouche dans l'ouverture de l'appareil.
- 5 Les taquets situés sur les côtés de la cartouche de toner et les rainures correspondantes sur l'appareil facilitent l'insertion de la cartouche. Un déclic indique qu'elle est bien en place.

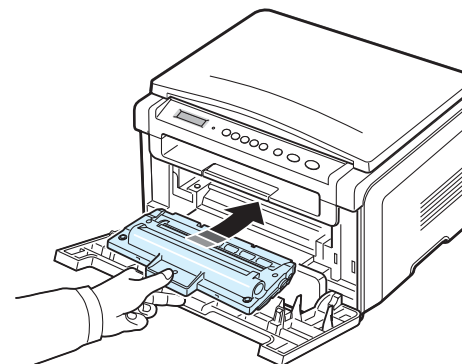

- 6 Fermez le capot avant. Assurez-vous qu'il est bien fermé.

## Remplacement de la cartouche de toner

Lorsque la cartouche de toner est entièrement vide :

- Le message d'avertissement **TONER VIDE** ou **[TONER VIDE] [REPLACEZ-LE]** s'affiche sur le panneau de commande.
- La fenêtre du programme Smart Panel apparaît sur l'écran de l'ordinateur pour vous avertir que la cartouche de toner est vide.
- Le voyant **Statut** clignote au rouge.

Vous devez alors remplacer la **cartouche de toner**. Pour plus d'informations sur la commande de cartouches de toner, reportez-vous à page 7.1.

**REMARQUE :** Lorsque le message **[TONER VIDE] [REPLACEZ-LE]** apparaît, vous ne pouvez plus imprimer de document. Remplacez l'ancienne cartouche de toner par une nouvelle pour pouvoir imprimer.

- 7 Retirez la cartouche usagée.

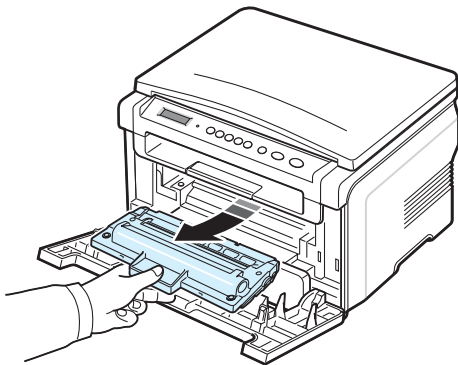

- 8 Retirez la nouvelle cartouche de toner de son emballage.

- 9 Secouez la cartouche 5 ou 6 fois pour répartir le toner de façon homogène à l'intérieur de la cartouche.

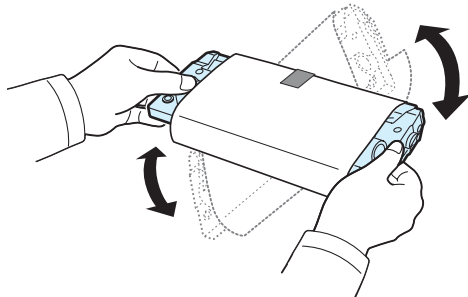

Le fait de bien remuer la cartouche de toner permet d'optimiser le nombre de copies imprimées par cartouche.

- 10 Retirez le papier protecteur de la cartouche de toner.

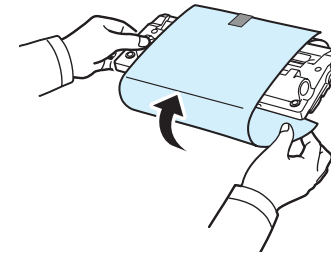

**REMARQUE :** Si vous recevez du toner sur vos vêtements, essuyez-les avec un chiffon sec et lavez-les à l'eau froide. L'eau chaude fixe le toner sur le tissu.



**MISE EN GARDE :** Évitez de toucher la partie inférieure verte de la cartouche de toner. Utilisez la poignée de la cartouche de toner pour éviter de toucher la zone en question.

- 11 Tenez la cartouche de toner par la poignée et insérez doucement la cartouche dans l'ouverture de l'appareil.
- 12 Les taquets situés sur les côtés de la cartouche de toner et les rainures correspondantes sur l'appareil facilitent l'insertion de la cartouche. Un déclic indique qu'elle est bien en place.
- 13 Fermez le capot avant. Assurez-vous qu'il est bien fermé.

## Consommables et pièces de rechange

Remplacez régulièrement la cartouche d'encre, le rouleau et le four de votre appareil afin de conserver des performances optimales, et d'éviter des problèmes de qualité d'impression ou d'alimentation papier résultant de pièces usagées. La fenêtre du programme Smart Panel apparaît sur l'écran de l'ordinateur en indiquant les éléments qu'il est nécessaire de remplacer.

Vous devriez remplacer les pièces suivantes une fois que vous avez imprimé le nombre de pages indiqué ou que la durée de vie de chaque pièce est atteinte. La fenêtre du programme Smart Panel apparaît sur l'écran de l'ordinateur en indiquant les éléments qu'il est nécessaire de remplacer.

Éléments	Feuilles imprimées (en moyenne)
Rouleau de transfert	Approx. 50 000 pages
Unité de chauffe	Approx. 50 000 pages
Rouleau d'alimentation papier	Approx. 50 000 pages

Pour vous procurer des consommables ou des pièces de rechange, contactez votre revendeur Xerox ou le point de vente où vous avez fait l'acquisition de votre appareil. Il est fortement conseillé de faire appel à un technicien qualifié pour installer les pièces de rechange, à l'exception de la cartouche de toner (voir page 8.4).

# 9

## Dépannage

Ce chapitre fournit des informations utiles en cas de dysfonctionnement.

Il contient les sections suivantes :

- **Résolution des brouages papier**
- **Présentation du voyant d'état**
- **Signification des messages d'erreur**
- **Résolution d'autres problèmes**

### Résolution des brouages papier

Lorsqu'un brouage papier survient, le message **BOURRAGE** s'affiche à l'écran. Reportez-vous au tableau ci-dessous pour localiser et supprimer le brouage.

Message	Emplacement du brouage	Voir
<b>[BOURRAGE 0] OUV/FERM CAPOT</b>	Dans le bac d'alimentation papier	ci-dessous et page 9.1
[BOURRAGE 1] OUV/FERM CAPOT	Au niveau du four ou de la cartouche de toner Dans le chargeur manuel	page 9.2
<b>[BOURRAGE 2] VERIF. INTERIEUR</b>	Au niveau du bac de sortie	page 9.2

Pour éviter de déchirer le papier, tirez-le lentement et avec précaution. Suivez les instructions des sections suivantes pour supprimer le brouage.

#### Dans le bac d'alimentation papier

- 1 Ouvrez et refermez le capot avant. Le papier coincé sort automatiquement de l'appareil.  
Si ce n'est pas le cas, passez à l'étape 2.
- 2 Tirez le bac d'alimentation papier jusqu'à ce qu'il sorte.

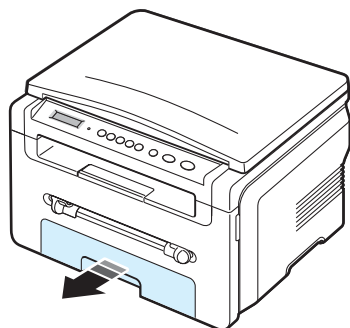

- 3 Retirez le papier coincé en tirant dessus avec précaution.

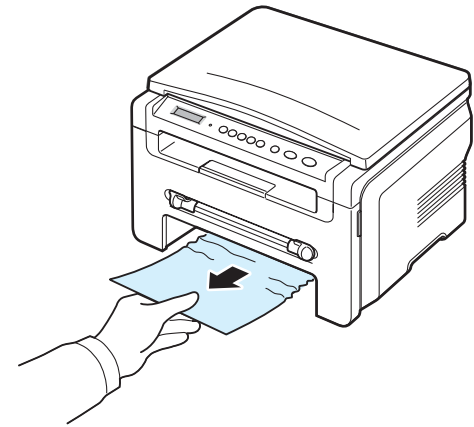

Si vous rencontrez une résistance et que vous ne parvenez pas à extraire le papier, ou si aucune feuille n'est visible dans cette zone, vérifiez la zone du four à proximité de la cartouche de toner. Voir page 9.2.

- 4 Réinsérez le bac d'alimentation papier dans l'appareil jusqu'à ce qu'un déclic indique qu'il est bien en place.
- 5 Ouvrez et refermez le capot avant pour reprendre l'impression.

#### Dans le chargeur manuel

- 1 Si le papier n'est pas correctement entraîné, enlevez-le de l'imprimante.

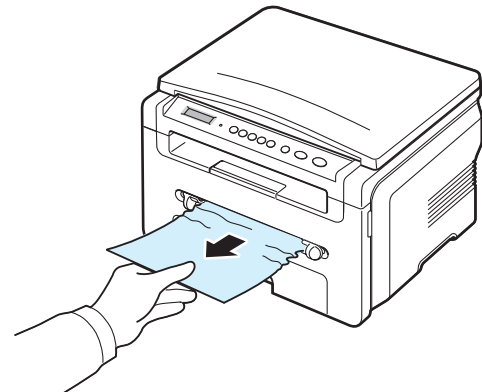

- 2 Ouvrez, puis refermez le capot avant pour reprendre l'impression.

## Au niveau de la zone du four ou autour de la cartouche de toner

**REMARQUE** : La zone du four est extrêmement chaude. Procédez avec prudence lorsque vous retirez le papier coincé dans l'appareil.

- 1 Ouvrez le capot avant et retirez la cartouche de toner.

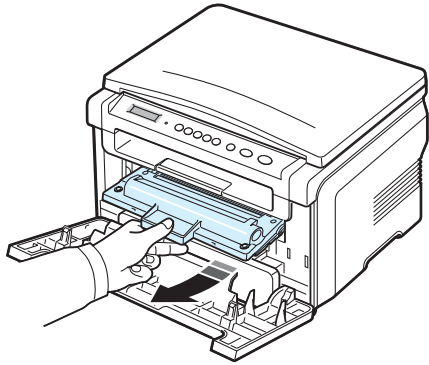

- 2 Retirez le papier coincé en tirant dessus avec précaution.

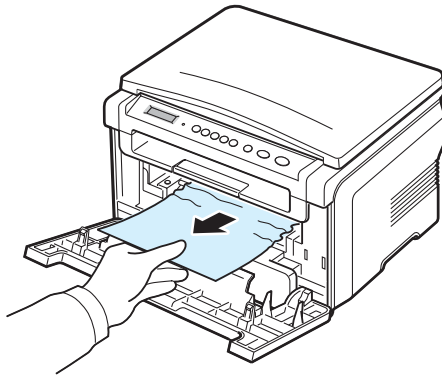

- 3 Remettez la cartouche de toner en place et fermez le capot avant. L'impression reprend automatiquement.

## Au niveau du bac de sortie

- 1 Ouvrez et refermez le capot avant. Le papier coincé sort automatiquement de l'appareil.  
Si ce n'est pas le cas, passez à l'étape 2.
- 2 Sortez le papier du bac de sortie en tirant dessus avec précaution. Passez à l'étape 9.

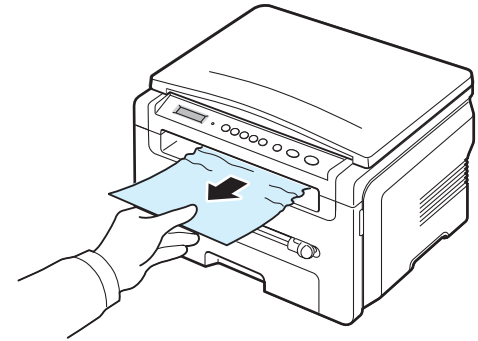

Si vous ne voyez pas le papier coincé dans le bac de sortie, passez à l'étape suivante.

- 3 Ouvrez le module de numérisation.
  - 4 Tirez doucement sur le papier bloqué pour le sortir.
  - 5 Fermez le module de numérisation. Pour ce faire, poussez le taquet vers la gauche et maintenez-le en position enfoncée, puis abaissez délicatement la trappe jusqu'à ce qu'elle maintienne le taquet en position basse.
- Si vous rencontrez une résistance et que vous ne parvenez pas à extraire le papier, ou que vous ne voyez pas le papier dans le module de numérisation, passez à l'étape suivante.

- 6 Ouvrez le capot arrière.
- 7 Retirez le papier coincé en tirant dessus avec précaution.

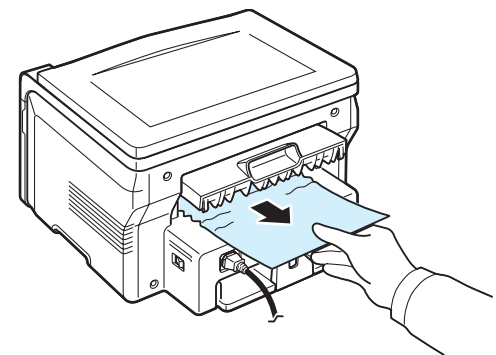

- 8 Fermez le capot arrière.
- 9 Ouvrez et refermez le capot avant pour reprendre l'impression.

## Astuces pour éviter les bourrages papier

Si vous choisissez soigneusement le type de papier, vous éviterez la plupart des problèmes causés par les bourrages papier. Toutefois, en cas de bourrage, suivez les instructions de la section page 9.1.

- Suivez les instructions de la section page 2.3. Assurez-vous que les guides ajustables sont correctement positionnés.
- Ne remplissez pas trop le bac d'alimentation papier. Vérifiez que la pile de papier ne dépasse pas la limite de capacité du bac d'alimentation papier.
- Évitez de retirer du papier du bac d'alimentation papier pendant une impression.
- Déramez, ventilez et alignez le papier avant de l'insérer dans le bac d'alimentation.
- N'utilisez pas de papier froissé, humide ou ondulé.
- Ne mélangez pas les types de papier dans le bac d'alimentation papier.
- Utilisez uniquement des supports d'impression recommandés. Voir page 3.2.
- Assurez-vous que la face à imprimer des supports d'impression est orientée vers le bas dans le bac d'alimentation papier et vers le haut dans le chargeur manuel.

## Présentation du voyant d'état

Le voyant à DEL Statut situé sur le panneau de commande indique l'état de votre appareil. Le tableau ci-dessous vous indique l'état de votre appareil.

État		Description
Éteint		<ul style="list-style-type: none"><li>• L'appareil est éteint.</li><li>• L'appareil est en mode Économie d'énergie. Dès que des données arrivent en réception ou que l'on appuie sur une touche, l'appareil se remet automatiquement en marche.</li></ul>
Vert	Allumé	L'appareil est en marche et peut être utilisé.
	Clignotant	<ul style="list-style-type: none"><li>• Lorsque la lumière clignote lentement, cela signifie que l'appareil est en train de recevoir des données de l'ordinateur.</li><li>• Lorsque la lumière clignote normalement, cela signifie que l'appareil est en train de numériser le document chargé.</li><li>• Lorsque la lumière clignote rapidement, cela signifie que l'appareil est en train d'imprimer des données.</li></ul>
Rouge	Allumé	<ul style="list-style-type: none"><li>• La cartouche de toner est entièrement vide. Retirez l'ancienne cartouche et installez-en une nouvelle. Voir page 8.4.</li><li>• Un bourrage papier s'est produit. Pour résoudre le problème, reportez-vous à page 9.1.</li><li>• Le capot avant est ouvert. Fermez le capot avant.</li><li>• Il n'y a plus de papier dans le bac d'alimentation papier. Chargez du papier dans le bac d'alimentation papier.</li><li>• L'appareil s'est arrêté à la suite d'une erreur grave. Consultez le message d'erreur. Pour plus d'informations sur la signification des messages, reportez-vous à page 9.4.</li></ul>
	Clignotant	<ul style="list-style-type: none"><li>• Une erreur mineure s'est produite et l'appareil attend qu'elle soit réglée. Consultez le message d'erreur. Dès que le problème est réglé, l'appareil se remet en marche.</li><li>• Le niveau de la cartouche de toner est faible. Commandez une nouvelle cartouche. Vous pouvez améliorer provisoirement la qualité d'impression en secouant la cartouche afin de redistribuer le reste du toner. Voir page 8.4.</li></ul>

## Signification des messages d'erreur

Des messages peuvent apparaître dans la fenêtre du programme Smart Panel ou sur l'écran du panneau de commande pour indiquer l'état de l'appareil ou des erreurs. Reportez-vous aux tableaux ci-dessous pour connaître la signification de ces messages et, le cas échéant, résoudre le problème. Les messages et leur signification sont classés par ordre alphabétique.

**REMARQUE :** Lorsque vous contactez le service de maintenance, veuillez indiquer au technicien de maintenance la teneur du message d'erreur.

Écran	Signification	Solutions éventuelles
<b>CAPOT OUVERT</b>	Le capot avant ou le capot arrière n'est pas bien fermé.	Refermez le capot jusqu'à ce qu'un déclic indique qu'il est bien en place.
<b>ERR SYNCH HOR</b>	Un problème est survenu au niveau du module de numérisation laser (LSU).	Débranchez, puis rebranchez le cordon d'alimentation. Si le problème persiste, contactez le service de maintenance.
<b>CARTOUCHE NON VALIDE</b>	Vous avez installé une cartouche non autorisée.	Installez une cartouche approuvée par Xerox.
<b>MANQUE CART.</b>	<ul style="list-style-type: none"> <li>Vous avez installé une cartouche non autorisée.</li> <li>La cartouche de toner que vous avez installée n'est pas adaptée à votre appareil.</li> </ul>	<ul style="list-style-type: none"> <li>Installez une cartouche approuvée par Xerox.</li> <li>Installez une cartouche de toner Xerox authentique, conçue pour votre appareil.</li> </ul>
<b>[BOURRAGE 1] OU [MANQUE CART.]</b>	La cartouche de toner n'est pas installée.	Installez la cartouche de toner. Voir page 2.2.
<b>ERR TEMP INSUF.</b>	Un problème est survenu au niveau du four.	Débranchez, puis rebranchez le cordon d'alimentation. Si le problème persiste, contactez le service de maintenance.
<b>ERREUR LASER</b>	Un problème est survenu au niveau du module de numérisation laser (LSU).	Débranchez, puis rebranchez le cordon d'alimentation. Si le problème persiste, contactez le service de maintenance.
<b>[MANQUE PAPIER] AJOUTER PAPIER</b>	Le bac d'alimentation papier est vide.	Chargez du papier dans le bac d'alimentation papier. Voir page 2.3.

Écran	Signification	Solutions éventuelles
<b>UNITÉ NON CHAUF.</b>	Un problème est survenu au niveau du four.	Débranchez, puis rebranchez le cordon d'alimentation. Si le problème persiste, contactez le service de maintenance.
<b>[SURCHAUFFE]</b>	Un problème est survenu au niveau du four.	Débranchez, puis rebranchez le cordon d'alimentation. Si le problème persiste, contactez le service de maintenance.
<b>[BOURRAGE 0] OUV/FERM CAPOT</b>	Un bourrage papier est survenu au niveau de l'entrée du bac d'alimentation papier.	Supprimez le bourrage. Voir page 9.1.
<b>[BOURRAGE 1] OUV/FERM CAPOT</b>	Un bourrage papier s'est produit au niveau du four ou du chargeur manuel.	Supprimez le bourrage. Voir page 9.2.
<b>[BOURRAGE 2] VERIF. INTERIEUR</b>	Un bourrage papier est survenu au niveau du bac de sortie.	Supprimez le bourrage. Voir page 9.2.
<b>PANNE SECTEUR</b>	Le courant électrique a été coupé et rétabli et la mémoire de l'appareil n'a pas été sauvegardée.	Vous devez relancer l'intégralité de la tâche que vous étiez en train d'effectuer avant la panne d'électricité.
<b>ERREUR SCANNER</b>	Un problème est survenu au niveau du module de numérisation.	Débranchez, puis rebranchez le cordon d'alimentation. Si le problème persiste, contactez le service de maintenance.
<b>TONER VIDE</b>	La cartouche de toner est épuisée.	Remplacez la cartouche. Reportez-vous à la page 8.4.
<b>[TONER VIDE] [REPLACEZ-LE]</b>	La cartouche de toner est épuisée. L'impression cesse.	Remplacez la cartouche. Reportez-vous à la page 8.4.
<b>TONER FAIBLE</b>	La cartouche est presque vide.	Retirez la cartouche de toner et secouez-la délicatement. Vous pourrez ainsi reprendre temporairement les impressions.

## Résolution d'autres problèmes

Le tableau suivant dresse la liste des problèmes que vous pouvez rencontrer et des solutions recommandées correspondantes. Appliquez les solutions proposées jusqu'à ce que le problème soit résolu. Si le problème persiste, contactez le service de maintenance.

## Problèmes d'alimentation papier





Situation	Solutions éventuelles
Un bourrage papier survient lors de l'impression.	Éliminez le bourrage papier. Voir page 9.1.
Plusieurs feuilles sont collées les unes aux autres.	<ul style="list-style-type: none"> <li>Assurez-vous qu'il n'y a pas trop de papier dans le bac d'alimentation papier. Le bac d'alimentation papier peut contenir 250 feuilles de papier au maximum, en fonction de l'épaisseur de votre papier.</li> <li>Vérifiez que vous utilisez un type de papier adéquat. Voir page 3.2.</li> <li>Retirez le papier du bac d'alimentation papier, et déramez-le ou ventilez-le.</li> <li>Dans un environnement humide, les feuilles risquent de se coller les unes aux autres.</li> </ul>
Impossible d'insérer plusieurs feuilles de papier.	<ul style="list-style-type: none"> <li>Il se peut que différents types de papier soient empilés dans le bac d'alimentation papier. Chargez des feuilles de type, de format et de grammage identiques.</li> <li>En cas de bourrage dû à la présence de différents types de feuilles, retirez les feuilles coincées. Voir page 9.1.</li> </ul>
Le papier n'est pas entraîné dans l'appareil.	<ul style="list-style-type: none"> <li>Retirez tout ce qui peut obstruer l'intérieur de l'appareil.</li> <li>Le papier n'a pas été chargé correctement. Retirez le papier du bac d'alimentation papier et rechargez-le correctement.</li> <li>Il y a trop de papier dans le bac d'alimentation papier. Enlevez le surplus de papier du bac d'alimentation papier.</li> <li>Le papier est trop épais. N'utilisez que du papier conforme aux spécifications de l'appareil. Voir page 3.2.</li> </ul>
Le papier ne cesse de se coincer.	<ul style="list-style-type: none"> <li>Il y a trop de papier dans le bac d'alimentation papier. Enlevez le surplus de papier. Si vous imprimez sur des supports spéciaux, utilisez le chargeur manuel.</li> <li>Le type de papier utilisé n'est pas correct. N'utilisez que du papier conforme aux spécifications de l'appareil. Voir page 3.2.</li> <li>Des particules (poussière, toner ou papier) se sont accumulées dans l'appareil. Ouvrez le capot avant de l'imprimante et retirez les particules en question.</li> </ul>
Les transparents se collent les uns aux autres au niveau du plateau de sortie.	N'utilisez que des transparents recommandés pour les imprimantes laser. Retirez chaque transparent au fur et à mesure de sa sortie de l'appareil.
Les enveloppes s'impriment de travers ou ne sont pas entraînées correctement.	Assurez-vous que les guides du papier appuient bien sur les deux côtés des enveloppes.

## Problèmes d'impression

Situation	Cause possible	Solutions éventuelles
L'appareil n'imprime pas.	L'appareil n'est pas sous tension.	Vérifiez que le cordon d'alimentation est branché correctement. Vérifiez le bouton marche/arrêt et l'alimentation électrique.
	Vous n'avez pas défini votre appareil en tant qu'imprimante par défaut.	Sélectionnez <b>Xerox Workcentre 3119 Series</b> en tant qu'imprimante par défaut dans Windows.
	Vérifiez les éléments ci-contre sur l'appareil :	
	<ul style="list-style-type: none"> <li>Le capot avant n'est pas fermé. - Fermez le capot avant.</li> <li>Du papier est coincé. - Supprimez le bourrage. Voir page 9.1.</li> <li>Il n'y a pas de papier dans le bac. - Chargez du papier. Voir page 2.3.</li> <li>La cartouche de toner n'est pas installée. - Installez la cartouche de toner. Voir page 2.2.</li> </ul> En cas d'erreur système de l'imprimante, contactez votre technicien de maintenance.	
	Le câble de connexion qui relie l'ordinateur à l'imprimante n'est pas raccordé correctement.	Déconnectez le câble d'imprimante, puis reconnectez-le.
	Le câble de connexion qui relie l'ordinateur à l'imprimante est défectueux.	Si possible, raccordez le câble à un autre ordinateur en état de marche et imprimez un document. Vous pouvez également utiliser un autre câble d'imprimante.
	La configuration du port n'est pas correcte.	Vérifiez les paramètres d'imprimante dans Windows pour être certain que l'impression est envoyée sur le port adéquat (par exemple, LPT1). Si l'ordinateur comporte plusieurs ports, assurez-vous que l'imprimante est raccordée au port adéquat.
	L'imprimante est peut-être mal configurée.	Vérifiez dans les propriétés de l'imprimante que tous les paramètres d'impression sont corrects.
Le pilote d'impression est peut-être mal installé.	Réparez le logiciel d'impression. Reportez-vous à la <b>Section Logiciel</b> .	
L'imprimante ne fonctionne pas correctement.	Vérifiez le message affiché à l'écran pour déterminer s'il s'agit d'une erreur du système.	





Situation	Cause possible	Solutions éventuelles
L'imprimante n'utilise pas la bonne source d'alimentation papier.	La source d'alimentation papier sélectionnée dans les propriétés de l'imprimante est incorrecte.	Pour la plupart des logiciels, pour sélectionner la source d'alimentation papier il faut aller sur l'onglet <b>Papier</b> des propriétés de l'imprimante. Sélectionnez la source d'alimentation papier adéquate. Reportez-vous à la <b>Section Logiciel</b> .
Une tâche d'impression est très lente.	L'impression est peut-être très complexe.	Simplifiez la page ou modifiez les paramètres de qualité d'impression. La vitesse d'impression maximale de l'appareil est de 19 ppm au format Lettre et de 20 ppm au format A4.
	Si vous utilisez Windows 98/Me, il se peut que les paramètres du spouleur soient mal définis.	Dans le menu <b>Démarrer</b> , choisissez <b>Paramètres et Imprimantes</b> . Faites un clic droit sur l'icône de l'appareil <b>Xerox Workcentre 3119 Series</b> , choisissez <b>Propriétés</b> , cliquez sur l'onglet <b>Détails</b> , puis sur le bouton <b>Paramètres du spool</b> . Sélectionnez le paramètre désiré.
La moitié de la page est blanche.	L'orientation de la page n'est peut-être pas correcte.	Changez l'orientation de la page dans votre application. Reportez-vous à la <b>Section Logiciel</b> .
	Le format du papier et les paramètres de format ne correspondent pas.	Assurez-vous que le format de papier défini dans les paramètres du pilote d'impression correspond au format du papier se trouvant dans le bac d'alimentation papier. Vérifiez également que le format de papier défini dans les paramètres du pilote d'impression correspond au papier sélectionné dans les paramètres de l'application.
L'imprimante imprime mais le texte est erroné, tronqué ou incomplet.	Le câble d'imprimante est mal raccordé ou défectueux.	Débranchez le câble de l'imprimante, puis rebranchez-le. Essayez d'imprimer un document ayant déjà été imprimé correctement. Si possible, reliez le câble et l'appareil à un autre ordinateur, et lancez l'impression d'un document ayant déjà été correctement imprimé. Si ces solutions n'aboutissent pas, remplacez le câble de l'imprimante.
	Vous avez sélectionné le mauvais pilote d'impression.	Vérifiez que votre appareil est sélectionné dans le menu de sélection de l'imprimante de l'application.
	L'application ne fonctionne pas correctement.	Essayez d'imprimer un document à partir d'une autre application.
	Le système d'exploitation ne fonctionne pas correctement.	Quittez Windows, puis redémarrez l'ordinateur. Éteignez l'imprimante, puis rallumez-la.

Situation	Cause possible	Solutions éventuelles
Les pages s'impriment mais elles sont blanches.	La cartouche de toner est défectueuse ou vide.	Secouez la cartouche de toner ; si besoin est. Voir page 8.3. Le cas échéant, remplacez la cartouche.
	Le fichier contient peut-être des pages blanches.	Vérifiez que le fichier ne contient pas de pages blanches.
	Certains éléments, comme le contrôleur ou la carte, sont peut-être défectueux.	Contactez un technicien de maintenance.
Les illustrations ne s'impriment pas correctement dans Adobe Illustrator.	L'application est mal configurée.	Sélectionnez <b>Télécharger en tant que bitmap</b> dans la fenêtre <b>Options TrueType</b> des propriétés graphiques et recommencez l'impression du document.
Une erreur survient chaque fois que vous imprimez à l'aide de la connexion USB.	Certains utilisateurs de PC risquent de constater un mauvais fonctionnement lorsque le mode USB est configuré sur <b>RAPIDE</b> .	Modifiez le mode USB et configurez-le sur <b>LENT</b> . Pour ce faire, procédez comme suit : <ol style="list-style-type: none"> <li>1 Appuyez sur le bouton  jusqu'à ce que le message <b>CONFIG MACHINE</b> apparaisse sur la ligne supérieure de l'écran.</li> <li>2 Appuyez sur le bouton de défilement (◀ ou ▶) jusqu'à ce que le message <b>MODE USB</b> apparaisse, puis appuyez sur le bouton .</li> <li>3 Appuyez sur le bouton de défilement (◀ ou ▶) jusqu'à ce que le message <b>LENT</b> apparaisse, puis appuyez sur le bouton .</li> <li>4 Appuyez sur le bouton  pour repasser en mode veille.</li> </ol>

## Problèmes de qualité d'impression

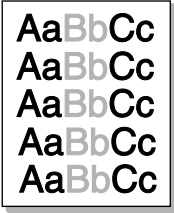
Si l'intérieur de l'appareil est encrassé ou si le papier a été mal chargé, vous constaterez probablement une baisse de la qualité d'impression. Reportez-vous au tableau ci-dessous pour résoudre le problème.

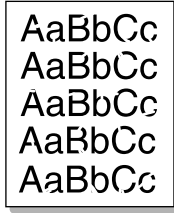
Situation	Solutions éventuelles
<p><b>Impression claire ou floue</b></p> 	<p>Si une strie blanche verticale ou une zone floue apparaît sur la page :</p> <ul style="list-style-type: none"> <li>le niveau de toner est insuffisant. Essayez de secouer la cartouche pour redistribuer le reste de toner et prolonger son utilisation. Voir page 8.3. Si la qualité ne s'améliore pas, remplacez la cartouche.</li> <li>Le papier n'est pas conforme aux spécifications (papier humide ou rugueux, par exemple). Voir page 3.2.</li> <li>Si toute la page est claire, la résolution d'impression choisie est trop basse ou le mode économie de toner est activé. Réglez la résolution et désactivez le mode économie de toner. Voir la <b>Section Logiciel</b> et page 2.6, respectivement.</li> <li>La présence simultanée de zones floues et de traînées de toner peut indiquer la nécessité de nettoyer la cartouche. Voir page 8.2.</li> <li>La surface du module de numérisation laser (LSU) du côté intérieur à la machine peut être sale. Nettoyez le module de numérisation. Voir page 8.2.</li> </ul>
<p><b>Taches de toner</b></p> 	<ul style="list-style-type: none"> <li>Le papier n'est pas conforme aux spécifications (papier humide ou rugueux, par exemple). Voir page 3.2.</li> <li>Le rouleau de l'imprimante est peut-être sale. Nettoyez l'intérieur de l'appareil. Voir page 8.1.</li> <li>Le circuit d'entraînement du papier a besoin d'être nettoyé. Voir page 8.2.</li> </ul>
<p><b>Zones vides</b></p> 	<p>Si des zones floues ou vides, généralement au niveau des arrondis des caractères, apparaissent sur la page :</p> <ul style="list-style-type: none"> <li>il se peut qu'une feuille de papier soit de mauvaise qualité. Essayez de réimprimer la page.</li> <li>Le taux d'humidité du papier n'est pas homogène ou certaines zones du papier sont humides. Changez de type de papier. Voir page 3.2.</li> <li>La rame de papier est peut-être de mauvaise qualité. Le processus de fabrication du papier est à l'origine du problème et empêche le toner de se fixer sur certaines zones. Changez de marque ou de type de papier.</li> <li>Si le problème persiste, contactez un technicien de maintenance.</li> </ul>

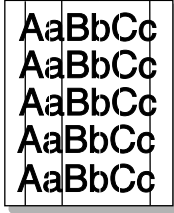
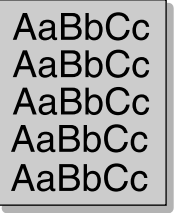
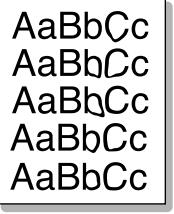
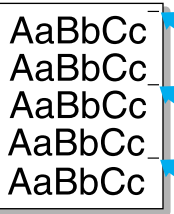
Situation	Solutions éventuelles
<p><b>Lignes verticales</b></p> 	<p>Si des stries verticales noires apparaissent sur la page :</p> <ul style="list-style-type: none"> <li>le tambour photosensible à l'intérieur de la cartouche de toner est probablement rayé. Retirez la cartouche et installez-en une nouvelle. Voir page 8.4.</li> </ul> <p>Si des stries verticales blanches apparaissent sur la page :</p> <ul style="list-style-type: none"> <li>La surface du module de numérisation laser (LSU) du côté intérieur à la machine peut être sale. Nettoyez le module de numérisation (LSU) ; voir page 8.2.</li> </ul>
<p><b>Fond grisé</b></p> 	<p>Si la quantité de toner déposée sur la page crée un fond grisé inacceptable :</p> <ul style="list-style-type: none"> <li>choisissez du papier de grammage inférieur. Voir page 3.2.</li> <li>Vérifiez l'environnement de l'imprimante : un air trop sec (peu d'humidité) ou trop humide (plus de 80 % d'humidité relative) peut avoir une incidence sur l'ombrage du fond.</li> <li>Retirez l'ancienne cartouche et installez-en une nouvelle. Voir page 8.4.</li> </ul>
<p><b>Traînées de toner</b></p> 	<ul style="list-style-type: none"> <li>Nettoyez l'intérieur de l'imprimante. Voir page 8.1.</li> <li>Vérifiez le format et la qualité du papier. Voir page 3.2.</li> <li>Retirez la cartouche et installez-en une nouvelle. Voir page 8.4.</li> </ul>
<p><b>Défauts verticaux répétitifs</b></p> 	<p>Si des marques apparaissent plusieurs fois sur une page, à intervalles réguliers :</p> <ul style="list-style-type: none"> <li>la cartouche de toner est peut-être endommagée. Si une marque se répète sur la page, imprimez plusieurs pages de nettoyage afin de nettoyer la cartouche de toner (voir page 8.2). Si le problème persiste après cette impression, remplacez la cartouche. Voir page 8.4.</li> <li>Certains éléments de l'imprimante comportent peut-être des dépôts de toner. Si le défaut apparaît au dos de la page, le problème se résoudra sans doute de lui-même au bout de quelques pages.</li> <li>Le module du four est peut-être endommagé. Contactez un technicien de maintenance.</li> <li>Si vous utilisez un papier de qualité médiocre, reportez-vous à page 8.2.</li> </ul>

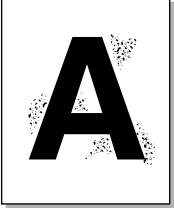
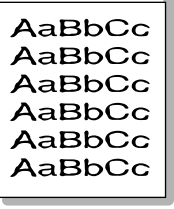
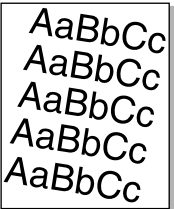
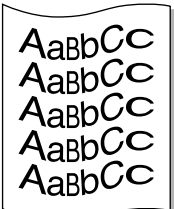
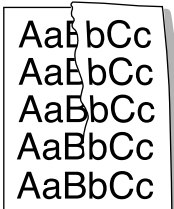
Situation	Solutions éventuelles
<b>Fond moucheté</b> 	<p>Les fonds mouchetés apparaissent lorsque des particules de toner se déposent aléatoirement sur la page.</p> <ul style="list-style-type: none"> <li>Le papier peut être trop humide. Essayez une autre rame de papier. N'ouvrez les rames qu'au dernier moment afin d'éviter que le papier n'absorbe l'humidité de l'air.</li> <li>Si le fond moucheté apparaît sur une enveloppe, changez la mise en page pour éviter l'impression sur des zones de pliure. L'impression sur une zone de pliure peut causer des problèmes.</li> <li>Si le fond moucheté recouvre la totalité de la page, réglez la résolution à partir de l'application ou des propriétés de l'imprimante.</li> </ul>
<b>Caractères mal formés</b> 	<ul style="list-style-type: none"> <li>Si des caractères sont mal formés et semblent creusés par endroits, le papier est peut-être trop lisse. Changez de type de papier. Voir page 3.2.</li> <li>Si les caractères sont mal formés, créant un effet d'ondulation, le scanner a peut-être besoin d'une révision. Dans ce cas, contactez un technicien de maintenance.</li> </ul>
<b>Impression oblique</b> 	<ul style="list-style-type: none"> <li>Assurez-vous que le papier est correctement chargé.</li> <li>Vérifiez le format et la qualité du papier. Voir page 3.2.</li> <li>Assurez-vous que le papier ou tout autre support est correctement chargé, et que les guides ne sont ni trop proches ni trop éloignés des bords du papier.</li> </ul>
<b>Pages gondolées</b> 	<ul style="list-style-type: none"> <li>Assurez-vous que le papier est correctement chargé.</li> <li>Vérifiez le format et la qualité du papier. Une température et une humidité élevées peuvent provoquer une ondulation du papier. Voir page 3.2.</li> <li>Retournez la pile de papier dans le bac d'alimentation. Essayez également de changer le sens du papier (rotation à 180 degrés) dans le bac.</li> <li>Essayez d'imprimer vers le capot arrière.</li> </ul>
<b>Pages pliées ou froissées</b> 	<ul style="list-style-type: none"> <li>Assurez-vous que le papier est correctement chargé.</li> <li>Vérifiez le format et la qualité du papier. Voir page 3.2.</li> <li>Retournez la pile de papier dans le bac d'alimentation. Essayez également de changer le sens du papier (rotation à 180 degrés) dans le bac.</li> <li>Essayez d'imprimer vers le capot arrière.</li> </ul>

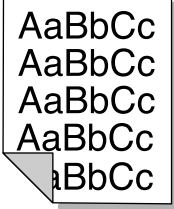
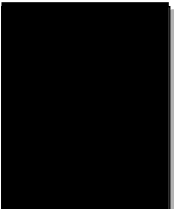
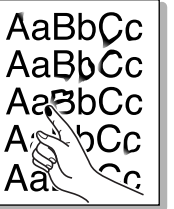
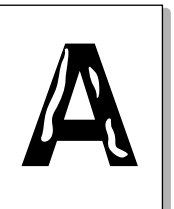
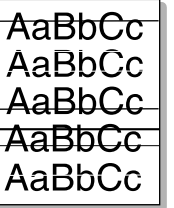
Situation	Solutions éventuelles
<b>Dos de la page taché</b> 	<p>Vérifiez que le toner ne coule pas. Nettoyez l'intérieur de l'imprimante. Voir page 8.1.</p>
<b>Pages noires</b> 	<ul style="list-style-type: none"> <li>La cartouche de toner n'est sans doute pas installée correctement. Enlevez-la, puis réinstallez-la.</li> <li>La cartouche de toner est peut-être défectueuse. Retirez la cartouche et installez-en une nouvelle. Voir page 8.4.</li> <li>L'appareil a peut-être besoin d'une révision. Contactez un technicien de maintenance.</li> </ul>
<b>Toner non fixé</b> 	<ul style="list-style-type: none"> <li>Nettoyez l'intérieur de l'imprimante. Voir page 8.1.</li> <li>Vérifiez le format et la qualité du papier. Voir page 3.2.</li> <li>Retirez la cartouche et installez-en une nouvelle. Voir page 8.4.</li> <li>Si le problème persiste, il se peut que l'imprimante ait besoin d'une révision. Contactez un technicien de maintenance.</li> </ul>
<b>Caractères tachés de blanc</b> 	<p>Un caractère devant être noir contient des taches blanches :</p> <ul style="list-style-type: none"> <li>si vous utilisez des transparents, choisissez-en d'un autre type. Étant donné la matière dont sont constitués les transparents, il est normal de constater des taches blanches dans les caractères.</li> <li>Il se peut que vous imprimiez du mauvais côté du papier. Retournez-le.</li> <li>Le papier n'est peut-être pas conforme aux spécifications. Voir page 3.2.</li> </ul>
<b>Stries horizontales</b> 	<p>Des stries noires horizontales ou des traînées de toner apparaissent :</p> <ul style="list-style-type: none"> <li>la cartouche de toner est peut-être mal installée. Enlevez-la, puis réinstallez-la.</li> <li>La cartouche de toner est peut-être défectueuse. Retirez la cartouche et installez-en une nouvelle. Voir page 8.4.</li> <li>Si le problème persiste, il se peut que l'imprimante ait besoin d'une révision. Contactez un technicien de maintenance.</li> </ul>

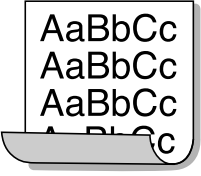
Situation	Solutions éventuelles
<b>Plissement</b> 	<p>Si le papier imprimé est ondulé ou s'il n'est pas entraîné dans l'appareil :</p> <ul style="list-style-type: none"> <li>retournez la pile de papier dans le bac d'alimentation. Essayez également de changer le sens du papier (rotation à 180 degrés) dans le bac.</li> <li>Essayez d'imprimer via le capot arrière.</li> </ul>

## Problèmes de copie

Situation	Solutions éventuelles
Les copies sont trop claires ou trop sombres.	Appuyez sur <b>DENSITE</b> pour assombrir ou éclaircir le fond des copies.
Des traînées, des lignes, des marques ou des taches apparaissent sur les copies.	<ul style="list-style-type: none"> <li>Si les défauts apparaissent sur l'original, appuyez sur <b>DENSITE</b> pour éclaircir le fond de vos copies.</li> <li>Si les défauts n'apparaissent pas sur l'original, nettoyez le module de numérisation. Voir page 8.2.</li> </ul>
L'image copiée est de travers.	<ul style="list-style-type: none"> <li>Vérifiez que la face imprimée de l'original est bien dirigée vers la vitre d'exposition.</li> <li>Assurez-vous que le papier est chargé correctement.</li> </ul>
Des copies blanches sont imprimées.	Vérifiez que la face imprimée de l'original est bien dirigée vers la vitre d'exposition.
L'image s'efface facilement de la copie.	<ul style="list-style-type: none"> <li>Remplacez le papier du bac d'alimentation papier par du papier provenant d'un nouveau paquet.</li> <li>Dans les environnements très humides, ne laissez pas le papier dans l'appareil pendant un trop long moment.</li> </ul>
Les bourrages papier sont fréquents.	<ul style="list-style-type: none"> <li>Ventilez la pile de papier, puis retournez-la dans le bac d'alimentation papier. Changez la pile de papier du bac d'alimentation papier. Si nécessaire, vérifiez/ajustez les guides du papier.</li> <li>Assurez-vous que le grammage du papier est correct (grammage de 75 g/m<sup>2</sup> recommandé)</li> <li>Vérifiez qu'aucune feuille ni aucun morceau de papier ne restent coincés dans l'appareil après un bourrage.</li> </ul>
La cartouche de toner est épuisée avant impression du nombre de copies normal.	<ul style="list-style-type: none"> <li>Les originaux contiennent peut-être des images, des zones sombres ou des lignes épaisses. Ainsi, les documents de type formulaire, lettre d'information ou livre consomment plus de toner.</li> <li>Il se peut que l'appareil soit fréquemment éteint et rallumé.</li> <li>Le chargeur de documents reste peut-être ouvert lorsque vous effectuez des copies.</li> </ul>

## Problèmes de numérisation

Situation	Solutions éventuelles
Le scanner ne fonctionne pas.	<ul style="list-style-type: none"> <li>Vérifiez que la face imprimée du document à numériser est bien dirigée vers la vitre d'exposition.</li> <li>Il se peut qu'il n'y ait pas assez de mémoire disponible pour vous permettre de stocker le document que vous souhaitez numériser. Essayez la fonction de pré-numérisation pour voir si elle fonctionne. Essayez de diminuer la résolution de numérisation.</li> <li>Vérifiez que le câble USB ou parallèle est correctement branché.</li> <li>Assurez-vous que le câble USB ou parallèle n'est pas défectueux Interchangez le câble existant avec un autre en bon état. Le cas échéant, remplacez le câble.</li> <li>Si vous utilisez un câble parallèle, assurez-vous qu'il est conforme aux normes IEEE 1284. Vérifiez que le scanner est configuré correctement. Vérifiez le paramètre de numérisation afin de vous assurer que le travail de numérisation est envoyé au bon port (LPT1, par exemple).</li> </ul>
La numérisation est très lente.	<ul style="list-style-type: none"> <li>Vérifiez si l'imprimante est en train d'imprimer des données reçues. Si tel est le cas, attendez la fin de l'impression des données avant de numériser le document.</li> <li>La numérisation des graphiques est plus lente que celle des textes.</li> <li>La vitesse de communication diminue en mode numérisation car une grande quantité de mémoire est requise pour analyser et reproduire l'image numérisée. Dans le BIOS, paramétrez votre ordinateur sur le mode d'imprimante ECP. La vitesse s'en trouvera augmentée. Pour plus d'informations sur le paramétrage du BIOS, reportez-vous au mode d'emploi de votre ordinateur.</li> </ul>
Un message s'affiche sur l'écran de votre ordinateur :	<ul style="list-style-type: none"> <li>L'imprimante est peut-être en cours de copie ou d'impression. Une fois cette tâche terminée, réessayez.</li> <li>Le port sélectionné est en cours d'utilisation. Redémarrez votre ordinateur et réessayez.</li> <li>Il se peut que le câble d'imprimante soit mal branché ou que l'imprimante ne soit pas sous tension.</li> <li>Le pilote de numérisation n'est pas installé ou l'environnement d'exploitation est mal configuré.</li> <li>Vérifiez que l'appareil est correctement branché et sous tension, puis redémarrez votre ordinateur.</li> <li>Il se peut que le câble USB soit mal branché ou que l'imprimante ne soit pas sous tension.</li> </ul> <p>« Le périphérique ne peut être réglé sur le mode matériel souhaité. »</p> <p>« Le port est en cours d'utilisation. »</p> <p>« Le port est inhibé. »</p> <p>« Le scanner est occupé à recevoir ou à imprimer des données. Une fois la tâche terminée, essayez de nouveau. »</p> <p>« Handle non valide. »</p> <p>« La numérisation a échoué. »</p>

## Problèmes Windows courants

Situation	Solutions éventuelles
Le message « Fichier utilisé » s'affiche durant l'installation.	Fermez tous les programmes ouverts. Effacez tous les programmes du groupe Démarrage, puis redémarrez Windows. Réinstallez le pilote d'impression.
Le message « Erreur d'écriture sur LPTx » apparaît.	<ul style="list-style-type: none"> <li>Vérifiez que les câbles sont correctement branchés et que l'appareil est en marche.</li> <li>Ce message peut également apparaître lorsque l'option de transmission bidirectionnelle n'est pas activée dans le pilote.</li> </ul>
Le message « Erreur de protection générale », « Exception OE », « Spool32 » ou « Opération non conforme » apparaît.	Fermez toutes les applications, redémarrez Windows et recommencez l'impression.
Les messages « Échec d'impression » et « Erreur de temporisation de l'imprimante » s'affichent.	Ces messages sont susceptibles d'apparaître en cours d'impression. Attendez simplement jusqu'à ce que l'appareil ait terminé l'impression. Si le message apparaît en mode veille ou une fois l'impression achevée, vérifiez le branchement et/ou l'existence d'une erreur éventuelle.

**REMARQUE :** Référez-vous au guide d'utilisation de Microsoft Windows 98/Me/2000/XP fourni avec votre PC pour plus d'informations concernant les messages d'erreur Windows.

## Problèmes liés à Linux

Situation	Solutions éventuelles
L'appareil n'imprime pas.	<ul style="list-style-type: none"> <li>Vérifiez que le pilote d'impression est installé. Ouvrez MFP Configurator et sélectionnez l'onglet Printers dans la fenêtre Printers Configuration pour afficher la liste des imprimantes disponibles. Vérifiez que votre appareil figure dans la liste. Si ce n'est pas le cas, ouvrez l'Assistant Add new printer pour paramétrer l'imprimante.</li> <li>Vérifiez que l'imprimante est sous tension. Ouvrez la boîte de dialogue Printers Configuration et sélectionnez votre appareil dans la liste. Vérifiez la description indiquée dans la zone Selected printer. Si le statut contient la chaîne « (stopped) », appuyez sur le bouton <b>Start</b>. Une fois que vous avez effectué ces étapes, l'imprimante devrait reprendre son fonctionnement normal. Le statut « stopped » peut être activé à la suite de certains problèmes d'impression. Il peut être généré, par exemple, si vous tentez d'imprimer un document alors que le port MFP est utilisé par une application de numérisation.</li> <li>Vérifiez que le port MFP est disponible. Étant donné que les composants des périphériques MFP (imprimante et scanner) partagent la même interface d'E/S (port MFP), plusieurs applications demandeuses risquent d'accéder au port MFP au même moment. Pour éviter tout conflit, une seule application est autorisée à accéder au périphérique. Un message signalant que le périphérique est occupé est envoyé à l'autre application demandeuse. Ouvrez la boîte de dialogue MFP Ports Configuration et sélectionnez le port affecté à l'imprimante. Vérifiez dans la zone Selected port si le port est occupé par une autre application. Si tel est le cas, attendez la fin de la tâche ou cliquez sur Release port si l'application utilisant le port ne fonctionne pas correctement.</li> <li>Vérifiez si votre application comporte une option d'impression spéciale de type « -oraw ». Si « -oraw » figure dans le paramètre de ligne de commande, supprimez-le pour imprimer correctement. Dans le cas du Gimp Front-end, sélectionnez « print » -&gt; « Setup printer » et modifiez le paramètre de ligne de commande dans l'élément de commande.</li> </ul>
L'appareil n'apparaît pas dans la liste des scanners.	<ul style="list-style-type: none"> <li>Vérifiez si l'appareil est connecté à l'ordinateur. Vérifiez qu'il est correctement connecté via le <b>port USB</b> et qu'il est sous tension.</li> <li>Vérifiez si le pilote de numérisation correspondant à votre appareil est installé sur votre système. Ouvrez MFP Configurator, passez en mode Scanners Configuration, puis appuyez sur <b>Drivers</b>. Vérifiez que le pilote portant le même nom que votre appareil est répertorié dans la fenêtre.</li> </ul>

Situation	Solutions éventuelles
L'appareil n'apparaît pas dans la liste des scanners (suite).	<ul style="list-style-type: none"> <li>• Vérifiez que le port MFP est disponible. Étant donné que les composants des périphériques MFP (imprimante et scanner) partagent la même interface d'E/S (port MFP), plusieurs applications demandeuses risquent d'accéder au port MFP au même moment. Pour éviter tout conflit, une seule application est autorisée à accéder au périphérique. Un message signalant que le périphérique est occupé est envoyé à l'autre application demandeuse. Ceci se produit généralement au début de la procédure de numérisation, et une boîte de message appropriée s'affiche.</li> <li>• Pour identifier la source du problème, ouvrez la boîte de dialogue MFP Ports Configuration et sélectionnez le port affecté à l'imprimante. Le symbole /dev/mfp0 du port MFP correspond à l'indication LP:0 qui figure dans les options du scanner, le symbole /dev/mfp1 à l'indication LP:1, etc. Les ports USB démarrant à l'indication /dev/mfp4, le scanner sur USB:0 correspond à /dev/mfp4, et ainsi de suite. Vérifiez dans la zone Selected port si le port est occupé par une autre application. Si tel est le cas, attendez la fin de la tâche ou cliquez sur Release port si l'application utilisant le port ne fonctionne pas correctement.</li> </ul>
L'appareil ne numérise pas.	<ul style="list-style-type: none"> <li>• Vérifiez qu'un document est chargé dans l'appareil.</li> <li>• Vérifiez que l'appareil est connecté à l'ordinateur. En cas d'erreur d'E/S pendant la numérisation, vérifiez si la connexion est correcte.</li> <li>• Vérifiez que le port MFP est disponible. Étant donné que les composants des périphériques MFP (imprimante et scanner) partagent la même interface d'E/S (port MFP), plusieurs applications demandeuses risquent d'accéder au port MFP au même moment. Pour éviter tout conflit, une seule application est autorisée à accéder au périphérique. Un message signalant que le périphérique est occupé est envoyé à l'autre application demandeuse. Ce problème se produit généralement pendant le démarrage de la procédure de numérisation ; un message approprié s'affiche.</li> </ul> <p>Pour identifier la source du problème, ouvrez la boîte de dialogue MFP Ports Configuration et sélectionnez le port affecté à l'imprimante. Le symbole /dev/mfp0 du port MFP correspond à l'indication LP:0 qui figure dans les options du scanner, le symbole /dev/mfp1 à l'indication LP:1, etc. Les ports USB démarrant à l'indication /dev/mfp4, le scanner sur USB:0 correspond à /dev/mfp4, et ainsi de suite. Vérifiez dans la zone Selected port si le port est occupé par une autre application. Si tel est le cas, attendez la fin de la tâche ou cliquez sur Release port si l'application utilisant le port ne fonctionne pas correctement.</p>

Situation	Solutions éventuelles
Impossible d'imprimer après avoir installé le logiciel d'imprimante Linux et le pilote MFP sur le même ordinateur.	<ul style="list-style-type: none"> <li>• Étant donné que le logiciel d'impression Linux et le pilote MFP créent un lien symbolique vers la commande d'impression « lpr », fréquemment utilisée sur les clones Unix, il n'est pas recommandé d'installer ces deux composants sur le même ordinateur.</li> <li>• Si, toutefois, vous souhaitez les utiliser simultanément, installez d'abord le logiciel d'impression Linux.</li> <li>• Pour désinstaller l'un des composants, désinstallez-les tous les deux, puis réinstallez celui à conserver.</li> <li>• Pour éviter de désinstaller et de réinstaller le pilote MFP, vous pouvez créer le lien symbolique vous-même. Connectez-vous en tant qu'utilisateur racine (root) et exécutez la commande suivante : In -sf /usr/local/bin/xerox/slpr /usr/bin/lpr</li> </ul>
Impossible de numériser au moyen du Gimp Front-end.	<ul style="list-style-type: none"> <li>• Vérifiez que le menu Acquire du Gimp Front-end comporte bien l'option Xsane:Device dialog. Sinon, installez le compagnon Xsane pour Gimp sur votre ordinateur. Vous trouverez l'ensemble compagnon Xsane pour Gimp sur le CD Linux ou sur la page d'accueil Gimp. Pour obtenir des informations plus détaillées, reportez-vous au CD d'aide de Linux ou à l'application de Gimp Front-end. Si vous souhaitez utiliser un autre programme de numérisation, reportez-vous au programme d'aide de l'application.</li> </ul>
Le message d'erreur « Unable to open MFP port device file! » s'affiche lors de l'impression d'un document.	<p>Il n'est pas conseillé de modifier les paramètres de la tâche d'impression (via l'utilitaire SLPR, par exemple) pendant l'impression d'une tâche. Les versions connues du serveur CUPS interrompent la tâche d'impression si les options d'impression sont modifiées, puis tentent de relancer la tâche depuis le début. Étant donné que le pilote MFP pour Linux verrouille le port MFP pendant l'impression, ce port reste verrouillé en cas d'interruption soudaine du pilote et, par conséquent, n'est pas disponible pour les tâches d'impression suivantes. Si cette situation se produit, essayez de déverrouiller le port MFP.</p>

## Problèmes Macintosh courants

### Problèmes liés à l'utilitaire de configuration d'imprimante

Situation	Solutions éventuelles
Il est écrit « pilote non installé » dans la fenêtre Liste produit, après un clic sur Add et Select USB.	<ul style="list-style-type: none"><li>• Le pilote n'est pas installé correctement. Réinstallez le pilote. Voir la <b>Section Logiciel</b>.</li><li>• Utilisez un câble de bonne qualité.</li></ul>
Votre produit ne figure pas dans la fenêtre Liste produit quand vous cliquez sur Add et Select USB.	<ul style="list-style-type: none"><li>• Assurez-vous que les câbles sont correctement branchés et que l'appareil est sous tension.</li><li>• Vérifiez que le message « Prêt » est affiché sur l'écran du panneau de commande. Sinon, corrigez l'erreur indiquée à l'écran. Consultez la section « Signification des messages d'erreur », page 9.4.</li><li>• Assurez-vous que le pilote sélectionné dans la fenêtre Liste produit, après avoir cliqué sur Add et Select USB, convient.</li></ul>

# 10 Spécifications

Ce chapitre contient les sections suivantes :

- **Spécifications générales**
- **Spécifications du scanner et du photocopieur**
- **Spécifications de l'imprimante**

## Spécifications générales

Caractéristique	Description
Capacité d'alimentation papier	Bac d'alimentation multipage : 250 pages multiples sur papier ordinaire (75 g/m <sup>2</sup> ) Bac d'alimentation manuelle et chargeur feuille à feuille : 1 feuille pour papier ordinaire, transparents, étiquettes, cartes postales et enveloppes (60 ~ 165 g/m <sup>2</sup> )
Capacité du bac de sortie	Face imprimée vers le bas : 50 feuilles Face imprimée vers le haut : 1 feuille
Consommables	Système à une cartouche de toner
Alimentation	110 - 127 VAC, 50/60 Hz, 4 A (États-Unis, Canada) 220 - 240 VAC, 50/60 Hz, 2,5 A (autres régions)
Consommation électrique	Moyenne : 350 W Mode économie d'énergie : moins de à 10 W
Niveau sonore <sup>a</sup>	Mode veille : moins de 38 dBA Mode numérisation/impression : moins de 53 dBA Préchauffage : moins de 45 dBA
Temps de préchauffage	Moins de 42 secondes
Durée de la première impression	Mode veille : moins de 11 secondes À froid : moins de 53 secondes
Environnement d'exploitation	Température : 10 °C à 32 °C Humidité : 20 % à 80 % HR
Écran	16 caractères x 2 lignes
Durée de vie de la cartouche de toner <sup>b</sup>	3 000 pages à 5 % de couverture (ISO 19752) (cartouche de toner de 1 000 pages fournie avec l'appareil)
Mémoire	8 Mo (non extensible)
Dimensions externes (L x P x H)	409 x 362 x 232 mm
Poids	9,3 kg (consommables compris)

Caractéristique	Description
Poids de l'emballage	Papier : 2,16 kg, plastique : 0,4 kg
Cycle d'utilisation	Impression mensuelle : jusqu'à 10 000 pages

a Niveau sonore, ISO 7779.

b Le nombre de pages peut varier en fonction de l'environnement de fonctionnement, du délai entre chaque impression, ainsi que du type et du format des supports.

## Spécifications du scanner et du photocopieur

Caractéristique	Description
Compatibilité	Norme TWAIN/norme WIA
Méthode de numérisation	CIS Couleur
Résolution	Optique : Max. : 600 x 2 400 ppp (monochrome et couleur) Améliorée : 4 800 x 4 800 ppp
Longueur de numérisation effective	Max. : 297 x 11,7 mm
Largeur de numérisation effective	Max. : 216 x 8,5 mm Efficace : 208 x 8,2 mm
Profondeur de bit couleur	24 bits
Profondeur de bit mono	1 bit en mode noir et blanc 8 bits en mode Gris
Vitesse de copie <sup>a</sup>	Jusqu'à 18 ppm au format A4 (19 ppm au format Lettre)
Résolution de copie	Composant de numérisation : jusqu'à 300 x 600 ppp (texte, texte/photo) jusqu'à 600 x 600 ppp (photo) Composant d'impression : jusqu'à 600 x 600 ppp (texte, texte/photo, photo)
Zoom	50 à 200 %
Copies multiples	De 1 à 99 pages
Niveaux de gris	256 niveaux

a La vitesse de copie donnée est basée sur la copie multiple d'un document unique.



## Spécifications de l'imprimante

Caractéristique	Description
Méthode d'impression	Impression par faisceau laser
Vitesse d'impression <sup>a</sup>	Jusqu'à 18 ppm au format A4 (19 ppm au format Lettre)
Durée de la première impression	11 secondes (à partir de l'état Prêt)
Résolution d'impression	Jusqu'à 600 x 600 ppp
Langage d'émulation	SPL (Xerox Printer Language)
Systèmes d'exploitation compatibles <sup>b</sup>	Windows 98/Me/2000/XP, différentes versions de Linux OS, Macintosh 10.3/10.4
Interface	USB 2.0

a La vitesse d'impression peut varier en fonction du système d'exploitation utilisé, des performances de l'ordinateur, de l'application, du mode de connexion, du type et du format de support, et de la complexité de la tâche.

b Visitez le site [www.xerox.com](http://www.xerox.com) pour télécharger la dernière version du logiciel.

# INDEX

## Nombres

2 pages, copie spéciale 4.3

## A

alimentation, connexion 2.5  
autoajus, copie spéciale 4.2

## B

bac de sortie 3.6  
bourrage papier, suppression 9.1  
bourrage, nettoyer 9.1

## C

capot arrière, utilisation 3.7  
carte d'identité, copie spéciale 4.2  
cartouche d'encre  
  installation 2.2  
cartouche de toner  
  entretien 8.3  
  informations de commande 7.1  
  redistribution 8.3  
  remplacement 8.4  
chargement  
  papier  
    dans le chargeur avant 3.5  
chargement de papier  
  bac d'alimentation 2.3  
  chargeur manuel 3.5  
chargement des documents  
  vitre d'exposition 3.1  
chargement, papier  
  dans le bac d'alimentation papier 2.3  
chargeur manuel 3.5  
clone, copie spéciale 4.2  
configuration requise  
  Windows 2.8

connexion  
  câble d'alimentation 2.5  
  USB 2.5  
consommables 8.4  
contraste, copie 4.1  
copie  
  2 pages 4.3  
  autoajus 4.2  
  carte d'identité 4.2  
  clone 4.2  
  configuration par défaut, modification 4.2  
  contraste 4.1  
  poster 4.3  
  réduction/agrandissement 4.1  
  temporisation, définition 4.3  
  type de document 4.1

## D

document, chargement 3.1

## E

emplacement des composants 1.2

## F

format de papier  
  réglage 3.6  
  spécifications 3.2

## G

généralités concernant le logiciel 2.7

## I

informations de commande, cartouches de toner 7.1

installation  
  cartouche d'encre 2.2  
instructions sur le papier 3.3

## L

langue d'affichage, modification 2.6  
LED d'état 9.3

## M

mémoire, effacement 8.1  
messages d'erreur 9.4  
mode économie d'énergie, utilisation 2.6  
mode économie d'encre, utilisation 2.6

## N

nettoyage  
  extérieur 8.1  
  intérieur 8.1  
  module de numérisation 8.2  
  module de numérisation (LSU) 8.2  
  tambour 8.2  
numérisation 6.1

## P

panneau de commande 1.3  
poster, copie spéciale 4.3  
problème, résolution  
  alimentation papier 9.5  
  copie 9.9  
  impression 9.5  
  messages d'erreur 9.4  
  numérisation 9.9  
  qualité d'impression 9.7  
problèmes de qualité d'impression, résolution 9.7  
problèmes Linux 9.10

problèmes Macintosh 9.12

## R

rapports

impression 8.1

rapports, impression 8.1

remplacement, cartouche de toner 8.4

résolution, problème

Linux 9.10

Macintosh 9.12

Windows 9.10

## S

spécifications

général 10.1

imprimante 10.2

papier 3.2

scanner et copieur 10.1

supports spéciaux, instructions 3.4

## T

tambour, nettoyage 8.2

type de papier

réglage 3.6

spécifications 3.2

type de sortie, sélection 3.6

## U

USB, raccordement 3.6

## V

vitre d'exposition

chargement des documents 3.1

nettoyage 8.2

**XEROX®**

## **WorkCentre 3119**

### **Section Logiciel**



## SECTION LOGICIEL

# TABLE DES MATIÈRES

### Chapitre 1: INSTALLATION DU LOGICIEL D'IMPRESSION SOUS WINDOWS

Installation du logiciel d'impression .....	4
Suppression du logiciel d'impression .....	5
Pilote d'imprimante .....	5
Pilote de numérisation .....	5

### Chapitre 2: IMPRESSION ÉLÉMENTAIRE

Impression d'un document .....	6
Paramètres de l'imprimante .....	7
Onglet Mise en page .....	7
Onglet Papier .....	8
Onglet Graphiques .....	9
Onglet Autres options .....	10
Onglet À propos .....	10
Onglet Imprimante .....	10
Utilisation d'un réglage favori .....	11
Utilisation de l'aide .....	11

### Chapitre 3: OPTIONS D'IMPRESSION AVANCÉES

Impression de plusieurs pages sur une feuille .....	12
Impression de posters .....	13
Modification de l'échelle d'un document .....	13
Impression d'un document sur un format de papier spécifique .....	13
Impression de filigranes .....	14
Utilisation d'un filigrane existant .....	14
Création d'un filigrane .....	14
Modification d'un filigrane .....	14
Suppression d'un filigrane .....	14

Utilisation de surimpressions .....	15
Qu'est-ce qu'une surimpression ? .....	15
Création d'une nouvelle surimpression de page .....	15
Utilisation d'une surimpression de page .....	15
Suppression d'une surimpression .....	15

#### **Chapitre 4: PARTAGE LOCAL DE L'IMPRIMANTE**

Configuration d'un ordinateur hôte .....	16
Configuration d'un ordinateur client .....	16

#### **Chapitre 5: NUMÉRISATION**

Processus de numérisation avec un logiciel compatible TWAIN .....	17
Numérisation à l'aide du pilote WIA .....	18

#### **Chapitre 6: UTILISATION DE L'IMPRIMANTE SOUS LINUX**

Instructions de démarrage .....	19
Installation du pilote MFP .....	19
Configuration requise .....	19
Installation du pilote MFP .....	20
Désinstallation du pilote MFP .....	21
Utilisation de MFP Configurator .....	21
Ouverture de MFP Configurator .....	21
Volet Printers Configuration .....	22
Scanners Configuration .....	22
MFP Ports Configuration .....	23
Configuration des propriétés de l'imprimante .....	23
Impression d'un document .....	24
Impression à partir d'applications .....	24
Impression de fichiers .....	24
Numérisation d'un document .....	25
Utilisation de l'outil de retouche d'images .....	26

## Chapitre 7: UTILISATION DE L'IMPRIMANTE AVEC UN MACINTOSH

Installation du logiciel sur Macintosh .....	27
Configuration de l'imprimante .....	28
Avec une connexion réseau .....	28
Avec une connexion USB .....	28
Impression .....	29
Impression d'un document .....	29
Modification des paramètres d'impression .....	29
Impression de plusieurs pages sur une seule feuille .....	30
Numérisation .....	31

# 1 Installation du logiciel d'impression sous Windows

Ce chapitre contient les sections suivantes :

- **Installation du logiciel d'impression**
- **Suppression du logiciel d'impression**

## Installation du logiciel d'impression

Vous pouvez installer le logiciel d'impression pour une impression en mode local. Pour installer le logiciel d'impression sur l'ordinateur, effectuez la procédure correspondant à l'imprimante utilisée.

Un pilote d'imprimante est un logiciel permettant à votre ordinateur de communiquer avec votre imprimante. La procédure d'installation des pilotes dépend du système d'exploitation que vous utilisez.

Avant de commencer l'installation, fermez toutes les applications.

Une imprimante locale est une imprimante directement reliée à l'ordinateur à l'aide du câble fourni avec l'imprimante (par exemple, un câble USB ou parallèle).

**REMARQUE** : Si la fenêtre Assistant Ajout de nouveau matériel apparaît durant la procédure d'installation, fermez-la en cliquant sur  , en haut à droite, ou sur **Annuler**.

Il s'agit de la procédure recommandée pour la plupart des utilisateurs. Tous les composants nécessaires aux opérations de l'imprimante seront installés.

1 Assurez-vous que l'imprimante est connectée à votre réseau et qu'elle est sous tension.

2 Insérez le CD-ROM fourni avec l'appareil dans le lecteur.  
Le CD-ROM se lance automatiquement et une fenêtre d'accueil s'affiche.

Si la fenêtre d'installation ne s'affiche pas, cliquez sur **Démarrage**, puis sur **Exécuter**. Tapez **X:\Setup.exe**, en remplaçant le « **X** » par la lettre correspondant à votre lecteur, puis cliquez sur **OK**.

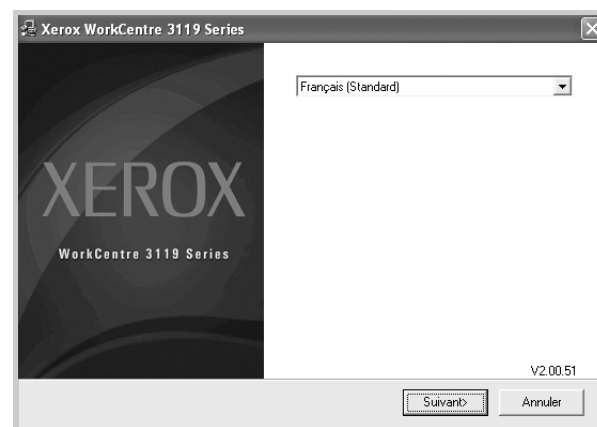

3 Cliquez sur **Suivant**.

4 Choisissez les éléments à installer, puis cliquez sur **Suivant**.

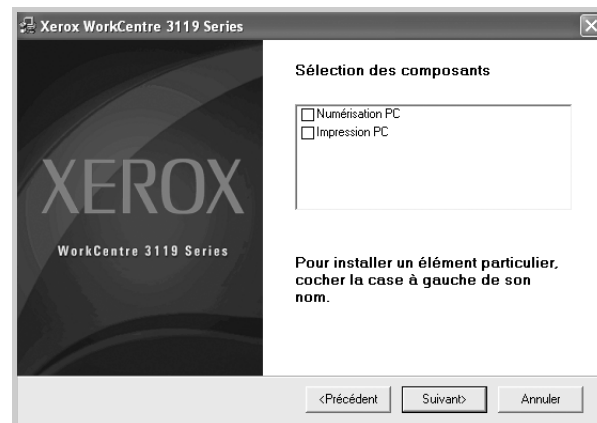



5 Cliquez sur **Suivant**.

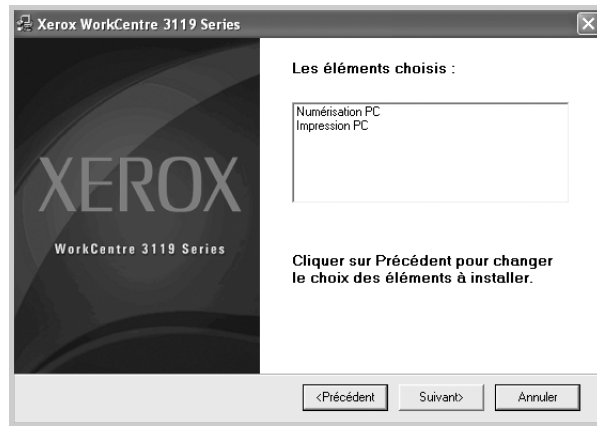

6 Cliquez sur **Terminer**. L'installation du pilote est maintenant terminée.

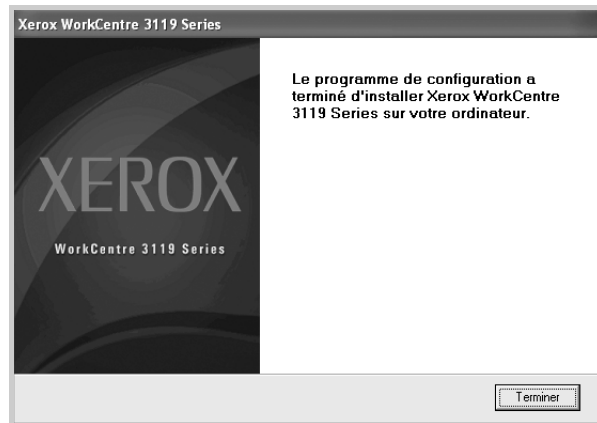

## Suppression du logiciel d'impression

### Pilote d'imprimante

- 1 Démarrez Windows.
- 2 Dans le menu **Démarrage**, sélectionnez **Programmes** ou **Tous les programmes** → **Xerox WorkCentre 3119 Series** → **Désinstaller le pilote Xerox WorkCentre 3119 Series**.
- 3 Lorsque l'ordinateur vous demande de confirmer la sélection, cliquez sur **Oui**.  
Le pilote sélectionné et tous ses composants sont supprimés de votre ordinateur.
- 4 Une fois le logiciel supprimé, cliquez sur **Terminer**.

### Pilote de numérisation

- 1 Démarrez Windows.
- 2 Dans le menu **Démarrage**, sélectionnez **Programmes** ou **Tous les programmes** → **Xerox WorkCentre 3119 Series** → **Désinstallation du pilote de scanner**.
- 3 Lorsque l'ordinateur vous demande de confirmer la sélection, cliquez sur **Oui**.  
Le pilote sélectionné et tous ses composants sont supprimés de votre ordinateur.
- 4 Une fois le logiciel supprimé, cliquez sur **Terminer**.

## 2 Impression élémentaire

Ce chapitre décrit les options d'impression et présente les tâches d'impression Windows les plus courantes.

Il contient les sections suivantes :

- **Impression d'un document**
- **Paramètres de l'imprimante**
  - Onglet Mise en page
  - Onglet Papier
  - Onglet Graphiques
  - Onglet Autres options
  - Onglet À propos
  - Onglet Imprimante
  - Utilisation d'un réglage favori
  - Utilisation de l'aide

### Impression d'un document

#### REMARQUE :

- La fenêtre du pilote d'impression **Propriétés** présentée dans ce mode d'emploi peut différer de celle qui apparaît sur votre écran. Tout dépend de l'imprimante utilisée. Néanmoins, elle conserve une fonction similaire.
- **Vérifiez quels systèmes d'exploitation sont compatibles avec l'imprimante. Reportez-vous à la section relative à la compatibilité des systèmes d'exploitation, dans la partie du mode d'emploi consacrée aux spécifications de l'imprimante.**
- Si vous avez besoin de connaître le nom exact de l'imprimante, reportez-vous au CD-ROM fourni avec l'imprimante.

La procédure suivante décrit les étapes générales nécessaires pour imprimer à partir de diverses applications Windows. Les étapes exactes d'impression d'un document varient en fonction de l'application utilisée. Pour connaître la procédure exacte, reportez-vous au mode d'emploi de votre application.

- 1 Ouvrez le document à imprimer.
- 2 Sélectionnez **Imprimer** dans le menu **Fichier**. La fenêtre d'impression s'affiche. Il se peut qu'elle soit légèrement différente selon l'application utilisée.

Cette boîte de dialogue permet de sélectionner les options d'impression de base, parmi lesquelles le nombre de copies et les pages à imprimer.

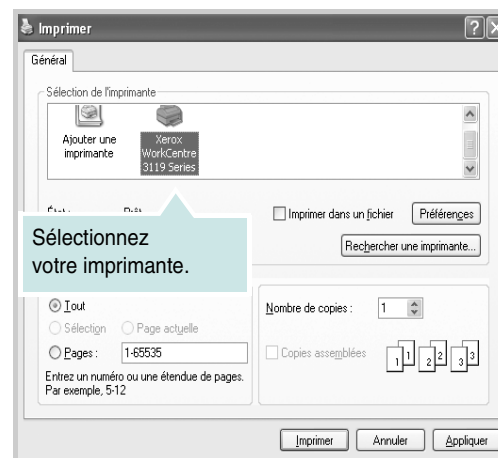

- 3 Sélectionnez le **pilote d'impression** dans la liste déroulante **Nom**.
- 4 Pour exploiter pleinement les fonctions du pilote d'impression, cliquez sur **Propriétés** ou **Préférences** dans la fenêtre d'impression de l'application. Pour plus d'informations, voir « Paramètres de l'imprimante », page 7.  
Si la fenêtre d'impression contient l'option **Configuration, Imprimante** ou **Options**, cliquez dessus. Cliquez alors sur **Propriétés** dans l'écran suivant.
- 5 Cliquez sur **OK** pour fermer la fenêtre des propriétés de l'imprimante.
- 6 Pour lancer l'impression, cliquez sur **OK** ou sur **Imprimer** dans la fenêtre d'impression.

## Paramètres de l'imprimante

La fenêtre des propriétés de l'imprimante permet d'accéder à toutes les options nécessaires à l'utilisation de l'imprimante. Une fois les propriétés de l'imprimante affichées, vous pouvez consulter les paramètres et les modifier en fonction de l'impression à réaliser.

La fenêtre des propriétés de l'imprimante peut varier d'un système d'exploitation à l'autre. Ce mode d'emploi présente la fenêtre des propriétés telle qu'elle apparaît sous Windows 98.

La fenêtre du pilote d'impression **Propriétés** présentée dans ce mode d'emploi peut différer de celle qui apparaît sur votre écran. Tout dépend de l'imprimante utilisée.

Si vous accédez aux propriétés de l'imprimante via le dossier Imprimantes, d'autres onglets Windows sont disponibles (reportez-vous au mode d'emploi de Windows), ainsi que l'onglet Imprimante (voir « Onglet Imprimante », page 10).

### REMARQUES :

- Les paramètres définis au niveau des applications Windows écrasent généralement ceux spécifiés via le pilote d'impression. Commencez donc par modifier les paramètres d'impression proposés dans l'application, puis les paramètres restants dans le pilote d'impression.
- Les paramètres modifiés ne restent en vigueur que le temps d'utilisation du programme en cours. **Pour que vos modifications soient permanentes**, entrez-les dans le dossier Imprimantes.
- La procédure suivante se rapporte à Windows XP. Pour les autres systèmes d'exploitation Windows, reportez-vous au mode d'emploi Windows correspondant ou à l'aide en ligne.
  1. Cliquez sur le bouton **Démarrer** de Windows.
  2. Sélectionnez **Imprimantes et télécopieurs**.
  3. Sélectionnez **Xerox WorkCentre 3119 Series**.
  4. Cliquez avec le bouton droit de la souris sur l'icône du pilote d'impression et sélectionnez **Options d'impression**.
  5. Modifiez les paramètres souhaités dans chaque onglet, puis cliquez sur **OK**.

## Onglet Mise en page

Les options de l'onglet **Mise en page** permettent de déterminer l'aspect du document imprimé. La zone **Options de mise en page** comporte les options **Plusieurs pages par face** et **Impression d'affiche**. Pour plus d'informations sur l'accès aux propriétés de l'imprimante, voir « Impression d'un document », page 6.



### 1 Orientation du papier

L'option **Orientation du papier** permet de choisir le sens de l'impression.

- L'option **Portrait** imprime les données sur la largeur de la page, dans le style d'une lettre.
- L'option **Paysage** imprime les données sur la largeur de la page, dans le style d'une lettre.
- L'option **Rotation** permet de faire pivoter la page du nombre de degrés indiqué.

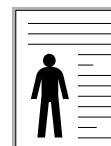

▲ Portrait



▲ Paysage

### 2 Options de mise en page

L'option **Options de mise en page** permet de sélectionner des options d'impression avancées. Vous pouvez choisir l'option **Plusieurs pages par face** ou **Impression d'affiche**.

- Pour plus d'informations, voir « Impression de plusieurs pages sur une feuille », page 12.
- Pour plus d'informations, voir « Impression de posters », page 13.

## Onglet Papier

Les options suivantes permettent de définir les spécifications de base relatives à la gestion du papier. Pour plus d'informations sur l'accès aux propriétés de l'imprimante, voir « Impression d'un document », page 6.

Cliquez sur l'onglet **Papier** pour accéder à différentes options relatives au papier.



### 1 Copies

L'option **Copies** permet de définir le nombre de copies à imprimer. Vous pouvez sélectionner une valeur comprise entre 1 et 999.

### 2 Format

L'option **Format** permet d'indiquer le format du papier chargé dans le bac. Si le format souhaité n'apparaît pas dans la zone **Format**, cliquez sur **Personnalisé**. Lorsque la fenêtre **Réglage papier personnalisé** apparaît, définissez le format du papier, puis cliquez sur **OK**. Le format défini apparaît alors dans la liste et vous pouvez le sélectionner.

### 3 Alimentation

Assurez-vous que l'option **Alimentation** est réglée sur le bac approprié. Utilisez **Chargeur manuel** pour imprimer sur des supports spéciaux, tels que des enveloppes et des transparents. Vous devez insérer les feuilles une par une dans le bac manuel ou dans le bac polyvalent. Si l'alimentation papier est paramétrée sur **Sélection automatique**, l'imprimante sélectionne automatiquement les supports d'impression dans l'ordre suivant : Bac manuel ou polyvalent, Bac 1, Bac 2 optionnel.

### 4 Type

Assurez-vous que l'option **Type** est réglée sur **Options par défaut**. Si vous utilisez un support différent, sélectionnez le type correspondant. Si vous utilisez du papier en fibre de coton, sélectionnez le type de papier **Papier épais** pour obtenir un résultat optimal. Pour utiliser du papier recyclé pesant entre 75 et 90 g/m<sup>2</sup>) ou du papier coloré, sélectionnez **Papier couleur**.

### 5 Mise à l'échelle de l'impression

L'option **Mise à l'échelle de l'impression** vous permet de mettre l'impression à l'échelle sur une page, automatiquement ou manuellement. Vous pouvez choisir l'option **Aucun**, **Réduire/Agrandir** ou **Ajuster à la page**.

- Pour plus d'informations, voir « Modification de l'échelle d'un document », page 13.
- Pour plus d'informations, voir « Impression d'un document sur un format de papier spécifique », page 13.

## Onglet Graphiques

Les options de l'onglet Graphiques permettent de régler la qualité d'impression en fonction de vos besoins. Pour plus d'informations sur l'accès aux propriétés de l'imprimante, voir « Impression d'un document », page 6.

Cliquez sur l'onglet **Graphiques** pour afficher les options ci-dessous.



### Résolution

*Les options de résolution que vous pouvez sélectionner varient d'un modèle d'imprimante à un autre.* Plus la valeur est élevée, plus les caractères et les graphiques imprimés sont nets. Toutefois, une résolution élevée peut augmenter le temps d'impression d'un document.

### Mode économie d'encre

En sélectionnant cette option, vous augmentez la durée de vie de la cartouche d'encre et réduisez le coût par page, tout en ne réduisant que faiblement la qualité d'impression. *Certaines imprimantes ne prennent pas en charge cette fonction.*

- **Configuration de l'imprimante** : si vous sélectionnez cette option, cette fonction est déterminée par le paramètre défini via le panneau de commande de l'imprimante.
- **Activé** : sélectionnez cette option pour permettre à l'imprimante d'utiliser moins de toner sur chaque page.
- **Désactivé** : sélectionnez cette option si vous ne souhaitez pas économiser le toner.

### Obscurité

Utilisez cette option pour éclaircir ou assombrir votre travail d'impression.

- **Normal** : ce réglage convient aux documents normaux.
- **Clair** : ce réglage convient aux documents comportant des lignes épaisses ou aux images en niveaux de gris sombres.
- **Foncé** : ce réglage convient aux documents comportant des lignes fines, aux graphiques haute définition et aux images en niveaux de gris pâles.

### Options avancées

Vous pouvez effectuer des réglages avancés en cliquant sur le bouton

#### Options avancées.

- **Options TrueType** : cette option détermine la façon dont l'imprimante traite graphiquement le texte d'un document. Sélectionnez le paramètre adéquat en fonction de votre document. *Cette option n'est disponible que sous Windows 9x/Me, en fonction de votre modèle d'imprimante.*
  - **Télécharger en tant que bitmap** : si vous sélectionnez cette option, le pilote télécharge les polices utilisées sous forme d'images bitmap. Vous pouvez ainsi imprimer plus rapidement les documents comportant des polices complexes (caractères coréens ou chinois, par exemple), ainsi que diverses autres polices.
  - **Impr. comme graphique** : si vous sélectionnez cette option, le pilote télécharge les polices utilisées sous forme de graphiques. Cette option permet d'améliorer la vitesse d'impression de documents comportant de nombreux graphiques et relativement peu de polices TrueType.
- **Imprimer tout le texte en noir** : lorsque la case **Imprimer tout le texte en noir** est cochée, les textes de vos documents sont imprimés en noir uni, quelle que soit la couleur dans laquelle ils apparaissent à l'écran.
- **Imprimer tout le texte en foncé** : lorsque la case **Imprimer tout le texte en foncé** est cochée, les textes de vos documents sont plus foncés qu'en mode d'impression normal. *Certaines imprimantes ne prennent pas en charge cette fonction.*

## Onglet Autres options

Cet onglet permet de sélectionner les options de sortie du document. Pour plus d'informations sur l'accès aux propriétés de l'imprimante, voir « Impression d'un document », page 6.

Cliquez sur l'onglet **Autres options** pour accéder à la fonction suivante :

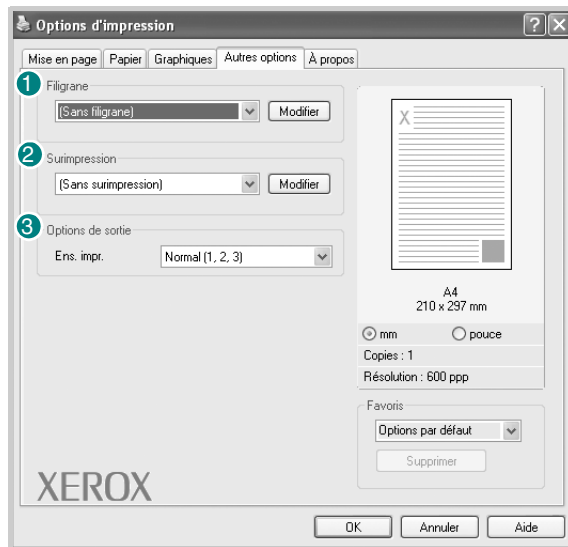

### 1 Filigrane

Vous pouvez créer un texte d'arrière-plan à imprimer sur chaque page de votre document. Pour plus d'informations, voir « Impression de filigranes », page 14.

### 2 Surimpression

Les surimpressions remplacent souvent les formulaires préimprimés et les papiers à en-tête. Pour plus d'informations, voir « Utilisation de surimpressions », page 15.

### 3 Options de sortie

- **Ens. impr.** : vous pouvez définir l'ordre d'impression des pages. Sélectionnez l'ordre d'impression désiré dans la liste déroulante.
  - **Normal (1,2,3)** : permet d'imprimer les pages de la première à la dernière.
  - **Ordre inversé (3, 2, 1)** : permet d'imprimer toutes les pages dans l'ordre inverse.
  - **Pages impaires** : permet d'imprimer uniquement les pages impaires de votre document.
  - **Pages paires** : permet d'imprimer uniquement les pages paires de votre document.

## Onglet À propos

Utilisez l'onglet **À propos** pour afficher les informations de copyright et le numéro de version du pilote. Pour plus d'informations sur l'accès aux propriétés de l'imprimante, voir « Impression d'un document », page 6.

## Onglet Imprimante

Si vous accédez aux propriétés de l'imprimante via le dossier **Imprimantes**, l'onglet **Imprimante** est disponible. Vous pouvez y configurer l'imprimante.

La procédure suivante se rapporte à Windows XP. Pour les autres systèmes d'exploitation Windows, reportez-vous au mode d'emploi Windows correspondant ou à l'aide en ligne.

- 1 Dans Windows, cliquez sur le menu **Démarrer**.
- 2 Sélectionnez **Imprimantes et télécopieurs**.
- 3 Sélectionnez l'icône **Xerox WorkCentre 3119 Series**.
- 4 Cliquez avec le bouton droit de la souris sur l'icône du pilote d'impression et sélectionnez **Propriétés**.
- 5 Cliquez sur l'onglet **Imprimante** et définissez les options.

### Correction pour zones de haute altitude

Si vous travaillez dans un site situé en altitude, cochez cette case pour optimiser la qualité d'impression.

## Utilisation d'un réglage favori

L'option **Favoris**, présente sur chaque onglet des propriétés de l'imprimante, permet d'enregistrer les propriétés actuelles en vue d'une utilisation ultérieure.

Pour enregistrer des réglages **Favoris** :

- 1 Dans chaque onglet, modifiez les paramètres selon vos préférences.
- 2 Entrez un nom dans la zone de saisie **Favoris**.

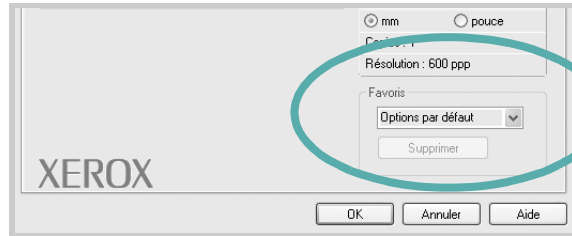

- 3 Cliquez sur **Enreg.**

Lorsque vous enregistrez des réglages **Favoris**, tous les paramètres actuels du pilote sont enregistrés.

Pour utiliser un réglage enregistré, sélectionnez le nom correspondant dans la liste déroulante **Favoris**. L'imprimante est à présent prête à imprimer en fonction de votre sélection.

Pour supprimer un réglage enregistré, sélectionnez le nom correspondant dans la liste, puis cliquez sur **Supprimer**.

Vous pouvez également restaurer les paramètres par défaut du pilote d'impression en sélectionnant **Options par défaut** dans la liste.

## Utilisation de l'aide

L'imprimante dispose d'un écran d'aide accessible à partir du bouton **Aide** de la fenêtre des propriétés de l'imprimante. Ces écrans d'aide donnent des indications détaillées sur les fonctions du pilote d'impression.

Vous pouvez également cliquer sur **?**, en haut à droite, puis sur le paramètre souhaité.

# 3 Options d'impression avancées

Ce chapitre décrit les options d'impression et présente les tâches d'impression avancées.

## REMARQUE :

- La fenêtre du pilote d'impression **Propriétés** présentée dans ce mode d'emploi peut différer de celle qui apparaît sur votre écran. Tout dépend de l'imprimante utilisée. Néanmoins, elle conserve une fonction similaire.
- Si vous avez besoin de connaître le nom exact de l'imprimante, reportez-vous au CD-ROM fourni avec l'imprimante.

Il contient les sections suivantes :

- **Impression de plusieurs pages sur une feuille**
- **Impression de posters**
- **Modification de l'échelle d'un document**
- **Impression d'un document sur un format de papier spécifique**
- **Impression de filigranes**
- **Utilisation de surimpressions**

## Impression de plusieurs pages sur une feuille

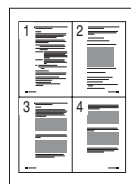

Vous pouvez sélectionner le nombre de pages à imprimer sur une même feuille. Si vous choisissez d'imprimer plusieurs pages par feuille, les pages sont réduites et organisées dans l'ordre indiqué. Vous pouvez imprimer jusqu'à 16 pages par feuille.

- 1** Pour changer les paramètres d'impression à partir de votre application, accédez à la fenêtre des propriétés de l'imprimante. Voir « Impression d'un document », page 6.
- 2** Sélectionnez **Plusieurs pages par face** dans la liste déroulante **Mise en p.** de l'onglet **Mise en page**.
- 3** Sélectionnez le nombre de pages à imprimer par feuille (1, 2, 4, 6, 9 ou 16) dans la liste déroulante **Pages par face**.
- 4** Sélectionnez l'ordre des pages dans la liste déroulante **Ordre des pages**, si nécessaire.  
Cochez la case **Bordures** pour qu'une bordure encadre chaque page imprimée sur la feuille.
- 5** Cliquez sur l'onglet **Papier** et sélectionnez la source, le format et le type du papier.
- 6** Cliquez sur **OK**, puis imprimez le document.



## Impression de posters

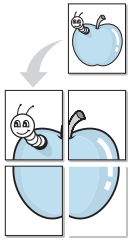

Cette fonction vous permet d'imprimer un document d'une seule page sur 4, 9 ou 16 pages que vous pouvez coller ensemble pour former une affiche.

- 1 Pour changer les paramètres d'impression à partir de votre application, accédez à la fenêtre des propriétés de l'imprimante. Voir « Impression d'un document », page 6.
- 2 Cliquez sur l'onglet **Mise en page**, puis sélectionnez **Impression d'affiche** dans la liste déroulante **Mise en p.**
- 3 Configurer l'option Affiche :

Vous pouvez sélectionner la mise en page **Affiche<2x2>**, **Affiche<3x3>** ou **Affiche<4x4>**. Si vous sélectionnez **Affiche<2x2>**, le document sera automatiquement agrandi pour occuper quatre feuilles.

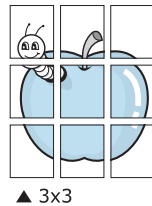
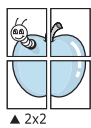

Définissez un chevauchement en millimètres ou en pouces pour reconstituer plus aisément l'affiche.

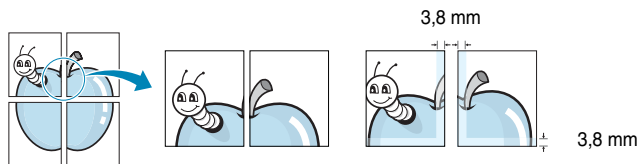

- 4 Cliquez sur l'onglet **Papier**, et sélectionnez la source, le format et le type du papier.
- 5 Cliquez sur **OK**, puis imprimez le document. Vous pouvez reconstituer l'affiche en collant les feuilles ensemble.

## Modification de l'échelle d'un document

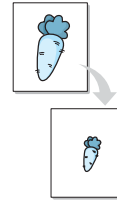

Vous pouvez modifier la taille du contenu d'une page pour l'agrandir ou le réduire à l'impression.

- 1 Pour changer les paramètres d'impression à partir de votre application, accédez à la fenêtre des propriétés de l'imprimante. Voir « Impression d'un document », page 6.
- 2 Sélectionnez **Réduire/Agrandir** dans la liste déroulante **Type impr.** de l'onglet **Papier**.
- 3 Entrez le taux de mise à l'échelle dans la zone de saisie **Facteur**. Vous pouvez également cliquer sur le bouton ▼ ou ▲.
- 4 Sélectionnez la source, le format et le type du papier dans la zone **Options du papier**.
- 5 Cliquez sur **OK**, puis imprimez le document.

## Impression d'un document sur un format de papier spécifique

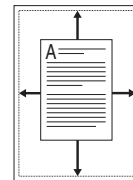

Cette fonction vous permet d'adapter votre travail d'impression à n'importe quel format de papier, quelle que soit la taille du document enregistré. Cela peut s'avérer utile pour vérifier les détails d'un petit document avec précision.

- 1 Pour changer les paramètres d'impression à partir de votre application, accédez à la fenêtre des propriétés de l'imprimante. Voir « Impression d'un document », page 6.
- 2 Sélectionnez **Ajuster à la page** dans la liste déroulante **Type impr.** de l'onglet **Papier**.
- 3 Sélectionnez le format adéquat dans la liste déroulante **Taille de sortie**.
- 4 Sélectionnez la source, le format et le type du papier dans la zone **Options du papier**.
- 5 Cliquez sur **OK**, puis imprimez le document.

## Impression de filigranes

L'option Filigrane vous permet d'imprimer du texte sur un document existant. Par exemple, vous pouvez imprimer le texte « VERSION PRÉLIMINAIRE » ou « CONFIDENTIEL » en diagonale sur la première page ou sur toutes les pages d'un document.

Votre imprimante est fournie avec plusieurs filigranes prédéfinis, que vous pouvez modifier ou compléter à l'aide de vos propres créations.

### Utilisation d'un filigrane existant

- 1 Pour changer les paramètres d'impression à partir de votre application, accédez à la fenêtre des propriétés de l'imprimante. Voir « Impression d'un document », page 6.
- 2 Cliquez sur l'onglet **Autres options**, puis sélectionnez le filigrane voulu dans la liste déroulante **Filigrane**. Le filigrane sélectionné apparaît dans l'image d'aperçu.
- 3 Cliquez sur **OK**, puis lancez l'impression.

---

**REMARQUE** : L'image d'aperçu présente la page telle qu'elle sera imprimée.

---

### Création d'un filigrane

- 1 Pour changer les paramètres d'impression à partir de votre application, accédez à la fenêtre des propriétés de l'imprimante. Voir « Impression d'un document », page 6.
- 2 Cliquez sur l'onglet **Autres options**, puis sur le bouton **Modifier** de la zone **Filigrane**. La fenêtre **Modifier filigranes** apparaît.
- 3 Saisissez le texte voulu dans le champ **Texte du filigrane**. Vous pouvez entrer jusqu'à 40 caractères. Le texte s'affiche dans la fenêtre d'aperçu.  
Si la case **Première page seulement** est cochée, le filigrane est uniquement imprimé sur la première page.
- 4 Définissez les options du filigrane.  
Vous pouvez choisir la police, le style, la taille ou l'échelle de gris du filigrane dans la zone **Attributs de police** et son angle dans la zone **Angle du texte**.
- 5 Pour ajouter un filigrane à la liste, cliquez sur **Ajouter**.
- 6 Une fois que vous avez défini le filigrane souhaité, cliquez sur **OK** et lancez l'impression.

Pour ne pas imprimer de filigrane, sélectionnez **(Sans filigrane)** dans la liste déroulante **Filigrane**.

## Modification d'un filigrane

- 1 Pour changer les paramètres d'impression à partir de votre application, accédez à la fenêtre des propriétés de l'imprimante. Voir « Impression d'un document », page 6.
- 2 Cliquez sur l'onglet **Autres options**, puis sur le bouton **Modifier** de la section **Filigrane**. La fenêtre **Modifier filigranes** apparaît.
- 3 Sélectionnez le filigrane à modifier dans la liste **Filigranes actuels**, puis modifiez le message et les options du filigrane.
- 4 Cliquez sur **Mettre à jour** pour enregistrer les modifications.
- 5 Cliquez sur **OK** jusqu'à ce que vous quittiez la fenêtre d'impression.

## Suppression d'un filigrane

- 1 Pour changer les paramètres d'impression à partir de votre application, accédez à la fenêtre des propriétés de l'imprimante. Voir « Impression d'un document », page 6.
- 2 Cliquez sur l'onglet **Autres options**, puis sur le bouton **Modifier** de la zone **Filigrane**. La fenêtre **Modifier filigranes** apparaît.
- 3 Sélectionnez le filigrane à supprimer dans la liste **Filigranes actuels**, puis cliquez sur **Supprimer**.
- 4 Cliquez sur **OK** jusqu'à ce que vous quittiez la fenêtre d'impression.

## Utilisation de surimpressions

### Qu'est-ce qu'une surimpression ?

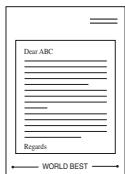

Les surimpressions consistent en du texte et/ou en des images enregistrés sur le disque dur de l'ordinateur sous un format spécial et qui peuvent être imprimés sur n'importe quel document. Les surimpressions remplacent souvent les formulaires préimprimés et les papiers à en-tête. Plutôt que d'avoir recours à un en-tête préimprimé, vous pouvez créer une surimpression comportant les mêmes informations que cet en-tête. Vous n'avez alors plus à charger votre papier à en-tête habituel pour imprimer une lettre à l'en-tête de votre entreprise. Vous devez simplement dire à l'imprimante d'appliquer la surimpression d'en-tête sur votre document.

### Création d'une nouvelle surimpression de page

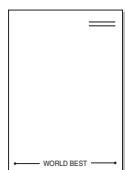

Pour utiliser une surimpression de page, vous devez préalablement la créer, et y insérer un logo ou une image.

- 1 Créez ou ouvrez un document contenant le texte ou l'image que vous souhaitez utiliser comme nouvelle surimpression de page. Placez les éléments exactement comme vous souhaitez qu'ils apparaissent à l'impression sous forme de surimpression.
- 2 Pour enregistrer le document en tant que surimpression, accédez aux propriétés de l'imprimante. Voir « Impression d'un document », page 6.
- 3 Cliquez sur l'onglet **Autres options**, puis sur le bouton **Modifier** de la zone **Surimpression**.
- 4 Dans la fenêtre **Modifier surimpressions**, cliquez sur **Créer surimpression**.
- 5 Dans la zone **Nom du fichier** de la fenêtre **Créer surimpression**, entrez un nom de huit caractères maximum. Sélectionnez le chemin de destination, si nécessaire. (Le chemin par défaut est C:\Formover.)
- 6 Cliquez sur **Enreg.** Le nom choisi apparaît dans la zone **Liste des surimpressions**.
- 7 Cliquez sur **OK** ou sur **Oui** pour terminer l'opération.  
Le fichier n'est pas imprimé. Il est enregistré sur le disque dur de votre ordinateur.

---

**REMARQUE :** Le format du document de surimpression doit être identique à celui des documents imprimés avec la surimpression. Vous ne pouvez pas créer de surimpression comportant un filigrane.

---

## Utilisation d'une surimpression de page

Une fois la surimpression créée, vous pouvez l'imprimer en l'appliquant à votre document. Pour imprimer une surimpression avec un document :

- 1 Créez ou ouvrez le document à imprimer.
- 2 Pour changer les paramètres d'impression à partir de votre application, accédez à la fenêtre des propriétés de l'imprimante. Voir « Impression d'un document », page 6.
- 3 Cliquez sur l'onglet **Autres options**.
- 4 Sélectionnez la surimpression voulue dans la liste déroulante **Surimpression**.
- 5 Si le fichier de surimpression souhaité n'apparaît pas dans la liste **Surimpression**, cliquez sur **Modifier**, puis sur **Charger surimpression**. Sélectionnez alors le fichier voulu.

Si vous avez enregistré le fichier de surimpression à utiliser dans une source externe, vous pouvez aussi le charger à partir de la fenêtre **Charger surimpression**.

Après avoir sélectionné le fichier, cliquez sur **Ouvrir**. Le fichier apparaît dans la zone **Liste des surimpressions**. Vous pouvez donc l'imprimer. Sélectionnez la surimpression dans la zone **Liste des surimpressions**.

- 6 Si nécessaire, cochez la case **Confirmer surimpression**. Si cette case est cochée, un message vous demande de confirmer l'application de la surimpression, chaque fois que vous imprimez un document. Si cette case n'est pas cochée et qu'une surimpression est sélectionnée, cette dernière est automatiquement imprimée avec le document.
- 7 Cliquez sur **OK** ou sur **Oui** jusqu'à ce que l'impression commence.  
La surimpression sélectionnée est téléchargée avec la tâche d'impression et imprimée sur le document.

---

**REMARQUE :** Le fichier de surimpression et le document à imprimer doivent avoir la même résolution.

---

## Suppression d'une surimpression

Vous pouvez supprimer les surimpressions de page dont vous ne vous servez plus.

- 1 Dans la fenêtre Propriétés de l'imprimante, cliquez sur l'onglet **Autres options**.
- 2 Cliquez sur le bouton **Modifier** de la zone **Surimpression**.
- 3 Sélectionnez la surimpression à supprimer dans la zone **Liste des surimpressions**.
- 4 Cliquez sur **Supprimer surimpression**.
- 5 Lorsque le message de confirmation apparaît, cliquez sur **Oui**.
- 6 Cliquez sur **OK** jusqu'à ce que vous quittiez la fenêtre d'impression.

# 4 Partage local de l'imprimante

Vous pouvez relier l'imprimante directement à un ordinateur donné du réseau : l'« ordinateur hôte ».

La procédure suivante se rapporte à Windows XP. Pour les autres systèmes d'exploitation Windows, reportez-vous au mode d'emploi Windows correspondant ou à l'aide en ligne.

## REMARQUES :

- Vérifiez quels systèmes d'exploitation sont compatibles avec l'imprimante. Reportez-vous à la section relative à la compatibilité des systèmes d'exploitation, dans la partie du mode d'emploi consacrée aux spécifications de l'imprimante.
- Si vous avez besoin de connaître le nom exact de l'imprimante, reportez-vous au CD-ROM fourni avec l'imprimante.

## Configuration d'un ordinateur hôte

- 1 Démarrez Windows.
- 2 Dans le menu **Démarrer**, sélectionnez **Imprimantes et télécopieurs**.
- 3 Double-cliquez sur l'icône **du pilote d'impression**.
- 4 Dans le menu **Imprimante**, sélectionnez **Partager**.
- 5 Cochez la case **Partager cette imprimante**.
- 6 Remplissez le champ **Nom de partage**, puis cliquez sur **OK**.

## Configuration d'un ordinateur client

- 1 Cliquez avec le bouton droit de la souris sur le bouton **Démarrer** de Windows, puis sélectionnez **Explorer**.
- 2 Ouvrez votre dossier réseau dans la colonne de gauche.
- 3 Cliquez sur le nom de partage.
- 4 Dans le menu **Démarrer**, sélectionnez **Imprimantes et télécopieurs**.
- 5 Double-cliquez sur l'icône **du pilote d'impression**.
- 6 Dans le menu **Imprimante**, sélectionnez **Propriétés**.
- 7 Dans l'onglet **Ports**, cliquez sur **Ajouter un port**.
- 8 Sélectionnez **Local Port**, puis cliquez sur **Nouveau port**.
- 9 Indiquez le nom de partage dans le champ **Entrez un nom de port**.
- 10 Cliquez sur **OK**, puis sur **Fermer**.
- 11 Cliquez sur **Appliquer**, puis sur **OK**.

# 5

## Numérisation

Lorsque vous numérisez des documents à l'aide de votre appareil, vos images et vos textes sont transformés en fichiers numériques et placés sur votre ordinateur. Vous pouvez ensuite envoyer ces fichiers sous forme de télécopies ou de courriers électroniques, les afficher sur votre site Web ou les utiliser pour créer des projets qui pourront être imprimés à l'aide du pilote Xerox WIA.

Ce chapitre contient les sections suivantes :

- **Processus de numérisation avec un logiciel compatible TWAIN**
- **Numérisation à l'aide du pilote WIA**

---

### REMARQUES :

- *Vérifiez quels systèmes d'exploitation sont compatibles avec l'imprimante. Reportez-vous à la section relative à la compatibilité des systèmes d'exploitation, dans la partie du mode d'emploi consacrée aux spécifications de l'imprimante.*
  - *Vous pouvez vérifier le nom de l'imprimante sur le CD-ROM fourni.*
  - *La résolution maximale que vous pouvez obtenir dépend de plusieurs facteurs, notamment la rapidité de votre ordinateur, l'espace disque disponible, la taille de la mémoire et celle de l'image à numériser, ainsi que le paramétrage de la profondeur de bit. Ainsi, selon votre système et l'objet que vous souhaitez numériser, vous ne pourrez pas utiliser certaines résolutions, surtout si vous faites appel à la fonctionnalité de résolution avancée.*
- 

---

## Processus de numérisation avec un logiciel compatible TWAIN

Si vous souhaitez numériser des documents à l'aide d'autres logiciels, vous devez utiliser un logiciel compatible TWAIN, comme Adobe PhotoDeluxe ou Adobe Photoshop. La première fois que vous effectuez une numérisation sur votre appareil, sélectionnez-le en tant que source TWAIN dans l'application que vous utilisez.

Le processus de numérisation de base comprend plusieurs étapes :

- 1** Assurez-vous que l'appareil est correctement relié à l'ordinateur et que tous deux sont sous tension.
- 2** Placez le ou les documents face imprimée vers le haut dans le chargeur automatique.  
OU  
Placez un seul document face imprimée vers le bas sur la vitre d'exposition.
- 3** Ouvrez une application, telle que PhotoDeluxe ou Photoshop.
- 4** Ouvrez la fenêtre TWAIN et définissez les options de numérisation.
- 5** Numérisez le document et enregistrez l'image numérisée.

---

**REMARQUE :** Vous devez suivre les instructions du programme afin d'obtenir une image. Reportez-vous au mode d'emploi du logiciel.

---

## Numérisation à l'aide du pilote WIA

L'appareil prend également en charge le pilote WIA (Windows Image Acquisition) de numérisation d'images. WIA est l'un des composants standard fournis par Microsoft® Windows® XP et fonctionne avec les appareils photo numériques et les scanners. Contrairement au pilote TWAIN, le pilote WIA permet de numériser des images et de les manipuler facilement sans avoir recours à d'autres logiciels.

**REMARQUE** : Le pilote WIA fonctionne uniquement sous Windows XP, sur le port USB.

- 1 Placez le ou les documents face imprimée vers le haut dans le chargeur automatique.  
OU  
Placez un seul document face imprimée vers le bas sur la vitre d'exposition.
- 2 Dans le menu **Démarrer** du Bureau, sélectionnez **Paramètres, Panneau de configuration**, puis **Scanners et appareils photos**.
- 3 Double-cliquez sur l'icône de votre **pilote de numérisation**. L'assistant Scanners et appareils photo s'ouvre.
- 4 Choisissez des options de numérisation et cliquez sur **Aperçu** pour obtenir un aperçu de votre image en fonction des options choisies.

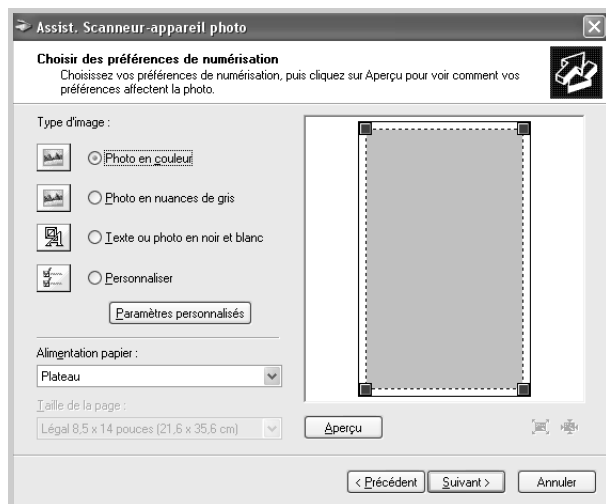

- 5 Cliquez sur **Suivant**.
- 6 Entrez un nom d'image, puis sélectionnez un format et une destination de fichier pour enregistrer l'image.
- 7 Suivez les instructions à l'écran pour modifier l'image copiée sur votre ordinateur.

**REMARQUE** : Si vous souhaitez annuler le travail d'impression, appuyez sur le bouton Annuler de l'Assistant Scanners et appareils photo.

# 6 Utilisation de l'imprimante sous Linux

Vous pouvez utiliser votre appareil dans un environnement Linux.

Ce chapitre contient les sections suivantes :

- **Instructions de démarrage**
- **Installation du pilote MFP**
- **Utilisation de MFP Configurator**
- **Configuration des propriétés de l'imprimante**
- **Impression d'un document**
- **Numérisation d'un document**

## Instructions de démarrage

Le CD-ROM inclut le package du pilote MFP Xerox, qui permet d'utiliser votre appareil avec un ordinateur Linux.

Le package du pilote MFP Xerox contient les pilotes d'impression et de numérisation, qui permettent d'imprimer des documents et de numériser des images. Ce package inclut également de puissantes applications servant à la configuration de l'appareil et au traitement avancé des documents numérisés.

Une fois le pilote installé sur votre système Linux, le package d'installation du pilote vous permet de surveiller un certain nombre de périphériques MFP, en utilisant simultanément des ports parallèles ECP rapides et des ports USB. Les documents ainsi acquis peuvent être modifiés, imprimés sur les mêmes imprimantes locales MFP ou réseau, envoyés par messagerie électronique, téléchargés sur un site FTP ou transférés vers un système de reconnaissance optique de caractères (OCR) externe.

Avec le package d'installation du pilote MFP, vous bénéficiez d'un programme d'installation souple et intelligent. Inutile de rechercher les autres composants dont peut avoir besoin le logiciel MFP : tous les packages nécessaires seront transférés et installés automatiquement sur votre système. Cette fonction est disponible sur un grand nombre des clones Linux les plus connus.

## Installation du pilote MFP

### Configuration requise

#### Systèmes d'exploitation pris en charge

- Redhat 7.1 et supérieur
- Linux Mandrake 8.0 et supérieur
- SuSE 7.1 et supérieur
- Caldera OpenLinux 3.1 et supérieur
- Turbo Linux 7.0 et supérieur
- Slackware 8.1 et supérieur

#### Configuration matérielle recommandée

- Pentium IV 1 GHz ou supérieur
- Au moins 256 Mo de RAM
- Disque dur d'une capacité de 1 Go ou plus

#### REMARQUES :

- Vous avez également besoin d'une partition de swap d'au moins 300 Mo si vous souhaitez travailler sur des images numérisées volumineuses.
- Le pilote de numérisation Linux prend en charge la résolution optique maximale. Reportez-vous à la section relative à la numérisation et à la copie, dans la partie du mode d'emploi de votre imprimante consacrée aux spécifications.
- *Vous pouvez vérifier le nom de l'imprimante sur le CD-ROM fourni.*

#### Logiciel

- Linux Kernel 2.4 ou supérieur
- Glibc 2.2 ou supérieur
- CUPS
- SANE

## Installation du pilote MFP

- 1 Connectez l'imprimante à l'ordinateur. Mettez l'appareil et l'ordinateur sous tension.
- 2 Lorsque la fenêtre de connexion de l'administrateur apparaît, entrez « *root* » dans le champ de connexion et saisissez le mot de passe système.

**REMARQUE :** Vous devez vous connecter en tant que super-utilisateur (*root*) pour installer le pilote d'impression. Si vous ne disposez pas du statut de super-utilisateur, contactez votre administrateur système.

- 3 Insérez le CD-ROM dans le lecteur. Le CD-ROM se lance automatiquement.

Si ce n'est pas le cas, cliquez sur l'icône  en bas de la fenêtre. Lorsque l'écran Terminal apparaît, saisissez comme suit :

```
[root@localhost root]#cd /mnt/cdrom/Linux  
[root@localhost root]#./install.sh
```

**REMARQUE :** Le programme d'installation s'exécute automatiquement si vous disposez d'un logiciel d'exécution automatique installé et configuré.

- 4 Cliquez sur **Install**.
- 5 Lorsque l'écran de bienvenue s'affiche, cliquez sur **Next**.



- 6 Une fois l'installation terminée, cliquez sur **Finish**.

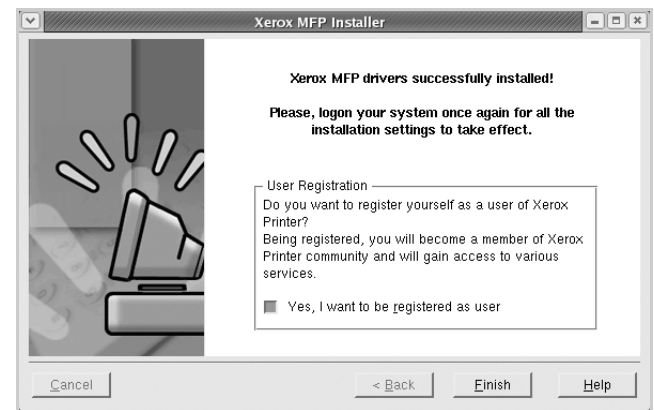

Le programme d'installation a ajouté l'icône de bureau MFP Configurator et le groupe MFP Xerox au menu système, pour une utilisation plus facile. Si vous rencontrez la moindre difficulté, consultez l'aide à l'écran, accessible via le menu système ou via les applications Windows du package du pilote, telles que MFP Configurator ou Image Editor.



## Désinstallation du pilote MFP

- 1 Lorsque la fenêtre de connexion de l'administrateur apparaît, entrez « *root* » dans le champ de connexion et saisissez le mot de passe système.

**REMARQUE :** Vous devez vous connecter en tant que super-utilisateur (root) pour installer le pilote d'impression. Si vous ne disposez pas du statut de super-utilisateur, contactez votre administrateur système.

- 2 Insérez le CD-ROM dans le lecteur. Le CD-ROM se lance automatiquement.

Si ce n'est pas le cas, cliquez sur l'icône  en bas de la fenêtre. Lorsque l'écran Terminal apparaît, saisissez comme suit :

```
[root@localhost root]#cd /mnt/cdrom/Linux
```

```
[root@localhost root]#./install.sh
```

**REMARQUE :** Le programme d'installation s'exécute automatiquement si vous disposez d'un logiciel d'exécution automatique installé et configuré.

- 3 Cliquez sur **Uninstall**.

- 4 Cliquez sur **Next**.

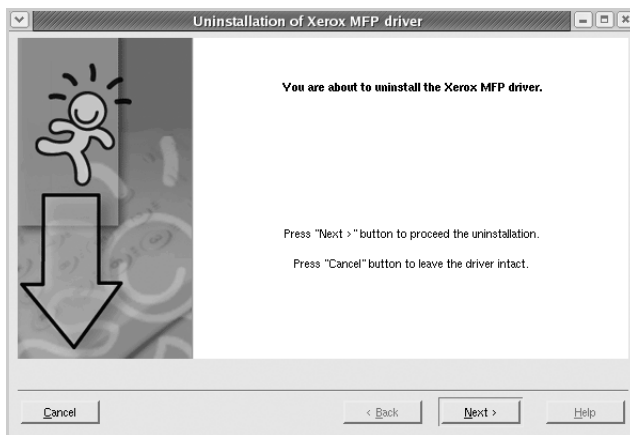

- 5 Cliquez sur **Finish**.

## Utilisation de MFP Configurator

MFP Configurator est un outil destiné principalement à la configuration des périphériques MFP. Comme un périphérique MFP intègre à la fois l'imprimante et le scanner, MFP Configurator fournit des options regroupées de manière logique pour les fonctions d'impression et de numérisation. Il intègre également une option de port MFP spéciale, qui permet de réguler l'accès à un combiné imprimante/scanner MFP via un canal d'E/S unique.

Une fois le pilote MFP installé (voir la page 19), l'icône du MFP Configurator est automatiquement créée sur le bureau.

## Ouverture de MFP Configurator

- 1 Double-cliquez sur l'icône MFP Configurator du bureau. Vous pouvez également cliquer sur l'icône Startup Menu et sélectionner **Xerox MFP**, puis MFP Configurator.
- 2 Cliquez sur les différents boutons du volet Modules pour ouvrir la fenêtre de configuration correspondante.

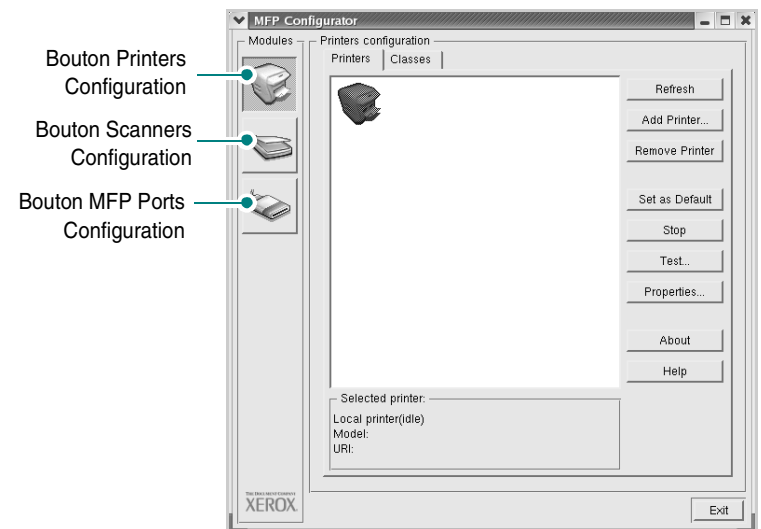

Pour utiliser l'aide à l'écran, cliquez sur **Help**.

- 3 Une fois les configurations modifiées, cliquez sur **Exit** pour fermer MFP Configurator.

## Volet Printers Configuration

Le volet Printers configuration comporte deux onglets : **Printers** et **Classes**.

### Onglet Printers

Pour afficher la configuration de l'imprimante du système actuel, cliquez sur l'icône représentant l'imprimante, à gauche de la fenêtre MFP Configurator.

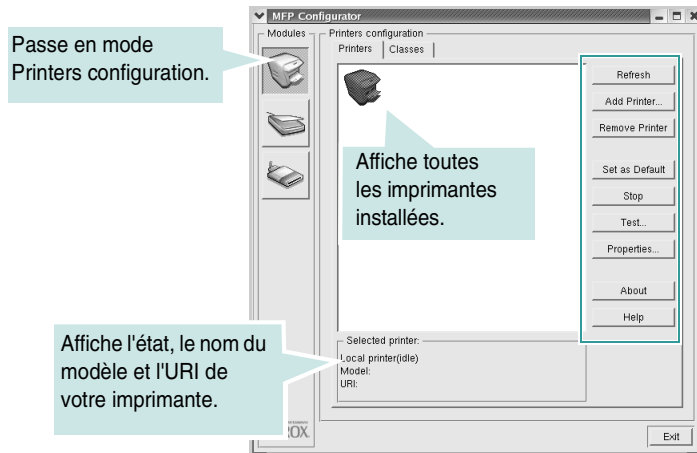

Vous pouvez utiliser les boutons de commande d'imprimante suivants :

- **Refresh** : actualise la liste des imprimantes disponibles.
- **Add Printer** : permet d'ajouter une nouvelle imprimante.
- **Remove Printer** : supprime l'imprimante sélectionnée.
- **Set as Default** : définit l'imprimante actuelle comme imprimante par défaut.
- **Stop/Start** : arrête/démarre l'imprimante.
- **Test** : permet d'imprimer une page de test afin de s'assurer du bon fonctionnement de l'appareil.
- **Properties** : permet d'afficher et de modifier les propriétés de l'imprimante. Pour plus d'informations, voir la page 23.

## Onglet Classes

L'onglet Classes affiche la liste des catégories d'imprimantes disponibles.

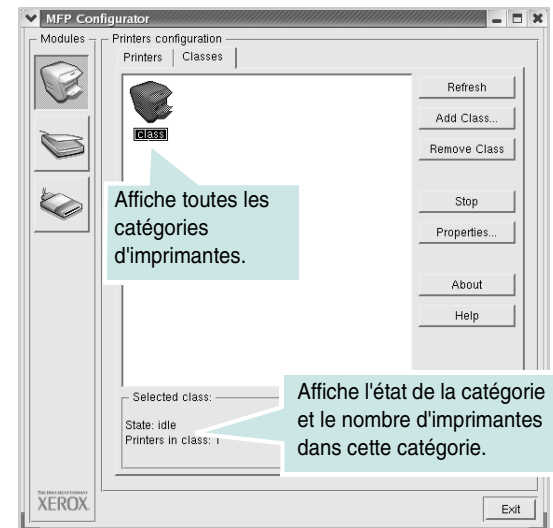

- **Refresh** : actualise la liste des catégories.
- **Add Class** : permet d'ajouter une nouvelle imprimante.
- **Remove Class** : supprime l'imprimante sélectionnée.

## Scanners Configuration

Cette fenêtre permet de surveiller l'activité des scanners, d'afficher la liste des périphériques MFP Xerox installés, de modifier les propriétés des périphériques et de numériser des images.

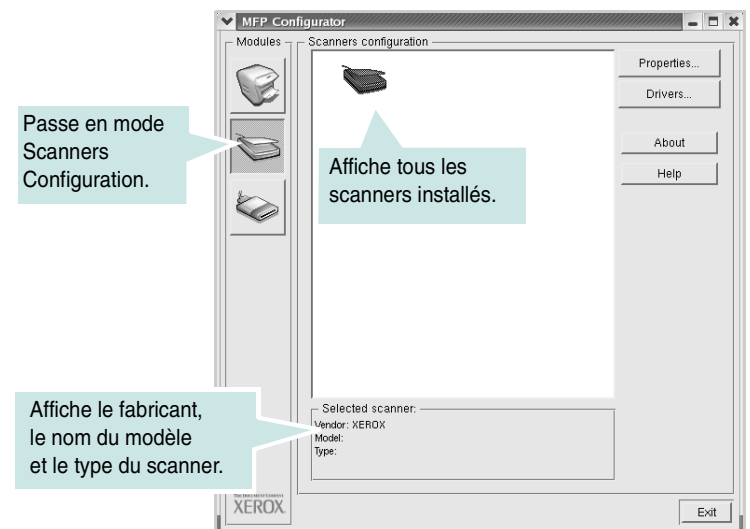

- **Properties** : permet de modifier les propriétés de numérisation et de numériser un document. Voir la page 25.
- **Drivers** : permet de surveiller l'activité des pilotes de numérisation.

## MFP Ports Configuration

Cette fenêtre permet d'afficher la liste des ports MFP disponibles, de vérifier l'état de chaque port et de libérer un port qui reste occupé lorsque le processus propriétaire a été interrompu pour une raison quelconque.

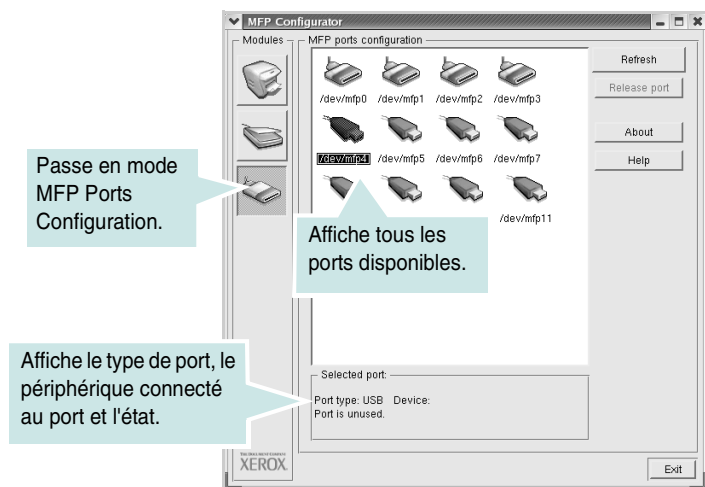

- **Refresh** : actualise la liste des ports disponibles.
- **Release port** : libère le port sélectionné.

### Partage de ports entre imprimantes et scanners

Votre machine peut être reliée à un ordinateur hôte via un port parallèle ou un port USB. Le périphérique MFP contient plusieurs dispositifs (imprimante et scanner) ; par conséquent, vous devez organiser l'accès des diverses applications à ces dispositifs via le port d'E/S unique.

Le package du pilote MFP Xerox offre un mécanisme de partage des ports adéquat, utilisé par les pilotes d'impression et de numérisation Xerox. Les pilotes s'adressent à leurs dispositifs via les ports MFP. Vous pouvez afficher l'état actuel d'un port MFP dans MFP Ports Configuration. Le partage de ports permet d'éviter l'accès à un bloc fonctionnel du dispositif MFP alors qu'un autre bloc est en cours d'utilisation.

Il est vivement recommandé d'utiliser MFP Configurator lors de l'installation d'une nouvelle imprimante MFP sur votre système. Si vous le faites, vous serez invité à choisir un port d'E/S pour le nouveau dispositif. Ce choix permet de définir la configuration la mieux adaptée, pour un fonctionnement optimal du dispositif MFP. Les ports d'E/S des scanners MFP sont sélectionnés automatiquement par les pilotes de numérisation ; les paramètres adéquats sont ainsi appliqués par défaut.

## Configuration des propriétés de l'imprimante

La fenêtre de propriétés associée à l'option de configuration des imprimantes permet de modifier les propriétés de votre appareil dans son rôle d'imprimante.

- 1 Ouvrez MFP Configurator.  
Si nécessaire, passez en mode Printers Configuration.
- 2 Dans la liste des imprimantes disponibles, sélectionnez l'appareil voulu, puis cliquez sur **Propriétés**.
- 3 La fenêtre Printer Properties s'ouvre.

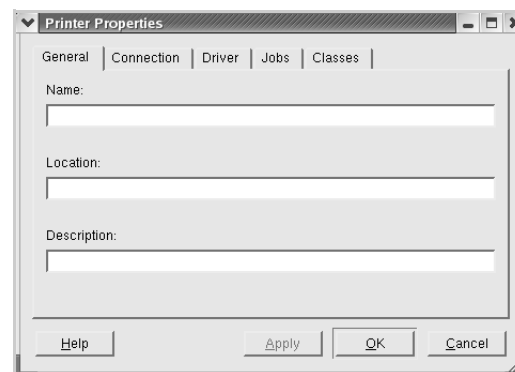

Les cinq onglets suivants apparaissent en haut de la fenêtre :

- **General** : permet de modifier l'emplacement et le nom de l'imprimante. Le nom entré dans cet onglet s'affiche dans la liste des imprimantes de la fenêtre Printers Configuration.
  - **Connection** : permet d'afficher ou de sélectionner un autre port. Si vous changez le port de l'imprimante (passage d'un port USB à un port parallèle et réciproquement) en cours d'utilisation, vous devez reconfigurer le port d'imprimante dans cet onglet.
  - **Driver** : permet d'afficher ou de sélectionner un autre pilote d'impression. Cliquez sur **Options** pour définir les options par défaut du périphérique.
  - **Jobs** : affiche la liste des tâches d'impression. Cliquez sur **Cancel job** pour annuler la tâche sélectionnée et cochez la case **Show completed jobs** pour afficher les tâches précédentes dans la liste des tâches.
  - **Classes** : affiche la catégorie dans laquelle figure votre imprimante. Cliquez sur **Add to Class** pour ajouter l'imprimante à une catégorie précise ou sur **Remove from Class** pour supprimer l'imprimante de la catégorie sélectionnée.
- 4 Cliquez sur **OK** pour appliquer les modifications et fermer la fenêtre Printer Properties.

# Impression d'un document

## Impression à partir d'applications

Vous pouvez réaliser des impressions à partir de nombreuses applications Linux, à l'aide du système CUPS (Common UNIX Printing System). Vous pouvez ainsi procéder à des impressions sur votre appareil à partir de n'importe quelle application de ce type.

- 1 Dans l'application utilisée, sélectionnez **Print** dans le menu **File**.
- 2 Sélectionnez **Print** directement à l'aide de la fonction **lpr**.
- 3 Dans la fenêtre LPR Xerox, sélectionnez le nom du modèle de votre appareil dans la liste Printer, puis cliquez sur **Properties**.

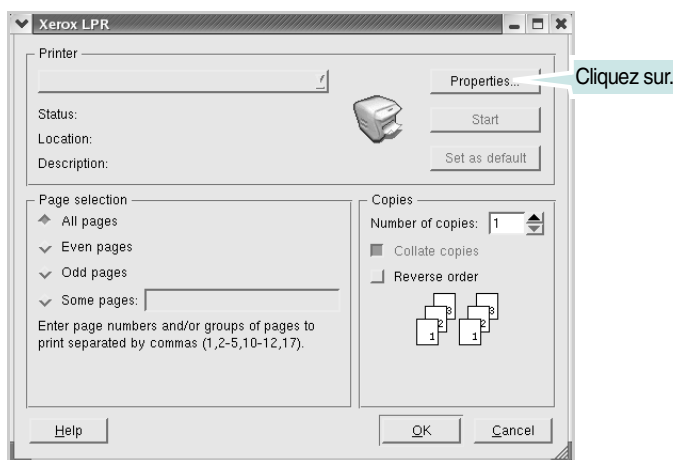

- 4 Modifiez les propriétés de l'imprimante et des tâches d'impression.

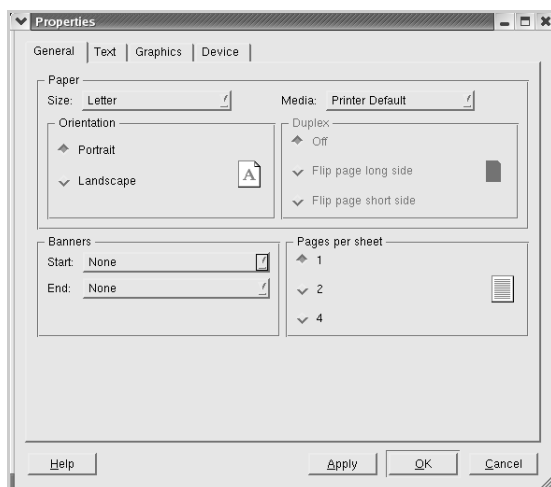

Les quatre onglets suivants apparaissent en haut de la fenêtre.

- **General** : permet de modifier le format et le type du papier, ainsi que l'orientation des documents, d'activer l'impression recto verso, d'ajouter des bandeaux de début et de fin, et de modifier le nombre de pages à imprimer par feuille.
  - **Text** : permet de définir les marges de la page et les options du texte, telles que l'espacement et les colonnes.
  - **Graphics** : permet de déterminer les options d'image appliquées lors de l'impression des images/fichiers, telles que les couleurs, ou la taille ou la position de l'image.
  - **Device** : permet de définir la résolution d'impression, la source d'alimentation papier et la destination.
- 5 Cliquez sur **OK** pour appliquer les modifications et fermer la fenêtre scx6x20 Properties.
  - 6 Pour lancer l'impression, cliquez sur **OK** dans la fenêtre LPR Xerox.
  - 7 La fenêtre Printing s'ouvre : elle vous permet de surveiller l'état de la tâche d'impression.  
Pour annuler la tâche actuelle, cliquez sur **Cancel**.

## Impression de fichiers

Vous pouvez imprimer de nombreux types de fichier différents sur le périphérique MFP Xerox à l'aide de CUPS (de la manière habituelle, c'est-à-dire directement à partir de l'interface de ligne de commande). Pour ce faire, vous pouvez utiliser l'utilitaire CUPS `lpr`. Toutefois, le package du pilote remplace l'outil `lpr` classique par un programme LPR Xerox beaucoup plus convivial.

Pour imprimer un fichier :

- 1 Entrez `lpr <nom_fichier>` sur une ligne de commande de shell Linux, puis appuyez sur **Enter**. La fenêtre LPR Xerox s'ouvre.

Si vous tapez uniquement `lpr` et que vous appuyez sur **Enter**, la fenêtre de sélection du fichier à imprimer s'ouvre d'abord. Sélectionnez les fichiers à imprimer, puis cliquez sur **Open**.

- 2 Dans la fenêtre Xerox, sélectionnez l'imprimante dans la liste, puis modifiez les propriétés de l'imprimante et des tâches d'impression.

Pour plus d'informations sur la fenêtre de propriétés, reportez-vous à la page 24.

- 3 Cliquez sur **OK** pour démarrer l'impression.

## Numérisation d'un document

Vous pouvez numériser un document à l'aide de la fenêtre MFP Configurator.

- 1 Double-cliquez sur l'icône MFP Configurator du bureau.
- 2 Cliquez sur le bouton  pour passer en mode Scanners Configuration.
- 3 Sélectionnez le scanner dans la liste.

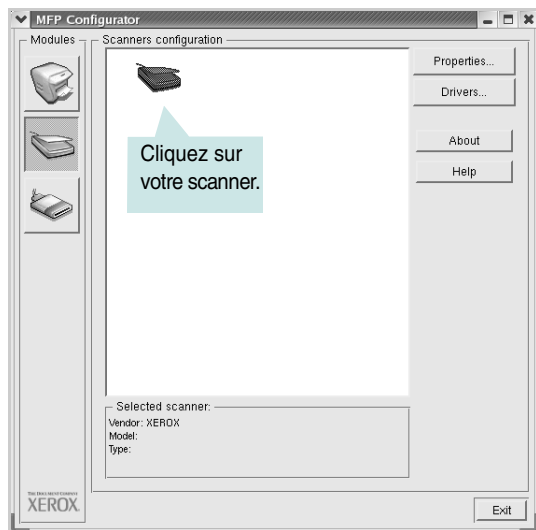

Lorsque vous ne disposez que d'un périphérique MFP et que celui-ci est connecté à l'ordinateur et sous tension, le scanner apparaît dans la liste et est sélectionné automatiquement.

Si plusieurs scanners sont connectés à l'ordinateur, vous pouvez sélectionner n'importe lequel à tout moment. Par exemple, pendant que l'opération d'acquisition est en cours sur le premier scanner, vous pouvez sélectionner un deuxième scanner, définir les options du périphérique et lancer l'acquisition d'image.

**REMARQUE :** Le nom du scanner qui apparaît dans Scanners Configuration peut être différent du nom du périphérique.

- 4 Cliquez sur **Properties**.
- 5 Placez le document à numériser face vers le haut dans le chargeur automatique de documents ou face vers le bas sur la vitre d'exposition.
- 6 Cliquez sur **Preview** dans la fenêtre Scanner Properties.

Le document est numérisé et l'aperçu de l'image apparaît dans le volet d'aperçu.



- 7 Modifiez les options de numérisation dans les zones Image Quality et Scan Area.

- **Image Quality** : permet de sélectionner la composition des couleurs et la résolution de numérisation de l'image.
- **Scan Area** : permet de sélectionner le format de page. À l'aide du bouton **Advanced**, vous pouvez définir manuellement le format de page.

Pour utiliser un paramètre d'option de numérisation prédéfini, sélectionnez-le dans la liste déroulante. Pour plus d'informations sur les paramètres Job Type, reportez-vous à la page 26.

Pour restaurer le paramétrage par défaut des options de numérisation, cliquez sur **Default**.

- 8 Une fois les modifications terminées, cliquez sur **Scan** pour lancer la numérisation.

La barre d'état apparaît dans l'angle inférieur gauche de la fenêtre ; elle affiche l'état d'avancement de la numérisation. Pour annuler la numérisation, cliquez sur **Cancel**.

- 9 L'image numérisée apparaît dans la nouvelle fenêtre Image Editor.

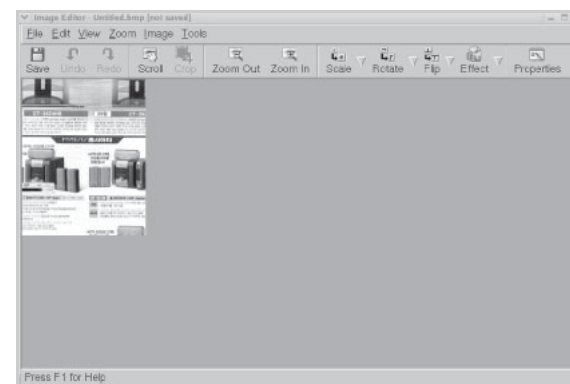

Pour modifier l'image numérisée, utilisez la barre d'outils. Pour plus d'informations sur la modification d'images, reportez-vous à la page 26.

- 10 Une fois l'opération terminée, cliquez sur **Save** dans la barre d'outils.
- 11 Sélectionnez le répertoire de fichiers dans lequel enregistrer l'image et entrez le nom du fichier.
- 12 Cliquez sur **Save**.

### Ajout de paramètres Job Type

Vous pouvez enregistrer les paramètres des options de numérisation afin de les réutiliser lors d'une prochaine tâche de numérisation.

Pour enregistrer un nouveau paramètre Job Type :

- 1 Modifiez les options dans la fenêtre Scanner Properties.
- 2 Cliquez sur **Save As**.
- 3 Entrez le nom du paramètre.
- 4 Cliquez sur **OK**.

Le paramètre est ajouté à la liste déroulante Saved Settings.

Pour enregistrer un paramètre Job Type pour une tâche de numérisation ultérieure :

- 1 Dans la liste déroulante Job Type, sélectionnez le paramètre à utiliser.
- 2 Cliquez sur **Save**.

Lorsque vous ouvrez à nouveau la fenêtre Scanner Properties, le paramètre enregistré est sélectionné automatiquement pour la tâche de numérisation.

Pour supprimer un paramètre Job Type :

- 1 Dans la liste déroulante Job Type, sélectionnez le paramètre à supprimer.
- 2 Cliquez sur **Delete**.







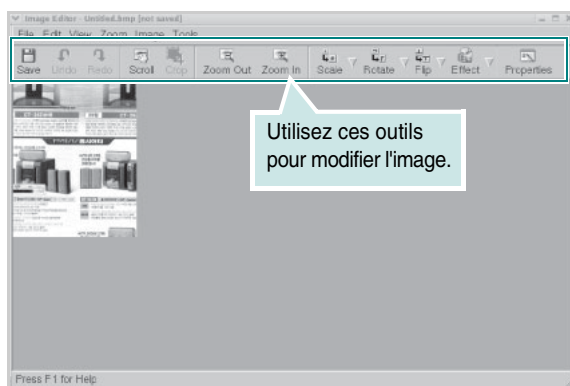





Le paramètre est supprimé de la liste.

### Utilisation de l'outil de retouche d'images

La fenêtre Image Editor permet de modifier les images numérisées, à l'aide de commandes de menu et d'outils.



Pour modifier une image, vous pouvez utiliser les outils suivants :

Outils	FONCTION
	Enregistre l'image.
	Annule la dernière action.
	Restaure l'action annulée.
	Permet de faire défiler l'image.
	Rogne la zone d'image sélectionnée.
	Applique un zoom arrière à l'image.
	Applique un zoom avant à l'image.
	Permet de mettre à l'échelle la taille de l'image ; vous pouvez entrer la taille manuellement ou définir un taux de mise à l'échelle proportionnelle, verticale ou horizontale.
	Permet de faire pivoter l'image ; vous pouvez sélectionner l'angle de rotation dans la liste déroulante.
	Permet de retourner l'image verticalement ou horizontalement.
	Permet de régler la luminosité ou le contraste de l'image, ou d'inverser l'image.
	Affiche les propriétés de l'image.

Pour plus d'informations sur le programme de retouche d'images, reportez-vous à l'aide à l'écran.

# 7

## Utilisation de l'imprimante avec un Macintosh

Vous pouvez utiliser cette imprimante sur un système Macintosh doté d'une interface USB ou d'une carte réseau 10/100 Base-TX. Lorsque vous imprimez un fichier sur un Macintosh, vous pouvez utiliser le pilote CUPS en installant le fichier PPD.

**REMARQUE :** *Certaines imprimantes ne prennent pas en charge les interfaces réseau. Pour savoir si la vôtre les prend en charge, consultez ses spécifications dans son mode d'emploi.*

Ce chapitre contient les sections suivantes :

- **Installation du logiciel sur Macintosh**
- **Configuration de l'imprimante**
- **Impression**
- **Numérisation**

### Installation du logiciel sur Macintosh

Le CD-ROM fourni avec votre imprimante contient le fichier PPD vous permettant d'utiliser le pilote CUPS ou le pilote Apple LaserWriter (*disponible uniquement si vous utilisez une imprimante prenant en charge les pilotes PostScript*) pour imprimer à partir d'un Macintosh.

Il fournit également le pilote Twain pour la numérisation sur ordinateur Macintosh.

Vérifiez la configuration de votre système avant d'installer le logiciel d'impression :

Caractéristique	Configuration
Système d'exploitation	Mac OS 10.3.x, ou version supérieure
Mémoire vive (RAM)	128 Mo
Espace disque disponible	200 Mo

### Installer le pilote d'impression

- 1 Assurez-vous que l'imprimante est connectée à l'ordinateur. Mettez l'ordinateur et l'imprimante sous tension.
- 2 Insérez le CD-ROM fourni avec l'imprimante dans le lecteur de CD-ROM.
- 3 Double-cliquez sur l'icône **CD-ROM** qui apparaît sur le bureau du Macintosh.
- 4 Double-cliquez sur le dossier **Installer**.
- 5 Double-cliquez sur le dossier **Printer**.
- 6 Double-cliquez sur l'icône **Xerox MFP Installer\_OS X**.
- 7 Entrez le mot de passe et cliquez sur **OK**.
- 8 La fenêtre d'installation Xerox SPL Installer s'ouvre. Cliquez sur **Continue**, puis sur **Continue**.
- 9 Sélectionnez **Easy Install** et cliquez sur **Install**.
- 10 Une fois l'installation terminée, cliquez sur **Quit**.

### Désinstallation du pilote d'impression

Vous devez désinstaller le logiciel pour procéder à sa mise à niveau ou lorsque l'installation échoue.

- 1 Insérez le CD-ROM fourni avec l'imprimante dans le lecteur de CD-ROM.
- 2 Double-cliquez sur l'icône **CD-ROM** qui apparaît sur le bureau du Macintosh.
- 3 Double-cliquez sur le dossier **Installer**.
- 4 Double-cliquez sur le dossier **Printer**.
- 5 Double-cliquez sur l'icône **Xerox MFP Installer\_OS X**.
- 6 Saisissez le mot de passe et cliquez sur **OK**.
- 7 La fenêtre d'installation Xerox SPL Installer s'ouvre. Cliquez sur **Continue**, puis sur **Continue**.
- 8 Sélectionnez **Uninstall** et cliquez sur **Uninstall**.
- 9 Une fois la désinstallation terminée, cliquez sur **Quit**.

## Installer le pilote de numérisation

- 1 Assurez-vous que l'imprimante est connectée à l'ordinateur. Mettez l'ordinateur et l'imprimante sous tension.
- 2 Insérez le CD-ROM fourni avec l'imprimante dans le lecteur de CD-ROM.
- 3 Double-cliquez sur l'icône **CD-ROM** qui apparaît sur le bureau du Macintosh.
- 4 Double-cliquez sur le dossier **Installer**.
- 5 Double-cliquez sur le dossier **MAC\_Twain**.
- 6 Double-cliquez sur l'icône **Xerox ScanThru Installer**.
- 7 Entrez le mot de passe et cliquez sur **OK**.
- 8 Cliquez sur **Continue**.
- 9 Cliquez sur **Install**.
- 10 Une fois l'installation terminée, cliquez sur **Quit**.

## Désinstallation du pilote de numérisation

- 1 Insérez le CD-ROM fourni avec l'imprimante dans le lecteur de CD-ROM.
- 2 Double-cliquez sur l'icône **CD-ROM** qui apparaît sur le bureau du Macintosh.
- 3 Double-cliquez sur le dossier **Installer**.
- 4 Double-cliquez sur le dossier **MAC\_Twain**.
- 5 Double-cliquez sur l'icône **Xerox ScanThru Installer**.
- 6 Saisissez le mot de passe et cliquez sur **OK**.
- 7 Cliquez sur **Continue**.
- 8 Sélectionnez **Uninstall** dans le Type d'installation, puis cliquez sur **Uninstall**.
- 9 Une fois la désinstallation terminée, cliquez sur **Quit**.

## Configuration de l'imprimante

La configuration de votre imprimante dépend du câble que vous utilisez pour connecter l'imprimante à votre ordinateur : le câble réseau ou le câble USB.

### Avec une connexion réseau

**Remarque :** *Certaines imprimantes ne prennent pas en charge les interfaces réseau. Avant de connecter l'imprimante, vous pouvez vérifier si elle prend en charge les interfaces réseau en consultant ses spécifications dans son mode d'emploi.*

- 1 Suivez les instructions de la section « Installation du logiciel sur Macintosh », page 27 pour installer le fichier PPD et le fichier de filtre sur votre ordinateur.
- 2 Cliquez sur l'option **Print Setup Utility** dans le dossier **Utilities**.
- 3 Cliquez sur **Add** dans **Printer List**.
- 4 Cliquez sur l'onglet **IP Printing**.
- 5 Sélectionnez **Socket/HP Jet Direct** dans **Printer type**.  
**LORS DE L'IMPRESSION D'UN DOCUMENT CONTENANT PLUSIEURS PAGES, LES PERFORMANCES D'IMPRESSION PEUVENT ÊTRE AMÉLIORÉES EN CHOISSANT SOCKET COMME TYPE D'IMPRIMANTE.**
- 6 Saisissez l'adresse IP de l'imprimante dans le champ **Printer Address**.
- 7 Saisissez le nom de la file d'attente dans le champ **Queue Name**.  
Si vous n'arrivez pas à déterminer le nom de la file d'attente de votre serveur d'impression, commencez par essayer d'utiliser la file d'attente par défaut.
- 8 Sélectionnez **Xerox** dans le champ **Printer Model** et votre imprimante dans le champ **Model Name**.
- 9 Cliquez sur **Add**.
- 10 L'adresse IP de votre imprimante apparaît dans **Printer List**, où votre imprimante figure en tant qu'imprimante par défaut.

### Avec une connexion USB

- 1 Suivez les instructions de la section « Installation du logiciel sur Macintosh », page 27 pour installer le fichier PPD et le fichier de filtre sur votre ordinateur.
- 2 Cliquez sur l'option **Print Setup Utility** dans le dossier **Utilities**.
- 3 Cliquez sur **Add** dans **Printer List**.
- 4 Cliquez sur l'onglet **USB**.
- 5 Sélectionnez **Xerox** dans le champ **Printer Model** et votre imprimante dans le champ **Model Name**.
- 6 Cliquez sur **Add**.

Votre imprimante apparaît dans **Printer List** et est définie en tant qu'imprimante par défaut.



# Impression

## REMARQUES :

- La fenêtre Macintosh des propriétés d'imprimante présentée dans ce mode d'emploi peut différer de celle qui apparaît sur votre écran. Tout dépend de l'imprimante utilisée. Néanmoins, elle conserve une fonction similaire.
- *Vous pouvez vérifier le nom de l'imprimante sur le CD-ROM fourni.*

## Impression d'un document

Lorsque vous imprimez à partir d'un Macintosh, vous devez vérifier la configuration du logiciel d'impression dans chaque application utilisée. Pour imprimer à partir d'un Macintosh, procédez comme suit :

- 1 Ouvrez une application Macintosh, puis sélectionnez le fichier à imprimer.
- 2 Ouvrez le menu **File** et cliquez sur **Page Setup (Document Setup)** dans certaines applications).
- 3 Définissez le format, l'orientation et la mise à l'échelle, ainsi que les autres options disponibles, puis cliquez sur **OK**.

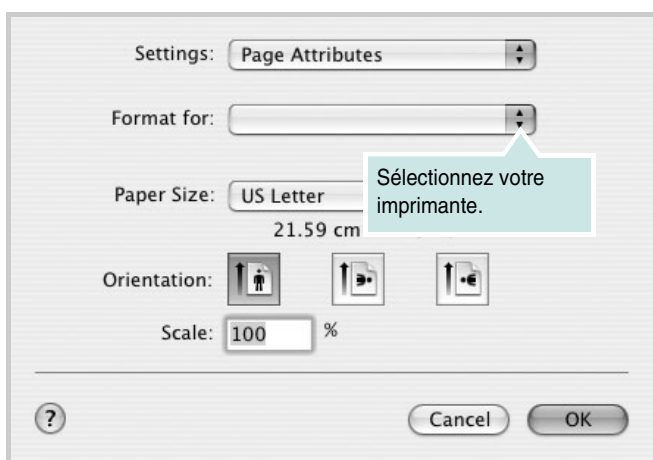

▲ Mac OS 10.3

- 4 Ouvrez le menu **File** et cliquez sur **Print**.
- 5 Sélectionnez le nombre de copies et indiquez les numéros des pages à imprimer.
- 6 Cliquez sur **Print** une fois le paramétrage terminé.

## Modification des paramètres d'impression

Lorsque vous imprimez, vous pouvez utiliser des options d'impression avancées.

Sélectionnez la commande **Print** du menu **File** dans l'application Macintosh. Le nom d'imprimante qui apparaît dans la fenêtre des propriétés de l'imprimante peut varier en fonction de l'imprimante utilisée. Le reste des éléments de la fenêtre des propriétés de l'imprimante est toujours identique.

## Paramètres de mise en page

Les options de l'onglet **Layout** permettent de déterminer l'aspect du document imprimé. Vous pouvez imprimer plusieurs pages par feuille.

Sélectionnez **Layout** dans la liste déroulante **Presets** pour accéder aux options suivantes. Pour plus d'informations, reportez-vous à « Impression de plusieurs pages sur une seule feuille », ci-après.

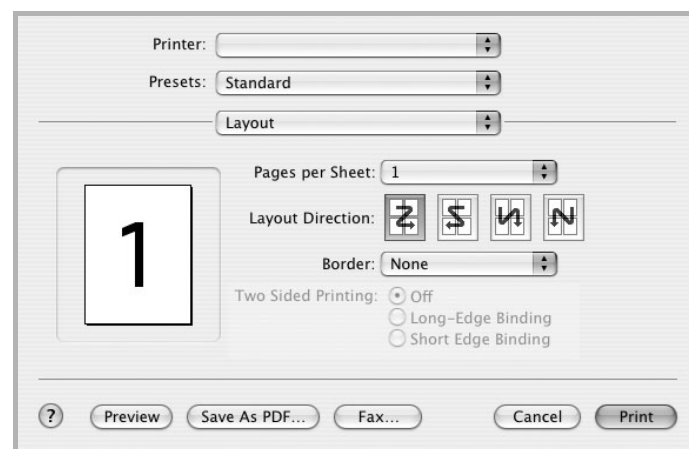

▲ Mac OS 10.3

## Paramétrage des options d'impression

Les options de l'onglet **Printer Features** permettent de sélectionner le type de papier et d'ajuster la qualité d'impression.

Sélectionnez **Printer Features** dans la liste déroulante **Presets** pour accéder aux options suivantes :



▲ Mac OS 10.3

## Paper Type

Assurez-vous que l'option **Paper Type** est réglée sur **Printer Default**. Si vous utilisez un support différent, sélectionnez le type correspondant.

## Resolution (Quality)

*Les options de résolution que vous pouvez sélectionner varient d'un modèle d'imprimante à un autre.* Vous pouvez sélectionner la résolution d'impression. Plus la valeur est élevée, plus les caractères et les graphiques imprimés sont nets. Toutefois, une résolution élevée peut augmenter le temps d'impression d'un document.

## Impression de plusieurs pages sur une seule feuille

Vous pouvez imprimer plus d'une page sur une seule feuille de papier. Cette option vous permet d'imprimer les brouillons en mode économique.

- 1 Sélectionnez la commande **Print** du menu **File** dans l'application Macintosh.
- 2 Sélectionnez **Layout**.

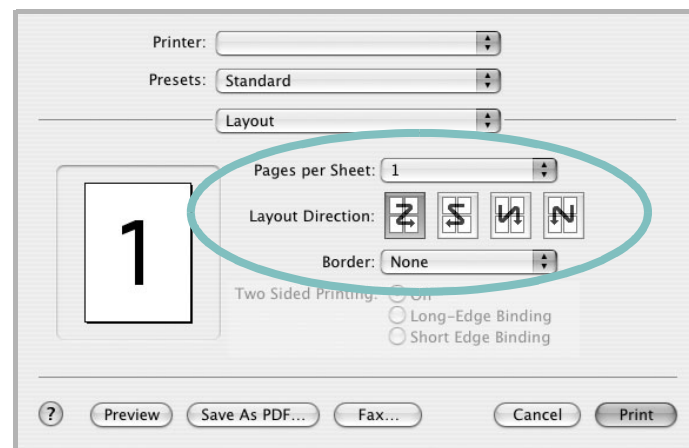

▲ Mac OS 10.3

- 3 Sélectionnez le nombre de pages que vous souhaitez imprimer par feuille dans la liste déroulante **Pages per Sheet**.
- 4 Sélectionnez l'ordre des pages à l'aide de l'option **Layout Direction**.  
Pour imprimer une bordure autour de chaque page sur la feuille, sélectionnez l'option souhaitée dans la liste déroulante **Border**.
- 5 Cliquez sur **Print**. L'imprimante imprime alors sur le recto de chaque feuille le nombre de pages sélectionné.

---

## Numérisation

Si vous souhaitez numériser des documents à l'aide d'autres logiciels, vous devez utiliser un logiciel compatible TWAIN, comme Adobe PhotoDeluxe ou Adobe Photoshop. La première fois que vous effectuez une numérisation sur votre appareil, sélectionnez-le en tant que source TWAIN dans l'application que vous utilisez.

Le processus de numérisation de base comprend plusieurs étapes :

- Placez la photographie ou la page sur la vitre d'exposition ou dans le chargeur automatique de documents.
- Ouvrez une application telle que PhotoDeluxe ou Photoshop.
- Ouvrez la fenêtre TWAIN et définissez les options de numérisation.
- Numérisez le document et enregistrez l'image numérisée.

---

**REMARQUE** : Vous devez suivre les instructions du programme afin d'obtenir une image. Reportez-vous au mode d'emploi de l'application.

---

# SECTION LOGICIEL

## INDEX

### A

- aide, utilisation 11
- annulation
  - numérisation 18
- autres propriétés, définition 10

### C

- configuration requise
  - Linux 19
  - Macintosh 27

### D

- définition
  - résolution
    - Macintosh 30
- désinstallation
  - pilote MFP
    - Linux 21
- désinstallation du logiciel
  - Macintosh 27
  - Windows 5
- document, impression
  - Macintosh 29
  - Windows 6

### E

- économie toner, définition 9

### F

- filigrane
  - création 14
  - impression 14
  - modification 14
  - suppression 14
- format de papier, définition
  - impression 24
- format du papier, définition 8

### I

- impression
  - à partir de Macintosh 29
  - à partir de Windows 6
  - adaptation à la page 13
  - document 6
  - échelle 13
  - filigrane 14
  - pages multiples
    - Macintosh 30
    - Windows 12
  - poster 13
  - résolution 24
  - sous Linux 24
  - surimpression 15
- impression avancée, utilisation 12
- installation
  - logiciel Linux 19
  - pilote d'impression
    - Windows 4
  - pilote d'imprimante
    - Macintosh 27

### L

- Linux
  - impression 24
  - numérisation 25
  - pilote, installation 20
  - propriétés de l'imprimante 23
- logiciel
  - configuration système requise
    - Macintosh 27
  - désinstallation
    - Macintosh 27
    - Windows 5
  - installation
    - Macintosh 27
    - Windows 4
- logiciel d'impression
  - désinstallation
    - Macintosh 27
    - Windows 5
  - installation
    - Windows 4

- logiciel d'impression
  - installation
    - sous Macintosh 27

### M

- Macintosh
  - configuration de l'imprimante 28
  - impression 29
  - numérisation 31
  - pilote
    - désinstallation 27
    - installation 27

### N

- numérisation
  - Linux 25
  - pilote WIA 18
  - TWAIN 17
- numérisation à partir de Macintosh 31

### O

- orientation de l'impression
  - Windows 7
- orientation, impression 24

### P

- pages multiples, impression
  - Macintosh 30
  - Windows 12
- paramétrage
  - contraste 9
  - économie toner 9
  - favoris 11
  - mode image 9
  - option TrueType 9
  - résolution
    - Windows 9
- paramètres favoris, utilisation 11
- pilote d'imprimante, installation
  - Linux 20

- pilote MFP, installation
  - Linux 20
- poster
  - impression 13
- propriétés d'impression, définition
  - Macintosh 29
- propriétés de l'imprimante
  - Linux 24
- propriétés de l'imprimante, définition
  - Windows 7
- propriétés de mise en page, définition
  - Macintosh 29
  - Windows 7
- propriétés du papier, définition 8
- propriétés graphiques, définition 9

## R

- résolution d'impression 24
- résolution de l'imprimante, définition
  - Macintosh 30
  - Windows 9

## S

- source d'alimentation papier, définition 24
- source du papier, définition
  - Windows 8
- surimpression
  - création 15
  - impression 15
  - suppression 15

## T

- TWAIN, numérisation 17
- type de papier, définition
  - impression 24
  - Macintosh 30
  - Windows 8

## W

- WIA, numérisation 18