

*Imprimantes  
laser réseau  
Xerox DocuPrint  
N3225 et N4025*

**Manuel utilisateur**

La protection du droit d'auteur attribuée s'applique à tout ce qui se rapporte à la forme et au fond des informations et du matériel protégeables par la loi du droit d'auteur et étant actuellement permis par les dispositions législatives ou la jurisprudence ou accordé ci-après, y compris sans limite aucune, le matériel provenant des programmes logiciels apparaissant sur les écrans tels que les styles, les modèles, les icônes, l'aspect des pages écrans, etc.

Imprimé aux Etats-Unis d'Amérique.

XEROX® ainsi que tous les noms et toutes les références de produits Xerox cités dans ce document sont des marques déposées de Xerox Corporation. Les marques déposées d'autres sociétés sont également reconnues. PCL est une marque déposée de Hewlett-Packard Company. MS, MS-DOS, Windows NT, Microsoft LAN Manager, Windows 95 et Windows 98 sont des marques déposées de Microsoft Corporation. Adobe® et PostScript® sont des marques déposées d'Adobe Systems Incorporated. TrueType est une marque déposée d'Apple Computer, Inc. OS/2 est une marque commerciale d'International Business Machines. Sun et Solaris sont des marques commerciales de Sun Corporation.

Cette imprimante comporte des émulations des langages de commande Hewlett-Packard PCL 5e et PCL 6 (reconnait les commandes HP PCL 5e et PCL 6) et interprète ces langages de façon comparable aux imprimantes LaserJet de Hewlett-Packard.

Ce produit comprend un composant de LZW faisant l'objet d'une licence déposée aux Etats-Unis sous le numéro 4.558.302.

Des modifications sont apportées régulièrement à ce document. Des mises à jour techniques seront incluses dans des éditions ultérieures.

Copyright ©2000, Xerox Corporation. Tous droits réservés.

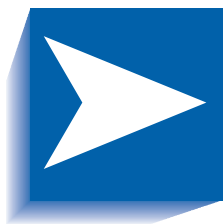

# Table des matières

	<b>Notes sur la sécurité .....</b>	<b>1</b>
	<i>Symboles Remarque, Attention et Avertissement.....</i>	<i>2</i>
	<i>Sécurité électrique.....</i>	<i>3</i>
	<i>Sécurité de maintenance.....</i>	<i>4</i>
	<i>Sécurité d'utilisation .....</i>	<i>5</i>
<b>Chapitre 1</b>	<b>Présentation de l'imprimante .....</b>	<b>1-1</b>
	<i>Introduction .....</i>	<i>1-3</i>
	<i>Caractéristiques de l'imprimante.....</i>	<i>1-4</i>
	<i>Gestion papier.....</i>	<i>1-4</i>
	<i>Commutation automatique des magasins.....</i>	<i>1-6</i>
	<i>Connectivité.....</i>	<i>1-7</i>
	<i>Langages de description de page .....</i>	<i>1-8</i>
	<i>Impression bord à bord .....</i>	<i>1-8</i>
	<i>Détection et changement automatique de langage .....</i>	<i>1-8</i>
	<i>Résolution .....</i>	<i>1-9</i>
	<i>Polices.....</i>	<i>1-9</i>
	<i>Enregistrement automatique des polices/macros .....</i>	<i>1-9</i>
	<i>Vitesse d'impression .....</i>	<i>1-10</i>

<i>Extension de mémoire</i> .....	1-10
<i>Disque dur en option</i> .....	1-11
<i>Impression sécurisée</i> .....	1-11
<i>Impression d'épreuves</i> .....	1-11
<i>Un envoi, un traitement RIP, plusieurs impressions</i> .....	1-12
<i>Mode Veille</i> .....	1-13
<i>Rapports générés par l'imprimante</i> .....	1-14
<i>Éléments de l'imprimante</i> .....	1-15
<i>Impression d'une feuille de configuration</i> .....	1-18
<i>Documentation de l'imprimante</i> .....	1-19
<i>Documentation imprimée</i> .....	1-19
<i>CD produit</i> .....	1-20
<i>CD du logiciel de gestion de l'imprimante</i> .....	1-20

## **Chapitre 2** *Mise en place de supports d'impression* ..... 2-1

<i>Choix de supports d'impression</i> .....	2-2
<i>Stockage du papier</i> .....	2-7
<i>Mise en place du papier</i> .....	2-8
<i>Magasins 1, 2 et 3 (s'ils sont installés)</i> .....	2-9
<i>Magasins 4 et 5 dans le module d'alimentation de 2 500 feuilles</i> .....	2-14
<i>Magasin d'alimentation manuelle de 50 feuilles</i> .....	2-17
<i>Magasin pour 100 enveloppes</i> .....	2-23
<i>Commutation automatique des magasins</i> .....	2-24
<i>Discordance de format/type de papier</i> .....	2-25
<i>Impression recto verso</i> .....	2-26

## **Chapitre 3** *Impression* ..... 3-1

<i>Introduction</i> .....	3-2
<i>Utilisation des gestionnaires d'imprimante</i> .....	3-3
<i>Installation des gestionnaires d'imprimante</i> .....	3-4
<i>Configuration des gestionnaires d'imprimante</i> .....	3-4
<i>Utilisation des fonctionnalités des gestionnaires</i> .....	3-5

<i>Utilisation du panneau de commande.....</i>	<i>3-9</i>
<i>    L'affichage .....</i>	<i>3-10</i>
<i>    Les voyants .....</i>	<i>3-11</i>
<i>    Les touches .....</i>	<i>3-12</i>
<i>    Options de menu .....</i>	<i>3-14</i>
<i>    Impression d'un travail protégé par mot de passe .....</i>	<i>3-28</i>
<i>    Suppression d'un travail protégé par mot de passe.....</i>	<i>3-29</i>
<i>    Générer un rapport d'imprimante .....</i>	<i>3-30</i>
<i>    Utilisation de la trieuse à 10 bacs .....</i>	<i>3-31</i>
<i>    Impression recto verso .....</i>	<i>3-32</i>
<i>Utilisation du module de finition .....</i>	<i>3-34</i>
<i>    Fonctionnalités .....</i>	<i>3-34</i>
<i>    Capacité des bacs .....</i>	<i>3-37</i>
<i>    Positions d'agrafage.....</i>	<i>3-38</i>
<i>    Conditions d'exception de réception du papier .....</i>	<i>3-43</i>
<b>Chapitre 4 Maintenance de l'imprimante .....</b>	<b>4-1</b>
<i>    Maintenance régulière de l'imprimante .....</i>	<i>4-2</i>
<i>        Nettoyage de l'imprimante.....</i>	<i>4-2</i>
<i>    Remplacement de la cartouche d'impression laser .....</i>	<i>4-3</i>
<i>        Configuration standard .....</i>	<i>4-4</i>
<i>        Configuration avec module recto verso.....</i>	<i>4-7</i>
<i>    Remplacement du kit de maintenance.....</i>	<i>4-10</i>
<i>    Mise en place d'agrafes dans le module de finition .....</i>	<i>4-11</i>
<b>Chapitre 5 Identification des incidents .....</b>	<b>5-1</b>
<i>    Avant de commencer l'identification des incidents .....</i>	<i>5-3</i>
<i>        Matériel .....</i>	<i>5-4</i>
<i>        Logiciel .....</i>	<i>5-4</i>
<i>        Magasins et panneaux .....</i>	<i>5-4</i>
<i>        Consommables .....</i>	<i>5-4</i>
<i>    Messages d'erreur .....</i>	<i>5-5</i>
<i>    Incidents papier.....</i>	<i>5-6</i>

<i>Causes des incidents papier</i> .....	5-6
<i>Elimination des incidents papier</i> .....	5-6
<i>Dégagement de la zone A (sans module recto verso)</i> .....	5-14
<i>Dégagement de la zone A (avec module recto verso)</i> .....	5-16
<i>Dégagement de la zone B</i> .....	5-18
<i>Dégagement de la zone C</i> .....	5-18
<i>Dégagement de la zone D</i> .....	5-19
<i>Dégagement de la zone E</i> .....	5-20
<i>Dégagement de la zone F</i> .....	5-20
<i>Dégagement de la zone G</i> .....	5-21
<i>Dégagement de la zone H</i> .....	5-21
<i>Dégagement du magasin 5</i> .....	5-22
<i>Dégagement du module recto verso</i> .....	5-24
<i>Résolution des problèmes d'impression</i> .....	5-26
<i>Résolution des problèmes de qualité d'impression</i> .....	5-30
<i>Autres sources d'assistance à l'identification des incidents</i> ..	5-38

**Annexe A** *Caractéristiques de l'imprimante* ..... **A-1**

**Annexe B** *Informations et certifications* ..... **B-1**

<i>Avertissements FCC... Etats-Unis</i> .....	B-2
<i>Hautes fréquences</i> .....	B-2
<i>Certifications... Canadiennes</i> .....	B-5
<i>60 HZ, 115V</i> .....	B-5
<i>Marchés européens</i> .....	B-6
<i>EN55022</i> .....	B-7
<i>Approbation relative à la sécurité basse tension supplémentaire</i> .....	B-8



## *Notes sur la sécurité*

L'imprimante et les consommables recommandés ont été conçus et testés pour répondre à des normes strictes de sécurité. Pour utiliser l'imprimante en toute sécurité, suivez les conseils suivants.

# Symboles Remarque, Attention et Avertissement

---

Tout au long de ce Manuel utilisateur et des autres manuels de l'imprimante, plusieurs symboles sont employés pour mettre en évidence des informations utiles, importantes et critiques. Ils sont présentés ci-après :



*Ce symbole désigne des informations particulièrement utiles concernant l'imprimante.*



*Ce symbole désigne une mise en garde relative à l'exécution d'une intervention pouvant endommager l'imprimante ou réduire les performances.*



*Ce symbole correspond à un avertissement relatif à l'exécution d'une intervention créant un risque de blessure.*

---

Lorsque ces symboles apparaissent au sein d'une procédure, ils sont plus petits mais d'une importance équivalente.



# Sécurité électrique

---

- Utilisez le cordon d'alimentation fourni avec l'imprimante.
- Pour éviter que des personnes ne trébuchent sur le cordon d'alimentation, ne faites jamais courir ce dernier dans un passage.
- Ne placez pas d'objets sur le cordon d'alimentation.
- Ne désactivez jamais les dispositifs de protection électrique ou mécanique.
- Évitez d'obstruer ou de couvrir les fentes et ouvertures de l'imprimante. Privée d'une ventilation adéquate, l'imprimante peut surchauffer.



***N'introduisez pas d'objets dans les fentes et ouvertures de l'imprimante. L'établissement d'un contact avec un point sous tension ou la création d'un court-circuit sur une pièce peut créer des risques d'incendie ou d'électrocution.***

---

- Si vous notez des bruits ou odeurs inhabituels, mettez immédiatement l'imprimante hors tension et débranchez le cordon d'alimentation de la prise électrique. Appelez le fabricant ou votre revendeur pour corriger le problème.
- Si vous notez que le cordon d'alimentation est endommagé ou que l'imprimante a été accidentellement endommagée, mettez immédiatement l'imprimante hors tension, débranchez le cordon alimentation et appelez le fabricant ou votre revendeur.

## Sécurité de maintenance

---

- Limitez-vous toujours aux interventions de maintenance décrites dans la documentation fournie avec l'imprimante.
- N'utilisez pas de produits de nettoyage aérosol. L'emploi de fournitures non approuvées peut réduire les performances et créer des risques potentiels.
- Pour éviter l'accumulation de poussière sur l'imprimante, utilisez un chiffon légèrement humide pour l'enlever.
- N'utilisez que les fournitures et produits de nettoyage indiqués dans ce manuel. Ne placez pas ces produits à la portée des enfants.
- Ne retirez pas les panneaux ou protections fixés par des vis, sauf lors de l'installation d'équipements en option. Vous ne trouverez derrière ces panneaux aucune pièce dont vous pouvez assurer la maintenance vous-même.
- Suivez les procédures de maintenance présentées au chapitre 4.

## Sécurité d'utilisation

---

Les équipements et consommables Xerox répondent à des normes strictes de sécurité. Après examen et certification, ils se sont révélés conformes aux normes de sécurité en vigueur dans des conditions normales d'utilisation.

Pour utiliser l'imprimante en toute sécurité, suivez à la lettre les conseils ci-dessous :

- Utilisez toujours les pièces et consommables spécifiquement conçus pour votre imprimante. L'utilisation de pièces non conformes pourrait réduire les niveaux de performances et créer un danger potentiel.
- Observez toujours les avertissements et instructions inscrits sur l'imprimante ou l'accompagnant.
- Placez l'imprimante dans une zone à l'abri de la poussière, à une température comprise entre 5 à 35°C, et à une humidité relative comprise entre 15 % et 85 %.
- Choisissez pour l'imprimante un emplacement offrant suffisamment d'espace pour l'utilisation et la maintenance.
- Placez l'imprimante dans un endroit offrant suffisamment d'espace pour garantir une bonne ventilation et l'exécution sans problèmes des opérations de maintenance. L'espace recommandé est de 25 cm derrière l'imprimante, 25 cm de chaque côté, 61 cm à l'avant et 75 cm au-dessus.
- N'exposez pas l'imprimante à des changements extrêmes de température et/ou d'humidité.

- N'installez pas l'imprimante près d'une source de chaleur ou en plein soleil.
- Ne placez pas l'imprimante devant la sortie d'air froid d'un système de climatisation.
- Placez toujours l'imprimante sur un support à niveau, suffisamment solide pour supporter le poids de l'appareil. Le poids de l'imprimante sans éléments d'emballage est de 45-48 kg.
- Lors de tout déplacement de l'imprimante, vérifiez toujours que le chariot de la cartouche d'impression se trouve en position repos. Pour cela, mettez toujours l'imprimante hors tension avant l'ordinateur.
- Veillez à ne pas laisser tomber l'imprimante.
- Si possible, remettez l'imprimante dans son carton d'origine lors de tout transport ou de toute expédition. Veillez à retirer la cartouche d'encre avant d'emballer l'imprimante.
- L'emploi fréquent de l'interrupteur n'est pas recommandé.
- Ne mettez pas l'imprimante hors tension pendant une impression.
- Ne déplacez pas l'imprimante pendant une impression.



# 1

## Présentation de l'imprimante

<i>Introduction</i> .....	1-3
<i>Caractéristiques de l'imprimante</i> .....	1-4
<i>Gestion papier</i> .....	1-4
<i>Commutation automatique des magasins</i> .....	1-6
<i>Connectivité</i> .....	1-7
<i>Langages de description de page</i> .....	1-8
<i>Impression bord à bord</i> .....	1-8
<i>Détection et changement automatique de langage</i> .....	1-8
<i>Résolution</i> .....	1-9
<i>Polices</i> .....	1-9
<i>Enregistrement automatique des polices/macros</i> .....	1-9
<i>Vitesse d'impression</i> .....	1-10
<i>Extension de mémoire</i> .....	1-10
<i>Disque dur en option</i> .....	1-11
<i>Impression sécurisée</i> .....	1-11
<i>Impression d'épreuves</i> .....	1-11
<i>Un envoi, un traitement RIP, plusieurs impressions</i> .....	1-12

<i>Mode Veille</i> .....	1-13
<i>Rapports générés par l'imprimante</i> .....	1-14
<i>Éléments de l'imprimante</i> .....	1-15
<i>Impression d'une feuille de configuration</i> .....	1-18
<i>Documentation de l'imprimante</i> .....	1-19
<i>Documentation imprimée</i> .....	1-19
<i>CD produit</i> .....	1-20
<i>CD du logiciel de gestion de l'imprimante</i> .....	1-20

# Introduction

---

Dans ce chapitre, vous pourrez vous familiariser avec les fonctionnalités de l'imprimante et apprendre à localiser des parties spécifiques de l'appareil.

Avant d'utiliser l'imprimante, veillez à effectuer toutes les opérations décrites dans le *Guide d'installation rapide* fourni avec votre imprimante, et à brancher les câbles nécessaires.

Une ou plusieurs fonctionnalités optionnelles peuvent avoir été installées sur votre imprimante. Vérifiez d'abord la présence des options prévues avant de continuer. Si des fonctionnalités décrites dans cette section ne sont pas fournies avec l'équipement, vous pouvez facilement les ajouter vous-même. Pour plus d'informations, reportez-vous au *Guide des fournitures/options* fourni avec l'imprimante.

Il y a deux configurations distinctes de l'imprimante :

- La version de table.
- La version console (posée sur le module d'alimentation en option de 2 500 feuilles).

Des exemplaires de chaque version sont représentés plus loin dans ce chapitre, mais dans l'ensemble de ce manuel, les figures présentent l'une ou l'autre version selon la fonction ou la procédure décrite.

# Caractéristiques de l'imprimante

L'imprimante possède de nombreuses fonctionnalités spéciales permettant d'obtenir les résultats souhaités pour chaque travail d'impression. Les fonctionnalités disponibles diffèrent légèrement en fonction des options employées et de la mémoire installée dans l'imprimante. Cette section vous aidera à vous familiariser avec les fonctionnalités et les possibilités de l'imprimante.

## Gestion papier

L'imprimante dispose de plusieurs options d'approvisionnement et de réception de papier décrites ci-dessous. Pour consulter la liste des types et des formats pris en charge, reportez-vous aux sections "*Formats et capacités de support acceptables pour les magasins d'entrée*" (page 2-4) et "*Formats et capacités de support acceptables pour les bacs de réception*" (page 2-6).

### Sources d'entrée standard

L'imprimante dispose de trois sources d'entrée standard.

- Magasin 1 (500 feuilles)
- Magasin 2 (500 feuilles)
- Magasin d'alimentation manuelle (50 feuilles)

### Options d'entrée

Deux options sont disponibles :

- Le **module d'alimentation de 2 500 feuilles** est constitué d'un magasin de 500 feuilles et de deux magasins de 1 000 feuilles portant ainsi la capacité totale à 3 500 feuilles.
- Le **magasin pour 100 enveloppes** contient ce nombre d'enveloppes. Il remplace le magasin d'alimentation manuelle de 50 feuilles.



## Réception standard

L'imprimante dispose de deux destinations de réception standard.

- Le **bac face dessus 200 feuilles** peut contenir jusqu'à 200 feuilles de papier A4 ou Letter.
- Le **bac face dessous 500 feuilles** peut contenir jusqu'à 500 feuilles de papier et décaler les travaux d'impression.

## Options de réception

Deux destinations de réception supplémentaires sont disponibles.

- La **trieuse à 10 bacs** est placée en haut du bac de réception face dessous. Les documents peuvent être dirigés vers n'importe lequel des 10 bacs. Chaque bac a une capacité de 100 feuilles de 75 g. Il existe deux modes de trieuse :
  - **Mode boîte aux lettres** : Chaque bac boîte aux lettres est adressable individuellement grâce à la fonctionnalité de destination de travail disponible dans le gestionnaire d'imprimante.
  - **Mode de destination de tri** : La trieuse fonctionne comme le dispositif de tri d'un photocopieur, permettant ainsi la production de plusieurs exemplaires. Lorsque plusieurs jeux –à hauteur de 10– sont demandés, le premier jeu est envoyé dans le bac 1, le deuxième dans le bac 2, et ainsi de suite.

Si plus de 10 jeux sont sélectionnés, la totalité du travail est envoyée au bac face dessous.

- **Le module de finition 2 000 feuilles** peut être installé uniquement sur les versions console de l'imprimante (c'est-à-dire les versions dotées du module d'alimentation 2 500 feuilles). Il possède trois bacs de réception pour une capacité totale de 2 000 feuilles non agrafées, 667 feuilles non agrafées par bac. Les trois bacs permettent l'agrafage. La sortie agrafée est livrée face dessous.

L'agrafeuse peutagrafer des jeux de 50 feuilles maximum. Elle dispose de trois positions d'agrafage.

La cartouche agrafe remplaçable par le client contient 5 000 agrafes.

### Impression recto verso

L'imprimante peut imprimer des documents sur les deux côtés d'une feuille de papier si vous avez installé le module recto verso en option.

Reportez-vous au *Guide des fournitures/option* pour obtenir plus d'informations sur la commande d'options d'approvisionnement et de réception de l'imprimante.

### Commutation automatique des magasins

L'imprimante permet de définir une commutation automatique des magasins pour les travaux. Lorsqu'il n'y a plus de papier dans un magasin, l'imprimante prend automatiquement le papier dans un autre magasin (à condition qu'un papier de même type et de même format soit chargé dans cet autre magasin). La fréquence de mise en place du papier s'en trouve ainsi réduite. Vous pouvez aussi installer le module d'alimentation en option de 2 500 feuilles (comportant un magasin de 500 feuilles et deux magasins de 1 000) afin d'augmenter les capacités d'impression.

## Connectivité

L'imprimante comprend les interfaces standard suivantes pour se connecter à un ordinateur hôte ou à un réseau :

- Interface parallèle IEEE 1284
- Bus série universel (USB)
- Ethernet 10/100Base-T

Interfaces en option :

- Ethernet 10Base2
- Token Ring
- RS232 Série

L'installation de l'une ou l'autre des interfaces réseau en option désactive l'interface Ethernet 10/100Base-T intégrée. Le retrait de l'une ou l'autre des interfaces réseau en option réactive l'interface Ethernet 10/100Base-T intégrée.

Pour obtenir plus d'informations sur les environnements réseau et les protocoles pris en charge, reportez-vous au *Guide d'information technique* du CD produit.

## Langages de description de page

L'imprimante comprend les langages de description de pages (PDL) suivants :

- Une émulation de HP PCL 5e
- Une émulation de HP PCL 6
- Une émulation de HP PJJL
- Adobe PostScript 3

## Impression bord à bord

Vous pouvez imprimer des travaux d'émulation PostScript et PCL jusqu'au bord du papier. Il subsiste toutefois une marge de 4 mm sur tous les bords de la feuille, et sous tous les formats papier, où la qualité d'impression ne peut être garantie.

L'impression bord à bord peut être sélectionnée sur le panneau de commandes pour les travaux PCL ou par le biais des gestionnaires d'impression pour les travaux PCL et Postscript. Notez que cette fonction décale les travaux PCL vers le haut de la page et son bord gauche.

## Détection et changement automatique de langage

L'imprimante peut traiter des travaux PCL et PostScript. Lorsque l'option de détection de langage est activée, l'imprimante échantillonne le flux de données entrant pour déterminer le langage que le travail d'impression nécessite. L'imprimante active alors l'interpréteur convenant à ce travail.

La détection de langage peut être réglée individuellement pour chaque port, ou protocole dans un port, dans les menus Parallèle, Série, USB, Ethernet, Token Ring et Novell en choisissant le choix PDL approprié comme valeur par défaut.

Lorsque l'option de détection de langage est activée, l'imprimante examine chaque travail d'impression et commute le langage d'émulation approprié.

## Résolution

L'imprimante prend en charge les résolutions suivantes :

- 600 x 600 points par pouce (ppp)
- Qualité 1200 x 1200 ppp
- 300 x 300 ppp (PCL 5e seulement)

L'imprimante est conçue pour imprimer avec une résolution de 600 x 600 ppp (points par pouce). Vous pouvez également imprimer des travaux en mode brouillon dans lequel l'imprimante réduit automatiquement la quantité d'encre de deux tiers (et imprime les feuilles avec une qualité brouillon). Le mode Brouillon peut être sélectionné pour chaque travail par les gestionnaires d'imprimante.

## Polices

Les émulations PCL utilisent des polices TrueType, Intellifont et en mode point. 35 polices Intellifont et 10 polices TrueType résident dans l'imprimante. D'autres polices peuvent être téléchargées dans la mémoire vive du système, dans la mémoire flash ou sur le disque dur en option.

PostScript 3 comprend 136 polices, dont 39 résident dans l'imprimante. D'autres polices sont disponibles sur le CD produit et peuvent être téléchargées dans la mémoire du système, dans la mémoire flash ou sur le disque dur en option.

## Enregistrement automatique des polices/macros

Lorsque vous imprimez des travaux PostScript et PCL, l'imprimante enregistre automatiquement les polices, les macros téléchargées et la totalité de l'environnement PostScript lorsqu'il change les langages de description d'imprimante. Cela vous évite de devoir télécharger des polices, des macros et des en-têtes chaque fois que le programme passe de PostScript à PCL et vice versa.

## Vitesse d'impression

La vitesse d'impression dépend du modèle/configuration de l'imprimante et de la complexité des travaux d'impression. La vitesse d'impression nominale maximale est de 32 ppm ou 40 ppm.

## Extension de mémoire

En version standard, l'imprimante de base comprend 12 Mo de mémoire flash et 32 Mo de mémoire DRAM. Trois emplacements en option prennent chacun en charge des cartouches DRAM DIMM de 16, 32 ou 64 Mo ou des cartouches Flash ROM DIMM de 8 Mo.

La capacité mémoire DRAM maximale, intégrée et sur cartouches DIMM est de 192 Mo. Toute capacité mémoire supplémentaire dépassant cette limite n'est pas prise en compte.

Une mémoire supplémentaire fournit les fonctions améliorées suivantes sur l'imprimante :

- Cache de polices supplémentaire
- Espace de téléchargement supplémentaire pour les polices, les macros et les images
- Traitement et sortie plus rapide des pages complexes, imprimées recto verso et avec un grand format papier (A3/Ledger)
- VM PostScript accru
- Jeux d'assemblage sans disque dur

Vous pouvez essentiellement accroître le nombre de polices résidentes de l'imprimante ou créer des macros résidentes en installant des cartouches Flash DIMM et en téléchargeant des ressources de façon permanente dans cette mémoire.

L'installation des cartouches mémoire Flash DIMM s'effectue de la même manière que pour les cartouches mémoire DRAM DIMM et dans les mêmes emplacements. Reportez-vous aux instructions fournies avec les cartouches DIMM ou à l'annexe C du *Manuel de l'administrateur système* du CD.

## Disque dur en option

Un disque dur est également disponible en option ; il est utilisé pour stocker les polices, les formats et les macros et permettre la fonction impression sécurisée et impression d'épreuves ainsi que l'assemblage automatique de jeux multiples de documents. Reportez-vous au chapitre 3 du *Manuel de l'administrateur système* pour plus d'informations sur l'utilisation du disque dur pour télécharger des polices et des macros.

## Impression sécurisée

L'imprimante permet aux utilisateurs de définir et de contrôler des "travaux sécurisés". Lorsqu'un travail sécurisé est envoyé à l'imprimante, l'impression est différée jusqu'à ce que le mot de passe associé à ce travail soit entré sur le panneau de commande de l'imprimante. Les travaux sécurisés sont définis et activés par l'intermédiaire de gestionnaires d'imprimante ou par l'intermédiaire d'une séquence de commandes PJJ. Reportez-vous au chapitre 3 du *Manuel de l'administrateur système*. Cette fonction nécessite l'option Disque dur.

## Impression d'épreuves

L'imprimante permet de visualiser et de relire les épreuves du premier jeu d'un travail à copies multiples avant d'imprimer les jeux suivants. Cela est qualifié "d'impression d'épreuves". Lorsque vous envoyez un travail d'impression d'épreuves à l'imprimante, seul le premier jeu est imprimé immédiatement. Vous pouvez alors réviser ce premier jeu imprimé. Selon le résultat de ce contrôle, vous pouvez continuer l'impression des autres jeux ou supprimer le travail en entrant dans le menu Mot de passe sur le panneau de commande de l'imprimante. Les travaux sécurisés sont définis et activés par l'intermédiaire de gestionnaires d'imprimante ou par l'intermédiaire d'une séquence de commandes PJJ. Reportez-vous au chapitre 3 du *Manuel de l'administrateur système*. Cette fonction nécessite l'option Disque dur.

## Un envoi, un traitement RIP, plusieurs impressions

Le gestionnaire d'imprimante envoie des données à l'imprimante une seule fois, quel que soit le nombre de copies spécifié. Cela permet d'économiser les ressources précieuses du réseau et permet aux utilisateurs de reprendre rapidement leur travail dans leurs applications.

Une fois que les données ont atteint l'imprimante, celle-ci analyse le travail pour déterminer la quantité de mémoire requise par les données tramées. S'il y a assez de mémoire, elle effectue un traitement d'image tramée (RIP) une seule fois et stocke les pages tramées en mémoire pour l'impression de chaque copie successive.

Le tramage est la partie du processus d'impression utilisant le plus de ressources. Sur de nombreuses imprimantes laser pour petits groupes de travail, le traitement du tramage est répété pour chaque copie successive. L'intelligence de l'imprimante lui permettant de déterminer que des travaux particuliers ne doivent être tramés qu'une seule fois améliore la vitesse de production de copies multiples. Cela améliore les performances des travaux.

Les fonctionnalités "Un envoi, un traitement RIP, plusieurs impressions" sont exécutées automatiquement par l'imprimante.



## Mode Veille

Après 60 minutes d'inactivité, l'imprimante met automatiquement hors tension ses éléments internes (mode Veille) pour réduire sa consommation d'énergie. L'imprimante remet automatiquement ces éléments sous tension dès la réception d'un travail d'impression.

A l'aide du système de menus du panneau de commande de l'imprimante, vous pouvez mettre l'imprimante en mode Veille après avoir choisi 15, 30, 60, 90, 120 ou 180 minutes d'inactivité. La valeur par défaut correspond à 60 minutes. Vous pouvez également désactiver complètement le mode Veille.

## Rapports générés par l'imprimante

Vous pouvez imprimer les rapports suivants à partir du menu Impression.

- La feuille de configuration comprend le nom de l'imprimante, le niveau de révision du logiciel, les valeurs des paramètres de communication, les options installées, la valeur actuelle de l'option installée dans le système de menus du panneau de commandes et les compteurs totalisateurs.
- La page démo fournit un échantillon des possibilités de l'imprimante et répertorie ses fonctions clés.
- La liste des polices PCL affiche les polices PCL actuellement disponibles. Cette liste comprend les polices résidentes, les polices stockées sur le disque dur ou dans la mémoire flash, et les polices permanentes téléchargées dans la mémoire du système.
- La liste des polices PS présente les polices PostScript actuellement disponibles. Cette liste inclut les polices résidentes, les polices stockées sur le disque dur ou téléchargées dans la mémoire du système.
- L'option Structure menus imprime une page illustrant la structure de l'arborescence des menus du panneau de commandes.
- L'Impression test est destinée aux techniciens de maintenance en cas d'éventuels problèmes avec l'imprimante.
- Le répertoire du disque présente les statistiques et le répertoire du système de fichiers sur le disque, y compris les polices, formats et macros.
- Le répertoire flash imprime une copie du répertoire de la mémoire flash.
- L'historique de fautes (option Histor. Fautes) répertorie les cent dernières fautes s'étant produites dans l'imprimante.

Reportez-vous au *Chapitre 3: Impression* du présent *Manuel utilisateur* et au chapitre 1 du *Manuel de l'administrateur système* pour obtenir plus d'informations sur le menu Impression.

# Éléments de l'imprimante

Les éléments principaux de l'imprimante sont indiqués aux Figures 1.1 à 1.4.

Figure 1.1 Éléments de l'imprimante de base

## Vue avant

- 1 Bac de réception face dessus
- 2 Porte A
- 3 Magasin d'alimentation manuelle de 50 feuilles
- 4 Porte B
- 5 Bac de réception face dessous
- 6 Interrupteur
- 7 Panneau de commande
- 8 Panneau avant
- 9 Magasin papier 1
- 10 Magasin papier 2

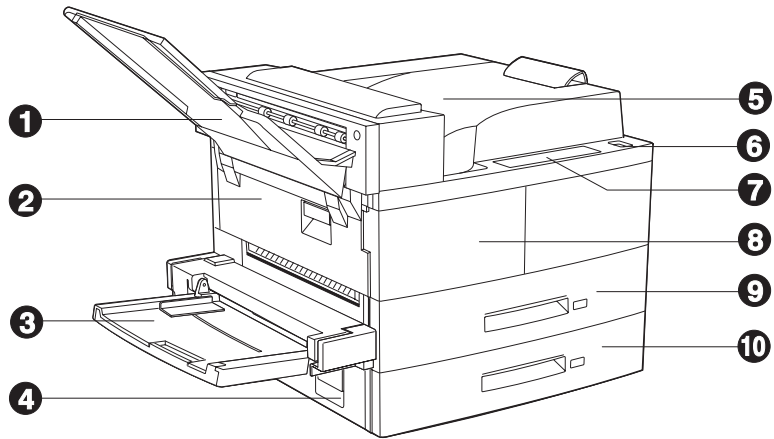

## Vue arrière

- 1 Prise du cordon d'alimentation
- 2 Poignées
- 3 Carte contrôleur avec ports d'interface hôte/réseau
- 4 Connecteurs pour module d'alimentation 2 500 feuilles, trieuse à 10 bacs, module de finition et module recto verso en option

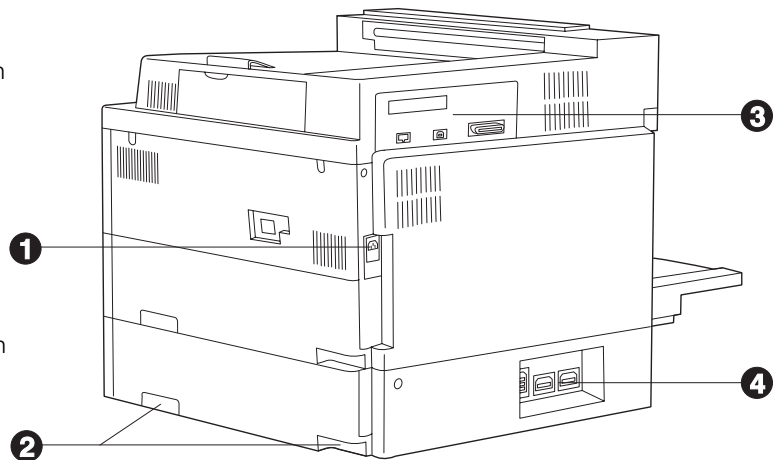

Figure 1.2 Version console avec options

**Vue avant**

- 1 Trieuse à 10 bacs
- 2 Bac de réception face dessus
- 3 Module recto verso
- 4 Magasin de 100 enveloppes
- 5 Module d'alimentation 2 500 feuilles (avec magasins papier 3, 4 et 5)

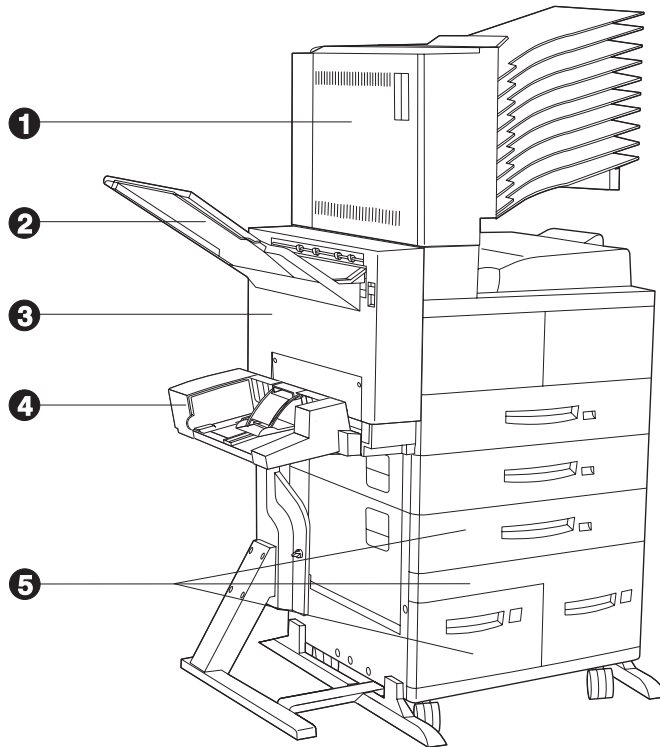

Figure 1.3 Éléments remplaçables par le client

Vue avant, panneaux ouverts

- 1 Four
- 2 Cartouche d'impression laser
- 3 Rouleau chauffant (BTR)
- 4 Rouleaux de départ

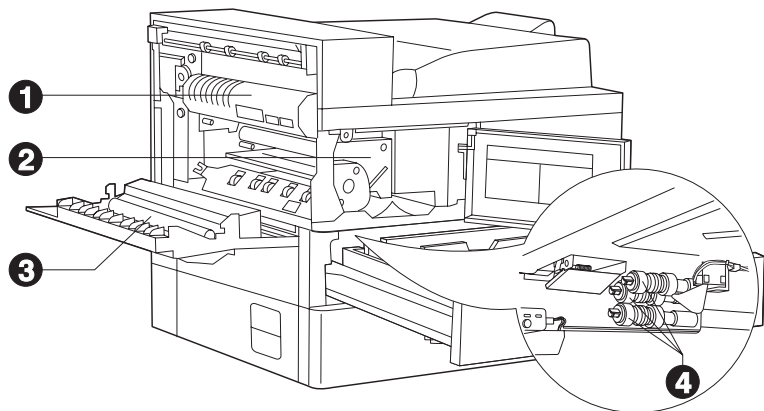

Figure 1.4 Éléments du module de finition

**Vue avant**

- 1 Capot du transport
- 2 Transport papier
- 3 Porte d'accès aux agrafes
- 4 Bouton Vider
- 5 Bac de réception 1
- 6 Bac de réception 2
- 7 Bac de réception 3



**Vue de dessus**

- 1 Zone E
- 2 Zone F
- 3 Porte G
- 4 Zone H





## Impression d'une feuille de configuration

---

Une façon très pratique de tester les opérations de base de l'imprimante tout en déterminant la configuration de votre imprimante consiste à imprimer une feuille de configuration.



Pour imprimer une feuille de configuration, effectuez les opérations suivantes à partir du panneau de commandes de l'imprimante :

1. Appuyez sur **Menu préc.**  ou **Menu suiv.**  jusqu'à l'affichage de :



Menus  
Menu Impression

sur l'écran d'affichage.

2. Appuyez sur **Options préc.**  ou **Options suiv.**  jusqu'à l'affichage de :

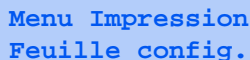

Menu Impression  
Feuille config.

sur l'écran d'affichage.

3. Appuyez sur **Entrée** . La feuille de configuration est imprimée.

# Documentation de l'imprimante

---

La documentation de l'imprimante est disponible à plusieurs endroits. Cette section vous permettra de la découvrir.

## Documentation imprimée

Vous êtes en possession des documents suivants :

1. Un *Guide d'installation rapide*, qui indique comment installer l'imprimante et la mettre en service.
2. Le présent *Manuel utilisateur* qui fournit les informations de base nécessaires pour utiliser l'imprimante. Vous trouverez des informations plus détaillées dans le *Manuel de l'administrateur système* sur le CD produit.
3. Un *Guide d'installation rapide au réseau*, qui indique de manière succincte comment connecter l'imprimante en réseau dans votre propre environnement. Le *Guide d'information technique* du CD produit fournit des informations plus détaillées sur le réseau et l'environnement.

## CD produit

Ce CD contient les documents suivants :

- Le *Manuel utilisateur*
- Le *Manuel de l'administrateur système*

Le *Manuel de l'administrateur système* est également extrêmement fourni en informations plus détaillées sur le fonctionnement de l'imprimante.

Les documents du CD se présentent sous la forme de fichiers PDF dont les liens hypertexte permettent d'accéder facilement à d'autres rubriques. Ces documents permettent en outre de n'imprimer que la ou les pages désirées, et non pas la totalité d'un chapitre ou d'un manuel. Si vous ne disposez pas d'un programme de lecture de document PDF, ce CD vous permet d'en installer un.



*Des gestionnaires d'imprimante sont également contenus dans ce CD. La documentation de ces gestionnaires revêt pour l'essentiel la forme de fichiers d'aide fournis avec les gestionnaires.*

---

## CD du logiciel de gestion de l'imprimante

Des manuels utilisateur sont fournis avec chacun des principaux utilitaires de gestion de l'imprimante. Consultez la brochure comprise avec le CD pour obtenir plus d'informations.



*Ces CD contenant des informations précieuses, rangez-les en lieu sûr.*

---





## 2

# Mise en place de supports d'impression

<i>Choix de supports d'impression</i> .....	2-2
<i>Stockage du papier</i> .....	2-7
<i>Mise en place du papier</i> .....	2-8
<i>Magasins 1, 2 et 3 (s'ils sont installés)</i> .....	2-9
<i>Magasins 4 et 5 dans le module d'alimentation de 2 500 feuilles</i> .....	2-14
<i>Magasin d'alimentation manuelle de 50 feuilles</i> .....	2-17
<i>Magasin pour 100 enveloppes</i> .....	2-23
<i>Commutation automatique des magasins</i> .....	2-24
<i>Discordance de format/type de papier</i> .....	2-25
<i>Impression recto verso</i> .....	2-26

## Choix de supports d'impression

---

Le présent chapitre doit vous guider dans le choix du papier pour l'imprimante et vous montrer comment mettre correctement en place le papier dans les différents magasins d'entrée.

Le Tableau 2.1 à la page 2-4 indique le format papier, les enveloppes et autres supports d'impression utilisables avec tous les magasins d'entrée.

Le Tableau 2.2 à la page 2-6 indique les capacités des bacs de réception de l'imprimante.

L'imprimante accepte les grammages de papier suivants :

- 64 -200 g/m<sup>2</sup> via les magasins papier
- 64 -165 g/m<sup>2</sup> via le magasin d'alimentation manuelle de 50 feuilles
- 64 -105 g/m<sup>2</sup> via le module recto verso
- Le module d'alimentation de 2 500 feuilles en option prend en charge un grammage de 64-105 g/m<sup>2</sup>



*Si vous utilisez des formats autres que ceux énumérés dans le Tableau 2.1 ou des supports non recommandés pour des imprimantes laser, cela peut provoquer des incidents papier et des problèmes de qualité d'impression.*

---

Les supports d'impression suivants ne peuvent pas être employés avec l'imprimante : leur utilisation provoquera de fréquents incidents de bourrages papier ainsi que d'autres problèmes.

- Papier excessivement fin ou épais
- Papier à texture lourde
- Papier qui a déjà été imprimé (le papier à en-tête pré-imprimé est permis)
- Papier froissé, déchiré ou plié
- Papier humide ou mouillé
- Papier plissé
- Papier chargé d'électricité statique
- Papier collant
- Papier doté d'un revêtement spécial
- Papier ne pouvant pas résister à une température de 150 °C
- Papier thermique
- Papier carbone
- Transparents universels
- Papier avec des trombones, agrafes, rubans adhésifs, etc.
- Feuilles d'étiquettes dont le support est exposé.

Tableau 2.1 Formats et capacités de support acceptables pour les magasins d'entrée

Format du support d'impression <sup>1</sup>	Magasin 1	Magasin 2 Magasin 3	Magasin 4 Magasin 5	Magasin d'alimentation manuelle de 50 feuilles	Magasin pour 100 enveloppes
<b>A3</b> 297x420 mm SEF <sup>2</sup>	•	•		•	
<b>A4</b> 210x297 mm LEF <sup>2</sup>	•	•	•	•	
<b>A5</b> 148x210 mm LEF	•			•	
<b>A6</b> 105x148 mm SEF				•	
<b>Statement</b> 5,5x8,5 po. LEF	•			•	
<b>B5-JIS</b> 182x257mm LEF	•			•	
<b>B4-JIS</b> 257x364mm SEF	•	•		•	
<b>Executive</b> 7,25x10,5 po. LEF	•	•	•	•	
<b>Letter</b> 8,5x11 po. LEF	•	•	•	•	
<b>Folio</b> 8,5x13 po. SEF	•	•		•	
<b>Legal</b> 8,5x14 po. SEF	•	•		•	
<b>Ledger</b> 11x17 po. SEF	•	•		•	
<b>Capacité</b>	500	Magasin 500	Magasin 1 000	50	100

<sup>1</sup> Pour connaître les formats de support acceptables dans le module recto verso, reportez-vous au Tableau 2.3 à la page 2-26.

<sup>2</sup> SEF = Départ petit côté, LEF = Départ grand côté.

<sup>3</sup> Capacité maximale en utilisant des feuilles de 80 g/m<sup>2</sup>.

Tableau 2.1 Formats et capacités de support acceptables pour les magasins d'entrée (suite)

Format du support d'impression <sup>1</sup>	Magasin 1	Magasin 2 Magasin 3	Magasin 4 Magasin 5	Magasin d'alimentation manuelle de 50 feuilles	Magasin pour 100 enveloppes
<b>Enveloppes</b> <b>COM-10</b> 4,1x9,5 po. LEF <b>Monarch</b> 3,8x7,5 po. LEF <b>DL</b> 110x220mm LEF <b>C5</b> 162x229mm LEF				• • • •	• • • •
<b>Transparents</b> <b>A4</b> 210x297 mm LEF <b>Letter</b> 8,5x11 po. LEF				• •	
<b>Étiquettes</b> <b>A4</b> 210x297 mm LEF <b>Letter</b> 8,5x11 po. LEF				• •	
<b>Personnalisé</b> Largeur : 110-297mm/3,9-11,7 po. Longueur : 148-432mm/5,8-17 po.				•	
<b>Capacité<sup>3</sup></b>	500	Magasin 500	Magasin 1000	50	100

Tableau 2.1 Page 2 de 2

<sup>1</sup> Reportez-vous au Tableau 2.3 à la page 2-26 pour connaître les formats papier utilisables avec le module recto verso.

<sup>2</sup> SEF = Départ petit côté, LEF = Départ grand côté.

Tableau 2.2 Formats et capacités de support acceptables pour les bacs de réception

Format du support d'impression	Bac face dessous	Bac face dessus	Trieuse à 10 bacs	Module de finition/agrafeuse à 3 bacs
<b>A3</b> 297x420 mm	•	•	•	• <sup>1</sup>
<b>A4</b> 210x297 mm	•	•	•	•
<b>A5</b> 148x210 mm	•	•	•	•
<b>A6</b> 105x148 mm	•	•		
<b>Statement</b> 5,5x8,5 po.	•	•	•	•
<b>B5-JIS</b> 182x257 mm	•	•	•	•
<b>B4-JIS</b> 257x364 mm	•	•	•	• <sup>1</sup>
<b>Executive</b> 7,25x10,5 po.	•	•	•	•
<b>Letter</b> 8,5x11 po.	•	•	•	•
<b>Folio</b> 8,5x13 po.	•	•	•	• <sup>1</sup>
<b>Legal</b> 8,5x14 po.	•	•	•	• <sup>1</sup>
<b>Ledger</b> 11x17 po.	•	•	•	• <sup>1</sup>
<b>Enveloppes</b>				
<b>COM-10</b> 4,1x9,5 po.	•	•		
<b>Monarch</b> 3,8x7,5 po.	•	•		
<b>DL</b> 110x220 mm	•	•		
<b>C5</b> 162x229 mm	•	•		
<b>Transparents</b>				
<b>A4</b> 210x297 mm	•	•		
<b>Letter</b> 8,5x11 po.	•	•		
<b>Etiquettes</b>				
<b>A4</b> 210x297 mm	•	•		
<b>Letter</b> 8,5x11 po.	•	•		
<b>Personnalisé</b>	•	•		
<b>Capacité<sup>2</sup></b>	500	200	100/bac	667/bac

<sup>1</sup> La capacité maximale pour ces formats est de 333 feuilles/bac.

<sup>2</sup> Capacité maximale en utilisant des feuilles de 80 g/m<sup>2</sup>.

## Stockage du papier

---

La qualité d'impression est optimale lorsque le papier et les autres supports d'impression ont été stockés correctement. Un stockage approprié assure une qualité d'impression optimale permettant d'éviter des incidents avec les options.

- Stockez le papier à plat dans un lieu où l'humidité est relativement faible.
- Evitez de stocker le papier de telle sorte qu'il soit froissé, replié, plissé etc.
- Déballez le papier uniquement avant d'être prêt à l'utiliser et ré-emballer le papier que vous n'utilisez pas.
- N'exposez pas le papier à la lumière directe du soleil ni dans un endroit à forte humidité.

## Mise en place du papier

---

Vous pouvez charger le papier dans les magasins suivants :

- Magasins 1 (500 feuilles) et 2 (500 feuilles) de l'imprimante (voir page 2-9)
- Magasin 3 (500 feuilles), le magasin supérieur du module d'alimentation en option de 2 500 feuilles (voir page 2-9)
- Magasin 4 (1 000 feuilles), le magasin inférieur gauche et magasin 5 (1 000), le magasin inférieur droit du module d'alimentation optionnel de 2 500 feuilles (voir page 2-14)
- Le magasin d'alimentation manuelle de 50 feuilles de l'imprimante (voir page 2-17)
- Le magasin pour 100 enveloppes en option (voir page 2-23)



- *N'essayez pas de mettre en place du papier dans un magasin qui est en cours d'utilisation pour des travaux d'impression.*
- *Ne surchargez pas les magasins.*
- *Employez uniquement les papiers spécifiés dans le Tableau 2.1 à la page 2-4 et évitez d'employer ceux indiqués page 2-2.*



*Puisque l'imprimante dispose de plusieurs magasins, vous pouvez consacrer des magasins spécifiques à des formats et types de papier spécifiques. Par exemple, si vous avez des applications qui réclament une impression sur des papiers à en-tête, vous pouvez affecter ce stock de papier à un des magasins de l'imprimante.*

---



## Magasins 1, 2 et 3 (s'ils sont installés)

Les magasins 1 et 2 de l'imprimante et le magasin 3 du magasin optionnel de 2 500 feuilles contiennent chacun jusqu'à 500 feuilles de papier de 80 g/m<sup>2</sup>. Reportez-vous à la section "Choix de supports d'impression" (page 2-2) pour connaître les formats et grammages utilisables avec ces magasins.

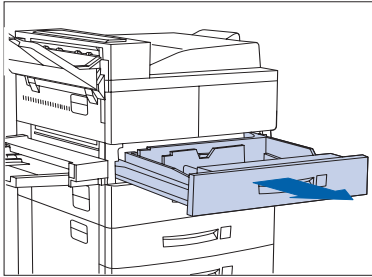

- 1 Tirez à fond sur le magasin (le magasin 1 est affiché) jusqu'à son arrêt.

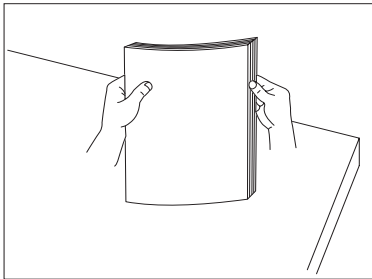

- 2 Préparez une rame de papier, en vous assurant que les bords des feuilles sont alignés.

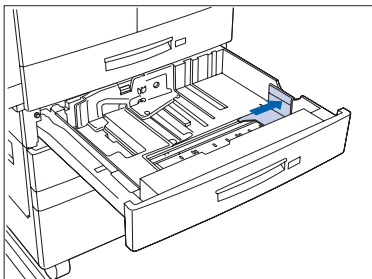

- 3 Soulevez doucement le guide de largeur et repoussez-le à fond.

Si vous gardez le même format papier, passez à l'étape 5 à la page 2-10.

## Mise en place du papier

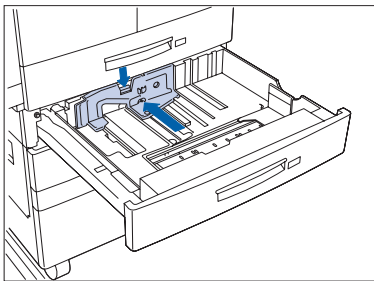

- 4 Appuyez sur la poignée grise et faites coulisser le guide latéral jusqu'à la butée.

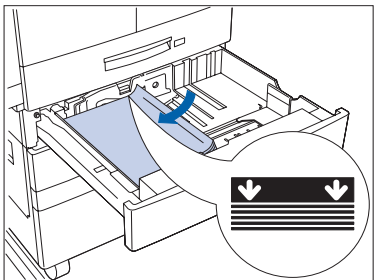

- 5 Placez le papier dans le magasin entre les guides (voir Figure 2.1 à la page 2-12 et Figure 2.2 à la page 2-13 pour l'orientation).

 **Ne dépassez pas le repère.**

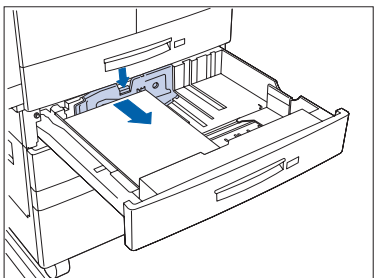

- 6 Ajustez le guide latéral à la longueur du papier.

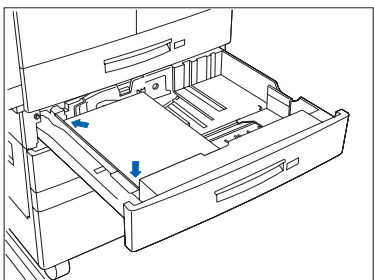

- 7 Alignez les bords de la ramette de papier.

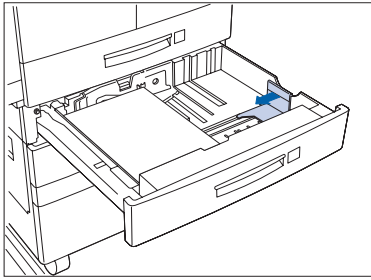

**8** Alignez le guide de largeur à la largeur du papier.



Vérifiez que le goujon du guide est engagé fermement dans le trou au fond du magasin et que le guide latéral et le guide de largeur sont placés correctement pour le format papier utilisé.

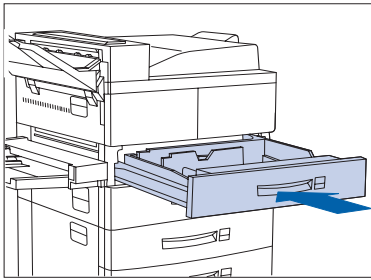

**9** Si vous changez de format papier, vous pouvez insérer l'étiquette de format papier correcte dans la fente prévue à cet effet sur la face frontale du magasin.

**10** Puis, repoussez à fond le magasin dans l'imprimante jusqu'à ce qu'il soit verrouillé.

Figure 2.1 Orientation des magasins papier 1/2/3 (alimentation bord long)

**Vue de dessus**

- 1 Impression recto verso
- 2 Impression recto

Mettez en place les formats papier suivants avec le grand côté sur la gauche (tourné vers l'imprimante) :

- Letter
- Statement
- Executive
- A4
- A5
- B5-JIS

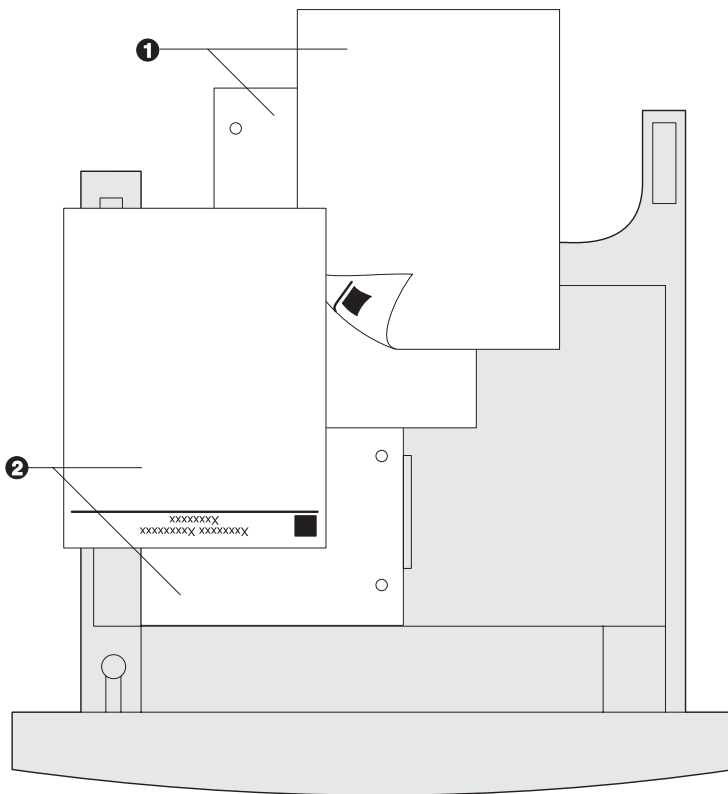

Figure 2.2 Orientation des magasins papier 1/2/3 (alimentation bord court)

**Vue de dessus**

- 1 Impression recto verso
- 2 Impression recto

Mettez en place les formats papier suivants avec le petit côté sur la gauche (tourné vers l'imprimante) :

- Legal
- Folio
- Ledger
- A3
- B4-JIS



*La feuille représentée dans l'illustration semble être de format Letter ou A4. Il s'agit en réalité d'une simple représentation générique des formats papier ci-dessus.*

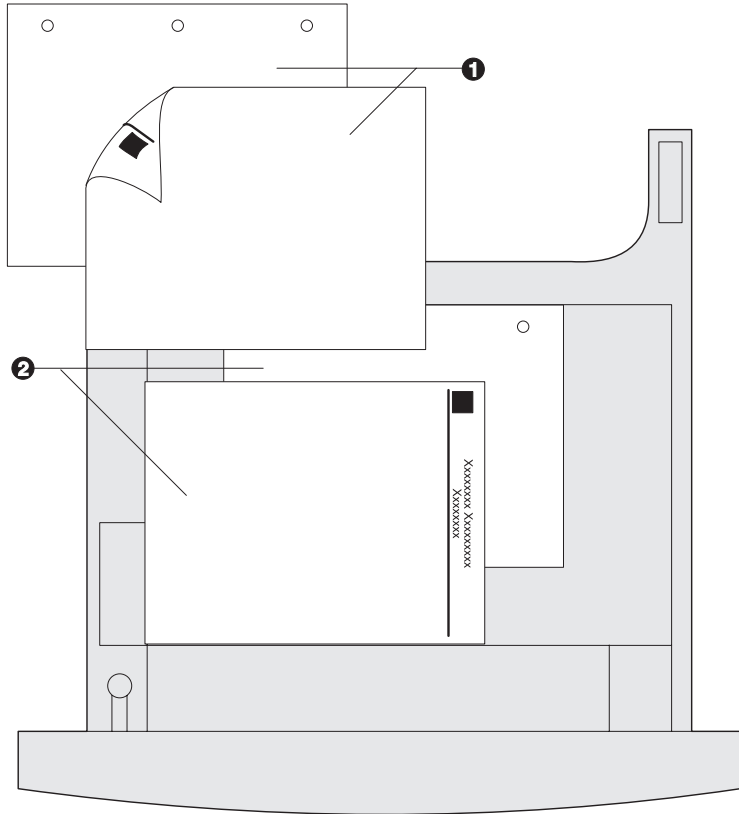

## Magasins 4 et 5 dans le module d'alimentation de 2 500 feuilles

Les magasins 4 et 5 du module d'alimentation de 2 500 feuilles en option contiennent chacun jusqu'à 1 000 feuilles de 80 g/m<sup>2</sup> (uniquement au format A4 et Executive). La procédure suivante avec le magasin 4 convient également au magasin 5.

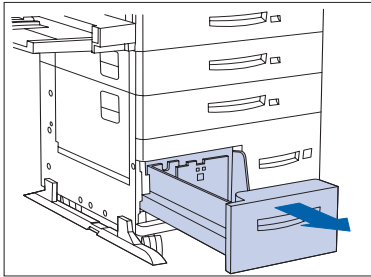

**1** Tirez à fond le magasin jusqu'à son arrêt.

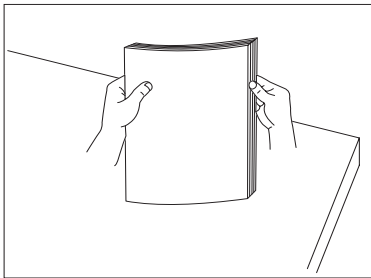

**2** Préparez une ramette de papier, les bords des feuilles devant être alignés.

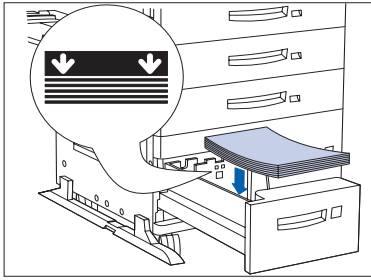

- 3** Placez le papier dans le magasin, contre le côté gauche (voir la Figure 2.3 à la page 2-16 pour l'orientation). Repoussez la butée.



**Ne dépassez pas le repère.**

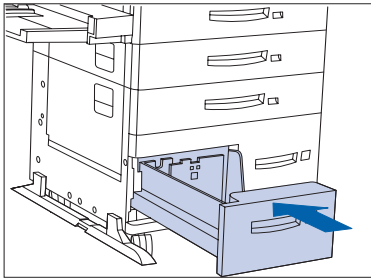

- 4** Repoussez à fond le magasin.

Figure 2.3 Orientation du papier dans les magasins 4 et 5

### Vue de dessus du magasin 4

1 Impression recto verso

2 Impression recto

Mettez en place les formats papier suivants avec le grand côté sur la gauche (tourné vers l'imprimante) :

Letter

Executive

A4

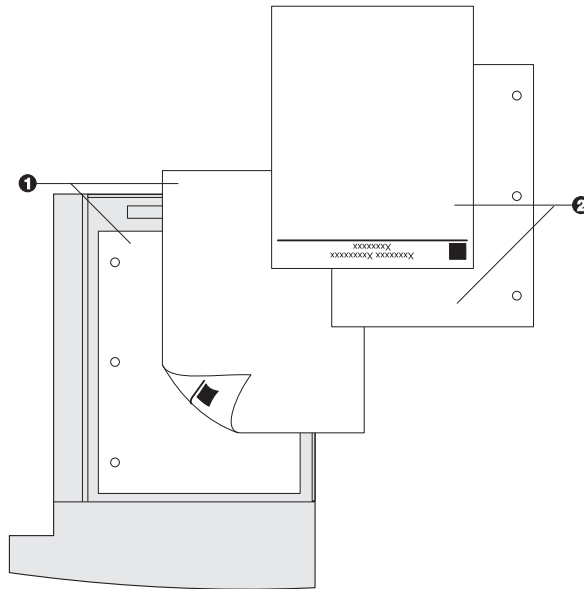

### Vue de dessus du magasin 5

1 Impression recto verso

2 Impression recto

Mettez en place les formats papier suivants avec le grand côté sur la gauche (tourné vers l'imprimante) :

Letter

Executive

A4

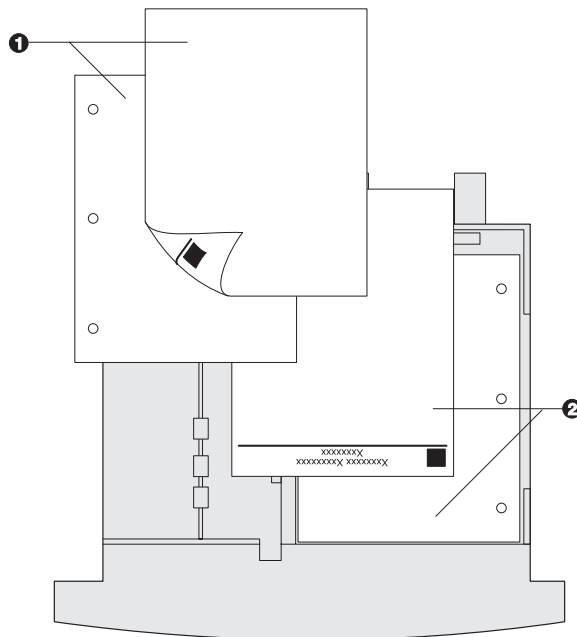



## Magasin d'alimentation manuelle de 50 feuilles

Le magasin d'alimentation manuelle contient jusqu'à 50 feuilles de papier de 80 g/m<sup>2</sup>. Reportez-vous à la section "Choix de supports d'impression" (page 2-2) pour connaître les formats et grammages de papier utilisables.

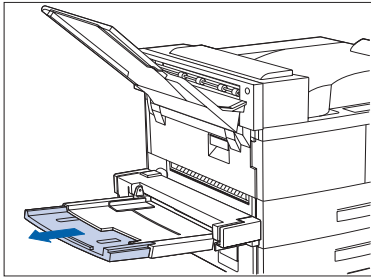

- 1 Si nécessaire, tirez le plateau d'extension pour ajuster la longueur du papier à utiliser.

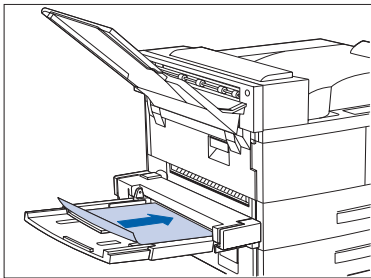

- 2 Placez le papier contre le côté droit du magasin d'alimentation manuelle (voir Figure 2.4 à la page 2-19 et Figure 2.5 à la page 2-20 pour l'orientation du papier ou Figure 2.6 à la page 2-21 pour l'orientation des enveloppes).

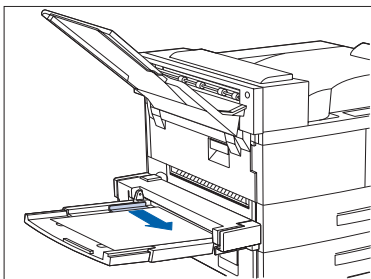

- 3 Repoussez le guide papier pour qu'il touche légèrement la rame de papier (afin de garantir le contact avec le détecteur de papier).

## Mise en place du papier

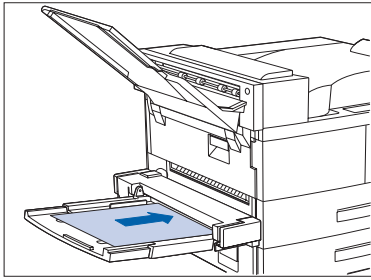

- 4 Insérez le papier aussi profondément que possible dans l'imprimante.

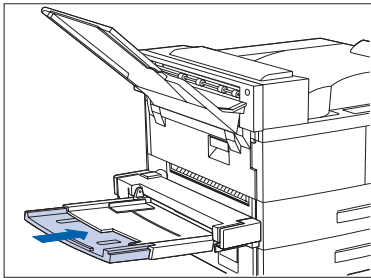

- 5 Lorsque vous avez fini d'imprimer avec le magasin d'alimentation manuelle, retirez le papier restant dans le bac et repoussez le plateau d'extension (si nécessaire) puisque le papier sera alimenté à partir du magasin d'alimentation manuelle s'il fait partie de l'ordre de magasins sélectionné.

Figure 2.4 Orientation du papier dans le magasin d'alimentation manuelle (départ grand côté)

**Vue de dessus**

- 1 Impression recto
- 2 Impression recto verso

Mettez en place les formats papier suivants avec le grand côté tourné vers l'imprimante :

- Letter
- Statement
- Executive
- A4
- A5

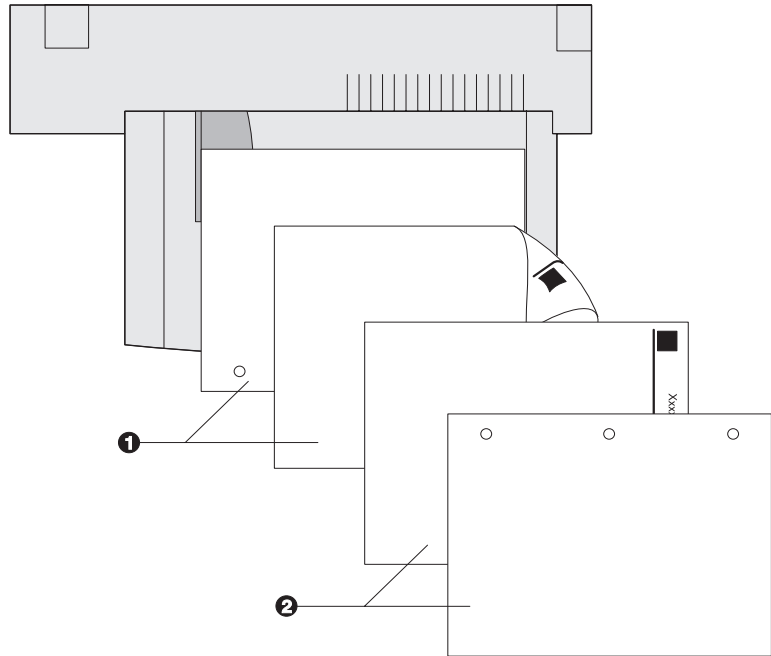

**Figure 2.5 Orientation du papier dans le magasin d'alimentation manuelle (départ petit côté)**

**Vue de dessus**

- 1** Impression recto
- 2** Impression recto verso

Mettez en place les formats papier suivants avec le petit côté tourné vers l'imprimante :

- Legal
- Folio
- Ledger
- A3
- A6

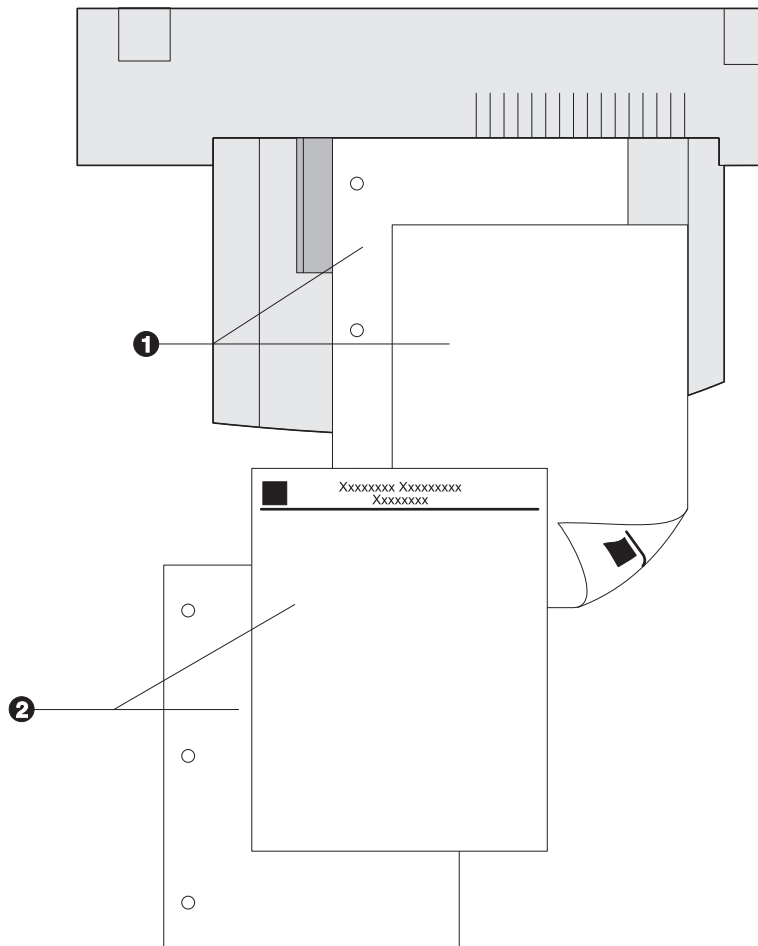
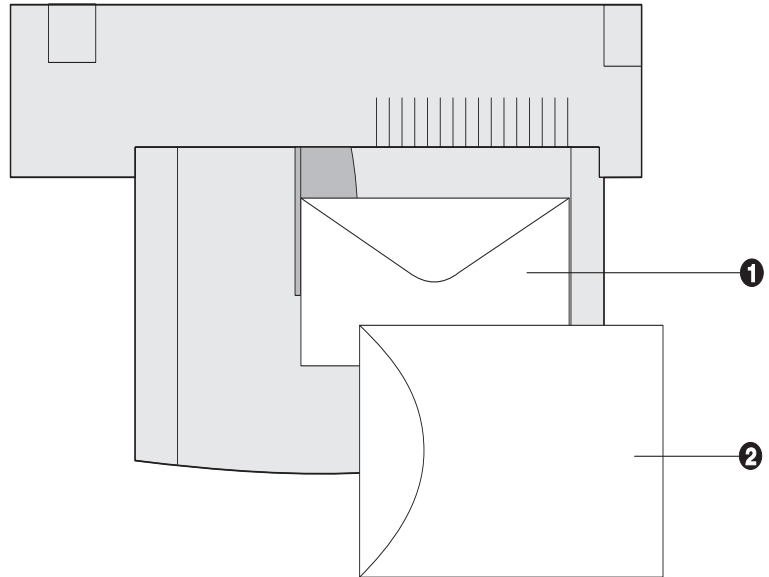

Figure 2.6 Orientation des enveloppes dans magasin d'alimentation manuelle de 50 feuilles<sup>1</sup>

Vue de dessus

- 1 Enveloppe Com-10, DL ou Monarch
- 2 Enveloppe C5



<sup>1</sup> Pour certaines applications PostScript, il est nécessaire que les enveloppes soient chargées avec le coin portant l'adresse de l'expéditeur placé sur le côté droit de la pile et pointé vers l'imprimante. Faites un essai avec votre application pour déterminer l'orientation correcte.

Figure 2.7 Orientation des transparents dans le magasin d'alimentation manuelle de 50 feuilles

Vue de dessus

1 Transparent



La bande doit se trouver à l'avant du transparent. Le côté rugueux du transparent est orienté vers le haut, le côté lisse vers le bas.

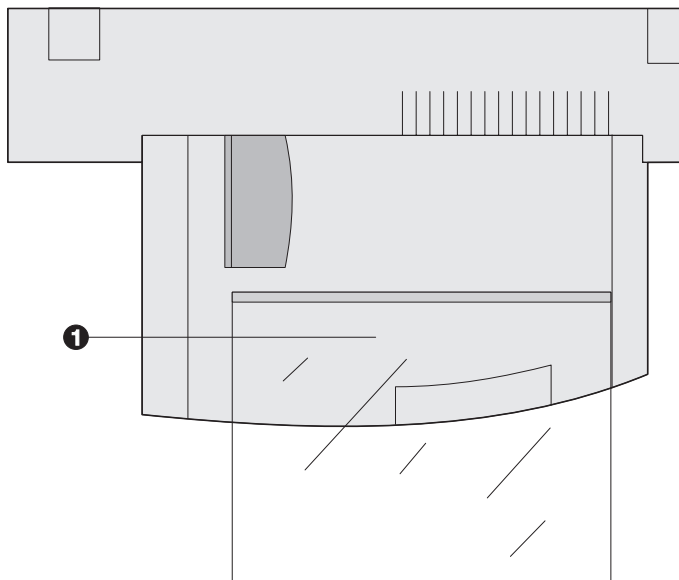

## Magasin pour 100 enveloppes

Le magasin pour 100 enveloppes est un dispositif de gestion de papier proposé en option pour l'imprimante. Reportez-vous au Tableau 2.1 à la page 2-4 pour connaître les formats d'enveloppes utilisables.

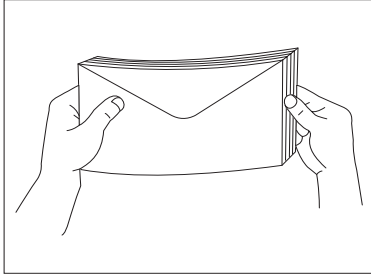

- 1 Préparez une pile d'enveloppes en vous assurant que tous les rabats des enveloppes soient fermés et que les enveloppes ne soient pas collées entre elles.

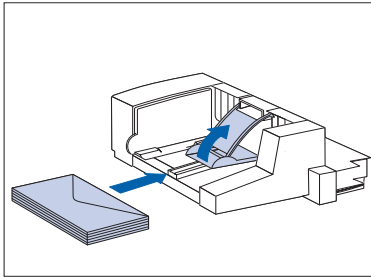

- 2 Soulevez le butoir et insérez la pile d'enveloppes avec le rabat tourné vers le haut et le plus grand côté dirigé vers l'imprimante.

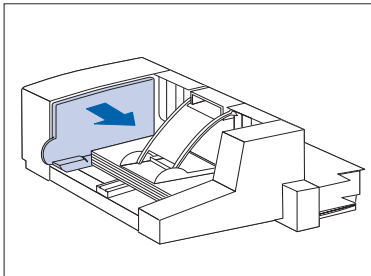

- 3 Repoussez le guide latéral de telle sorte qu'il touche légèrement les bords de la pile d'enveloppes.

**!** Pour éviter les incidents d'enveloppes, n'empilez pas d'enveloppes au-delà du repère limite et n'essayez pas d'ajouter d'enveloppes pendant l'impression.

## Commutation automatique des magasins

---

La commutation automatique des magasins, disponible pour les travaux PCL et les travaux PostScript, vous permet de regrouper deux ou plusieurs magasins de papier en un magasin de papier logique et de spécifier l'ordre dans lequel les magasins seront recherchés afin de satisfaire une demande d'impression. La commutation des magasins est utile pour :

- Augmenter la capacité de papier.

Lorsque le papier vient à manquer dans le magasin utilisé, l'imprimante passe automatiquement au magasin suivant de la séquence définie si toutefois, le type et le format papier du magasin suivant sont les mêmes que dans le magasin actuel.

- Rechercher le format et le type de papier correct.

Si le format et le type de papier spécifiés dans votre application ne correspondent pas au format papier chargé dans le magasin courant, l'imprimante recherche automatiquement le magasin suivant dans l'ordre défini, dont le format et le type de papier correspondent à celui spécifié.

- Charger du papier dans un magasin pendant l'impression à partir d'un autre magasin (remplir un magasin vide pendant l'impression).

La commutation des magasins est activée sur le panneau de commande par la commande *Ordre magasins* du menu *Magasin*. Elle permet de regrouper les magasins 1 et 2 de l'imprimante, le magasin d'alimentation manuelle de 50 feuilles ainsi que les magasins 3, 4 et 5 du module d'alimentation de 2 500 feuilles (s'il est installé) avec une multitude de combinaisons de séquences. Vous avez également la possibilité de désactiver la commutation des magasins.



*Le magasin d'alimentation manuelle de 50 feuilles est désigné sous le terme de MBF (Multiple Bypass Feeder) dans le paramétrage de l'ordre des magasins du panneau de commande.*

---



## Discordance de format/type de papier

Une discordance de format ou de type de papier se produit lorsque le format demandé n'est pas disponible dans l'imprimante. Cela peut être dû au fait qu'un magasin configuré pour le papier demandé est vide ou à une demande de papier qui n'est pas configurée dans l'imprimante. L'imprimante passe hors ligne en condition de discordance papier. Elle revient automatiquement en ligne après résolution de la condition de discordance papier.

Si un magasin est configuré pour le papier demandé mais qu'il est vide, l'affichage vous demande de charger le papier demandé (format et type) dans le magasin approprié. L'impression reprend lorsque du papier est mis en place dans le magasin.

Si la demande concerne un papier qui n'est pas configuré dans l'imprimante, vous êtes invité à mettre en place le papier demandé dans le premier magasin du réglage MBF.

Si vous ne voulez pas charger le papier dans le premier magasin de l'ordre des magasins défini, vous avez le choix entre deux options :

- Un des magasins peut recevoir le format papier demandé et être reconfiguré dans le menu Magasin afin de correspondre au type de format demandé.
- Vous pouvez appuyer sur **Valeur préc.**   ou **Valeur suiv.**   pour faire défiler tous les magasins et afficher le format et le type de papier contenus dans chaque magasin. Si un de ces papiers convient, appuyez sur **Entrée**   pour continuer l'impression avec ce nouveau papier. L'imprimante effectue alors une recherche dans l'ordre de magasins défini.

## Impression recto verso

Lorsque le module recto verso en option est installé et que l'impression recto verso est activée sur le panneau de commande, vous pouvez imprimer des travaux recto verso. L'impression recto verso peut être également activée à l'aide de votre gestionnaire d'imprimante.

Pour les travaux recto verso, n'employez que les formats papier cités dans le Tableau 2.3. N'employez pas d'enveloppes, de transparents ou de feuilles d'étiquettes pour les travaux recto verso.

**Tableau 2.3** Formats papier utilisés avec le module recto verso

Format papier	Grammage
<b>A3</b> (297 x 420 mm)	64-105g/m <sup>2</sup>
<b>A4</b> (210 x 297 mm)	64-105g/m <sup>2</sup>
<b>A5</b> (148 x 210 mm)	64-105g/m <sup>2</sup>
<b>B4-JIS</b> (257 x 364 mm)	64-105g/m <sup>2</sup>
<b>B5-JIS</b> (182 x 257 mm)	64-105g/m <sup>2</sup>
<b>Statement</b> (5,5 x 8,5 po. / 140 x 216 mm)	64-105g/m <sup>2</sup>
<b>Executive</b> (7,25 x 10,5 po. / 216 x 279 mm)	64-105g/m <sup>2</sup>
<b>Letter</b> (8,5 x 11 po. / 216 x 279 mm)	64-105g/m <sup>2</sup>
<b>Folio</b> (8,5 x 13 po. / 216 x 330 mm)	64-105g/m <sup>2</sup>
<b>Legal</b> (8,5 x 14 po. / 216 x 356 mm)	64-105g/m <sup>2</sup>
<b>Ledger</b> (11 x 17 po. / 279 x 432 mm)	64-105g/m <sup>2</sup>

Reportez-vous à la Figure 2.1 à la page 2-12 et à la Figure 2.4 à la page 2-19 pour l'orientation appropriée du papier perforé et de papier à en-tête en cas d'impression recto verso.



# 3

## Impression

<i>Introduction</i> .....	3-2
<i>Utilisation des gestionnaires d'imprimante</i> .....	3-3
<i>Installation des gestionnaires d'imprimante</i> .....	3-4
<i>Configuration des gestionnaires d'imprimante</i> .....	3-4
<i>Utilisation des fonctionnalités des gestionnaires</i> .....	3-5
<i>Utilisation du panneau de commande</i> .....	3-9
<i>L'affichage</i> .....	3-10
<i>Les voyants</i> .....	3-11
<i>Les touches</i> .....	3-12
<i>Options de menu</i> .....	3-14
<i>Impression d'un travail protégé par mot de passe</i> .....	3-28
<i>Suppression d'un travail protégé par mot de passe</i> .....	3-29
<i>Générer un rapport d'imprimante</i> .....	3-30
<i>Utilisation de la trieuse à 10 bacs</i> .....	3-31
<i>Impression recto verso</i> .....	3-32
<i>Utilisation du module de finition</i> .....	3-34
<i>Fonctionnalités</i> .....	3-34
<i>Capacité des bacs</i> .....	3-37
<i>Positions d'agrafage</i> .....	3-38
<i>Conditions d'exception de réception du papier</i> .....	3-43

# Introduction

---

Ce chapitre fournit des informations sur :

- L'utilisation des gestionnaires de l'imprimante pour contrôler la sortie de l'imprimante.
- Les fonctionnalités du panneau de commande de l'imprimante et son utilisation pour générer des rapports d'imprimante tels que la feuille de configuration.

Pour des informations sur les problèmes d'impression spécifiques de la mise en réseau et sur le logiciel de gestion de l'imprimante, reportez-vous à la documentation du CD de l'imprimante.

# Utilisation des gestionnaires d'imprimante

---

L'imprimante offre de nombreuses fonctionnalités spéciales permettant de produire des impressions noir et blanc de très haute qualité tout en offrant la possibilité d'imprimer une grande variété de documents. Ces fonctionnalités sont accessibles au moyen des gestionnaires d'imprimante.

Le mode d'accès à ces fonctionnalités dépend du gestionnaire d'imprimante employé et du système d'exploitation.

L'imprimante prend en charge les gestionnaires d'imprimante PCL et PostScript respectivement répertoriés dans les Tableau 3.1 et et 3.2.

Pour tirer pleinement parti de toutes les fonctionnalités de l'imprimante lors de travaux d'impression PCL ou PostScript, installez le ou les gestionnaires d'imprimante appropriés.

**Tableau 3.1 Gestionnaires d'émulation PCL**

Environnement	Gestionnaire d'imprimante
Windows	Windows 95/98 Windows NT 4.0

Tableau 3.2 Gestionnaires d'imprimantePostScript

Environnement	Gestionnaire d'imprimante
Windows	Windows 95/98 Windows NT 3.5.1 Windows NT 4.0
IBM OS/2	OS/2 version 2.1 OS/2 WARP
Macintosh	System 7.x, 8.x
UNIX (Sun Solaris, Sun OS, SCO UNIX, IBM AIX, HP-UX, DEC)	Sun Solaris 2.5, 2.5.1, 2.6 Sun OS 4.14 IBM AIX 4.1.x, 4.2.x HP-UX 10.x, 11.x

## Installation des gestionnaires d'imprimante

Vous trouverez à l'intérieur du boîtier du CD produit une brochure présentant des instructions sur le chargement des gestionnaires d'imprimante. Votre Administrateur système est également en mesure de télécharger directement des gestionnaires sur votre station de travail.

## Configuration des gestionnaires d'imprimante

Lors de l'utilisation initiale d'un gestionnaire d'imprimante, assurez-vous de bien configurer le gestionnaire ainsi que les options installées (telles que le disque dur, le module d'alimentation 2500 feuilles). Ces paramètres sont affichés sous l'onglet "Configuration de l'imprimante". En cas de doutes sur les options prises en charge par l'imprimante, vous obtiendrez toutes les informations requises en imprimant une feuille de configuration à partir du panneau de commande, tel qu'indiqué dans la section "Générer un rapport d'imprimante" (page 3-30).

## Utilisation des fonctionnalités des gestionnaires

Les gestionnaires de l'imprimante permettent notamment de contrôler les aspects d'impression suivants :

- Choix d'un magasin d'entrée fournissant du papier ou d'autres supports d'impression.
- Choix d'un bac de réception dans lequel le travail d'impression sera remis.
- Choix du mode recto ou recto verso (si l'option recto verso est installée).
- Choix du format papier, de l'orientation et du support.
- Choix du nombre de copies.
- Choix de l'assemblage.
- Choix de l'agrafage des travaux envoyés au module de finition.

Le Tableau 3.3 à la page 3-6 fournit une présentation générale des fonctionnalités prises en charge par les gestionnaires de l'imprimante. Notez que certaines fonctionnalités ne sont pas prises en charge par tous les gestionnaires. Cela vous aidera à choisir les gestionnaires à installer et à utiliser.

De brèves descriptions de ces fonctionnalités sont présentées à la suite du tableau.



*Pour une description plus complète des gestionnaires et de leurs fonctionnalités, utilisez l'aide en ligne des gestionnaires. Les possibilités réelles des gestionnaires peuvent être déterminées en invoquant les gestionnaires spécifiques.*

---

**Tableau 3.3 Fonctionnalités des gestionnaires d'imprimante**

Gestionnaire	Fonction							
	Impression sécurisée	Impression d'épreuves	Pages de garde	Bord à bord	N-pages	Filigrane	Fond de page	Recto-verso
<b>PCL 5e</b>								
Windows 95/98	P	P	P	P	P	P	P	P
Windows NT 4.0	P	P	P	P	P	P	P	P
<b>PCL 6</b>								
Windows 95/98	P	P	P	P	P	P	N	P
Windows NT 4.0	P	P	P	P	P	P	N	P
<b>PostScript</b>								
Windows 95/98	P	P	P	P	P	P	N	P
Windows NT 4.0	P	P	P	P	P	P	N	P
<b>MAC PS</b>	N	N	N	N	N	N	N	N
<b>OS/2 PS</b>	N	N	N	N	N	N	N	N
<b>UNIX PS</b>								
Sun Solaris 2.5, 2.5.1, 2.6	N	N	N	N	N	N	N	N
Sun OS 4.14	N	N	N	N	N	N	N	N
IBM AIX, 4.2.x, 4.3.x	N	N	N	N	N	N	N	N
HP-UX 10.x, 11.x	N	N	N	N	N	N	N	N
C = Fonctionnalité uniquement disponible avec le gestionnaire d'imprimante personnalisé. N = Fonctionnalité non disponible.								



## Impression sécurisée

Utilisez cette fonctionnalité lorsque l'imprimante est employée comme imprimante de groupe de travail à distance et que vous devez imprimer un document confidentiel. Cette option n'est disponible que si le disque dur est installé.

Pour utiliser cette fonctionnalité, choisissez **Impression sécurisée**, puis entrez un mot de passe numérique à quatre chiffres, où chaque chiffre est une valeur numérique comprise entre 0 et 7. Votre travail sera stocké par l'imprimante jusqu'à la saisie du mot de passe sur le panneau de commande. Il sera alors libéré.

Pour plus d'informations, reportez-vous à la section *"Impression d'un travail protégé par mot de passe"* (page 3-28). Vous pouvez choisir de supprimer le travail sans l'imprimer, tel qu'indiqué dans la section *"Suppression d'un travail protégé par mot de passe"* (page 3-29).

## Impression d'épreuves

Utilisez cette fonctionnalité dans le cas d'un travail à plusieurs exemplaires, lorsque vous souhaitez contrôler le premier exemplaire avant de poursuivre le reste du travail. Cette option n'est disponible que si le disque dur est installé.

Pour utiliser cette fonctionnalité, précisez le nombre de copies à imprimer, puis choisissez **Impression d'épreuves** et entrez un mot de passe numérique à quatre chiffres, où chaque chiffre est une valeur numérique comprise entre 0 et 7. L'imprimante produit le premier jeu du travail immédiatement ; elle conserve néanmoins les autres jeux jusqu'à la saisie du mot de passe sur le panneau de commande ; les jeux sont alors libérés.

Pour plus d'informations, reportez-vous à la section *"Impression d'un travail protégé par mot de passe"* (page 3-28). Vous pouvez choisir de supprimer le travail sans imprimer les autres jeux, tel qu'indiqué dans la section *"Suppression d'un travail protégé par mot de passe"* (page 3-29).

## Pages de garde

Utilisez cette fonctionnalité lorsque vous souhaitez que la première page du document soit imprimée sur un papier différent. De cette manière, vous pouvez spécifier le format papier ou le type de support à employer pour la couverture du document.

## Bord à bord

Cette fonctionnalité permet d'imprimer du texte et des images jusqu'au bord de la page. Si cette option n'est pas sélectionnée, l'imprimante utilise des zones imprimables prédéfinies, correspondant à chaque format papier. Lors d'une impression bord à bord, une perte de données peut se produire en raison de contraintes mécaniques et physiques.

## N-pages

Cette fonction impose l'impression de  $N$  pages sur une feuille de papier. Elle donne un aperçu pratique de la structure d'un document.

## Filigrane et fond de page

Utilisez cette fonctionnalité si vous souhaitez que votre sortie contienne du texte en arrière-plan, indépendamment de ce qui est fourni par l'application d'impression, sur la première page ou sur chaque page du document. Le gestionnaire permet de spécifier le texte, sa police, sa taille, sa position sur la page et l'angle de rotation, et d'enregistrer ces données pour leur utilisation future dans un document.

## Recto verso

Utilisez cette fonctionnalité (disponible uniquement lorsque le module recto verso en option est installé) pour imprimer des travaux recto verso. Pour obtenir plus d'informations sur l'impression recto verso, reportez-vous à la section page 3-32.

# Utilisation du panneau de commande

Le panneau de commande :

- affiche des informations sur l'état de l'imprimante (ou sur le travail en cours de traitement).
- permet de changer les paramètres de l'imprimante et ses valeurs par défaut pour en contrôler le mode de fonctionnement.
- permet d'imprimer des rapports et des pages protégées par mot de passe stockées sur le disque dur en option.

Sur la figure 3.1, vous pouvez constater que le panneau de commande de l'imprimante comprend soit des icônes et du texte, soit uniquement des icônes.

Figure 3.1 Panneau de commande

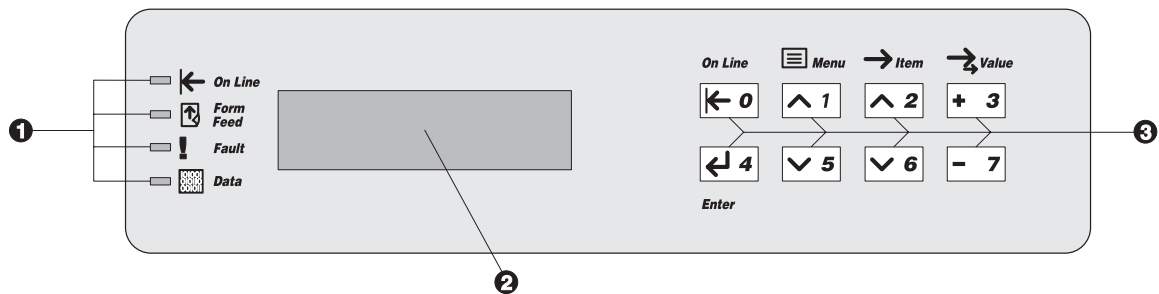

Panneau de commande nord-américain

1. Voyants
2. Affichage de 2 lignes par 16 caractères
3. Touches de commande (8)

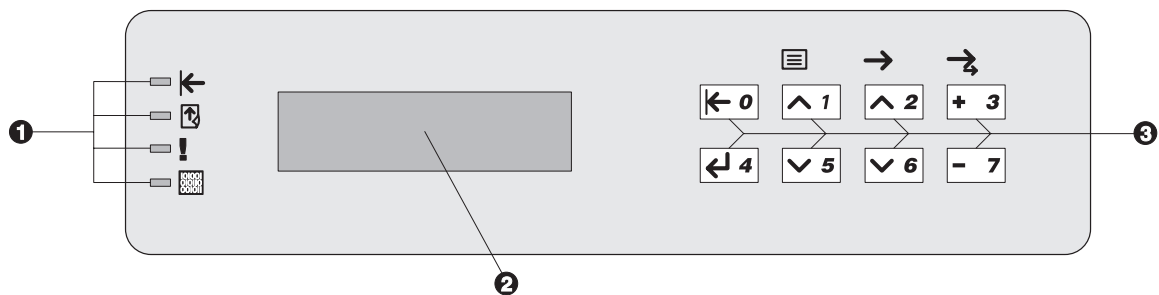

Autre panneau

## L'affichage

L'affichage du panneau de commande a deux fonctions.

- Il indique l'état de l'imprimante, tel qu'un bas niveau d'encre, un magasin papier vide, un travail en cours, etc. Par exemple, lorsque vous mettez l'imprimante sous tension, le message suivant apparaît après la période de préchauffe :

Disponible

Ce message apparaît lorsque l'imprimante est en ligne et prête à accepter des travaux d'impression. Ce message apparaît également :

Traitement...

lors du traitement de données et

Attente

lors de l'attente d'autres données.

- Il présente une hiérarchie d'options de menus et de valeurs permettant de configurer et de contrôler l'imprimante.

Par exemple, lorsque vous appuyez sur **Menu préc.**  ou **Menu suiv.** , vous apercevrez sur l'écran le message à deux lignes suivant :

Menus  
Option Menu







(tel que *Menu Système* ou *Menu Travaux*)

Reportez-vous à la section "*Options de menu*" (page 3-14) pour plus d'informations sur les indicateurs.

## Les voyants

Le panneau de commande comprend quatre voyants. Le Tableau 3.4 décrit la fonction de chaque voyant.

Tableau 3.4 Voyants et leur fonction

Voyant	Fonction
<b>En ligne (vert)</b> 	<p>Allumé lorsque l'imprimante est en ligne.</p> <p>Lorsqu'il clignote, l'imprimante quitte l'état en ligne pour passer à l'état hors ligne.</p>
<b>Saut de page (vert)</b> 	<p>S'allume lorsque l'imprimante subit une expiration de délai d'attente de saut de page, c'est-à-dire lorsqu'un travail PCL a formaté une page partielle. L'imprimante attend d'autres données pour continuer à traiter le travail, et une période de délai d'attente utilisateur a expiré sans l'arrivée de nouvelles données dans le tampon d'entrée. Ce délai d'attente s'applique à tous les ports. Le délai d'attente peut être défini à une valeur comprise entre 5 et 300 secondes. La valeur par défaut est 30 secondes.</p> <p>Lorsque ce voyant est allumé, vous pouvez imprimer une page incomplète en entrant dans le menu Travaux, en faisant défiler ce dernier jusqu'à l'option Saut de page et en appuyant sur Entrée . En dehors du système de menus, une page partielle peut être imprimée en appuyant sur Entrée . PostScript n'imprimant pas de pages incomplètes, le voyant Saut de page n'est pas allumé.</p> <p>Le voyant Saut de page s'éteint soit lorsque l'imprimante reçoit effectivement un caractère de saut de page, soit lorsque la fonction Saut de Page est activée en appuyant sur Entrée  dans le menu Travaux lorsque l'option Saut de Page est affichée.</p>
<b>Faute (ambre)</b> 	<p>S'allume lorsqu'une intervention opérateur est requise pour permettre la poursuite de l'impression.</p>
<b>Données (vert)</b> 	<p>Clignote pour indiquer qu'un travail d'impression est traité par PostScript, PCL ou PJI, ou est spoulé vers le disque dur (par exemple, un travail d'épreuves ou sécurisé). Si aucune donnée n'est en cours de traitement ou si l'émulation Postscript ou PCL traite un travail mais est en attente de données (tampon d'entrée vide), le voyant est alors éteint.</p>

## Les touches

Le clavier du panneau de commande est composé de huit touches, identifiées par des symboles internationaux et/ou libellées en anglais. Les touches sont également numérotées 0 - 7.

Le Tableau 3.5 décrit la fonction de chaque touche.

**Tableau 3.5 Touches du panneau de commande et leurs fonctions**





Touche	Description
<p><b>En ligne</b></p> 	<ul style="list-style-type: none"> <li>• Si l'imprimante est hors ligne, et non dans le système de menus, met l'imprimante en ligne. Toutes les pages actuellement dans le circuit papier sont imprimées, puis l'impression marque une pause jusqu'à ce que l'imprimante soit remise en ligne.</li> <li>• Si l'imprimante est en ligne et dans le système de menus, quitte le système de menus.</li> <li>• Si l'imprimante est hors ligne, et non dans le système de menus, met l'imprimante en ligne.</li> <li>• Si l'imprimante est hors ligne et dans le système de menus, quitte le système de menus et met l'imprimante en ligne.</li> </ul>
<p><b>Menu préc.</b></p> 	<ul style="list-style-type: none"> <li>• Si l'imprimante n'est pas dans le système de menus, l'enfoncement de cette touche fait passer l'imprimante dans le système de menus et affiche le premier menu.</li> <li>• Lorsque l'imprimante est dans le système de menus, fait défiler les menus de haut en bas.</li> </ul>
<p><b>Menu suiv.</b></p> 	<ul style="list-style-type: none"> <li>• Si l'imprimante n'est pas dans le système de menus, l'enfoncement de cette touche fait passer l'imprimante dans le système de menus et affiche le premier menu.</li> <li>• Lorsque l'imprimante est dans le système de menus, fait défiler les menus de bas en haut.</li> </ul>
<p><b>Option préc.</b></p> 	<ul style="list-style-type: none"> <li>• Lorsque l'imprimante est dans le système de menus et qu'une option est affichée, fait défiler les valeurs du menu courant de bas en haut.</li> <li>• Si l'imprimante n'est pas dans le système de menus, cette touche n'est pas prise en compte.</li> </ul>

Tableau 3.5 Page 1 de 2

Tableau 3.5 Touches du panneau de commande et leurs fonctions (suite)





Touche	Description
<b>Option suiv.</b> 	<ul style="list-style-type: none"> <li>• Lorsque l'imprimante est dans le système de menus, fait défiler les options du menu courant de haut en bas.</li> <li>• Si l'imprimante n'est pas dans le système de menus, cette touche n'est pas prise en compte.</li> </ul>
<b>Valeur préc.</b> 	<ul style="list-style-type: none"> <li>• Lorsque l'imprimante est dans le système de menus et qu'une option est affichée, fait défiler les valeurs de l'option en cours de bas en haut et affiche la valeur par défaut de l'option en cours. Lors de la définition d'une valeur numérique, augmente de l'incrément cette valeur. Elle fait l'objet d'une répétition automatique si elle est maintenue enfoncée plus d'une seconde.</li> <li>• Si l'imprimante n'est pas dans le système de menus et en l'absence d'une condition de discordance papier, cette touche est ignorée.</li> <li>• En présence d'une condition de discordance papier, l'enfoncement de cette touche fait défiler les autres types de papiers pouvant être utilisés à la place du papier demandé.</li> </ul>
<b>Valeur suiv.</b> 	<ul style="list-style-type: none"> <li>• Lorsque l'imprimante est dans le système de menus et qu'une option est affichée, fait défiler les valeurs de l'option en cours de haut en bas et affiche la valeur par défaut de cette option. Lors de la définition d'une valeur numérique, diminue de l'incrément cette valeur. Elle fait l'objet d'une répétition automatique si elle est maintenue enfoncée plus d'une seconde.</li> <li>• Si l'imprimante n'est pas dans le système de menus et en l'absence d'une condition de discordance papier, cette touche est ignorée.</li> <li>• En présence d'une condition de discordance papier, l'enfoncement de cette touche fait défiler les autres types de papiers pouvant être utilisés à la place du papier demandé.</li> </ul>
<b>Entrée</b> 	<ul style="list-style-type: none"> <li>• Si une valeur d'une option est affichée, l'enfoncement de cette touche entraîne l'entrée de cette valeur comme valeur par défaut de l'option.</li> <li>• Si l'affichage courant correspond à une action à invoquer (par exemple "Polices PCL", "Redémarrer impr."), l'enfoncement de cette touche entraîne l'exécution de l'action.</li> <li>• Si l'imprimante n'est pas dans le système de menus et si le voyant Saut de page indique la présence d'une page incomplète, l'enfoncement de cette touche entraîne une réinitialisation PCL implicite et l'éjection de la page incomplète.</li> <li>• En présence d'une condition de discordance papier et si une demande d'utilisation d'un autre papier est affichée, l'enfoncement de cette touche entraîne l'impression sur le papier mis en place dans le magasin sélectionné (Impression forcée).</li> </ul>

Tableau 3.5 Page 2 de 2

## Options de menu

Le Tableau 3.6 des pages suivantes répertorie les variables pouvant être contrôlées sur le panneau de commande de l'imprimante ; ces variables sont présentées dans l'ordre de défilement sur l'affichage.

Ces variables étant généralement employées pour configurer les valeurs par défaut de l'imprimante (tâche incombant à l'administrateur système), vous trouverez dans le *Manuel de l'administrateur système* du CD produit des détails spécifiques concernant les options des menus et leurs valeurs.

En outre, le *Manuel de l'administrateur système* répertorie toutes les opérations effectuées à l'aide des touches du panneau de commande ainsi que les touches et opérations spécifiques pour le réglage de chacune de ces variables.



*Lors de la soumission de travaux d'impression, les paramètres d'imprimante sélectionnés dans votre application ou dans le gestionnaire de l'imprimante écrasent les valeurs par défaut définies sur le panneau de commande.*

---



Tableau 3.6 Options de menu

Menu	Description et options	
<b>Menu Travaux</b>	Le menu Travaux permet d'annuler le travail actuellement traité par PCL ou PostScript, ou de forcer un saut de page sur un travail partiellement formaté en PCL.	
	<b>Annuler travail</b>	Annule le travail en cours d'impression.
	<b>Saut de page</b>	Provoque l'éjection d'une page PCL partiellement formatée lorsque le voyant Saut de page est allumé.
	<b>Redémarrer impr.</b>	Réamorce l'imprimante comme si cette dernière avait été mise brièvement hors tension, mais écrase les diagnostics de mise sous tension.
<b>Menu Mot de passe</b>	Permet d'imprimer ou de supprimer des travaux d'impression d'épreuves ou des travaux sécurisés.	
	<b>Tous travaux Imprimer</b>	Imprime tous les travaux envoyés avec un mot de passe spécifique.
	<b>Travail n Imprimer</b>	Imprime un ou plusieurs travaux parmi plusieurs envoyés avec un mot de passe.
	<b>Tous travaux Supprimer</b>	Supprime tous les travaux envoyés avec un mot de passe spécifique.
	<b>Nomfichier n Supprimer</b>	Efface un ou plusieurs travaux parmi plusieurs envoyés avec un mot de passe.

Tableau 3.6 Page 1 de 13

Tableau 3.6 Options de menu (suite)

Menu	Description et options		
<b>Menu Magasin</b>	Donne accès aux paramètres de magasins pour les travaux PCL et PostScript.		
	<b>Format envelop.<sup>1</sup></b>	Définit le format de l'enveloppe mise en place dans le magasin pour enveloppes.	
	<b>Type envelop.<sup>1</sup></b>	Définit le type d'enveloppe mise en place dans le magasin pour enveloppes.	
	<b>Format MBF<sup>1</sup></b>	Définit le format papier mis en place dans le MBF.	
	<b>Type MBF<sup>1</sup></b>	Définit le type de papier mis en place dans le MBF.	
	<b>Type mag. 1</b>	Définit le type de papier installé dans le magasin 1.	
	<b>Type mag. 2</b>	Définit le type de papier installé dans le magasin 2.	
	<b>Type mag. 3<sup>2</sup></b>	Définit le type de papier installé dans le magasin 3.	
	<b>Type mag. 4<sup>2</sup></b>	Définit le type de papier installé dans le magasin 4.	
	<b>Type mag. 5<sup>2</sup></b>	Définit le type de papier installé dans le magasin 5.	
	<b>Ordre magasins</b>	Définit l'ordre dans lequel les magasins sont utilisés lorsque plusieurs magasins correspondent au format et au type d'une page.	
	<b>Format person.</b>	Définit le format papier utilisé pour le formatage des pages imprimées à partir du MBF lorsqu'il est réglé à un format personnalisé (ce qui outrepassé les formats MBF standard).	
<sup>1</sup> Format envelop. et Format MBF s'excluent mutuellement, car le magasin pour enveloppes remplace le magasin d'alimentation manuelle multifeuilles. <sup>2</sup> Apparaît uniquement lorsque le module d'alimentation de 2 500 feuilles est installé.			

Tableau 3.6 Page 2 de 13

Tableau 3.6 Options de menu (suite)

Menu	Description et options	
<b>Menu PCL</b>	Ce menu établit la configuration par défaut pour l'imprimante lors de l'impression de travaux PCL.	
	<b>Numéro police</b>	Définit la police par défaut utilisée dans PCL.
	<b>Pas</b>	Définit le pas de la police par défaut PCL lorsque la police par défaut déjà sélectionnée est une police à pas fixe dimensionnable.
	<b>Taille du point</b>	Définit le pas de la police par défaut PCL lorsque la police par défaut déjà sélectionnée est une police à espacement proportionnel dimensionnable.
	<b>Jeu de symboles</b>	Définit le jeu de symboles de la police par défaut utilisée dans PCL.
	<b>Orientation</b>	Définit l'orientation par défaut (portrait, paysage) utilisée dans PCL.
	<b>Longueur de page</b>	Définit le nombre de lignes par page utilisé par défaut dans PCL.
	<b>Fin de ligne</b>	Entraîne l'ajout d'un retour chariot supplémentaire après chaque saut de ligne apparaissant dans du texte PCL.

Tableau 3.6 Page 3 de 13

Tableau 3.6 Options de menu (suite)

Menu	Description et options	
<b>Menu Système</b>	Les options du menu Système définissent des fonctionnalités d'imprimante générales.	
	<b>Langue</b>	Choisit la langue employée pour l'affichage des messages et la génération des rapports du panneau de commande.
	<b>Format papier</b>	Définit le format papier par défaut utilisé dans PostScript et PCL.
	<b>Type de papier</b>	Définit le type de papier par défaut utilisé dans PostScript et PCL.
	<b>Sél papier auto</b>	Permet à l'imprimante de sélectionner automatiquement un autre format papier et/ou un autre type de papier si le format et/ou le type n'est pas mis en place.
	<b>Attente polit.</b>	Indique à l'imprimante la période d'attente nécessaire avant de prendre l'action définie par le réglage de l'option Sél papier auto.
	<b>Nombre d'impr.</b>	Choisit plusieurs copies de chaque page (pas de jeux assemblés).
	<b>Recto verso</b>	Définit l'impression recto verso par défaut pour les travaux PostScript et PCL (et apparaît uniquement lorsque le module recto verso facultatif est installé).
	<b>Mode brouillon</b>	Active ou désactive le mode consommation réduite d'encre pour l'impression.
	<b>Bord à bord</b>	Active ou désactive l'impression bord à bord dans PCL.
	<b>XIE</b>	Définit le mode de résolution XIE (Xerox Image Enhancement) par défaut.

Tableau 3.6 Page 4 de 13

Tableau 3.6 Options de menu (suite)

Menu	Description et options	
<b>Menu Système (suite)</b>	<b>Résolution</b>	Définit la résolution par défaut utilisée pour les travaux PCL et PostScript.
	<b>Délai sortie</b>	Détermine combien de secondes le système attendra après le remplissage d'un bac avant de diriger la sortie vers un autre bac.
	<b>Décalage sortie</b>	Active ou désactive le décalage alterné des travaux.
	<b>Destination sort</b>	Définit la destination de sortie papier par défaut utilisée pour les travaux PCL et PostScript.
	<b>Mode agrafeuse</b>	Choisit la position d'agrafe par défaut (lorsque que le module de finition est installé).
	<b>Imp. Erreurs PS</b>	Contrôle l'utilisation du gestionnaire d'erreurs ou du débogueur PostScript intégré.
	<b>Mode Veille</b>	Spécifie une période d'inactivité au terme de laquelle l'imprimante passe en état de faible alimentation.
	<b>Config Legal/B4</b>	Choisit le format reconnu par le magasin.
	<b>Config Exec/B5</b>	Choisit le format reconnu par le magasin.
	<b>Valeurs défaut</b>	Définit le type de valeur par défaut à utiliser lorsqu'une commande "Valeur par défaut" est exécutée.

Tableau 3.6 Page 5 de 13

Tableau 3.6 Options de menu (suite)

Menu	Description et options	
<b>Menu Parallèle</b>	Définit les options pour la connexion sur le port parallèle.	
	<b>Activation port</b>	Active ou désactive le port parallèle.
	<b>Attente port</b>	Définit quand mettre fin à un travail d'impression incomplet et interroger le port suivant dans la séquence d'interrogation.
	<b>PDL parallèle</b>	Définit l'émulation par défaut (langage de description de page) du port parallèle.
	<b>PS binaire</b>	Active ou désactive le mode binaire de PostScript pour les travaux reçus sur le port parallèle.
	<b>Bidirectionnel</b>	Active ou désactive les communications bidirectionnelles à travers le port parallèle.
<b>Menu Série</b>	Permet de définir les options de la connexion sur le port série (apparaît uniquement si le port série en option est installé).	
	<b>Activation port</b>	Active ou désactive le port série.
	<b>Attente port</b>	Définit quand mettre fin à un travail d'impression incomplet et interroger le port suivant dans la séquence d'interrogation.
	<b>PDL Série</b>	Définit l'émulation par défaut (langage de description de page) du port série.
	<b>Contrôle de flux</b>	Définit les paramètres de protocole du port série.
	<b>Débit en bauds</b>	Définit le débit en bauds du port série.
	<b>PS binaire</b>	Active ou désactive le mode binaire de PostScript pour les travaux reçus sur le port série.

Tableau 3.6 Page 6 de 13

Tableau 3.6 Options de menu (suite)

Menu	Description et options	
<b>Menu USB</b>	Définit les options pour la connexion sur le port USB.	
	<b>Activation port</b>	Active ou désactive le port USB.
	<b>Attente port</b>	Définit quand mettre fin à un travail d'impression incomplet et interroger le port suivant dans la séquence d'interrogation.
	<b>PDL USB</b>	Définit l'émulation par défaut (langage de description de page) du port USB.
	<b>PS binaire</b>	Active ou désactive le mode binaire de PostScript pour les travaux reçus sur le port USB.
<b>Menu Ethernet</b>	Définit les options pour la connexion sur le port Ethernet.	
	<b>Activer LPR</b>	Active ou désactive le protocole Ethernet LPR.
	<b>Page de garde LPR</b>	Active ou désactive la page de garde LPR.
	<b>PDL LPR</b>	Définit l'émulation par défaut (langage de description de page) pour le protocole Ethernet LPR.
	<b>PS binaire LPR</b>	Active ou désactive le mode binaire LPR de PostScript.
	<b>Activer DLC/LLC</b>	Active ou désactive le protocole Ethernet DLC/LLC.
	<b>PDL DLC/LLC</b>	Définit l'émulation par défaut du protocole Ethernet DLC/LLC.
	<b>PS binaire DLC/LLC</b>	Active ou désactive le mode binaire DLC/LLC de PostScript.
	<b>Activer NetBEUI</b>	Active ou désactive l'interface Ethernet NetBEUI.

Tableau 3.6 Page 7 de 13

Tableau 3.6 Options de menu (suite)

Menu	Description et options	
Menu Ethernet (suite)	PDL NetBEUI	Définit l'émulation par défaut pour l'interface Ethernet NetBEUI.
	PS binaire NetBEUI	Active ou désactive le mode binaire NetBEUI de PostScript.
	Activ AppSocket	Active ou désactive l'interface Ethernet AppSocket.
	PDL AppSocket	Définit l'émulation par défaut (langage de description de page) pour l'interface Ethernet AppSocket.
	PS binaire AppSocket	Active ou désactive le mode binaire AppSocket de PostScript.
	Activ EtherTalk	Active ou désactive le protocole Ethernet EtherTalk.
	Activer HTTP	Active ou désactive le protocole Ethernet HTTP Server.
	Rés. adresse IP	Définit la méthode utilisée pour résoudre (affecter) l'adresse IP, notamment le masque de sous-réseau et la passerelle par défaut.
	Adresse IP	Définit l'adresse IP à 4 octets. Cette option apparaît uniquement si Rés. adresse IP est réglée à Static.
	Masque sous-rés.	Définit l'adresse de masque sous-réseau à quatre octets. Cette option apparaît uniquement si Rés. adresse IP est réglée à Static.
	Passerelle déf.	Définit l'adresse de passerelle par défaut à quatre octets.
	Attente port	Définit quand mettre fin à un travail d'impression incomplet et interroger le port suivant dans la séquence d'interrogation.
Vitesse	Définit la vitesse de l'interface 10/100 Ethernet et précise si l'interface Ethernet fonctionne en mode semi-duplex ou duplex intégral. 10 Mo est la valeur par défaut.	

Tableau 3.6 Page 8 de 13



Tableau 3.6 Options de menu (suite)

Menu	Description et options	
<b>Menu Token Ring</b>	Permet de définir les options de la connexion sur le port Token Ring (apparaît uniquement si l'interface Token Ring en option est installée).	
	<b>Activer LPR</b>	Active ou désactive le protocole Token Ring LPR.
	<b>Page de garde LPR</b>	Active ou désactive la page de garde LPR.
	<b>PDL LPR</b>	Définit l'émulation par défaut (langage de description de page) pour le protocole Token Ring LPR.
	<b>PS binaire LPR</b>	Active ou désactive le mode binaire LPR de PostScript.
	<b>Activer DLC/LLC</b>	Active ou désactive le protocole Token Ring DLC/LCC.
	<b>PDL DLC/LLC</b>	Définit l'émulation par défaut pour le protocole Token Ring DLC/LLC.
	<b>PS binaire DLC/LLC</b>	Active ou désactive le mode binaire DLC/LLC de PostScript.
	<b>Activer NetBEUI</b>	Active ou désactive l'interface Token Ring NetBEUI.
	<b>PDL NetBEUI</b>	Définit l'émulation par défaut (langage de description de page) pour l'interface Token Ring NetBEUI.
	<b>PS binaire NetBEUI</b>	Active ou désactive le mode binaire NetBEUI de PostScript.
	<b>Activ AppSocket</b>	Active ou désactive l'interface Token Ring AppSocket.
	<b>PDL AppSocket</b>	Définit l'émulation par défaut (langage de description de page) pour l'interface Token Ring AppSocket.
<b>PS binaire AppSocket</b>	Active ou désactive le mode binaire AppSocket de PostScript.	

Tableau 3.6 Page 9 de 13

Tableau 3.6 Options de menu (suite)

Menu	Description et options	
<b>Menu Token Ring (suite)</b>	<b>Activ TTalk</b>	Active ou désactive le protocole Token Ring TokenTalk.
	<b>Activer HTTP</b>	Active ou désactive le protocole Token Ring HTTP Server.
	<b>Rés. adresse IP</b>	Définit la méthode utilisée pour résoudre (affecter) l'adresse IP, notamment le masque de sous-réseau et la passerelle par défaut.
	<b>Adresse IP</b>	Définit l'adresse IP à 4 octets. Cette option apparaît uniquement si Rés. adresse IP est réglée à Static.
	<b>Masque sous-rés.</b>	Définit l'adresse de masque sous-réseau à quatre octets. Cette option apparaît uniquement si Rés. adresse IP est réglée à Static.
	<b>Passerelle déf.</b>	Définit l'adresse de passerelle par défaut à quatre octets.
	<b>Attente port</b>	Définit quand mettre fin à un travail d'impression incomplet et interroger le port suivant dans la séquence d'interrogation.
	<b>Routage source</b>	Définit l'option Routage source.
	<b>Vitesse</b>	Définit la vitesse d'anneau par défaut pour l'interface Token Ring.
	<b>LAA</b>	Définit l'adresse à six octets administrée localement.

Tableau 3.6 Page 10 de 13

Tableau 3.6 Options de menu (suite)

Menu	Description et options	
<b>Menu Novell</b>	Permet de modifier des paramètres Novell.	
	<b>Activer Novell</b>	Active ou désactive le protocole Novell.
	<b>PDL Novell</b>	Définit l'émulation par défaut (langage de description de page) du protocole Novell.
	<b>PS binaire Novell</b>	Active ou désactive le mode binaire Novell de PostScript.
	<b>Mode Novell</b>	Définit le mode PServer du protocole Novell.
	<b>Type trame</b>	Définit la trame employée par le protocole Novell.
	<b>Interv. appel</b>	Définit la fréquence (en secondes) à laquelle le serveur d'impression (Pserver) envoie des appels pour les files d'attente affectées.
	<b>Nom ser. imp.</b>	Définit le nom du serveur d'impression dans cette imprimante.
	<b>Serv. primaire</b>	Définit le nom du serveur de fichiers primaire.
	<b>Arboresc. NDS</b>	Définit la chaîne de caractères de l'arborescence NDS.
	<b>Contexte NDS</b>	Définit la chaîne de contexte NDS.

Tableau 3.6 Page 11 de 13

Tableau 3.6 Options de menu (suite)

Menu	Description et options	
<b>Menu Impression</b>	Permet de générer des rapports d'imprimante.	
	<b>Feuille config.</b>	Imprime une feuille de configuration indiquant les informations et paramètres de menu courants de l'imprimante.
	<b>Démo PCL</b>	Imprime une page démo illustrant les possibilités de l'imprimante.
	<b>Polices PCL</b>	Imprime la liste des polices PCL actuellement chargées.
	<b>Polices PS</b>	Imprime la liste complète de tous les types de caractères PostScript.
	<b>Structure menus</b>	Imprime une page illustrant la structure de l'arborescence des menus du panneau de commande.
	<b>Impression test</b>	Imprime un "modèle de test" pour l'analyse de la qualité d'impression sur toute la page (destinée à un technicien de maintenance).
	<b>Répertoire disq.</b>	Imprime une copie du répertoire du disque (et apparaît uniquement si le disque dur en option est installé).
	<b>Mode hexadécim.</b>	Active ou désactive le mode de vidage hexadécimal, qui imprime le flux de données sous forme de codes hexadécimaux au lieu de l'interpréter comme des données d'impression.
	<b>Redémarrer impr.</b>	Réamorçe l'imprimante comme si cette dernière avait été mise brièvement hors tension, mais outrepassé les diagnostics de mise sous tension.

Tableau 3.6 Page 12 de 13

Tableau 3.6 Options de menu (suite)

Menu	Description et options
<b>Menu RAZ</b>	Permet d'accéder aux fonctions de réinitialisation de l'imprimante (et apparaît uniquement lorsque l'imprimante est mise sous tension tout en maintenant enfoncées les touches En ligne et Entrée).
<b>Val. déf. usine</b>	Restaure les valeurs par défaut des menus.
<b>Val déf. réseau</b>	Réinitialise les paramètres des menus Ethernet, Token Ring et Novell aux valeurs par défaut usine.
<b>Mode démo</b>	Met l'imprimante en mode démo.
<b>Supp. tous trav.</b>	Supprime tous les travaux sécurisés du disque dur (et apparaît uniquement si le disque dur en option est installé).
<b>Initial. Disque</b>	Initialise le disque dur (et apparaît uniquement si le disque dur en option est installé).
<b>Formater disq.</b>	Formate le disque dur (et apparaît uniquement si le disque dur en option est installé).
<b>Format flash</b>	Formate la mémoire flash (et apparaît uniquement si une mémoire flash ROM DIMM en option est installée).
Tableau 3.6 Page 13 de 13	

## Impression d'un travail protégé par mot de passe

Pour imprimer un travail d'impression protégé par mot de passe envoyé à l'imprimante et stocké sur le disque dur en option (tel qu'un travail sécurisé ou un travail d'épreuves), procédez comme suit :

- 1 Sur le panneau de commande, appuyez sur **Menu préc.** ou **Menu suiv.** jusqu'à l'affichage de :

```
Menus
Menu Mot de passe
```

- 2 Appuyez sur **Option préc.** ou **Option suiv.** pour obtenir l'affichage :

```
Entr mot de pass
 _xxx
```

- 3 Entrez le mot de passe numérique du travail pour obtenir l'affichage :

```
Tous travaux
Imprimer
```

- 4 Appuyez sur **Entrée** pour imprimer tous les travaux.  
OU :

Appuyez sur **Option préc.** ou **Option suiv.** pour faire défiler les travaux, puis appuyez sur **Entrée** lorsque le travail désiré apparaît. Répétez cette intervention le nombre de fois nécessaire pour libérer plusieurs travaux.

- 5 Lorsque vous avez terminé, appuyez sur **En ligne**.

## Suppression d'un travail protégé par mot de passe

Pour supprimer un travail d'impression protégé par mot de passe envoyé à l'imprimante et stocké sur le disque dur en option (tel qu'un travail sécurisé ou un travail d'épreuves), procédez comme suit :

- 1 Sur le panneau de commande, appuyez sur **Menu préc.** ou **Menu suiv.** jusqu'à l'affichage de :

```
Menus
Menu Mot de passe
```

- 2 Appuyez sur **Option préc.** ou **Option suiv.** pour obtenir l'affichage :

```
Entr mot de pass
_xxx
```

- 3 Entrez le mot de passe numérique du travail pour obtenir l'affichage :

```
Tous travaux
Imprimer
```

- 4 Appuyez sur **Valeur préc.** ou **Valeur suiv.** pour obtenir l'affichage :

```
Tous travaux
Supprimer
```

- 5 Appuyez sur **Entrée** pour supprimer tous les travaux.

OU :

Appuyez sur **Option préc.** ou **Option suiv.** pour faire défiler les travaux, puis appuyez sur **Entrée** lorsque le travail à supprimer apparaît au-dessus de la ligne **Supprimer**. Répétez cette intervention le nombre de fois nécessaire pour supprimer plusieurs travaux.

- 6 Lorsque vous avez terminé, appuyez sur **En ligne**.

## Générer un rapport d'imprimante

L'imprimante permet d'imprimer les rapports suivants :

- Feuille de configuration
- Démo PCL
- Polices PCL
- Polices PostScript
- Structure menus
- Impression test
- Répertoire disq. (si le disque dur en option est installé)
- Histor. fautes

Pour imprimer l'un de ces rapports, procédez comme suit :

- 1 Sur le panneau de commande, appuyez sur **Menu préc.** ou **Menu suiv.** jusqu'à l'affichage de :



Menus  
Menu Impression

- 2 Appuyez sur **Option préc.** ou **Option suiv.** jusqu'à l'affichage de la page à imprimer (par exemple Feuille de configuration).
- 3 Appuyez sur **Entrée** pour imprimer la page.



## Utilisation de la trieuse à 10 bacs

La trieuse à 10 bacs est un dispositif de réception proposé en option pour l'imprimante. Elle gère tous les formats de papier acceptés, à l'exception du format A6 et des enveloppes, dans dix bacs adressables séparément et pouvant contenir chacun jusqu'à 100 feuilles.

### Modes de tri

La trieuse à 10 bacs offre deux modes de tri.

- **Mode boîte aux lettres** : Chaque bac de trieuse est adressable individuellement à l'aide de la fonctionnalité de destination de travail contenue dans le gestionnaire d'imprimante.
- **Mode de destination de tri** : La trieuse fonctionne comme le dispositif de tri d'un photocopieur permettant la production de plusieurs exemplaires. Lorsque dix jeux maximum sont demandés, le premier jeu est envoyé dans le bac 1, le deuxième dans le bac 2, et ainsi de suite.

Si plus dix jeux sont sélectionnés, la totalité du travail est envoyée au bac face dessous.

### Impression dans la trieuse

Pour envoyer un travail dans la trieuse, utilisez un gestionnaire d'imprimante pour sélectionner un bac spécifique en tant que destination de sortie papier pour votre travail, puis lancez l'impression de votre travail.

## Impression recto verso

Une fois que le module recto verso en option est installé, vous pouvez imprimer des travaux en recto verso.

Utilisez uniquement le format papier indiqué au Tableau 2.3 à la page 2-26. N'utilisez pas d'enveloppes, de cartes postales, de transparents ou de papier à étiquettes pour les travaux recto verso.

Pour imprimer en mode recto verso, choisissez ce mode dans votre gestionnaire imprimante lorsque vous définissez les propriétés de l'imprimante (pour tous les travaux) ou lors de l'impression d'un document (pour le travail spécifique).

Pour garantir que les travaux recto verso s'impriment dans la bonne orientation, attribuez les valeurs appropriées aux options Orientation et Recto verso du gestionnaire, tel qu'indiqué dans la Figure 3.2 à la page 3-33.

Reportez-vous au chapitre 2 pour l'orientation appropriée du papier perforé et de papier à en-tête en cas d'impression recto verso.

Figure 3.2 Paramétrage de l'orientation de reliure recto verso et du panneau de commande

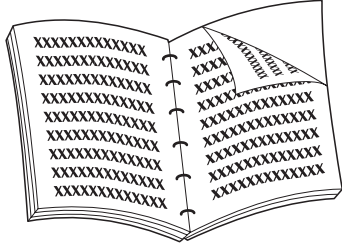
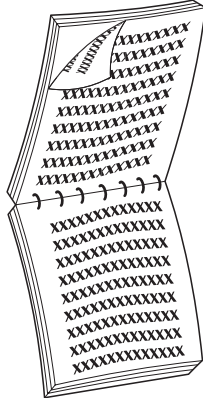
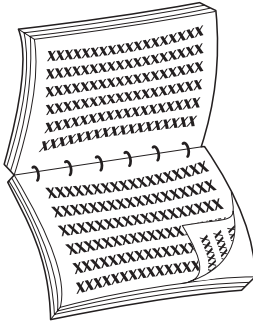
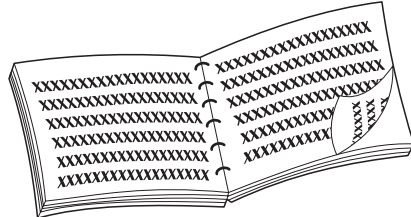
	
<p>Orientation Portrait : Réglez Recto verso à <b>Grand côté.</b></p>	<p>Orientation Portrait : Réglez Recto verso à <b>Petit côté.</b></p>
	
<p>Orientation Paysage : Réglez Recto verso à <b>Grand côté.</b></p>	<p>Orientation Paysage : Réglez Recto verso à <b>Petit côté.</b></p>

## Utilisation du module de finition

---

### Fonctionnalités

L'option du module de finition a trois bacs de réception pour une capacité totale de 2 000 feuilles non agrafées, et jusqu'à 667 feuilles non agrafées par bac. La réception agrafée peut être effectuée dans les trois bacs.

### Agrafeuse intégrée

Elle peutagrafer des jeux de 50 feuilles maximum. Trois modes d'agrafage sont disponibles (Avant pour le mode portrait, Arrière pour le mode paysage et Double pour le mode cahier). L'unité d'agrafage remplaçable par le client contient 5 000 agrafes, disponibles en tant que consommables, en jeux de trois, soit en tout 15 000 agrafes par jeu. Le module de finition est livré avec une cartouche de 5 000 agrafes.

### Capacité traitée

Le module de finition est programmé pour qu'il reste assez d'espace dans les bacs de façon à produire un travail de 2 à 50 pages. Les jeux agrafables peuvent avoir un maximum de 50 feuilles.

Les jeux agrafés sont conservés dans un bac compilateur et éjectés dès qu'un jeu entier est agrafé. Le tirage est envoyé dans les bacs de finition face dessous.

Le module de finition possède un élévateur qui positionne l'un des trois bacs de réception pour qu'il réceptionne les tirages venant du bac compilateur. La position de repos correspond à celle du bac 2 quand il reçoit les tirages du bac compilateur. Le choix d'un bac du module de finition peut être effectué dans des gestionnaires d'imprimante.

## Décalage de travaux

Le module de finition prend en charge le décalage des travaux imprimés dans les trois bacs.

## Formats papier pris en charge

Tous les formats papier peuvent être envoyés au module de finition sauf le format A6 et les enveloppes. On peut lui envoyer des formats papier mixtes à condition que tout le papier dans le cadre d'un même travail soit du même format. Les formats de papier mixtes **à l'intérieur d'un même travail** ne peuvent pas être compilés et agrafés. Voir le Tableau 3.7 à la page 3-37 pour les formats de papier pris en charge.

## Destination de sortie

Quand un module de finition est installé, l'utilisateur a le choix entre les destinations suivantes : Bac face dessous, bac face dessus, bac de finition 1, bac de finition 2 et bac de finition 3. La destination de sortie peut également être choisie par l'administrateur système.

## Détection du bac de réception

Chaque bac de finition détecte non seulement la hauteur de chaque pile mais encore le nombre des jeux agrafés livrés à chaque pile. Quand ce nombre atteint 100 pour les formats de papier "grand côté" (LEF) ou 50 pour les formats "petit côté" (SEF), comme affiché dans le Tableau 3.7 à la page 3-37, le système signale que le bac est plein.

## Détecteurs de niveau des bacs

Les capteurs du module de finition peuvent détecter les états suivants du bac :

- Vide
- 50 %
- Plein

Quand un bac est plein et que la hauteur de la pile ne permet plus d'ajouter d'autres jeux, la destination des jeux supplémentaires envoyés au bac plein dépendra du paramètre système Délai sortie du menu Système de l'imprimante.

## Limite de sécurité

Quand le bac de finition 3 est sélectionné, les bacs sont mis à la position la plus haute. Pour des raisons de sécurité, ils ne restent dans cette position que pendant une (1) minute après l'envoi de la dernière page au bac 3. Au bout d'une minute, les bacs sont abaissés pour aligner le bac 2 avec le circuit papier de sortie.

## Bouton Vider

Le bouton Vider interrompt provisoirement l'impression et met le module de finition à la position de repos pour permettre à l'opérateur d'enlever le tirage. Il ordonne également au contrôleur de détecter la hauteur de la pile dans les bacs et de reprendre l'impression une fois la pile retirée. La Figure 1.4 à la page 1-17 montre la position du bouton Vider.

## Capacité des bacs

Chaque bac de finition peut accepter jusqu'à 667 feuilles de papier 80 g pour les formats de papier "grand côté" (LEF) et 333 feuilles pour les formats de papier "petit côté" (SEF).

La hauteur maximum de la pile est réduite quand les jeux agrafés sont envoyés à chaque bac car les jeux agrafés affectent la stabilité de la pile de sortie.

Le Tableau 3.7 indique les formats de papiers pris en charge ainsi que la capacité maximale de chaque bac selon que le tirage est agrafé ou non.

**Tableau 3.7 Capacité maximale par bac**

Format papier	Capacité feuilles non agrafées	Capacité jeux agrafés
<b>Letter</b> (8,5 x 11 po.) LEF	667	100
<b>Statement</b> (5,5 x 8,5 po.) LEF	667	100
<b>Executive</b> (7,25 x 10,5 po.) LEF	667	100
<b>A4</b> (210 x 297mm) LEF	667	100
<b>A5</b> (148 x 210mm) LEF	667	100
<b>B5-JIS</b> (182 x 257 mm) LEF	667	100
<b>Legal</b> (8,5 x 14 po.) SEF	333	50
<b>Folio</b> (8,5 x 13 po.) SEF	333	50
<b>Ledger</b> (11 x 17 po.) SEF	333	50
<b>A3</b> (287 x 420mm) SEF	333	50
<b>B4-JIS</b> (257 x 364 mm) SEF	333	50

## Positions d'agrafage

Les positions d'agrafage peuvent être définies au moyen de l'interface utilisateur ou par l'administrateur système.

### Papier Letter, Statement, B5-JIS et Executive

La Figure 3.3 illustre la position approximative des agrafes des formats Letter, Statement, B5-JIS et Executive en mode Portrait, Paysage et Paysage inversé en fonction de la position d'agrafage indiquée dans la colonne de gauche.

**Figure 3.3 Positions d'agrafage pour le papier Letter, Statement, B5-JIS et Executive**

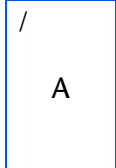
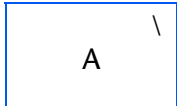
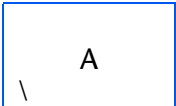
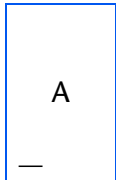
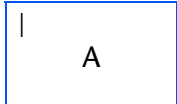
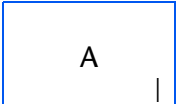
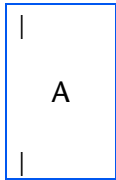
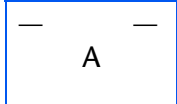
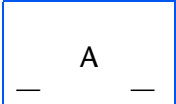
Position d'agrafage	Portrait	Paysage	Paysage inversé
<b>Position 1</b>			
<b>Position 2</b>			
<b>Double</b>			



## Papier A4

La Figure 3.4 illustre la position approximative des agrafes sur le papier A4 en mode Portrait, Paysage et Paysage inversé en fonction de la position d'agrafage indiquée dans la colonne de gauche.

**Figure 3.4** Positions d'agrafage pour le papier A4

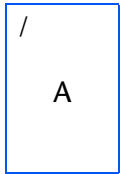
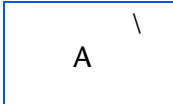
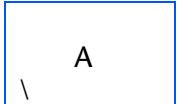
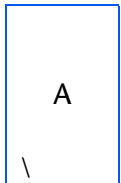
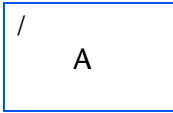
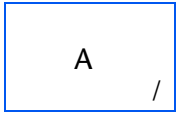
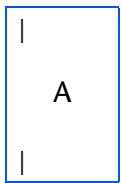
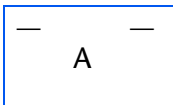
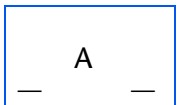
Position d'agrafage	Portrait	Paysage	Paysage inversé
Position 1			
Position 2			
Double			

## Papier A5

La Figure 3.5 illustre la position approximative des agrafes sur le papier A5 en mode Portrait, Paysage et Paysage inversé en fonction de la position d'agrafage indiquée dans la colonne de gauche.

Figure 3.5 Positions d'agrafage pour le papier A5

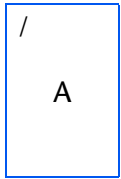
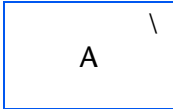
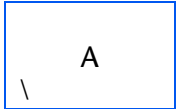
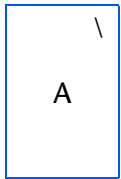
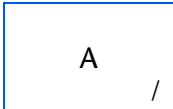
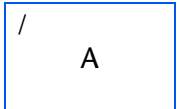
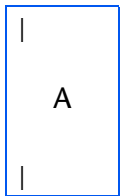
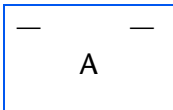
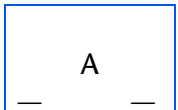
Position d'agrafage	Portrait	Paysage	Paysage inversé
Position 1			
Position 2			
Double			

## Papier A3

La Figure 3.6 illustre la position approximative des agrafes sur le papier A3 en mode Portrait, Paysage et Paysage inversé en fonction des paramètres d'interface utilisateur indiqués dans la colonne gauche.

**Figure 3.6** Positions d'agrafage pour le papier A3

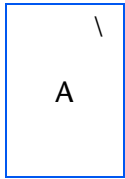
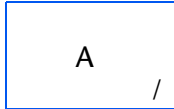
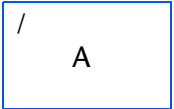
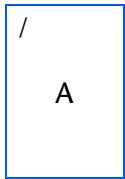
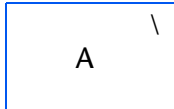
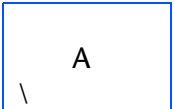
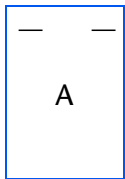
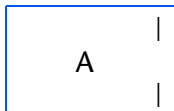
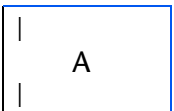
Position d'agrafage	Portrait	Paysage	Paysage inversé
Position 1			
Position 2			
Double			

## Papier Ledger, Legal, B4-JIS et Folio

La Figure 3.7 illustre la position approximative des agrafes sur les formats Ledger, Legal, B4-JIS et Folio en mode Portrait, Paysage et Paysage inversé en fonction des paramètres d'interface utilisateur indiqués dans la colonne gauche

**Figure 3.7** Positions d'agrafage pour le papier Ledger, Legal, B4-JIS et Folio

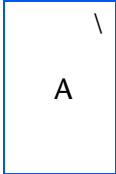
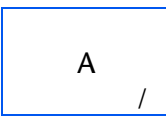
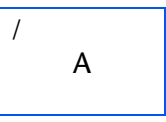
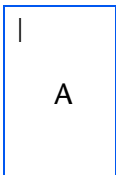
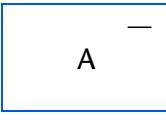
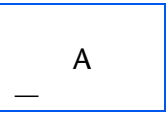
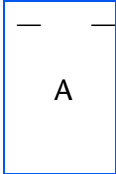
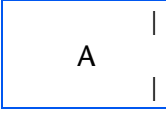
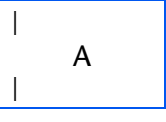
Position d'agrafage	Portrait	Paysage	Paysage inversé
Position 1			
Position 2			
Double			

## Conditions d'exception de réception du papier

Si un bac n'est pas disponible, les jeux d'impression sont dirigés vers un bac disponible. Le nouveau bac est utilisé jusqu'à ce que le bac de finition demandé initialement soit vide.

On peut envoyer une combinaison de commandes pour interdire une destination ou une fonction de réception sur l'imprimante. Le Tableau 3.8 décrit le fonctionnement de l'imprimante quand ces exceptions se produisent.

**Tableau 3.8 Conditions d'exception de réception du papier**

Condition	Fonctionnement de l'imprimante
L'agrafage est sélectionné sans la destination du module de finition	La destination n'est pas prise en compte. L'agrafage n'est pas pris en compte.
L'agrafage est sélectionné pour un travail de plus de 50 pages.	L'agrafage n'est pas pris en compte. Le tirage est envoyé au bac de destination.
L'agrafage est sélectionné pour un travail d'une seule page	L'agrafage n'est pas pris en compte. Le tirage est envoyé au bac de destination.
L'agrafage est sélectionné mais la cartouche d'agrafes est vide ou pas installée	Le message "Plus d'agrafes" apparaît et l'impression continue.
Le bac de finition est plein	Envoie le tirage vers un autre bac de finition après le délai d'attente sélectionné dans l'option Délai sortie dans le menu Système de l'interface utilisateur par l'administrateur système.
La destination est changée soit vers soit depuis l'un des bacs de finition qui n'était pas la destination de la première page du travail.	Ne tient pas compte des changements de destination et continue à fournir les pages à la destination active pour la première page du travail.
L'un des bacs de finition est sélectionné en tant que destination et le mode recto verso est changé dans le travail.	Toutes les pages présentes dans le bac compilateur sont éjectées sans être agrafées. Le reste du document est envoyé dans le bac compilateur avec le nouveau mode recto verso jusqu'à la fin du travail ou jusqu'au prochain changement de mode recto verso.





# 4

## *Maintenance de l'imprimante*

<i>Maintenance régulière de l'imprimante</i> .....	4-2
<i>Nettoyage de l'imprimante</i> .....	4-2
<i>Remplacement de la cartouche d'impression laser</i> .....	4-3
<i>Configuration standard</i> .....	4-4
<i>Configuration avec module recto verso</i> .....	4-7
<i>Remplacement du kit de maintenance</i> .....	4-10
<i>Mise en place d'agrafes dans le module de finition</i> .....	4-11

## Maintenance régulière de l'imprimante

---

L'imprimante a été conçue pour nécessiter une maintenance minimale se limitant au simple remplacement de certains éléments en fin de durée d'utilisation. Il est toutefois recommandé de remplacer ces éléments dès l'affichage d'avertissements sur le panneau de commande pour éviter de créer des problèmes de qualité d'impression. Il convient néanmoins de procéder périodiquement au nettoyage de l'imprimante (pour enlever encre et autres résidus). Reportez-vous au *Manuel de l'administrateur système* du CD produit pour consulter les descriptions des procédures et mises en garde.



*Pour garantir des performances optimales, ne placez jamais l'imprimante en plein soleil. Vous pourriez produire des images ternies, et obtenir des zones pâles ou des bandes sombres.*

---

### Nettoyage de l'imprimante

Pour obtenir des performances optimales, ne placez pas l'imprimante près de ventilateurs ou d'appareils pouvant produire de la poussière. Des particules peuvent pénétrer dans l'imprimante et endommager les mécanismes internes.

Pour de meilleurs résultats, nettoyez l'extérieur de l'imprimante avec un chiffon humide. Mettez l'imprimante hors tension avant de procéder à son nettoyage. N'utilisez pas de détergents.

Les procédures de nettoyage de l'intérieur de l'imprimante sont décrites dans le *Manuel de l'administrateur système* du CD produit.



# Remplacement de la cartouche d'impression laser

---

Cette section décrit la procédure de remplacement de la cartouche d'impression laser dans une imprimante à configuration standard et une imprimante équipée d'un module recto verso.



- *N'exposez pas la cartouche d'impression laser aux rayons directs du soleil ou à la lumière artificielle pendant plus de 15 minutes. Une surexposition endommagera de façon permanente le tambour d'impression photosensible.*
- *Ne pas ouvrir l'obturateur du tambour ou ne pas toucher la surface verte du tambour de formation d'image.*
- *Il est essentiel de bien répartir l'encre avant d'installer la cartouche pour garantir une bonne qualité d'impression. Si l'encre n'a pas été correctement répartie après avoir secoué la cartouche, il est possible que vous entendiez un bruit lors de la mise sous tension de l'imprimante, et que la cartouche soit endommagée.*



*Ne jamais toucher la zone du four à l'intérieur de l'imprimante (là où une étiquette signale une température élevée).*

Si votre imprimante n'est pas équipée d'un module recto verso, allez à la section "*Configuration standard*" (page 4-4).

Si votre imprimante est équipée d'un module recto verso, allez à la section "*Configuration avec module recto verso*" (page 4-7).

## Configuration standard

Suivez cette procédure pour remplacer la cartouche d'impression laser sur une imprimante à configuration de base.

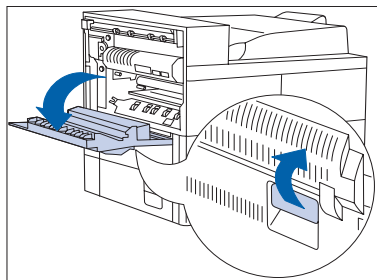

**1** Ouvrez la porte A.

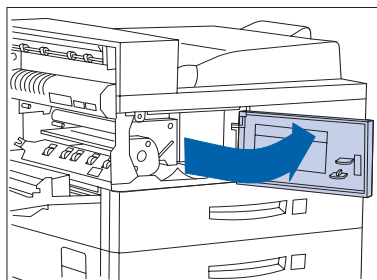

**2** Ouvrez le panneau avant (il est équipé d'un ressort de rappel et doit être maintenu ouvert sinon il se referme).

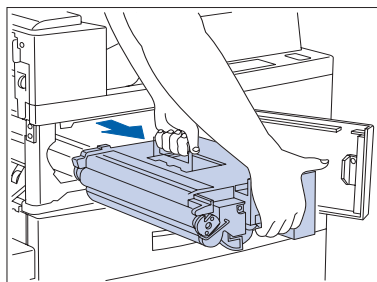

**3** Retirez la cartouche d'impression laser en soulevant la poignée orange et en la tirant avec précaution.  
Remettez la cartouche utilisée dans son emballage d'origine en respectant les instructions mentionnées sur l'emballage.

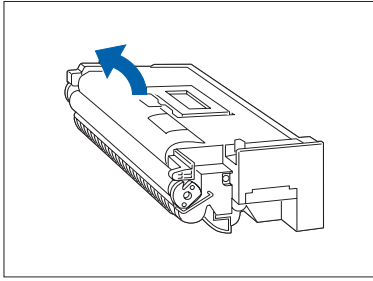

- 4 Sortez la cartouche d'impression laser de son emballage et retirez la feuille de papier protectrice de l'obturateur du tambour.

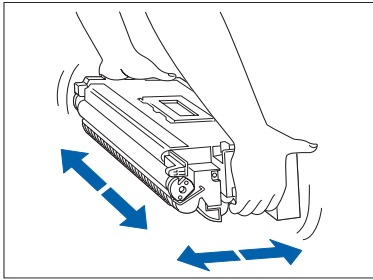

- 5 Tenez la cartouche d'impression laser horizontalement et agitez-la délicatement 5 à 6 fois pour répartir uniformément l'encre à l'intérieur de la cartouche.

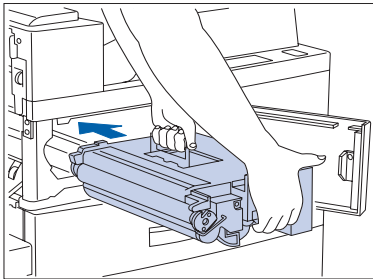

- 6 Saisissez la poignée orange d'une main et poussez délicatement la cartouche d'impression laser à fond dans l'imprimante.



**Ne touchez aucune pièce à l'intérieur de l'imprimante. Assurez-vous que la cartouche est bien calée dans l'imprimante.**

## Remplacement de la cartouche d'impression laser

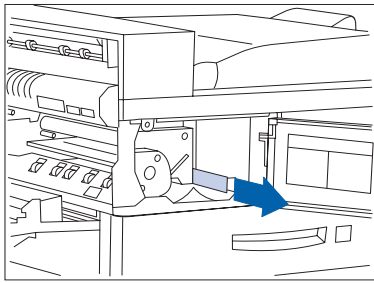

- 7** Tirez délicatement la bande d'obturation dans la direction de la flèche.



**Vous pourriez déchirer la bande si vous ne la tirez pas bien droit.**

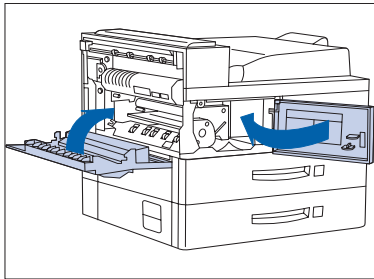

- 8** Refermez le panneau avant et la porte A.



**En refermant la porte A, suivez les instructions sur l'étiquette de la porte pour connaître la position correcte de fermeture de la porte.**

## Configuration avec module recto verso

Suivez cette procédure pour remplacer la cartouche d'impression laser sur une imprimante équipée d'un module recto verso.

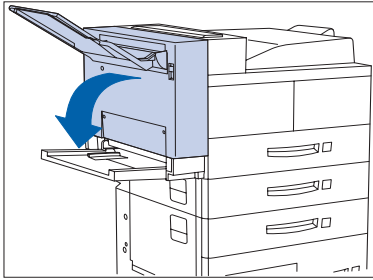

- 1 Ouvrez le module recto verso en appuyant sur son loquet.

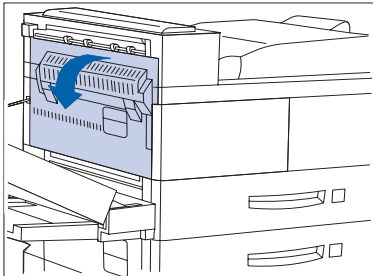

- 2 Ouvrez la porte A.

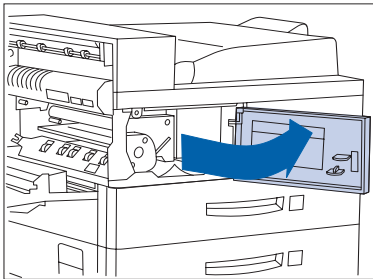

- 3 Ouvrez le panneau avant (il est équipé d'un ressort de rappel et doit être maintenu ouvert sinon il se referme).

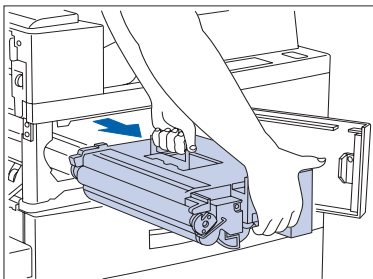

- 4 Retirez la cartouche d'impression laser en soulevant la poignée orange et en la tirant avec précaution.

Remettez la cartouche utilisée dans son emballage d'origine en respectant les instructions mentionnées sur l'emballage.

## Remplacement de la cartouche d'impression laser

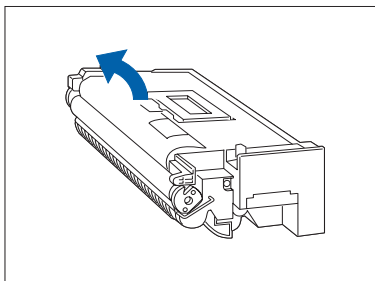

- 5** Sortez la cartouche d'impression laser de son emballage et retirez la feuille de papier protectrice de l'obturateur du tambour.

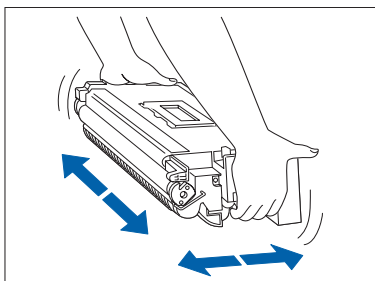

- 6** Tenez la cartouche d'impression laser horizontalement et agitez-la délicatement 5 à 6 fois pour répartir uniformément l'encre à l'intérieur de la cartouche.

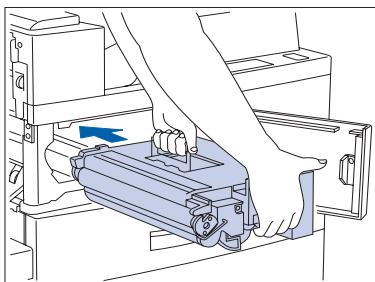

- 7** Saisissez la poignée orange d'une main et poussez délicatement la cartouche d'impression laser à fond dans l'imprimante.

**!** Ne touchez aucune pièce à l'intérieur de l'imprimante. Assurez-vous que la cartouche est bien calée dans l'imprimante.

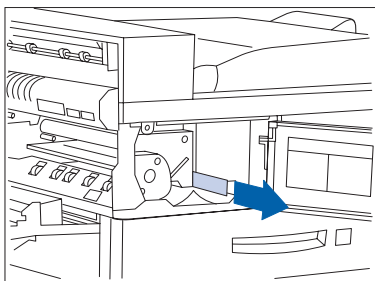

- 8** Tirez délicatement la bande d'obturation dans la direction de la flèche.

**!** Vous pourriez déchirer la bande si vous ne la tirez pas bien droit.

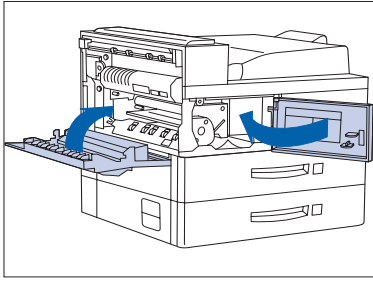

9 Refermez le panneau avant et la porte A.



En refermant la porte A, lisez les instructions sur l'étiquette de la porte qui indiquent où pousser.

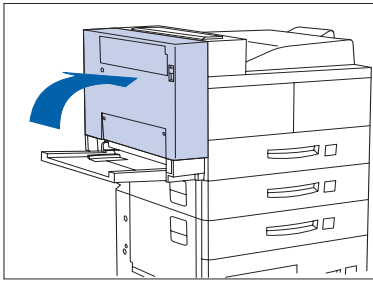

10 Fermez le module recto verso.

## Remplacement du kit de maintenance

---

Le kit de maintenance comprend ces articles :

- Cartouche four
- Rouleau chauffant (BTR)
- 15 rouleaux de départ (trois pour chaque magasin papier)

La cartouche four, les rouleaux de départ et le rouleau chauffant ont une durée d'utilisation de 300 000 feuilles imprimées. L'impression peut se poursuivre au-delà de cette limite. Cependant, pour optimiser la qualité d'impression, le kit de maintenance doit être remplacé dès que possible après 300 000 impressions à compter la mise en place du kit précédent.

Ces tâches sont complexes, et ne correspondent pas à des opérations de routine. Elles sont décrites dans les instructions fournies avec le kit de maintenance. Elles sont également décrites au chapitre 4 du *Manuel de l'administrateur système* du CD produit.



## Mise en place d'agrafes dans le module de finition

L'imprimante arrête le travail d'agrafage en cours lorsque la cartouche d'agrafes dans le module de finition en option est vide. Suivez les étapes suivantes pour mettre en place une nouvelle cartouche d'agrafes dans le module de finition.

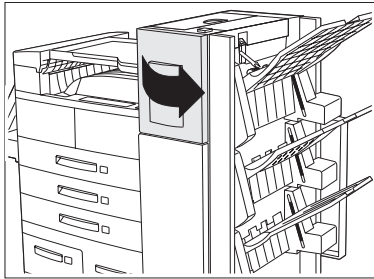

- 1 Ouvrez la trappe d'accès sur le côté du module de finition.

 *Les instructions de remplacement des agrafes et de dégagement des incidents papier sont également affichées à l'intérieur de la porte d'accès.*

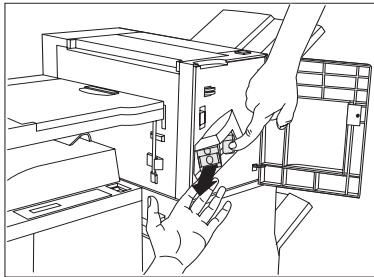

- 2 Mettez une main sous la cartouche. Utilisez l'autre main pour dégager la cartouche du module de finition en appuyant sur le loquet.

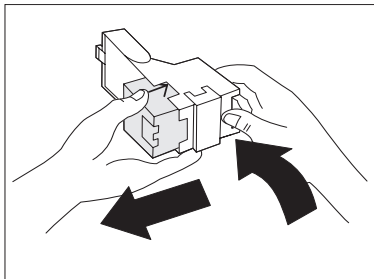

- 3 Retirez le carton vide de la cartouche en appuyant sur l'attache en plastique transparent placée à l'arrière de la cartouche (main droite sur la figure).

## Mise en place d'agrafes dans le module de finition

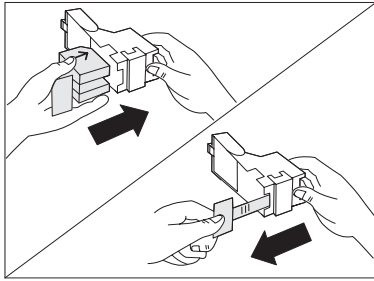

- 4 Faites glisser un nouveau paquet d'agrafes dans la cartouche et tirez sur la languette pour libérer le paquet.

 **Veillez à ce que les flèches sur le paquet d'agrafes soient orientées vers le haut.**

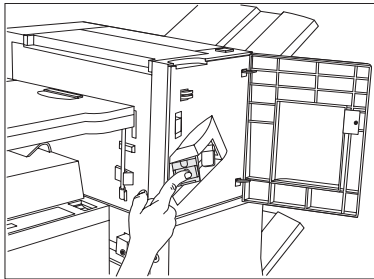

- 5 Faites glisser la cartouche pleine dans le module de finition jusqu'à ce qu'elle s'enclenche à sa place.



- 6 Refermez la porte d'accès. L'agrafage pourra alors continuer.



# 5

## Identification des incidents

<i>Avant de commencer l'identification des incidents</i> .....	5-3
<i>Matériel</i> .....	5-4
<i>Logiciel</i> .....	5-4
<i>Magasins et panneaux</i> .....	5-4
<i>Consommables</i> .....	5-4
<i>Messages d'erreur</i> .....	5-5
<i>Incidents papier</i> .....	5-6
<i>Causes des incidents papier</i> .....	5-6
<i>Elimination des incidents papier</i> .....	5-6
<i>Dégagement de la zone A (sans module recto verso)</i> .....	5-14
<i>Dégagement de la zone A (avec module recto verso)</i> .....	5-16
<i>Dégagement de la zone B</i> .....	5-18
<i>Dégagement de la zone C</i> .....	5-18
<i>Dégagement de la zone D</i> .....	5-19
<i>Dégagement de la zone E</i> .....	5-20
<i>Dégagement de la zone F</i> .....	5-20
<i>Dégagement de la zone G</i> .....	5-21
<i>Dégagement de la zone H</i> .....	5-21

<i>Dégagement du magasin 5 .....</i>	<i>5-22</i>
<i>Dégagement du module recto verso .....</i>	<i>5-24</i>
<i>Résolution des problèmes d'impression .....</i>	<i>5-26</i>
<i>Résolution des problèmes de qualité d'impression .....</i>	<i>5-30</i>
<i>Autres sources d'assistance à l'identification des incidents</i>	<i>5-38</i>

## Avant de commencer l'identification des incidents

---

Si vous devez prendre des mesures correctives, notez les conseils de sécurité suivants puis vérifiez l'absence de problèmes au niveau du matériel, du logiciel et de la maintenance.



*N'utilisez jamais d'outils ou d'objets pointus pour éliminer les incidents papier, vous pourriez endommager l'imprimante. Évitez de toucher la surface du tambour d'impression. Vous pourriez l'endommager.*



*Évitez de toucher le module four de l'imprimante, il se peut qu'il soit brûlant.*

---

En outre, veillez à observer les directives et recommandations de sécurité présentées dans les Notes sur la sécurité.

Si votre imprimante ne fonctionne pas correctement, vérifiez l'absence de problèmes matériel et logiciel.

## Matériel

- L'imprimante est-elle branchée ?
- L'imprimante est-elle sous tension ?

## Logiciel

- Le gestionnaire d'imprimante approprié est-il installé et sélectionné pour la configuration de l'imprimante ?

## Magasins et panneaux

Un magasin mal installé ou un panneau ouvert peut interdire toute impression. Vous pouvez éviter tous ces problèmes en observant régulièrement les précautions suivantes :

- Insérez correctement les magasins de support d'impression.
- Maintenez les panneaux fermés.

## Consommables

Une cartouche d'impression laser vide ou un élément de maintenance ayant dépassé sa durée normale d'utilisation peut interdire l'impression ou en altérer la qualité.

- Ayez sous la main un stock de consommables et d'éléments de maintenance.
- Procédez immédiatement à tout ajout ou remplacement lorsque vous y êtes invité par un message de l'imprimante.



*Des instructions spécifiques sur le remplacement de chaque consommable et élément de maintenance sont fournies avec le produit de remplacement individuel.*

---

## Messages d'erreur

---

L'imprimante affiche des messages sur le panneau de commande lorsqu'une intervention de l'opérateur est requise. Deux types de message imposent une intervention :

- Les messages d'erreur sont associés à l'arrêt de l'imprimante, tels qu'un message d'incident papier. Une intervention doit être effectuée pour résoudre le problème.
- Les messages d'avertissement n'entraînent pas l'arrêt de l'imprimante, mais suggèrent une intervention à effectuer pour éviter un arrêt.

L'affichage à deux lignes du panneau de commande fournit des informations sur l'état de l'imprimante et indique les interventions suggérées ou requises. Les messages concernant les incidents papier sont décrits dans la section suivante. Pour la liste complète des messages du panneau de commande, et pour consulter les descriptions et instructions correspondantes, reportez-vous au chapitre 5 *Manuel de l'administrateur système* du CD de l'imprimante.

## Incidents papier

---

L'imprimante a été conçue pour assurer un fonctionnement fiable et sans problèmes. Cependant, vous pouvez être confronté occasionnellement à des incidents papier.

Lorsque l'imprimante détecte un faux départ ou un incident papier, le processus d'impression s'arrête et un message est affiché sur l'écran du panneau de commande.

Après que l'incident papier est éliminé, l'imprimante reprend l'impression pour terminer le travail. Les pages dans le module d'impression sont réimprimées lorsque l'incident papier est éliminé et que l'impression recommence.

### Causes des incidents papier

Les incidents papier se produisent le plus souvent lorsque :

- Le papier ne correspond pas aux spécifications. Voir *Chapitre 2: Mise en place de supports d'impression*.
- Le papier est en mauvais état.
- L'imprimante doit être nettoyée.
- Certaines pièces de l'imprimante sont usées et doivent être remplacées.

### Élimination des incidents papier

Le Tableau 5.1 répertorie les différents types d'incident papier qui peuvent se produire. Si le panneau de commande affiche un message signalant un incident papier, cherchez le message dans la colonne de gauche du tableau et exécutez les différentes étapes décrites dans la colonne de droite pour éliminer l'incident papier.



***Ne touchez surtout pas les éléments internes de l'imprimante en retirant le papier ayant provoqué l'incident. Ils peuvent être brûlants.***

---



Tableau 5.1 Messages d'incidents papier

Message	Description/mesures à prendre
Vérifier cartouche d'agrafes	La cartouche d'agrafes n'est pas en place. Vérifiez que la cartouche d'agrafes a été bien installée et qu'elle contient des agrafes.
Dégager zone A Vider env./MBF	Un incident papier s'est produit dans la zone A. Videz le magasin pour enveloppes ou le magasin d'alimentation manuelle. Réinstallez ensuite le magasin 1.
Dégager zone A Réinstaller mag. 1	Un incident papier est survenu dans la zone A. Utilisez l'une des procédures suivantes pour dégager la zone A. <ul style="list-style-type: none"> <li>• "Dégagement de la zone A (sans module recto verso)" (page 5-14), ou</li> <li>• "Dégagement de la zone A (avec module recto verso)" (page 5-16).</li> </ul> Réinstallez ensuite le magasin 1.
Dégager zone B Réinstaller mag. 2	Un incident papier est survenu dans la zone B. Dégagez la zone B (page 5-18). Réinstallez ensuite le magasin 2.
Dégager zone C Réinstaller mag. 4	Un incident papier est survenu dans la zone C. Dégagez la zone C (page 5-18). Réinstallez ensuite le magasin 4.
Dégager zone A,B Réinstaller mag. 2	Un incident papier est survenu dans les zones A et B. Utilisez l'une des procédures suivantes pour dégager la zone A. <ul style="list-style-type: none"> <li>• "Dégagement de la zone A (sans module recto verso)" (page 5-14), ou</li> <li>• "Dégagement de la zone A (avec module recto verso)" (page 5-16).</li> </ul> Dégagez ensuite la zone B (page 5-18) puis réinstallez le magasin 2.
Dégager zone C Réinstaller mag. 5	Un incident papier est survenu dans la zone C. Dégagez la zone C (page 5-18). Réinstallez ensuite le magasin 5.

Tableau 5.1 Page 1 de 7

Tableau 5.1 Messages d'incidents papier (suite)

Message	Description/mesures à prendre
Dégager zone A,B Réinstaller mag. 3	Un incident papier est survenu dans les zones A et B. Utilisez l'une des procédures suivantes pour dégager la zone A. <ul style="list-style-type: none"> <li>• "Dégagement de la zone A (sans module recto verso)" (page 5-14), ou</li> <li>• "Dégagement de la zone A (avec module recto verso)" (page 5-16).</li> </ul> Dégagez ensuite la zone B (page 5-18) puis réinstallez le magasin 3.
Dégager zone A,B,C Réinstaller mag. 4	Un incident papier est survenu dans les zones A, B, et C. Utilisez l'une des procédures suivantes pour dégager la zone A : <ul style="list-style-type: none"> <li>• "Dégagement de la zone A (sans module recto verso)" (page 5-14), ou</li> <li>• "Dégagement de la zone A (avec module recto verso)" (page 5-16).</li> </ul> Puis dégagez les zones B et C (page 5-18).
Dégager zone A,B,C Réinstaller mag. 5	Un incident papier est survenu dans les zones A, B, et C. Utilisez d'abord l'une des procédures suivantes pour dégager la zone A : <ul style="list-style-type: none"> <li>• "Dégagement de la zone A (sans module recto verso)" (page 5-14), ou</li> <li>• "Dégagement de la zone A (avec module recto verso)" (page 5-16).</li> </ul> Puis dégagez les zones B et C (page 5-18).
Dégager zone H	Le commutateur de sécurité du plateau du compilateur de finition (Zone H) est activé. Retirez l'obstacle de la zone H.
Refermez le panneau H	Le panneau H n'est pas complètement refermé ou le commutateur de sécurité du panneau du compilateur ou son panneau est ouvert. Retirez l'obstacle de cette zone et refermez la porte.

Tableau 5.1 Page 2 de 7

Tableau 5.1 Messages d'incidents papier (suite)

Message	Description/mesures à prendre
<b>Fermer porte E</b>	La porte E est ouverte. Fermez la porte E, le panneau de porte du module de finition.
<b>Fermer porte F</b>	La porte F est ouverte. Fermez la porte F, le panneau de transport du module de finition.
<b>Fermer porte G</b>	La porte G est ouverte. Fermez la porte G, le panneau supérieur du module de finition.
<b>Fermer porte agrafes</b>	La porte de l'agrafeuse du module de finition est ouverte. Refermez la porte de l'agrafeuse.
<b>Incident finition Eteindre/rallumer</b>	Problème sur l'élévateur, les récepteurs ou le plateau compilateur du module de finition. Mettez l'imprimante brièvement hors tension.
<b>Incident fin. H5-81 Eteindre/rallumer</b>	Problème au niveau de la pince d'éjection du module de finition. Mettez l'imprimante brièvement hors tension.
<b>Incident fin. H5-82 Eteindre/rallumer</b>	Problème au niveau du capteur de position de repos des taqueurs sur le module de finition. Mettez l'imprimante brièvement hors tension.
<b>Incident fin. H5-83 Eteindre/rallumer</b>	Problème au niveau du détecteur de position de repos du décalage de piles du module de finition. Mettez l'imprimante brièvement hors tension.
<b>Incident fin. H5-84 Eteindre/rallumer</b>	Problème au niveau du capteur de plateau sur le module de finition. Mettez l'imprimante brièvement hors tension.
<b>Incident fin. H5-85 Eteindre/rallumer</b>	Problème au niveau du capteur de fin de course haut du récepteur sur le module de finition. Mettez l'imprimante brièvement hors tension.

Tableau 5.1 Page 3 de 7

Tableau 5.1 Messages d'incidents papier (suite)

Message	Description/mesures à prendre
<b>Incident fin. H5-86 Eteindre/rallumer</b>	Problème au niveau du capteur de fin de course bas du récepteur du module de finition. Mettez l'imprimante brièvement hors tension.
<b>Installer cartouche d'agrafes</b>	Il n'y a plus d'agrafes dans le module de finition. Retirez la cartouche vide et installez-en une neuve. Reportez-vous à "Mise en place d'agrafes dans le module de finition" (page 4-11).
<b>Incident papier Dégager zone A</b>	Un incident papier est survenu dans la zone A. Utilisez l'une des procédures suivantes : <ul style="list-style-type: none"> <li>• "Dégagement de la zone A (sans module recto verso)" (page 5-14) , ou</li> <li>• "Dégagement de la zone A (avec module recto verso)" (page 5-16).</li> </ul>
<b>Incident papier Dégager zones A,B</b>	Un incident papier est survenu dans les zones A et B. Utilisez l'une des procédures suivantes pour dégager la zone A. <ul style="list-style-type: none"> <li>• "Dégagement de la zone A (sans module recto verso)" (page 5-14), ou</li> <li>• "Dégagement de la zone A (avec module recto verso)" (page 5-16).</li> </ul> Puis dégager la zone B (page 5-18).
<b>Incident papier Dég. zones A,B,C</b>	Un incident papier est survenu dans les zones A, B, et C. Utilisez d'abord l'une des procédures suivantes pour dégager la zone A : <ul style="list-style-type: none"> <li>• "Dégagement de la zone A (sans module recto verso)" (page 5-14), ou</li> <li>• "Dégagement de la zone A (avec module recto verso)" (page 5-16).</li> </ul> Puis dégager les zones B et C (page 5-18).
<b>Incident papier Dégager zone B</b>	Un incident papier est survenu dans la zone B. Dégagez la zone B (page 5-18).

Tableau 5.1 Page 4 de 7

Tableau 5.1 Messages d'incidents papier (suite)

Message	Description/mesures à prendre
Incident papier Dégager zone B,C	Un incident papier est survenu dans les zones B et C. Dégagez les zones B et C (page 5-18).
Incident papier Dégager zone C	Un incident papier est survenu dans la zone C. Dégagez la zone C (page 5-18).
Incident papier Dégager zone D	Un incident papier est survenu dans la zone D. Dégagez la zone D (page 5-19).
Incident papier Dégager zone E	Un incident papier est survenu dans la zone E. Dégagez la zone E (page 5-20).
Incident papier Dégager zone F	Un incident papier est survenu dans la zone F. Dégagez la zone F (page 5-20).
Incident papier Dégager zone G	Un incident papier est survenu dans la zone G. Dégagez la zone G (page 5-21).
Incident papier Dégager zone H	Un incident papier est survenu dans la zone H. Dégagez la zone H (page 5-21).
Incident papier Dégager zone G,H	Un incident papier est survenu dans les zones G et H. Dégagez les zones G et H (page 5-21).
Incident papier Dégager recto verso	Un incident papier est survenu dans le module recto verso. Dégagez le module recto verso (page 5-24).

Tableau 5.1 Page 5 de 7

Tableau 5.1 Messages d'incidents papier (suite)

Message	Description/mesures à prendre
Incident papier Dégager mag. env.	L'imprimante n'est pas alimentée par le magasin pour enveloppes. Ouvrez le magasin pour enveloppes et retirez les enveloppes à l'origine de l'incident.
Incident papier Dégager mag. 5	Un incident papier s'est produit dans le magasin 5. Ouvrez le magasin 5 et retirez le papier bloqué. Voir "Élimination des incidents papier" (page 5-6) et "Dégagement du magasin 5" (page 5-22).
Retirer sortie Bac finition 1	Le bac de finition 1 est plein. Retirez les tirages du bac 1.
Retirer sortie Bac finition 2	Le bac de finition 2 est plein. Retirez les tirages du bac 2.
Retirer sortie Bac finition 3	Le bac de finition 3 est plein. Retirez les tirages du bac 3.
Retirer sortie du bac de finition	Les trois bacs de finition sont pleins. Retirez les tirages des trois bacs.
Introduire finition	Le rail de guidage du module de finition n'est pas tout à fait en position. Faites glisser le rail de guidage sur sa position. Veillez à ce qu'il soit bien enclenché dans la console. Vérifiez également que la vis moletée qui le fixe au module de finition est bien serrée.
Panne agrafeuse	Panne agrafeuse. Mettez l'imprimante brièvement hors tension.
Panne agraf. H5-91 Eteindre/ rallumer	La tête d'agrafage n'est pas revenue à sa position de départ. Mettez l'imprimante brièvement hors tension.

Tableau 5.1 Page 6 de 7

Tableau 5.1 Messages d'incidents papier (suite)

Message	Description/mesures à prendre
Panne agraf. H5-92 Eteindre/ rallumer	La tête d'agrafage ne s'est pas mise EN SERVICE dans le délai spécifié. Mettez l'imprimante brièvement hors tension.
Panne agraf. H5-93 Eteindre/ rallumer	Panne d'agrafeuse dans la position coin avant. Mettez l'imprimante brièvement hors tension.
Panne agraf. H5-94 Eteindre/ rallumer	Panne d'agrafeuse dans la position avant droite. Mettez l'imprimante brièvement hors tension.
Panne agraf. H5-95 Eteindre/ rallumer	Panne d'agrafeuse dans la position arrière droite. Mettez l'imprimante brièvement hors tension.
Panne agraf. H5-96 Eteindre/ rallumer	Le capteur Prêt de l'agrafeuse ne s'est pas réactivé après le plein d'agrafes ou suite à un agrafage manqué. Mettez l'imprimante brièvement hors tension.
Panne agraf. H5-97 Eteindre/ rallumer	Le capteur de paroi d'extrémité du module de finition ne s'est pas activé ou désactivé dans le délai spécifié. Mettez l'imprimante brièvement hors tension.

Tableau 5.1 Page 7 de 7

## Dégagement de la zone A (sans module recto verso)

Suivez la procédure suivante pour éliminer un incident papier dans la zone A lorsque le panneau de commande affiche **Dégager zone A** et que l'imprimante n'est pas équipée du module recto verso.

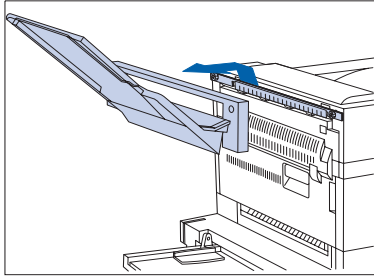

**1** Enlevez le bac face dessus en le soulevant et le tirant.

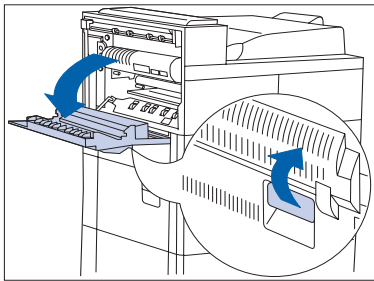

**2** Ouvrez la porte A.

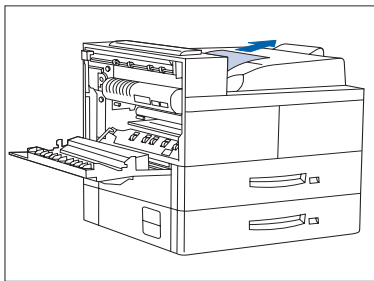

**3** Retirez le papier à l'origine de l'incident.

**A** Si le bord avant du papier est déjà dans le bac face dessous, tirez avec précaution sur le papier pour le sortir entièrement.



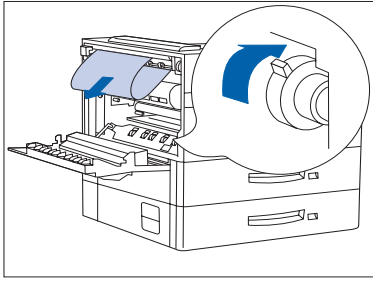

- B** Si l'incident a eu lieu dans la zone du four, retirez le papier avec précaution en prenant garde de ne pas toucher le four. En cas de difficulté pour retirer le papier, servez-vous du bouton vert — en même temps, appuyez sur le bouton et tournez-le jusqu'à ce que le papier soit suffisamment sorti et facile à retirer.

**!!** **Ne jamais toucher la zone du four (là où se trouve l'étiquette indiquant température élevée).**

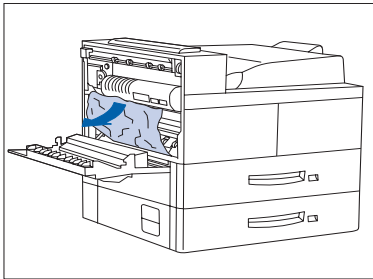

- C** Si le papier coincé dans la zone A se trouve sous le four, retirez-le en le tirant avec précaution vers l'extérieur de l'imprimante.

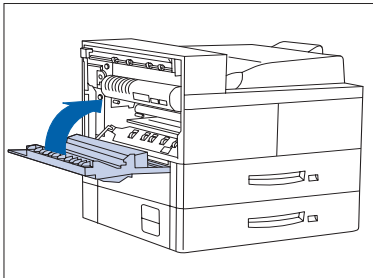

- 4** Refermez la porte A, puis réinstallez le bac face dessus.

**➡** **Si le panneau de commande signale un incident papier dans la zone B, voir la section "Dégagement de la zone B" (page 5-18).**

## Dégagement de la zone A (avec module recto verso)

Suivez la procédure suivante pour dégager la zone A lorsque le panneau de commande affiche **Dégager zone A** et que l'imprimante est équipée du module recto verso.

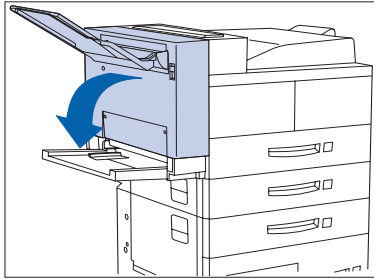

- 1 Retirez le papier coincé dans le bac face dessus, puis ouvrez le module recto verso.

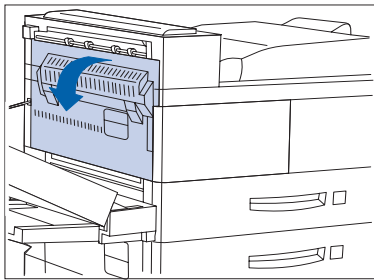

- 2 Ouvrez la porte A.

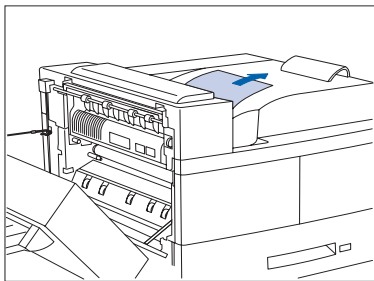

- 3 Retirez le papier à l'origine de l'incident.  
**A** Si le bord avant du papier est déjà dans le bac face dessous, tirez avec précaution sur le papier pour le sortir entièrement.

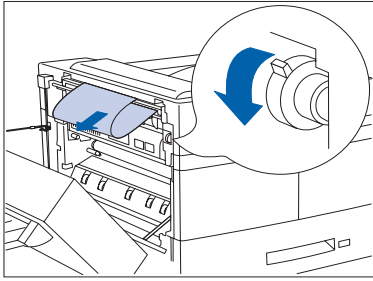

- B** Si l'incident a eu lieu dans la zone du four, retirez le papier avec précaution en prenant garde de ne pas toucher le four. En cas de difficulté pour retirer le papier, servez-vous du bouton vert — en même temps, appuyez sur le bouton et tournez-le jusqu'à ce que le papier soit suffisamment sorti et facile à retirer.

**!!** **Ne touchez jamais la zone du four (là où se trouve l'étiquette indiquant une température élevée).**

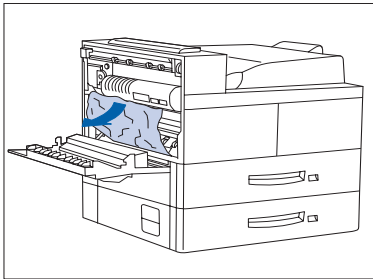

- C** Si le papier coincé dans la zone A se trouve sous le four, retirez-le en le tirant avec précaution vers l'extérieur de l'imprimante.

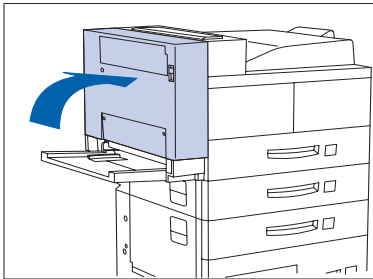

- 4** Refermez la porte A puis le module recto verso.

**➡** **Si le panneau de commande signale un incident papier dans la zone B, continuez à la section "Dégagement de la zone B" (page 5-18).**

## Dégagement de la zone B

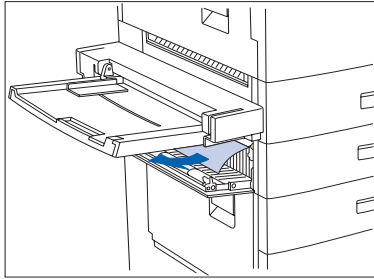

Suivez la procédure suivante pour dégager la zone B de l'imprimante lorsque le panneau de commande affiche **Dégager zone B**.

**1** Ouvrez la porte B et retirez le papier coincé.

 *Pour faciliter l'accès à la porte B, vous pouvez relever le magasin d'alimentation manuelle de 50 feuilles (représenté à gauche) ou retirer le magasin pour enveloppes (s'il est installé).*

**2** Refermez la porte B en la poussant par le milieu.

 *Si le panneau de commande signale un incident papier dans la zone C, allez à la section "Dégagement de la zone C" ci-dessous.*

## Dégagement de la zone C

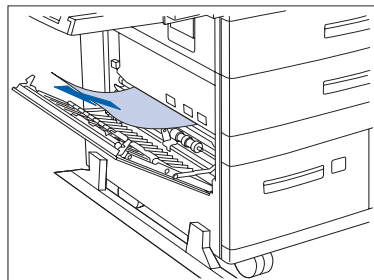

Suivez la procédure suivante pour éliminer un incident papier dans la zone C du module d'alimentation de 2 500 feuilles lorsque le panneau de commande affiche **Dégager zone C**.

**1** Ouvrez la porte C et retirez le papier coincé.

**2** Refermez la porte C en la poussant par le milieu.

## Dégagement de la zone D

Suivez la procédure suivante pour dégager la zone D (trieuse) de l'imprimante lorsque le panneau de commande affiche **Dégager zone D**.

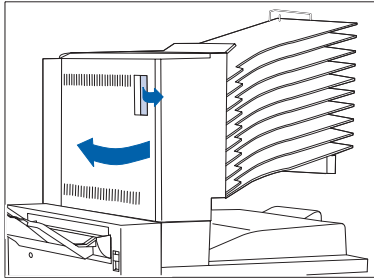

**1** Ouvrez la porte D.

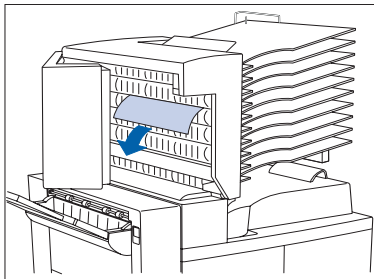

**2** Retirez le papier à l'origine de l'incident.

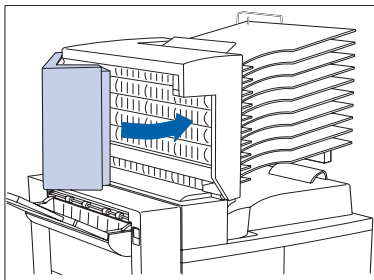

**3** Refermez la porte D.

## Dégagement de la zone E

Suivez la procédure suivante lorsque le panneau de commande affiche : **Incident papier Dégager zone E.**

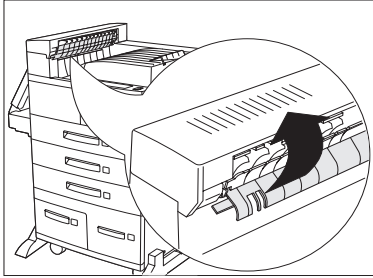

- 1 Levez le capot du rouleau en plastique sous le transport papier, en utilisant l'attache tel qu'indiqué. Retirez le papier éventuellement coincé sous le capot du rouleau. Libérez le capot du rouleau une fois le papier retiré.

## Dégagement de la zone F

Suivez la procédure suivante lorsque le panneau de commande affiche : **Incident papier Dégager zone F.**



- 1 Levez le capot du transport de dérivation et dégagez le papier coincé.
- 2 Cela fait, rabaissez le capot du transport.

## Dégagement de la zone G

Suivez la procédure suivante lorsque le panneau de commande affiche : **Incident papier Dégager zone G.**



- 1 Soulevez le capot de la porte G et dégagez le papier éventuellement coincé.
- 2 Cela fait, refermez la porte G.

## Dégagement de la zone H

Suivez la procédure suivante lorsque le panneau de commande affiche : **Incident papier Dégager zone H.**



- 1 Soulevez l'ensemble au niveau de la zone H et retirez le papier éventuellement coincé.
- 2 Cela fait, refermez la porte H.

## Dégagement du magasin 5

Suivez la procédure suivante pour éliminer un incident papier dans le magasin 5 du module d'alimentation de 2 500 feuilles lorsque le panneau de commande affiche **Réinstaller mag. 5**.

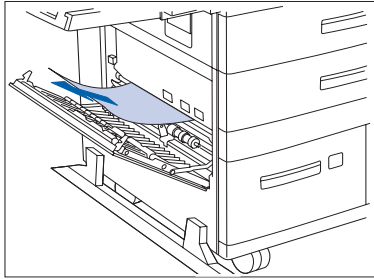

- 1 Ouvrez la porte C et retirez le papier coincé. Fermez ensuite la porte C.

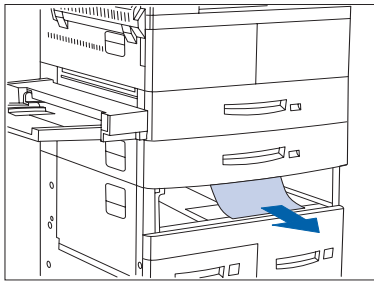

- 2 Ouvrez et retirez le magasin 3 en le soulevant par l'avant. Retirez avec précaution tout papier coincé. Remettez en place du papier puis réinstallez le magasin 3 et refermez-le.



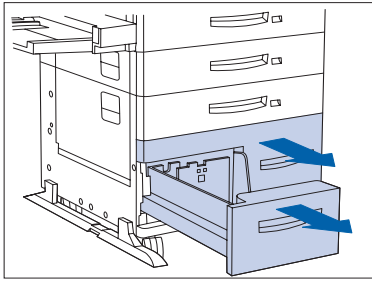

- 3** Ouvrez les magasins 4 et 5. Retirez avec précaution le papier coincé. Remettez du papier dans les magasins.

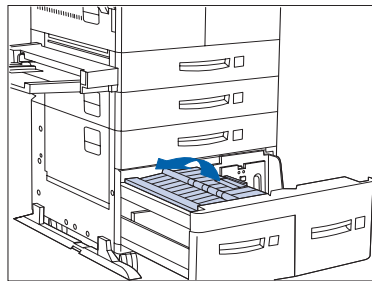

- 4** Soulevez le transport du magasin 5 et retirez avec précaution le papier coincé, puis refermez les magasins 4 et 5.

## Dégagement du module recto verso

Suivez la procédure suivante pour éliminer un incident papier du module recto verso lorsque le panneau de commande affiche **Dégager recto verso**.

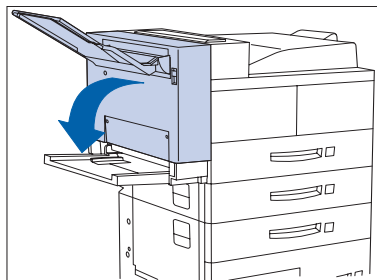

**1** Ouvrez le module recto verso.

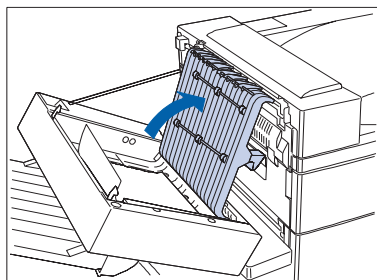

**2** Ouvrez le capot interne du module recto verso.

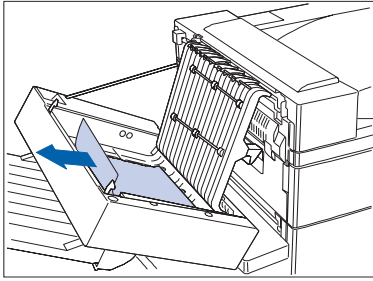

**3** Retirez le papier bloqué dans la direction de la flèche.

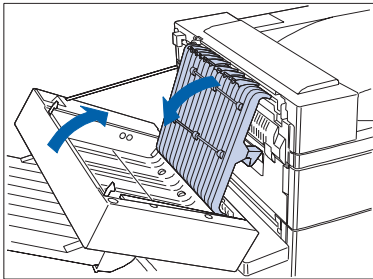

**4** Refermez le capot interne du module recto verso puis refermez le module recto verso.

# Résolution des problèmes d'impression

Consultez le Tableau 5.2 pour prendre connaissance des mesures à prendre au cas où l'imprimante ne veut pas imprimer ou si le résultat n'est pas celui que vous attendez.

Tableau 5.2 Problèmes de fonctionnement de l'imprimante

Problème	Action
L'imprimante ne veut rien imprimer ou n'imprime pas le fichier envoyé par le client ou le serveur.	<ol style="list-style-type: none"><li>1. Vérifiez avec votre administrateur réseau que l'imprimante est sous tension, connectée au réseau et que le réseau est opérationnel.</li><li>2. Vérifiez que le panneau de commande n'affiche pas de messages du type "Incident papier", "Fermer panneau", etc.</li><li>3. Si le port (parallèle ou réseau) auquel est connectée l'imprimante est désactivé, activez-le. A l'aide de la feuille de configuration pour le port utilisé, vérifiez que la commande Activer port dans le menu d'interface approprié est réglée à <b>Activé</b>. Si elle est réglée sur <b>Désactivé</b>, réglez-la sur <b>Activé</b> et recommencez.</li><li>4. Si l'imprimante a imprimé récemment, procédez comme suit :<ul style="list-style-type: none"><li>- Essayez d'imprimer une feuille de configuration. Si l'impression échoue, contactez le service d'assistance à la clientèle.</li><li>- Si vous obtenez une feuille de configuration, vérifiez la configuration de l'imprimante.</li><li>- Si l'imprimante est correctement configurée, vérifiez sur la feuille de configuration que le PDL approprié est activé pour le port ou le protocole employé.</li><li>- Si le PDL approprié est activé et si l'incident persiste, contactez le service d'assistance à la clientèle.</li></ul></li></ol>

Tableau 5.2 Page 1 de 4

**Tableau 5.2 Problèmes de fonctionnement de l'imprimante**

Problème	Action
<p>Une page imprimée n'a pas l'aspect prévu.</p>	<ol style="list-style-type: none"> <li>1. Vérifiez que l'application logicielle créant le travail d'impression est correctement configurée. Reportez-vous à la documentation de votre logiciel.</li> <li>2. Vérifiez que vous utilisez le bon gestionnaire d'imprimante.</li> <li>3. Envoyez à l'imprimante un fichier contenant des commandes PCL ou PostScript. <ul style="list-style-type: none"> <li>- Si la page s'imprime sans problème, l'imprimante et l'interface fonctionnent correctement.</li> <li>- Si vos informations s'impriment correctement, mais que leur aspect n'est pas correct, l'incident peut avoir l'une des causes suivantes : <ul style="list-style-type: none"> <li>- une erreur dans votre séquence ou opérateur de commandes.</li> <li>- une police téléchargée manquante.</li> <li>- une option de l'imprimante ne correspondant pas au formatage de l'hôte.</li> </ul> </li> <li>- Des erreurs de commande peuvent être identifiées en examinant le fichier d'entrée. Vous pouvez déterminer les polices présentes dans le système en imprimant une liste de polices PS ou PCL. Vous pouvez vérifier les données en imprimant une feuille de configuration et en vérifiant le paramétrage de l'imprimante.</li> </ul> </li> </ol>
<p>La police requise pour le travail ne s'imprime pas.</p>	<p>Imprimez une liste des polices PCL ou Postscript en cas de travail Postscript.</p> <ul style="list-style-type: none"> <li>• Si les polices apparaissent sur la liste, vous devrez probablement corriger votre travail d'impression.</li> <li>• Si les polices n'apparaissent pas sur la liste, rechargez les polices et imprimez une nouvelle liste des polices PCL ou PostScript.</li> </ul>
<p>Tableau 5.2 Page 2 de 4</p>	

Tableau 5.2 Problèmes de fonctionnement de l'imprimante

Problème	Action
Les commandes PostScript sont imprimées au lieu du travail PostScript.	<ol style="list-style-type: none"><li>1. Assurez-vous que l'application que vous utilisez pour créer le travail est configurée correctement. Reportez-vous à la documentation de votre logiciel.</li><li>2. Le travail envoyé à l'imprimante peut avoir inclus un en-tête incorrect et ainsi ne pas avoir indiqué à l'imprimante qu'un travail Postscript avait été envoyé.<ul style="list-style-type: none"><li>- Vérifiez votre programme pour vous assurer que le fichier d'en-tête PostScript a bien été envoyé à l'imprimante.</li></ul></li><li>3. Dans le menu Système, réglez la commande Imp. Erreurs PS sur <b>Activé</b> et renvoyez le travail.<ul style="list-style-type: none"><li>- Si une page d'erreurs s'imprime, il y a un problème dans le codage PostScript. Corrigez ce problème de codage et renvoyez le travail. La demande de fonctions non disponibles peut causer une erreur de configuration.</li><li>- Si le travail ne s'imprime toujours pas et qu'une page d'erreur n'a pas été imprimée, le travail peut avoir besoin de plus de mémoire.</li></ul></li></ol>

Tableau 5.2 Page 3 de 4

Tableau 5.2 Problèmes de fonctionnement de l'imprimante

Problème	Action
<p>Un travail PostScript ou PCL s'arrête en cours d'impression.</p>	<p>Pour un travail PostScript, procédez comme suit :</p> <ul style="list-style-type: none"> <li>• Vérifiez que vous utilisez le bon gestionnaire d'imprimante Postscript ou PCL.</li> <li>• Pour un travail PostScript, réglez la commande Impr. erreurs. PS du menu Système sur <i>Activé</i> et renvoyez le travail.</li> <li>• Si une page d'erreurs s'imprime, il y a un problème dans le codage PostScript. Corrigez ce problème de codage et renvoyez le travail. La demande de fonctions non disponibles peut causer une erreur de configuration.</li> <li>• Si le travail ne s'imprime toujours pas et qu'une page d'erreur n'a pas été imprimée, le travail peut avoir besoin de plus de mémoire.</li> </ul> <p>Pour un travail PCL, procédez comme suit :</p> <ul style="list-style-type: none"> <li>• Vérifiez l'absence d'erreur PCL sur les feuilles imprimées.</li> <li>• S'il y a un problème dans le codage PCL, corrigez-le et renvoyez le travail.</li> <li>• S'il n'y a pas de message d'erreur, renvoyez le travail.</li> <li>• Si le message d'erreur indique "plus de mémoire", vous devrez éventuellement augmenter la capacité de mémoire pour traiter le travail. Contactez votre revendeur pour commander de la mémoire.</li> </ul>
Tableau 5.2 Page 4 de 4	

## Résolution des problèmes de qualité d'impression

Le Tableau 5.3 répertorie les problèmes fréquents de qualité d'impression, les causes probables et les mesures à prendre recommandées.



*Les cas répertoriés dans le Tableau 5.3 représentent des probabilités, et ne représentent pas toutes les situations possibles pouvant se produire dans des conditions d'exploitation réelles. Si vous rencontrez un problème ne semblant pas correspondre à l'un des cas indiqués dans ce tableau, ou si un autre aspect de l'utilisation de l'imprimante vous pose problème, contactez votre revendeur.*

Tableau 5.3 Problèmes de qualité d'impression

Problème	Cause(s) probable(s)	Mesure(s) à prendre
<b>Impressions pâles/ternes</b> L'image globale est anormalement claire. 	Mode brouillon.	Désactivez le mode Brouillon.
	Bas niveau d'encre ou plus d'encre.	Retirez avec précaution la cartouche d'impression laser et agitez-la vigoureusement plusieurs fois, puis réinstallez-la. La répartition d'encre ainsi obtenue permettra de continuer à utiliser la cartouche quelque temps. Reportez-vous à la section "Remplacement de la cartouche d'impression laser" (page 4-3).
	Papier humide.	Remplacez le papier.

Tableau 5.3 Page 1 de 8



Tableau 5.3 Problèmes de qualité d'impression (suite)

Problème	Cause(s) probable(s)	Mesure(s) à prendre
<p><b>Pages imprimées vides</b></p> <p>Des pages imprimées sont entièrement vides, sans impression visible.</p> 	Si vous venez d'installer la cartouche d'impression laser, vous avez peut-être oublié de retirer la bande d'obturation.	Retirez la bande d'obturation.
	Plusieurs feuilles du magasin papier sont alimentées simultanément.	Retirez le papier du magasin papier et ventilez-le. Vérifiez que le papier est correctement mis en place dans le magasin avec le bord des feuilles correctement inséré sous les coins métalliques.
	Aucune information à imprimer n'est reçue de l'ordinateur.	<p>Imprimez un test d'impression. Si le test d'impression est normal, procédez aux vérifications suivantes :</p> <ul style="list-style-type: none"> <li>• Câble d'interface entre l'ordinateur et l'imprimante</li> <li>• Installation de l'imprimante et du logiciel d'application</li> <li>• Si l'imprimante n'imprime pas le test d'impression, contactez le service d'assistance à la clientèle.</li> </ul>
	Cartouche d'impression laser défectueuse ou faible niveau d'encre.	Remplacez la cartouche d'impression laser.
<p><b>Page imprimée noire</b></p> <p>La page imprimée est entièrement noire.</p> 	Cartouche d'impression laser défectueuse, ou la cartouche a atteint la fin de sa durée d'utilisation.	Remplacez la cartouche d'impression laser.
	Panne d'alimentation de l'imprimante.	Contactez le service d'assistance à la clientèle.

Tableau 5.3 Page 2 de 8

Tableau 5.3 Problèmes de qualité d'impression (suite)

Problème	Cause(s) probable(s)	Mesure(s) à prendre
<p><b>Zones blanches</b></p> <p>Des zones de l'impression sont extrêmement pâles voire même blanches.</p> 	<p>Papier humide.</p> <p>Cartouche d'impression laser défectueuse, ou la cartouche a atteint la fin de sa durée d'utilisation.</p>	<p>Remplacez le papier.</p> <p>Remplacez la cartouche d'impression laser.</p>
<p><b>Suppressions verticales</b></p> <p>Des suppressions d'impression localisées forment des lignes étroites dans la direction du déplacement du papier.</p> 	<p>La cartouche d'impression laser n'est pas correctement installée.</p> <p>Cartouche d'impression laser défectueuse, ou la cartouche a atteint la fin de sa durée d'utilisation.</p>	<p>Retirez puis réinstallez la cartouche d'impression laser.</p> <p>Remplacez la cartouche d'impression laser.</p>

Tableau 5.3 Page 3 de 8

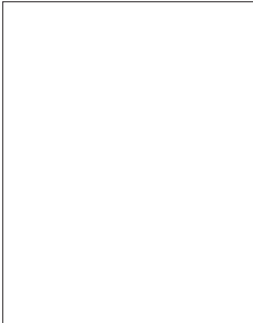
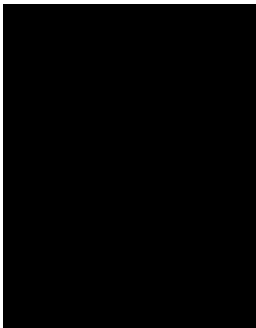
Tableau 5.3 Problèmes de qualité d'impression (suite)

Problème	Cause(s) probable(s)	Mesure(s) à prendre
<p><b>Suppressions horizontales</b></p> <p>Des suppressions d'impression localisées forment des bandes perpendiculaires à la direction du déplacement du papier.</p> 	<p>Papier défectueux, froissé, plié, etc.</p>	<p>Remplacez le papier.</p>
<p><b>Lignes noires verticales</b></p> <p>Des lignes noires apparaissent sur l'impression dans la direction du déplacement du papier.</p> 	<p>Cartouche d'impression laser défectueuse, ou la cartouche a atteint la fin de sa durée d'utilisation.</p>	<p>Remplacez la cartouche d'impression laser.</p>
	<p>Module four défectueux.</p>	<p>Remplacez le module four.</p> <p>Contactez le service d'assistance à la clientèle pour obtenir des informations relatives aux commandes.</p> <p>Consultez la section "Remplacement du kit de maintenance" (page 4-10) pour consulter les instructions de retrait et d'installation.</p>

Tableau 5.3 Page 4 de 8

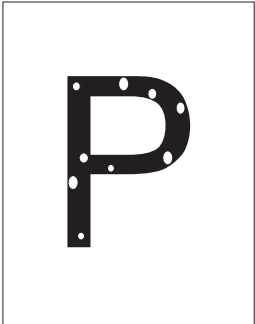
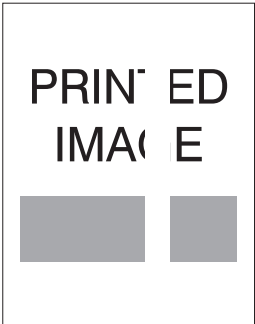
Tableau 5.3 Problèmes de qualité d'impression (suite)

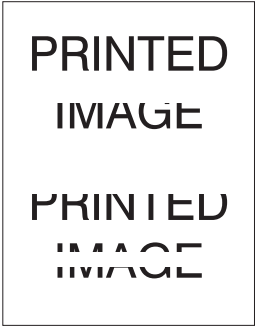
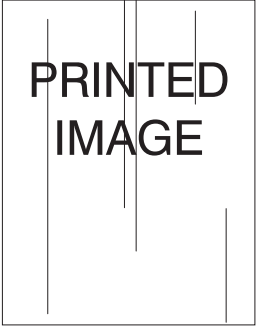

Problème	Cause(s) probable(s)	Mesure(s) à prendre
<p><b>Lignes noires horizontales répétées</b></p> <p>Des lignes noires apparaissent perpendiculaires à la direction du déplacement du papier.</p> 	<p>Circuit papier souillé.</p> <p>Cartouche d'impression laser défectueuse, ou la cartouche a atteint la fin de sa durée d'utilisation.</p>	<p>Imprimez plusieurs feuilles vides pour éliminer les résidus d'encre.</p> <p>Remplacez la cartouche d'impression laser.</p>
<p><b>Points sombres/marques</b></p> 	<p>Cartouche d'impression laser défectueuse.</p>	<p>Remplacez la cartouche d'impression laser.</p>

Tableau 5.3 Page 5 de 8

Tableau 5.3 Problèmes de qualité d'impression (suite)

Problème	Cause(s) probable(s)	Mesure(s) à prendre
<p><b>Image partiellement fixée ou non fixée</b></p> <p>L'image imprimée n'est pas entièrement fixée sur le papier et s'efface facilement.</p> 	Papier humide.	Remplacez le papier.
	Papier lourd ou inhabituel.	Utilisez exclusivement du papier/support approuvé. Consultez le <i>Manuel utilisateur</i> .
	Module four défectueux.	Remplacez le module four. Pour plus d'informations, contactez le service d'assistance à la clientèle. Consultez la section " <i>Remplacement du kit de maintenance</i> " (page 4-10) pour prendre connaissance des instructions de retrait et d'installation.
<p><b>Page imprimée froissée</b></p> <p>Les pages imprimées sont froissées, plissées ou déchirées.</p> 	Papier en mauvais état.	Inspectez/remplacez le papier.
	Le papier est humide.	Remplacez le papier.
	Le module four a atteint la fin de sa durée d'utilisation.	Remplacez le module four. Pour plus d'informations, contactez le service d'assistance à la clientèle. Consultez la section " <i>Remplacement du kit de maintenance</i> " (page 4-10) pour prendre connaissance des instructions de retrait et d'installation.

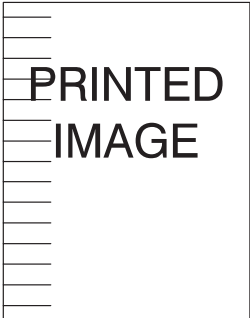
Tableau 5.3 Page 6 de 8

Tableau 5.3 Problèmes de qualité d'impression (suite)

Problème	Cause(s) probable(s)	Mesure(s) à prendre
<p><b>Page imprimée maculée</b></p> <p>L'image imprimée est maculée aux contours.</p> <div data-bbox="159 395 416 725" style="border: 1px solid black; padding: 10px; text-align: center;"> <p><b>PRINTED IMAGE</b></p> </div>	Papier en mauvais état.	Inspectez/remplacez le papier.
	Le papier est humide.	Remplacez le papier.
<p><b>Suppressions aléatoires</b></p> <p>Zones claires et suppressions aléatoires.</p> <div data-bbox="159 904 416 1234" style="border: 1px solid black; padding: 10px; text-align: center;"> <p><b>PRINTED IMAGE</b></p> </div>	Papier en mauvais état.	Inspectez/remplacez le papier.
	Le papier est humide.	Remplacez le papier.

Tableau 5.3 Page 7 de 8

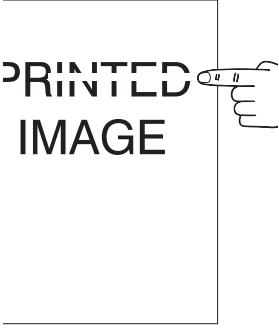
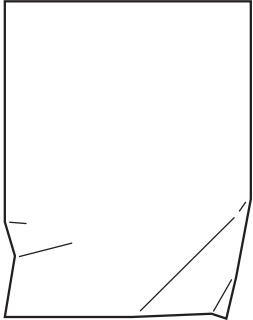
Tableau 5.3 Problèmes de qualité d'impression (suite)



Problème	Cause(s) probable(s)	Mesure(s) à prendre
<p><b>Graphisme granuleux</b></p> <p>Une image graphique est granuleuse (motif brique ou damier) au lieu de présenter des demi-tons lisses et uniformes.</p> 	<p>L'imprimante a tenté d'imprimer une image graphique complexe avec une capacité mémoire inadaptée.</p>	<p>Consultez le <i>Manuel utilisateur</i> pour prendre connaissance des besoins en mémoire.</p>
<p><b>Page tronquée/Page trop complexe</b></p> <p>L'image imprimée est brutalement tronquée après une ligne droite.</p> 	<p>L'imprimante a tenté d'imprimer une image graphique complexe avec une capacité mémoire inadaptée.</p>	<p>Consultez le <i>Manuel de l'administrateur système</i> pour prendre connaissance des besoins en mémoire.</p>

Tableau 5.3 Page 8 de 8

## Autres sources d'assistance à l'identification des incidents

---

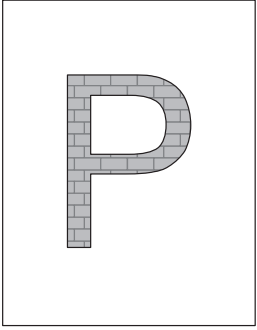
Si vous rencontrez un message d'erreur, un problème ou une anomalie d'impression que vous ne pouvez pas résoudre à l'aide du Manuel utilisateur ou du système d'aide en ligne, vous devrez éventuellement contacter votre administrateur système ou vous référer au *Manuel de l'administrateur système* du CD de l'imprimante. Pour les problèmes plus complexes, contactez le service d'assistance à la clientèle.



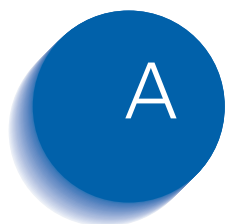

## *Caractéristiques de l'imprimante*

<b>Méthode d'impression</b>	Electro-photographie
<b>Système d'exposition</b>	Faisceau laser à semiconduction (diode laser)
<b>Résolution</b>	600 x 600 ppp Qualité d'image 1200 x 1200 ppp 300 x 300 (PCL5e seulement)
<b>Temps de préchauffe</b>	Moins de 60 secondes après la mise sous tension
<b>Vitesse d'impression continue</b>	32 ppm ou 40 ppm
<b>Zone imprimable</b>	Format complet du papier
<b>Processeur</b>	Motorola Power PC 603e (266 MHz)
<b>Coefficient d'utilisation mensuelle maximal</b>	Jusqu'à 150 000 impressions (pour une imprimante 32 ppm) ou 200 000 impressions (pour une imprimante 40 ppm)
<b>Tension nominale</b>	90 - 132 V ou 198 - 254 V
<b>Fréquence nominale</b>	50/60 Hz
<b>Consommation électrique</b>	Inférieure à 1180 W (110 V) ou 1243 W (220 V) en cours d'utilisation Mode Veille opérationnel après période spécifiée d'inactivité (15, 30, 60, 90, 120 minutes ou désactivé)
<b>Niveau sonore</b>	69,2 dBA pendant l'impression selon ISO 7779 (71,8 dBA avec module d'alimentation grande capacité, module de finition, ou trieuse) 42 dBA au repos selon ISO 7779.
<b>Température</b>	5 - 35°C en fonctionnement
<b>Humidité relative</b>	15 % à 85 % en fonctionnement
<b>Dimensions</b>	H x L x P : 486 x 642 x 523 mm
<b>Poids</b>	Version 110 V : 45 kg sans papier Version 220 V : 48 kg sans papier
<b>Capacité mémoire</b>	192 Mo

**Fonctions standard**

- 2 magasins ajustables (de 500 feuilles) en standard (modèle de table)
- Magasin d'alimentation manuelle de 50 feuilles
- Bac face dessous (500 feuilles)
- Bac face dessus (200 feuilles)
- Mémoire DRAM de 32 Mo
- Emulation PCL 5e
- Emulation PCL 6
- PostScript 3
- Ethernet 10/100BaseT
- SNMP
- Interface parallèle IEEE 1284
- Interface USB
- Logiciel de protocole d'impression Internet (IPP)
- Serveur Web HTTP
- Courrier électronique reçu par l'imprimante (soumission de travaux)
- Courrier électronique envoyé par l'imprimante (notification d'événement)
- Gestionnaires d'imprimante unidirectionnels pour Windows 3.x et Windows 95/98
- Serveur HTTP Administration de l'imprimante par Internet
- Logiciel d'administration CentreWare
- Logiciel de gestion de l'imprimante

**Options disponibles**

- Disque dur
- Cartouches DRAM DIMM de 16, 32 et 64 Mo
- Flash ROM DIMM de 8 Mo
- Module d'alimentation de 2 500 feuilles avec un magasin de 500 feuilles (ajustable) et deux magasins de 1 000 feuilles (uniquement Letter, Executive ou A4)
- Module recto verso
- Trieuse à 10 bacs
- Magasin de 100 enveloppes
- Module de finition/agrafeuse
- Carte d'interface Token Ring
- Carte d'interface 10Base2 Ethernet
- Carte d'interface série RS-232C
- Gestionnaires PostScript bidirectionnels Windows 95/98 et Windows NT 4.0 (sur NetWare)



# B

## *Informations et certifications*

<i>Avertissements FCC... Etats-Unis .....</i>	<i>B-2</i>
<i>Hautes fréquences .....</i>	<i>B-2</i>
<i>Certifications... Canadiennes .....</i>	<i>B-5</i>
<i>60 HZ, 115V .....</i>	<i>B-5</i>
<i>Marchés européens .....</i>	<i>B-6</i>
<i>EN55022 .....</i>	<i>B-7</i>
<i>Approbation relative à la sécurité basse tension supplémentaire .....</i>	<i>B-8</i>

## Avertissements FCC... Etats-Unis

---

### Hautes fréquences

### IMPRIMANTE DE BASE

Ce matériel génère, utilise et peut émettre de l'énergie haute fréquence et, s'il n'est pas installé et utilisé conformément au Manuel utilisateur, peut provoquer des interférences dans les communications radio. Cet équipement a été testé et déclaré conforme aux critères relatifs aux dispositifs numériques de classe A conformément à la partie 15 de la réglementation FCC. Ces limites sont destinées à assurer une protection raisonnable contre les interférences dans un environnement résidentiel. Ce matériel génère, utilise et peut émettre de l'énergie haute fréquence et, s'il n'est pas installé et utilisé conformément au manuel d'utilisation, provoquer des interférences dans les communications radio. Cependant, les risques d'interférence ne peuvent pas être totalement exclus. S'il constate des interférences lors de la réception d'émissions de radio ou de télévision (il suffit, pour le constater, d'allumer et d'éteindre successivement l'appareil), l'utilisateur devra prendre les mesures nécessaires pour les éliminer.

- réorienter ou déplacer l'antenne réceptrice ;
- éloigner le matériel du récepteur ;
- connecter le matériel sur un autre circuit que celui du récepteur ;
- consulter le revendeur ou un technicien de radio/ télévision expérimenté.

Toute modification apportée à cet équipement sans autorisation préalable du fabricant est de nature à annuler l'autorisation d'utilisation de ce matériel accordée par le FCC.

L'utilisation de câbles d'interface blindés est nécessaire pour assurer la conformité avec la réglementation FCC.

### **IMPRIMANTE DE BASE AVEC CARTE TOKEN RING OU CARTE D'INTERFACE 10BASE2 ETHERNET**

Cet équipement a été testé et déclaré conforme aux critères relatifs aux dispositifs numériques de classe A conformément à la partie 15 de la réglementation FCC.

### **IMPRIMANTE DE BASE AVEC MODULE DE FINITION/AGRAFEUSE**

Cet équipement a été testé et déclaré conforme aux critères relatifs aux dispositifs numériques de classe A conformément à la partie 15 de la réglementation FCC.

Ces critères sont destinés à assurer une protection raisonnable contre les interférences dans un environnement résidentiel. Ce matériel génère, utilise et peut émettre de l'énergie haute fréquence et, s'il n'est pas installé et utilisé conformément au manuel d'utilisation, provoquer des interférences dans les communications radio. Cependant, les risques d'interférence ne peuvent pas être totalement exclus.

S'il constate des interférences lors de la réception d'émissions de radio ou de télévision (il suffit, pour le constater, d'allumer et d'éteindre successivement l'appareil), l'utilisateur devra prendre les mesures nécessaires pour les éliminer.

- réorienter ou déplacer l'antenne réceptrice ;
- éloigner le matériel du récepteur ;
- connecter le matériel sur un autre circuit que celui du récepteur ;
- consulter le point d'achat ou le service d'assistance à la clientèle pour obtenir d'autres suggestions.

Le fabricant ne saurait être tenu responsable pour toute interférence sur les réceptions radio ou télévision causée par l'emploi de câbles différents de ceux recommandés, ou par des modifications apportées à cet équipement. Toute modification non autorisée est de nature à annuler l'autorisation d'utilisation de l'appareil.

Pour garantir la conformité avec la réglementation FCC sur les interférences électromagnétiques, utilisez un câble blindé et mis à la terre. L'emploi d'un câble de substitution non blindé et non mis à la terre peut constituer une violation de la réglementation FCC.



## Certifications...Canadiennes

---

### **60 HZ, 115V**

Cet équipement est enregistré auprès du Underwriters Laboratories, UL 1950, homologué par l'association canadienne de normalisation, CSA22.2, N° 950.

## Marchés européens

---



La marque CE apposée sur ce produit symbolise la déclaration de conformité par Xerox aux directives applicables suivantes de l'Union européenne.

Directive 73/23/EC amendée par la directive 93/68/EEC, sur l'harmonisation des lois des états membres relatives aux équipements à basse tension.

Directive 89/336/EC, approximation des lois des états membres relatives à la compatibilité électromagnétique.

Lorsque applicable : Directive 99/5/EC, sur l'harmonisation des lois des états membres relatives aux équipements de terminal de radio et de télécommunications.

Une déclaration complète, définissant les directives concernées et les normes référencées, peut être obtenue en s'adressant à un agent Xerox.

## IMPRIMANTE DE BASE AVEC CARTE TOKEN RING OU CARTE D'INTERFACE 10BASE2 ETHERNET

Ce produit devient un produit de classe A avec l'une de ces options installées.

## IMPRIMANTE DE BASE AVEC MODULE DE FINITION/AGRAFEUSE

Ce produit devient un produit de classe A avec cette option installée.

### EN55022

Configuration	Caractéristiques
Imprimante de base	EN55022-B
Imprimante de base avec Token Ring	EN55022-B
Imprimante de base avec 10Base2 Ethernet	EN55022-B

## Approbation relative à la sécurité basse tension supplémentaire

---

Le système d'impression de l'imprimante est conforme à la réglementation de sécurité de diverses agences gouvernementales et nationales. Tous les ports du système répondent aux spécifications des circuits SELV (Safety Extra Low Voltage) pour le raccordement aux dispositifs et réseaux des clients.

Tout accessoire installé sur le système par les clients ou par des tiers doit satisfaire, voire dépasser les spécifications citées ci-dessus.

Ce système étant composé de plusieurs modules nécessitant une connexion externe, il doit être installé conformément à la procédure d'installation du fabricant.



## Index

### A

- A3, format papier
  - dimensions • 2-4, 2-6
  - magasins/bacs acceptés • 2-4, 2-6
- A4, format papier
  - dimensions • 2-4, 2-6
  - magasins/bacs acceptés • 2-4, 2-6
- A5, format papier
  - dimensions • 2-4, 2-6
  - magasins/bacs acceptés • 2-4, 2-6
- A6, format papier
  - dimensions • 2-4, 2-6
  - magasins/bacs acceptés • 2-4, 2-6

### B

- Bac face dessous
  - capacité • 2-6
  - formats papier acceptés • 2-6
  - position sur l'imprimante • 1-15

- Bac face dessus
  - capacité • 2-6
  - formats papier acceptés • 2-6
  - position sur l'imprimante • 1-15, 1-16

### Bacs

- bac face dessous
  - Voir* Bac face dessous
- bac face dessus
  - Voir* Bac face dessus
- bac trieuse
  - Voir* Trieuse à 10 bacs

### Bacs de réception

- bac face dessous
  - Voir* Bac face dessous
- bac face dessus
  - Voir* Bac face dessus
- bac trieuse
  - Voir* Trieuse à 10 bacs

### bacs de réception du module de finition

- position sur l'imprimante • 1-17

### B4-JIS, format papier

- dimensions • 2-4, 2-6
- magasins/bacs acceptés • 2-4, 2-6

## C

- B5-JIS, format papier
  - dimensions • 2-4, 2-6
  - magasins/bacs acceptés • 2-4, 2-6

## C

- Carte Contrôleur
  - position sur l'imprimante • 1-15
- Cartouche d'encre
  - position sur l'imprimante • 1-16
- Cartouche d'impression laser
  - recycler • 4-4, 4-7
  - remplacer • 4-3 → 4-9
    - avec module recto verso • 4-7 → 4-9
    - sans module recto verso • 4-4 → 4-6
  - Voir également* Cartouche d'impression laser
- Commutation de magasins
  - description • 2-24 → 2-25
  - discordance de format/type de papier • 2-25
  - Voir aussi* Ordre des magasins
- Com10, format enveloppes
  - dimensions • 2-5, 2-6
  - magasins/bacs acceptés • 2-5, 2-6
- Connexions pour options
  - position sur l'imprimante • 1-15
- C5, format enveloppes
  - dimensions • 2-5, 2-6
  - magasins/bacs acceptés • 2-5, 2-6

## D

- Disque dur • 1-11
- DL, format enveloppes
  - dimensions • 2-5, 2-6
  - magasins/bacs acceptés • 2-5, 2-6

## E

- Emulation PCL
  - gestionnaires
    - description • 3-3
- Encre
  - diminuer l'utilisation • 1-9

- Enveloppes
  - formats acceptés • 2-4
  - impression recto verso • 2-26
  - mettre en place dans le magasin de 100 enveloppes • 2-23
  - mettre en place dans le magasin d'alimentation manuelle de 50 feuilles • 2-17
  - orientation • 2-21, 2-22, 2-23

- Etiquettes
  - formats acceptés • 2-5, 2-6
  - magasins/bacs acceptés • 2-5, 2-6
- Executive, format papier
  - dimensions • 2-4, 2-6
  - magasins/bacs acceptés • 2-4, 2-6

## F

- Feuille de configuration
  - imprimer • 1-18
- Folio, format papier
  - dimensions • 2-4, 2-6
  - magasins/bacs acceptés • 2-4, 2-6
- Four/cartouche four
  - position sur l'imprimante • 1-16
  - Voir aussi* Kit de maintenance

## G

- Gestionnaires
  - configurer • 3-4
  - émulation PCL
    - description • 3-3
  - installer • 3-4
  - PostScript
    - description • 3-4
  - utiliser
    - choisir la destination de sortie • 3-31
    - choisir le mode Brouillon • 1-9
    - définir des travaux sécurisés • 1-11
    - impression recto verso • 2-26
- Gestionnaires d'imprimante
  - Voir* Gestionnaires

## I

- Identification des incidents
  - incidents papier • 5-6 → 5-25
  - problèmes de fonctionnement de l'imprimante • 5-26 → 5-29
  - problèmes de qualité d'impression • 5-30 → 5-37
- Impression d'épreuves • 1-11
- Impression recto verso
  - départ grand côté
    - orientation Paysage • 3-33
    - orientation Portrait • 3-33
  - départ petit côté
    - orientation Paysage • 3-33
    - orientation Portrait • 3-33
  - formats papier acceptés • 2-26
  - orientation du papier
    - magasin d'alimentation manuelle de 50 feuilles • 2-19, 2-20
    - magasins 1, 2 et 3 • 2-12, 2-13
    - magasins 4 et 5 • 2-16
  - paramétrage du panneau de commande • 3-33
  - Voir aussi* Module recto verso
- Impression sécurisée • 1-11
- Imprimante
  - caractéristiques • A-2 → A-4
  - documentation • 1-18, 1-19
  - éléments • 1-15 → 1-16
  - fonctions • 1-4 → 1-11
  - gestionnaires
    - Voir* Gestionnaires
  - identification des incidents
    - Voir* Identification des incidents
  - maintenance • 4-1
    - Voir aussi* Kit de maintenance
- Incidents papier • 5-6 → 5-25
  - causes • 5-6
  - éliminer • 5-6 → 5-25
    - magasin 5 • 5-22
    - module recto verso • 5-24
    - zone A (avec module recto verso) • 5-16 → 5-17
    - zone A (sans module recto verso) • 5-14 → 5-15
    - zone B • 5-18
    - zone C • 5-18
    - zone D • 5-19

- Interrupteur
  - position sur l'imprimante • 1-15, 1-17

## K

- Kit de maintenance
  - cartouche four • 4-10
  - description • 4-10
  - installer dans l'imprimante • 4-10
  - rouleau chauffant (BTR) • 4-10
  - rouleaux de départ • 4-10

## L

- Ledger, format papier
  - dimensions • 2-4, 2-6
  - magasins/bacs acceptés • 2-4, 2-6
- Legal, format papier
  - dimensions • 2-4, 2-6
  - magasins/bacs acceptés • 2-4, 2-6
- Letter, format papier
  - dimensions • 2-4, 2-6
  - magasins/bacs acceptés • 2-4, 2-6

## M

- Magasin de 100 enveloppes
  - capacité • 2-4, 2-5
  - mettre en place des enveloppes • 2-23
  - orientation des enveloppes • 2-21, 2-22
  - position sur l'imprimante • 1-16
- Magasin de 2 500 feuilles
  - Voir aussi* Magasin 3, magasin 4, magasin 5
- Magasin d'alimentation manuelle de 50 feuilles
  - capacité • 2-4, 2-5
  - formats papier acceptés • 2-4
  - mettre en place du papier • 2-17 → 2-21
  - orientation du papier • 2-19 → 2-22
  - position sur l'imprimante • 1-15, 1-17
- Magasin pour enveloppes
  - Voir* Magasin pour 100 enveloppes
- Magasin pour 100 enveloppes
  - formats d'enveloppe acceptés • 2-4
- Magasin 1
  - capacité • 2-4, 2-5
  - formats papier acceptés • 2-4
  - mettre en place du papier • 2-9 → 2-13
  - orientation du papier • 2-12 → 2-13
  - position sur l'imprimante • 1-15

## O

### Magasin 2

- capacité • 2-4, 2-5
- formats papier acceptés • 2-4
- mettre en place du papier • 2-9 → 2-13
- orientation du papier • 2-12 → 2-13
- position sur l'imprimante • 1-15

### Magasin 3

- capacité • 2-4, 2-5
- formats papier acceptés • 2-4
- mettre en place du papier • 2-9 → 2-13
- orientation du papier • 2-12 → 2-13
- position sur l'imprimante • 1-16

### Magasin 4

- capacité • 2-4, 2-5
- formats papier acceptés • 2-4
- mettre en place du papier • 2-14 → 2-16
- orientation du papier • 2-16
- position sur l'imprimante • 1-16

### Magasin 5

- capacité • 2-4, 2-5
- formats papier acceptés • 2-4
- mettre en place du papier • 2-14 → 2-16
- orientation du papier • 2-16
- position sur l'imprimante • 1-16

### Magasins papier

- Voir* Magasin 1, Magasin 2, Magasin 3, Magasin 4, Magasin 5

### Mode brouillon • 1-9

### Mode Veille • 1-13

### Module de finition/agrafeuse à 3 bacs

- capacité des bacs • 2-6
- formats papier acceptés • 2-6
- mettre en place des agrafes • 4-11 → 4-12

### Module d'alimentation de 2 500 feuilles

- position sur l'imprimante • 1-16

### Module recto verso

- position sur l'imprimante • 1-16
- Voir aussi* Impression recto verso

### Monarch, format enveloppes

- dimensions • 2-5, 2-6
- magasins/bacs acceptés • 2-5, 2-6

## O

### Ordre des magasins

- Voir aussi* Commutation de magasins

## P

### Panneau avant

- position sur l'imprimante • 1-15, 1-17

### Panneau de commande • 3-9 → 3-13

#### affichage

- description • 3-10
- position sur l'imprimante • 3-9

#### position sur l'imprimante • 1-15

#### touches

- description • 3-12 → 3-13
- position sur l'imprimante • 3-9

#### voyants

- description • 3-11
- position sur l'imprimante • 3-9

### Papier

#### à ne pas employer • 2-3

#### élimination d'incidents

- Voir* Incidents papier

#### formats acceptés

- bac face dessous • 2-6
- bac face dessus • 2-6
- magasin d'alimentation manuelle de 50 feuilles • 2-4
- magasin 1 • 2-4
- magasin 2 • 2-4
- magasin 3 • 2-4
- magasin 4 • 2-4
- magasin 5 • 2-4

#### module de finition/agrafeuse à 3

##### bacs • 2-6

##### trieuse à 10 bacs • 2-6

#### grammages acceptés • 2-2

#### incidents

- Voir* Incidents papier

#### mise en place • 2-8 → 2-23

#### magasin d'alimentation manuelle de 50

##### feuilles • 2-17 → 2-21

##### magasin 1 • 2-9 → 2-13

##### magasin 2 • 2-9 → 2-13

##### magasin 3 • 2-9 → 2-13

##### magasin 4 • 2-14 → 2-16

##### magasin 5 • 2-14 → 2-16

#### orientation

#### magasin d'alimentation manuelle de 50

##### feuilles • 2-19 → 2-22

##### magasin 1 • 2-12 → 2-13

##### magasin 2 • 2-12 → 2-13

##### magasin 3 • 2-12 → 2-13

##### magasin 4 • 2-16



- magasin 5 • 2-16
- sélectionner • 2-2
- stocker • 2-7
- Papier personnalisé
  - formats acceptés • 2-6
  - magasins/bacs acceptés • 2-6
- Personnalisé, format papier
  - dimensions • 2-5
  - magasins/bacs acceptés • 2-5
- Poignées
  - position sur l'imprimante • 1-15
- Polices
  - émulations PCL • 1-9
  - PostScript 3 • 1-9
- Porte A
  - position sur l'imprimante • 1-15
- Porte B
  - position sur l'imprimante • 1-15
- PostScript
  - gestionnaires
    - description • 3-4
- Prise d'alimentation secteur
  - position sur l'imprimante • 1-15
- Problèmes de qualité d'impression • 5-30 → 5-37

## R

- Rouleau chauffant (BTR)
  - position sur l'imprimante • 1-16
  - Voir aussi* Kit de maintenance
- Rouleaux de départ
  - position sur l'imprimante • 1-16
  - Voir aussi* Kit de maintenance

## S

- Statement, format papier
  - dimensions • 2-4, 2-6
  - magasins/bacs acceptés • 2-4, 2-6

## T

- Transparents
  - formats acceptés • 2-5, 2-6
  - magasins/bacs acceptés • 2-5, 2-6
- Transport papier
  - position sur l'imprimante • 1-17

## Trieuse

- Voir* Trieuse à 10 bacs

## Trieuse à 10 bacs

- capacité des bacs • 1-5, 2-6, 3-31
- formats papier acceptés • 2-6
- position sur l'imprimante • 1-16
- utiliser • 3-31

## U

- Un envoi, un traitement RIP, plusieurs impressions • 1-12

## Z

### Zone E

- position sur l'imprimante • 1-17

### Zone F

- position sur l'imprimante • 1-17

### Zone G

- position sur l'imprimante • 1-17

### Zone H

- position sur l'imprimante • 1-17

