

DOCKING STATION voor iPod
Gebruikershandleiding



Voor informatie en ondersteuning, www.lenco.eu

**WAARSCHUWING
RISICO OP ELEKTRISCHE SCHOKKEN
NIET OPENEN**

WAARSCHUWING: VERWIJDER NIET DE BEHUIZING (OF DE ACHTERKANT) OM HET RISICO OP ELEKTRISCHE SCHOKKEN TE REDUCEREN. ER BEVINDEN ZICH GEEN ONDERDELEN IN HET APPARAAT DIE ONDERHOUDEN MOETEN WORDEN, LAAT ONDERHOUD ALLEEN OVER AAN GEKWALIFICEERD ONDERHOUDSPERSONEEL..



Dit symbool is bedoeld om de gebruiker te waarschuwen op de aanwezigheid van niet-geïsoleerde "gevaarlijke spanning" in de behuizing van het product die van voldoende omvang kan zijn om gevaar op elektrische schokken te vormen voor mensen.



Dit symbool is bedoeld om de gebruiker te attenderen op de aanwezigheid van belangrijke gebruiks- en onderhoudsvoorschriften in de documentatie die bij dit apparaat werd meegeleverd.

***WAARSCHUWING - OM HET RISICO VAN BRAND OF ELEKTRISCHE SCHOKKEN TE REDUCEREN, STELT U HET APPARAAT NIET BLOOT AAN REGEN OF VOCHT.
LET OP: VOORKOM ELEKTRISCHE SCHOKKEN DOOR DE STEKKER VOLLEDIG IN HET STOPCONTACT TE STEKEN.
GEBRUIK VAN AANPASSINGEN OF HET UITVOEREN VAN PROCEDURES ANDERS DAN VERMELD KUNNEN LEIDEN TOT GEVAARLIJKE BLOOTSTELLING AAN STRALING.***

Het typeplaatje bevindt zich aan onderzijde van het apparaat.

Het apparaat mag niet worden blootgesteld aan druppels of spatten en er mogen geen met vloeistof gevulde voorwerpen, zoals vazen, worden geplaatst op het apparaat.

Inhoudsopgave

Waarschuwingen.....	
Belangrijke Veiligheidsvoorschriften.....	
Functies.....	
Installatie	
Beschrijving van de onderdelen	
Luisteren naar de iPod.....	
Luisteren naar een externe Audiobron	
Zorg en Onderhoud.....	
Specificaties.....	

Belangrijke Veiligheidsvoorschriften

Bij gebruik op de aangegeven manier, is dit toestel zodanig ontworpen en vervaardigd dat uw persoonlijke veiligheid gegarandeerd is. Oneigenlijk gebruik kan echter resulteren in potentiële elektrische schokken of brandgevaar. Lees alle veiligheids- en gebruiksinstructies zorgvuldig door voor de installatie en het gebruik, en houd deze instructies bij de hand voor toekomstig gebruik. Let vooral op alle waarschuwingen die worden genoemd in deze handleiding en op het apparaat.

1. Water en vocht

Het apparaat mag niet gebruikt worden in de buurt van water. Bijvoorbeeld: in de buurt van een bad, wasbak, aanrecht, wasmachine, zwembad, of in een kelder.

2. Ventilatie

Het apparaat moet zodanig zijn geplaatst dat de locatie of positie niet interfereert met een goede ventilatie van het apparaat. Bijvoorbeeld, plaats het niet op een bed, sofa, tapijt of een soortgelijke oppervlakte dat de ventilatieopeningen kan blokkeren. De ventilatie mag niet worden gehinderd door het bedekken van de ventilatieopeningen met voorwerpen zoals kranten, tafelkleden, gordijnen etc. Ook mag het apparaat niet worden geplaatst in een ingebouwde installatie, zoals een boekenkast of kast, die de doorstroming van lucht door de ventilatieopeningen belemmeren.

3. Hitte en Vlammen

Het apparaat moet uit de buurt van warmtebronnen, zoals radiatoren, warmteroosters kachels of andere apparaten (inclusief versterkers) die warmte produceren, gehouden worden. Er mogen geen vlammen, zoals brandende kaarsen, geplaatst worden op het apparaat.

4. Stroombron

Het apparaat mag alleen worden aangesloten op een voeding van het type dat beschreven staat in de gebruiksinstructies of zoals aangegeven op het apparaat.

Wanneer de stekker of een verbindingsstuk wordt gebruikt als het ontkoppelapparaat, moet het ontkoppelapparaat gemakkelijk bereikbaar blijven.

5. Voedingskabel Bescherming

Voedingskabels moeten zodanig worden gelegd zodat er niet snel op wordt gelopen en dat de kabels niet bekneld raken door voorwerpen op of tegen de kabels. Het is altijd het beste om een duidelijk gebied af te schermen waarin het snoer uit het apparaat komt en in het stopcontact wordt gestoken.

6. Schoonmaken

De eenheid mag alleen worden schoongemaakt op de aanbevolen manier. Zie de paragraaf 'Zorg en Onderhoud' van deze handleiding voor de reinigingsinstructies.

7. Voorwerpen en vloeistoffen

Zorg ervoor dat er geen voorwerpen vallen en zodoende vloeistoffen morsen in openingen of ventilatieopeningen van het product. Het apparaat mag niet worden blootgesteld aan druppelende of spattende vloeistoffen en er mogen geen met vloeistof gevulde voorwerpen, zoals vazen, worden geplaatst op het apparaat.

8. Toebehoren

Gebruik geen accessoires die niet worden aanbevolen door de fabrikant.

9. Bliksem en Spanningsstoten Bescherming

Haal de stekker van het apparaat uit het stopcontact tijdens deze perioden.

Dit voorkomt schade aan het product als gevolg van blikseminslag en spanningsstoten.

10. Overbelasting

Voorkom overbelasting van stopcontacten, verlengsnoeren of integrale wandaansluitingsdozen want dit kan resulteren in gevaar op brand of elektrische schokken.

11. Schade die service vereist

Het verlenen van service aan dit apparaat moet worden gedaan door gekwalificeerd personeel, wanneer:

- A. Het netsnoer of de stekker is beschadigd.
- B. Er voorwerpen of vloeistof in de behuizing is gekomen.
- C. Het apparaat is blootgesteld aan regen.
- D. Het apparaat is gevallen of de behuizing beschadigd is.
- E. Het apparaat een duidelijke verandering in de prestaties toont of niet normaal functioneert.

12. Periodes van niet-gebruik

Als het apparaat voor een langere periode niet wordt gebruikt, zoals een maand of langer, dan moet het netsnoer worden losgekoppeld van het apparaat om schade of corrosie te voorkomen.

13. Omgeving

Er moet aandacht worden besteed aan de milieuaspecten van het gebruik van dit apparaat in gematigde klimaten.

14. Onderhouden

De gebruiker moet niet proberen om het toestel op een andere manier te onderhouden dan is beschreven in de gebruiksinstructies. Onderhoudsmethoden die niet onder de gebruiksinstructies vallen, moeten worden doorverwezen naar gekwalificeerd personeel.

Funcities

Hartelijke dank voor het aanschaffen van dit Digitale Muziek Audio Systeem, het bevat de volgende functies:

- Verschillende iPod modellen Speler / Oplader
- Verwisselbare iPod Adapters
- Audio line-in voor het aansluiten van andere digitale audiospelers.
- 2 ingebouwde High Fidelity Speakers
- Afstandsbediening
-

iPod, iPod mini, iPod nano, iPod touch, iPod classic en iPod shuffle zijn handelsmerken van Apple Computer Inc., geregistreerd in de VS en andere landen.

iPod is niet inbegrepen

Installatie

Stroomverbinding

Verbind de stekker met een wandcontactdoos.

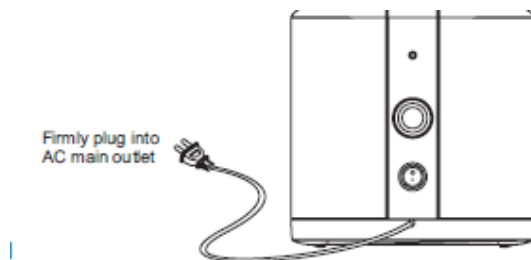

Steek de stekker stevig in de wandcontactdoos.

Afstandsbediening

- (1) Het batterijvak bevindt zich aan de achterkant van de afstandsbediening.
- (2) Een pijl is aangegeven op het batterijvak klepje. Schuif het klepje open volgens de richting van de pijl.
- (3) Plaats twee batterijen van het type UM-4 (AAA) volgens de aangegeven polariteiten in het batterijvak.
- (4) Sluit het batterijvak klepje

Beschrijving van de onderdelen

Hoofdapparaat

Bovenaanzicht

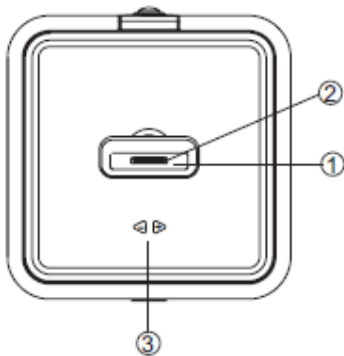

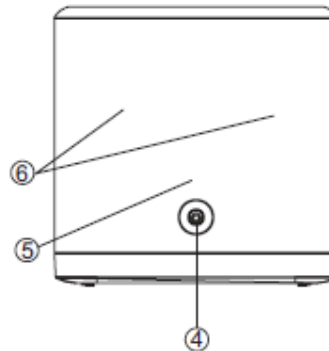

Vooraanzicht



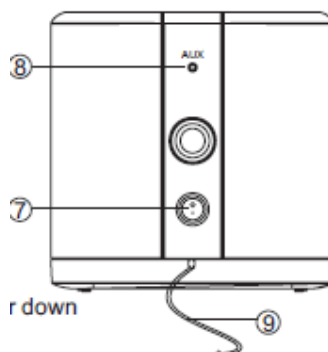







Achteraanzicht



1. iPod docking station
2. iPod docking verbindingstuk
3.  knop ----- Het volumeniveau hoger of lager instellen
4. Standby  knop en Standby indicator
-----Om het apparaat aan en uit te zetten ;
Als het apparaat in standby modus, dan is het standby LED lampje aan.
5. Afstandsbediening Infrarood sensor
6. Een paar luidsprekers
7. Aan / Uit zetten knop ----- Om het aan en uit te zetten.
8. AUX jack ---- Secundaire audio signaal input
9. Stroomkabel

AFSTANDBEDIENING

1. Infrarood Zender
2. Standby  knop ---- Om het apparaat aan en uit te zetten
3. iPod Menu  knop
4. iPod OK knop
5. iPod Afspelen / Pauze  knop
6. iPod Achterwaarts  // Voorwaarts  knop
7. VOL + / - knop ----- Het volumeniveau hoger of lager instellen
8. iPod Menu Omhoog  / Omlaag  knop
9. iPod Willekeurig  knop
10. Mute  knop ---- Het volume dempen
11. Batterijvak ---- Aan de achterkant van de afstandsbediening.

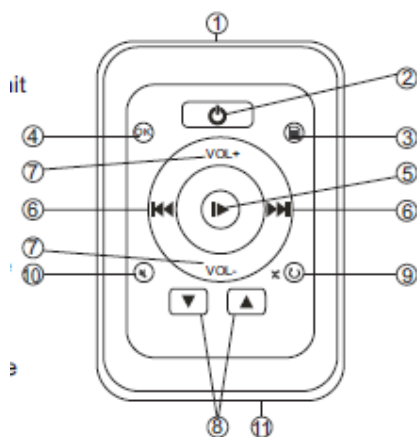

Accessoires

- Secundaire audiosignaal kabel x 1
- UM-4 (AAA) batterij x 2
- iPod Adapters

Markering op de adapter

- iPhone 3G x 1
- iPhone 2G x 1
- iPod TOUCH 2G x 1
- iPod TOUCH x 1
- iPod Nano 4G x 1
- iPod Nano 3G x 1
- iPod nano x 1
- iPod mini x 1
- iPod photo (40GB) x 1
- 4G iPod (20 GB) / 3G iPod (10/15 GB) / iPod photo (20/30 GB) x 1
- 3G iPod (30/40 GB) / 4G iPod (40 GB) x 1
- Dock Behuizing x 1

Naar de iPod luisteren

Dit model ondersteunt verschillende iPod-modellen. De volgende stappen begeleiden u in het luisteren naar iPod-muziek.

1. Kies en plaats eerst de juiste adapter voor uw iPod-model in het docking station.

Uw iPod kan nu worden geplaatst in de docking poort door het verbinden van de connector aan de onderkant van de iPod aan de connector in het docking station.

Wees voorzichtig wanneer u de iPod in het docking station plaatst om beschadiging aan de 30-pinnen connector van de iPod of het docking station te voorkomen.

2. Zet de Aan/Uit schakelaar naar de Aan positie, het Standby LED lampje aan de voorkant zal oplichten.

3. Druk eenmaal op de Standby  knop om het apparaat aan te zetten en het Standby LED lampje zal uitgeschakeld worden.

4. Op dit moment zullen de meeste iPod functies aangeroepen worden via de afstandsbediening.

Om het iPod menu te selecteren, drukt u op de iPod menu knop.

Om een item van het iPod menu te selecteren, drukt u op de iPod Menu

Omhoog /Omlaag  knop.



Om een geselecteerde item te bevestigen, drukt u op de OK knop.

Om te beginnen met het afspelen van muziek, drukt u eenmaal op de iPod Afspelen/Pauze  knop.

Om de muziek te pauzeren, drukt u op de iPod Afspelen/Pauze  knop.

Om de muziek te hervatten, drukt u nogmaals op de iPod Afspelen/Pauze  knop.

U kunt op de VOL +/- knop drukken om het volume naar het gewenste niveau in te stellen.

Tijdens het afspelen van een nummer, kunt u op de iPod Achterwaarts  / Voorwaarts  knop drukken en deze ingedrukt houden om op hoge snelheid achteruit en vooruit te spoelen.

Om naar het vorige of volgende nummer te gaan, drukt u op de iPod

Achterwaarts  / Voorwaarts  knop.

Voor het uitvoeren van willekeurig nummers afspelen, drukt u op de iPod Willekeurig knop.

Om de iPod uit te zetten, drukt u op de iPod Afspelen / Pauze  knop en houd deze ongeveer 3 seconden lang ingedrukt.

- Om het apparaat uit te zetten, en naar Standby modus te laten gaan, drukt u op de

Standby  knop en het Standby LED lampje zal oplichten.

- Als het apparaat in de standby modus staat, en u verbindt de iPod met het docking station, dan zal het apparaat de batterij van de iPod opladen.

- U kunt de Aan/ Uit schakelaar naar de Uit positie zetten om het apparaat van de stroom af te halen, mocht dit nodig zijn.

Opmerking:

Muziek van de iPhone kan ook afgespeeld worden met het docking station. Als u de iPhone verbindt met het docking station zal de iPhone u het volgende bericht tonen:

Deze accessoire kan niet gebruikt worden met de iPhone. Wilt u de Vliegtuig modus inschakelen om audio interferentie te reduceren? U zult geen telefoontjes kunnen plegen of ontvangen.

JA NEE

- Het bovenstaande bericht zal na een paar seconden verdwijnen van het iPhone scherm. De iPhone zal nog steeds in staat zijn om inkomende telefoontjes te ontvangen tijdens de verbinding met het docking station. De iPhone muziekselectie kan bediend worden met de afstandsbediening.

Het luisteren naar een Externe Audiobron.

1. Druk op de Standby  knop om het apparaat aan te zetten en het Standby LED lampje zal uit gaan.

2. Verbind een audio kabel met een 3.5mm stereo plug van een secundair audio apparaat met de AUX ingang van het apparaat. .

Opmerking: Als de stereo plug eenmaal is verbonden met de AUX ingang, dan zal het apparaat automatisch naar de secundaire input modus overschakelen.

3. Zet het externe secundaire audio apparaat aan.

4. Het volumeniveau kan nu gecontroleerd worden via het apparaat. Alle andere functies op het externe apparaat zullen als normaal bediend moeten worden.

Opmerking: Druk op de Standby  knop om het apparaat uit te zetten als u klaar bent met luisteren. Vergeet niet om het externe audio apparaat ook uit te zetten.

Zorg en Onderhoud

- Stel het apparaat niet bloot aan overmatige kracht, schokken, stof of extreme temperaturen.

- Knoei niet met de interne componenten van het apparaat.

- Reinig uw apparaat met een vochtige (niet natte) doek. Oplosmiddel of afwasmiddel mag nooit worden gebruikt.

- Vermijd het achterlaten van uw apparaat in direct zonlicht of op hete, vochtige of stoffige plaatsen.

- Houd uw apparaat uit de buurt van verwarmingstoestellen en bronnen met elektrische ruis, zoals TL-lampen of motoren.

Specificaties

Stroomvoorziening

Stroominvoer: AC 230V ~ 50Hz

Stroomverbruik: <25W

Batterijen voor de afstandsbediening: DC3V--- UM-4(AAA)type x2

Audio Output Vermogen: 2x5W

DE SPECIFICATIES EN DE EXTERNE VERSCHIJNING VAN DEZE SET ZIJN ONDERHEVIG AAN VERANDERING ZONDER VOORAFGAANDE KENNISGEVING.



Indien u zich in de toekomst van dit toestel wenst te ontdoen, let er dan op dat elektrisch afvalmateriaal niet met het huishoudelijk afval mag worden verwijderd. Breng het toestel naar een kringloopwinkel of andere voorziening voor recycling. Neem contact op met uw plaatselijke autoriteit of winkelier indien u meer informatie wenst over recycling. (Richtlijn voor Afval van Elektrische en Elektronische Apparaten, AEEA).