

Lenco

DVT-2632B

DVT-2632W

USER MANUAL

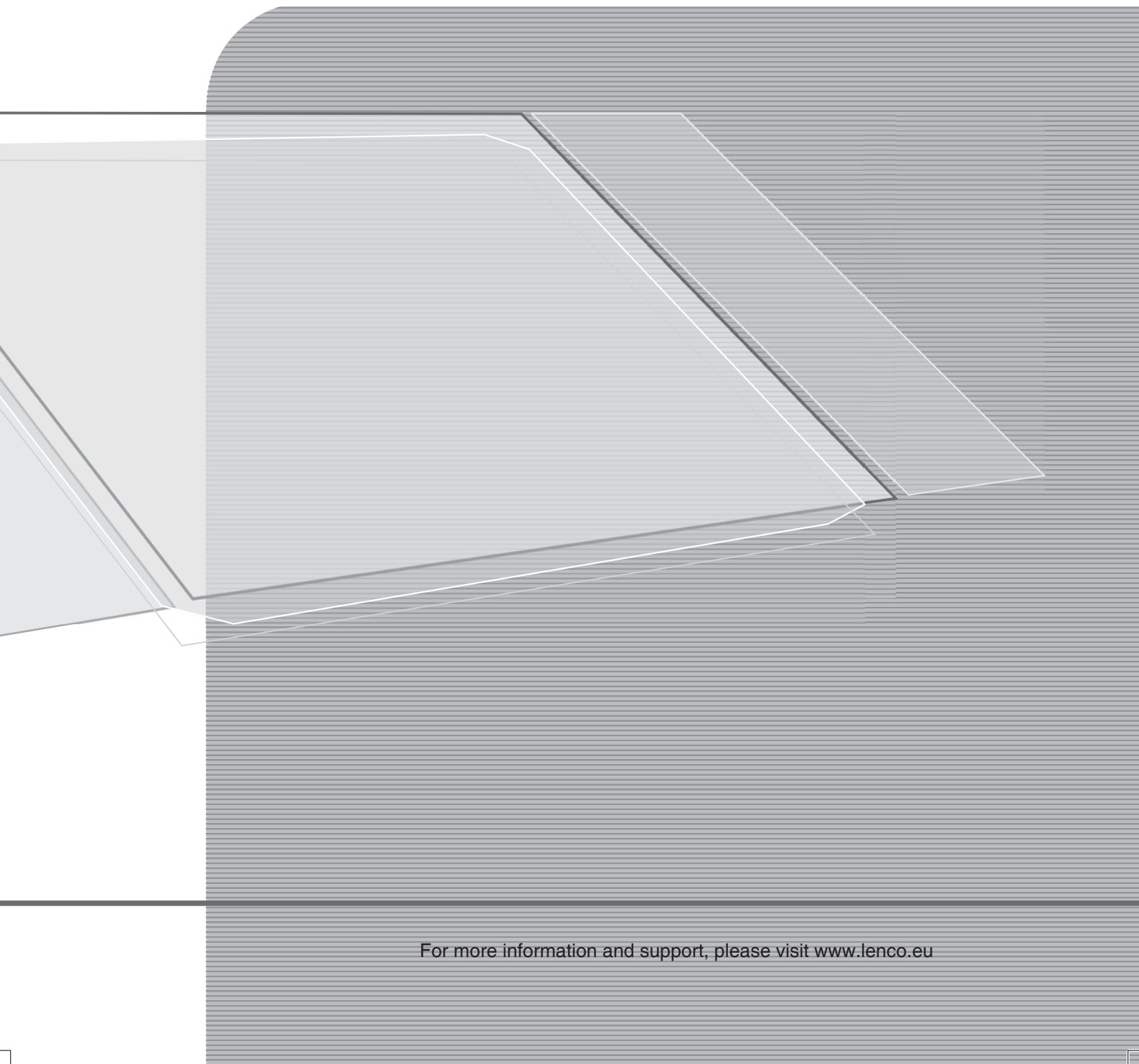

For more information and support, please visit www.lenco.eu

Table of contents

PRECAUTIONS.....	E3
CONTROLS	E4
USING THE TV FOR THE FIRST TIME	E7
BASIC OPERATIONS.....	E8
OSD MENU SETTING	E9
BULID-IN DVD PLAYER OPERATIONS	E17
MAINTENANCE	E20
TROUBLE SHOOTING	E20
SPECIFICATIONS	E21

Dear Customer:

Thank you for purchasing this LCD TV. When opening the box for the first time, please check whether all the accessories are present. Before connecting parts and power, please carefully read the user manual and always keep these instructions handy and close by your LCD TV.

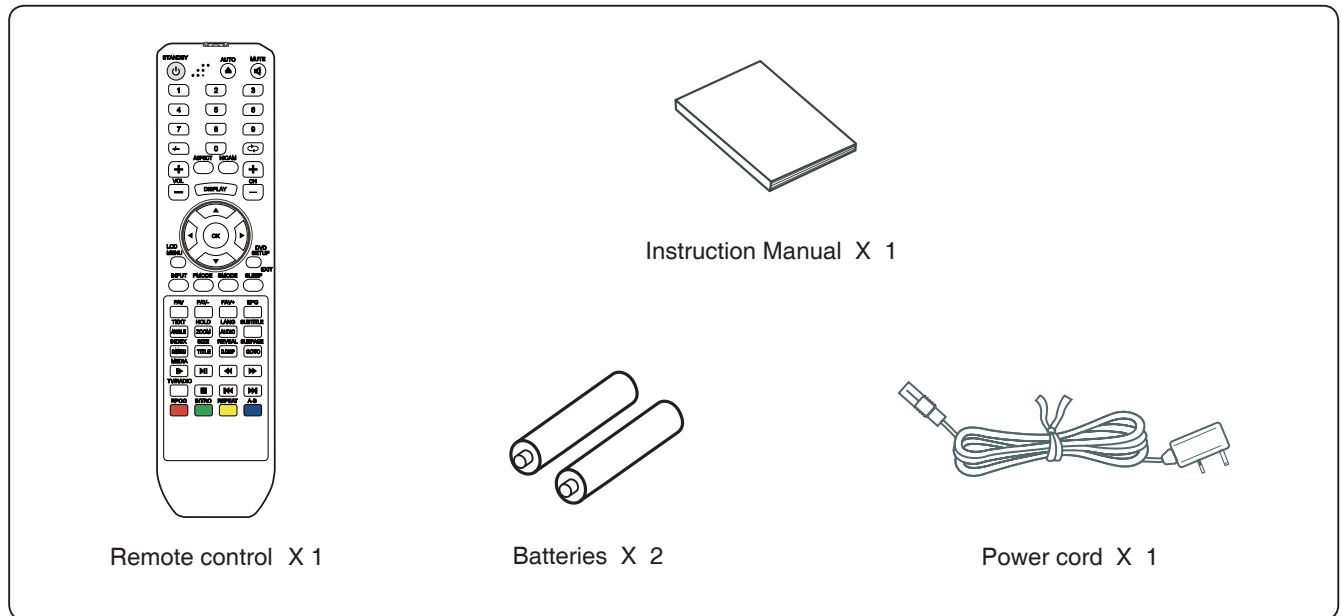

Please check the accessories when open the package. If anything damaged or lacked, consult with your local dealer .

Note:

This handling description is printed prior to product development.

When a part of the product specification must be changed to improve operability or other functions, priority is given to the product specification itself. In such instances, the instruction manual may not entirely match all the functions of the actual product.



Therefore, the actual product and packaging, as well as the name and illustration, may differ from the manual.

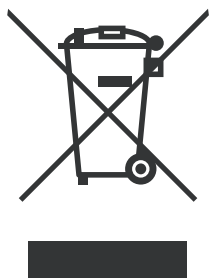

The screen shown as an example in this manual may be different from the actual screen display.

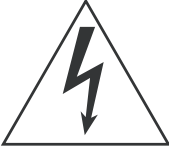

If at any time in the future you should need to dispose of this product, please note that: Waste electrical products should not be disposed of with household waste. Please recycle where facilities exist. Check with your Local Authority or retailer for recycling advice (Waste Electrical and Electronic Equipment).

PRECAUTIONS

	CAUTION RISK OF ELECTRIC SHOCK DO NOT OPEN	
<p>CAUTION: TO PREVENT THE RISK OF ELECTRIC SHOCK, DO NOT REMOVE COVER (OR BACK). NO USER-SERVICEABLE PARTS INSIDE. REFER SERVICING TO QUALIFIED SERVICE PERSONNEL.</p>		

	<p>This symbol indicates that dangerous voltage constituting a risk of electric shock is present within this unit.</p>
	<p>This symbol indicates that there are important operating and maintenance instructions in the literature accompanying this unit.</p>

CAUTION

TO ENSURE CONTINUED SAFETY DO NOT REMOVE ANY COVERS OR ATTEMPT TO GAIN ACCESS TO THE INSIDE OF THE PRODUCT.

REFER ALL SERVICING TO QUALIFIED PERSONNEL.

TO PREVENT FIRE OR SHOCK HAZARD, DO NOT EXPOSE THIS APPARATUS TO RAIN OR MOISTURE.

- Do not install the unit in an unstable space.
- Do not exposed the unit to where there are extremes of temperature (below 5°C or exceeding 35°C) or moisture.
- Do not expose the unit to directly sunlight or heat nearby.
- Do not install this unit in a confined space, such as a bookcase or built-in cabinet. For sufficient ventilation, there should be at least 20 cm distance around the apparatus.
- The ventilation should not be impeded by covering the ventilation openings with items, such as newspapers, table-cloths, curtains, etc..
- Do not place this unit in any liquid.
- Do not insert any tiny object into the unit through the ventilation.
- The apparatus shall not be exposed to dropping or splashing. No object filled with liquids, such as vases, shall be placed on the apparatus.
- No naked flame sources, such as lighted candles, should be placed on the apparatus.
- Never touch the TV screen or antenna / power cord during thunderstorms. Stop use it during thunderstorms.
- Do not step on the power cord, or twist the power cord wire.
- This product should not be adjusted or repaired by anyone except properly qualified personal when an abnormal condition or trouble happens. Please consult with the qualified service person.
- Always remove the batteries and store in a dry place if the remote control is not to be used for a long time.
- Avoid drop down the remote control and damage it.
- Always power this unit from an outlet with the same rating (voltage and frequency) as indicated on the rating label at the back of this unit.
- When not in use, disconnect the power cord from the outlet. Grasp the plug, not the cord, when disconnecting the unit.
- This CLASS 1 device should be connected to the AC power plug with earthed-protective, and place the AC power plug at the position easy to plug in and out.
- Where the MAINS plug or an appliance coupler is used as the disconnect device, the disconnect device shall remain readily operable.

CONTROLS

MAIN UNIT

Control buttons

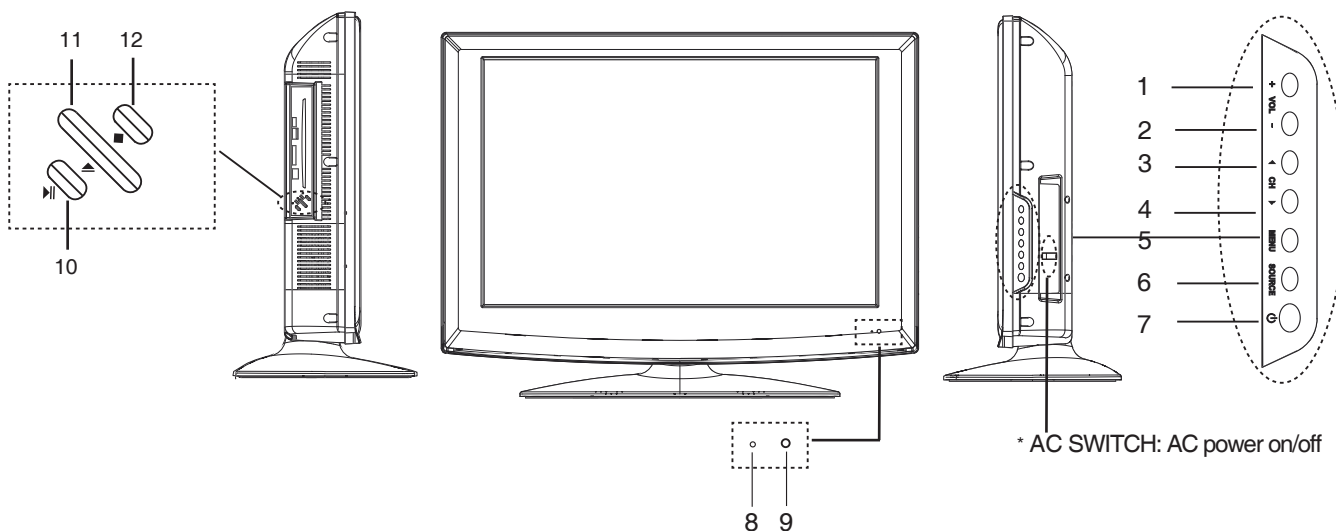

General control buttons

- | | | |
|----|----------------------------|----------|
| 1. | Volume increase button | (+ VOL) |
| 2. | Volume decrease button | (VOL -) |
| 3. | Channel up button | (▲ CH) |
| 4. | Channel down button | (CH ▼) |
| 5. | Menu button | (MENU) |
| 6. | Input source select button | (SOURCE) |
| 7. | Power/Standby button | (⏻) |
| 8. | Power indicator | |
| 9. | Remote sensor | |

For DVD player

- | | | |
|-----|---------------------|--------|
| 10. | Play / Pause button | (▶) |
| 11. | Eject button | (▲) |
| 12. | STOP button | (■) |

Jacks (Rear Panel)

- | | | |
|-----|-------------------------------------------------|---------------|
| 1. | Coaxial output plug | (COAXIAL OUT) |
| 2. | Antenna/Cable TV input plug | (RF 75 Ω) |
| 3. | SCART input plug | (SCART1/2) |
| 4. | Composite audio & video input plug | (R/L/VIDEO) |
| 5. | Component video input plugs | (R/L/Y Pb Pr) |
| 6. | S-video input plug | (S-VIDEO) |
| 7. | PC audio input plug | (PC AUDIO) |
| 8. | VGA interface input plug | (VGA) |
| 9. | High-Definition Multimedia interface input plug | (HDMI1/2) |
| 10. | USB input plug | (USB) |
| 11. | AC power input terminal | (AC IN) |

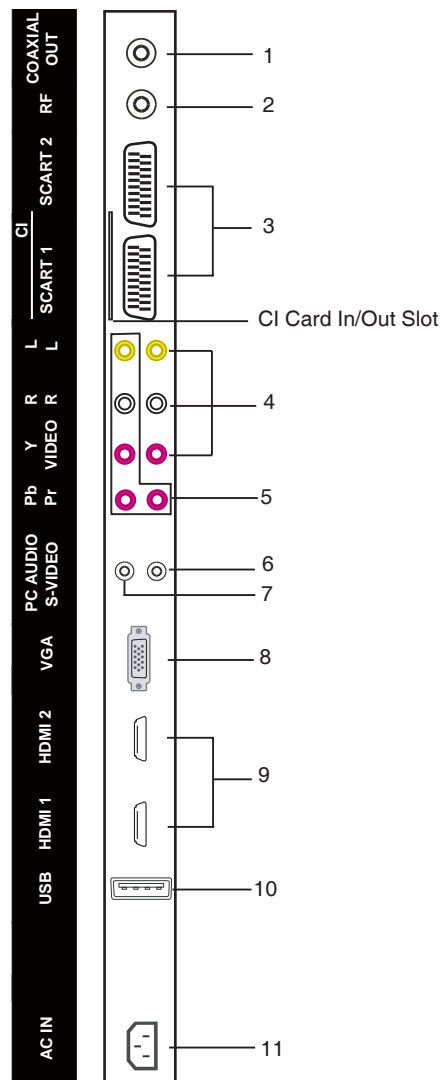

REMOTE CONTROL

Control buttons

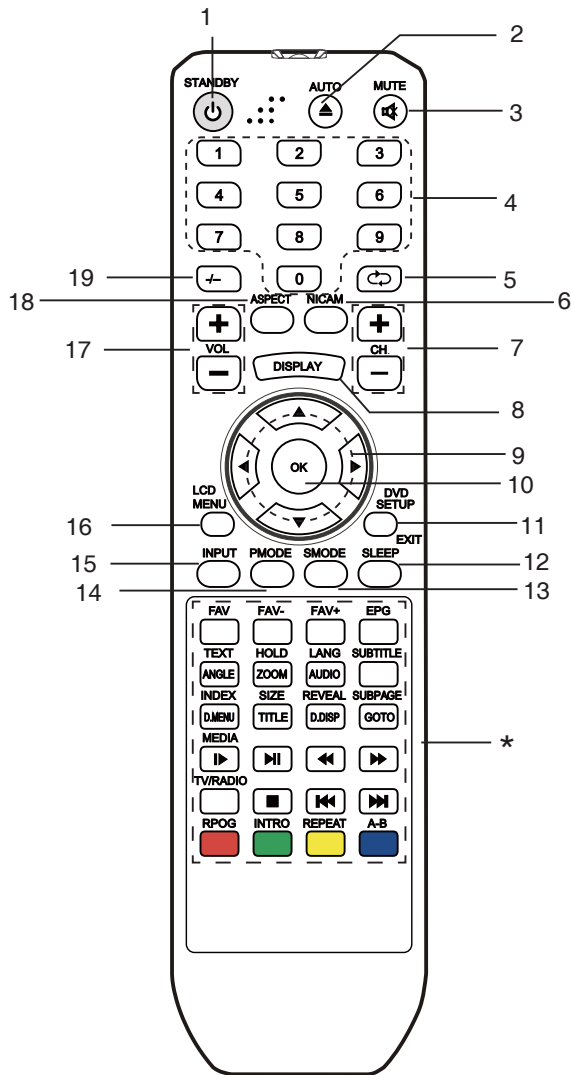

1. Power/Standby button (⏻)
2. Auto button/DVD eject button (AUTO)
3. Mute button (MUTE)
4. Number buttons (0, 1~9)
5. Channel return button (↔)
6. NICAM mode select button (NICAM)
7. Channel select buttons (+ CH -)
8. Display button (DISPLAY)
9. Navigation keys (▲, ▶, ▼, ◀)
10. Confirm button (OK)
11. DVD setup menu button / Menu exit button (DVD SETUP/EXIT)
12. Sleep timer button (SLEEP)
13. Sound mode button (SMODE)
14. Picture mode button (P.MODE)
15. Input source select button (INPUT)
16. LCD menu button (LCD MENU)
17. Volume control buttons (+ VOL -)
18. Display mode select button (ASPECT)
19. Multi-digitals button (-/--)

- *. Special buttons:
- FAV: Favorite program list button
 - FAV-: Favorite program channel down
 - FAV+: Favorite program channel up
 - EPG: Electronic program guide
 - TEXT/ANGLE: Teletext button / DVD angle button
 - HOLD/ZOOM: Teletext hold button / DVD zoom in/out
 - LANG/AUDIO: Language select button / Audio language select button
 - SUBTITLE: DVD subtitle button
 - INDEX/D.MENU: Teletext index button / Disc menu button
 - SIZE/TITLE: Teletext size button / Title button
 - REVEAL/D.DISP: Teletext reveal button / Disc menu display button
 - SUBPAGE/GOTO: Teletext subpage button / Go to button
 - MEDIA/▶: Media select button / DVD slow play button
 - ▶▶: DVD Play/pause button
 - ◀◀: Fast-backward button
 - ▶▶: Fast-forward button
 - TV/RADIO: TV / Radio select button
 - : DVD Stop button
 - ◀◀◀: Previous button
 - ▶▶▶: Next button
 - PROG: Red / DVD program button
 - INTRO: Cyan / DVD introduction button
 - REPEAT: Yellow / DVD repeat playback button
 - A-B: Blue / DVD A-B repeat button

Inserting Batteries

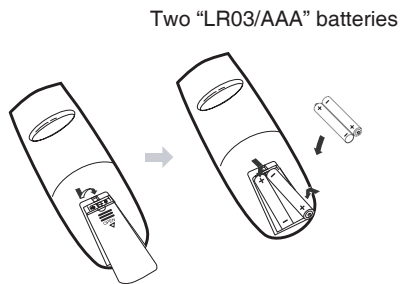

Control Range

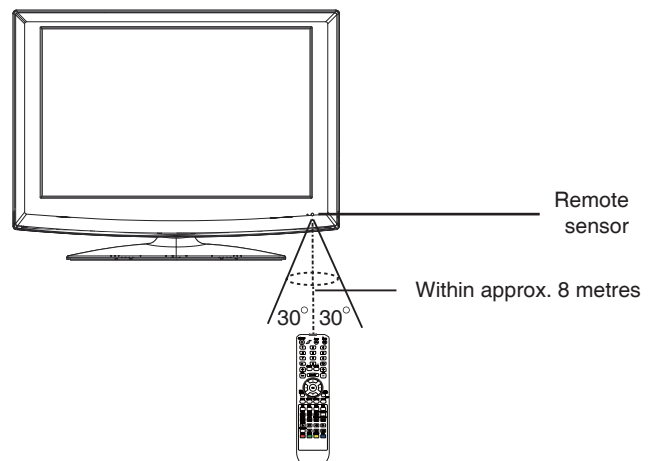

Note:

- Bright Sunlight or lighting may cause erratic remote operation.
- Always remove batteries if the remote control is not to be used for more than a month. Batteries left in it may cause damage.
- The buttons on the remote control perform similar function to similarly marked buttons on the main unit.

Teletext Function

TEXT: Press this button to enter teletext state and display teletext page; press this button again, display both image and teletext page at the same time. If you want to exit teletext state, press this button again.

SUBPAGE: It is refer to the subpage of teletext page, i.e subcode page. When it is pressed, the screen display the requirement of subpage code entry. If there is no subpage, it will not be displayed. In most case, there is no subpage.

HOLD: Press this button if you want to keep the displaying of the page and press it again to exit hold state.

SIZE: Press this button if you want to enlarge the content on the upper part of the page, and press the second time to enlarge the content on the lower part of the page, and the third time to resume normal display of all the contents on the page.

REVEAL: Press this button if you want to display the concealed text. Press it again to close the display of concealed text.

INDEX: Press this button if you want to display the index for all the teletext page.

Number buttons 0~9 on the remote control can be used to get to a certain page. "▲/▼" button on the remote control can be used to display the content of previous or next page.

Press the RED/GREEN/YELLOW/CYAN button on the remote control, the page of relevant color displayed on the lower part of the screen will be displayed.

FAST TEXT:

The RED, GREEN, YELLOW & CYAN buttons are used for quick access to color coded pages transmitted by FAST TEXT broadcast.

Example:

RED selects CITY INFORMATION,

CYAN selects TRAVEL INFORMATION,

GREEN selects WEATHER INFORMATION,

YELLOW selects TV PROGRAMMING.

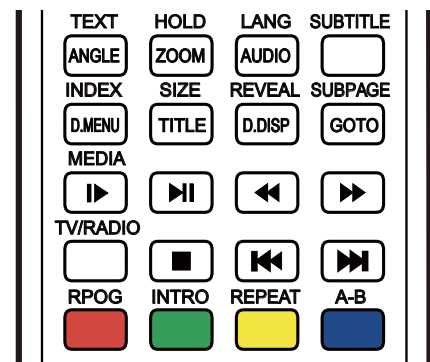

DVD Function

ANGLE: Press to display current playback angle, press again to toggle between different playback angle code in sequent (DVD mode only). Note: Selectable playback angle depends on the availability of the DVD contents.

ZOOM: Press to zoom in the picture. There are 3 zoom modes.

AUDIO: Press to select the sound mode (DVD mode only).

SUBTITLE: Press to display current sub-title.

D.MENU: Press to display the menu for disc.

TITLE: Press to display the title (only for DVD mode).

D.DISP: Press to display the DVD disc information (DVD mode only).

GOTO: Press to activate the on screen scroll down menu for edit.

▶|: Press this button to play movie slowly in different styles of speed.

▶||: Press to play or pause the DVD display (DVD mode only).

◀◀: Press to move backward. There are 5 speeds for backward (DVD mode only).

▶▶: Press to move forward. There are 5 speeds for forward (DVD mode only).

■: Press to stop the DVD display (DVD mode only).

◀◀◀: Press to play last Title/Chapter/Track (DVD mode only).

▶▶▶: Press to play next Title/Chapter/Track (DVD mode only).

PROG: Press to edit the program of the disc (DVD mode only).

INTRO: Press to preview and introduce DVD disc contents (DVD mode only).

REPEAT: To playback the portion automatically, you could select one of OFF/CHAPTER/TRACK/REP ALL mode (DVD mode only).

A-B: To start the repeat portion from A-B (DVD mode only).

USING THE TV FOR THE FIRST TIME

1. Connect the antenna or DTV STB to the RF 75Ω socket .
2. Turn on the TV unit.
3. The Installing Guide screen appears as below:

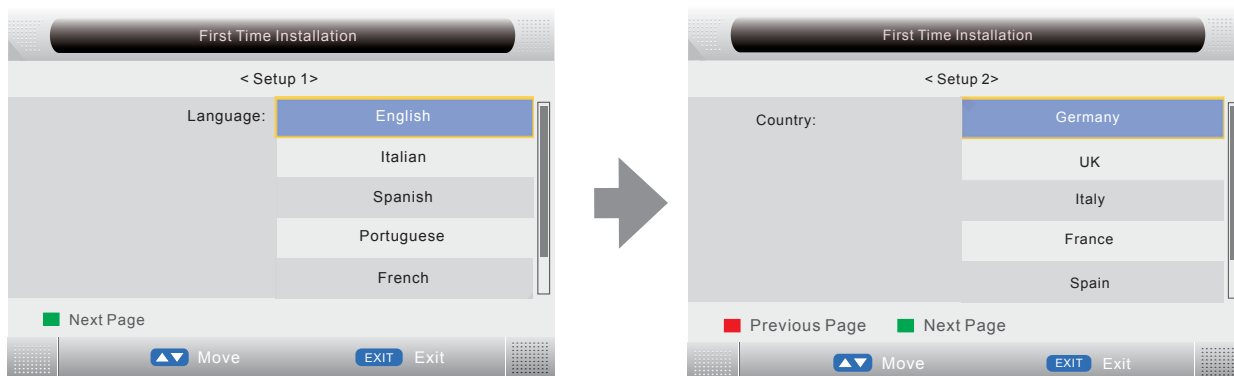

4. Press [▲/▼] to select language, press [OK] or green button to enter Setup 2.
5. Press [▲/▼] to select country, press [OK] or green button to enter Setup 3.
6. Press GREEN button to start auto search, the picture appear as follows:.

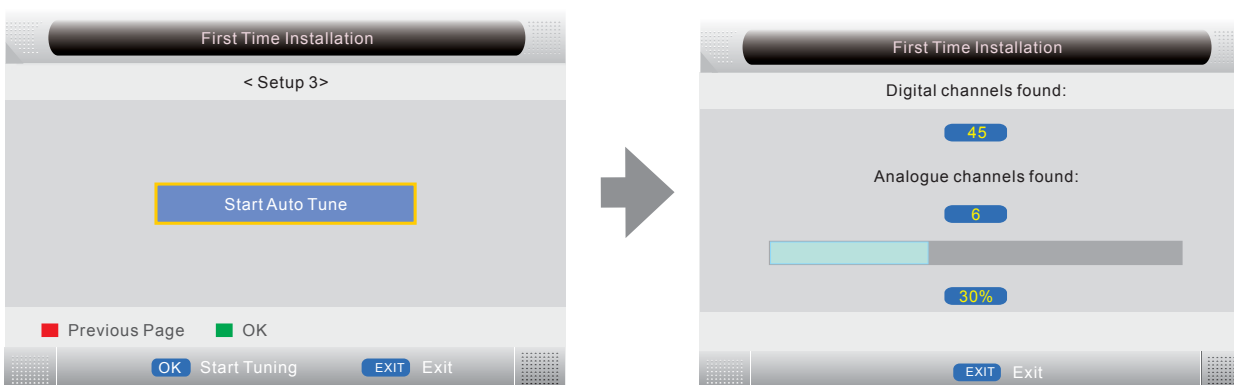

Note:

The first time installation screen appears again, when the "reset" operation has been done, and then turn off and turn on the main unit.

TV information

Press [DISPLAY] to diaplay the program information.

Channel number	_____	001	C32	_____	Channel name
Color system	_____	PAL	DK	_____	Sound system
			▽	_____	NICAM mode

BASIC OPERATIONS

Make sure all necessary connections are correctly connected before turn on the power.

The power indicator turns red and the unit is in the standby mode.

Turn on the power

Press [⏻] to turn on the main unit.
The power indicator turns blue.



Turn off the power

Press [⏻] again can turn off the main unit.
The unit is automatically set standby mode.
The power indicator turns red.

Using the Sleep Timer

The sleep timer automatically switches off the power after a preset time has elapsed. There are 9 time periods available, press [SLEEP] on the remote control repeatedly to select the desired sleep time:

0 Min → 15 Min → 30 Min → 45 Min
→ 60 Min → 75 Min → 90 Min → 105 Min → 120 Min



(The sleep timer starts when the setting is finished.)

To check the remain sleep time

Press [SLEEP] on the remote control, the remain sleep time appears on the screen for a few seconds.

Select the TV channel

After selected "ATV" or "DTV" as input source, you can do either one of followings to select your channel.

- Press [CH.+] or [CH.-] (or [◀ CH] or [CH ▶]) on the main unit).

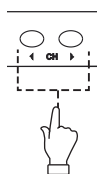

or

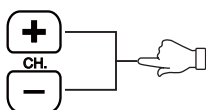

- Press [0, 1~9] to input the channel number directly.
- Press [↔] to go back the previous channel you've watched last time.

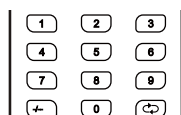

Selecting the picture mode

Press [P.MODE] repeatedly on the remote control to select the desired picture mode.



Select the input source

Turn on the connected necessary external device. Press [INPUT] to select the proper input source.

The input source menu appears.

- Press [▲/▼] to move the high-lighted bar to the desired source item.
- Press [OK] (or [▶]) to confirm.



Information of the selected source name appears on the TV for a few seconds.

Information display

Press [DISPLAY] on the remote control, the related information of current source appears on the screen automatically.

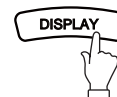

Adjusting the volume

Press [+VOL] to increase the volume.
Press [VOL-] to reduce the volume.

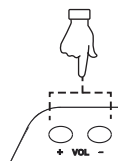

or

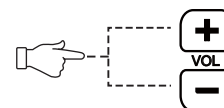

NICAM Function

Press [NICAM] on the remote control when input source is "TV". This operation do no effect to the channels without NICAM signal.

Once [NICAM] is pressed, it alternates in the different sound options such as mono, stereo, dual I, dual II.

Selecting the OSD language

The factory setting of OSD (On Screen Display) language is "English". To edit the OSD.

- Press [LCD MENU], OSD menu appears.
- Press [▼] until "Feature" menu appears.
- Press [▶] to enter the "Language" menu, and "OSD Language" is high-lighted.
- Press [◀▶] to set the language to your desired language.
- Press [LCD MENU] to exit the submenu.

Mute function

Press [MUTE] on the remote control to switch off the sound temporarily.

Press this button again (or [+VOL]), the sound comes back.



Selecting the sound mode

Press [S.MODE] repeatedly on the remote control to select the desired sound mode.



OSD MENU SETTING

Navigating through menus

Press [LCD MENU], OSD main menu appears.

Press [▼], the main menu displays sequentially:

PICTURE → SOUND → CHANNEL → FEATURE → SETUP → ...

When some menu option is gray displayed, that means the option is not available in current setting mode.

Common procedure of operation:

- For each menu, press [▲, ▼] on the remote control to select the options of the main menu.
- Press [◀, ▶, ▲, ▼] on the remote control to change or confirm your settings.
(Follow the tips at the bottom of the related OSD screens.)
- After setting of an option is finished, press [LCD MENU] to exit stage by stage, while press [EXIT] to turn off OSD screen directly.

Structure of OSD menu:

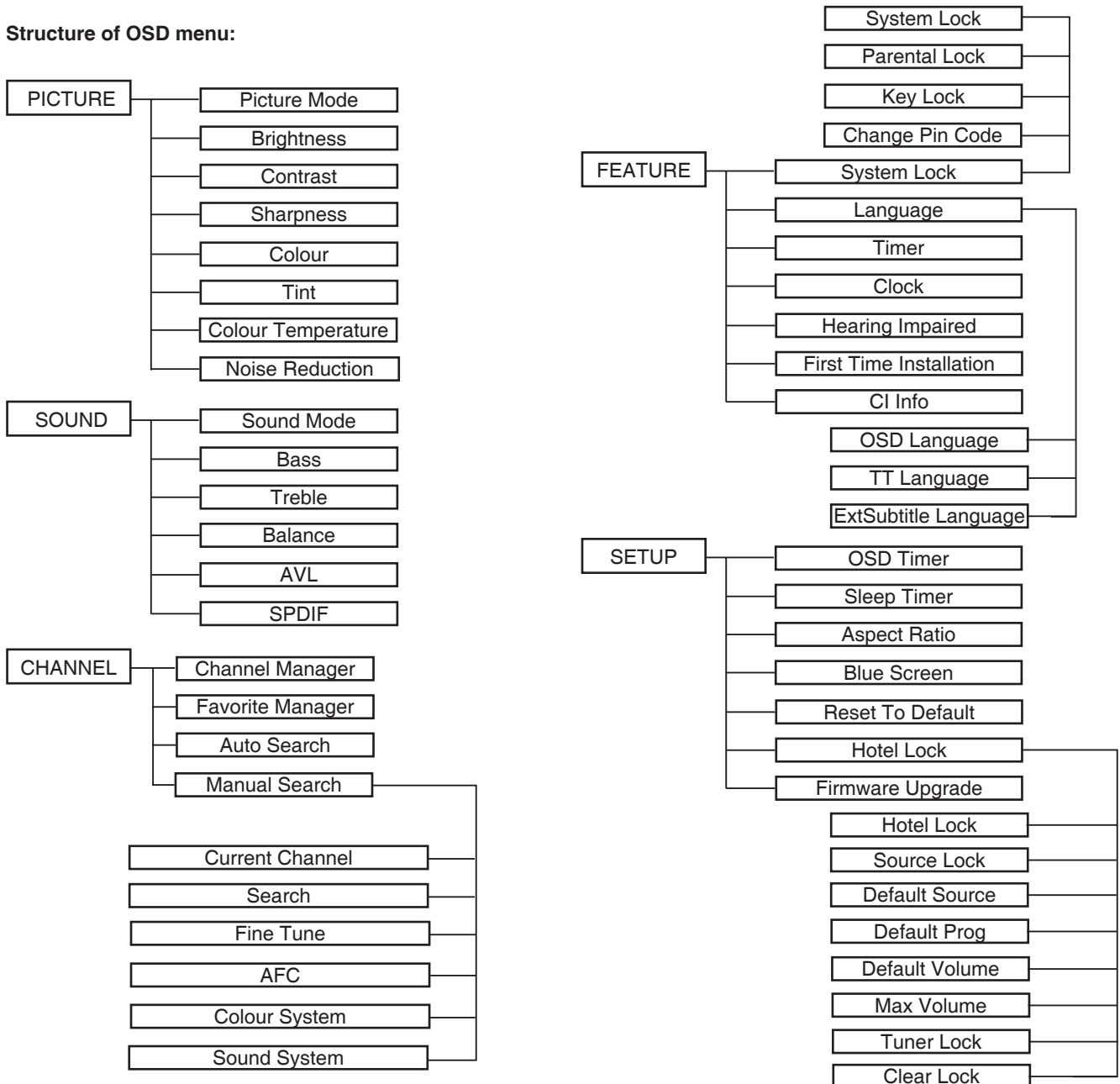

Main OSD :

TV mode

PICTURE MENU



SOUND MENU



CHANNEL MENU

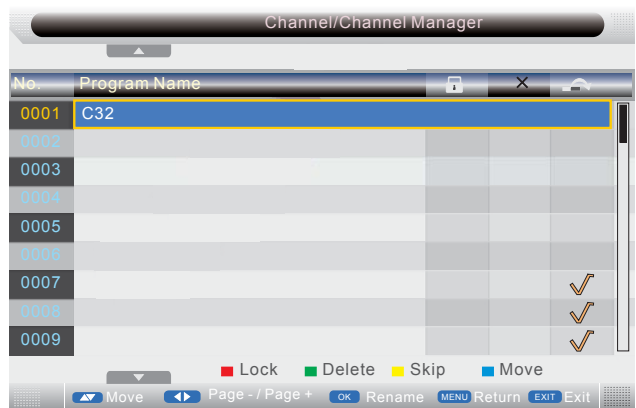

Note: Press red button to set the current channel to lock. If the current channel is already locked, press red button again will unlock.

Press green button to set the current channel to delete. If the current channel already delete, press green button again will cancel delete .

Press yellow button to skip the current channel. Use the cursor buttons to select the channel you wish to skip. Press yellow button and ✓ will be shown at the channel selected. To remove the skip function, press the yellow button again.

If one of the stations has been incorrectly placed in the station list, you may move it to the correct position. Use the cursor select the channel to be moved, press blue button, move the station to the new location and press [OK], this will move the station to the new location.

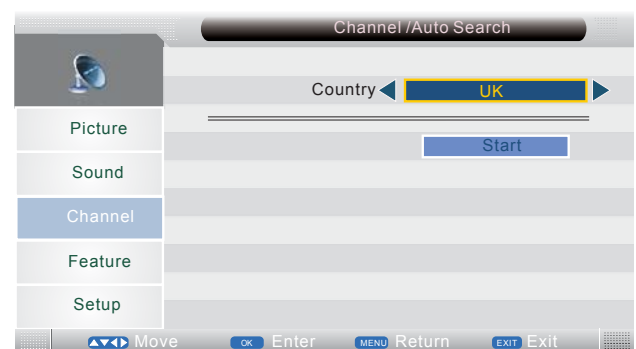
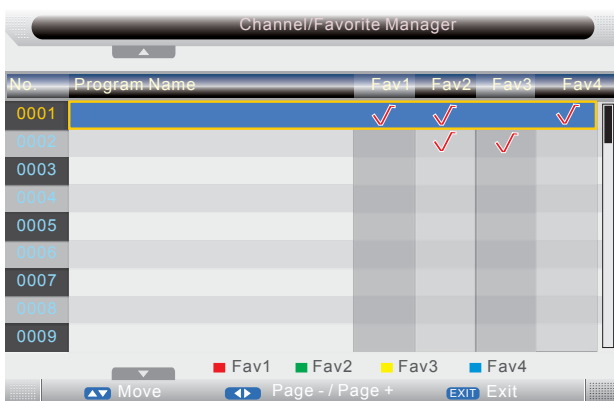

Note: Press [▲/▼] to select Channel, press red button to set to Fav1.

Press [▲/▼] to select Channel, press green button to set to Fav2.

Press [▲/▼] to select Channel, press yellow button to set to Fav3.

Press [▲/▼] to select Channel, press blue button to set Fav4.

If the current channel already be one of your favorite channel, press red / green / yellow / blue button again will set it to a normal channel.

Press [LCD MENU] or [EXIT], the successfully updated menu will appear.

FEATURE MENU

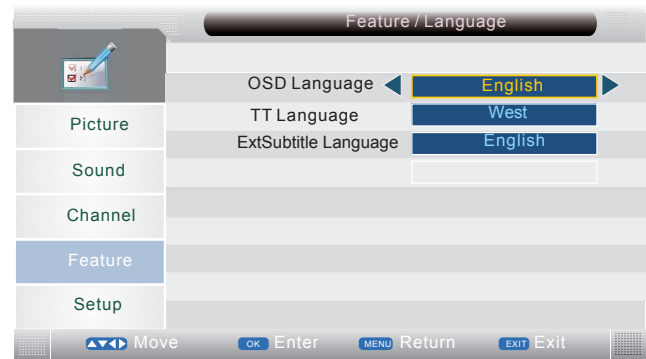
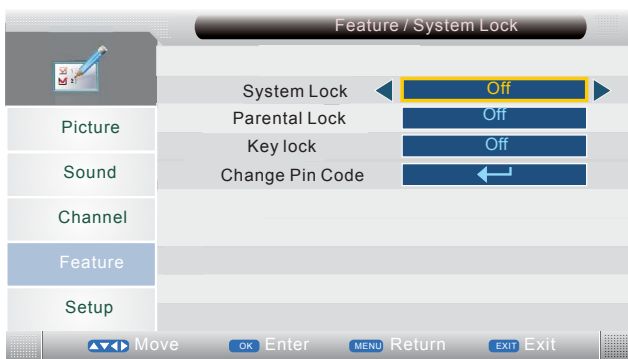
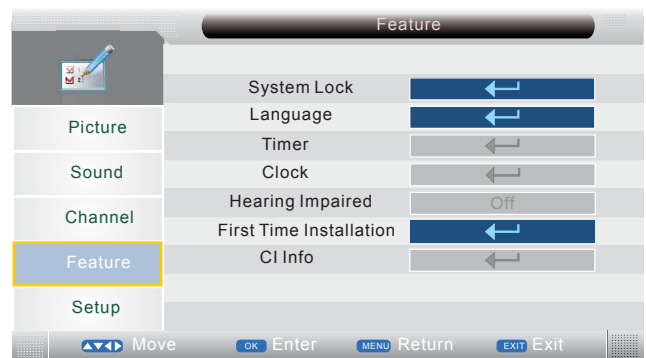

SETUP MENU

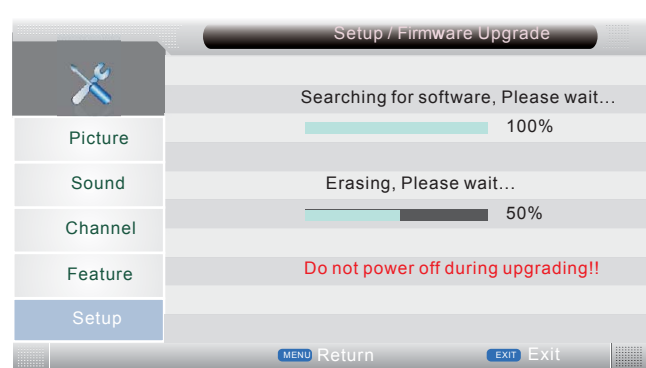
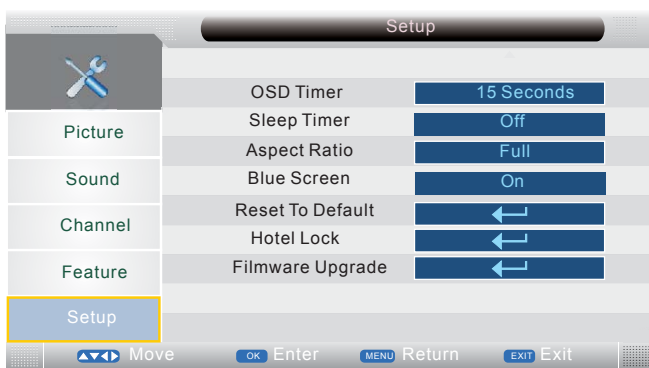

DTV mode

CHANNEL MENU

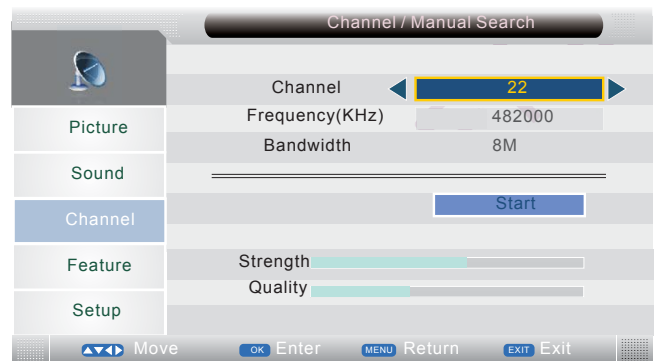
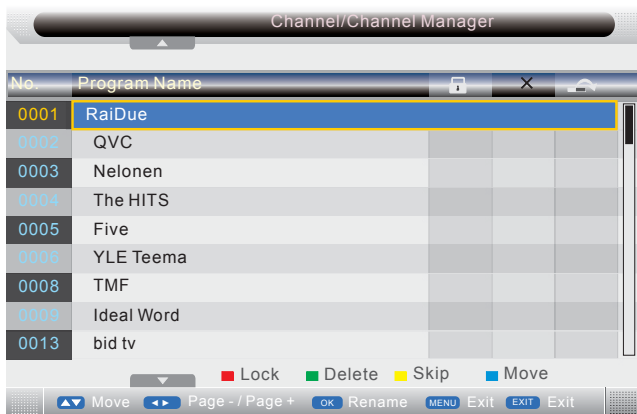

FEATURE MENU

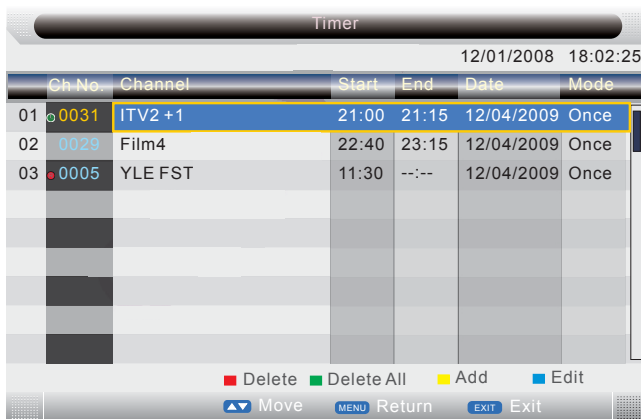

Note: Press [▲/▼] to select Ch No, then press Red button to delete selected channel.

Press Green button to delete all timers.

Press Yellow button to add channel to the timer list.

Press Blue button to edit selected channel, the timer edit menu will appear.

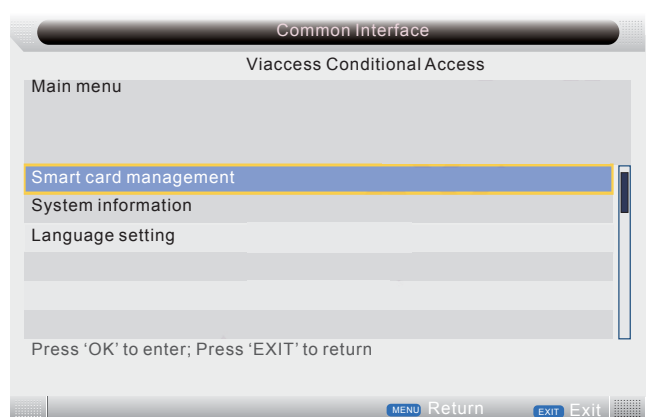
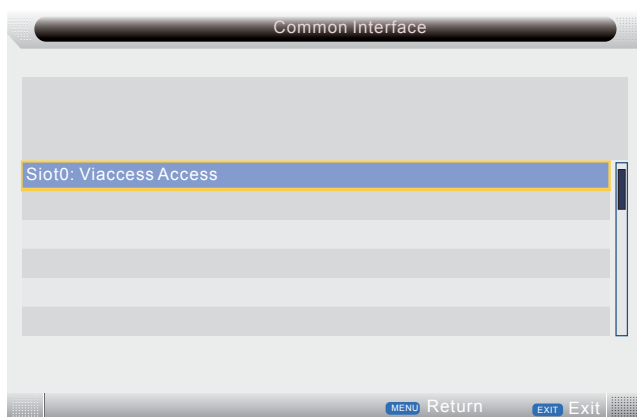

Note: This is just an example for reference, different CI module will have different CI menu.

PC mode

SETUP MENU

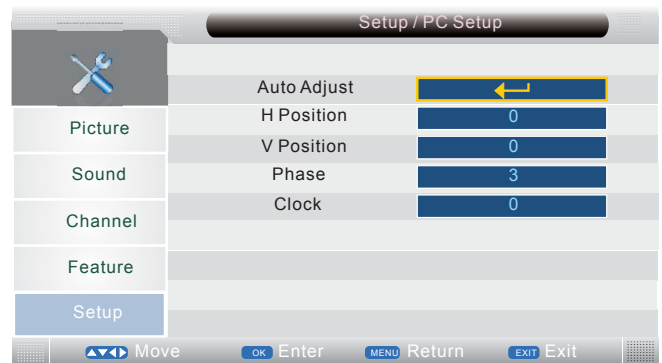

YPBPR mode

SETUP MENU

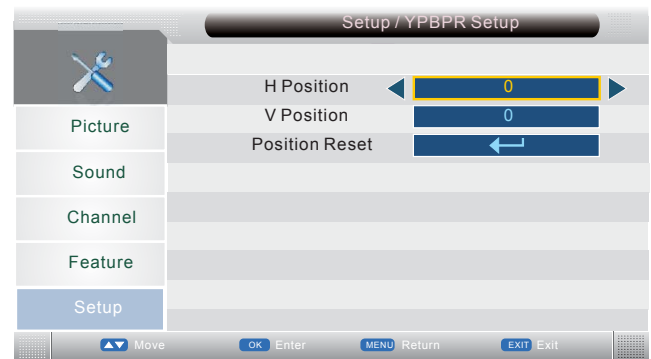
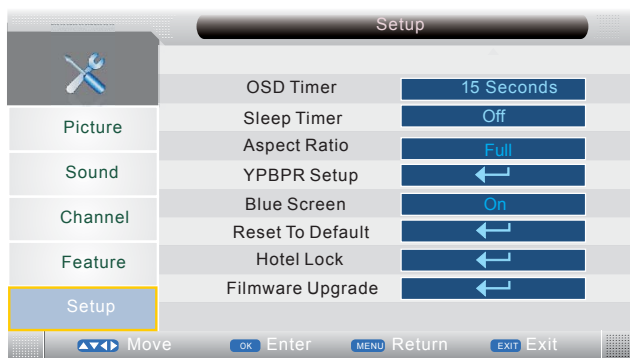

HDMI mode

SETUP MENU

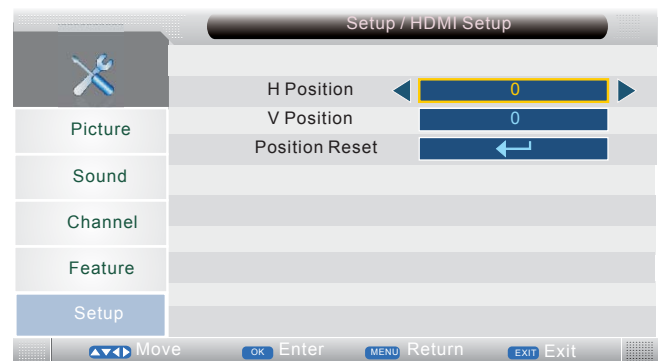
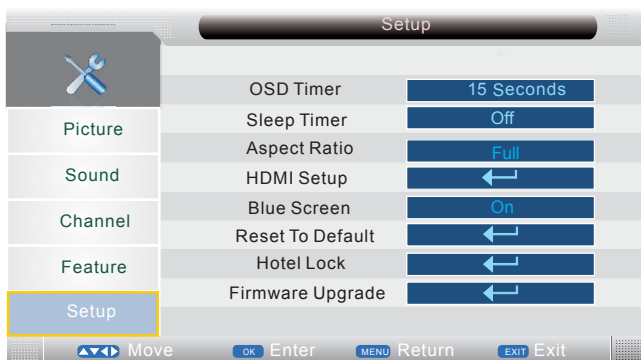

MEDIA mode

Note: Before operating MEDIA menu, plug in USB device or memory card, then press [INPUT] to set the input source to Media.

Press [▲▼] to select Media in the source menu. then press [OK] or [▶] to enter.

MOVIE MENU

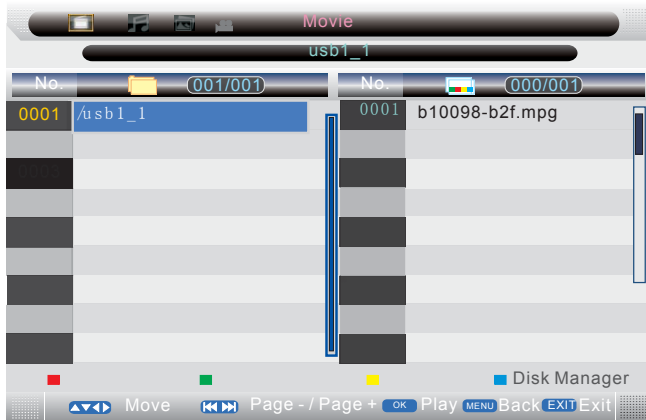

Note: Press [◀▶] to select Movie in the main menu, then press [OK] or [▼] to enter. Press [LCD MENU] to return back to the previous menu.

Press [▲▼] to select the folder that you want to view, press [OK] or [▶] button to select the sub folder, press [OK] to play, press the [EXIT] to return back.

MUSIC MENU

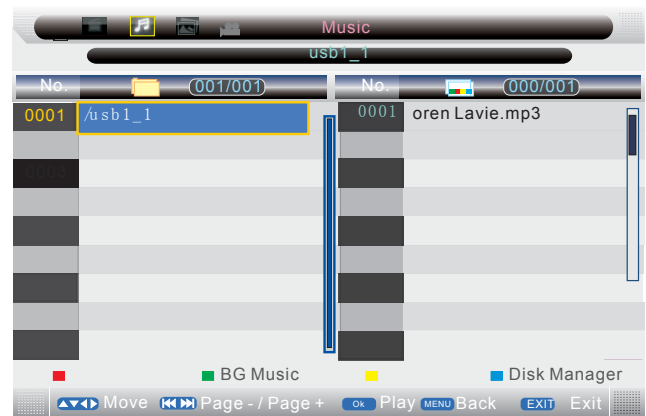

Note: Press [◀▶] to select Music in the main menu, then press [OK] or [▼] to enter. Press [LCD MENU] to return back to the previous menu.

Press [◀▶] to select the song that you want to listen, then press [OK] to play.

Photo Manager

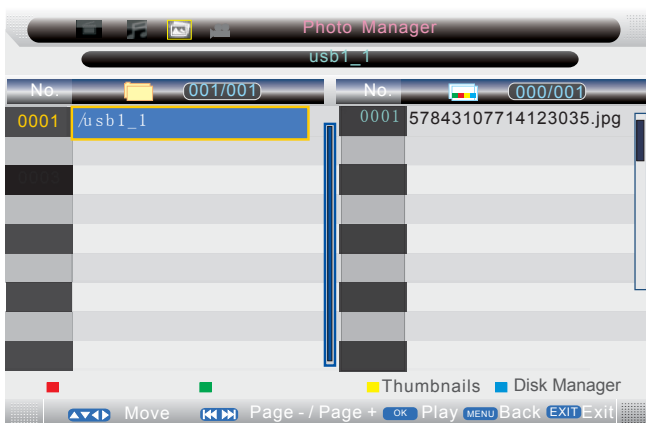

Note: Press [◀▶] to select Photo Manager in the main menu, then press [OK] or [▼] to enter. Press [LCD MENU] to return back to the previous menu.

Press GREEN button, then press [▲▼/◀▶] to skin the photoes, press [OK] to view.

For Digital TV :

Channel List / Favorite List / Subtitle



Note: Press [OK] on the remote control to display the channel list menu.



Note: Press [FAV] on the remote control to display the FAV list menu.



Note: Press [SUBTITLE] on the remote control. Press [▲▼] to select OFF, then press [OK] will not display subtitle. Press [▲▼] to select ENG, then press [OK] to show the subtitle in English. Press [EXIT] to exit.

EPG Menu

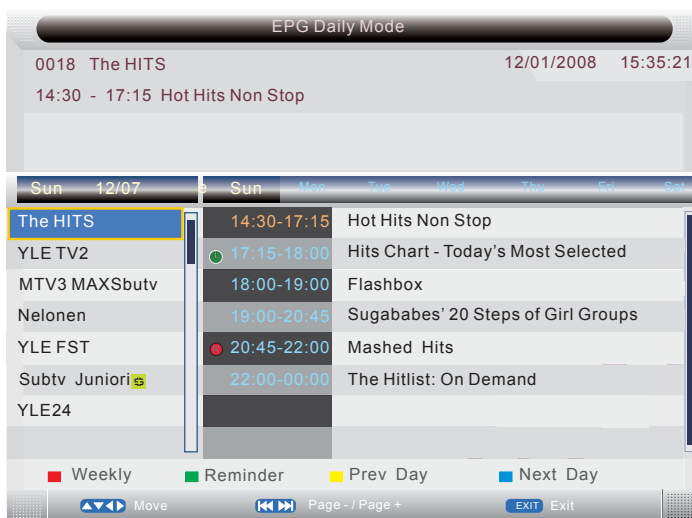

Note: Press [EPG] on the remote control to display the EPG daily mode menu.

Press [▲▼] to select the channel or program.

Press [◀▶] to choose between the channel and program.

Press RED button to switch between EPG weekly mode and EPG daily mode.

To see programmes for the yesterday or further, press the YELLOW button to decrease the date.

To see programmes for the next day or further, press the BLUE button to increment the date.

For more information about a programme, press [DISPLAY].

Press GREEN button to add channel to the reminder list.

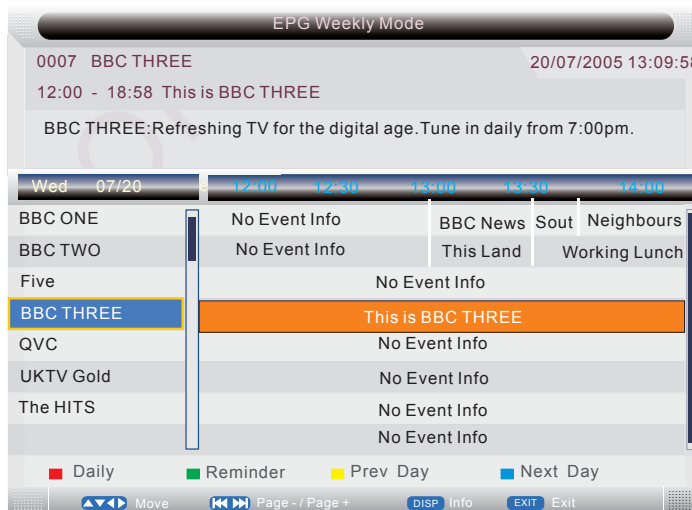

About the Hotel Lock function

Expand the sub-menu stage by stage in turn:

SETUP → Hotel Lock → Source Lock → ...

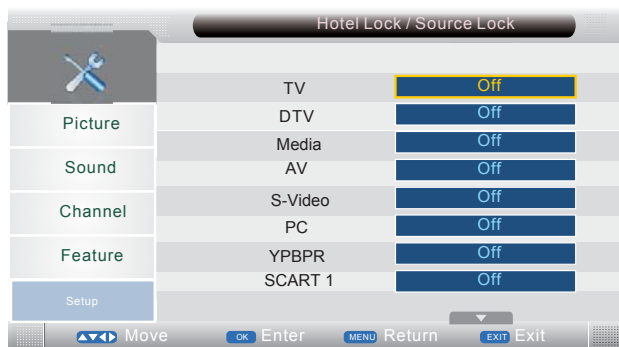
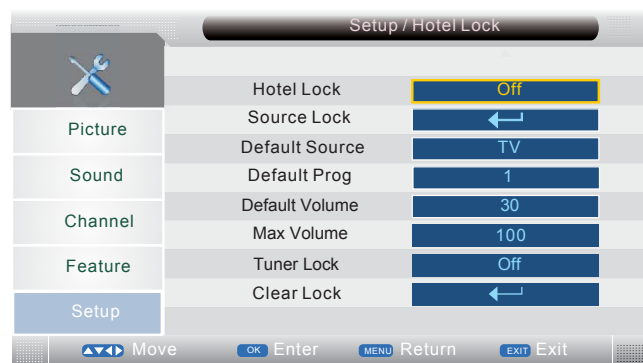
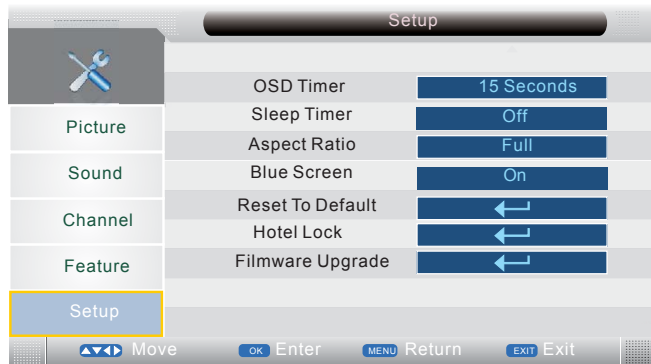

Hotel Lock: Have the priority than other options below. To set below options, this item must be set to "ON" firstly.

When it set to "On", all options below it are available.

Source Lock: Set the lock to the input source (E.g.: TV,HDMI...) you want to set.

Default source: Set an input source channel as default while turning on the TV unit.

Default Prog: Set a TV programme number as default while alternate into "DTV" or "ATV" .

Default Volume: To set the default volume value.

Max Volume: To set the maximum volume value.

Tuner Lock: The TV source is unavailable.

Clear Lock: Clear the locks.

About the PIN Code:

(The default setting is "0000".)



If you forget the password...

Input "2008" to enter it.

Avoid young kids know this password.

BUILD-IN DVD PLAYER OPERATIONS

The following types of discs can be played on this unit.

Disc type and logo mark	
DVD	
CD	

Region Number

Region number (Regional restriction code) is built-in to the unit and DVD video discs. Region number "2" of DVD video discs can be used on this unit.







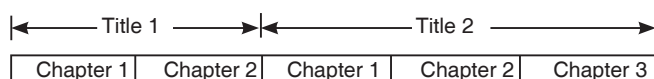

DVD Video Disc

DVD video discs are divided into titles, and the titles are subdivided into chapters.



There are the marks on some DVD video disc package. Examples:

	Multiple languages
	Multi-language subtitles
	Multi-angle
	Multi-aspect
	Region number
	Closed caption

Audio CD Disc

Audio CD discs are divided into tracks.

Track 1	Track 2	Track 3	Track 4	Track 5
---------	---------	---------	---------	---------

CAUTION:

- Only the above types of discs can be played on this unit. DVD-ROM, CD-ROM, CVD, VCD, etc. cannot be played.
- This unit can play back the DVD-R that has recorded movie data as well. However, some DVD-Rs cannot be played back depending on the recording conditions.
- The DVD-R that has no movie data cannot be played back.
- The DVD-RW (Video mode) can be played back. However, some DVD-RWs cannot be played back depending on the recording conditions. The DVD-RW (VR mode) cannot be played back.
- The DVD+R/+RW can be played back. However, some DVD+R/+RWs cannot be played back depending on the recording conditions.

Handling, Storing and Cleaning Discs

- Do not touch the disc door while it is moving.
- Never put anything except a 5-inch (12cm) or 3-inch (8cm) DVD (or CD) into the disc in/out slot. Foreign objects can damage the unit.
- Fingerprints and dust should be carefully wiped from the signal surface of the disc (glossy side) with a soft cloth. Wipe in a straight motion from the center to the outside of the disc.
- Never use chemicals such as record cleaning sprays, antistatic sprays or fluids, benzene or thinner to clean the discs. These chemicals will permanently damage the plastic surface of the disc.
- To remove a disc from its storage case, press down on the center of the case and lift the disc out, holding it carefully by the edges.
- Discs should be returned to their cases after use to protect them from dust and scratches.
- To prevent warping the disc, do not expose it to direct sunlight, high humidity or high temperatures for extended periods of time.
- Do not apply paper or write anything on either side of the disc. Sharp writing instruments, or the inks used in some felt-tip pens, may damage the surfaces of the disc.

Basic Playback

"⊘" may appear on the TV screen during operation. This icon means that the function is not available on the disc now.

Preparations

1. Turn on the TV and press [INPUT] to select the input source as "DVD",
2. Insert the disc (label facing away from you) to the disc in/out slot (side panel) until it clicks.

The TV starts to play automatically the first file/track/chapter.

Note:

While in other function, it alternate to "DVD" function and starts playback automatically when insert a playable disc into the disc in/out slot.

Stop Playback

[CD]

Press [▶||] to stop the playing back disc temporarily, press this button again to resume playback.

[DVD]

Press [■] once to stop the playing back disc temporarily. Press [■] twice to stop the playing back disc completely.

Various disc playing functions

Selecting a DVD menu

Notes:

- The operation may differ depending on the disc used.
- Selecting a menu may not be possible on some discs.

- 1.Press [D.MENU] during playback.
The main menu screen will appear.
- 2.Press [▲], [▼], [◀] or [▶] (or the number buttons) to select the desired menu.
- 3.Press [OK]. The selected menu playback starts.

Chapter (Track) Skip



Skipping forward

Press [▶▶] during playback to skip to the next chapter (or track).

Skipping backward

Press [◀◀] during playback to skip back to the previous chapter (or track).

Note:

You can skip only through the chapters, not over the title on the DVD disc.

Title search [DVD]

Press [GOTO].
Press the number buttons to enter the desired title number.
Example:

T: 01/01 C: 01/15

Repeat playback

Press [REPEAT] during playback to activate repeat mode:

[DVD]

If you want to...	Press [REPEAT] ...
Repeat chapter (↺ CHAPTER)	Once
Repeat title (↺ TITLE)	Twice
Repeat all (↺ ALL)	Three times
Repeat off	Four times

[CD]

If you want to...	Press [REPEAT] ...
Repeat current track	Once
Repeat all tracks	Twice
Repeat off	Three times

Designated Range Repeat Playback(A-B Repeat)

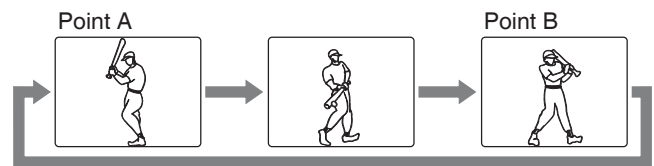

1. Press [A-B] during playback at the beginning of the section you want to repeat (Point A).
•“↺A” appears on the TV screen.
2. Press [A-B] again at the end of the section you want to repeat (Point B).
•“↺AB” appears briefly on the TV screen.
3. To return to normal playback, press [A-B] again.

Selecting Subtitle Language [DVD]

Press [SUBTITLE] repeatedly during playback until the desired subtitle language appears on the TV screen.

Example:

SUBTITLE 01/03 ENG

Note:

Not all disc supports this function.

Selecting Audio Soundtrack Language(Multi-Language) [DVD]

This operation works only with discs on which multiple audiosoundtrack languages are recorded.



Press [AUDIO] repeatedly during playback until the desired language appears on the TV screen.

Notes:

- When the desired language is not selected even if the button is pressed, the language is not available on the disc.
- When the power is turned on or the disc is replaced, select the language again.
- If the language is not recorded on the disc, only the available language on the disc will be heard.

Selecting On-Screen Information

Press [DISPLAY] repeatedly to show the disc information(Title, Chapter, Title elapsed playing time, Language, etc.).

KODAK Picture/JPEG CD Playback

To start the slide show from the thumbnail pictures:

1. Press [▲], [▶], [▼] or [◀] to select the desired picture.
 - To go to the next or previous thumbnail pictures, press [▶▶] or [◀◀].
2. Press [OK] or [▶] (Play) to start the slide show from the selected picture.

During the slide show:

- Press [II] to pause. Press [▶] (Play) to continue.
- Press [▶▶] or [◀◀], it skips to the next or previous file.
- If the picture appears upside down or sideways, press [▲], [▶], [▼] or [◀] to flip / rotate the picture.

Initial settings

Once the initial settings have been completed, the unit can always be operated under the same conditions. The settings will be retained in the memory until they are changed, even if the power is turned off.

- Press [DVD SETUP] to activate the DVD player OSD menu.
- Press [▶] or [◀] to move and highlight between different sub-menu.
- Press [▲] or [▼] to enter the highlighted sub-menu.
- Press [DVD SETUP] to exit the OSD menu.

General setup menu

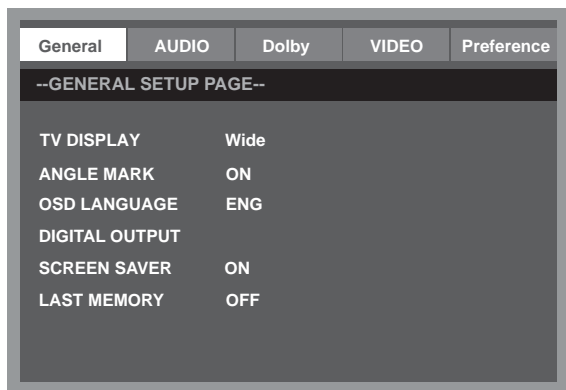

Audio setup menu

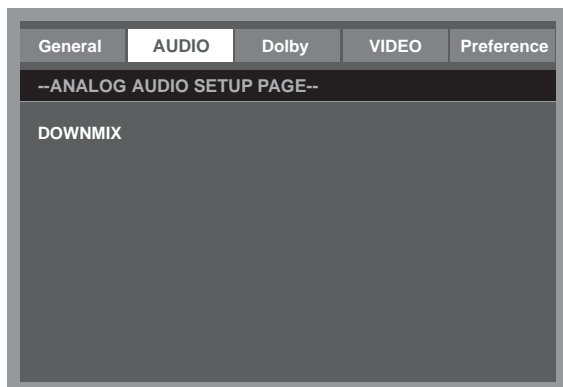

Dolby Digital setup menu

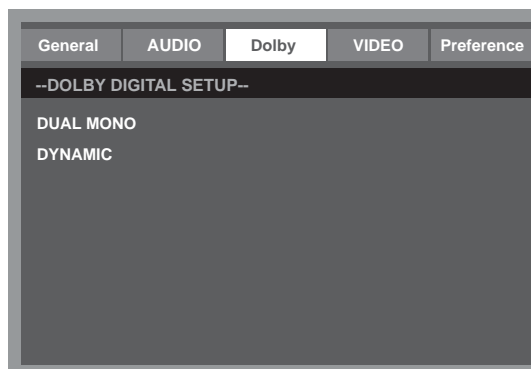

Video setup menu

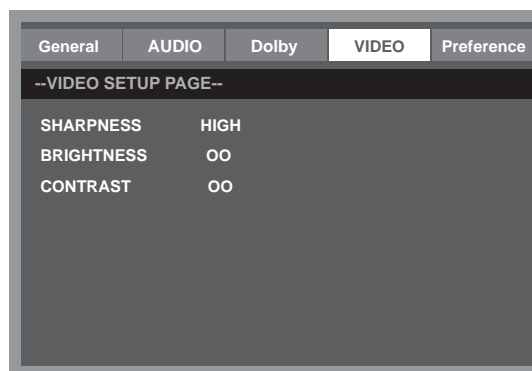

Preference setup menu

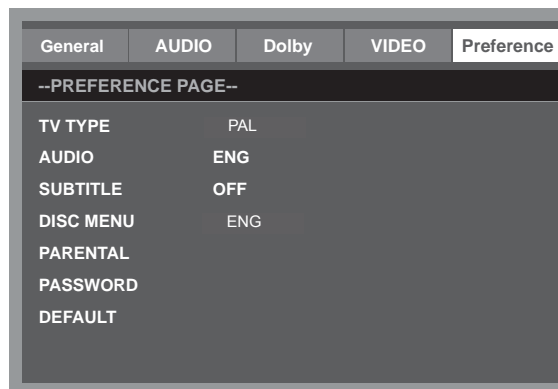

IMPORTANT NOTICE

The factory setting of PIN Code is "0000".
If you forgot the password you've set, input the initial password "2008".

MAINTENANCE

WARNING:
FOR YOUR PERSONAL SAFETY, BE SURE TO DISCONNECT THE AC POWER CORD BEFORE PROCEEDING WITH ANY MAINTENANCE OR CLEANING.

Cleaning the LCD Panel

The LCD panel should not be touched with sharp objects. If dust and fingerprints are on the LCD panel surface, wipe them off with a clean soft cloth.

Wipe in a straight motion from the center to the outside of the LCD panel.

Never use chemicals such as record cleaning sprays, antistatic sprays or fluids, benzene or thinner to clean the LCD panel.

Cleaning the Main Unit

Clean the outside of the unit with a clean soft cloth moistened with luke-warm water. Do not use benzene, thinner or alcohol since they will mar the finish of the surface.

TROUBLESHOOTING

Symptom

Possible cause

Corrective active

No Picture and sound.

Power cord is not correctly connected with the main unit.

Connected the power cord with the main unit.

Power cord is not plugged into an AC outlet.

Plug the power cord into an AC outlet.

The wrong input source is selected.

Select a correct input source.

The input source is failed to connect with the TV.

Make correct connections.

No sound only.

Volume control is set to minimum.

Press the VOL+ button to increase the volume.

The  button on the remote control is pressed.

Press the  (or VOL+/-) button to release the volume.

An incorrect sound system mode is setted.

Set a correct sound system from the main menu to match your TV.

Symptom

Possible cause

Corrective active

No picture only, or monochrome picture.

The color system setting doesn't match the program.

Set the proper color system setting.

The sound system setting doesn't match the program.

Set the proper sound system setting.

Interfered sound or picture.

Some equipment that brings interference is nearby the TV.

Keep these things away from the TV.

Multi devices plug into the same one AC outlet collections.

Plug the power cord into another AC outlet.

An incorrect sound system mode is setted.

Set a correct sound system from the main menu to match your TV.

Note:

A few bright dots and dark dots may appear on the TV screen, that is normal appearance.

SPECIFICATIONS

DVT-2632B

Display Features

Display Type	LCD
Screen Size	26 inch
Aspect ratio	16:9
Active Area	575.8 (H) X 323.8 (V)
Panel Resolution	1366 (H) X 768 (V)
Brightness	450 cd/m ²
Contrast Ratio	800:1
Dot Pitch	0.1405 (H) X 0.4215 (V) mm
Maximum Color	16.7 M
Response Time	5 ms

Features

HD compatible	480i, 480P, 576i, 576P, 720P, 1080i, 1080P
Wall mounting	VESA 100

TV Reception

TV System:	PAL / SECAM
Sound System	B/G , I, D/K, L/L'
Antenna Impedance:	75 Ohm

Tuner receiving range:

ATV	49MHz – 863MHz
DTV	VHF (174MHz – 230MHz)
	UHF (474MHz - 862MHz)

Power Requirements

Power Input	100-240V ~ 50/60 Hz
Power Consumption	
Maximum	< 100W

DVD Features

Laser Wave Length	650 nm / 795 nm
DVD Region Number	2

Connections

Input:

TV Tuner (RF 75Ω)	1
Component Video Input (Y Pb Pr)	1
Video Input (AV)	1
S-Video Input (S-VIDEO)	1
SCART	2
VGA Input (VGA)	1
PC audio Input (PC AUDIO)	1
HDMI input (HDMI)	2
USB port	1

Output:

Coaxial output jack (COAXIAL OUT)	1
-----------------------------------	---

VGA Resolutions Supported

up to 1360 x 768

Dimension(WxHxD)

Unit W/stand/speakers	672 x 514 x 250 mm
Unit W/O stand	672 x 467 x 104 mm

Weight(N.W.)

Unit W/stand/speakers	10.5 Kg
-----------------------	---------

Environment

Operating Temperature	0°C-40°C
Operating Humidity	20%-80%

Note:

Specifications subject to change without notice.

DVT-2632W

Display Features

Display Type	LCD
Screen Size	26 inch
Aspect ratio	16:9
Active Area	575.8 (H) X 323.8 (V)
Panel Resolution	1366 (H) X 768 (V)
Brightness	450 cd/m ²
Contrast Ratio	800:1
Dot Pitch	0.1405 (H) X 0.4215 (V) mm
Maximum Color	16.7 M
Response Time	5 ms

Features

HD compatible	480I, 480P, 576I, 576P, 720P, 1080I, 1080P
Wall mounting	VESA 100

TV Reception

TV System:	PAL / SECAM
Sound System	B/G , I, D/K, L/L'
Antenna Impedance:	75 Ohm

Tuner receiving range:

ATV	49MHz – 863MHz
DTV	VHF (174MHz – 230MHz) UHF (474MHz - 862MHz)

Power Requirements

Power Input	100-240V ~ 50/60 Hz
Power Consumption	
Maximum	< 100W

DVD Features

Laser Wave Length	650 nm / 795 nm
DVD Region Number	2

Connections

Input:

TV Tuner (RF 75Ω)	1
Component Video Input (Y Pb Pr)	1
Video Input (AV)	1
S-Video Input (S-VIDEO)	1
SCART	2
VGA Input (VGA)	1
PC audio Input (PC AUDIO)	1
HDMI input (HDMI)	2
USB port	1

Output:

Coaxial output jack (COAXIAL OUT)	1
-----------------------------------	---

VGA Resolutions Supported

up to 1360 x 768

Dimension(WxHxD)

Unit W/stand/speakers	672 x 514 x 250 mm
Unit W/O stand	672 x 467 x 104 mm

Weight(N.W.)

Unit W/stand/speakers	10.5 Kg
-----------------------	---------

Environment

Operating Temperature	0°C-40°C
Operating Humidity	20%-80%

Note:

Specifications subject to change without notice.

Lenco

DVT-2632B

DVT-2632W

**BENUTZER-
HANDBUCH**

Für weitere Informationen und Support besuchen die Sie Webseite www.lenco.eu

Inhalt

VORSICHTSMASSNAHMEN.....	G3
BEDIENELEMENTE.....	G4
INBETRIEBNAHME.....	G7
GRUNDLEGENDE BEDIENUNG.....	G8
OSD-MENÜEINSTELLUNGEN.....	G9
EINGebaute DVD-PLAYER-FUNKTIONEN.....	G17
WARTUNG	G20
FEHLERBEHEBUNG	G20
TECHNISCHE DATEN.....	G21

Lieber Kunde,

Vielen Dank für den Kauf dieses LCD-Fernsehers. Wenn Sie das erste Mal die Verpackung aufmachen, vergewissern Sie sich bitte, dass alle Zubehörteile vorhanden sind. Bevor Sie das Gerät an den Strom anschließen, lesen Sie sich bitte das Benutzerhandbuch durch und halten Sie es immer griffbereit in der Nähe des LCD-Fernsehers.

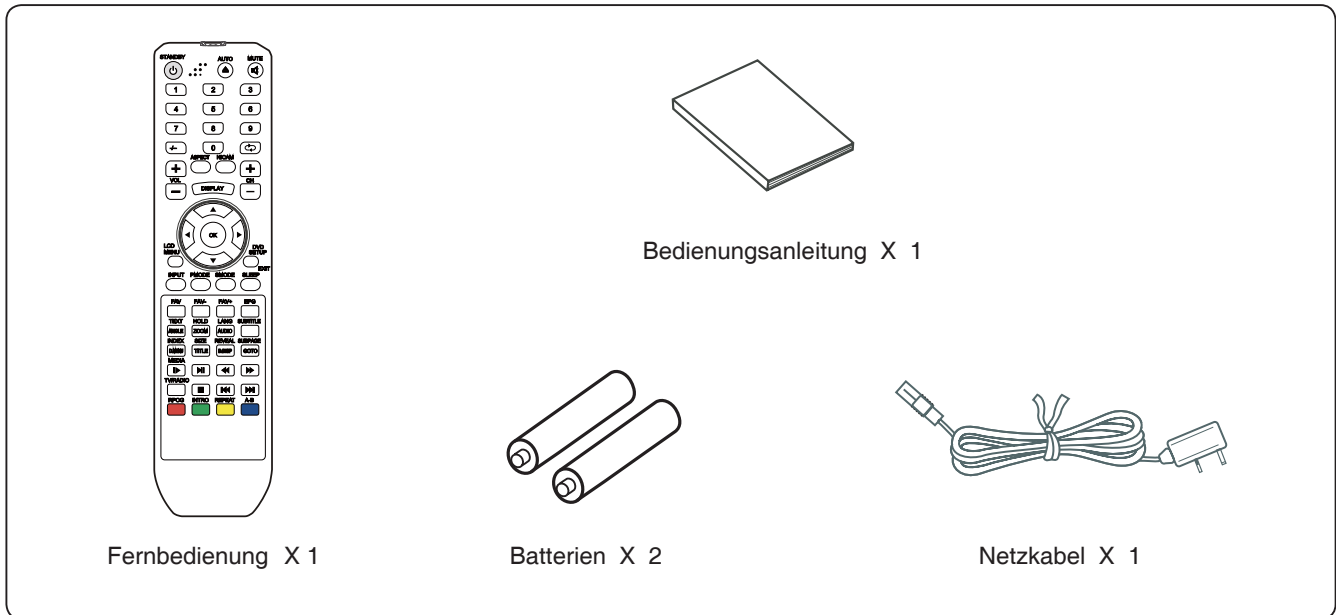

Überprüfen Sie bitte alle Zubehörteile, wenn Sie die Verpackung öffnen. Falls etwas beschädigt ist oder fehlt, wenden Sie sich bitte an Ihren Händler.

Hinweis:

Diese Anleitung wurde vor der Herstellung des Produkt geschrieben.

Es ist deshalb möglich, dass bestimmte Produktspezifikationen sich geändert haben, um die Bedienung oder andere Funktionen zu verbessern. In diesem Fall, kann es vorkommen, dass die Bedienungsanleitung nicht vollständig mit den Funktionen des eigentlichen Produkts übereinstimmt.

Das Produkt und die Verpackung, sowie Beschreibungen und Abbildungen können dann von denen in der Bedienungsanleitung abweichen.

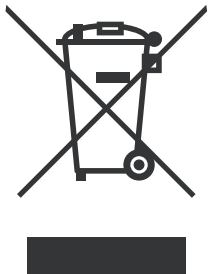

Das folgende Beispiel zeigt in welcher Weise die Bedienungsanleitung von der Bildschirmangezeige abweichen kann.



Sollten Sie dieses Produkt zu einem späteren Zeitpunkt entsorgen müssen, beachten Sie bitte: Elektro- und Elektronik-Altgeräte dürfen nicht mit dem Hausmüll entsorgt werden. Bitte wiederverwerten, falls entsprechende Einrichtungen vorhanden sind. Für Hinweise zur Wiederverwertung wenden Sie sich an die zuständigen örtlichen Stellen oder Ihren Händler. (Richtlinie über Elektro- und Elektronik-Altgeräte)

VORSICHTSMASSNAHMEN

	CAUTION	
RISK OF ELECTRIC SHOCK DO NOT OPEN		
CAUTION: TO PREVENT THE RISK OF ELECTRIC SHOCK, DO NOT REMOVE COVER (OR BACK). NO USER-SERVICEABLE PARTS INSIDE. REFER SERVICING TO QUALIFIED SERVICE PERSONNEL.		

	Das nebenstehende Symbol weist auf Stromschlaggefahr durch gefährliche Spannungen im Inneren des Geräts hin.
	Dieses Symbol verweist auf wichtige Bedienungs- und Wartungshinweise in der dem Gerät beigelegten Bedienungsanleitung.

ACHTUNG

UM EINE FORTLAUFENDE BETRIEBSSICHERHEIT ZU GEWÄHRLEISTEN, ÖFFNEN SIE NIEMALS DAS GERÄT UND VERSUCHEN SIE NICHT AUF DAS INNERE DES GERÄTS ZUZUGREIFEN.
WENDEN SIE SICH IM WARTUNGSFALL IMMER AN AUSGEBILDETES WARTUNGSPERSONAL.

ZUR VERMEIDUNG VON FEUER- ODER STROMSCHLAGEFAHR, SETZEN SIE DIESES GERÄT BITTE NIEMALS REGEN ODER STARKER FEUCHTIGKEIT AUS.

- Stellen Sie das Gerät niemals an einem instabilen Ort auf.
- Stellen Sie das Gerät nicht an Orte, an denen es Extremtemperaturen (unter 5°C oder über 35°C) oder starker Feuchtigkeit ausgesetzt werden kann.
- Vermeiden Sie direkte Sonneneinwirkung oder Heizquellen in der Nähe des Geräts.
- Stellen Sie das Gerät nicht in abgeschlossenen Orten auf, wie z.B. Bücherregale oder Einbauschränke. Um eine ausreichende Ventilation zu gewährleisten, sollte mindestens ein Abstand von 20 cm um das Gerät herum beibehalten werden.
- Vergewissern Sie sich, dass keine der Ventilationsöffnungen durch Gegenstände wie z.B. Zeitungen, Tischtücher, Vorhänge o.ä. abgedeckt ist.
- Tauchen Sie die das Gerät niemals in Flüssigkeiten.
- Führen Sie keine Fremdgegenstände in die Ventilationsöffnungen des Geräts ein.
- Setzen Sie das Gerät niemals Wassertropfen oder -spritzern aus. Gegenstände die mit Flüssigkeiten gefüllt sind, wie z.B. Vasen sollten niemals auf das Gerät gestellt werden.
- Gegenstände mit offenen Flammen wie z.B. Kerzen sollten niemals auf das Gerät gestellt werden.
- Berühren Sie den Fernsehbildschirm bzw. die Antenne und das Netzkabel niemals während eines Gewitters. Benutzen Sie das Gerät nicht während eines Gewitters.
- Achten Sie darauf, dass Sie nicht auf das Netzkabel treten und knicken Sie es nicht.
- Dieses Produkt sollte nur durch entsprechend ausgebildetes Wartungspersonal eingestellt bzw. repariert werden, falls Funktionsstörungen oder Probleme auftreten. Wenden Sie sich nur an ausgebildetes Wartungspersonal.
- Wenn die Fernbedienung für längere Zeit nicht benutzt wird, entfernen Sie bitte die Batterien.
- Vermeiden es die Fernbedienung fallen zu lassen, um Beschädigungen vorzubeugen.
- Achten Sie darauf, dass dieses Produkt an eine Steckdose mit den gleichen Spezifikationen (Spannung und Frequenz) angeschlossen wird, die auf der Rückseite des Geräts angegeben sind.
- Ziehen Sie den Stecker aus der Steckdose, wenn das Gerät nicht benutzt wird. Ziehen Sie immer am Stecker, wenn Sie das Gerät vom Strom abtrennen wollen.
- Dieses Gerät der Laserklasse 1 muss an eine ordnungsgemäß geerdete Steckdose angeschlossen werden, die jederzeit erreichbar ist.
- Wenn eine Steckdose mit Schalter zum ein- und ausschalten des Geräts benutzt wird, achten Sie bitte immer darauf, dass die Steckdose immer durch den Benutzer erreichbar bleibt.

BEDIENELEMENTE

Hauptgerät

Bedientasten

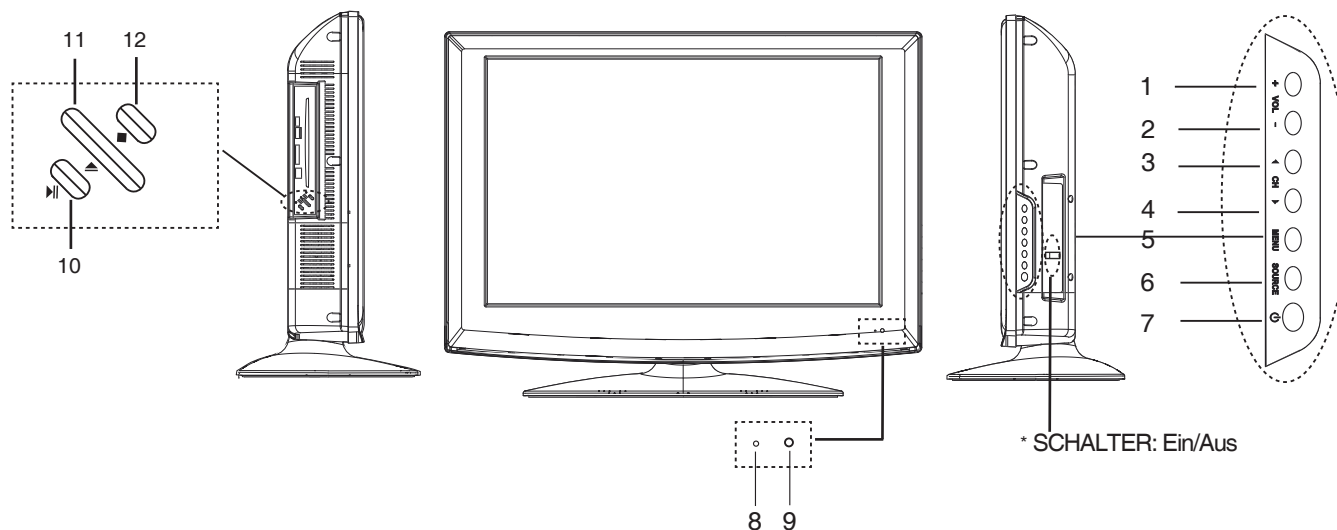

Allgemeine Bedientasten

- | | | |
|----|--------------------------|----------|
| 1. | Lautstärke erhöhen | (+ VOL) |
| 2. | Lautstärke verringern | (VOL -) |
| 3. | Kanal vor | (▲ CH) |
| 4. | Kanal zurück | (CH ▼) |
| 5. | Menütaste | (MENU) |
| 6. | Eingangssignaltaste | (SOURCE) |
| 7. | Ein / Bereitschaftstaste | (⏻) |
| 8. | Kontrollampe | |
| 9. | Infrarot-Sensor | |

Für den DVD-Player

- | | | |
|-----|--------------------|--------|
| 10. | Wiedergabe / Pause | (▶) |
| 11. | Auswurfaste (▲) | |
| 12. | Stopptaste (■) | |

Anschlüsse (Geräterückseite)

- | | |
|-----|--------------------------------------------------------|
| 1. | Koaxialausgang (COAXIAL OUT) |
| 2. | Antennen-/Kabel-TV-Eingang (RF 75 Ω) |
| 3. | SCART-Eingang (SCART1/2) |
| 4. | Composite-AV-Eingang (R/L/VIDEO) |
| 5. | Component-Video-Eingang (R/L/Y Pb Pr) |
| 6. | S-Video-Eingang (S-VIDEO) |
| 7. | PC-Audioeingang (PC AUDIO) |
| 8. | VGA-Eingang (VGA) |
| 9. | High-Definition-Multimedia-Interface-Eingang (HDMI1/2) |
| 10. | USB-Port (USB) |
| 11. | Stromversorgungseingang (AC IN) |

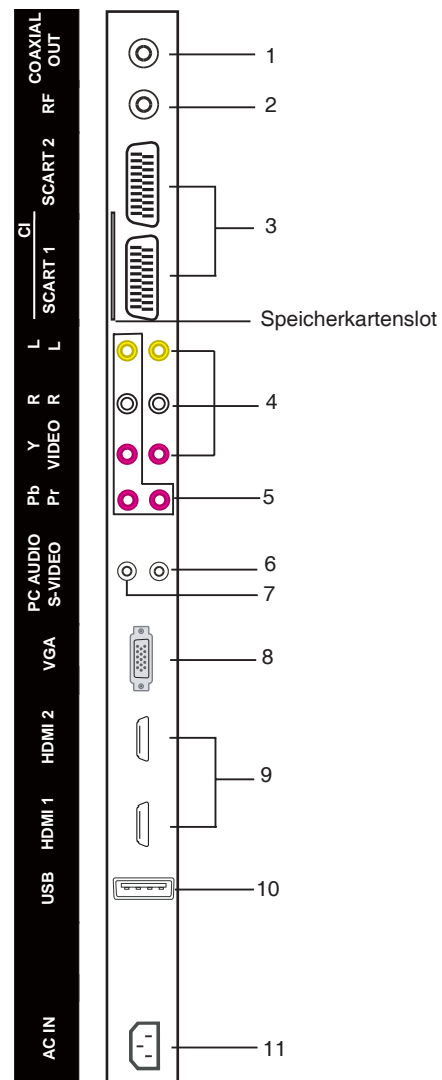

FERNBEDIENUNG

Bedientasten

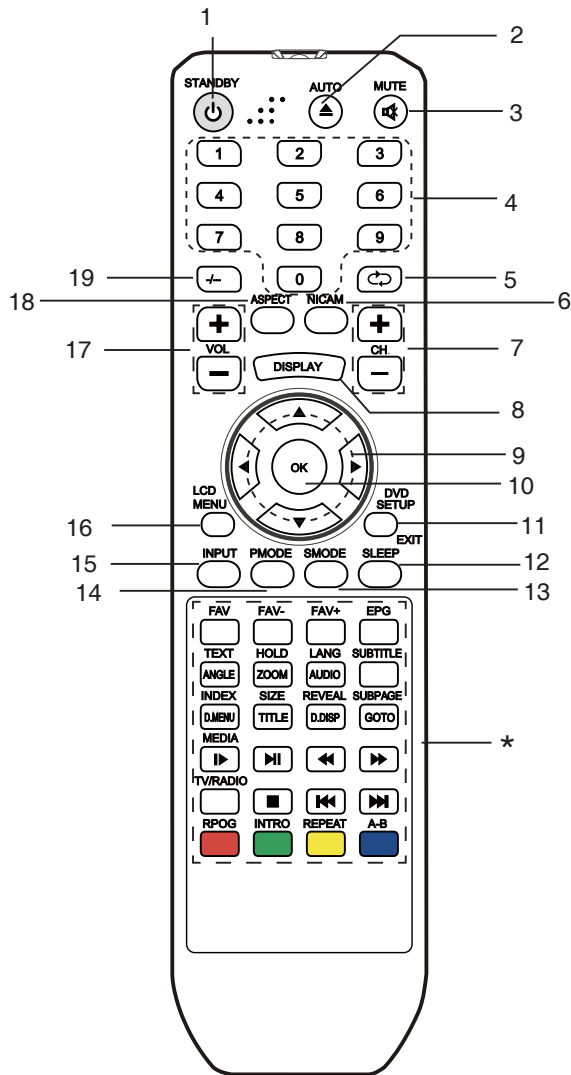

1. Ein / Bereitschaftstaste (⏻)
 2. Auto / DVD-Auswurfstaste (AUTO)
 3. Ton Aus (MUTE)
 4. Zifferntasten (0, 1-9)
 5. Vorigen Kanal anzeigen (↔)
 6. NICAM-Auswahltaste (NICAM)
 7. Kanalauswahl (+ CH -)
 8. Anzeigetaste (DISPLAY)
 9. Navigationstasten (▲, ▶, ▼, ◀)
 10. Bestätigungstaste (OK)
 11. DVD-Einstellungsmenü / Menü verlassen (DVD SETUP/EXIT)
 12. Einschlaf-timer (SLEEP)
 13. Soundmodus (SMODE)
 14. Bildmodus (P.MODE)
 15. Eingangssignalauswahl (INPUT)
 16. LCD-Menü (LCD MENU)
 17. Lautstärke (+ VOL -)
 18. Anzeigemodus (ASPECT)
 19. Doppelstellentaste (-/--)
- *. Sondertasten:
- FAV: Favoritenliste
 - FAV-: Favoritenprogramm vor
 - FAV+: Favoritenprogramm zurück
 - EPG: Elektronischer Programmführer
 - TEXT/ANGLE: Fernsehtext / DVD-Kamerawinkel
 - HOLD/ZOOM: Seitenstopp (Fernsehtext) / Bildvergrößerung/-verkleinerung (DVD)
 - LANG/AUDIO: Sprache / Audiosprache
 - SUBTITLE: Untertitel (DVD)
 - INDEX/D.MENU: Seitenindex (Fernsehtext) / Disc-Menü
 - SIZE/TITLE: Größe (Fernsehtext) / Titel
 - REVEAL/D.DISP: Versteckte Inhalte anzeigen (Fernsehtext) / Disc-Menü
 - SUBPAGE/GOTO: Unterseite (Fernsehtext) / Suchen
 - MEDIA/▶: Medienauswahl / Zeitlupe (DVD)
 - ▶||: Wiedergabe/Pause (DVD)
 - ◀◀: Schnellerücklauf
 - ▶▶: Schnellvorlauf
 - TV/RADIO: TV/Radio-Modusauswahl
 - : Stopp (DVD)
 - ◀◀: Zurück
 - ▶▶: Vor
 - PROG: Rot / Programm (DVD)
 - INTRO: Cyan / Intro (DVD)
 - REPEAT: Gelb / Wiederholung (DVD)
 - A-B: Blau / A-B Abschnittswiederholung (DVD)

Einlegen der Batterien

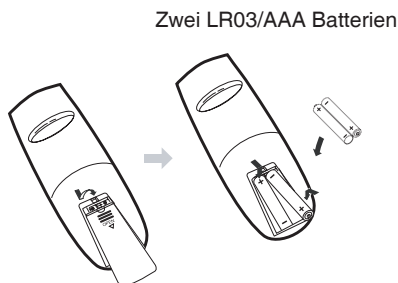

Reichweite

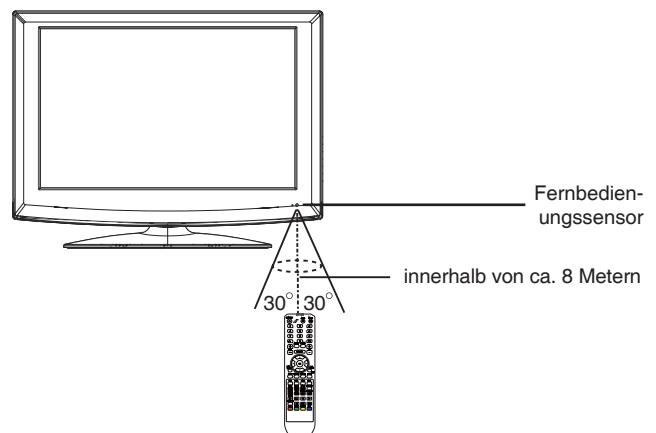

Hinweis:

- Helles Sonnenlicht oder andere Beleuchtung kann zu Funktionsstörungen in der Bedienung der Fernbedienung führen.
- Nehmen Sie die Batterien heraus, wenn der Player für längere Zeit nicht benutzt wird. Ansonsten können die Batterien Schäden verursachen.
- Die Tasten auf der Fernbedienung haben die gleichen Funktionen, wie die entsprechend markierten Tasten auf dem Hauptgerät.

Fernsehtextfunktion

TEXT: Betätigen Sie diese Taste, um den Fernsehtextmodus zu aktivieren und betätigen Sie die Taste erneut wenn Sie Text und Bild zur gleichen Zeit anzeigen wollen. Betätigen Sie die Taste erneut, um den Fernsehtextmodus wieder zu verlassen.

SUBPAGE: Dies bezieht sich auf vorhandene Unterseiten der Fernsehtextseiten. Wenn diese Taste betätigt wird, werden Sie auf dem Bildschirm aufgefordert eine Unterseite zu wählen. Wenn keine Unterseite vorhanden ist, erscheint keine Anzeige. In den meisten Fällen ist keine Unterseite vorhanden.

HOLD: Betätigen Sie diese Taste, um den Seitenwechsel zu stoppen. Betätigen Sie die Taste erneut, wenn Sie mit dem Seitenwechsel fortfahren möchten.

SIZE: Betätigen Sie diese Taste, um die obere Seitenhälfte zu vergrößern. Betätigen Sie die Taste ein zweites Mal, um die untere Seitenhälfte zu vergrößern. Mit einer dritten Betätigung kehren Sie wieder zur normalen Anzeige zurück.

REVEAL: Betätigen Sie diese Taste zur Anzeige versteckter Informationen. Betätigen Sie diese Taste ein zweites Mal, um den Seiteninhalt wieder zu verstecken.

INDEX: Betätigen Sie diese Taste im Fernsehtextmodus zur Anzeige der Inhaltsseite.

Benutzen Sie die Zifferntasten 0~9 auf der Fernbedienung, um den Inhalt einer bestimmten Seite anzuzeigen. "▲/▼" auf der Fernbedienung können Sie benutzen, um den Inhalt der vorigen oder nächsten Seite anzuzeigen.

Mithilfe der Farbtasten auf der Fernbedienung können Sie auf Seiten zugreifen, die über einen Farbcode verfügen.

FAST TEXT:

Die FARBSTASTEN werden für den Schnellzugriff auf Seiten mit Farbcode benutzt, die mithilfe von FAST TEXT übertragen werden.

Beispiel:

ROT für Stadtinformationen

CYAN für Reiseinformationen

GRÜN für Wetterinformationen

GELB für Fernsehprogramme

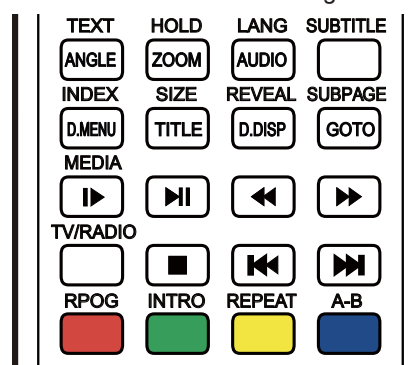

DVD-Funktion

ANGLE: Betätigen Sie diese Taste zur Anzeige der aktuellen Kameraperspektive. Betätigen Sie die Taste erneut, um eventuell vorhandene andere Kameraperspektiven anzuzeigen (nur im DVD-Modus). Hinweis: Die vorhandenen Kamerawinkel sind abhängig von DVD-Inhalt.

ZOOM: Betätigen Sie diese Taste zum Vergrößern des Bildes. Es stehen 3 Vergrößerungsarten zur Verfügung.

AUDIO: Betätigen Sie diese Taste zur Auswahl des Soundmodus (nur im DVD-Modus).

SUBTITLE: Anzeige des momentanen Untertitels.

D.MENU: Betätigen Sie diese Taste zur Anzeige des Disc-Menüs.

TITLE: Betätigen Sie diese Taste zur Anzeige des Titels (nur im DVD-Modus).

D.DISP: Betätigen Sie diese Taste zur Anzeige von Disc-Informationen (nur im DVD-Modus).

GOTO: Betätigen Sie diese, um die das Suchmenü aufzurufen.

▶: Betätigen Sie diese Taste zur Zeitlupenwiedergabe in verschiedenen Geschwindigkeiten.

▶||: Betätigen Sie diese Taste zum Starten und vorübergehenden Anhalten der Wiedergabe (nur im DVD-Modus).

◀◀: Schnelrücklauf. Es stehen 5 verschiedene Geschwindigkeiten zur Verfügung (nur im DVD-Modus).

▶▶: Schnellvorlauf. Es stehen 5 verschiedene Geschwindigkeiten zur Verfügung (nur im DVD-Modus).

■: Betätigen Sie diese Taste zum Stoppen der Wiedergabe (nur im DVD-Modus).

◀◀◀: Benutzen Sie diese Tasten, um zum vorigen Kapitel/Titel zu springen (nur im DVD-Modus).

▶▶▶: Benutzen Sie diese Tasten, um zum nächsten Kapitel/Titel zu springen (nur im DVD-Modus).

PROG: Betätigen Sie Programmbearbeitung der Disc (nur im DVD-Modus).

INTRO: Betätigen Sie diese Taste zur Intro-Wiedergabe des Disc-Inhalts (nur im DVD-Modus).

REPEAT: Zur automatischen Wiedergabe von Disc-Inhalten können Sie einen Wiederholungsmodus (OFF/CHAPTER/TRACK/REP ALL) wählen (nur im DVD-Modus).

A-B: Wiederholung zwischen den Punkten A und B (nur im DVD-Modus).

INBETRIEBNAHME

1. Schließen Sie die Antenne oder die DTV-STB am 75Ω-Antennenanschluss an.
2. Schalten Sie den Fernseher ein.
3. Der folgende Installationsdialog erscheint auf dem Bildschirm:

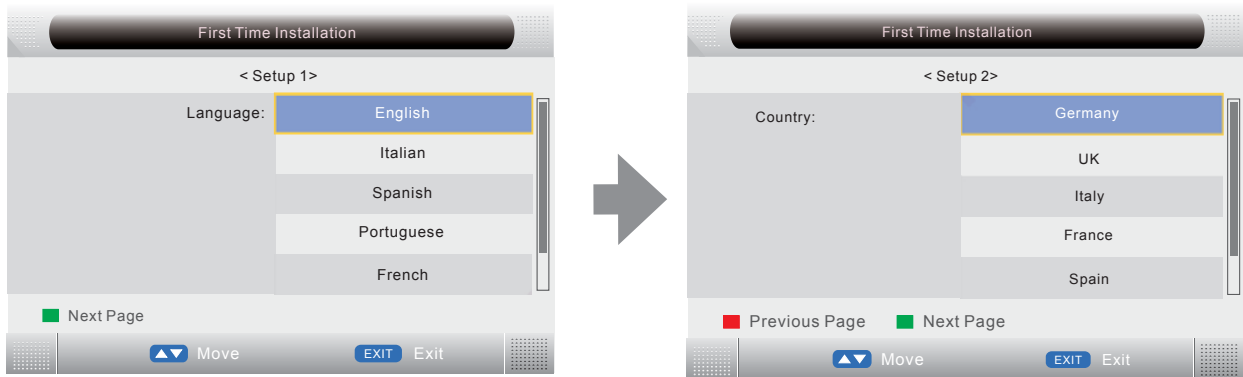

4. Benutzen Sie die Tasten [▲/▼] zur Auswahl von „Language“ und betätigen Sie die OK-Taste zur Bestätigung.
5. Benutzen Sie die Tasten [▲/▼] zur Auswahl von „Country“ und betätigen Sie die OK-Taste oder die grüne Farbtaste, um die Einstellungsseite 3 zu öffnen.
6. Betätigen Sie die grüne Farbtaste zur Starten der automatischen Suche. Folgende Anzeige erscheint:

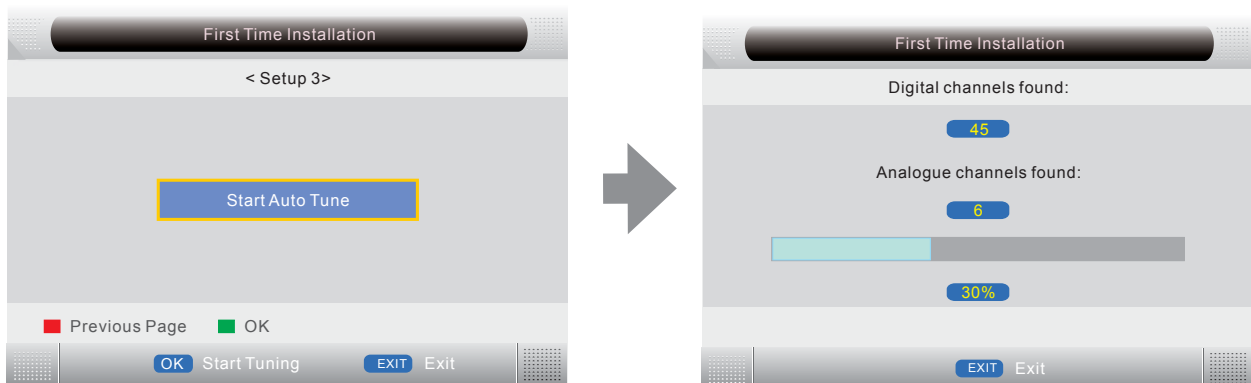

Hinweis:

Der Installationsdialog erscheint jedesmal, nachdem Sie einen Reset durchgeführt haben. Schalten Sie das Gerät danach aus und wieder ein.

TV-Informationen

Betätigen Sie die DISPLAY-Taste, um die Programminformationen anzuzeigen.

Kanalnummer	_____	001	C32	_____	Programmname
Farbsystem	_____	PAL	DK	_____	Tonsystem
			▽	_____	NICAM-Modus

GRUNDLEGENDE BEDIENUNG

Vergewissern Sie sich, dass alle notwendigen Anschlüsse richtig verbunden sind, bevor Sie das Gerät einschalten.

Die Kontrolllampe leuchtet dann rot auf und das Gerät geht in den Bereitschaftsbetrieb.

Einschalten des Geräts

Betätigen Sie [⏻] auf dem Hauptgerät.
Die Kontrolllampe leuchtet blau auf.



Ausschalten des Geräts

Betätigen Sie erneut [⏻] auf dem Hauptgerät, um das Gerät auszuschalten.
Das Gerät geht automatisch in den Bereitschaftsbetrieb.
Die Kontrolllampe leuchtet rot auf.

Einstellen der automatischen Ausschaltzeit

Die Schlaffunktion schaltet das Gerät automatisch nach Ablauf der eingestellten Wartezeit ab. Es stehen 9 Zeiteinstellungen zur Verfügung. Betätigen Sie die SLEEP-Taste solange, bis Sie die gewünschte Abschaltzeit eingestellt haben:



0 Min → 15 Min → 30 Min → 45 Min
→ 60 Min → 75 Min → 90 Min → 105 Min → 120 Min

(Der Einschlaf-Timer wird aktiviert, sobald Sie mit der Einstellung fertig sind.)

Überprüfen der verbleibenden Ausschaltzeit

Betätigen Sie SLEEP-Taste auf der Fernbedienung für eine kurzzeitige Anzeige der verbleibenden Ausschaltzeit.

Auswahl eines TV-Senders

Nachdem Sie „ATV“ oder „DTV“ als Eingangssignal gewählt haben, können Sie eine der folgenden Methoden zur Auswahl eines Senders benutzen.

- Betätigen Sie [CH.+] oder [CH.-] (bzw. [◀ CH] oder [CH ▶]) auf dem Hauptgerät).

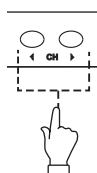

oder

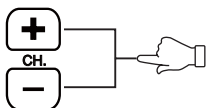

- Betätigen Sie direkt eine Ziffer von 0-9, um zu Ihrem bevorzugten Kanal zu schalten.
- Betätigen Sie [↔], um zum zuletzt gewählten Kanal zu wechseln.

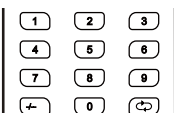

Auswahl des Bildmodus

Betätigen Sie die PMODE-Taste auf der Fernbedienung zur Auswahl des gewünschten Bildmodus.



Auswahl des Eingangssignals

Schalten Sie eventuell angeschlossene externe Geräte ein. Benutzen Sie die INPUT-Taste zur Auswahl des korrekten Eingangssignals.

Das Eingangssignalmenü erscheint.



1. Betätigen Sie [▲/▼], um die Auswahlbalken auf das gewünschte Eingangssignal zu bewegen.

2. Betätigen Sie OK (oder [▶]) zur Bestätigung.

Informationen zum gewählten Eingangssignal erscheinen für ein paar Sekunden auf dem Fernsehbildschirm.

Informationsanzeige

Betätigen Sie die DISPLAY-Taste auf der Fernbedienung, um detaillierte Informationen zum aktuellen Eingangssignal auf dem Bildschirm anzuzeigen.

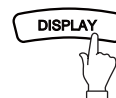

Einstellen der Lautstärke

Benutzen Sie die Taste +VOL zum Erhöhen der Lautstärke.
Benutzen Sie VOL- Taste zum Verringern der Lautstärke.

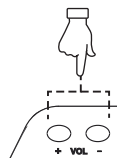

oder

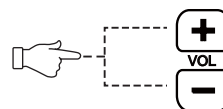

NICAM-Funktion

Betätigen Sie die NICAM-Taste auf der Fernbedienung, wenn das Eingangssignal auf „TV“ steht.

Diese Funktion hat keinen Effekt, wenn der entsprechende Kanal über kein NICAM-Signal verfügt.

Sobald Sie die NICAM-Taste betätigt haben, können Sie zwischen verschiedenen Tonoptionen, wie z. B. Mono, Stereo, Dual I oder Dual II wählen.

Einstellen der Anzeigesprache

Die Anzeigesprache ist werksmäßig auf Englisch eingestellt.
Ändern der Anzeigesprache

- Betätigen Sie die LCD-MENU-Taste zur Anzeige des Bildschirmmenüs.
- Betätigen Sie die Taste [▼] solange, bis das Funktionsmenü (Feature) erscheint.
- Betätigen Sie [▶] zum Aufrufen des Sprachmenüs und gehen Sie auf „OSD Language“.
- Benutzen Sie die Navigationstasten [◀▶] zur Auswahl der gewünschten Sprache.
- Betätigen Sie die LCD-MENU-Taste zum Verlassen des Untermenüs.

Ton aus

Betätigen Sie die Taste [MUTE] auf der Fernbedienung, um den Ton vorübergehend auszuschalten.

Betätigen Sie die Taste erneut (bzw. +VOL), um den Ton wieder anzuschalten.



Auswahl des Soundmodus

Betätigen Sie die SMODE-Taste auf der Fernbedienung zur Auswahl des gewünschten Soundmodus.



OSD-MENÜEINSTELLUNGEN

Menünavigation

Betätigen Sie die LCD-MENU-Taste zur Anzeige des Bildschirmmenüs.

Betätigen Sie im Hauptmenü [▼] zur Anzeige (in sequenzieller Reihenfolge) von:

BILD → AUDIO → KANAL → FUNKTION → EINSTELLUNGEN → ...

Wenn bestimmte Menüoptionen in schattiert angezeigt werden, bedeutet dies, dass diese Optionen im momentanen Einstellungsmodus nicht zur Verfügung stehen.

Allgemeine Bedienungsweisen:

- Bei jedem Menü können Sie mithilfe der Tasten [▲, ▼] auf der Fernbedienung Optionen wählen.
- Benutzen Sie [◀, ▶, ▲, ▼] auf der Fernbedienung, um die Einstellung zu ändern oder zu bestätigen. (Achten Sie auf die Hinweise an der Unterseite des Bildschirms.)
- Nachdem Sie mit der Einstellung einer Option fertig sind, betätigen Sie die LCD-MENU-Taste, um das Menü Schritt für Schritt zu verlassen. Wenn Sie die EXIT-Taste betätigen, können Sie das Bildschirmmenü direkt verlassen.

Bildschirmmenüaufbau:

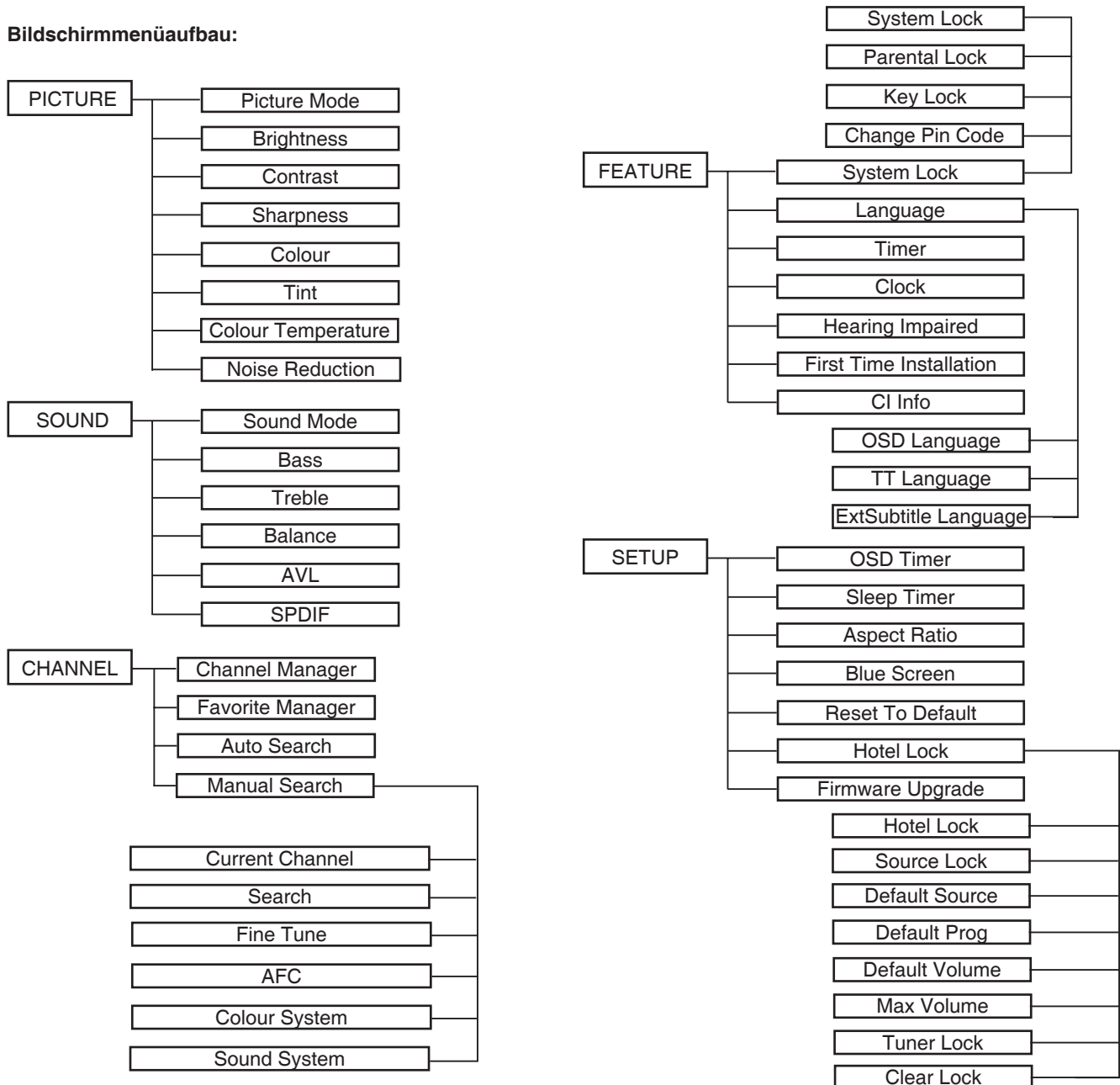

Bildschirmenü: Fernsehmodus

BILDMENÜ



AUDIOMENÜ

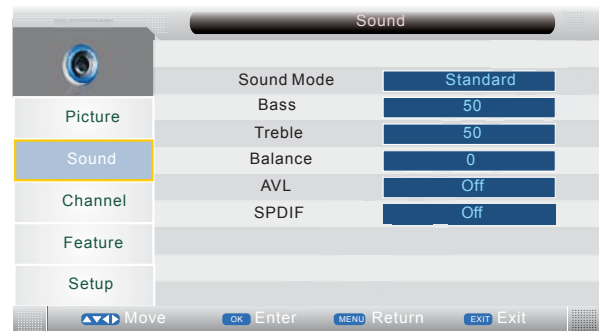

KANALMENÜ

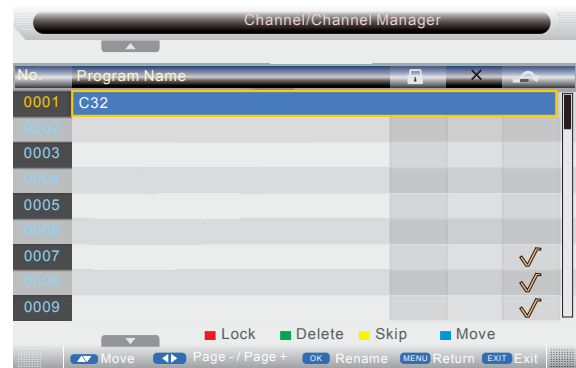

Hinweis: Benutzen Sie die rote Farbtaste, um den momentanen Kanal zu sperren. Wenn der jeweilige Kanal bereits gesperrt wurde, können Sie ihn durch erneute Betätigung der roten Farbtaste wieder freigeben.

Benutzen Sie die grüne Farbtaste, um den momentanen Kanal zu löschen. Wenn der Kanal bereits zum Löschen markiert wurden, können Sie die grüne Farbtaste betätigen, um den Löschvorgang abzubrechen.

Betätigen Sie die gelbe Farbtaste, um den jeweiligen Kanal zu deaktivieren. Benutzen Sie die Navigationstasten zur Auswahl eines Kanals, den deaktivieren wollen. Betätigen Sie die gelbe Farbtaste und für den markierten Kanal erscheint ein ✓. Betätigen Sie die gelbe Farbtaste erneut, um den Kanal wieder zu aktivieren.

Wenn ein Kanal sich in der Liste an falscher Stelle befindet, können Sie seine Position korrigieren. Benutzen Sie die Navigationstasten zur Auswahl des Kanals, den Sie verschieben wollen und betätigen Sie die blaue Farbtaste. Bewegen Sie ihn an die neue Position und betätigen Sie die OK-Taste.

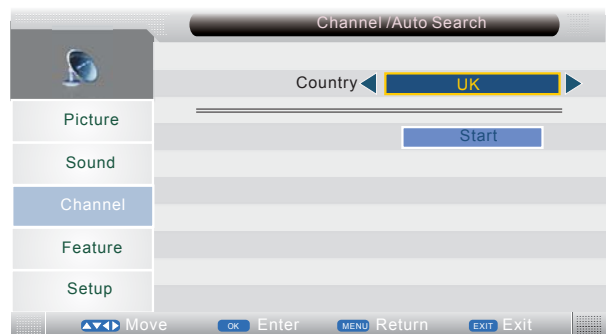
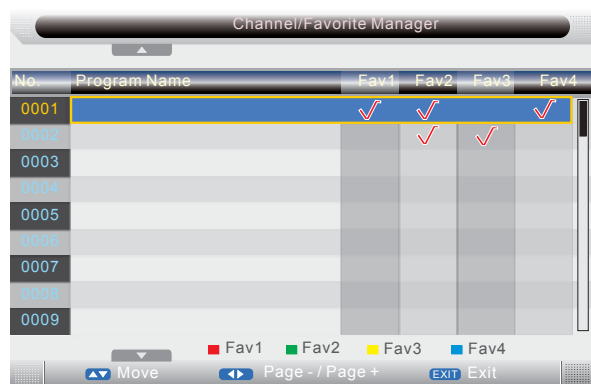

Hinweis: Benutzen Sie die Navigationstasten [▲/▼] zur Auswahl eines Kanals gefolgt von der roten Farbtaste, um ihn zur Favoritenliste 1 hinzuzufügen.

Benutzen Sie die Navigationstasten [▲/▼] zur Auswahl eines Kanals gefolgt von der grünen Farbtaste, um ihn zur Favoritenliste 2 hinzuzufügen.

Benutzen Sie die Navigationstasten [▲/▼] zur Auswahl eines Kanals gefolgt von der gelben Farbtaste, um ihn zur Favoritenliste 3 hinzuzufügen.

Benutzen Sie die Navigationstasten [▲/▼] zur Auswahl eines Kanals gefolgt von der blauen Farbtaste, um ihn zur Favoritenliste 4 hinzuzufügen.

Wenn der jeweilige Kanal bereits in der Favoritenliste vorhanden ist, können Sie ihn durch Betätigung der jeweiligen Farbtaste wieder aus der Liste entfernen.

Betätigen Sie die LCD-MENU-Taste oder die EXIT-Taste, um die Anzeige zu aktualisieren.

FUNKTIONSMENÜ

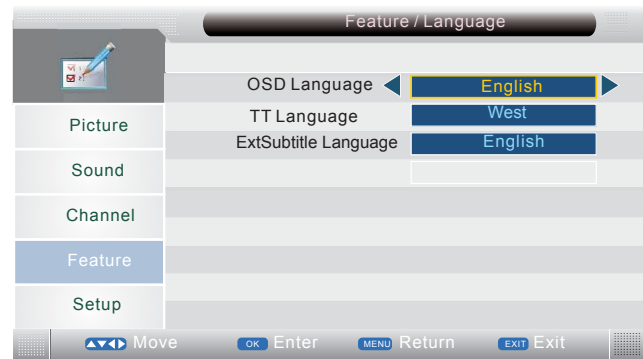
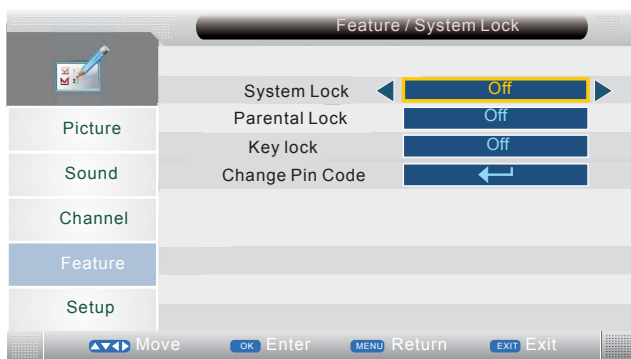

EINSTELLUNGSMENÜ

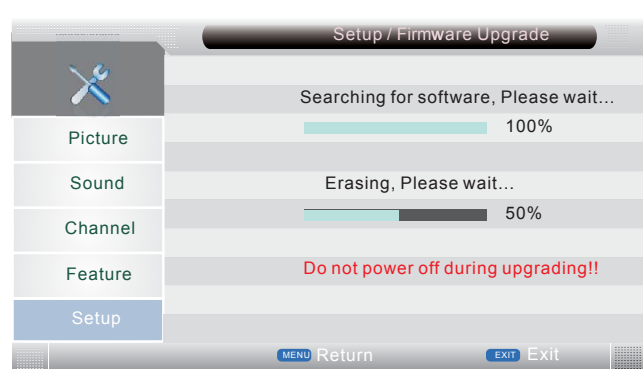

DTV-Modus

KANALMENÜ

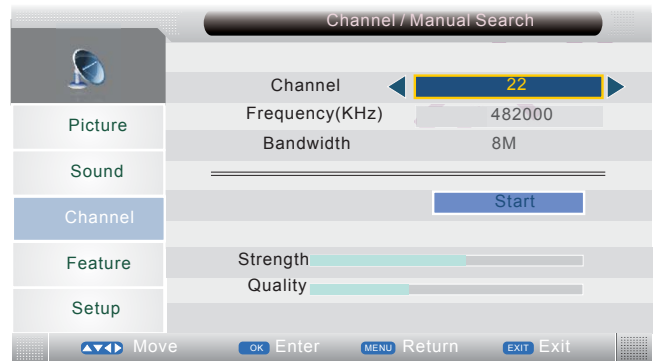
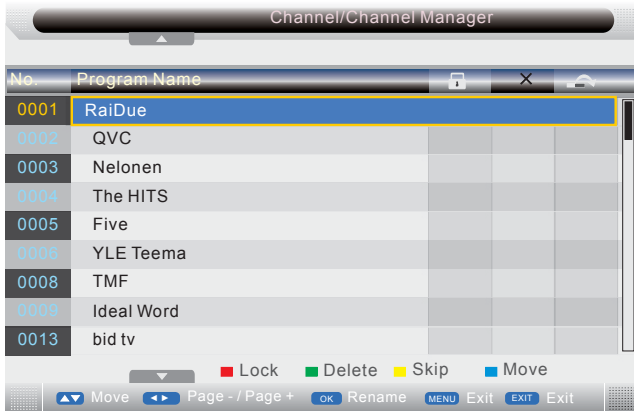

FUNKTIONSMENÜ

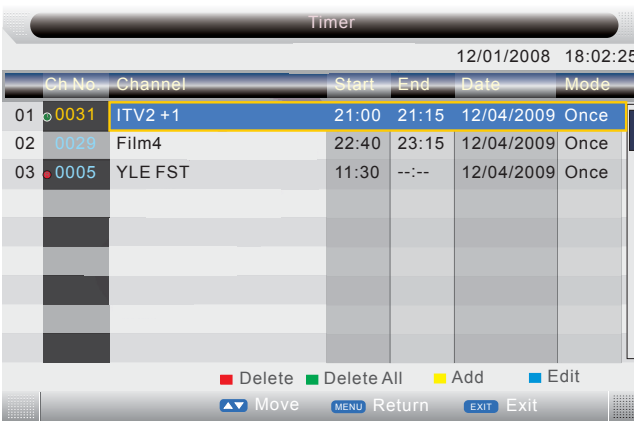

Hinweis: Benutzen Sie die Tasten [▲▼] zur Auswahl einer Kanalnummer und betätigen Sie die rote Farbtaste, um den Kanal zu löschen.

Betätigen Sie die grüne Farbtaste, um alle Zeiteinstellungen zu löschen.

Betätigen Sie die gelbe Farbtaste, um den jeweiligen Kanal zur Zeitliste hinzuzufügen.

Betätigen Sie die blaue Farbtaste, um den jeweiligen Kanal zu bearbeiten. Das Zeiteinstellungsmenü erscheint daraufhin.

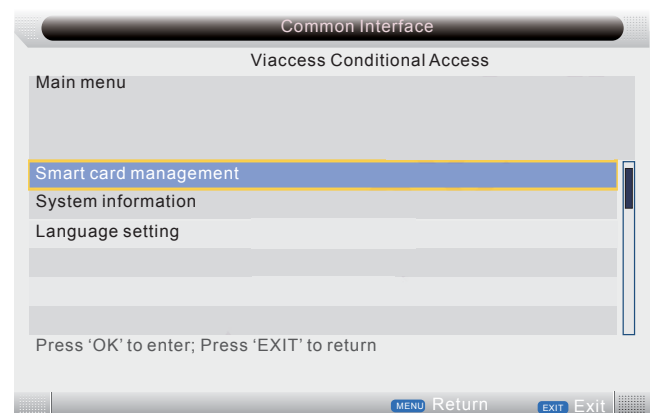
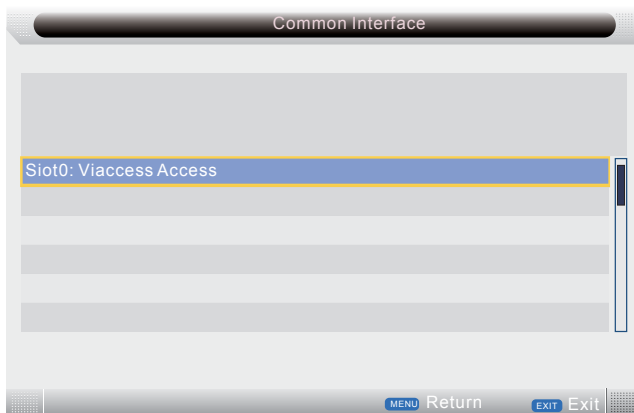

Hinweis: Dies ist lediglich als Beispiel gedacht. Unterschiedliche Oberflächen verfügen über unterschiedliche Menüs.

PC-Modus

EINSTELLUNGSMENÜ

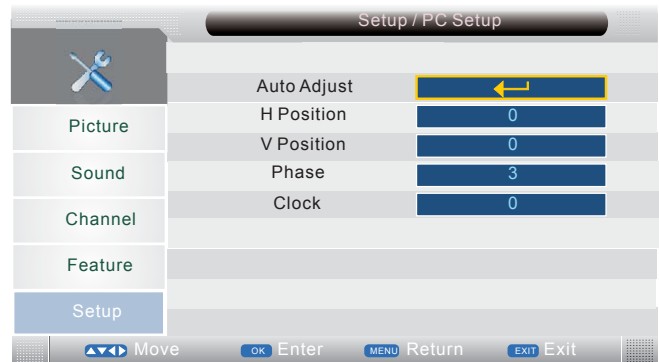
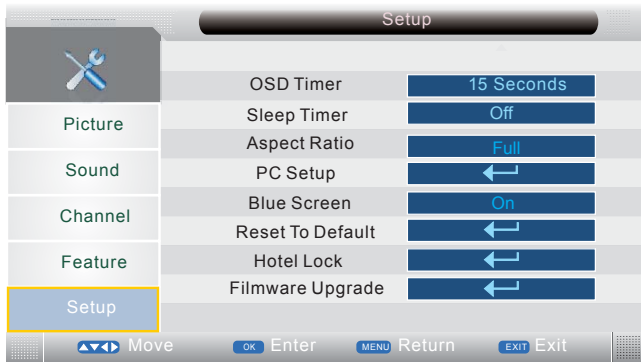

YPBPR-Modus

EINSTELLUNGSMENÜ

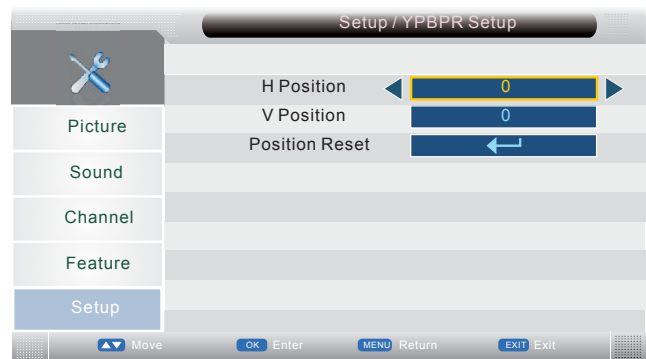
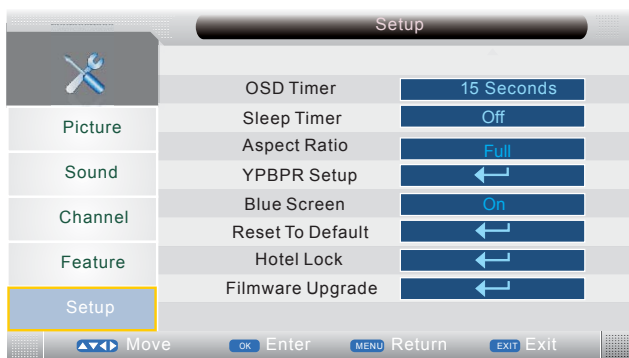

HDMI-Modus

EINSTELLUNGSMENÜ

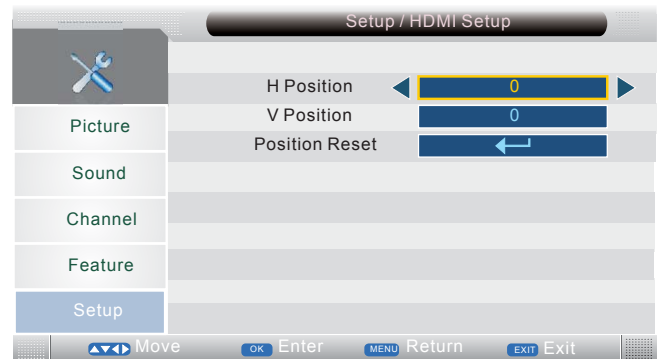

MEDIA-Modus

Hinweis: Bevor Sie den MEDIA-Modus benutzen, schließen Sie ein USB-Laufwerk oder eine Speicherkarte an und betätigen Sie die INPUT-Taste zur Auswahl von „Media“.

Betätigen Sie [▲/▼] zur Auswahl von „Media“ im Eingangssignalmenü und betätigen Sie die OK-Taste oder [▶] zur Bestätigung.

VIDEOMENÜ

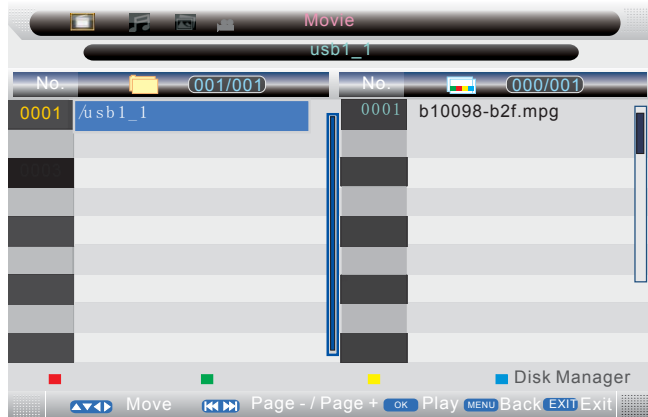

Hinweis: Benutzen Sie die Tasten [◀▶] zur Auswahl von „Movie“ im Hauptmenü und betätigen Sie [▼] oder die OK-Taste zur Bestätigung. Betätigen Sie die LCD-MENU-Taste, um zum vorigen Menü zurückzukehren.

Betätigen Sie die Tasten [▲/▼] zur Auswahl des Verzeichnisses, auf das Sie zugreifen wollen und betätigen Sie die OK-Taste oder [▶] zur Auswahl eines Unterverzeichnisses. Betätigen Sie dann die OK-Taste zum Starten der Wiedergabe oder die EXIT-Taste zum Zurückkehren.

MUSIKMENÜ

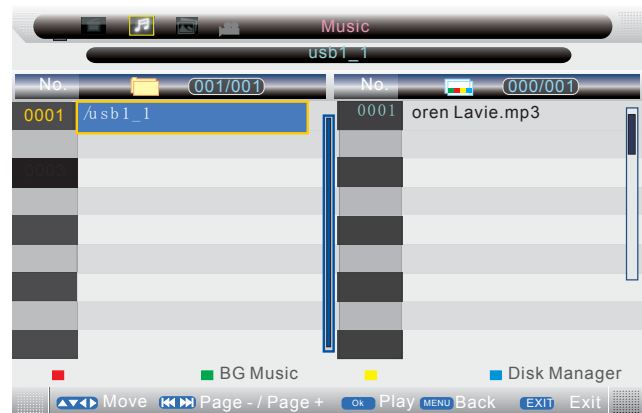

Hinweis: Benutzen Sie die Tasten [◀▶] zur Auswahl von „Music“ im Hauptmenü und betätigen Sie [▼] oder die OK-Taste zur Bestätigung. Betätigen Sie die LCD-MENU-Taste, um zum vorigen Menü zurückzukehren.

Betätigen Sie die Tasten [▲/▶] zur Auswahl des gewünschten Musiktitels und betätigen Sie die OK-Taste zum Starten der Wiedergabe.

Bildauswahl

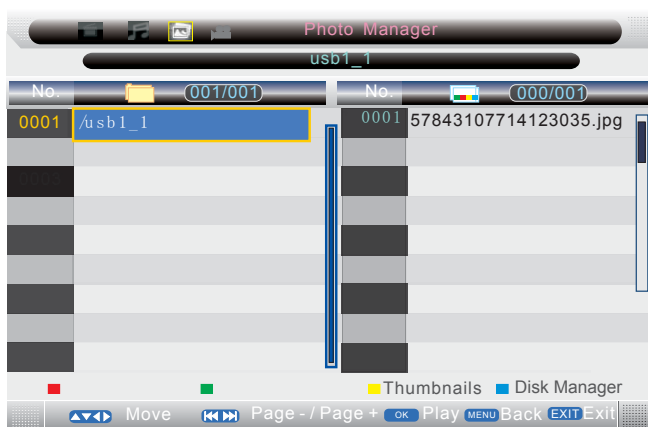

Hinweis: Benutzen Sie die Tasten [◀▶] zur Auswahl von „Photo Manager“ im Hauptmenü und betätigen Sie [▼] oder die OK-Taste zur Bestätigung. Betätigen Sie die LCD-MENU-Taste, um zum vorigen Menü zurückzukehren.

Betätigen Sie die grüne Farbtaste und benutzen Sie die Navigationstasten [▲/▼/◀▶] zur Auswahl eines Fotos. Betätigen Sie die OK-Taste zur Anzeige.

Für Digital-Fernsehen:

Kanalliste / Favoritenliste / Untertitel.

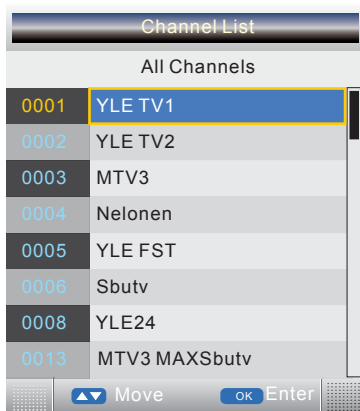

Hinweis: Betätigen Sie die OK-Taste auf der Fernbedienung zur Anzeige der Kanalliste.

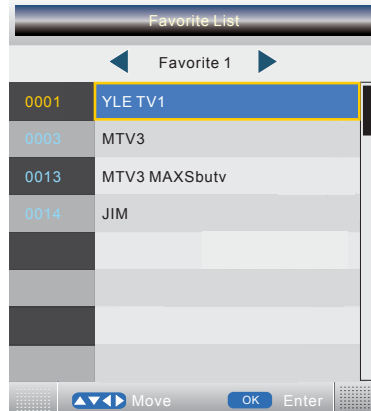

Hinweis: Betätigen Sie die FAV-Taste auf der Fernbedienung zur Anzeige der Favoritenliste.



Hinweis: Betätigen Sie die SUBTITLE-Taste auf der Fernbedienung. Betätigen Sie die Tasten [▲/▼] zur Auswahl von „OFF“. Betätigen Sie dann die OK-Taste, um die Untertitelanzeige auszuschalten. Betätigen Sie die Tasten [▲/▼] zur Auswahl von „ENG“. Betätigen Sie dann die OK-Taste, um Untertitel in Englisch zu aktivieren. Benutzen Sie die EXIT-Taste zum Verlassen des Menüs.

EPG-Menü

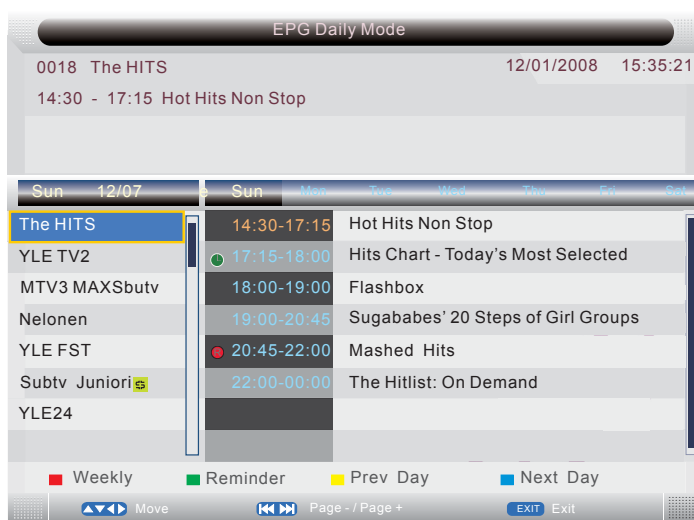

Hinweis: Betätigen Sie die EPG-Taste auf der Fernbedienung, um das EPG-Tagesmenü anzuzeigen.

Benutzen Sie die Tasten [▲/▼] zur Auswahl des gewünschten Kanals oder Programms.

Benutzen Sie die Tasten [◀/▶] zum Umschalten zwischen Kanal und Programm.

Betätigen Sie die rote Farbtaste, um zwischen dem EPG-Tages- und Wochenmodus umherzuschalten.

Zur Anzeige von gestrigen oder noch älteren Programmen, betätigen Sie die gelbe Farbtaste, um das Datum zu verändern.

Zur Anzeige von Programmen des nächsten Tags oder danach, betätigen Sie die blaue Farbtaste, um das Datum zu verändern.

Für weitere Programminformationen, betätigen Sie die DISPLAY-Taste.

Betätigen Sie die grüne Farbtaste, um den jeweiligen Kanal zur Erinnerungsliste hinzuzufügen.

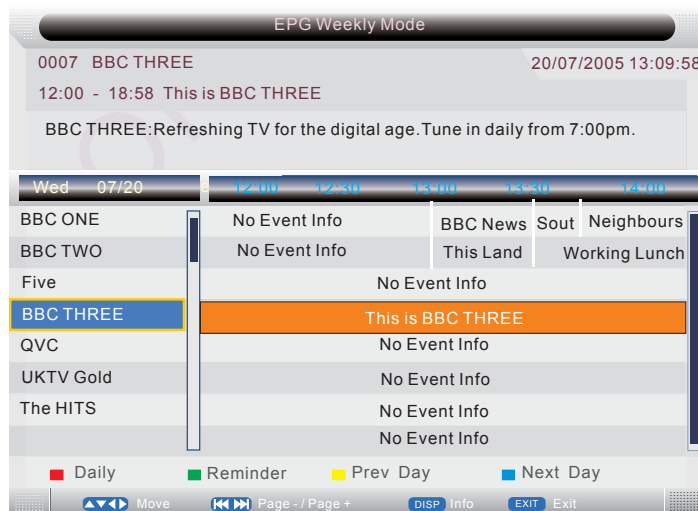

Hotelsicherungsfunktion

Sie können auf die Untermenüs in folgender Reihenfolge zugreifen:

EINSTELLUNGEN → Hotelsperre → Signalsperre → ...

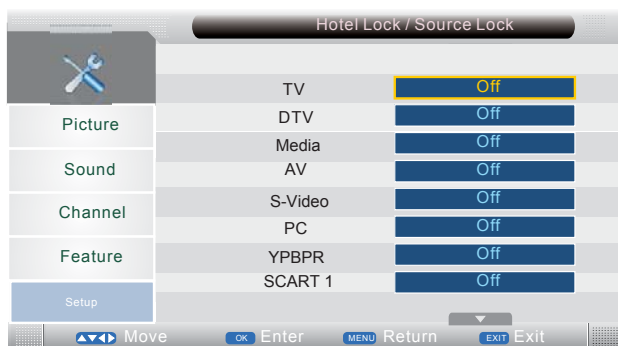
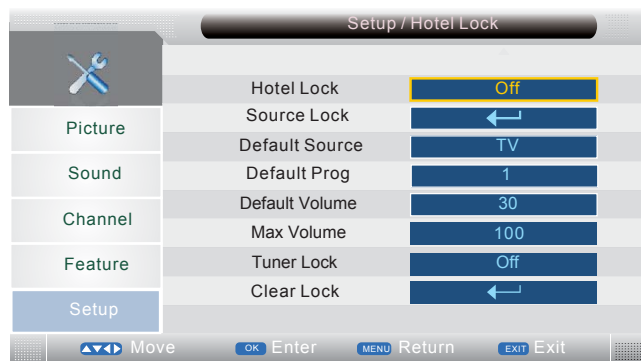

Hotelsicherung: Hat Priorität über die beiden untenstehenden Optionen. Um die untenstehenden Optionen benutzen zu können, müssen Sie zunächst diese Funktion aktivieren.

Wenn die Funktion aktiviert ist, erhalten Sie Zugriff auf die anderen Optionen.

Signalsicherung: Stellen Sie hier ein Eingangssignal (z. B. TV oder HDMI) ein, das Sie sperren wollen.

Standardsignal: Stellen Sie hier ein Eingangssignal ein, das als Standardsignal beim Einschalten des Fernsehers benutzt werden soll.

Standardprogramm: Stellen Sie hier ein Fernsehprogramm für die Benutzung mit DTV oder ATV ein.

Standardlautstärke: Stellen Sie hier die Standardlautstärke ein.

Max. Lautstärke: Stellen Sie hier die maximale Lautstärke ein.

Tuner sperren: Das TV-Signal ist nicht verfügbar.

Sperre aufheben: Aufheben aller Sperren.

PIN-Code:

(Die Standardeinstellung ist „0000“.)



Wenn Sie das Passwort vergessen:

Geben Sie „2008“ als PIN ein.

Halten Sie das Passwort vor Ihren Kindern geheim.

EINGEBAUTE DVD-PLAYER-FUNKTIONEN

Die folgenden Disc-Typen können mit diesem Gerät abgespielt werden.

Disc-Typ und Logo	
DVD	
CD	

Regionscode

Der Regionscode ist im Gerät und den DVD-Video-discs festgelegt. Dieses Gerät kann zusammen mit DVD-Videodiscs mit dem Regionscode 2 benutzt werden.









DVD-Videodiscs

DVDs werden in Titel unterteilt, die wiederum in Kapitel unterteilt sind.



Kapitel 1	Kapitel 2	Kapitel 1	Kapitel 2	Kapitel 3
-----------	-----------	-----------	-----------	-----------

Auf bestimmten DVD-Verpackungen befinden sich Symbole. Beispiele:

	Mehrprachig
	Mehrsprachige Untertitel
	Mehrfache Kamerawinkel
	Verschiedene Bildformate
	Regionscode
	Closed-Caption

Audio-CDs

Audio-CDs werden in verschiedene Musiktitel unterteilt (Audiospuren).

Musiktitel 1	Musiktitel 2	Musiktitel 3	Musiktitel 4	Musiktitel 5
--------------	--------------	--------------	--------------	--------------

ACHTUNG:

- Benutzen Sie nur die oben genannten Disc-Typen mit diesem Gerät. DVD-ROMs, CD-ROMs, CVDs, VCDs, etc. können nicht mit diesem Gerät abgespielt werden.
- Dieses Gerät kann ebenfalls DVD-Rs, die mit Filmen beschrieben sind, wiedergeben. Allerdings kann es in Ausnahmefällen dazu kommen, dass bestimmte DVD-Rs nicht abspielbar sind.
- DVD-Rs ohne Filme können nicht wiedergegeben werden.
- Videos auf DVD-RW-Discs können ebenfalls wiedergegeben werden. Allerdings kann es in Ausnahmefällen dazu kommen, dass bestimmte DVD-RWs nicht abspielbar sind. DVD-RW-Discs im VR-Modus können nicht wiedergegeben werden.
- DVD+R/+RW-Discs können ebenfalls wiedergegeben werden. Allerdings kann es in Ausnahmefällen dazu kommen, dass bestimmte DVD+R/+RW-Discs nicht abspielbar sind.

Handhabung, Aufbewahrung und Reinigung der Discs

- Berühren Sie niemals das Disc-Ladefach, wenn sich die Disc noch bewegt.
- Benutzen Sie lediglich DVDs oder CDs mit einem Durchmesser von 12 bzw. 8 cm mit diesem Gerat. Fremdgegenstande konnen das Gerat beschadigen.
- Fingerabdrucke und Staub sollten vorsichtig mit einem weichen Tuch von der Aufnahme-seite entfernt werden. Wischen Sie die Disc immer in einer geraden Bewegung von der Mitte nach Auen.
- Benutzen Sie niemals Chemikalien, wie z. B. Plattenreiniger, Antistatik-Sprays, Benzin oder Verdunnungsmittel zur Reinigung der Discs. Diese Chemikalien beschadigen die Plastikoberflache der Disc permanent.
- Zum Herausnehmen einer Disc aus der Hulle, drucken Sie bitte in die Mitte und heben Sie die Disc an den Kanten vorsichtig heraus.
- Legen Sie die Discs nach der Benutzung zuruck in Ihre Hullen, um sie vor Staub und Kratzern zu schutzen.
- Um ein Verbiegen der Discs zu vermeiden, setzen Sie sie niemals fur langere Zeit direktem Sonnenlicht, hoher Luftfeuchtigkeit oder hohen Temperaturen aus.
- Befestigen Sie kein Papier oder Aufkleber auf den Discs und schreiben Sie nicht darauf. Scharfkantige Schreibinstrumente oder die Tinte von bestimmten Filzstiften kann die Oberflache der Discs u. U. beschadigen.

Grundlegende Wiedergabebedienun

“⊘” erscheint in manchen Fallen wahrend der Benutzung auf dem Fernsehbildschirm. Dieses Symbol bedeutet, dass die von Ihnen gewahlte Funktion momentan nicht fur die eingelegte Disc verfugbar ist.

Vorbereitung

1. Schalten Sie den Fernseher ein und betatigen Sie die Taste [INPUT] mehrmals zur Auswahl des DVD-Modus.
2. Legen Sie eine Disc (mit der beschrifteten Seite zu Ihnen zeigend) in das Disc-Ladefach, bis Sie ein Klicken horen.

Die Wiedergabe startet automatisch vom ersten Titel/Kapitel/Datei.

Hinweis:



Wenn Sie einen anderen Modus gewahlt haben und eine DVD einlegen, geht das Gerat automatisch in den DVD-Modus und startet die Wiedergabe.

Stoppen der Wiedergabe

[CD]

Betatigen Sie , um die Wiedergabe vorubergehend anzuhalten. Betatigen Sie die Taste erneut, um mit der Wiedergabe fortzufahren.

[DVD]

Betatigen Sie die Taste , um die Wiedergabe vorubergehend zu stoppen. Betatigen Sie die Taste , ein zweites Mal, um die Wiedergabe vollstandig zu stoppen.

Verschiedene Wiedergabefunktionen

DVD-Menüauswahl

Anmerkungen:

- Die Bedienungsweise ist von der verwendeten Disc abhängig.
- Bei bestimmten Discs ist kein Menü vorhanden.
 1. Betätigen Sie die Taste [D.MENU] während der Wiedergabe. Das DVD-Hauptmenü erscheint.
 2. Benutzen Sie [▲], [▼], [◀] oder [▶] (bzw. die Zifferntasten) zur Auswahl der gewünschten Optionen.
 3. Betätigen Sie [OK] zur Bestätigung. Die Wiedergabe Ihrer Auswahl beginnt.

Überspringen von Titeln



Nach vorne Springen

Um zum nächsten Titel oder Kapitel zu springen, betätigen Sie bitte während der Wiedergabe [▶▶].

Zurück springen

Um zum vorigen Titel oder Kapitel zu springen, betätigen Sie bitte während der Wiedergabe [◀◀].

Hinweis:

Diese Funktion kann nur zum Überspringen von Kapiteln benutzt werden. Titel können bei DVDs nicht übersprungen werden.

Titelsuche [DVD]

Betätigen Sie [GOTO].

Benutzen Sie die Zifferntasten zur direkten Auswahl des gewünschten Titels.

Beispiel:

T: 01/01 C: 01/15

Wiederholung

Betätigen Sie die Taste [REPEAT], um die Wiederholungsfunktion zu aktivieren:

[DVD]

Sie wollen...	Betätigen Sie die REPEAT-Taste...
Kapitel wiederholen (↺ CHAPTER)	Einmal
Titel wiederholen (↺ TITLE)	Zweimal
Alles wiederholen (↺ ALL)	Dreimal
Die Wiederholung ausstellen	Viermal

[CD]

Sie wollen...	Betätigen Sie die REPEAT-Taste...
Einen einzelnen Titel wiederholen	Einmal
Alle Titel wiederholen	Zweimal
Die Wiederholung ausstellen	Dreimal

A-B Abschnittswiederholung

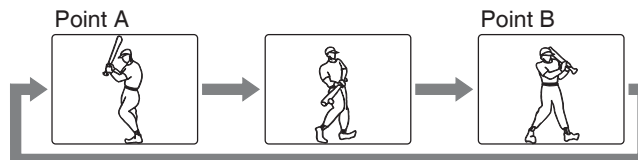

1. Betätigen Sie während der Wiedergabe die Taste [A-B], um den Startpunkt (A) der Wiederholung zu setzen.
 - "↺A" erscheint auf dem Bildschirm.
2. Betätigen Sie die Taste [A-B] erneut, um den Endpunkt (B) zu setzen.
 - "↺AB" erscheint kurz auf dem Bildschirm.
3. Um mit der normalen Wiedergabe fortzufahren betätigen Sie die Taste [A-B] bitte erneut.

Auswahl der Untertitelsprache [DVD]

Betätigen Sie die Taste [SUBTITLE] solange während der Wiedergabe, bis die gewünschte Untertitelsprache auf dem Bildschirm erscheint.

Beispiel:

SUBTITLE 01/03 ENG

Hinweis:

Nicht jede Disc unterstützt diese Funktion.

Wechseln der Audiosprache (mehrsprachig) [DVD]

Diese Funktion ist nur dann gültig, wenn die eingelegte Disc mit mehrfachen Audiosprachen aufgenommen wurde.



Betätigen Sie die Taste [AUDIO] solange während der Wiedergabe, bis die gewünschte Sprache auf dem Bildschirm erscheint.

Anmerkungen:

- Wenn die gewünschte Sprache trotz betätigung der Taste nicht erscheint, ist die Sprache nicht auf der Disc vorhanden.
- Wenn Sie das Gerät zwischendurch ausgeschaltet oder eine andere Disc eingelegt haben, müssen Sie die Sprache erneut auswählen.
- Wenn die eingestellte Sprache nicht auf der Disc vorhanden ist, können nur vorhandene Sprachen gehört werden.

Informationensanzeige

Betätigen Sie die Taste [DISPLAY] mehrfach zur Anzeige von Disc-Informationen (Titel, Kapitel, Abspielzeit, Sprache, etc.).

Wiedergabe von Kodak-Picture/JPEG-CDs

Starten einer Diashow im Vorschaumodus:

1. Benutzen Sie [▲], [▶], [▼] oder [◀] zur Auswahl des gewünschten Bilds.
- Um im Vorschaumodus zum nächsten bzw. vorigen Bild zu gehen, betätigen Sie [▶▶] oder [◀◀].
2. Betätigen Sie die Taste [OK] oder [▶] (Wiedergabe), um die Diashow an dieser Stelle zu starten.

Während der Diashow:

- Betätigen Sie die Taste [■], um die Wiedergabe vorübergehend anzuhalten. Betätigen Sie die Taste [▶] (Wiedergabe), um mit der Wiedergabe fortzufahren.
- Benutzen Sie die Tasten [▶▶] und [◀◀], um zum vorigen bzw. nächsten Bild zu springen.
- Wenn das Bild auf dem Kopf steht oder gespiegelt ist, können Sie es mit den Tasten [▲], [▶], [▼] und [◀] spiegel bzw. drehen.

Ersteinstellungen

Sobald die Ersteinstellung abgeschlossen ist, kann das Gerät immer unter den gleichen Umständen benutzt werden. Die Einstellungen bleiben solange erhalten, bis Sie sie wieder ändern, selbst wenn Sie das Gerät vom Strom abtrennen.

- Betätigen Sie die Taste [DVD SETUP] zur Anzeige des Bildschirmmenüs.
- Betätigen Sie [▶] oder [◀] zur Auswahl eines Untermenüs.
- Benutzen Sie die Navigationstaste [▲] oder [▼], um in das markierte Untermenü zu gelangen.
- Betätigen Sie [DVD SETUP] zum Verlassen des OSD-Menüs.

Allgemeine Einstellungen

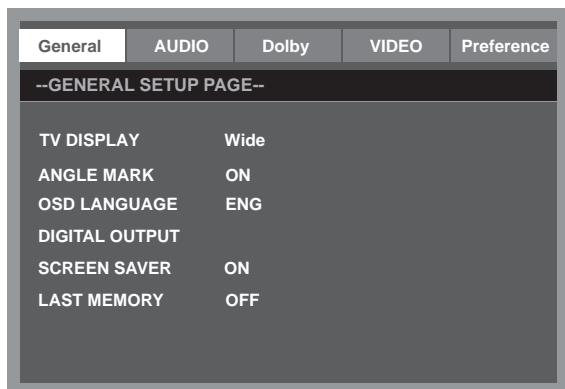

Audioeinstellungen

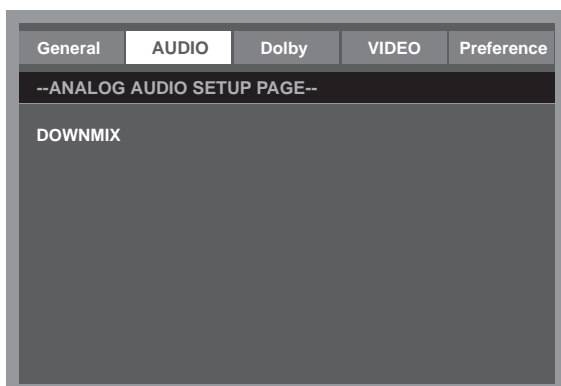

Dolby Digital-Einstellungen

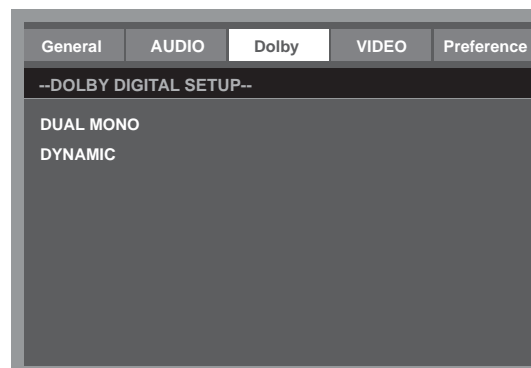

Videoeinstellungen

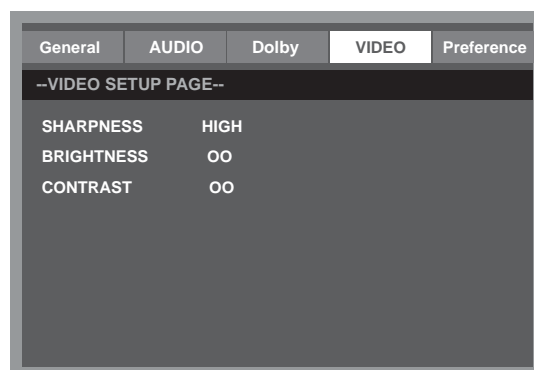

Weitere Einstellungen

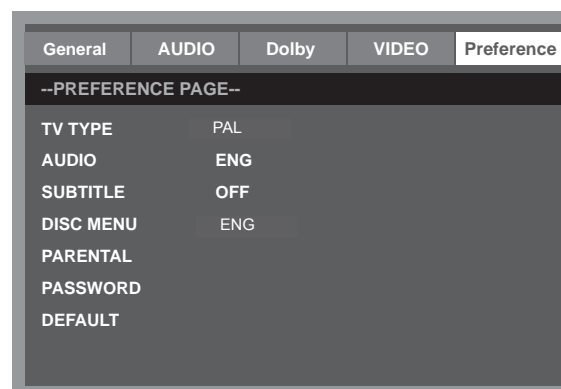

WICHTIGER HINWEIS

Die Werkseinstellung des PIN-Codes ist „0000“. Sollten Sie das eingestellte Passwort vergessen, können Sie das Superuser-Passwort „2008“ benutzen.

WARTUNG

WARNUNG:
FÜR IHRE EIGENE SICHERHEIT SOLLTEN SIE DAS GERÄT VOR ALLEN REINIGUNGS- UND WARTUNGS-
ARBEITEN VON STROM ABTRENNEN.

Reinigung des LCD-Bildschirms

Der LCD-Bildschirm darf nicht mit scharfkantigen Gegenständen berührt werden. Falls Sie Staub oder Fingerabdrücke auf der Bildschirmoberfläche wiederfinden, wischen Sie sie mit einem weichen, sauberen Tuch ab.

Wischen Sie den Bildschirm immer in einer geraden Linie von Innen nach Außen ab.

Benutzen Sie niemals Chemikalien, wie z. B. Plattenreiniger, Antistatik-Sprays, Benzin oder Verdünnungsmittel zur Reinigung des LCD-Bildschirms.

Reinigung des Hauptgeräts

Reinigen Sie die Außenseite des Geräts mit einem weichen, sauberen, mit etwas lauwarmen Wasser angefeuchteten Tuch. Benutzen Sie niemals Benzin, Verdünnungsmittel oder Alkohol, da diese Flüssigkeiten die Oberfläche beschädigen können.

FEHLERBEHEBUNG

Erscheinungsbild

Mögliche Ursache Behebung

Kein Bild und Ton

Das Netzkabel ist nicht richtig am Hauptgerät angeschlossen.

Schließen Sie das Netzkabel am Hauptgerät an.

Das Netzkabel ist nicht an einer Steckdose angeschlossen.

Verbinden Sie das Netzkabel mit einer Steckdose.

Es wurde das falsche Eingangssignal gewählt.

Wählen die das korrekte Eingangssignal.

Das gewünschte Eingangssignal ist nicht vorhanden.

Überprüfen Sie die Anschlüsse.

Kein Ton

Die Lautstärke wurde auf Null gestellt.

Benutzen Sie VOL+ Taste zum Erhöhen der Lautstärke.

Die Taste  auf der Fernbedienung wurde betätigt.

Betätigen Sie die Taste  (oder VOL+/-), um den Ton wieder einzuschalten.

Es wurde das falsche Tonsystem gewählt.

Wählen Sie im Hauptmenü das korrekte Tonsystem für Ihren Fernseher.

Erscheinungsbild

Mögliche Ursache Behebung

Kein Bild oder schwarzweißes Bild

Das eingestellte Farbsystem ist nicht für das Programm geeignet.

Stellen Sie das korrekte Farbsystem ein.

Das eingestellte Tonsystem ist nicht für das Programm geeignet.

Stellen Sie das korrekte Tonsystem ein.

Bild- oder Tonstörungen

Bestimmte Geräte können zu Interferenzen führen, wenn sie in der Nähe des Fernsehers aufgestellt werden.

Stellen Sie diese Geräte in ausreichender Entfernung zum Fernseher auf.

Mehrere Geräte sind an der gleichen Steckdose angeschlossen.

Verbinden Sie das Netzkabel mit einer anderen Steckdose.

Es wurde das falsche Tonsystem gewählt.

Wählen Sie im Hauptmenü das korrekte Tonsystem für Ihren Fernseher.

Hinweis:

Wenn ein paar helle oder dunkle Flecken auf dem Fernsehbildschirm auftauchen, ist dies vollkommen normal.

TECHNISCHE DATEN

DVT-2632B

Bildschirm

Bildschirmtyp	LCD
Bildschirmgröße	26 Zoll
Bildseitenverhältnis	16:9
Anzeigebereich	575,8 (H) X 323,8 (V)
Bildauflösung	1366 (H) X 768 (V)
Helligkeit	450 cd/m ²
Kontrastverhältnis	800:1
Lochmaske	0,1405 (H) X 0,4215 (V) mm
Farben	16,7 Millionen
Reaktionszeit	5 ms

Eigenschaften und Funktionen

HD-Kompatibel	480i, 480P, 576i, 576P, 720P, 1080i, 1080P
Wandaufhängung	VESA 100

TV-Empfang

Farbsystem:	PAL / SECAM
Tonsystem	B/G , I, D/K, L/L'
Antennenimpedanz:	75 Ohm

Tuner-Frequenzbereich:

ATV	49MHz – 863MHz
DTV	VHF (174MHz – 230MHz) UHF (474MHz - 862MHz)

Stromversorgungsanforderungen

Stromversorgung	100-240V ~ 50/60 Hz
Stromverbrauch maximal	< 100W

DVD

Laser-Wellenlänge	650 nm / 795 nm
DVD-Region	2

Anschlüsse

Eingänge:

TV-Tuner (RF 75Ω)	1
Component-Video-Eingang (Y Pb Pr)	1
Videoeingang (AV)	1
S-Videoeingang (S-VIDEO)	1
SCART	2
VGA-Eingang (VGA)	1
PC-Audioeingang (PC AUDIO)	1
HDMI-Eingang (HDMI)	2
USB-Port	1

Ausgänge:

Koaxialausgang (COAXIAL OUT)	1
------------------------------	---

Unterstützte VGA-Auflösungen

bis zu 1360 x 768

Abmessungen (B x H x T)

Gerät mit Standfuß und Lautsprechern	672 x 514 x 250 mm
Gerät ohne Standfuß	672 x 467 x 104 mm

Nettogewicht

Gerät mit Standfuß und Lautsprechern	10.5 Kg
--------------------------------------	---------

Betriebsbedingungen

Betriebstemperatur	0°C-40°C
Betriebsluftfeuchtigkeit	20%-80%

Hinweis:

Änderungen der technischen Daten sind vorbehalten.

DVT-2632W

Bildschirm

Bildschirmtyp	LCD
Bildschirmgröße	26 Zoll
Bildseitenverhältnis	16:9
Anzeigebereich	575,8 (H) X 323,8 (V)
Bildauflösung	1366 (H) X 768 (V)
Helligkeit	450 cd/m ²
Kontrastverhältnis	800:1
Lochmaske	0,1405 (H) X 0,4215 (V) mm
Farben	16,7 Millionen
Reaktionszeit	5 ms

Eigenschaften und Funktionen

HD-Kompatibel	480i, 480P, 576i, 576P, 720P, 1080i, 1080P
Wandaufhängung	VESA 100

TV-Empfang

Farbsystem:	PAL / SECAM
Tonsystem	B/G , I, D/K, L/L'
Antennenimpedanz:	75 Ohm

Tuner-Frequenzbereich:

ATV	49MHz – 863MHz
DTV	VHF (174MHz – 230MHz) UHF (474MHz - 862MHz)

Stromversorgungsanforderungen

Stromversorgung	100-240V ~ 50/60 Hz
Stromverbrauch	
maximal	< 100W

DVD

Laser-Wellenlänge	650 nm / 795 nm
DVD-Region	2

Anschlüsse

Eingänge:

TV-Tuner (RF 75Ω)	1
Component-Video-Eingang (Y Pb Pr)	1
Videoeingang (AV)	1
S-Videoeingang (S-VIDEO)	1
SCART	2
VGA-Eingang (VGA)	1
PC-Audioeingang (PC AUDIO)	1
HDMI-Eingang (HDMI)	2
USB-Port	1

Ausgänge:

Koaxialausgang (COAXIAL OUT)	1
------------------------------	---

Unterstützte VGA-Auflösungen

bis zu 1360 x 768

Abmessungen (B x H x T)

Gerät mit Standfuß und Lautsprechern	672 x 514 x 250 mm
Gerät ohne Standfuß	672 x 467 x 104 mm

Nettogewicht

Gerät mit Standfuß und Lautsprechern	10.5 Kg
--------------------------------------	---------

Betriebsbedingungen

Betriebstemperatur	0°C-40°C
Betriebsluftfeuchtigkeit	20%-80%

Hinweis:

Änderungen der technischen Daten sind vorbehalten.

Lenco

DVT-2632B

DVT-2632W

**GEBRUIKERS-
HANDLEIDING**

Voor meer informatie en ondersteuning verwijzen wij u naar www.lenco.eu

Inhoudsopgave

VOORZORGSMaatregelen.....	D3
BEDIENINGSELEMENTEN.....	D4
DE TV VOOR HET EERST GEBRUIKEN.....	D7
BASIS BEDIENING.....	D8
OSD-MENU INSTELLEN.....	D9
INGEBOUWDE DVD-SPELER BEDIENING	D17
ONDERHOUD	D20
PROBLEMEN OPLOSSEN	D20
SPECIFICATIES	D21

Beste Klant:

Bedankt voor de aanschaf van deze LCD TV. Wanneer u de doos voor de eerste keer opent, controleer dan of alle accessoires aanwezig zijn. Lees voor het verbinden van de stekker en de onderdelen de gebruikershandleiding zorgvuldig door en bewaar de instructies altijd handig en dicht bij uw LCD TV.

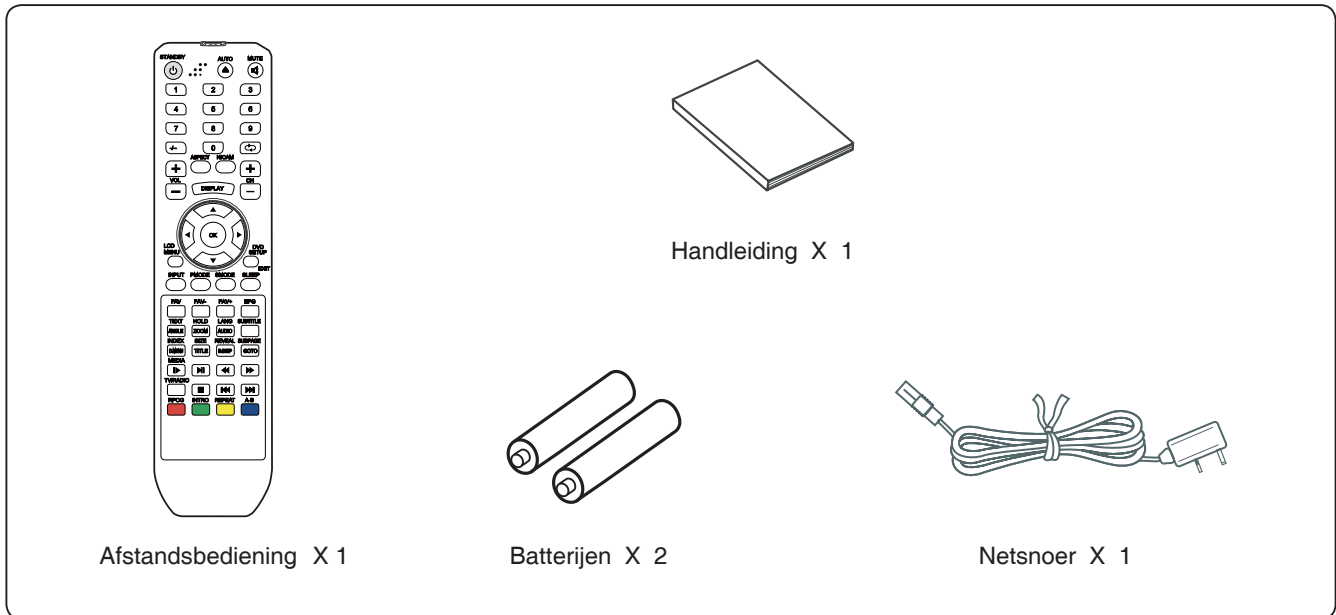

Controleer de accessoires wanneer u de verpakking opent. Als er iets beschadigd is of ontbreekt, neem dan contact op met uw dealer.

Opmerking:

Deze handelingsbeschrijving is voorafgaand aan de productontwikkeling afgedrukt.

Wanneer een deel van de productspecificaties moeten worden veranderd om operabiliteit of andere functies te verbeteren, wordt prioriteit gegeven aan het productspecificaties zelf. In dergelijke gevallen is het mogelijk dat de handleiding niet helemaal overeenkomt met alle functies van het eigenlijke product.



Daarom kan het werkelijke product en de verpakking, evenals de naam en illustratie, afwijken van de handleiding.

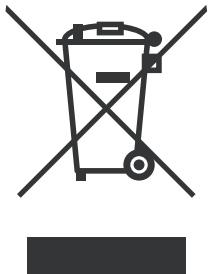

Het scherm dat wordt weergegeven als voorbeeld in deze handleiding kan afwijken van het werkelijke scherm.

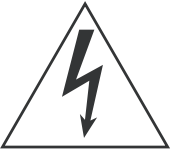

Indien u zich in de toekomst van dit toestel wenst te ontdoen, let er dan op dat elektrisch afvalmateriaal niet met het huishoudelijk afval mag worden verwijderd. Breng het toestel naar een kringloopwinkel of andere voorziening voor recycling. Neem contact op met uw plaatselijke autoriteit of winkelier indien u meer informatie wenst over recycling. (Richtlijn voor Afval van Elektrische en Elektronische Apparaten, AEEA).

VOORZORGSMAATREGELEN

	CAUTION RISK OF ELECTRIC SHOCK DO NOT OPEN	
CAUTION: TO PREVENT THE RISK OF ELECTRIC SHOCK, DO NOT REMOVE COVER (OR BACK). NO USER-SERVICEABLE PARTS INSIDE. REFER SERVICING TO QUALIFIED SERVICE PERSONNEL.		

	Dit symbool geeft aan dat gevaarlijke spanning, die een gevaar op elektrische schokken vormt, aanwezig is binnen dit toestel.
	Dit symbool geeft aan dat er belangrijke bedienings- en onderhoudsvorschriften staan in de literatuur bij dit toestel.

VOORZICHTIG

VERWIJDER OM VEILIGHEIDSREDENEN GEEN BEHUIZING EN PROBEER NIET OM TOEGANG TE KRIJGEN TOT DE BINNENKANT VAN HET PRODUCT.
LAAT ONDERHOUD OVER AAN GEKWALIFICEERD PERSONEEL.

OM BRAND OF ELEKTRISCHE SCHOK TE VOORKOMEN, DIENT U HET APPARAAT NIET BLOOT TE STELLEN AAN REGEN OF VOCHT.

- Installeer het toestel niet in een onstabiele ruimte.
- Stel het apparaat niet bloot aan extreme temperaturen (beneden 5 ° C of meer dan 35 ° C) of vocht.
- Stel het apparaat niet bloot aan direct zonlicht of hitte.
- Installeer dit apparaat niet in een beperkte ruimte, zoals een boekenkast of ingebouwde kast. Voor voldoende ventilatie, moet er ten minste 20 cm ruimte rond het apparaat zijn.
- De ventilatie mag niet worden belemmerd door de ventilatieopeningen te blokkeren met voorwerpen, zoals kranten, tafelkleden, gordijnen, etc. te bedekken.
- Zet dit apparaat niet in een vloeistof.
- Steek geen kleine voorwerpen in het apparaat via de ventilatieopeningen.
- Het apparaat mag niet worden blootgesteld aan vallend, of spattend water. Plaats geen objecten gevuld met vloeistof, zoals vazen, op het apparaat.
- Plaats geen naakte vlammen, zoals brandende kaarsen, op het apparaat.
- Raak nooit het tv-scherm of antenne / stopcontact aan tijdens onweer. Stop het gebruik tijdens onweersbuien.
- Ga niet op het netsnoer staan en draai de netsnoerdraad niet.
- Dit product dient door niemand te worden aangepast of gerepareerd, behalve door juist gekwalificeerd personeel, wanneer het apparaat niet normaal functioneert of er zich problemen voordoen. Neem contact op met gekwalificeerd service personeel wanneer dit gebeurt.
- Verwijder altijd de batterijen en sla deze op op een droge plaats als de afstandsbediening niet wordt gebruikt voor een lange tijd.
- Beschadig de afstandsbediening niet door hem te laten vallen.
- Voorzie dit apparaat altijd van stroom door een stopcontact met dezelfde rating (spanning en frequentie) zoals aangegeven op het typeplaatje op de achterkant van dit apparaat.
- Wanneer het apparaat niet in gebruik is, haalt u het netsnoer uit het stopcontact. Gebruik de stekker, niet het snoer, bij het loskoppelen van het apparaat.
- Dit KLASSE 1 apparaat moet worden aangesloten op een gearde stekker, en plaats de stekker op een positie die gemakkelijk aan- en af te koppelen is.
- Wanneer de stekker- of een toestelkoppeling wordt gebruikt als het loskoppelapparaat, moet deze gemakkelijk bereikbaar blijven.

BEDIENINGSELEMENTEN

HOOFDAPPARAAT

Bedieningsknoppen

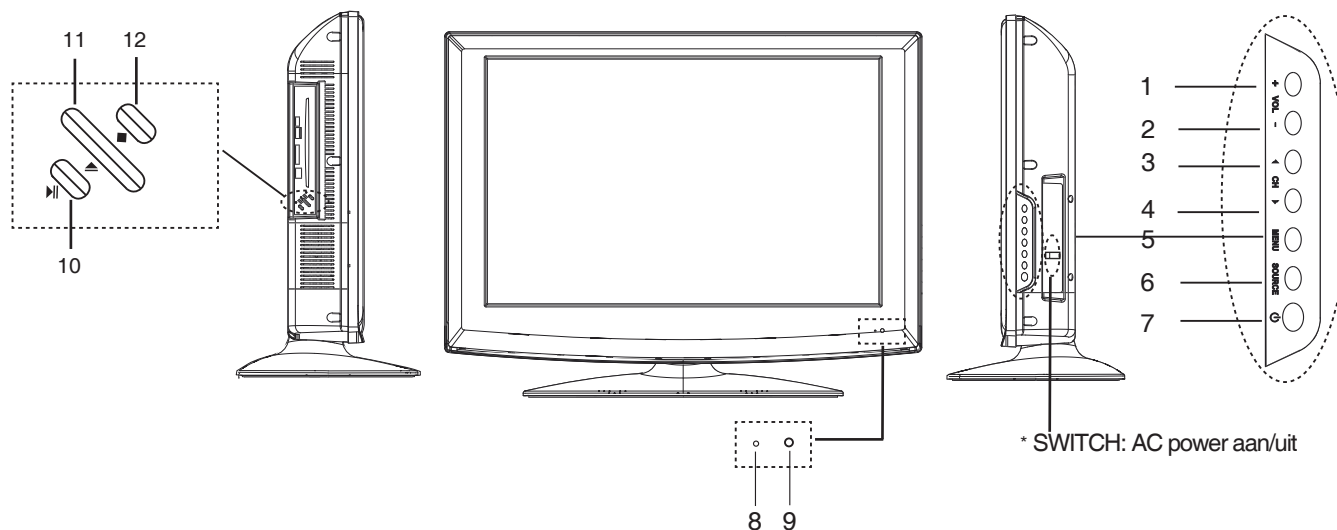

Algemene bedieningsknoppen

- | | | |
|----|-------------------------|----------|
| 1. | Volume verhogen knop | (+ VOL) |
| 2. | Volume verlagen knop | (VOL -) |
| 3. | Kanaal omhoog knop | (▲ CH) |
| 4. | Kanaal omlaag knop | (CH ▼) |
| 5. | Menu knop | (MENU) |
| 6. | Invoerbron selectieknop | (SOURCE) |
| 7. | Power/Standby knop | (⏻) |
| 8. | Power-indicator | |
| 9. | Afstandssensor | |

Voor DVD-speler

- | | | |
|-----|--------------------------|--------|
| 10. | Afspelen / Pauzeren knop | (▶) |
| 11. | Eject knop (▲) | |
| 12. | STOP knop (■) | |

Stekkingangen (Achterpaneel)

1. Coaxiale-uitgang (COAXIAL OUT)
2. Antenne/Kabel TV-ingang (RF 75 Ω)
3. SCART-ingang (SCART1/2)
4. Composiet audio & video-ingang (R/L/VIDEO)
5. Component video-ingangen (R/L/Y Pb Pr)
6. S-video-ingang (S-VIDEO)
7. PC audio-ingang (PC AUDIO)
8. VGA-ingang (VGA)
9. High-Definition Multimedia interface-ingang (HDMI1/2)
10. USB-ingang (USB)
11. AC stroom-ingang (AC IN)

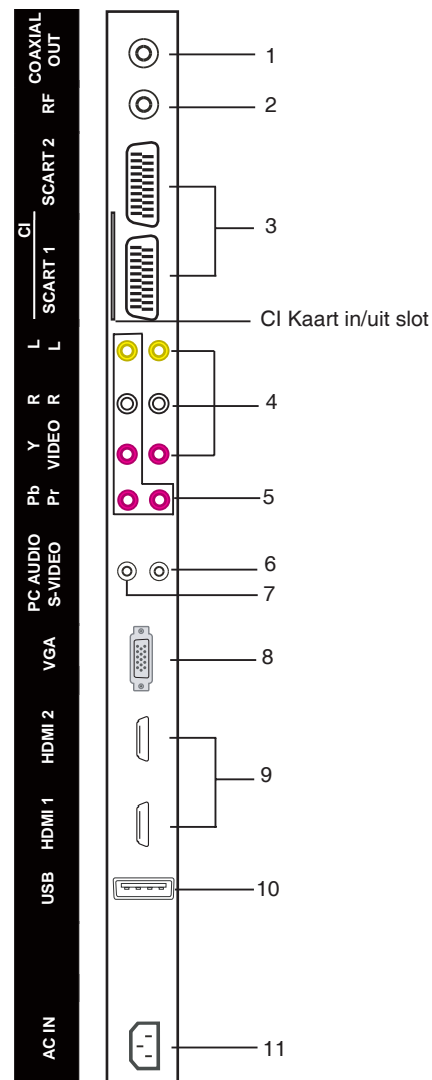

AFSTANDBEDIENING

Bedieningsknoppen

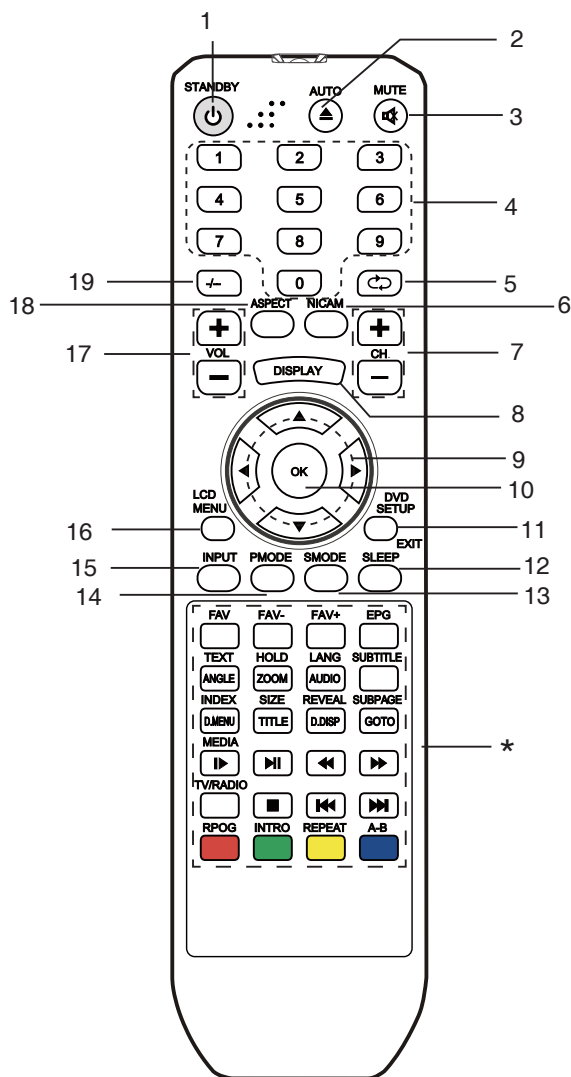

1. Power/Standby knop (⏻)
2. Auto knop/DVD eject knop (AUTO)
3. Mute knop (MUTE)
4. Numerieke knoppen (0, 1-9)
5. Kanaal terugkeer knop (↶)
6. NICAM-modus selecteren knop (NICAM)
7. Kanaal selecteren knoppen (+ CH -)
8. Display knop (DISPLAY)
9. Navigatietoetsen (▲, ►, ▼, ◀)
10. Bevestig knop (OK)
11. DVD-setupmenu knop / Menu verlaten knop (DVD SETUP/EXIT)
12. Slaaptimer knop (SLEEP)
13. Geluidsmodus knop (S.MODE)
14. Beeldmodus knop (P.MODE)
15. Invoerbron selecteren knop (INPUT)
16. LCD-menu knop (LCD MENU)
17. Volumeregeling (+ VOL -)
18. Weergavemodus selecteren knop (ASPECT)
19. Meerdere cijfers knop (-/-)

- *. Speciale knoppen:
- FAV: Favorietenlijst knop
 - FAV-: Favorieten kanaal omlaag
 - FAV+: Favorieten kanaal omhoog
 - EPG: Elektronische programmagids
 - TEXT/ANGLE: Teletext knop /DVD-hoek knop
 - HOLD/ZOOM: Teletekst hold knop /DVD zoom in/uit
 - LANG/AUDIO: Taal selecteren knop / Audiotaal selecteren knop
 - SUBTITLE: DVD ondertitel knop
 - INDEX/D.MENU: Teletekst index knop /Diskmenu knop
 - SIZE/TITLE: Teletekst grootte knop / Titel knop
 - REVEAL/D.DISP: Teletekst onthul knop/Diskmenu weergeven knop
 - SUBPAGE/GOTO: Teletekst subpagina knop/Ga naar knop
 - MEDIA/▶▶: Media selecteren knop /DVD langzaam afspelen knop
 - ▶▶▶: DVD Afspelen/pauzeren knop
 - ◀◀◀: Snel terugspoelen knop
 - ▶▶▶: Snel vooruitspoelen knop
 - TV/RADIO: TV / Radio selecteren knop
 - : DVD Stop knop
 - ◀◀: Vorige knop
 - ▶▶: Volgende knop
 - PROG: Rood / DVD-programma knop
 - INTRO: Cyan / DVD-introductie knop
 - REPEAT: Geel / DVD herhalen knop
 - A-B: Blauw / DVD A-B herhalen knop

Batterijen Installeren

Twee batterijen van het type LR03/AAA

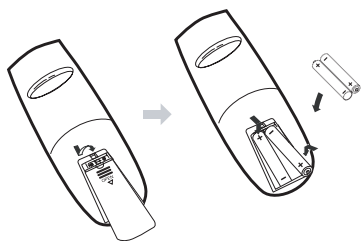

Opmerking:

- Helder zonlicht of heldere verlichting kan wisselvallige bediening op afstand veroorzaken.
- Haal de batterijen altijd uit de afstandsbediening als de afstandsbediening voor meer dan een maand niet gebruikt wordt. Batterijen die in de afstandsbediening achterblijven kunnen schade veroorzaken.
- De knoppen op de afstandsbediening hebben een soortgelijke functie als de knoppen met eenzelfde markering op het hoofdapparaat.

Bedieningsbereik

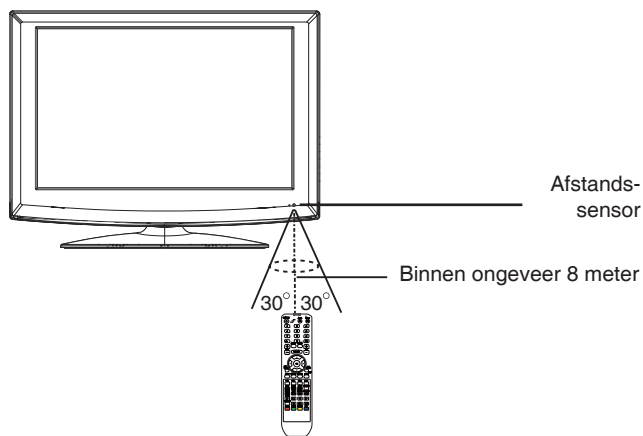

Teletekstfunctie

TEXT: Druk op deze knop om naar teletekst te gaan en een teletekstpagina weer te geven; druk nogmaals op deze knop om zowel het beeld als de teletekstpagina tegelijkertijd te tonen. Druk een derde keer op de knop om teletekst te verlaten.

SUBPAGE: Deze knop verwijst naar subpagina's van een teletekstpagina, bijv. een subcode-pagina. Het scherm zal wanneer op deze knop wordt ingedrukt -/- tonen voor de invoer van de subpagina-code. Dit zal niet getoond worden als er geen subpagina is. Er is in de meeste gevallen geen subpagina.

HOLD: Druk op deze knop om de huidige pagina te blijven tonen en druk nogmaals op de knop om de hold-modus te verlaten.

SIZE: Druk op deze knop om de inhoud van de bovenkant van de pagina te vergroten. Druk een tweede keer om de onderkant van de pagina te vergroten en druk een derde keer om weer de normale weergave van alle inhoud op de pagina te tonen.

REVEAL: Druk op deze knop als u de verborgen tekst wilt weergeven. Druk nogmaals om de weergave van de verborgen tekst te beëindigen.

INDEX: Druk op deze knop om de index van alle teletekstpagina's te tonen.

De numerieke knoppen 0~9 op de afstandsbediening kunnen worden gebruikt om naar een bepaalde pagina te gaan. De "▲/▼" knop op de afstandsbediening kan worden gebruikt om naar een volgende of vorige pagina te gaan.

Druk op de ROOD/GROEN/GEEL/CYAAN knop op de afstandsbediening om naar de pagina die bij die kleur hoort, en aan de onderkant van de teletekstpagina wordt getoond, te tonen.

FAST TEXT:

De ROOD, GROEN, GEEL & CYAAN knoppen worden gebruikt voor snelle toegang tot de pagina's met kleurcodering die worden uitgezonden door FAST TEXT uitzendingen.

Voorbeeld:

ROOD selecteert STADSINFORMATIE,

CYAAN selecteert REISINFORMATIE,

GROEN selecteert WEERINFORMATIE,

GEEL selecteert TV PROGRAMMERING.

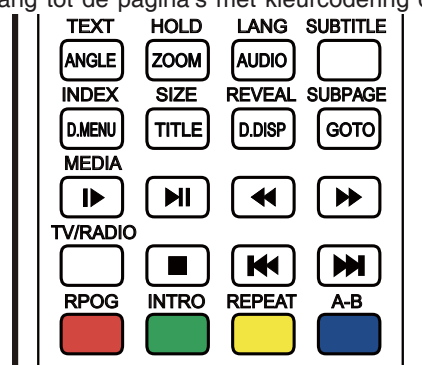

DVD-Functie

ANGLE: Druk om de huidige afspeelhoek te tonen, druk nogmaals om in de juiste volgorde te wisselen tussen de verschillende afspeelhoeken (alleen in DVD-modus). Opmerking: Het selecteren van de afspeelhoek is afhankelijk van de beschikbaarheid van de functie op de DVD.

ZOOM: Druk om in te zoomen op het beeld. Er zijn 3 zoom-modi.

AUDIO: Druk om de geluidsmodus te selecteren (alleen in DVD-modus).

SUBTITLE: Druk om de huidige ondertitel te tonen.

D.MENU: Druk om het DVD-menu te tonen.

TITLE: Druk om de titel te tonen (alleen in DVD-modus).

D.DISP: Druk om de DVD-diskinformatie te tonen (alleen in DVD-modus).

GOTO: Druk voor het activeren en bewerken van het omlaag scrollende menu op het scherm.

▶: Druk op deze knop om een film langzaam, met verschillende snelheden, af te spelen.

▶||: Druk om de DVD-weergave af te spelen of te pauzeren (alleen in DVD-modus).

◀◀: Druk om terug te spoelen. Er zijn 5 snelheden om terug te spoelen (alleen in DVD-modus).

▶▶: Druk om vooruit te spoelen. Er zijn 5 snelheden om vooruit te spoelen (alleen in DVD-modus).

■: Druk om de DVD-weergave te stoppen (alleen in DVD-modus).

◀◀◀: Druk om de vorige Titel/Hoofdstuk/Track af te spelen (alleen in DVD-modus).

▶▶▶: Druk om de volgende Titel/Hoofdstuk/Track af te spelen (alleen in DVD-modus).

PROG: Druk om het programma van de disk te bewerken (alleen in DVD-modus).

INTRO: Druk om de DVD-diskinhoud te previewen en introduceren (alleen in DVD-modus).

REPEAT: Om een gedeelte automatisch te herhalen, u kunt kiezen uit OFF(UIT)/CHAPTER(HOOFDSTUK)/TRACK/REP ALL(ALLE) (alleen in DVD-modus).

A-B: Om het te herhalen gedeelte, van A-B, te starten (alleen in DVD-modus).

DE TV VOOR HET EERST GEBRUIKEN

1. Sluit de antenne of DTV STB aan op de RF 75Ω aansluiting.
2. Zet de TV aan.
3. Het Installeer-gids-scherm verschijnt, zoals hieronder:

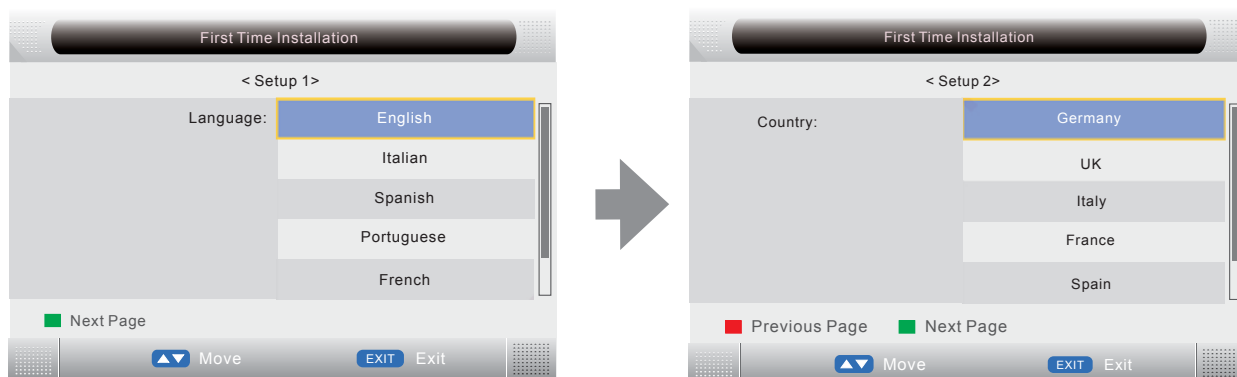

4. Druk op [▲/▼] om de taal te selecteren en druk op [OK] of de groene knop om Setup 2 te betreden.
5. Druk op [▲/▼] om het land te selecteren en druk op [OK] of de groene knop om Setup 3 te betreden.
6. Druk op de GROENE knop om automatisch zoeken te starten, het scherm verschijnt als volgt:

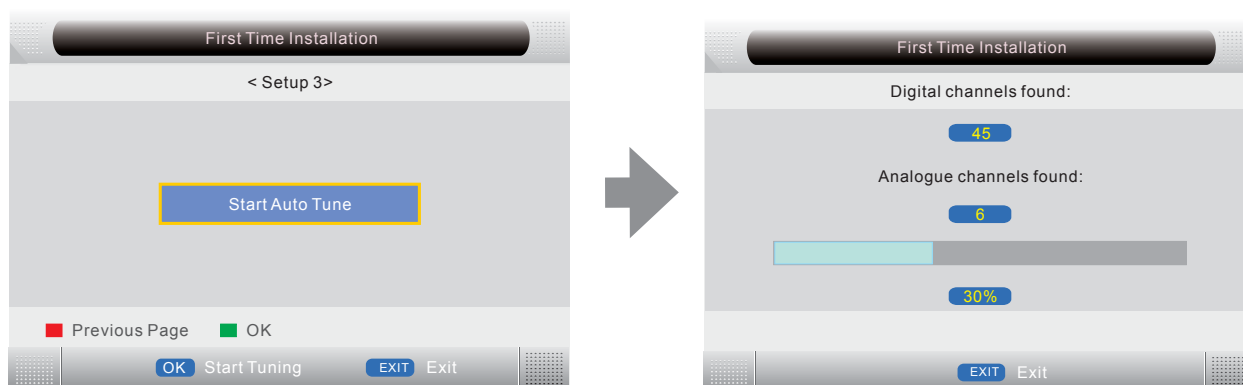

Opmerking:

Deze gids zal ook verschijnen wanneer de "reset" operatie is uitgevoerd en het apparaat is uitgezet en weer aangezet.

TV-informatie

Druk op [DISPLAY] om de zenderinformatie te tonen.

Zendernummer	_____	001	C32	_____	Kanaalnaam
Kleursysteem	_____	PAL	DK	_____	Geluidssysteem
			▽	_____	NICAM-modus

BASIS BEDIENING

Zorg ervoor dat alle benodigde aansluitingen vóór het aanzetten van het apparaat correct zijn gemaakt.

De power-indicator zal rood worden en het apparaat staat in standby-modus.

De TV aanzetten

Druk op [⏻] om het apparaat aan te zetten.

De power-indicator wordt blauw.



De TV uitzetten

Druk nogmaals op [⏻] om het apparaat uit te zetten.

Het apparaat wordt automatisch in standby-modus gezet.

De power-indicator wordt rood.

De slaaptimer gebruiken

De slaaptimer schakelt het apparaat automatisch uit, nadat een vooraf ingestelde tijd is verstreken. Er zijn 9 perioden beschikbaar. Druk herhaaldelijk op SLEEP op de afstandsbediening om de gewenste slaaptijd te selecteren:



0 Min → 15 Min → 30 Min → 45 Min
→ 60 Min → 75 Min → 90 Min → 105 Min → 120 Min

(De slaaptimer start wanneer het instellen voltooid is)

Om de resterende slaaptijd te controleren

Druk op SLEEP op de afstandsbediening, de resterende slaaptijd verschijnt een paar seconden op het scherm.

Het TV-kanaal selecteren

U kunt een van de volgende acties uitvoeren, nadat "ATV" of "DTV" is geselecteerd als invoerbron.

- Druk op [CH.+] of [CH.-] (of [◀ CH] of [CH ▶]) op het hoofdapparaat).

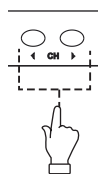

of

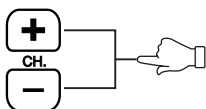

- Druk rechtstreeks op 0, 1-9 om het kanaalnummer in te voeren.
- Druk op [↔] om terug te gaan naar het laatst bekeken kanaal.

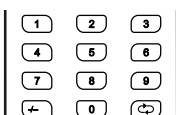

De beeldmodus selecteren

Druk herhaaldelijk op [PMODE] op de afstandsbediening om de gewenste beeldmodus te selecteren



De invoerbron selecteren

Schakel het benodigde externe apparaat in en druk op INPUT om de juiste invoerbron te selecteren.

Het invoerbron-menu verschijnt.



1. Druk op [▲/▼] om de markeerbalk naar het gewenste bron-item te verplaatsen.

2. Druk op OK (of [▶]) om te bevestigen.

De informatie over de geselecteerde bronnaam verschijnt voor een paar seconden op de TV.

Informatie weergeven

Druk op DISPLAY op de afstandsbediening om de informatie over de huidige bron automatisch op het scherm te tonen.

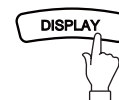

Het volume aanpassen

Druk op +VOL om het volume te verhogen.

Druk op VOL- om het volume te verlagen.

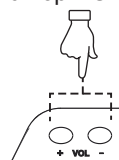

of

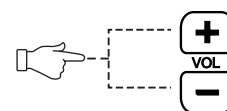

NICAM-functie

Druk wanneer de invoerbron is ingesteld op "TV" op [NICAM] op de afstandsbediening.

Deze operatie heeft geen effect bij kanalen zonder NICAM-sigitaal.

Wanneer [NICAM] is ingedrukt, dan zal het schakelen tussen de verschillende geluidsopties, zoals mono, stereo, dual I, dual II.

OSD-Taal selecteren

De fabrieksinstelling van de OSD-(Op Scherm Display) taal is "English" (Engels). Om het OSD te bewerken:

- Druk op LCD MENU, het OSD-menu verschijnt.
- Druk op [▼] tot het "Feature" menu verschijnt.
- Druk op [▶] om het "Language" menu te openen, "OSD language" is gemarkeerd.
- Druk op [◀▶] om de taal in te stellen op uw gewenste taal.
- Druk op LCD MENU om het submenu te verlaten.

Mute-functie

Druk op [MUTE] op de afstandsbediening om het geluid tijdelijk uit te schakelen.

Druk nogmaals op de knop (of +VOL) om het geluid weer in te schakelen.



De geluidsmodus selecteren

Druk herhaaldelijk op SMODE op de afstandsbediening om de gewenste geluidsmodus te selecteren.



OSD-MENU INSTELLEN

Navigeren door de menu's

Druk op [LCD MENU], het OSD-hoofdmenu verschijnt.

Druk op [▼], het hoofdmenu toont in volgorde:

PICTURE → SOUND → CHANNEL → FEATURE → SETUP → ...

Wanneer een menu-optie in grijs wordt getoond, dan betekent dit dat de optie niet beschikbaar is in de huidige modus.

Gemeenschappelijke bedieningsprocedures:

- Druk in elk menu op [▲, ▼] op de afstandsbediening om een optie in het hoofdmenu te selecteren.
- Druk op [◀, ▶, ▲, ▼] op de afstandsbediening om een instelling te veranderen of uw instellingen te bevestigen (Volg de tips aan de onderkant van de desbetreffende OSD-schermen.)
- Druk wanneer het instellen van een optie voltooid is op [LCD MENU] om stap voor stap de menu's te verlaten en druk op [EXIT] om het OSD-scherm rechtstreeks te verlaten.

Structuur van het OSD-menu:

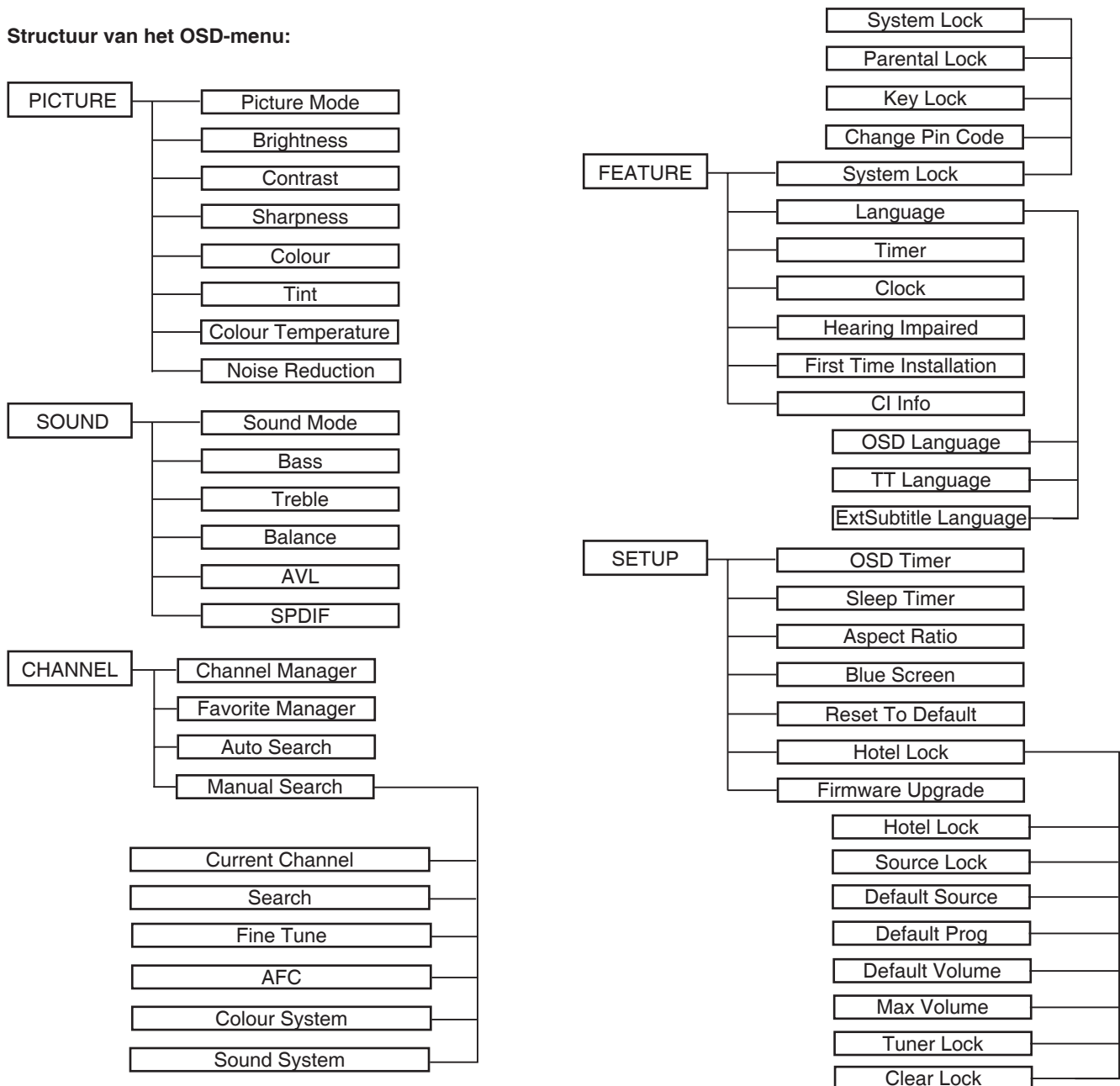

Hoofd-OSD :

TV-modus

BEELDMENU



GELUIDSMENU

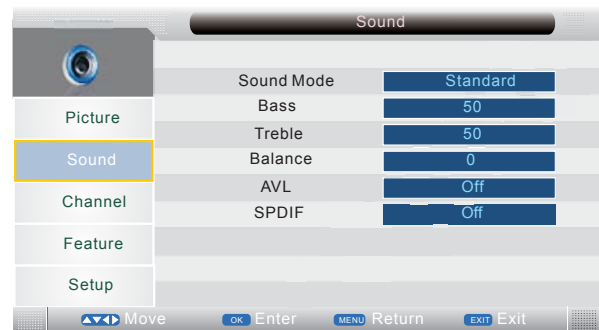

KANAALMENU

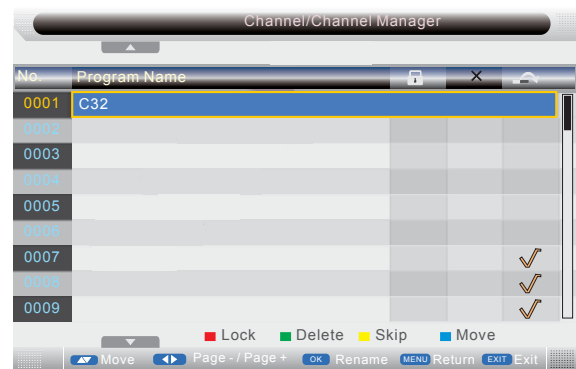

Opmerking: Druk op de rode knop om het huidige kanaal te vergrendelen. Als het huidige kanaal al vergrendeld is, druk dan nogmaals op de rode knop om het te ontgrendelen.

Druk op de groene knop om het huidige kanaal te verwijderen. Als het huidige kanaal al is gemarkeerd om te verwijderen, druk dan nogmaals op de groene knop om het verwijderen te annuleren.

Druk op de gele knop om het huidige kanaal over te slaan. Gebruik de cursorknoppen om het kanaal dat u wilt overslaan te selecteren. Wanneer u op de gele knop drukt, dan zal er een ✓ getoond worden voor het geselecteerde kanaal. Om de oversla-functie te verwijderen drukt u nogmaals op de gele knop.

Als een van de zenders op de verkeerde plaats in de zenderlijst staat, dan kunt u de zender naar de juiste positie verplaatsen. Gebruik de cursor om het kanaal dat u wilt verplaatsen te selecteren en druk op de blauwe knop, verplaatst het station naar de nieuwe locatie en druk op [OK] om de actie te bevestigen en het station naar de nieuwe locatie te verplaatsen.

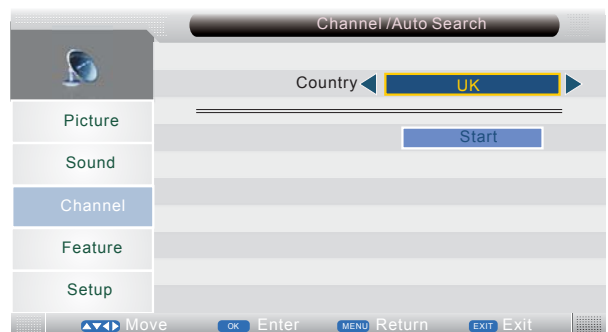
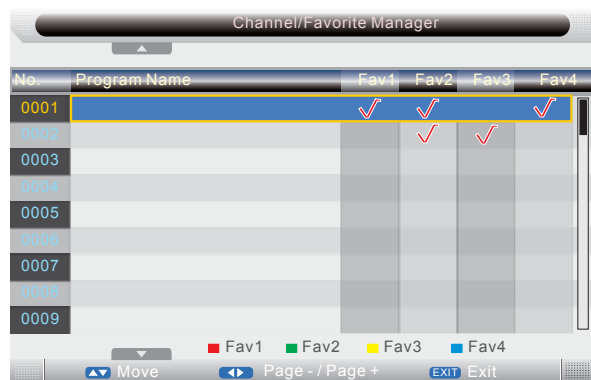

Opmerking: Druk op [▲/▼] om het kanaal te selecteren, druk op de rode knop om het kanaal in te stellen als Fav1.

Druk op [▲/▼] om een kanaal te selecteren, druk op de groene knop om het kanaal in te stellen als Fav2.

Druk op [▲/▼] om een kanaal te selecteren, druk op de gele knop om het kanaal in te stellen als Fav3.

Druk op [▲/▼] om een kanaal te selecteren, druk op de blauwe knop om het kanaal in te stellen als Fav4.

Als het huidige kanaal al is ingesteld als een van uw favorieten dan zal het drukken op de rode / groene / gele / blauwe knop het kanaal weer instellen als een normaal kanaal.

Druk op [LCD MENU] of [EXIT]. Het opgeslagen en geüpdate menu zal nu worden getoond.

FUNCTIE-MENU

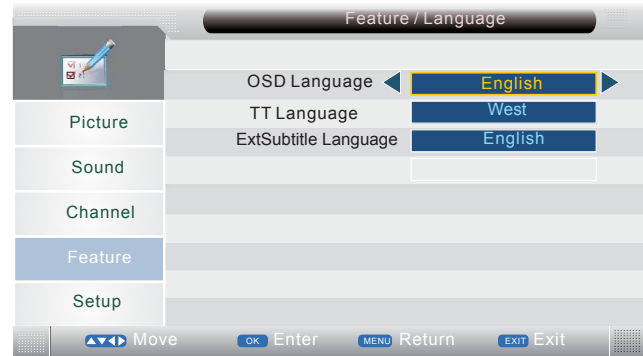
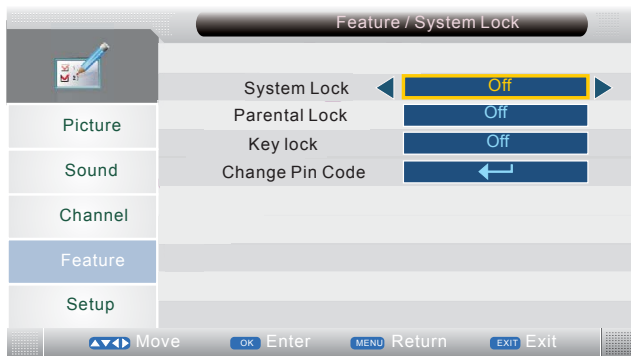
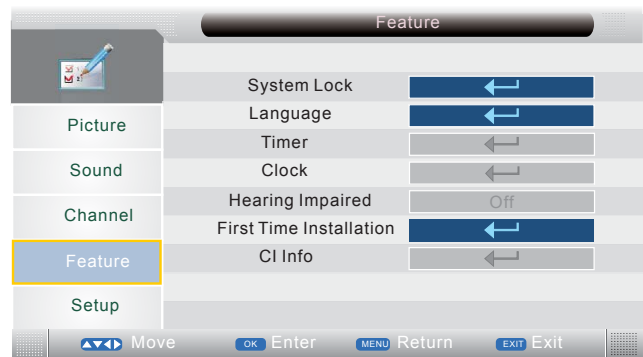

SETUPMENU

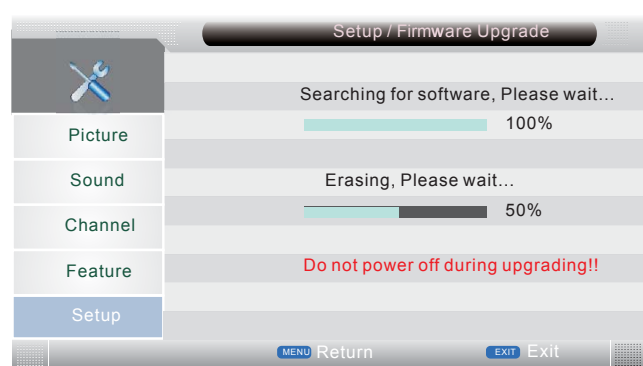
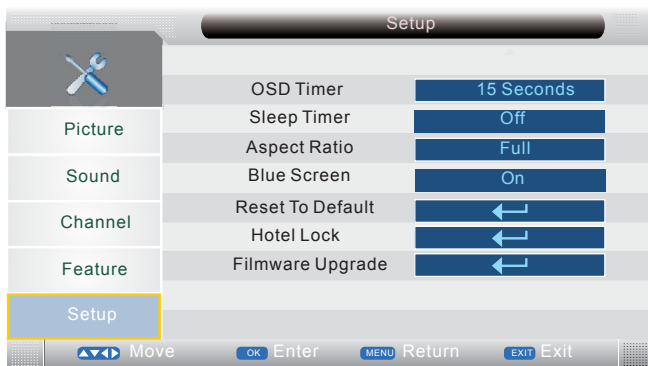

DTV-modus

KANAALMENU

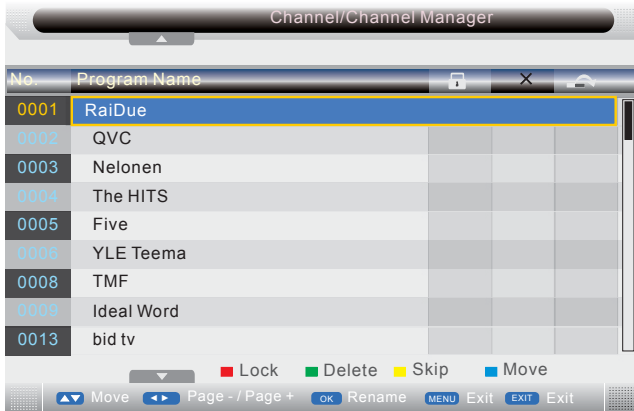

FUNCTIEMENU

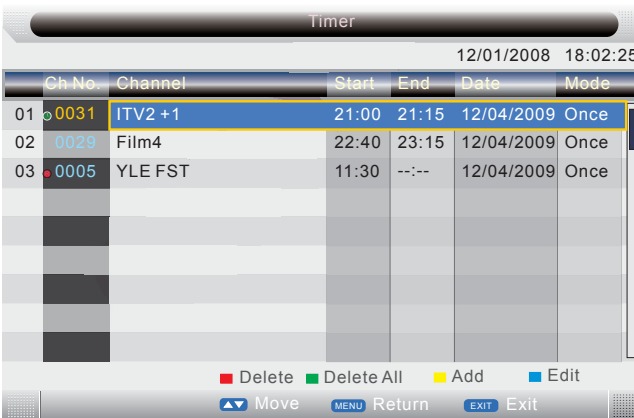

Opmerking: Druk op [▲/▼] om een kanaalnummer te selecteren en druk vervolgens op de Rode knop om het geselecteerde kanaal te verwijderen.

Druk op de Groene knop om alle timers te verwijderen.

Druk op de Gele knop om een kanaal aan de timerlijst toe te voegen.

Druk op de Blauwe knop om het geselecteerde kanaal te bewerken, het timer-bewerkmenu zal verschijnen.

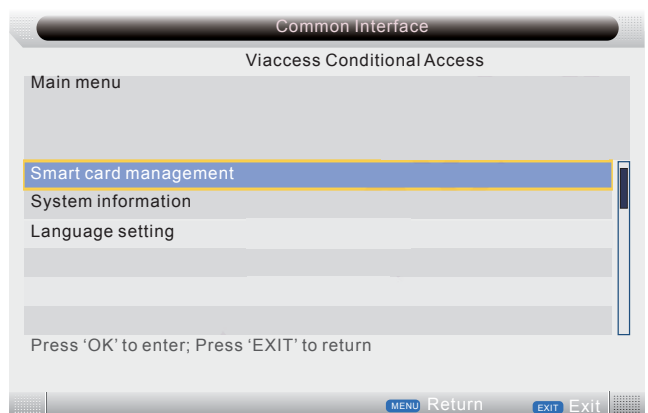
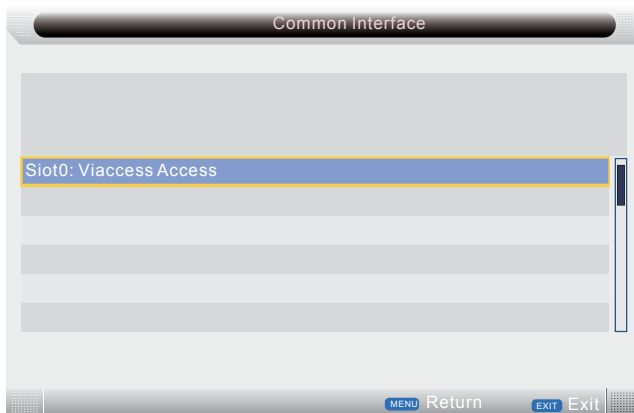

Opmerking: Dit is slechts voorbeeld voor referentie, verschillende CI-modules zullen een verschillend CI-menu hebben.

PC-modus

SETUPMENU

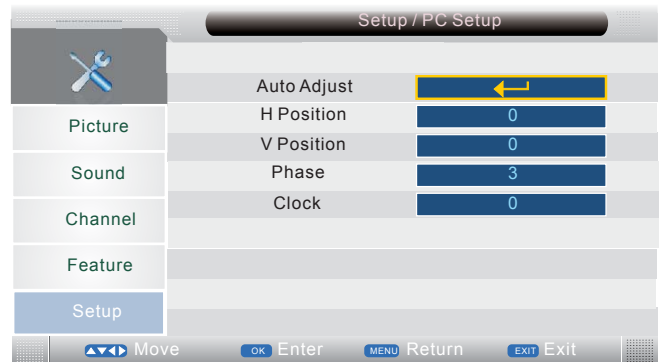
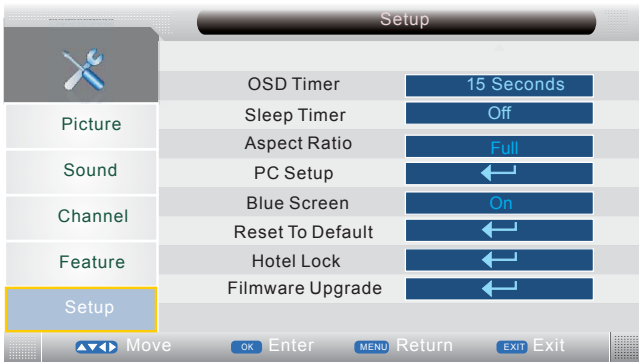

YPBPR-modus

SETUPMENU

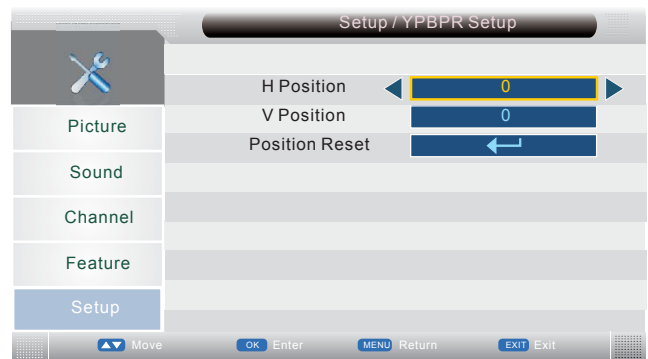
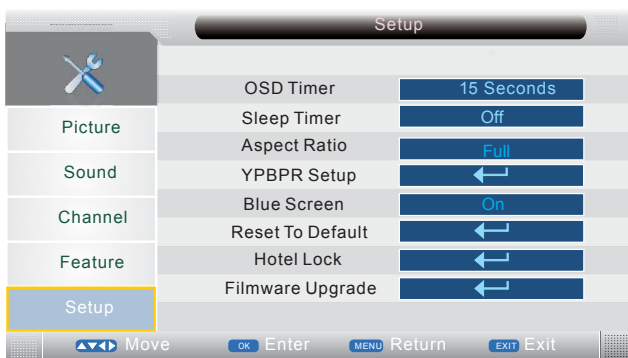

HDMI-modus

SETUPMENU

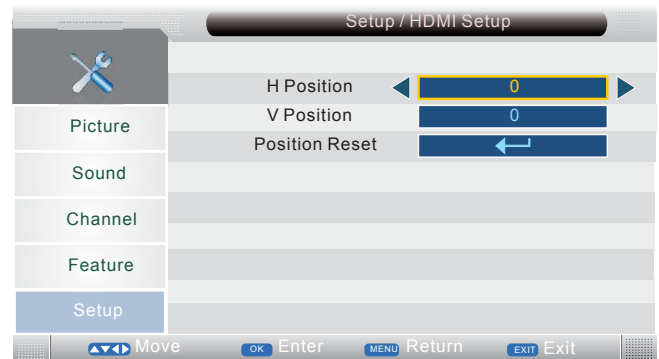
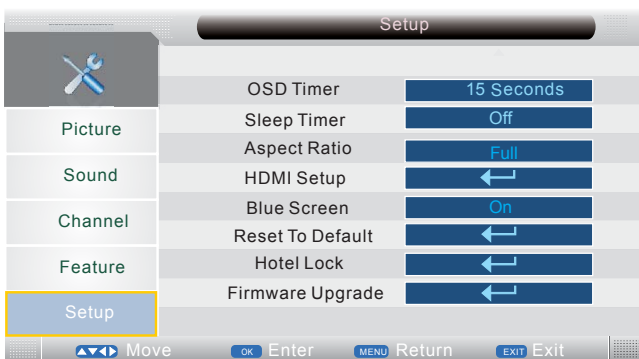

MEDIA-modus

Opmerking: Plaats vóór het gebruiken van het MEDIA-menu een USB-apparaat of geheugenkaart en druk vervolgens op [INPUT] om de invoerbron voor Media in te stellen.

Druk op [▲/▼] om Media te selecteren in het bronmenu en druk vervolgens op [OK] of [▶] om het menu te openen.

FILMMENU

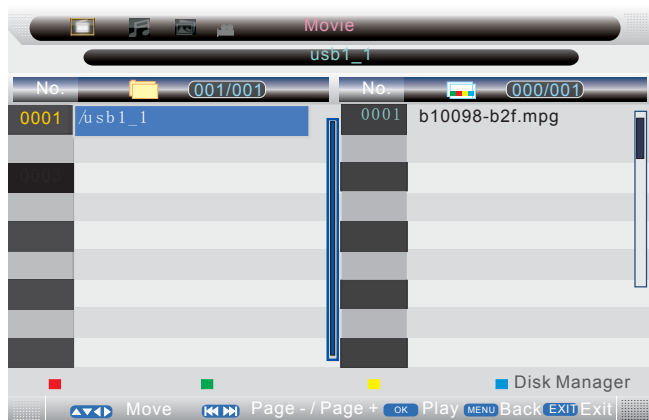

Opmerking: Druk op [◀▶] om Movie te selecteren in het hoofdmenu en druk vervolgens op [OK] of [▼] om het menu te openen. Druk op [LCD MENU] om terug te keren naar het voorgaande menu.

Druk op [▲/▼] om de map die u wilt bekijken te selecteren en druk op de [OK] of [▶] knop om in de map te gaan, druk op [OK] om af te spelen of druk op [EXIT] om terug te gaan.

MUZIEKMENU

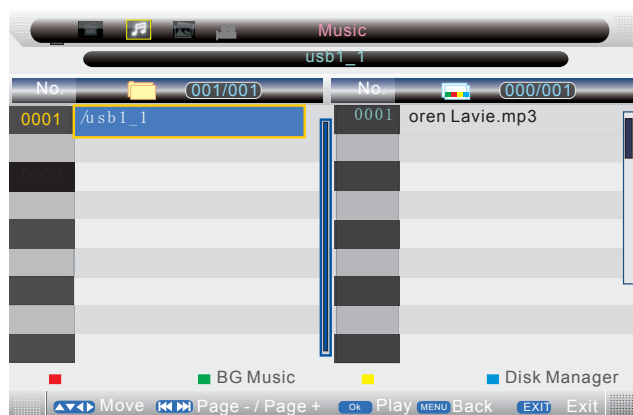

Opmerking: Druk op [◀▶] om Music te selecteren in het hoofdmenu en druk vervolgens op [OK] of [▼] om het menu te openen. Druk op [LCD MENU] om terug te keren naar het voorgaande menu.

Druk op [◀▶] om het gewenste liedje te selecteren en druk vervolgens op [OK] om het af te spelen.

Fotobeheer

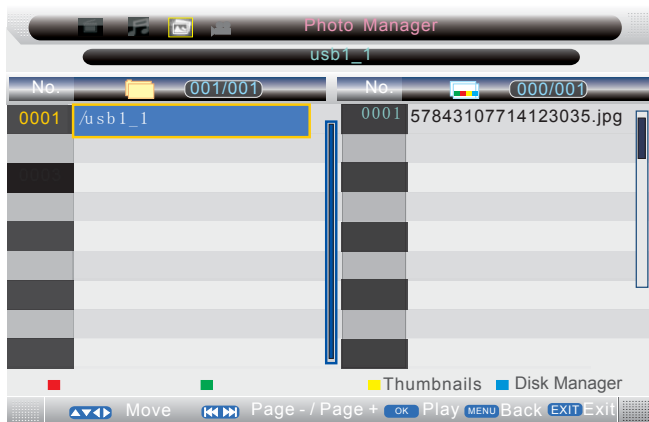

Opmerking: Druk op [◀▶] om Photo Manager te selecteren in het hoofdmenu en druk vervolgens op [OK] of [▼] om het menu te openen. Druk op [LCD MENU] om terug te keren naar het voorgaande menu.

Druk op de GROENE knop en druk vervolgens op [▲/▼/◀▶] om door de foto's te bladeren. Druk op [OK] om te bekijken.

Voor Digitale TV:

Kanaallijst / Favorietenlijst / Ondertitel

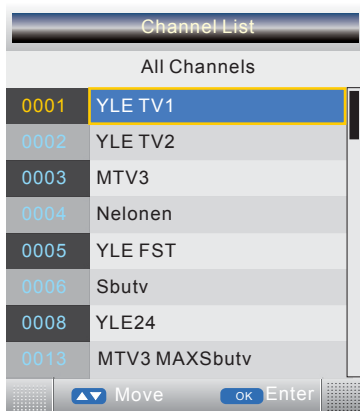

Opmerking: Druk op [OK] op de afstandsbediening om het kanaallijst-menu te tonen.



Opmerking: Druk op [FAV] op de afstandsbediening om het FAV-lijst-menu te tonen.



Opmerking: Druk op [SUBTITLE] op de afstandsbediening. Druk op [▲/▼] om OFF te selecteren en druk vervolgens op [OK], er verschijnen nu geen ondertitels. Druk op [▲/▼] om ENG te selecteren en druk vervolgens op [OK] om Engelse ondertitels te tonen. Druk op [EXIT] om het menu te verlaten.

EPG-Menu

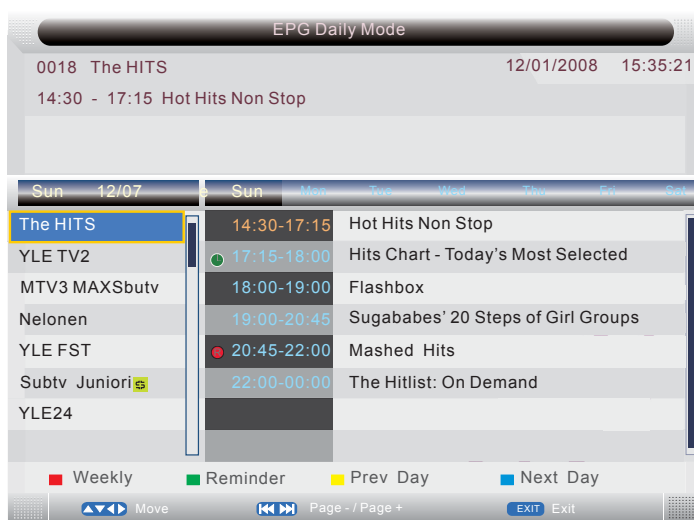

Opmerking: Druk op [EPG] op de afstandsbediening om het EPG-dagelijkse-modus-menu te tonen.

Druk op [▲/▼] om het kanaal of programma te selecteren.

Druk op [◀/▶] om te schakelen tussen kanalen en programma's.

Druk op de RODE knop om te schakelen tussen de EPG-wekelijkse-modus en EPG-dagelijkse-modus.

Druk op de GELE knop om programma's van gisteren of eerder te zien en een eerdere datum in te stellen.

Druk op de BLAUWE knop om programma's van morgen of later te zien en een latere datum in te stellen.

Voor meer informatie over een programma drukt u op [DISPLAY].

Druk op de GROENE knop om een kanaal toe te voegen aan de herinnerlijst.

Over de hotelslot functie

Ga stap voor stap door het menu:

SETUP → Hotel Lock → Source Lock → ...

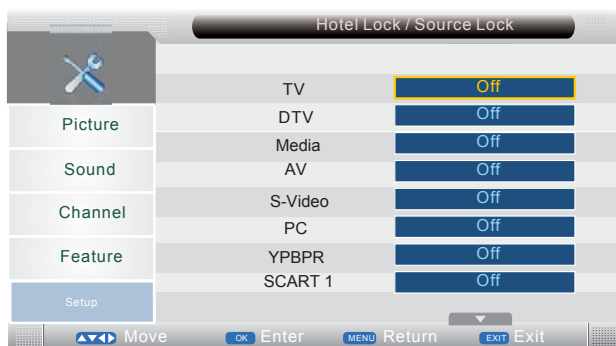
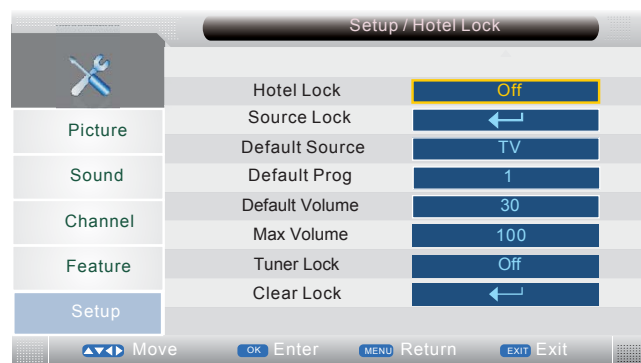

Hotel Lock (Hotelslot): Deze optie heeft prioriteit boven de opties hieronder. Dit item moet eerst ingesteld zijn op "ON" (aan) om de opties hieronder in te stelen.

Wanneer het is ingesteld op "On", dan zijn alle onderstaande opties beschikbaar.

Source Lock (Bron vergrendelen): Hiermee stelt u de vergrendeling in op een invoerbron (Bijv.: TV,HDMI...).

Default source (Standaard bron): Hiermee stelt u een invoerbron in die standaard wordt weergegeven als u de TV aanzet.

Default Prog (Standaard zender): Hiermee stelt u een TV-zender en "DTV" of "ATV" in als standaard.

Default Volume (Standaard volume): Hiermee stelt u de standaard volumewaarde in.

Max Volume: Hiermee stelt u de maximale volumewaarde in.

Tuner Lock (Tunervergrendeling): Hiermee maakt u de TV-bron onbeschikbaar.

Clear Lock (Ontgrendelen): Hiermee wist u de vergrendelingen.

Over de PIN-Code:

(De standaardinstelling is "0000".)



Als u het wachtwoord vergeet...

Voer "2008" in om het menu te openen.

Houd dit wachtwoord geheim voor jonge kinderen.

INGEBOUWDE DVD-SPELER BEDIENING

De volgende typen disks kunnen worden afgespeeld op dit apparaat.

Disktype en logo	
DVD	
CD	

Regionummer

Regionummer (Regionale restrictiecode) is ingebouwd in het apparaat en DVD video disks. Op dit apparaat kunnen regionummer "2" disks gebruikt worden.









DVD Videodisk

DVD videodisks zijn onderverdeeld in titels, en de titels zijn onderverdeeld in hoofdstukken.



Hoofdstuk	Hoofdstuk	Hoofdstuk	Hoofdstuk	Hoofdstuk
1	2	1	2	3

Er staan soms markeringen op DVD videodisk verpakkingen. Voorbeelden:

	Meerdere talen
	Meerdere ondertiteltalen
	Meerdere hoeken
	Meerdere beeldverhoudingen
	Regionummer
	Closed caption (Verborgen Ondertiteling)

Audio CD Disk

Audio CD disks zijn onderverdeeld in tracks.

Track 1	Track 2	Track 3	Track 4	Track 5
---------	---------	---------	---------	---------

LET OP:

- Alleen de hierboven genoemde typen disks kunnen worden afgespeeld op dit apparaat. DVD-ROM, CD-ROM, CVD, VCD, etc. kunnen niet worden afgespeeld.
- Dit apparaat kan ook DVD-R's met opgenomen filmdata afspelen. Sommige DVD-R's kunnen echter niet worden afgespeeld, afhankelijk van de opneemomstandigheden.
- DVD-R's zonder filmdata kunnen niet worden afgespeeld.
- DVD-RW's (Videomodus) kunnen worden afgespeeld. Sommige DVD-RW's kunnen echter niet worden afgespeeld, afhankelijk van de opneemomstandigheden. De DVD-RW (VR modus) kan niet worden afgespeeld.
- DVD+R/+RW's kunnen worden afgespeeld. Sommige DVD+R/+RW's kunnen echter niet worden afgespeeld, afhankelijk van de opneemomstandigheden.

Omgaan, opslaan en reinigen Disks

- Raak de diskdeur niet aan terwijl deze in beweging is.
- Plaats nooit iets anders als een 5-inch (12cm) of 3-inch (8cm) DVD (of CD) in de schijf in / uit sleuf. Vreemde objecten kunnen het apparaat beschadigen.
- Vingerafdrukken en stof moeten zorgvuldig worden weggeveegd van het oppervlak van de schijf (glanzend zijde) met een zachte doek. Veeg in een rechte beweging vanuit het midden naar de buitenkant van de schijf.
- Gebruik nooit chemicaliën, zoals Platen Reiniger, antistatische sprays of vloeistoffen, benzeen of thinner voor het reinigen van de schijven. Deze chemische stoffen zullen het kunststof oppervlak van de schijf permanent beschadigen.
- Om een disk uit zijn doosje te halen, drukt u op het midden van het doosje en tilt u de schijf uit het doosje terwijl u hem voorzichtig bij de randen vasthoudt.
- Disks moeten na gebruik terug in hun doosjes gedaan worden om hen te beschermen tegen stof en krassen.
- Om te voorkomen dat disks kromtrekken, dient u ze niet bloot te stellen aan direct zonlicht, hoge vochtigheid of hoge temperaturen voor langere tijd.
- Breng geen papier aan en schrijf niets op beide zijden van de schijf. Scherp schrijvende instrumenten, of de inkt die gebruikt wordt in sommige viltstiften, kan schade veroorzaken aan het oppervlak van de schijf.

Basis Afspelen

“⊘” Kan tijdens het gebruik verschijnen op het TV-scherm. Dit icoontje betekent dat de functie op dat moment niet beschikbaar is op de disk.

Vorbereidingen

1. Zet de TV aan en druk op [INPUT] om de invoerbron te selecteren als "DVD",
2. Plaats de disk (label van je af) in de disk in/uit sleuf (zijpaneel) tot hij klikt.

De TV start automatisch met het afspelen van het eerste bestand/track/hoofdstuk.

Opmerking:

Als u gebruik maakt van een andere functie dan zal, wanneer een disk in de disk in/uit sleuf wordt geplaatst, automatisch naar de "DVD" functie worden geschakeld en het afspelen starten.

Stop Afspelen

[CD]

Druk op [▶||] om het afspelen tijdelijk te stoppen en druk nogmaals op deze knop om het afspelen te hervatten.

[DVD]

Druk één keer op [■] om tijdelijk te stoppen met het afspelen van de disk.

Druk twee keer op [■] om het afspelen van de disk helemaal te stoppen.

Verschillende disk afspeelfuncties

Selecteren van een DVD-menu

Opmerkingen:

- De bediening kan anders zijn, afhankelijk van de disk die gebruikt wordt.
- Het selecteren van een menu kan onmogelijk zijn op sommige disks.

1. Druk op [D.MENU] tijdens het afspelen. Het hoofdmenu scherm zal verschijnen.
2. Druk op [▲], [▼], [◀] of [▶] (of de nummerknoppen) om het gewenste menu te selecteren.
3. Druk op [OK]. Het geselecteerde menu zal afspelen.

Hoofdstuk (Track) Overslaan



Vooruit Overslaan

Druk tijdens het afspelen op [▶▶] om naar het volgende hoofdstuk (of track) te gaan.

Achteruit Overslaan

Druk tijdens het afspelen op [◀◀] om naar het vorige hoofdstuk (of track) te gaan.

Opmerking:

U kunt alleen de hoofdstukken overslaan op een DVD-disk, niet de titels.

Titel zoeken [DVD]

Druk op [GOTO].

Druk op de nummerknoppen om het gewenste titelnummer in te voeren.

Voorbeeld:

T: 01/01 C: 01/15

Herhaald Afspelen

Druk op [REPEAT] tijdens het afspelen om de herhaalmodus te activeren:

[DVD]

Als u wilt...	Druk op [REPEAT] ...
Herhaal hoofdstuk (↺ CHAPTER)	Eén keer
Herhaal titel (↺ TITLE)	Twee keer
Herhaal alle (↺ ALL)	Drie keer
Herhalen uit	Vier keer

[CD]

Als u wilt...	Druk op [REPEAT] ...
Herhaal huidige track	Eén keer
Herhaal alle tracks	Twee keer
Herhalen uit	Drie keer

Aangewezen Bereik Herhaald Afspelen (A-B Herhalen)

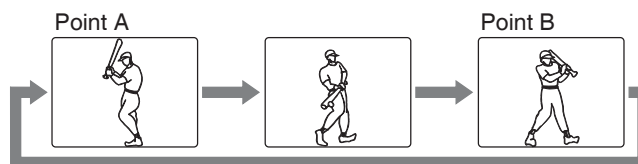

1. Druk op [A-B] tijdens het afspelen op het begin van de sectie die u wilt herhalen (Punt A).
 - "↺A" verschijnt op het TV-scherm.
2. Druk nogmaals op [A-B] aan het einde van de sectie die u wilt herhalen (Punt B).
 - "↺AB" verschijnt kort op het TV-scherm.
3. Om terug te keren naar normaal afspelen, drukt u nogmaals op [A-B].

Selecteren van de Ondertiteltaal [DVD]

Druk herhaaldelijk op [SUBTITLE] tijdens het afspelen tot de gewenste ondertiteltaal op het TV-scherm verschijnt.

Voorbeeld:

SUBTITLE 01/03 ENG

Opmerking:

Niet alle disks ondersteunen deze functie.

Selecteren van Audio Soundtracktaal (Multi-Language, Meerdere Talen) [DVD]

Dit werkt alleen bij disks die met meerdere audio soundtrack-talen zijn opgenomen.

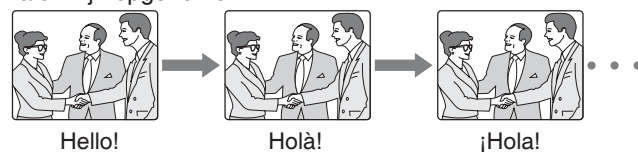

Druk herhaaldelijk op [AUDIO] tijdens het afspelen tot de gewenste taal op het TV-scherm verschijnt.

Opmerkingen:

- Wanneer de gewenste taal niet geselecteerd is, zelfs wanneer er op de knop is gedrukt, dan is de taal niet beschikbaar op de disk.
- Wanneer het apparaat uit is gezet of de disk vervangen is, dan moet de taal opnieuw geselecteerd worden.
- Als de taal niet is opgenomen op de disk, dan zal alleen de taal die beschikbaar is op de disk gehoord worden.

Selecteren van On-Screen (Op-Scherm) Informatie

Druk herhaaldelijk op [DISPLAY] om de disk-informatie te tonen (Titel, Hoofdstuk, Titel Verstreken Speeltijd, Taal, etc.).

KODAK Afbeelding/JPEG CD Afspelen

Om de diashow te starten vanaf de miniatuurafbeeldingen:

1. Druk op [▲], [▶], [▼] of [◀] om de gewenste afbeelding te selecteren.
 - Om naar de volgende of vorige miniatuurafbeelding te gaan, drukt u op [▶▶] of [◀◀].
2. Druk op [OK] of [▶] (Afspelen) om de diashow vanaf de geselecteerde afbeelding te beginnen.

Tijdens de diashow:

- Druk op [II] om te pauzeren. Druk op [▶] (Afspelen) om verder te gaan.
- Druk op [▶▶] of [◀◀], het apparaat zal nu naar het volgende of vorige bestand gaan.
- Als het beeld ondersteboven of gekanteld verschijnt, druk dan op [▲], [▶], [▼] of [◀] om het beeld te spiegelen/ draaien.

Initiële Instellingen

Wanneer de initiële instellingen zijn ingesteld, dan kan het apparaat altijd onder dezelfde omstandigheden bediend worden. De instellingen kunnen behouden worden in het geheugen tot ze worden veranderd, zelfs als het apparaat wordt uitgezet.

- Druk op [DVD SETUP] om het DVD-speler OSD-menu te activeren.
- Druk op [▶] of [◀] om te verplaatsen en de verschillende submenu's te selecteren.
- Druk op [▲] of [▼] om het geselecteerde submenu te betreffen.
- Druk op [DVD SETUP] om het OSD-menu te verlaten.

Algemeen setupmenu

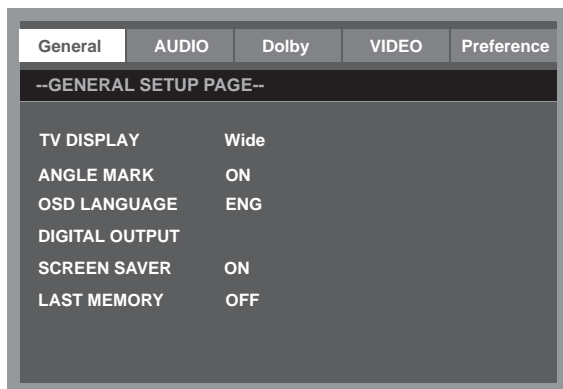

Audio setupmenu

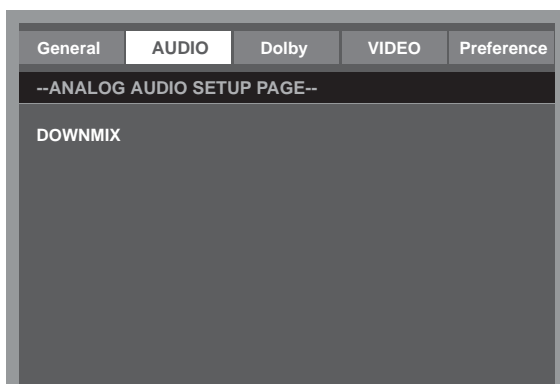

Dolby Digital setupmenu

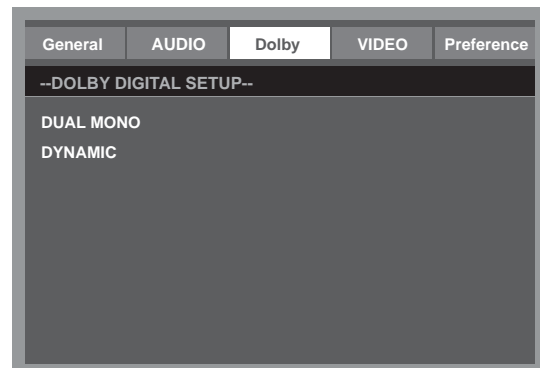

Video setupmenu

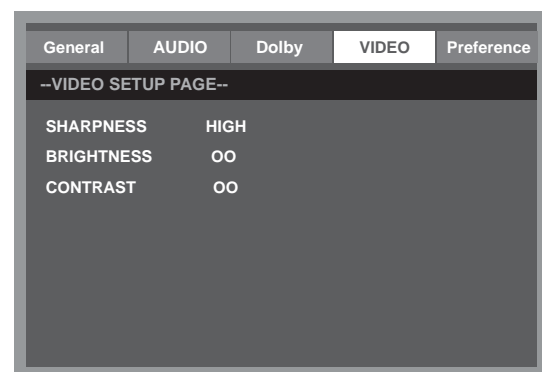

Voorkeur setupmenu

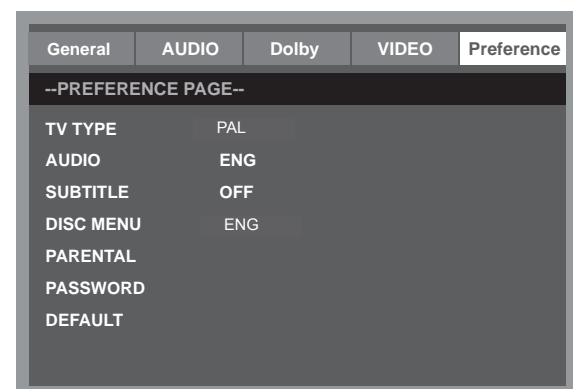

BELANGRIJKE MEDEDELING

De fabrieksinstelling van de PIN-code is "0000". Als u het wachtwoord dat u heeft ingesteld vergeten bent, voer dan het initiële wachtwoord "2008" in.

ONDERHOUD

WAARCHUWING:
VOOR UW PERSOONLIJKE VEILIGHEID, ZORG ERVOOR DAT U HET NETSNOER UIT HET STOPCONTACT HAALT VOORDAT U ENIG ONDERHOUD OF REINIGEN UITVOERT.

Het LCD-scherm reinigen

Het LCD-scherm mag niet worden aangeraakt met scherpe voorwerpen. Als er stof en vingerafdrukken op het LCD-schermpoppervlak zitten, veeg deze er dan af met een schoon, zacht doekje.

Veeg in een rechte beweging vanuit het midden naar de buitenkant van het LCD-scherm.

Gebruik nooit chemicaliën, zoals schoonmaak sprays, antistatische sprays, benzeen of thinner om het LCD-scherm schoon te maken.

Het hoofdapparaat schoonmaken

Maak de buitenkant van het apparaat schoon met een schoon, zacht doekje dat met lauw warm water bevochtigd is. Gebruik geen benzeen, thinner of alcohol, omdat deze de afwerking van het oppervlak kunnen aantasten.

PROBLEMEN OPLOSSEN

Symptoom

Mogelijke Oorzaak

Corrigerende Actie

Geen beeld en geluid.

Netsnoer is niet correct verbonden met het hoofdapparaat.

Verbind het netsnoer met het hoofdapparaat.

Netsnoer is niet in het stopcontact gestoken.

Steek het netsnoer in een stopcontact.

De verkeerde invoerbron is geselecteerd.

Selecteer een correcte invoerbron.

Het verbinden van de invoerbron met de TV is mislukt.

Maak juiste verbindingen.

Alleen geen geluid.

Volumebediening is op het minimum ingesteld.

Druk op de VOL+ knop om het volume te verhogen.

De  knop op de afstandsbediening is ingedrukt.

Druk op de  (of VOL+/-) knop om het volume te herstellen.

Er is een foute geluidsmodus ingesteld.

Stel een correct geluidssysteem, dat overeenkomt met uw TV, in vanuit het hoofdmenu.

Symptoom

Mogelijke Oorzaak

Corrigerende Actie

Alleen geen beeld of monochroom beeld.

De kleursysteem instelling komt niet overeen met de zender.

Stel de juiste kleursysteem instelling in.

De geluidssysteem instelling komt niet overeen met de zender.

Stel de juiste geluidssysteem instelling in.

Storend geluid of beeld.

Er is apparatuur in de buurt van uw TV die zorgt voor storing.

Houd deze apparaten uit de buurt van uw TV.

Meerdere apparaten zijn met dezelfde stekkerdoos verbonden.

Steek het netsnoer in een ander stopcontact.

Er is een foute geluidsmodus ingesteld.

Stel een correct geluidssysteem, dat overeenkomt met uw TV, in vanuit het hoofdmenu.

Opmerking:

Er kunnen een aantal heldere en donkere stippen op het TV-scherm verschijnen, dat is een normale verschijning.

SPECIFICATIES

DVT-2632B

Display Kenmerken

Displaytype	LCD
Schermgrootte	26 inchl
Aspect ratio	16:9
Actieve Gebied	575.8 (H) X 323.8 (V)
Paneelresolutie	1366 (H) X 768 (V)
Helderheid	450 cd/m ²
Contrast Ratio	800:1
Dot Pitch	0.1405 (H) X 0.4215 (V) mm
Maximaal aantal kleuren	16.7 M
Responstijd	5 ms

Kenmerken

HD compatibel	480I, 480P, 576I, 576P, 720P, 1080I, 1080P
Wandmontage	VESA 100

TV ontvangst

TV-Systeem:	PAL / SECAM
Geluidssysteem	B/G , I, D/K, L/L'
Antenne Impedantie:	75 Ohm

Tuner ontvangstbereik:

ATV	49MHz – 863MHz
DTV	VHF (174MHz – 230MHz) UHF (474MHz - 862MHz)

Stroomvereisten

Stroominvoer	100-240V ~ 50/60 Hz
Stroomverbruik	
Maximaal	< 100W

DVD Kenmerken

Laser Golfengte	650 nm / 795 nm
DVD Regiocode	2

Aansluitingen

Ingang:	
TV Tuner (RF 75Ω)	1
Component Video-ingang (Y Pb Pr)	1
Video-ingang (AV)	1
S-Video-ingang (S-VIDEO)	1
SCART	2
VGA-ingang (VGA)	1
PC audio-ingang (PC AUDIO)	1
HDMI-ingang (HDMI)	2
USB-poort	1

Uitgang:

Coaxiale uitgang (COAXIAL OUT)	1
--------------------------------	---

Ondersteunde VGA-resoluties

tot 1360 x 768

Afmetingen(BxHxD)

Apparaat met standaard/luidsprekers	672 x 514 x 250 mm
Apparaat zonder standaard	672 x 467 x 104 mm

Gewicht(N.G.)

Apparaat met standaard/luidsprekers	10.5 Kg
-------------------------------------	---------

Omgeving

Bedrijfstemperatuur	0°C-40°C
Bedrijfsvochtigheid	20%-80%

Opmerking:

Specificaties zijn onderhevig aan verandering zonder kennisgeving.

DVT-2632W

Display Kenmerken

Displaytype	LCD
Schermgrootte	26 inchl
Aspect ratio	16:9
Actieve Gebied	575.8 (H) X 323.8 (V)
Paneelresolutie	1366 (H) X 768 (V)
Helderheid	450 cd/m ²
Contrast Ratio	800:1
Dot Pitch	0.1405 (H) X 0.4215 (V) mm
Maximaal aantal kleuren	16.7 M
Responstijd	5 ms

Kenmerken

HD compatibel	480I, 480P, 576I, 576P, 720P, 1080I, 1080P
Wandmontage	VESA 100

TV ontvangst

TV-Systeem:	PAL / SECAM
Geluidssysteem	B/G , I, D/K, L/L'
Antenne Impedantie:	75 Ohm

Tuner ontvangstbereik:

ATV	49MHz – 863MHz
DTV	VHF (174MHz – 230MHz) UHF (474MHz - 862MHz)

Stroomvereisten

Stroominvoer	100-240V ~ 50/60 Hz
Stroomverbruik	
Maximaal	< 100W

DVD Kenmerken

Laser Golfengte	650 nm / 795 nm
DVD Regiocode	2

Aansluitingen

Ingang:	
TV Tuner (RF 75Ω)	1
Component Video-ingang (Y Pb Pr)	1
Video-ingang (AV)	1
S-Video-ingang (S-VIDEO)	1
SCART	2
VGA-ingang (VGA)	1
PC audio-ingang (PC AUDIO)	1
HDMI-ingang (HDMI)	2
USB-poort	1

Uitgang:

Coaxiale uitgang (COAXIAL OUT)	1
--------------------------------	---

Ondersteunde VGA-resoluties

tot 1360 x 768

Afmetingen(BxHxD)

Apparaat met standaard/luidsprekers	672 x 514 x 250 mm
Apparaat zonder standaard	672 x 467 x 104 mm

Gewicht(N.G.)

Apparaat met standaard/luidsprekers	10.5 Kg
-------------------------------------	---------

Omgeving

Bedrijfstemperatuur	0°C-40°C
Bedrijfsvochtigheid	20%-80%

Opmerking:

Specificaties zijn onderhevig aan verandering zonder kennisgeving.



If at any time in the future you should need to dispose of this product please note that: Waste electrical products should not be disposed of with household waste. Please recycle where facilities exist. Check with your Local Authority or retailer for recycling advice. (Waste Electrical and Electronic Equipment Directive)



For more information and support, please visit www.lenco.eu