

Consignes de sécurité importantes	2
Informations concernant les disques	4
Présentation du panneau avant	5
Présentation du panneau arrière	6
Télécommande	7
Raccordements système	11
Fonction TV	16
Configuration vidéo.....	16
Configuration audio.....	19
Configuration Minuterie/Installation.....	20
Fonction TELETEXTE	25
Fonction NICAM	26
Configuration DVB-T	27
Système.....	27
Chaînes.....	31
Liste des chaînes favorites.....	33
Informations système/GPE.....	35
Lire un DVD	37
Lecture de DVD.....	37
Lecture de CD.....	39
Lecture de fichiers JPEG.....	40
Lecture de fichiers MP3.....	41
Lecture de fichiers DIVX.....	42
Fonctionnement du port USB et du lecteur de cartes mémoire SD/MS/MMC	43
Configuration du système DVD	44
Dépannage	52
Spécifications techniques	53

Consignes de sécurité importantes

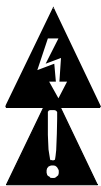

Le symbole de la flèche en forme d'éclair a l'intérieur du triangle permet d'avertir l'utilisateur que cet appareil contient de dangereuses tension non isolées pouvant Le point d'exclamation à l'intérieur du triangle permet d'avertir l'utilisateur la présence de consignes d'utilisation et d'entretien à respecter dans la documentation accompagnant l'appareil.



Attention: Une radiation par rayon laser est émise lorsque vous ouvrez l'appareil. Ne pas regarder le faisceau laser fixement.

Attention: L'utilisation de contrôles, d'optimisations ou autres procédures visant à améliorer les performances de l'appareil peuvent se résulter par une dangereuse exposition à des radiations.

Attention

1. Ce produit contient un émetteur laser basse tension. Afin d'assurer une utilisation en toute sécurité de l'émetteur laser, ne retirez pas le boîtier du téléviseur et en tente pas de réparer celui-ci. Lorsqu'une réparation est nécessaire, contactez le distributeur ou son centre de réparation agréé.
2. Afin de réduire les risques d'électrocution, ne retirez pas le boîtier (arrière). Aucune pièce réparable n'est contenue dans l'appareil. Confiez l'entretien de cet appareil à du personnel qualifié. Débranchez le cordon d'alimentation avant de procéder à l'entretien de l'appareil, ou lorsque vous pensez ne plus utiliser l'appareil pendant une longue durée.
3. Le fabricant ne sera en aucun cas tenu responsable des dommages causés par substitutions et modifications du produit sans autorisation du fabricant ou un de ses représentants.

AVERTISSEMENT

L'appareil ne doit pas être exposé à des égouttements ou éclaboussures, et aucun objet rempli de liquides, tel qu'un vase, ne doit être placé sur l'appareil.

Protection des droits d'auteurs

Ce produit incorpore des technologies protégées par copyright, brevets américains et autres droits intellectuels. L'utilisation de cette technologie protégée par copyright doit être autorisée par Macrovision, est doit seulement être destinée à une utilisation ménagère et limitée ou dans le cas contraire, autorisée par Macrovision. L'ingénierie inverse et le démontage sont interdits.

Consignes de sécurité importantes

REMARQUES

1. Lisez ces instructions.
2. Conservez ces instructions.
3. Observez tous les avertissements.
4. Suivez ces instructions.
5. N'utilisez pas cet appareil près de points d'eau.
6. Essuyez l'appareil uniquement avec un tissu sec.
7. Ne bloquez pas les orifices de ventilation.
8. Installez selon les instructions du fabricant. Le produit doit être placé loin des sources de chaleur telles que des radiateurs, fours, ou autres produits (amplificateurs inclus) produisant de la chaleur.
9. Lisez, observez et suivez les consignes afin d'assurer une utilisation et une installation correctes et sûres de l'appareil;
10. L'appareil ne doit pas être exposé à des gouttes d'eau ou des éclaboussures, et aucun objet rempli de liquide, tel qu'un vase, ne doit être placé sur l'appareil.
11. Installez l'appareil près d'une prise de courant murale, celle-ci doit rester facilement accessible.
12. Les cordons électriques doivent être disposés de manière à ce que l'on ne marche pas dessus, notamment au niveau des fiches, prises de courant, et aux points de sortie de l'appareil.
13. Ne pas utiliser d'accessoires non recommandés par le fabricant du produit.
14. N'utilisez qu'un pied, trépied ou support recommandé par le fabricant ou vendu avec l'appareil. Les arrêts brutaux, la force excessive ou les surfaces inégales peuvent provoquer la chute de l'appareil et de son support.
15. Débranchez le cordon d'alimentation lors d'orages ou périodes de non-utilisation.
16. Confiez l'entretien de votre appareil à du personnel qualifié. Une réparation de l'appareil devient nécessaire lorsque celui-ci est endommagé; lorsque son cordon d'alimentation et sa fiche ont été endommagés, lorsqu'un liquide a été versé sur l'appareil, lorsqu'un objet s'est introduit à l'intérieur de l'appareil, lorsque l'appareil a été exposé à la pluie ou l'humidité, lorsque l'appareil ne fonctionne pas normalement ou a subi une chute.
17. L'appareil doit être raccordé à une prise de courant secteur mise à la terre.

REMARQUE IMPORTANTE CONCERNANT LES PRODUITS LASER

1. PRODUIT LASER DE CLASSE 1



2. DANGER: Radiation laser invisible émise lorsque le boîtier est ouvert ou lorsque le système de verrouillage est défectueux. Evitez toute exposition au rayon.

3. ATTENTION: N'ouvrez pas le boîtier supérieur. Cet appareil ne contient aucune pièce réparable par l'utilisateur. Confiez l'entretien de cet appareil à du personnel qualifié.

REMARQUE: NE touchez pas l'écran TFT LCD couleur avec vos doigts.

Informations concernant les disques

Formats de disques compatibles

	<i>LOGO</i>	<i>CONTENUS</i>	<i>TAILLE</i>	<i>DUREE MAXIMALE</i>
DVD		Audio+Vidéo (vidéo)	12cm	133min(SS-SL)
				242min(SS-DL)
				266min(DS-SL)
				484min(DS-DL)
CD		Audio	12cm	74min
JPEG		Images fixes haute résolution	12cm	
MP3			12cm	
MPEG4		Audio+Vidéo (vidéo)	12cm	

- L'utilisation de certains disques DVD est spécifiée par le développeur. Veuillez vous référer au manuel d'utilisation du disque.

Glossaire

Titre

En général, un DVD est divisé en plusieurs sections, appelées "titres".

Chapitre

Une section plus petite du DVD sous le titre. En général, un titre est composé de plusieurs chapitres, chaque chapitre est numéroté pour faciliter la recherche. Cependant, certains disques ne possèdent pas de chapitres.

Piste

Il s'agit par exemple d'une musique contenue sur un CD. Pour faciliter la recherche, chaque piste est numérotée.

Présentation du panneau avant de l'appareil

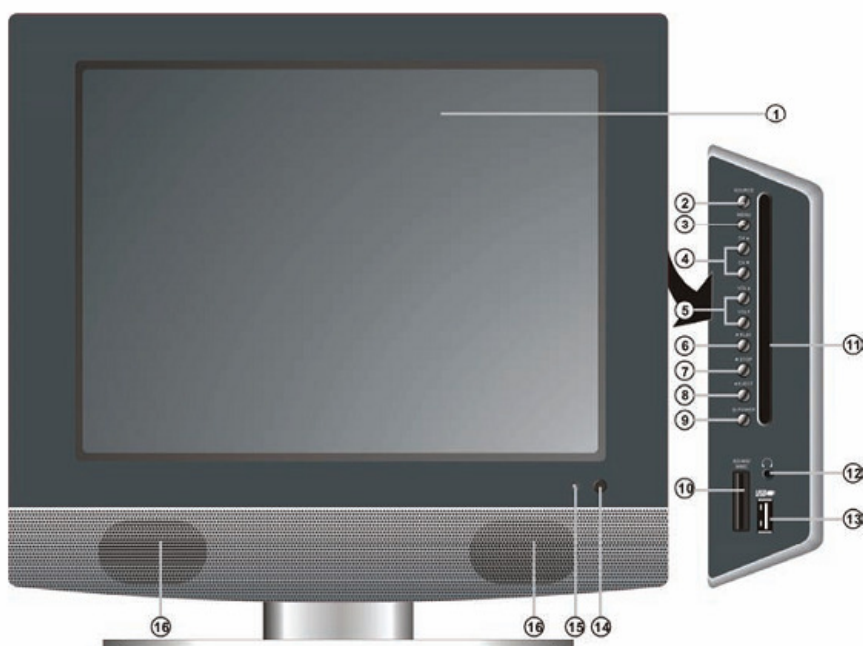

1. Écran couleur TFT

2. Touche SOURCE

Appuyez sur cette touche de manière répétée pour sélectionner un des modes suivants: TV, PERITEL, Composite, S-VIDEO, COMPOSANT, VGA, DVD ou DVB. Dans le menu Configuration, utilisez la touche ENTER pour changer de mode.

3. Touche MENU

Appuyez sur cette touche pour accéder ou quitter le menu Configuration.

4. Touche CH ▲/▼

En mode TV, appuyez sur cette touche pour sélectionner une chaîne. Dans le menu Configuration, utilisez les touches directionnelles ▲/▼ pour naviguer.

5. Touche VOL ▲/▼

Appuyez sur cette touche pour augmenter/diminuer le volume; Dans le menu Configuration, utilisez les touches directionnelles ▲/▼ pour augmenter le volume.

6. Touche PLAY

En mode DVD, appuyez sur cette touche pour lancer la lecture du disque.

7. Touche ■ STOP

Appuyez sur cette touche pour arrêter la

lecture du disque.

8. Touche EJECT

Appuyez sur cette touche pour éjecter le disque.

9. Touche Power

Appuyez sur cette touche pour activer ou désactiver le mode veille.

10. Emplacement carte mémoire SD/MS/MMC

Insérez une carte mémoire SD, MS ou MMC dans cet emplacement.

11. Fente CD

Permet de charger un disque.

12. Prise écouteurs

Lorsque vous raccordez des écouteurs au téléviseur, les haut-parleurs internes du téléviseur sont automatiquement désactivés.

13. Port USB

Permet de raccorder un périphérique USB.

14. Capteur

15. Témoin d'alimentation

Ce témoin s'allume en bleu lorsque le téléviseur est en marche, et s'allume en rouge lorsque le téléviseur est en veille.

16. Haut-parleurs

Panneau arrière de l'appareil

Ouvrez le couvercle situé sur le côté arrière droit du téléviseur pour utiliser les connecteurs, voir l'image ci-contre:

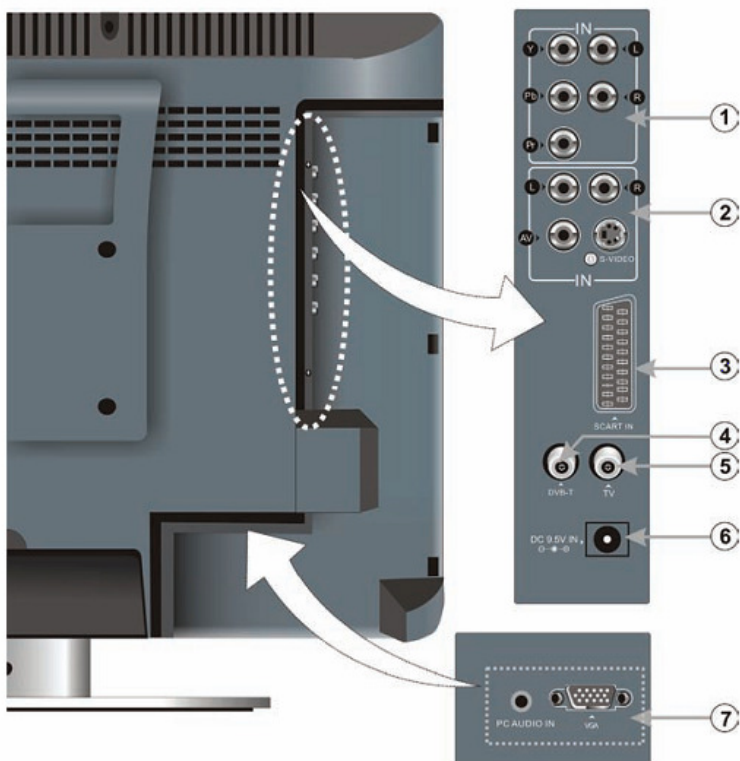

1. Connecteurs audio composites G/D et vidéo Y/Pb/Pr
En mode Y/Pb/Pr, permet de raccorder un signal Y/Pb/Pr source.
2. Connecteurs VIDEO/S-VIDEO et audio composites G/D
En mode S-VIDEO, permet de raccorder un signal S-VIDEO source.
En mode COMPOSITE, permet de raccorder un signal vidéo source.
Les connecteurs Vidéo composite et S-Vidéo se partagent les connecteurs audio G/D.
3. Connecteur d'entrée PERITEL
En mode PERITEL, permet de raccorder un périphérique d'entrée péritel.
4. Connecteur d'entrée DVB
Permet de raccorder une antenne DVB-T.
5. Connecteur d'antenne TV
Permet de raccorder une antenne TV.
6. Connecteur d'entrée DC 9.5V
Permet de raccorder l'adaptateur secteur ou l'adaptateur allume-cigare.
7. Connecteur d'entrée VGA
En mode VGA, permet de raccorder un périphérique VGA source.
8. Cordon d'alimentation

Télécommande

Préparation de la télécommande

Poussez lentement le verrou vers l'arrière pour ouvrir le compartiment à pile.

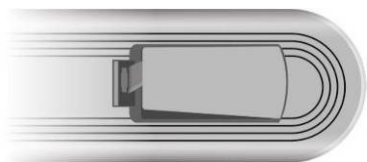

Insérez deux piles (1.5V, taille AAA), insérez les piles en respectant la polarité indiquée à l'intérieur du compartiment.

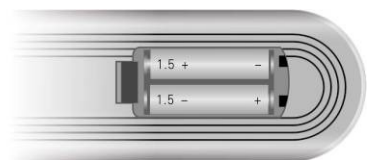

Appuyez lentement sur le couvercle du compartiment à piles pour le refermer.

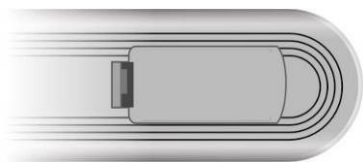

- En condition d'utilisation normale, les piles durent 6 mois.
- Retirez les piles lorsque vous comptez le plus utiliser la télécommande pendant une longue période.

Utilisation de la télécommande

Pointez la télécommande vers l'avant du téléviseur dans un rayon de 7m et un angle de 60°.



- La portée d'utilisation varie en fonction des sources de lumières environnantes.

REMARQUES:

- Ne pointez pas de source de lumières vers le capteur de la télécommande.
- Ne placez aucun objet entre la télécommande et le capteur du téléviseur.
- N'utilisez pas cette télécommande simultanément avec une télécommande d'un autre équipement.

Télécommande

Présentation de la télécommande

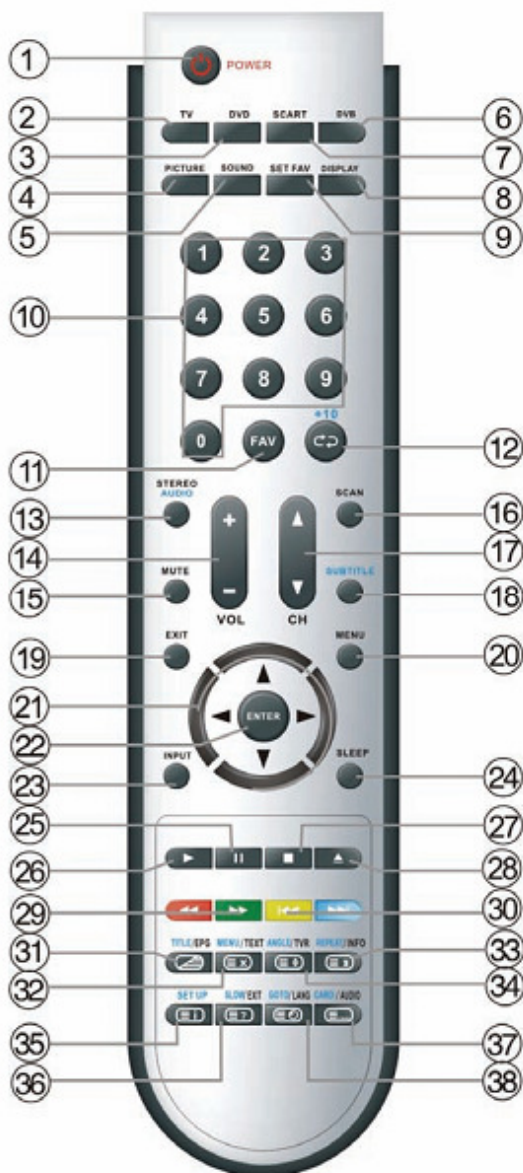

1. Touche POWER

Appuyez sur cette touche pour activer ou désactiver le mode veille.

2. Touche TV

Appuyez sur cette touche pour basculer en Mode TV.

3. Touche DVD

Appuyez sur cette touche pour basculer en Mode DVD.

4. Touche PICTURE

Appuyez sur cette touche pour sélectionner un des modes d'images suivants: Utilisateur, Standard, Doux, Lumineux ou Brillant.

5. Touche SOUND

Appuyez sur cette touche de manière répétée pour sélectionner un mode sonore: Utilisateur, Standard, Musique, Film ou Discours.

6. Touche DVB

Appuyez sur cette touche pour basculer en mode DVB.

7. Touche PERITEL

Appuyez sur cette touche pour basculer en mode PERITEL.

8. Touche DISPLAY

En mode TV ou DVB, appuyez sur cette touche pour afficher les informations sur le programme sélectionné.

9. Touche SET FAV

En mode TV ou DVB, appuyez sur cette touche pour définir la chaîne sélectionnée comme favorite.

10. Touches numériques 0~9

Appuyez sur ces touches pour sélectionner des chiffres.

11. Touche FAV

En mode TV, appuyez sur cette touche pour sélectionner une chaîne favorite.

En mode DVB, appuyez sur cette touche pour afficher la liste des favoris.

12. Touche +10

En mode TV ou DVB, appuyez sur cette touche pour revenir à la chaîne précédemment vue.

En mode DVD, appuyez sur cette touche pour sélectionner des chiffres supérieurs à 10.

13. Touche STEREO/AUDIO

En mode TV et lorsque vous écoutez un programme Nicam ou multilingue, appuyez sur cette touche pour modifier les paramètres audio.

En mode DVD et lorsque vous regardez un film multilingue, appuyez sur cette touche pour sélectionner une langue audio.

14. Touche VOL +/-

Appuyez sur cette touche pour augmenter/diminuer le volume.

Télécommande

15. Touche MUTE

Appuyez sur cette touche pour activer/désactiver le son.

16. Touche SCAN

En mode TV, appuyez sur cette touche pour effectuer une recherche de programmes et appuyez à nouveau sur cette touche pour arrêter la recherche.

17. Touche CH▲/▼

En mode TV, appuyez sur cette touche pour sélectionner une chaîne.

18. Touche SUBTITLE

En mode DVD, appuyez sur cette touche pour afficher ou désactiver les sous-titres.

En mode DVB, appuyez sur cette touche pour sélectionner une langue de sous-titres.

19. Touche EXIT

Appuyez sur cette touche pour sortir du menu Configuration.

20. Touche MENU

Appuyez sur cette touche pour accéder ou quitter le menu Configuration.

21. Touches directionnelles (▲▼◀▶)

Dans le menu Configuration, appuyez sur les touches directionnelles ▲▼ pour sélectionner un élément et appuyez sur les touches directionnelles ◀▶ pour régler ou définir.

22. Touche ENTER

Dans le menu Configuration, appuyez sur cette touche pour confirmer l'opération effectuée. En mode DVB, appuyez sur cette touche pour afficher la liste des chaînes.

23. Touche INPUT

Appuyez sur cette touche de manière répétée pour sélectionner un mode : TV, PERITEL, Composite, S-VIDEO, COMPOSANT, VGA, DVD ou DVB.

24. Touche SLEEP

En mode TV, cette fonction vous permet de définir l'heure de mise en veille. Appuyez sur cette touche et appuyez ensuite sur la touche ENTER pour activer cette fonction. Appuyez ensuite sur les touches directionnelles ▲▼ pour sélectionner l'heure de mise en veille désirée.

25. Touche PAUSE ||

En mode DVD, appuyez sur cette touche pour mettre la lecture en pause et appuyez sur la touche PLAY ▶ pour reprendre.

26. Touche PLAY ▶

En mode DVD, appuyez sur cette touche pour lancer la lecture du disque.

27. Touche STOP ■

En mode DVD, appuyez sur cette touche pour arrêter la lecture du disque.

28. Touche EJECT

Appuyez sur cette touche pour éjecter le disque.

29. Touches ◀/▶

En mode DVD, appuyez sur ces touches pour effectuer une avance rapide/rembobinage. En mode télétexte, utilisez les touches de couleur. En mode DVB, ces touches permettent d'effectuer l'opération indiquée.

30. Touches ◀◀/▶▶

En mode DVD, appuyez sur ces touches pour sélectionner le chapitre ou la piste suivant(e)/précédent(e). En mode télétexte, référez-vous aux couleurs.

En mode DVB, ces touches permettent d'effectuer l'opération indiquée.

31. Touche TITLE/EPG

En mode TV ou PERITEL, appuyez sur cette touche pour activer/désactiver l'affichage du télétexte / l'affichage mixte. En mode DVD, appuyez sur cette touche pour accéder au menu titre. En mode DVB, appuyez sur cette touche pour accéder au guide des programmes électroniques.

32. Touche MENU/TEXT

En mode Télétexte, appuyez sur cette touche pour désactiver l'affichage du télétexte, attendez la mise à jour de la page, puis appuyez à nouveau sur cette touche pour le réactiver. En mode DVD, appuyez sur cette touche pour accéder au menu du disque. En mode DVB, appuyez sur cette touche pour afficher le télétexte.

33. Touche REPEAT / INFO

En mode Télétexte, appuyez sur cette touche pour figer la page, appuyez à nouveau sur cette touche pour reprendre.

En mode DVD, appuyez sur cette touche pour répéter un chapitre, une piste, un titre ou tout le disque. En mode DVB-T, appuyez sur cette touche pour afficher les informations du programme sélectionné.

34. Touche ANGLE/TVR

En mode Télétexte, appuyez sur la touche pour doubler la taille du texte de la partie supérieure de l'écran, appuyez une deuxième fois sur cette touche pour doubler la taille du texte de la partie inférieure de l'écran, appuyez une troisième fois sur cette touche pour afficher le texte en taille normale.

Télécommande

Présentation de la télécommande

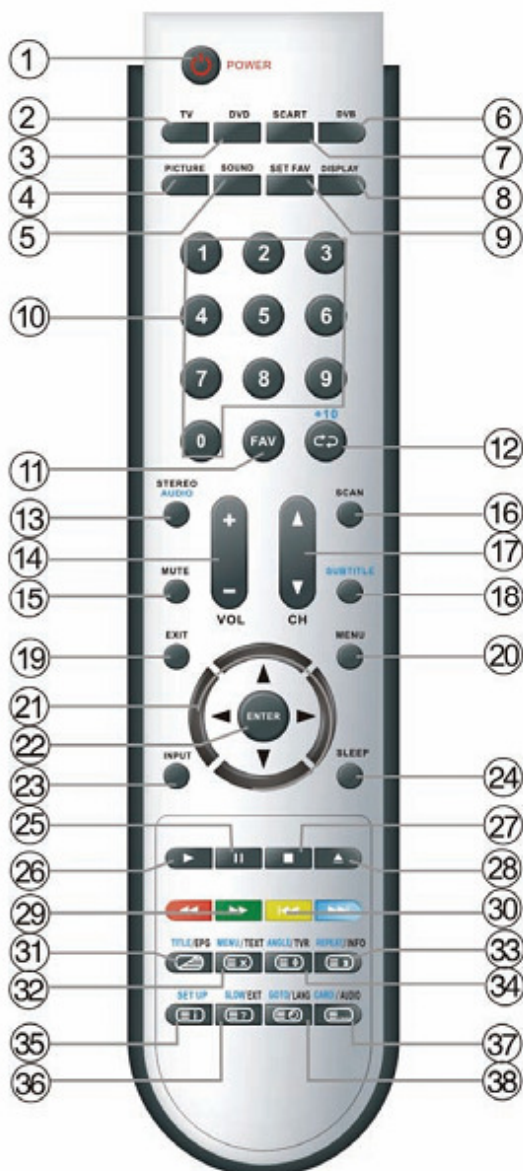

34. Touche ANGLE/TVR

En mode DVD, appuyez sur cette touche pour sélectionner parmi plusieurs angles de caméra (lorsque le disque DVD prend en

charge cette fonctionnalité).

En mode DVB, appuyez sur cette touche pour sélectionner la fonction TV ou Radio.

35. Touche SETUP

En mode télétexte, appuyez sur cette touche pour afficher le sommaire.

En mode DVD, appuyez sur cette touche pour activer ou désactiver le menu Configuration DVD.

En mode DVB, appuyez sur cette touche pour accéder au menu Configuration DVB.

36. Touche SLOW/EXIT

En mode Télétexte, appuyez sur cette touche pour afficher les informations cachées, comme les solutions d'énigmes ou de puzzles; appuyez à nouveau sur cette touche pour reprendre l'énigme.

En mode DVD, appuyez sur cette touche pour activer la lecture au ralenti.

En mode DVB, appuyez sur cette touche pour quitter le menu Configuration DVB.

37. Touche CARD/AUDIO

En mode Télétexte, appuyez sur cette touche pour sélectionner quatre groupes de trois chiffres qui sont affichés sous différentes couleurs en bas de l'écran. Appuyez sur les touches de couleurs de la télécommande pour choisir, utilisez ensuite les touches numériques pour entrer le numéro correspondant et afficher la page.

Répétez les étapes précédentes pour chaque page à mémoriser, en utilisant une touche de couleur différente à chaque fois.

En mode DVB, appuyez sur cette touche pour sélectionner une piste son.

En mode DVD, appuyez sur cette touche pour basculer sur la lecture du disque, USB ou SD/MS/MMC.

38. Touche GOTO/LANG

En mode TV, appuyez sur cette touche pour afficher une page télétexte.

En mode DVB, appuyez sur cette touche pour sélectionner une langue de doublage.

En mode DVD, appuyez sur cette touche pour sélectionner une durée du disque, d'un titre ou chapitre, etc.

Raccordements

- Avant de procéder aux raccordements, ouvrez le couvercle sur le côté arrière droit du téléviseur.
- Mettez le téléviseur sous tension uniquement après avoir terminé les raccordements.
- Assurez-vous d'avoir respecté le code des couleurs lors des raccordements audio/vidéo.

Mise sous tension

Raccordez la fiche du cordon d'alimentation à une prise murale C.A.

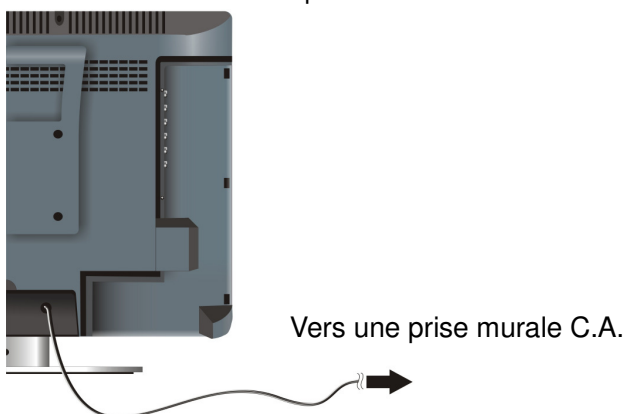

Raccordement à un périphérique AV source

Utilisez les câbles AV pour raccorder les sorties AV du périphérique AV source aux entrées AV situées sur le panneau arrière du téléviseur.

Utilisez un câble S-VIDEO (non fourni) pour raccorder la sortie S-VIDEO du périphérique AV source à l'entrée S-VIDEO située sur le panneau arrière du téléviseur.

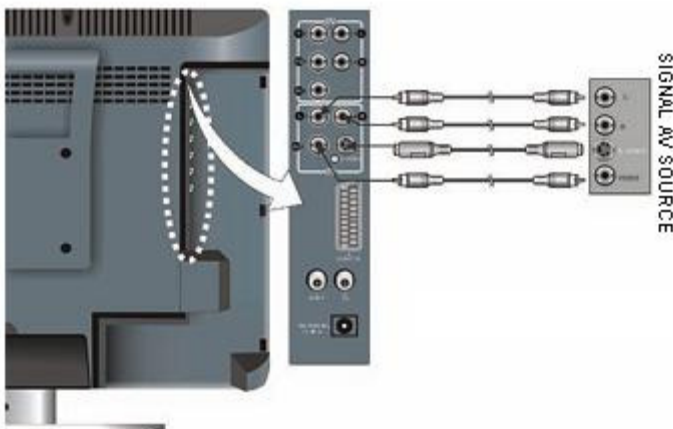

Une fois les raccordements terminés, mettez en marche le téléviseur et le périphérique AV source et appuyez ensuite sur la touche INPUT pour sélectionner le mode COMPOSITE ou S-VIDEO.

Remarque: les connecteurs d'entrée audio G/D peuvent être utilisés en mode COMPOSITE et S-VIDEO.

Raccordements

Raccordement à un périphérique AV source (YPbPr)

Utilisez les câbles audio rouge et blanc ainsi que les câbles composants vidéo rouge, vert et bleu. Raccordez les entrées Y/Pb/Pr situées sur le côté droit du téléviseur aux sorties Y/Pb/Pr du périphérique AV source.

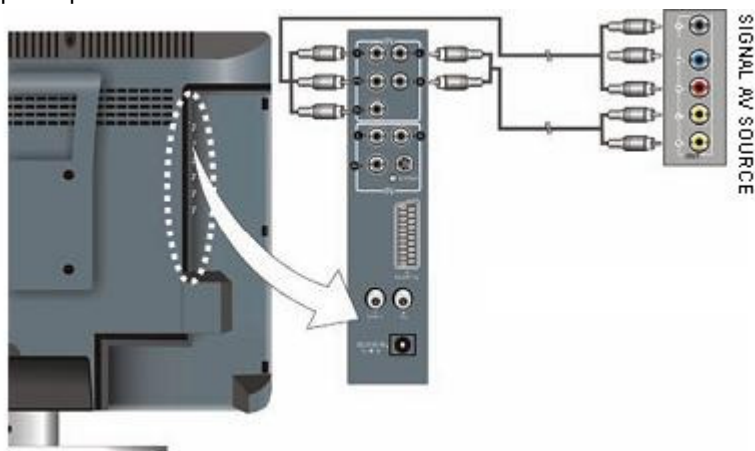

Une fois les raccordements terminés, mettez en marche le téléviseur et le périphérique AV source et appuyez ensuite sur la touche INPUT pour sélectionner le mode COMPOSANT.

Remarque: Vérifiez que le signal AV source sélectionné soit bien Composant.

Raccordement à un périphérique AV source (PERITEL)

Utilisez un câble PERITEL (non fourni) pour raccorder un périphérique PERITEL source au connecteur PERITEL situé sur le panneau arrière du téléviseur.

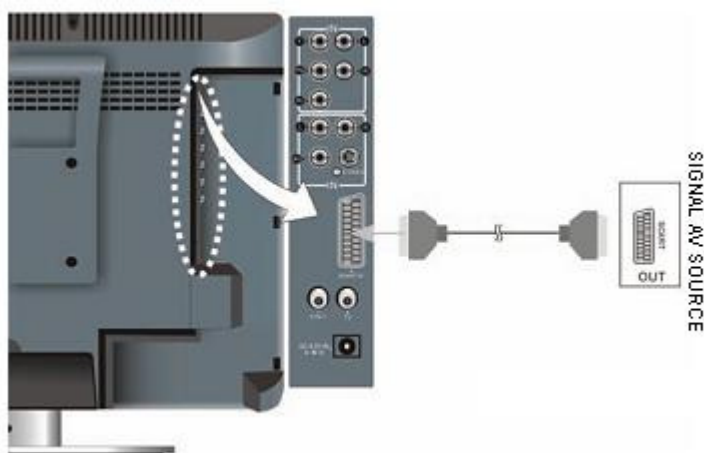

Une fois les raccordements terminés, mettez en marche le téléviseur et le périphérique AV source et appuyez ensuite sur la touche INPUT ou PERITEL pour sélectionner le mode PERITEL.

Raccordements

Raccordement à un ordinateur

Suivez les étapes et les images ci-dessous pour raccorder le téléviseur à un ordinateur:

1. Raccordez une extrémité du câble VGA à l'entrée VGA du panneau arrière du téléviseur et raccordez l'autre extrémité du câble à l'ordinateur.
2. Raccordez une extrémité du câble audio au connecteur d'entrée audio du panneau arrière du téléviseur et raccordez l'autre extrémité du câble au connecteur audio de votre ordinateur.
3. Réglez la résolution d'écran en 1024×768@60Hz.

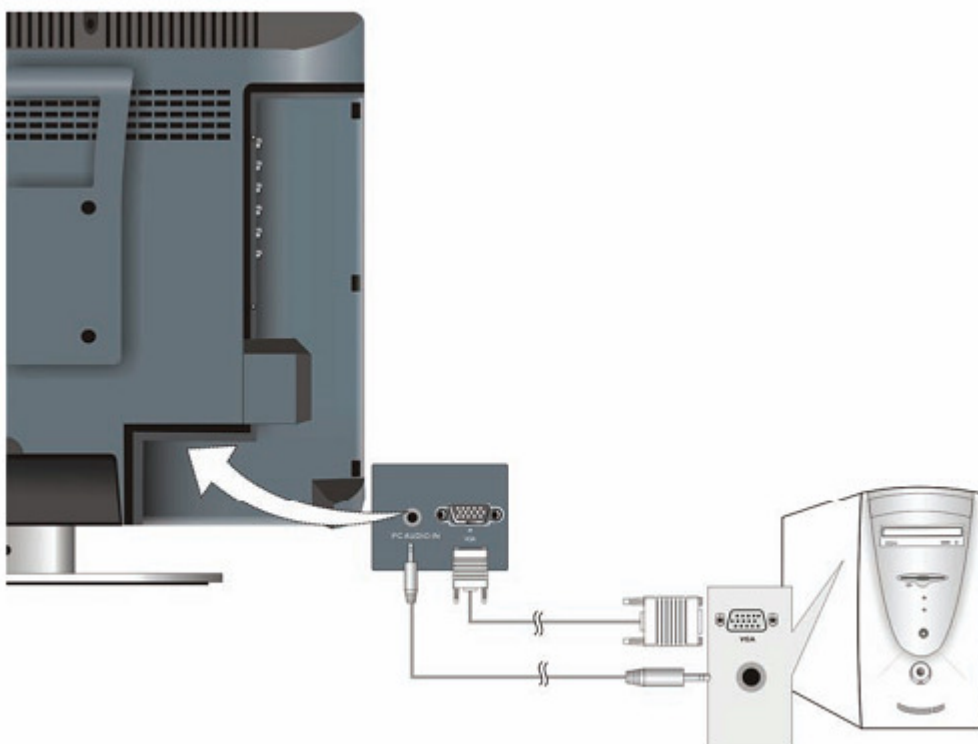

Une fois les raccordements terminés, mettez en marche le téléviseur et l'ordinateur et appuyez ensuite sur la touche INPUT pour sélectionner le mode VGA.

Raccordements

Raccorder des écouteurs

Raccordez des écouteurs (Casque d'écoute) au connecteur Ecouteurs situé sur le panneau arrière du téléviseur pour une écoute en privé.



Une fois les écouteurs raccordés, les haut-parleurs intégrés sont automatiquement désactivés.

Remarque: Une écoute prolongée à haut volume peut nuire à votre audition. Diminuez le volume avant de raccorder vos écouteurs, puis augmentez le volume jusqu'à un niveau d'écoute confortable.

Raccorder une antenne DVB-T

Raccordez une antenne DVB-T au connecteur DVB-T situé sur le panneau arrière du téléviseur.

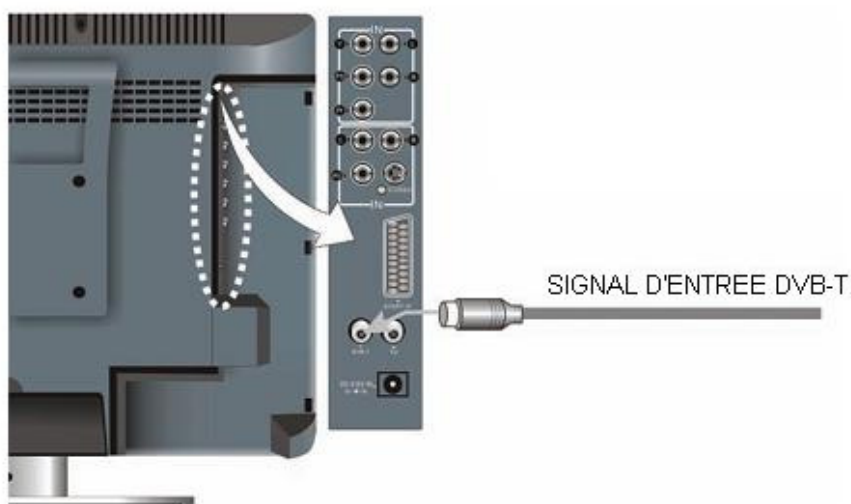

Une fois le raccordement effectué, mettez en marche le téléviseur et appuyez sur la touche INPUT ou DVB pour choisir le mode DVB.

Raccordements

Raccorder une antenne TV

Raccordez le téléviseur à une antenne TV via le connecteur TV situé sur le panneau arrière du téléviseur.

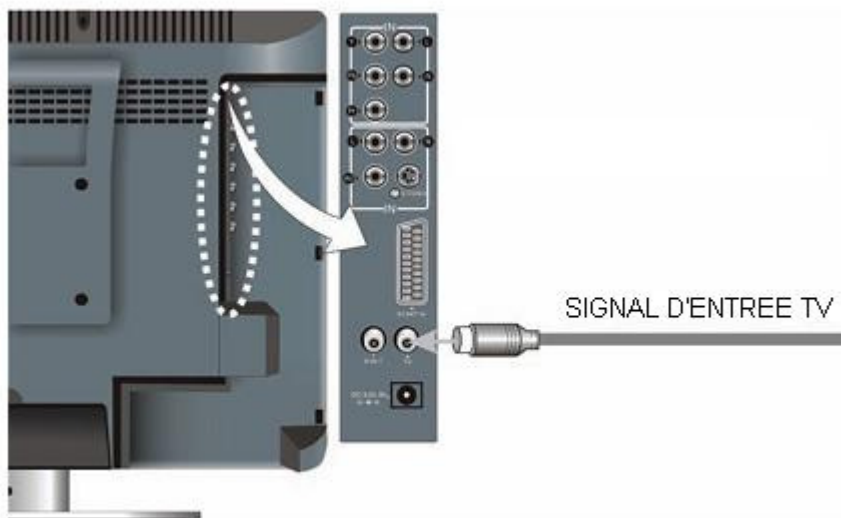

Une fois les raccordements terminés, mettez en marche le téléviseur. Appuyez ensuite sur la touche INPUT ou TV pour sélectionner le mode TV et sélectionner des chaînes. Vous pouvez suivre les étapes suivantes pour sélectionner vos chaînes:

Cependant, il s'agit de la première utilisation du téléviseur, vous devez d'abord rechercher les chaînes et les mémoriser en suivant les étapes des pages 19, 20, 21 et 22.

1. Pour les chaînes de 1~9 :

Appuyez sur les touches numériques pour choisir la chaîne désirée, patientez quelques secondes, la chaîne sélectionnée s'affiche ensuite.

Ou appuyez sur les touches numériques pour choisir la chaîne désirée, et appuyez sur la touche ENTER pour accéder la chaîne sélectionnée.

Ou appuyez sur les touches numériques pour choisir la chaîne 0X, la chaîne sélectionnée s'affiche.

2. Pour les chaînes de 10~99:

Appuyez sur les touches numériques pour choisir la chaîne XX, patientez quelques secondes, la chaîne sélectionnée s'affiche.

* X est le numéro de la chaîne.

Fonction TV

Préparations

1. Une fois les raccordements terminés, appuyez sur la touche POWER pour éteindre le téléviseur. (Si le téléviseur est en marche, le témoin d'alimentation s'allume en bleu.)
2. Appuyez sur la touche SOURCE pour basculer en mode TV. Vous pouvez effectuer les opérations suivantes:

Configuration de l'image

Appuyez sur la touche MENU pour entrer dans le menu Configuration. Appuyez sur les touches directionnelles ▲▼ pour sélectionner **Image** et appuyez sur la touche ENTER pour accéder au menu affiché sur la droite.

Dans le menu **Image**, appuyez sur les touches directionnelles ▲▼ pour sélectionner l'élément de votre choix. Appuyez sur la touche MENU pour revenir au menu précédent.

Image

Appuyez sur les touches directionnelles ▲▼ pour sélectionner **Image** et appuyez sur la touche ENTER pour y accéder. Appuyez sur les touches directionnelles ▲▼ pour sélectionner l'élément de votre choix et appuyez sur la touche ENTER pour confirmer votre sélection. Appuyez sur la touche MENU pour revenir au menu précédent.

Thème

Appuyez sur les touches directionnelles ▲▼ pour sélectionner **Thème** et appuyez sur la touche ENTER pour y accéder. Appuyez sur les touches directionnelles ▲▼ pour sélectionner l'élément de votre choix et appuyez sur la touche ENTER pour confirmer votre sélection. Appuyez sur la touche MENU pour revenir au menu précédent.

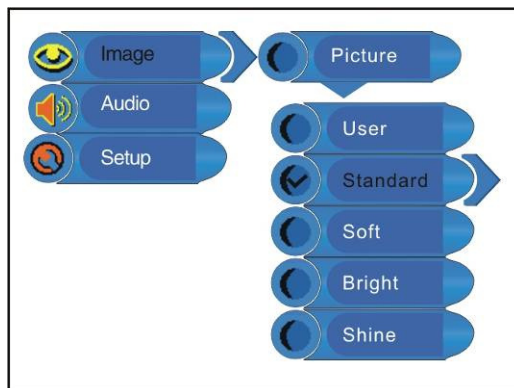
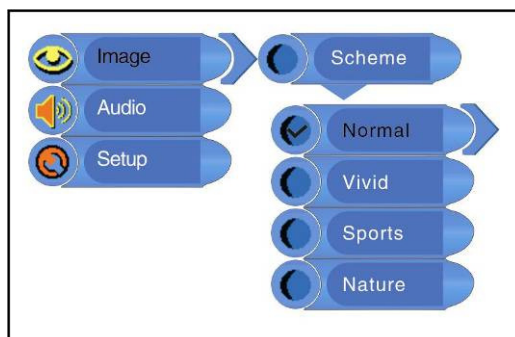
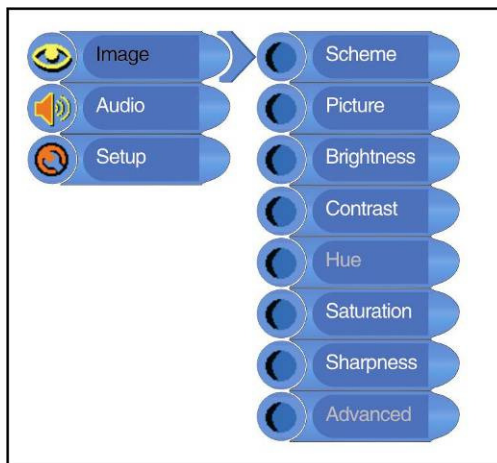

Fonction TV

Luminosité

Appuyez sur les touches directionnelles ▲▼ pour sélectionner **Luminosité** et appuyez sur les touches directionnelles ◀▶ pour régler la valeur. Appuyez sur la touche MENU pour revenir au menu précédent.

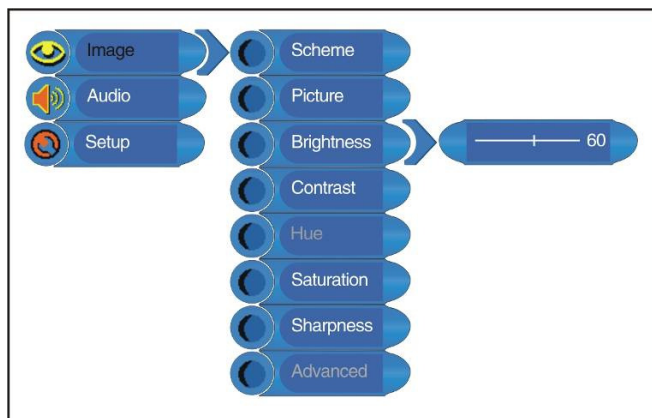

Contraste

Appuyez sur les touches directionnelles ▲▼ pour sélectionner **Contraste** et appuyez sur la touche ◀▶ pour modifier la valeur. Appuyez sur la touche MENU pour revenir au menu précédent.

Teinte

Appuyez sur les touches directionnelles ▲▼ pour sélectionner **Teinte** et appuyez sur la touche ◀▶ pour modifier la valeur. Appuyez sur la touche MENU pour revenir au menu précédent.

REMARQUE: Cette option est seulement disponible en format de signal NTSC.

Saturation

Appuyez sur les touches directionnelles ▲▼ pour sélectionner **Saturation** et appuyez sur la touche ◀▶ pour modifier la valeur. Appuyez sur la touche MENU pour revenir au menu précédent.

Netteté

Appuyez sur les touches directionnelles ▲▼ pour sélectionner **Netteté** et appuyez sur la touche ◀▶ pour modifier la valeur. Appuyez sur la touche MENU pour revenir au menu précédent.

Avancé

Appuyez sur les touches directionnelles ▲▼ pour sélectionner **Avancé** et appuyez sur la touche ENTER pour y accéder.

Dans le menu, appuyez sur les touches directionnelles ▲▼◀▶ pour déplacer l'image. Appuyez sur la touche MENU pour revenir au menu précédent.

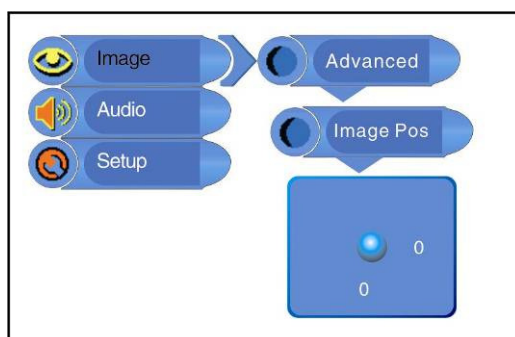

Fonction TV

Lorsqu'un périphérique est raccordé au port VGA du téléviseur, le menu configuration **Avancé** s'affiche :

Appuyez sur les touches directionnelles ▲▼ pour sélectionner l'élément de votre choix et appuyez sur la touche ENTER pour configurer cette option. Appuyez sur la touche MENU pour revenir au menu précédent.

Réglage automatique

Lorsque l'image du moniteur n'est pas nette, vous devez sélectionner le "**Réglage automatique**". Appuyez sur les touches directionnelles ▲▼ pour sélectionner **Réglage automatique** et appuyez sur la touche ENTER pour y accéder. Appuyez sur les touches directionnelles ▲▼ et choisissez "**Oui**" pour activer cette fonction ou "**Non**" pour annuler. Appuyez sur la touche MENU pour revenir au menu précédent.

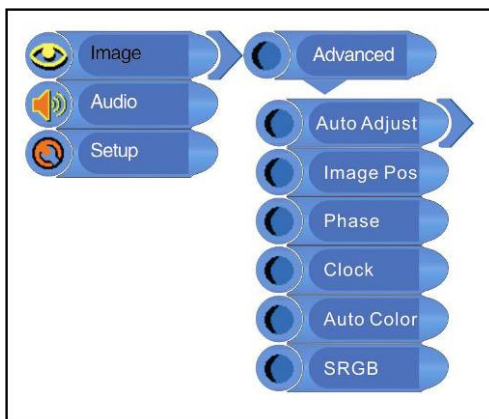

Pos. de l'image

Appuyez sur les touches directionnelles ▲▼ pour sélectionner **Pos. de l'image** et appuyez sur la touche ENTER pour y accéder. Dans le menu, appuyez sur les touches directionnelles ▲▼◀▶ pour déplacer l'image. Appuyez sur la touche MENU pour revenir au menu précédent.

Phase

Appuyez sur les touches directionnelles ▲▼ pour sélectionner **Phase** et appuyez sur la touche ◀▶ pour modifier la valeur. Appuyez sur la touche MENU pour revenir au menu précédent.

Horloge

Appuyez sur les touches directionnelles ▲▼ pour sélectionner **Horloge** et appuyez sur la touche ENTER pour y accéder. Appuyez sur la touche ◀▶ pour modifier la valeur. Appuyez sur la touche MENU pour revenir au menu précédent.

Couleur auto.

Appuyez sur les touches directionnelles ▲▼ pour sélectionner **Couleur auto.** et appuyez sur la touche ENTER pour activer cette fonction. Appuyez sur la touche MENU pour revenir au menu précédent.

SRGB

Appuyez sur les touches directionnelles ▲▼ pour sélectionner **sRGB** et appuyez sur la touche ENTER pour y accéder. Appuyez sur les touches directionnelles ▲▼ pour sélectionner "**Activé**" et activer cette fonction ou "**Désactivé**" pour annuler. Appuyez sur la touche MENU pour revenir au menu précédent.

Fonction TV

Configuration audio

Appuyez sur la touche MENU pour accéder au menu Configuration. Appuyez sur les touches directionnelles ▲▼ pour sélectionner **Audio** puis appuyez sur la touche ENTER pour accéder au menu affiché sur la droite.

Dans le menu **Audio**, appuyez sur les touches directionnelles ▲▼ pour sélectionner l'élément de votre choix. Appuyez sur la touche MENU pour revenir au menu précédent.

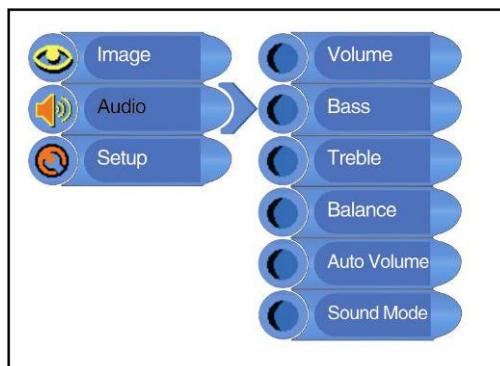

Volume

Appuyez sur les touches directionnelles ▲▼ pour sélectionner **Volume** et appuyez sur les touches directionnelles ◀▶ pour régler le niveau du volume. Appuyez sur la touche MENU pour revenir au menu précédent.

Basses

Appuyez sur les touches directionnelles ▲▼ pour sélectionner **Basses** et appuyez sur les touches directionnelles ◀▶ pour régler le niveau des basses. Appuyez sur la touche MENU pour revenir au menu précédent.

Aigus

Appuyez sur les touches directionnelles ▲▼ pour sélectionner **Aigus** et appuyez sur les touches directionnelles ◀▶ pour régler le niveau des aigus. Appuyez sur la touche MENU pour revenir au menu précédent.

Balance

Appuyez sur les touches directionnelles ▲▼ pour sélectionner **Balance** et appuyez sur les touches directionnelles ◀▶ pour régler la balance du volume. Appuyez sur la touche MENU pour revenir au menu précédent.

Volume auto.

Appuyez sur les touches directionnelles ▲▼ pour sélectionner **Volume auto.** et appuyez sur la touche ENTER pour accéder au menu de configuration de l'option. Appuyez sur les touches directionnelles ▲▼ pour sélectionner "Activé" ou "Désactivé" et appuyez sur la touche ENTER pour confirmer. Appuyez sur la touche MENU pour revenir au menu précédent.

Fonction TV

Mode sonore

Appuyez sur les touches directionnelles ▲▼ pour sélectionner **Mode sonore** puis appuyez sur la touche ENTER pour configurer cette option. Appuyez sur les touches directionnelles ▲▼ pour sélectionner l'élément de votre choix puis appuyez sur la touche ENTER pour confirmer votre sélection. Appuyez sur la touche MENU pour revenir au menu précédent.

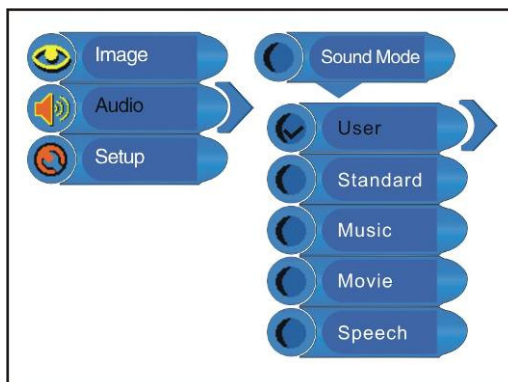

Paramètres de configuration

Appuyez sur la touche MENU pour accéder au menu Configuration. Appuyez sur les touches directionnelles ▲▼ pour sélectionner **Configuration** et appuyez sur la touche ENTER pour accéder au sous-menu de cette option qui s'affiche à droite.

Dans le menu **Configuration**, appuyez sur les touches directionnelles ▲▼ pour sélectionner l'élément de votre choix. Appuyez sur la touche MENU pour revenir au menu précédent.

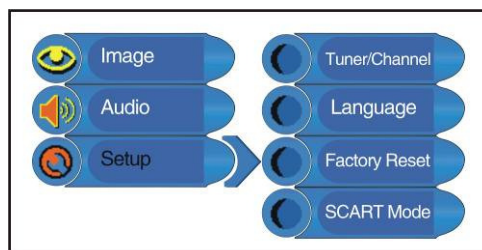

Tuner/Chaînes

Appuyez sur les touches directionnelles ▲▼ pour sélectionner **Tuner/Chaînes** et appuyez sur la touche ENTER pour accéder au sous-menu de cette option qui s'affiche à droite. Appuyez sur les touches directionnelles ▲▼ pour sélectionner l'élément de votre choix. Appuyez sur la touche MENU pour revenir au menu précédent.

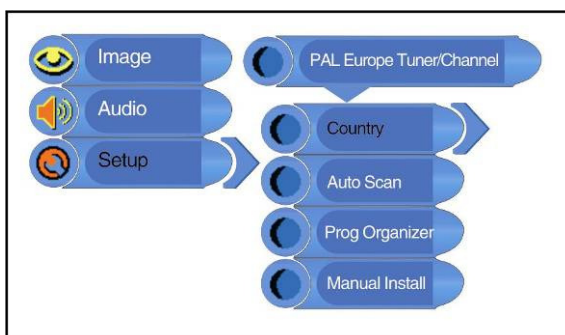

Fonction TV

Pays

Appuyez sur les touches directionnelles ▲▼ pour sélectionner **Pays** et appuyez sur la touche ENTER pour accéder au sous-menu de cette option qui s'affiche à droite. Appuyez sur les touches directionnelles ▲▼ pour sélectionner l'élément de votre choix. Appuyez sur la touche MENU pour revenir au menu précédent.

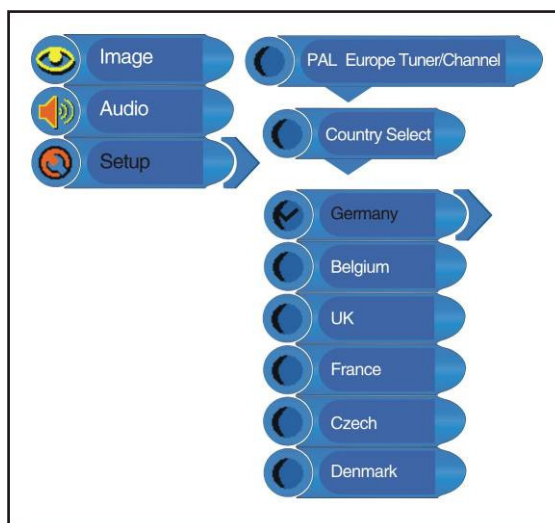

Recherche auto.

Appuyez sur la touche ▲▼ pour choisir the **Recherche auto.** et appuyez sur la touche ENTER pour démarrer la recherche automatique. L'écran affiche l'interface suivante:

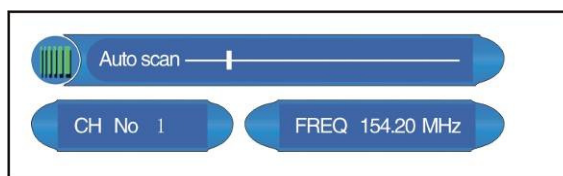

La recherche auto dure quelques minutes. Lorsque la recherche se termine, le téléviseur ferme la fenêtre de recherche et mémorise automatiquement les programmes par ordre de séquence. Durant la recherche, appuyez sur la touche MENU pour quitter le mode automatique

Gestionnaire de programmes

Appuyez sur les touches directionnelles ▲▼ pour sélectionner **Gestionnaire de programmes** et appuyez sur la touche ENTER pour accéder au sous-menu de cette option qui s'affiche à droite.

Dans le menu **Gestionnaire de programmes**, appuyez sur les touches directionnelles ▲▼ pour sélectionner l'élément de votre choix. Appuyez sur la touche MENU pour revenir au menu précédent.

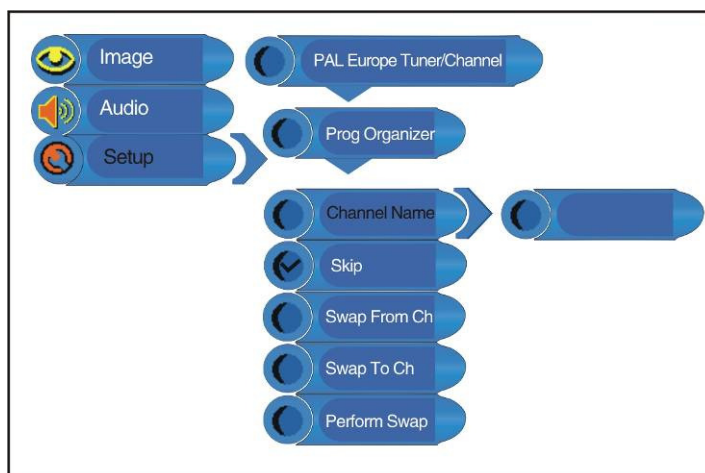

Fonction TV

Nom de la chaîne

Appuyez sur les touches directionnelles ▲▼ pour choisir le Nom de la chaîne et appuyez sur la touche ENTER pour modifier. Appuyez sur les touches directionnelles ▲▼ pour sélectionner des lettres ou appuyez sur les touches numériques pour entrer des chiffres. Appuyez sur la touche MENU pour revenir au menu précédent.

Saut

Appuyez sur les touches directionnelles ▲▼ pour sélectionner Saut et appuyez sur la touche ENTER pour activer/désactiver cette fonction.

Appuyez sur la touche MENU pour revenir au menu précédent.

Changer

Appuyez sur les touches directionnelles ▲▼ pour sélectionner Changer à partir de la ch. et appuyez sur la touche ENTER pour configurer. Appuyez sur les touches numériques pour choisir un numéro de programme. Répétez les étapes précédentes pour Changer jusqu'à la ch. Appuyez ensuite sur les touches directionnelles ▲▼ pour choisir Effectuer le changement et appuyez sur la touche ENTER pour confirmer.

Installation manuelle

Appuyez sur les touches directionnelles ▲▼ pour sélectionner Installation manuelle et appuyez sur la touche ENTER pour accéder au sous-menu de cette option qui s'affiche à droite. Dans le menu Installation manuelle, appuyez sur les touches directionnelles ▲▼ pour sélectionner l'élément de votre choix. Appuyez sur la touche MENU pour revenir au menu précédent.

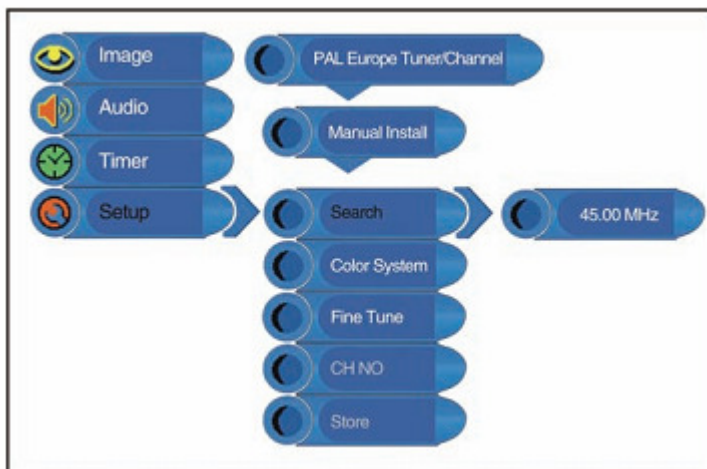

Recherche

Appuyez sur les touches directionnelles ▲▼ pour sélectionner Recherche et appuyez sur la touche ► ou ◀ pour démarrer la recherche. Appuyez sur la touche MENU pour revenir au menu précédent.

Fonction TV

Système de couleurs

Appuyez sur les touches directionnelles ▲▼
appuyez sur la touche ENTER pour vérifier le
Appuyez sur la touche MENU pour revenir au m

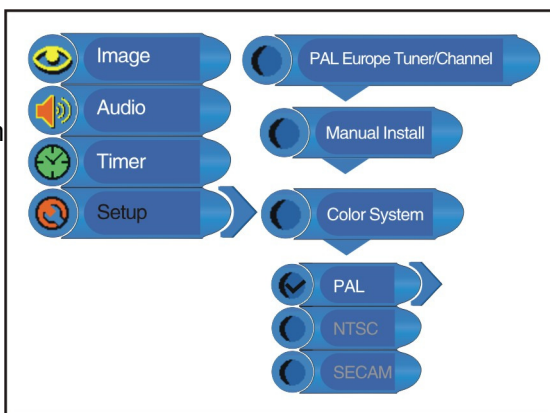

Réglage précis

Lorsque la qualité vidéo ou audio de la chaîne
n'est pas optimale, vous pouvez utiliser le
Réglage précis pour affiner le réglage de la
chaîne et améliorer sa réception.

Appuyez sur les touches directionnelles ▲▼ pour sélectionner Réglage précis et appuyez
sur la touche directionnelle ► ou ◀ pour démarrer la recherche. Appuyez sur la touche
MENU pour revenir au menu précédent.

N° CH

Appuyez sur les touches directionnelles ▲▼ pour sélectionner N°CH et appuyez sur la
touche ENTER pour configurer. Appuyez sur les touches numériques pour entrer le numéro
de la chaîne. Appuyez sur la touche MENU pour revenir au menu précédent.

Mémorisation

Appuyez sur les touches directionnelles ▲▼ pour sélectionner Mémorisation et appuyez sur
la touche ENTER pour mémoriser les opérations précédentes.

**Remarque: Les éléments “N° CH ” et “Mémorisation” sont actifs seulement lorsque la
recherche de programmes est terminée.**

Langue

Appuyez sur les touches directionnelles ▲▼
pour sélectionner Langue, et appuyez sur la
touche ENTER pour accéder au sous-menu de
cette option, appuyez sur les touches
directionnelles ▲▼ pour sélectionner un élément
et appuyez sur la touche ENTER pour confirmer.
Appuyez sur la touche MENU pour revenir au
menu précédent.

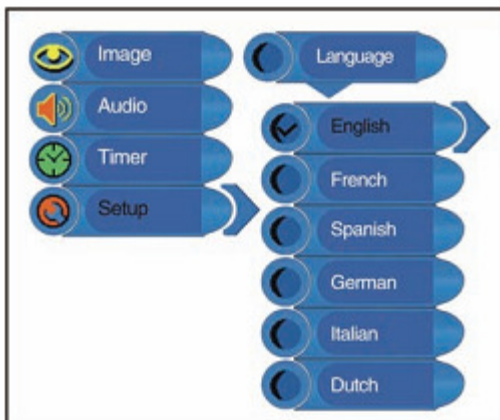

Fonction TV

Configuration d'usine

Appuyez sur les touches directionnelles ▲▼ pour sélectionner Configuration d'usine et appuyez sur la touche ENTER pour configurer. Appuyez sur les touches directionnelles ▲▼ pour sélectionner "Oui" ou "Non" et appuyez sur la touche ENTER pour réinitialiser l'appareil ou annuler. Appuyez sur la touche MENU pour revenir au menu précédent.

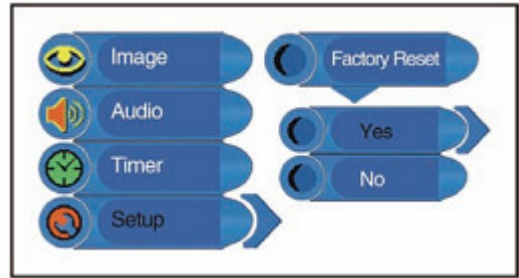

Mode PERITEL

Appuyez sur les touches directionnelles ▲▼ pour sélectionner Mode PERITEL et appuyez sur la touche ENTER pour configurer. Appuyez sur les touches directionnelles ▲▼ pour sélectionner "Auto" ou "Manuel" et appuyez sur la touche ENTER pour confirmer. Appuyez sur la touche MENU pour revenir au menu précédent. N.B. Lorsque le périphérique péritel source est en marche, le mode PERITEL automatique configure automatiquement l'image et le son du signal reçu pour l'adapter à votre téléviseur. En mode Manuel, vous devez configurer l'entrée péritel vous même afin de recevoir un signal PERITEL externe.

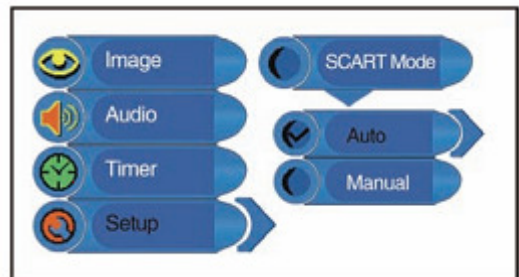

Cryptage

Appuyez sur les touches directionnelles ▲▼ pour sélectionner Cryptage, appuyez sur la touche ENTER pour configurer, appuyez sur les touches directionnelles ▲▼ pour sélectionner "Oui" ou "Non" et appuyez sur la touche ENTER pour confirmer.

Appuyez sur la touche MENU pour revenir au menu précédent.

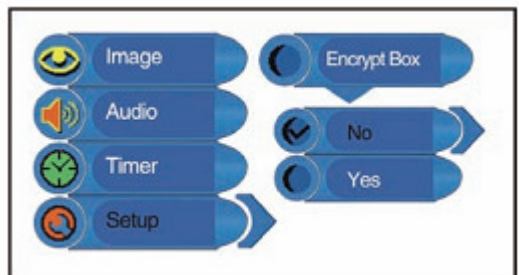

Fonction TELETEXTE

Télétexte est une fonction optionnelle, seuls les téléviseurs équipés de la fonction Télétexte peuvent recevoir les émissions Télétexte.

Télétexte est un service de diffusion gratuit fourni par la plupart des chaînes de télévision et informe des dernières nouvelles, de la météo, programmes de télévision, de la bourse et beaucoup d'autres thèmes.

Le décodeur télétexte de ce téléviseur prend en charge les systèmes SIMPLE et FASTEXT. (Télétexte standard), il consiste en un nombre de pages consultables en entrant le numéro de page correspondant.

FASTEXT est une méthode beaucoup plus moderne permettant une sélection beaucoup plus rapide et aisée des informations télétexte. Les pages télétextes sont codées en couleurs sur la ligne du bas et correspondent à des touches couleurs.

1. Touche

En mode TV ou PERITEL, appuyez sur cette touche pour activer/désactiver l'affichage du télétexte/affichage mixte.

2. Touche

Appuyez sur cette touche pour désactiver l'affichage du télétexte, attendez la mise à jour des pages télétexte, puis ré appuyez sur cette touche pour afficher à nouveau le télétexte.

3. Touche

Appuyez sur cette touche pour afficher le sommaire.

4. Touche

Appuyez sur cette touche pour afficher les informations cachées, comme les solutions d'énigmes ou de puzzles; appuyez à nouveau sur cette touche pour fermer les informations.

5. Touche

Appuyez sur cette touche pour figer la page sélectionnée, appuyez à nouveau pour reprendre.

6. Touche

Appuyez sur la touche pour doubler la taille du texte de la partie supérieure de l'écran, appuyez une deuxième fois sur cette touche pour doubler la taille du texte de la partie inférieure de l'écran, appuyez une troisième fois sur cette touche pour afficher le texte en taille normale.

7. Touche

Appuyez sur cette touche pour sélectionner quatre groupes de trois chiffres qui sont affichés dans différentes couleurs en bas de l'écran. Appuyez sur les touches de couleurs de la télécommande pour choisir, utilisez ensuite les touches numériques pour entrer le numéro correspondant et afficher la page. Répétez les étapes précédentes pour chaque page à mémoriser, en utilisant une touche de couleur différente à chaque fois.

8. Touche

Appuyez sur cette touche pour afficher l'horloge et appuyez sur la touche EXIT pour sortir.

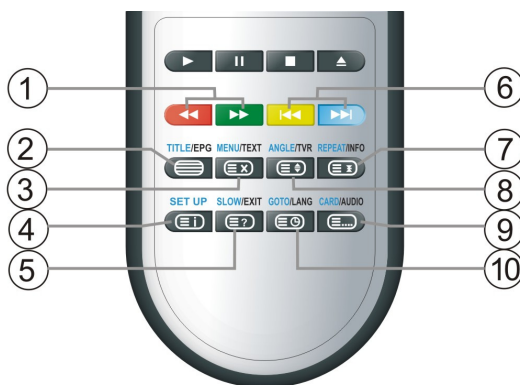

Fonction NICAM

En mode TV, le téléviseur supporte la fonction NICAM.

Lors de diffusions NICAM :

1. Lorsque vous recevez un programme stéréo, appuyez sur la touche STEREO/AUDIO de la télécommande de manière répétée pour basculer entre les pistes son **Nicam Stéréo** et **Mono** l'interface suivant apparaît à l'écran:



2. Lorsque vous recevez un signal audio bilingue, appuyez de manière répétée sur la touche STEREO/AUDIO de la télécommande pour basculer entre les pistes son **Nicam I**, **Nicam II**, **Nicam I+II** et **Mono**. L'interface suivant apparaît à l'écran:



3. Lorsque vous recevez un signal audio mono, appuyez de manière répétée sur la touche STEREO/AUDIO de la télécommande pour basculer entre les pistes son **Nicam Mono** et **Mono**. L'interface suivant apparaît à l'écran:

Lors de diffusions A2 TV:

1. Lorsque vous recevez un programme stéréo, appuyez de manière répétée sur la touche STEREO/AUDIO de la télécommande pour basculer entre les pistes son **Stéréo** et **Mono**. L'interface suivante apparaît à l'écran:
2. Lorsque vous recevez un signal audio bilingue, appuyez de manière répétée sur la touche STEREO/AUDIO de la télécommande pour basculer entre les pistes son I, II et I+II. L'interface suivante apparaît à l'écran:
3. Lorsque vous recevez un signal audio mono, appuyez de manière répétée sur la touche STEREO/AUDIO de la télécommande pour afficher le mode piste Mono.



ERROR: stackunderflow
OFFENDING COMMAND: ~

STACK: