

FRANÇAIS

Lenco

LECTEUR DVD PORTABLE

MANUEL DE L'UTILISATEUR

Veuillez lire ce manuel avant utilisation

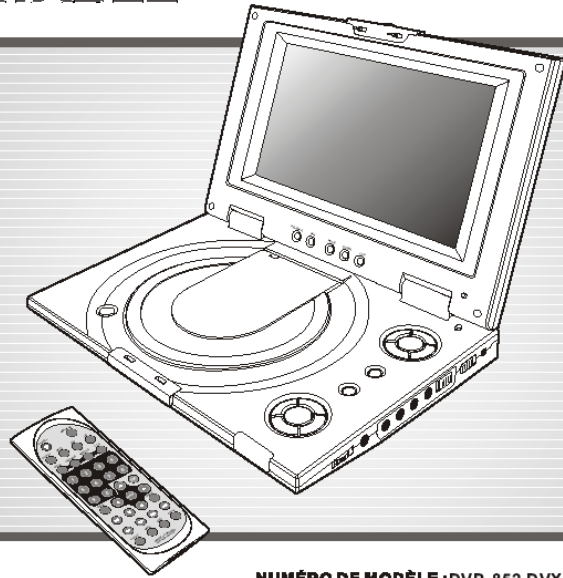

NUMÉRO DE MODÈLE : DVP-852 DVX

Table des Matières

Caractéristiques.....	1
Remarques de sécurité.....	2
Télécommande.....	3
Description.....	4
Utilisation de la télécommande.....	5
Raccordement des écouteurs au lecteur DVD.....	6
Raccordement à un Appareil Externe.....	7
Raccordement au poste de télévision.....	8
Connexion à un composant stéréo.....	9
Utiliser un Lecteur de Cartes.....	10
Utiliser un de Port USB.....	11
Utilisation de l'Adaptateur de Courant Alternatif.....	12
Utilisation du Bloc Batterie.....	13
Précaution d'emploi du Bloc Batterie.....	14
Installer la mallette / le kit de harnais pour la voiture (Accessoires en option).....	15
Lecture du CD.....	16-20
Lecture d'un CD Mp3 et d'un CD audio normal.....	21
Lecture de CD Photo.....	22
Configuration pour système TV, économiseur d'écran, mot de passe, classification, type TV (4:3/16:9), valeur par défaut...23-24	
Configuration de la Langue pour l'affiche d'écran, Menu, Voix, Sous-titres.....	25
Configuration sortie audio.....	26
Configuration luminosité, contraste, tonalité, saturation du vidéo.....	27
Configuration de l'écran à Cristaux Liquides (LCD).....	28
Dépannage.....	29-30
Spécifications.....	31

1

Remarques de Sécurité

Veillez lire toutes les consignes de sécurité et d'utilisation avant d'utiliser ce Lecteur, suivre tous les avertissements placés sur le Lecteur et dans le manuel d'utilisateur. Ces consignes de sécurité et d'utilisation devraient être gardées pour future référence.

Remarques de sécurité

- Ne pas exposer le système à l'humidité, à la pluie, au sable, ou aux sources de chaleur.
- Placer le Lecteur DVD sur une surface plane et stable..
- Maintenir le Lecteur DVD loin de l'équipement de chauffage domestique et de la lumière du soleil.
- En cas de placement du lecteur DVD dans un coffret, laisser environ un peu d'espace tout autour du Lecteur DVD pour la ventilation.

□ AVERTISSEMENT DE SECURITE

PRODUIT LASER DE CLASSE 1 / CLASS 1 LASER PRODUCT / KLASSE 1 LASER PRODUKT / LUOKAN 1 LASER LAITE / KLAS 1 LASER APPARAT / PRODUCTO LASER CLASE.

RADIATION LASER INVISIBLE QUAND OUVERT ET VERROUS DEFATS. ÉVITER TOUTE EXPOSITION AU FAISCEAU.

⚠ AVERTISSEMENT

1. Pour empêcher le feu ou le choc électrique, ne pas exposer ce lecteur à la pluie ou à l'humidité.
2. Pour éviter un choc électrique, ne pas ouvrir le coffret, aucune pièce n'est réparable par l'utilisateur à l'intérieur, référer l'entretien au personnel qualifié seulement.
3. Certains pays peuvent réguler la disposition de la batterie utilisée pour alimenter ce produit. Veuillez consulter votre autorité locale.
4. L'écoute avec écouteurs pendant plusieurs heures au volume maximum peut endommager votre ouïe.
5. Le Lecteur devrait être relié seulement à une alimentation électrique de type décrit dans les consignes d'utilisation ou comme indiqué sur le Lecteur.

2

Télécommande

Télécommande

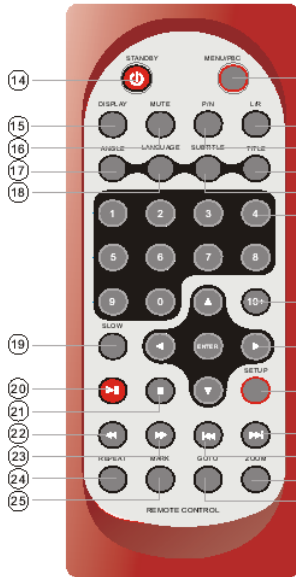

1. **Bouton MENU/PBC**
■ Appelle le menu disque.
2. **Bouton L/R**
■ Sélectionne les pistes sonores gauche, droite et stéréo
3. **Touche P/N**
■ Choisir le système de TV: PAL/NTSC/AUTO.
4. **Touche TITRE**
5. **Touche SOUS-TITRE**
■ Sélectionner la langue des sous-titres.
6. **Touches numériques (0,1,...,9)**
7. **10 Bouton +**
■ Utilisé pour entrées 10 à 19 (combinant ce bouton et autres boutons à chiffres).
8. **Touche ENTREE/DIRECTION**
9. **Touche SETUP**
■ Afficher le MENU de réglage pour régler le langage, l'audio, l'affichage, mot de passe etc, du système.
10. **SKIP FORWARD (⏭)**
■ Avancer d'un titre, chapitre ou morceau.
11. **SKIP BACKWARD (⏮)**
■ Reculer d'un titre, chapitre et morceau.
12. **Touche ZOOM**
13. **Touche GOTO**
■ Saisir le temps pour le début de lecture.
14. **Bouton STANDBY**
■ A utiliser pour entrer le chapitre, la piste ou l'heure de lecture spécifique.
15. **Touche DISPLAY**
■ Afficher les informations du disque en cours de lecture.
16. **Touche SILENCE**
17. **Touche ANGLE**
■ Accéder à divers angles de caméra pour DVD.
18. **Touche LANGUAGE**
■ Choisir la langue audio du DVD.
19. **SLOW (ralenti)**
■ Choix de la vitesse de défilement de la vidéo
20. **Bouton PLAY/PAUSE**
■ Appuyez une fois pour lancer la lecture. Appuyez à nouveau pour suspendre la lecture.
21. **Touche STOP**
■ Arrêt de la lecture du disque.
22. **Touche FAST REVERSE (⏪)**
23. **Touche FAST FORWARD (⏩)**
24. **Touche REPEAT**
■ Répéter la lecture d'un titre, chapitre, morceau ou disque.
25. **Bouton MARK**
■ Utilisez ce bouton pour marquer un endroit où la lecture démarre chaque fois que le bouton MARK sera enfoncé.

3

Description

■ Vue de Face

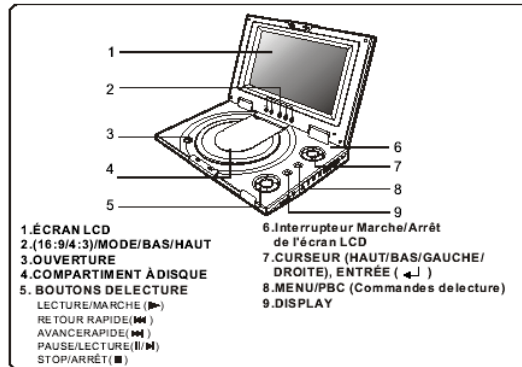

■ Vue de Gauche

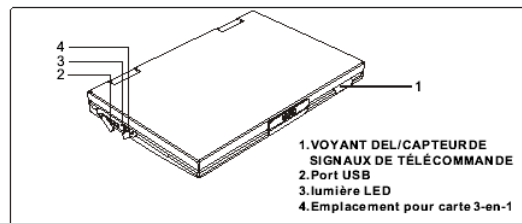

■ Vue de Droite

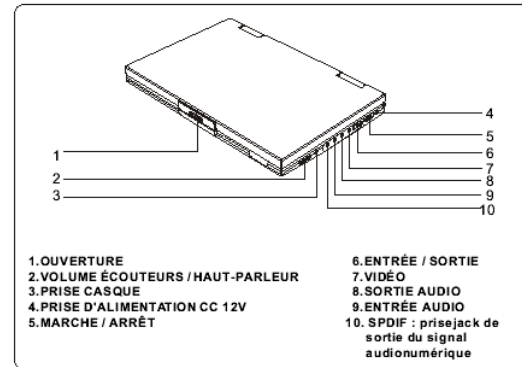

■ Vue de Dessous

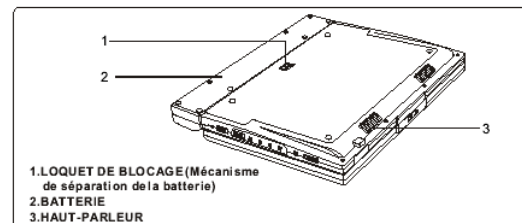

4

Utilisation de la Télécommande

Installation de la batterie

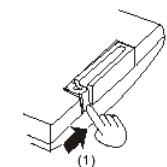

1. Pousser la languette de verrouillage dans le sens de la flèche

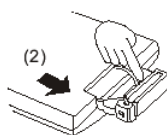

2. Tirez le compartiment à pile.

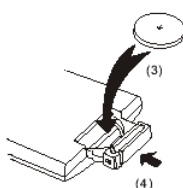

3. Insérez une pile au lithium 3V dans le compartiment avec la polarité (+) vers le haut comme indiqué.

(4)

4. Remettez le compartiment à piles en place en le poussant jusqu'à entendre un clic.

Utilisation de la télécommande

Diriger la télécommande directement vers le capteur à l'avant du Lecteur DVD

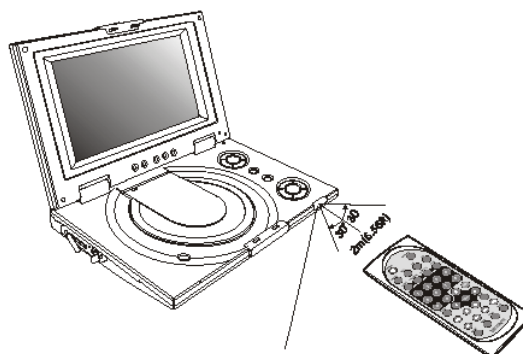

Capteur de Télécommande

5

Raccordement des Ecouteurs au Lecteur DVD

Vous pouvez brancher des écouteurs avec fiche stéréo à la prise d'écoute () pour une écoute personnelle. Son volume est réglable via le potentiomètre de VOLUME (N°2). Vous pouvez aussi brancher une deuxième paire d'écouteurs à la prise SORTIE AUDIO, mais son volume n'est pas réglable.

Remarque: Quand les écouteurs sont raccordés à la prise d'écoute () le haut-parleur est déconnecté.

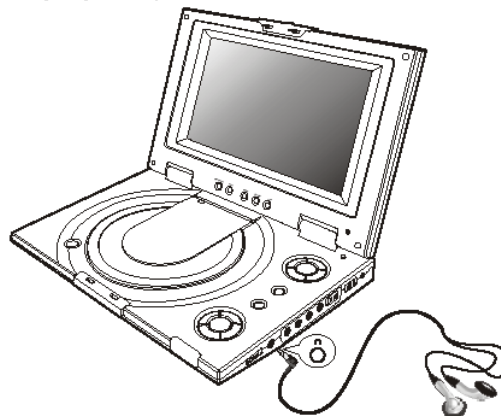

Notes sur le Traitement Automatique des Signaux

- Le Traitement Automatique des Signaux décode le signal audionumérique en stéréo dts ou en signal audionumérique Dolby pour la lecture avec haut-parleurs et écouteurs après avoir converti le signal en analogue et l'avoir amplifié.
- Le signal numérique 5.1 passe à travers sans être décodé et la prise SPDIF sur le lecteur peut y accéder.

6

Raccordement à un Appareil Externe

Vous pouvez apprécier des vidéos de votre magnéscope ou caméscope sur votre Lecteur DVD.

1. Eteindre le Lecteur DVD, magnéscope et autres appareils.
2. Connecter les câbles audio et vidéo comme illustré.
3. Faire glisser **ENTREE/SORTIE** vers **ENTREE**.
4. Allumer.

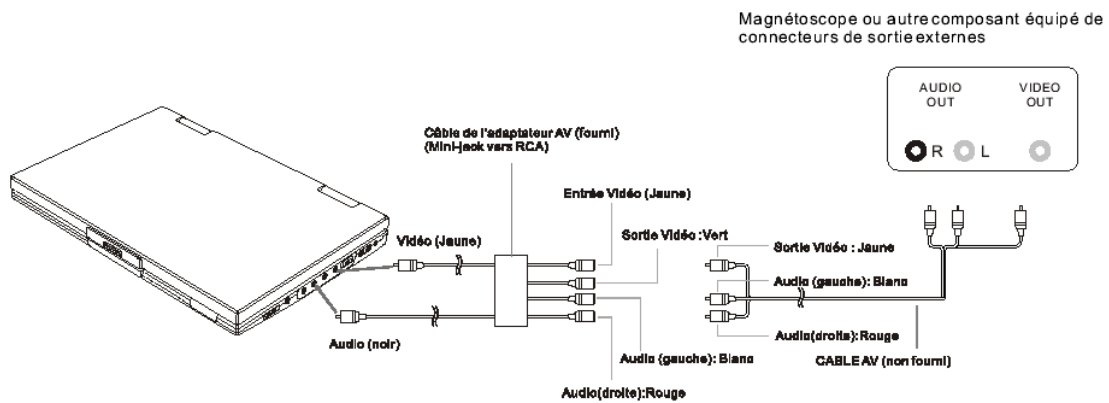

7

Raccordement au poste de télévision (TV)

Vous pouvez apprécier des vidéos de qualité DVD sur votre écran TV.

1. Éteignez le lecteur de DVD, le magnéscope et les autres appareils.
2. Branchez les câbles audio et vidéo comme illustré ci-dessous.
3. Placez le sélecteur **INPUT/OUTPUT** (Entrée/Sortie) sur **OUTPUT** (Sortie).
4. Allumez l'appareil.
5. Appuyez plusieurs fois sur le bouton TV/Vidéo de votre téléviseur pour sélectionner l'entrée correspondant au lecteur de DVD.

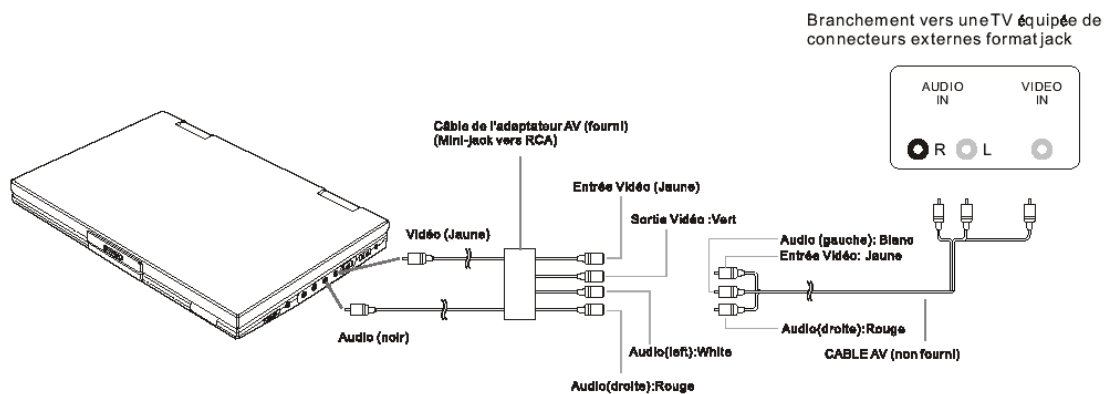

ASTUCES

- Si vous souhaitez regarder des vidéos sur votre TV seulement, fermez l'écran d'affichage de votre Lecteur DVD.
- Avec l'écran d'affichage fermé, utilisez la télécommande pour contrôler le Lecteur DVD.

8

Raccordement à un équipement stéréo

À l'aide d'un câble coaxial (accessoire en option), raccordez la sortie numérique (SPDIF) du lecteur de DVD à un amplificateur ou un décodeur Dolby Digital/DTS pour apprécier un son surround intégral en 5.1 canaux. Procédez comme suit pour le raccordement.

1. Éteignez le lecteur de DVD et l'appareil stéréo.
2. Raccordez la prise SPDIF à votre appareil stéréo, comme illustré ci-dessous.
3. Placez le sélecteur INPUT/OUTPUT sur OUTPUT (Sortie).
4. Allumez le lecteur de DVD.

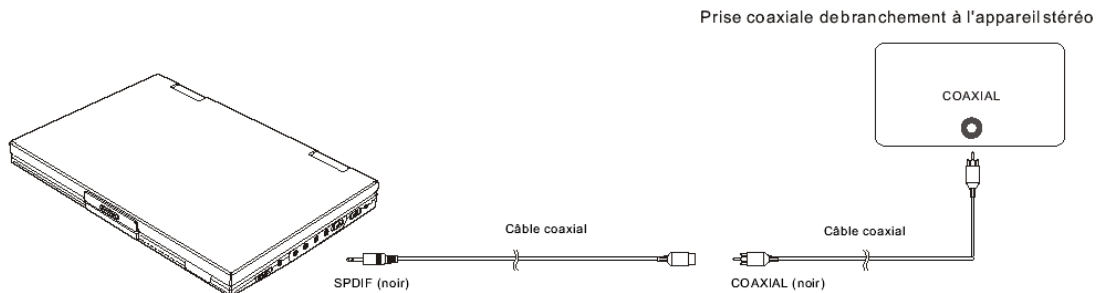

En fonction du type d'amplificateur, vous devrez effectuer le réglage suivant à partir du **MENU** :

1. Se référer à Changer de sortie Audio en page 26.
2. Choisissez l'option **SPDIF/RAW** si votre amplificateur est équipé d'un décodeur 5.1 canaux.
3. Choisissez l'option **SPDIF/PCM** si vous utilisez un amplificateur à 2 canaux.
4. Choisissez l'option **NON** pour désactiver la sortie numérique à partir du lecteur de DVD.

9

Utiliser un lecteur de cartes

Le lecteur possède un lecteur de cartes 3 en 1, qui accepte les cartes MMC (carte multimédia), SD (carte Secure Digital) et MS (Memory Stick).

Insérer une carte mémoire

1. Vérifiez qu'aucun disque ne se trouve dans le lecteur.
2. Insérez la carte dans la fente avec les contacts dorés vers le bas. Poussez doucement la carte jusqu'au bout jusqu'à ce qu'elle soit en place.

ATTENTION : Faites attention de ne pas insérer la carte dans le mauvais sens, ou si vous forcez, la carte peut être endommagée, ou les données peuvent être perdues ou altérées. Si le lecteur ne reconnaît pas la carte, ou si elle n'est pas installée correctement, réorientez la carte et essayez de la réinsérer.

Retirer une carte mémoire

Vous pouvez retirer une carte à tout moment, même pendant la lecture. Pour retirer une carte, saisissez le bout de la carte et retirez la carte de la fente.

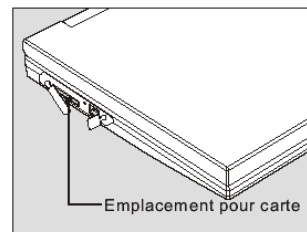

Lire une carte mémoire

1. Insérez la carte et sur l'écran affichera la lecture des MP3 (par défaut). Utilisez les touches de direction pour ▲ ▼ ◀ ▶ sélectionner le fichier et appuyez sur ENTER (entrer) pour commencer la lecture.
2. Pour accéder à d'autres formats de fichiers, comme JPEG et DivX, appuyez deux fois ◀ ou ▶ pour déplacer le curseur à la « sélection de Media » en bas à droite de l'écran et appuyez sur ENTER (entrer) pour sélectionner.
3. Appuyez sur ▲ pour déplacer le curseur à la liste des fichiers et utilisez ▲ ▼ pour sélectionner le fichier à lire.

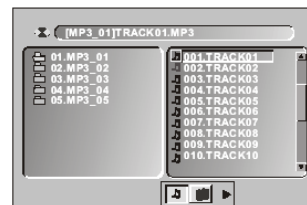

10

Utiliser un de Port USB

Le lecteur accepte la plupart des appareils USB comme les MP3, les DSC, clef USB, caméscope numérique etc. La version USB de ce lecteur est 2.0.

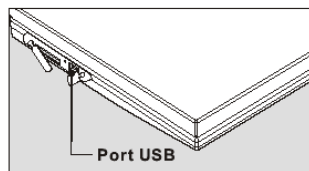

Brancher un appareil USB

1. Retirer le disque du lecteur.
2. Brancher l'appareil USB au port USB du lecteur.

Retirer un appareil USB

Vous pouvez retirer un appareil USB à tout moment même pendant la lecture. Pour retirer un appareil USB, saisissez le bout de la carte et retirez-le de la fente.

Lire un appareil USB

1. Insérez l'appareil et sur l'écran affichera la lecture des MP3 (par défaut). Utilisez les touches de direction pour ▲ ▼ ◀ ▶ sélectionner le fichier et appuyez sur ENTER (entrer) pour commencer la lecture.
2. Pour accéder à d'autres formats de fichiers, comme JPEG et DivX, appuyez deux fois sur ◀ ou ▶ pour déplacer le curseur à la « sélection de Media » en bas à droite de l'écran et appuyez sur ENTER (entrer) pour sélectionner.
3. Appuyez sur ▲ pour déplacer le curseur à la liste des fichiers et utilisez ▲ ▼ pour sélectionner le fichier à lire.

11

Utilisation de l'adaptateur de courant alternatif

Ce lecteur de DVD portable peut être alimenté par courant alternatif fourni par l'adaptateur. Il peut aussi utiliser l'alimentation fournie par le bloc batterie.

Lorsque l'adaptateur de courant alternatif est connecté à l'appareil et mis sous tension, l'appareil sera automatiquement et électriquement déconnecté du bloc batterie et alimenté par l'adaptateur.

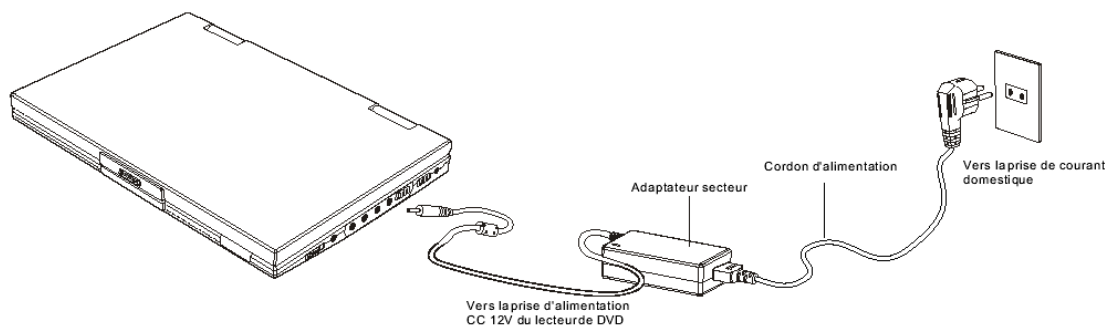

Important !

- Toujours éteindre le Lecteur DVD avant de brancher ou débrancher la fiche CA.
- Utiliser seulement l'adaptateur de courant alternatif fourni avec le lecteur. L'utilisation d'un autre type d'adaptateur peut causer un défaut de fonctionnement ou dégât au produit.
- Lorsque l'adaptateur est utilisé pendant une période prolongée, l'adaptateur peut chauffer. Ceci est normal, ne pas s'en soucier.
- Lorsque l'adaptateur n'est pas utilisé, le débrancher de la prise.

12

Utilisation du Bloc Batterie

Installation du bloc batterie

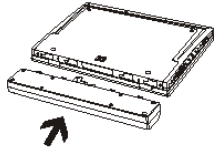

<1> Aligner et insérer le bloc batterie dans les fentes correspondantes sur le dos de l'appareil

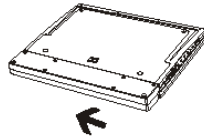

<2> Glisser le bloc batterie vers la gauche jusqu'à cliquer en place

Retirer le bloc batterie

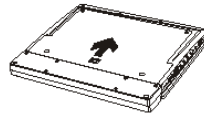

<1> Glisser le verrou vers le bas

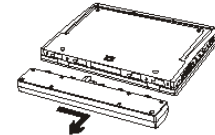

<2> Glisser le bloc batterie vers la droite, et le retirer.

Chargement de la batterie

1. Fixez la batterie au Lecteur.
2. Utilisez l'adaptateur secteur pour charger la batterie. Effectuez le raccordement comme indiqué ci-dessous.
3. Placez le sélecteur **POWER** sur **ON**. (Le Lecteur doit être allumé pour recharger la batterie).

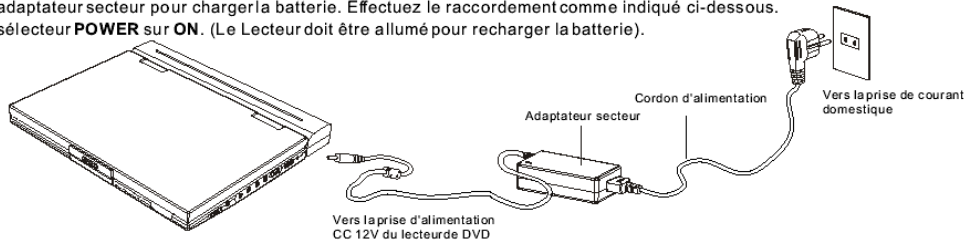

Voyant DEL

- Pendant le chargement, le voyant DEL clignote alternativement en rouge et vert.
- Quand la batterie est rechargée complètement, le voyant DEL orange reste allumé.
- Quand l'utilisateur utilise l'énergie de la batterie, le voyant DEL reste allumé en rouge. Si la batterie est faible, le voyant rouge clignote.

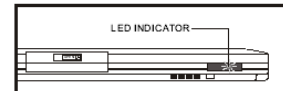

13

Précaution d'emploi du Bloc Batterie

Danger!

Suivre strictement ces consignes de sécurité pendant la manipulation du bloc batterie. Autrement, un court-circuit, surchauffage, fumée, feu, ou dégât peuvent endommager le produit.

- Ne jamais démonter ou modifier le bloc batterie de quelque façon que se soit. Ne pas toucher la borne du bloc batterie avec un objet métallique.
- Ne pas placer le bloc batterie à l'exposition directe au soleil, sur le tableau de bord d'un véhicule, ou dans un endroit à haute température. Ceci peut provoquer l'explosion ou le feu.
- Ne pas exposer le bloc batterie à l'eau, au feu, ou à la chaleur.
- Toujours utiliser l'adaptateur de courant alternatif fourni pour charger le bloc batterie.
- Ce bloc batterie est conçu exclusivement pour votre lecteur DVD portable. Ne pas l'utiliser avec un autre appareil.

Avertissement!

1. Ne pas faire tomber ou exposer à de fortes vibrations.
2. Garder hors de portée des enfants.
3. Le bloc batterie peut avoir une fuite de liquide dangereux pour les yeux. Si ce liquide atteint vos yeux, laver les immédiatement avec de grandes quantités d'eau courante et obtenir une attention médicale immédiatement. Si le liquide atteint votre peau ou vos vêtements, laver immédiatement avec de l'eau.

Attention!

1. Lorsque le bloc batterie n'est pas utilisé, le retirer et l'entreposer dans un endroit frais.
2. Ne pas utiliser l'adaptateur de courant alternatif ou le bloc batterie pour une période prolongée pendant la recharge.
3. Garder le bloc batterie à l'écart de la fumée, vapeur, humidité, et poussière.
4. L'utilisation du bloc batterie en dessous de 0°C (32°F) et au dessus de 40°C (104°F) peut réduire la durée de vie de la batterie.



14

Installer la mallette / le kit de harnais pour la voiture (Accessoires en option)

Vous pouvez installer la mallette / le kit de harnais pour la voiture sur un siège de voiture pour regarder un film en voiture, en suivant ces étapes.

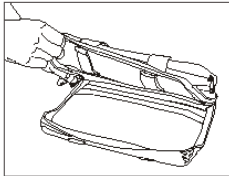

1. Ouvrez la fermeture éclair du sac.

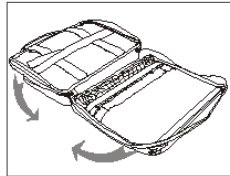

2. Repliez les deux battants à l'envers.

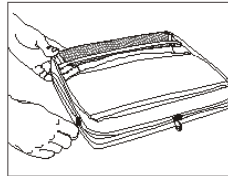

3. Refermez la fermeture éclair du sac; vous devez retourner le rabat pour fermer le sac.

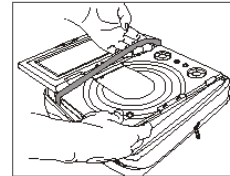

4. **Cas A : sans batterie**
Ouvrez le lecteur et glissez-le sous la lanière de plastique et placez le lecteur à l'intérieur du sac.

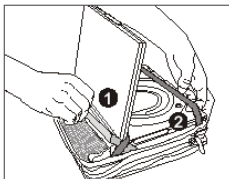

5. **Cas A : sans batterie**
① Positionnez l'écran à cristaux liquides à la verticale et tirez la lanière élastique sur le dos du Lecteur.
② Placez la lanière élastique par-dessus le lecteur.

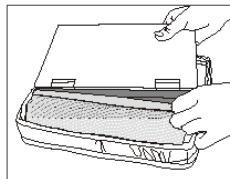

6. **Cas B : avec batterie**
Rabattez l'écran à cristaux liquides et tirez l'extrémité de la batterie dans le filet.

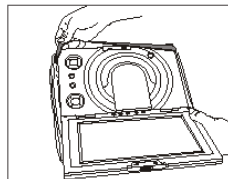

7. **Cas B : avec batterie**
Ouvrez le Lecteur et placez la lanière élastique sur le Lecteur.

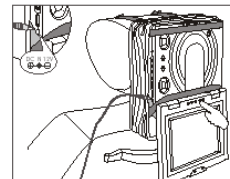

8. Attachez le sac au siège de voiture avec les deux lanières. Réglez l'inclinaison de l'écran pour pouvoir regarder confortablement. Appuyez sur la touche **REVERSE** (renverser) pour retourner la vidéo de 180 degrés. Si aucune pile n'y est installée, branchez l'adaptateur de voiture DV au Lecteur par l'ouverture latérale.

15

Lecture de Disque

MISE EN MARCHÉ / ARRÊT DU LECTEUR

- Pour allumer le lecteur
 1. Coulez le bouton **POWER** du lecteur en position **ON**, le lecteur sera alors en mode veille.
 2. Appuyez sur la touche **▶** sur le Lecteur pour le mettre en marche.
 3. Vous pouvez également appuyer sur **STANDBY** sur la télécommande pour allumer l'appareil.
- Pour mettre le lecteur en mode veille
Appuyez sur **STANDBY** sur la télécommande.
- Pour couper l'alimentation
Coulez le bouton **POWER** du lecteur sur **OFF**.

Préparation pour la Lecture

1. **S'assurer que l'appareil est alimenté soit par le bloc batterie soit par l'adaptateur de courant alternatif.**
2. **Chargement d'un disque, suivant ces étapes:**
 - Ouvrir le couvercle supérieur en poussant le loquet à droite et soulever le couvercle.
 - Appuyez sur la touche **OPEN** (ouvrir) pour ouvrir le couvercle du compartiment à disques.
 - Placer le disque dans le chariot avec le l'étiquette vers le haut.
 - Fermer le couvercle de disque.
3. **Faire glisser ENTREE/SORTIE vers SORTIE (situé sur le côté du lecteur).**
4. Mise sous tension
 - Placez l'interrupteur **POWER** en position **ON**
 - Appuyez sur **STANDBY** (veille) sur la télécommande pour mettre le Lecteur en marche. Vous pouvez aussi appuyer sur **PLAY** (lecture) (**▶**) sur le lecteur pour le mettre en marche.

LECTURE/PAUSE

Appuyez sur le bouton **▶** du lecteur ou sur le bouton **PLAY/PAUSE** (**▶||**) de la télécommande pour démarrer la lecture.

STOP

Appuyez **■** une fois pour arrêter la lecture.

16

Lecture de Disque

RESUME

Ce lecteur offre une fonction de reprise unique qui rend la vision d'un film plus agréable. Suivez la procédure ci-dessous

1. Lorsque vous voulez interrompre la lecture et le reprendre un peu plus tard là où vous l'avez laissée, appuyez sur le bouton OPEN du lecteur pour ouvrir le couvercle du compartiment à disque.
2. Vous pouvez alors couper l'alimentation, mettre l'appareil en mode veille ou même enlever le disque du lecteur et lorsque vous relirez le même disque la fois suivante, le disque reprendra la lecture là où vous l'avez interrompue.

Avancer et Reculer

Vous pouvez avancer ou reculer les chapitres et les morceaux sur les CD audio et vidéo.

1. Pour avancer au chapitre ou morceau suivant, appuyez sur ►► pendant la lecture ou la pause. Chaque appui augmente le nombre de sauts.
2. Pour passer au chapitre ou à la piste précédente, appuyez sur "◄◄".

Accélérer la lecture

1. Pendant la lecture, pour accélérer la lecture vers l'avant, appuyez répétitivement sur ►► pour augmenter la vitesse à 2x, 4x, 8x, 20x.
2. Pendant la lecture, pour accélérer la lecture vers l'arrière, appuyez répétitivement sur ◄◄ pour augmenter la vitesse à 2x, 4x, 8x, 20x.
3. Pour reprendre une lecture normale appuyez sur ►.

Ralenti

1. Pendant la lecture, appuyez répétitivement sur SLOW pour des vitesses de lecture de 1/2, 1/3, 1/4, 1/5, 1/6, 1/7.
 2. Pour reprendre une lecture normale, appuyez sur ►.
- La lecture au ralenti ne se fait que vers l'avant.

Lecture Image par Image

1. Pendant la lecture, appuyez sur II / ►► ou PAUSE pour l'arrêt sur Image.
 2. Appuyez répétitivement sur II / ►► ou PAUSE pour lire une image à la fois.
 3. Pour reprendre une lecture normale, appuyez sur ►.
- La lecture image par image ne se fait que vers l'avant.

17

Lecture de Disque

Lecture Répétitive

Vous pouvez lire un chapitre, un morceau, un titre, un fichier ou le disque entier à répétition.

1. Pendant la lecture, appuyez répétitivement sur REPEAT pour choisir une option de répétition. Selon votre type de disque, ces options peuvent différer.
2. Pour annuler la lecture répétitive, appuyez répétitivement sur REPEAT jusqu'à l'affichage de "REP:[OFF]" sur l'écran.

Mark (Signet)

La fonction Mark vous permet de sélectionner des parties de DVD de manière à pouvoir facilement retrouver la section ultérieurement.

Suivez cette procédure pour configurer le marqueur

1. Pendant la lecture, appuyez sur MARK sur la télécommande
 2. Utilisez ◄ ► pour sélectionner le trait de soulignement souhaité.
 3. Lorsque vous atteignez la scène que vous souhaitez marquer, appuyez sur ENTER pour confirmer et le trait de soulignement se transforme en un numéro (1, 2, 3, 4 ou 5)
 4. Répétez la procédure ci-dessus pour une nouvelle scène. Vous pouvez noter jusqu'à 5 signets.
- Vous pouvez effectuer ce marquage à n'importe quel moment en appuyant sur MARK et en utilisant ◄ ► pour sélectionner un des marqueurs et en appuyant ensuite sur le bouton ► sur le lecteur pour démarrer la lecture de la scène marquée. La lecture continue jusqu'à la fin du disque. Répétez la procédure ci-dessus pour lire les autres scènes marquées.

GO TO (ALLER À)

Vous pouvez aller directement à un chapitre souhaité et mettre lecture, ou mettre lecture à un certain moment souhaité. Suivez ces étapes

(A) Pour lire un chapitre spécifique

1. Appuyez sur GO TO, utilisez les touches "◄ ►" pour sélectionner le titre (TT) et le chapitre (CH) et entrez le numéro souhaité.
2. Appuyez sur ENTER pour confirmer et commencer la lecture.

(B) Pour commencer la lecture à un moment spécifique.

1. Appuyez sur GO TO, appuyez de manière répétitive sur "►" pour modifier l'affichage du temps et il se met sur 00:00:00.
2. Entrez le temps (heures:minutes:secondes).
3. Appuyez sur ENTER pour confirmer et commencer la lecture.

18

Lecture de Disque

ZOOM

- 1.Appuyez sur **ZOOM** plusieurs fois pendant la lecture ou la pause pour agrandir (2x, 3x, 4x,) ou réduire (1/2, 1/3, 1/4) l'image.
- 2.Utilisez les touches de direction (▲▼ et ◀▶) pour déplacer l'image agrandie (recadrage plein écran).

MUTE

Appuyez plusieurs fois sur **MUTE** jusqu'à ce que " MUTE" apparaisse à l'écran pour couper le son. Appuyez à nouveau sur **MUTE** pour allumer le son.

MENU/PBC

Appuyez sur **MENU/PBC** pour revenir au menu Démarrage du disque s'il possède un menu démarrage. Sinon, "INVALID KEY" apparaît. Utilisez "TITLE" pour revenir au début du disque s'il n'y a pas de menu de démarrage.

LANGUE

Pour changer la langue, appuyez sur **LANGUAGE**. La langue actuellement sélectionnée est affichée à l'écran. Appuyez plusieurs fois sur **LANGUAGE** pour sélectionner une autre langue si le disque est muni de plusieurs langues.

Vous pouvez également modifier la langue dans le disque **MENU** en appuyant sur **MENU**.

SOUS-TITRE

Appuyez plusieurs fois sur **SUBTITLE** pendant la lecture pour modifier la langue des sous-titres ou pour supprimer les sous-titres lorsque " OFF " est sélectionné.

ANGLE

Avec les DVD disposant d'enregistrements d'images prises de plusieurs angles, vous pouvez choisir l'angle de vue souhaité pendant la lecture.

Pour passer à un autre angle, appuyez sur **ANGLE**. L'angle actuellement sélectionné s'affiche à l'écran. Appuyez plusieurs fois sur **ANGLE** pour sélectionner l'angle souhaité.

19

Lecture de Disque

TITRE

- 1.Appuyez sur **ZOOM** plusieurs fois pendant la lecture ou la pause pour agrandir (2x, 3x, 4x,) ou réduire (1/2, 1/3, 1/4) l'image.
- 2.Utilisez les touches de direction (▲▼ et ◀▶) pour déplacer l'image agrandie (recadrage plein écran).

DISPLAY

Appuyez plusieurs fois sur **DISPLAY** pendant la lecture pour afficher plusieurs informations sur la lecture comme le titre, le chapitre, le temps écoulé pour la piste, la langue, etc..

P/N

Cette fonction est utilisée lorsque vous raccordez le lecteur à une télévision et lorsque vous regardez une vidéo à la télévision. Appuyez plusieurs fois sur P/N pour sélectionner NTSC, PAL et AUTO en fonction de votre télévision.
Si vous ne regardez que des vidéos sur votre lecteur, il est recommandé de la configurer sur NTSC qui offrira une meilleure qualité vidéo car l'écran LCD ne dispose pas de NTSC ou PAL.

20

Lecture d'un CD Mp3 et d'un CD audio normal

CD MP3 et CD-R/RW valides

- Les fichiers MP3 doivent être au format ISO9660 ou Joliet.
- Utilisez ".mp3" comme extension de fichier.

Play

Dans la plupart des cas, lorsqu'un MP3 ou CD est inséré dans le lecteur, le premier fichier chanson du premier dossier est lu. Dans les autres cas, le gestionnaire de fichiers apparaît. Utilisez les touches de direction (▲ ▼ et ◀ ▶) pour sélectionner la chanson et appuyez sur le bouton Play ▶ du lecteur ou ▶| de la télécommande pour démarrer la lecture.

21

Lecture d'un Picture CD

Image valide

Le lecteur peut lire les Picture CD Kodak que vous commandez dans votre magasin de photographie et les CD réalisés personnellement en gravant des fichiers JPEG sur un disque CD-R ou CD-RW.

Play

Généralement, le premier fichier s'affiche après l'insertion du disque dans le lecteur. Dans d'autres cas, le gestionnaire de fichiers apparaît. Utilisez les touches de direction (▲ ▼ et ◀ ▶) pour sélectionner l'image et appuyez sur **ENTER** pour voir une image et appuyez sur **PLAY** ▶ sur le lecteur ou " ▶| " sur la télécommande pour commencer le diaporama (lecture automatique de photos). Appuyez sur **ZOOM** pour agrandir la photo et utilisez les touches ▲ ▼ et ◀ ▶ pour se déplacer sur la photo agrandie. Le diaporama s'arrête lorsque vous appuyez sur la touche **ZOOM**.

Pause

1. Pendant la lecture, appuyez sur ▶| (sur la télécommande) ou || / ▶| (sur le lecteur) pour la suspendre.
2. Appuyez sur ▶| (sur la télécommande) ou ▶ (sur le lecteur) pour reprendre la lecture.

Suivant/Précédent

Vous pouvez passer manuellement à l'image suivante en appuyant sur ▶▶, et pour passer à l'image précédente en appuyant sur ◀◀.

Pivoter

Vous pouvez faire pivoter l'image et la retourner.

1. Pendant la lecture ou en pause, utilisez les touches de direction (◀ ▶ et ▲ ▼) pour faire pivoter à droite de 90 degrés, à gauche de 90 degrés, retourner respectivement de manière verticale et horizontale.

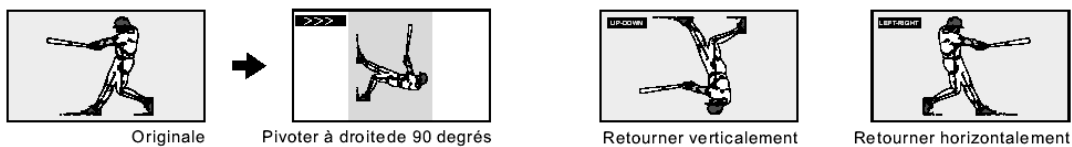

22

Configuration pour système TV, économiseur d'écran, mot de passe, classification, type TV (4:3/16:9), valeur par défaut

1. Appuyez sur **SETUP** sur la télécommande
2. Utilisez les touches de direction (▲ ▼ ◀ ▶) pour sélectionner **SYSTEM SETUP** et son sous-menu.
3. Pour confirmer la sélection, appuyez sur le bouton **ENTER**.
4. Appuyez sur **SETUP** pour sortir ou sélectionner **EXIT SETUP** pour quitter.

Sélection Système TV



Activation / Désactivation de l'économiseur d'écran

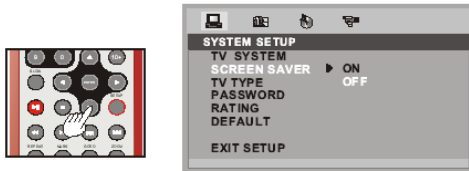

Type de tv 4:3 ou 16:9

- **4:3 LB (Boîte aux Lettres)**
Affiche le contenu du titre du DVD en 16:9.
Les bandes noires apparaîtront en bas et en haut de l'écran.
- **4:3 PS (Recadrage Automatique)**
Les marges de gauche et de droite sont coupées et la partie centrale de l'écran 16:9 s'affiche.

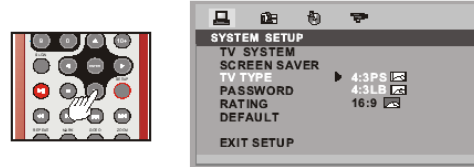

Changer de mot de passe

1. Utiliser les touches (◀ ▲ ▼ ▶) pour choisir Mot de passe et appuyer sur **ENTER** pour confirmer.
2. Saisir votre ancien mot de passe (888888 la première fois) appuyer sur **ENTER** pour confirmer.
3. Saisir le nouveau mot de passe et une deuxième fois pour vérifier.

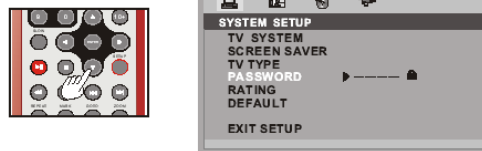

23

Configuration pour système TV, économiseur d'écran, mot de passe, classification, type TV (4:3/16:9), valeur par défaut

1. Réglage du verrouillage parental

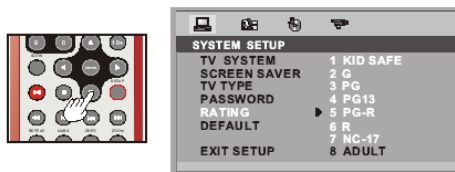

1. Allez dans **PASSWORD** et entrez le mot de passe pour ouvrir le verrou pour la classification. "🔒" apparaît
2. Allez dans **RATING** et sélectionnez la classification.
3. Retournez dans **PASSWORD** et entrez à nouveau le mot de passe pour verrouiller la classification. "🔒" apparaît

Réinstallation de la valeur par défaut

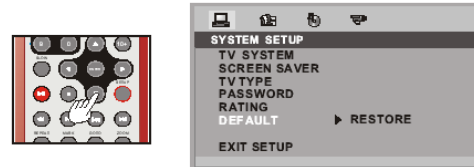

Tous les paramètres reviennent aux paramètres par défaut lorsque le bouton **RESTORE** est sélectionné.

24

Configuration de la Langue pour l'affiche d'écran, Menu, Voix, Sous-titres

Bien que ce lecteur supporte une liste de différentes langues pour l'affichage à l'écran, les sous-titrages et les pistes sonores, le disque utilisé doit contenir les données de la langue concernée pour permettre l'utilisation des fonctions multilingues du lecteur.

1. Appuyez sur **SETUP** sur la télécommande
2. Utiliser les touches (▲▼◀▶) pour choisir la configuration de la langue et de ses sous-menus.
3. Pour confirmer la sélection, appuyez sur le bouton **ENTER**.
4. Appuyez sur **SETUP** pour sortir ou sélectionner **EXIT SETUP** pour quitter.

Changer la langue de l'affichage d'écran

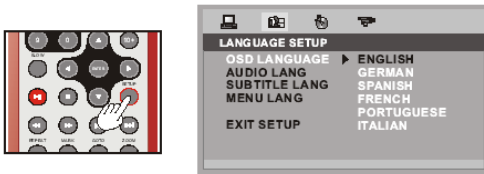

Changer la langue du sous-titrage

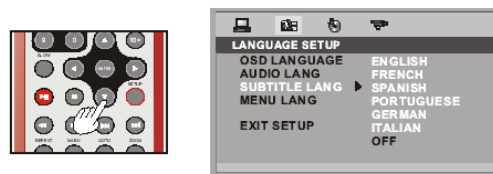

Changer la langue audio



Changer la langue du menu



25

Configuration sortie audio

1. Appuyez sur **SETUP** sur la télécommande
2. Utilisez les touches de direction (▲▼◀▶) pour sélectionner **AUDIO SETUP** et son sous-menu.
3. Pour confirmer la sélection, appuyez sur le bouton **ENTER**.
4. Appuyez sur **SETUP** pour sortir ou sélectionner **EXIT SETUP** pour quitter.

Modification de AUDIO OUT



Note :

SPDIF/OFF : sélectionnez ceci lorsque vous ne voulez pas de sortie de signal audionumérique.

SPDIF/RAW : sélectionnez ceci lorsque la sortie audionumérique est branchée à un amplificateur externe avec Dolby Numérique ou Décodeur DTS donnant un son de chaîne 5.1.

SPDIF/PCM : sélectionnez ceci lorsque l'amplificateur externe n'a pas de décodeur.

26

Configuration luminosité, contraste, tonalité, saturation du vidéo

1. Appuyez sur **SETUP** sur la télécommande
2. Utilisez les touches de direction (**▲ ▼ ◀ ▶**) pour sélectionner **VIDEO SETUP** et son sous-menu.
3. Pour confirmer la sélection, appuyez sur le bouton **ENTER**.
4. Appuyez sur **SETUP** pour sortir ou sélectionner **EXIT SETUP** pour quitter.

Réglage de la luminosité



Réglage de la tonalité



Réglage du contraste



Réglage de la saturation



27

Configuration de l' Ecran à Cristaux Liquides (LCD)

Suivre ces étapes pour configurer la qualité de l'Affichage à Cristaux Liquides pendant la lecture ou pendant la pause,

1. Appuyer répétitivement sur **MODE** sur le panneau d'écran pour choisir les paramètres listés dans le menu.
Vous pouvez changer **LUMINOSITE, CONTRASTE, NETTETE, COULEUR** et **TEINTE**.
2. Appuyer répétitivement (ou maintenez) sur **UP** et **DOWN** pour changer la configuration du paramètre choisi.
3. Pour réinitialiser la configuration, choisir **RESET** en appuyant répétitivement sur **MODE** puis appuyez sur **UP** ou **DOWN** pour confirmer.

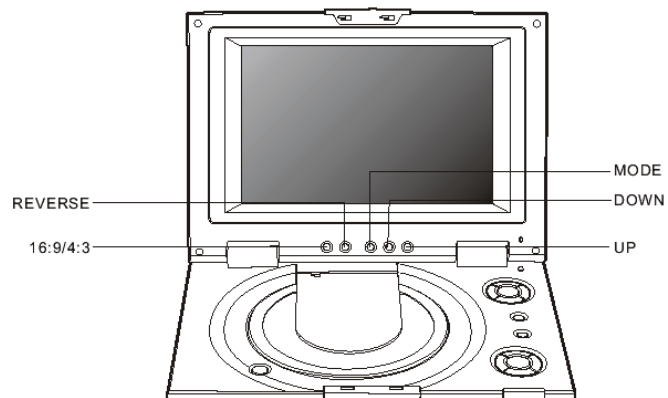

28

Dépannage

Si votre lecteur DVD ne semble pas fonctionner correctement, vérifiez les symptômes ci-dessous avant de contacter un centre de réparation.

Symptômes	Vérifications
Pas de courant	Vérifier que le câble CA est correctement branché dans la prise CA. Éteindre puis rallumer.
Bloc batterie en place mais pas de courant	Vérifier que le bloc batterie est chargé. Sinon, le recharger.
Télécommande ne marche pas	Vérifier que la pile est insérée correctement dans le sens "+" et "-". Les piles peuvent être mortes. Remplacer les avec de nouvelles piles. Vérifier que la transmission du signal est dirigée vers le capteur de télécommande du lecteur DVD.
Disque ne tourne pas	Vérifier que le disque est un DVD, DVD-RW, CD VIDEO, ou CD AUDIO. Ne pas utiliser un disque rayé ou sale. Vérifier que l'étiquette est vers le haut. La lentille du lecteur DVD peut être sale. Contacter le centre de réparation pour un nettoyage de lentille..
Pas d'image	Vérifier que l'interrupteur on/off du LCD est bloqué et ne peut bouger librement lorsque le couvercle est ouvert.
Pas d'image et de son	Vérifier que ENTREE/SORTIE est vers SORTIE et non ENTREE . Allumer, puis faire glisser ENTREE/SORTIE une fois.
Pas de son	Vérifier la configuration du volume. Si à zéro, augmenter le volume. Vérifier que les écouteurs sont branchés dans les prises PHONES et AUDIO. Les haut-parleurs ne peuvent être utilisés avec les écouteurs.

29

Dépannage

Symptômes	Vérification
Lorsqu'en mode entrée, aucune image ne sort de l'appareil externe vers le lecteur DVD	Vérifier que les câbles vidéo ou audio sont correctement branchés. Vérifier que le lecteur DVD est en mode SORTIE et DVD.
Le bloc Batterie ne se recharge pas	Vérifiez que le lecteur de DVD est allumé. La batterie ne peut pas être rechargée lorsque le lecteur est éteint. Le chargement de la batterie peut être plus long lorsque la batterie est chaude. Attendez que la batterie refroidisse suffisamment.
Le voyant DEL de chargement ne s'allume pas	Vérifiez avec un autre bloc complètement chargé si le voyant DEL s'allume. Vérifiez que l'adaptateur AC est soigneusement branché. Si le DVD ou le bloc de batteries est en surchauffe, vous ne pourrez pas charger le bloc de batteries.
Le voyant DEL de chargement passe rapidement au rouge et les voyants DEL verts s'allument simultanément	Débranchez l'adaptateur AC et rebranchez-le. Utilisez un autre bloc de batteries, si le même symptôme se reproduit, l'adaptateur AC est peut-être défectueux. Si le deuxième bloc de batteries charge sans aucun problème, votre premier bloc de batteries est peut-être défectueux.

30

Spécifications

Général	Tension et Fréquence Requises	Entrée CA 100V~240V, Sortie CC 12V, 50/60 Hz
	Consommation électrique	≤ 15 W
	Poids	1064g (Sans bloc batterie)
	Dimensions	252mm (L) x 175mm (P) x 30.5mm (H)
	Températures de fonctionnement	+10°C~ +40°C (+50°F~ +104°F)
Disques Lisibles	DVD, DVD-R, DVD+R, DVD-RW, VCD, SVCD, DVCD, MP3, PICTURE CD, CD, CD-G, HDCD, CD-R, CD-RW, MPEG4, DivX® Video	
USB lisible	Disque, Caméscope, U-drive, Lecteur MP3, et autres appareils de stockage USB	
Carte lisible	Cartes SD/MMC/MS	
Sortie Vidéo	Vidéo Composite	1 Canal : 1.0 Vp-p(75Ω)
Sortie Audio	2 Canaux	G(1/G), D(2/D)
	Réponse Fréquentielle	20Hz - 20 kHz ± 2.5dB
	Ratio S/N	≥ 85 dB
	Portée Dynamique	≥ 80 dB

Spécifications de la Batterie

Tension Nominale	7.2V
Capacité	Minimum 4200 mAh
Tension de Charge	8.400±0.05V
Intensité de Charge Max.	4A
Temps d'Utilisation	2.5HR
Temps de Charge Complète	4.5HR

Environnement de Fonctionnement

Charge	0°C~ +45°C(32°F~+113°F)
Décharge	-20°C~ +60°C(-40°F~+140°F)
Stockage moins d'1 mois	-20°C~ +60°C(-40°F~+140°F)
Stockage moins de 3 mois	-20°C~ +45°C(-40°F~+113°F)
Stockage moins d'1 an	-20°C~ +25°C(-40°F~+77°F)

■ Sous réserve de modifications techniques.

■ Poids et dimensions approximatifs.