

Lenco

Lecteur DVD/CD/MP3 portable écran large
TFT 10.1" avec écran pivotant



Livret d'instructions Modèle No :DVP-1027



Veuillez lire ce livret avant le branchement et l'utilisation.

Pour information & support technique, www.lenco.eu

CONSIGNES IMPORTANTES DE SÉCURITÉ

ATTENTION : L'utilisation de commandes ou de réglages ou de procédures autres que ceux mentionnés ici peuvent entraîner une exposition dangereuse aux radiations.

Débranchez l'appareil de la prise de courant principale quand il n'est pas utilisé.

Veuillez étudier ce livret avec attention et gardez-le à portée de main. Cependant, il y a des installations et des précautions de fonctionnement que vous devez connaître.

1. Veuillez lire ces instructions.
2. Gardez ces instructions.
3. Faites attention à tous les avertissements.
4. Suivez les instructions.
5. N'utilisez pas cet appareil près de l'eau.
6. Nettoyez uniquement à l'aide d'un chiffon humide.
7. N'obstruez pas les ouvertures de ventilation. Maintenez ce produit dans de bonnes conditions de ventilation. Ne placez pas l'appareil sur un lit, sur un sofa, ou sur quelque objet ou meuble qui empêche cette ventilation. Installez en suivant les instructions du fabricant.
8. N'installez pas cet appareil à proximité d'une quelconque source de chaleur comme un radiateur, un diffuseur de chaleur, un four ou tout autre appareil (y compris un amplificateur) qui génère de la chaleur.
9. N'ignorez pas les consignes de sécurité concernant la prise polarisée ou la prise de terre. Une prise polarisée possède deux fiches avec une plus large que l'autre. Une prise de terre possède deux fiches et une troisième dent pour la terre. La fiche large ou la dent pour la terre sont fournis pour votre sécurité. Si la prise fournie ne s'adapte pas à votre prise murale, contactez un électricien afin de changer la sortie obsolète.
10. Protégez le fil d'alimentation afin qu'il ne soit pas piétiné ou pincé en particulier aux prises, et au point de sortie de l'appareil. Les cordons électriques doivent être installés de façon qu'ils ne puissent être piétinés ou pincés par un objet placé dessus ou à côté d'eux, plus particulièrement aux prises murales, prises multiples et au point de sortie de l'appareil.
11. Utilisez uniquement des accessoires recommandés par le fabricant. Ne pas utiliser des accessoires qui n'aient pas été recommandés par le fabricant du produit car ils peuvent être dangereux.
12. Faites appel à des techniciens qualifiés si besoin. Vous devez appeler un réparateur si l'appareil a été endommagé d'une manière ou d'une autre, si le fil d'alimentation ou la prise sont endommagés, si du liquide a été renversé ou si un objet est tombé dans l'appareil, si l'appareil a été exposé à la pluie ou à l'humidité, s'il ne fonctionne pas normalement ou s'il est tombé.
13. Débranchez l'appareil pendant les orages ou quand vous ne l'utilisez pas pendant une longue période. Débranchez-le de la prise murale et débranchez l'antenne ou le système de câble. Cela empêchera le produit d'être endommagé par la foudre et les hausses de tension.
14. Type d'alimentation- Ce produit ne doit fonctionner qu'avec le type d'alimentation indiqué sur la plaque signalétique. Si vous n'êtes pas sûr du type d'alimentation dans la maison, contactez le revendeur ou la compagnie d'électricité locale. Pour les produits fonctionnant à piles ou grâce à d'autres sources, veuillez vous reporter aux instructions de fonctionnement.
15. Surcharge- Ne surchargez pas les prises de sorties murales ou les rallonges car cela pourrait représenter un risque d'incendie ou de choc électrique.

Précautions de sécurité

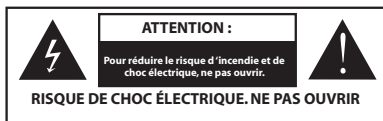

L'éclair avec la pointe en forme de flèche, à l'intérieur d'un triangle est un signal d'avertissement pour vous signaler un « voltage dangereux » non isolé à l'intérieur du boîtier de ce produit, qui peut être d'une amplitude suffisante pour représenter un risque de choc électrique dangereux pour l'utilisateur.



! Le point d'exclamation à l'intérieur d'un triangle est un signal d'avertissement vous signalant qu'il y a d'importantes instructions pour l'utilisation et l'entretien (la réparation) dans le livret accompagnant ce produit.

MISE EN GARDE : POUR RÉDUIRE LE RISQUE D'INCENDIE ET DE CHOC ÉLECTRIQUE, NE PAS EXPOSER CET APPAREIL A LA PLUIE OU A L'HUMIDITÉ. Haut voltage dangereux à l'intérieur du boîtier. Ne pas ouvrir le boîtier.

ATTENTION : POUR ÉVITER LES CHOC ÉLECTRIQUES, FAITES BIEN CORRESPONDRE LA FICHE LARGE DE LA PRISE A LA FENTE LARGE EN L'ENFONÇANT BIEN.

ATTENTION : Ce lecteur de DVD utilise un système laser. Pour éviter une exposition directe au rayon laser, n'essayez pas d'ouvrir le boîtier. Si le système d'ouverture et de verrouillage est défectueux, des radiations laser visibles sont présentes. L'utilisation des commandes ou les réglages ou les procédures autres que ceux mentionnés ici peuvent entraîner une exposition dangereuse aux radiations. **NE FIXEZ PAS LE RAYON.**

NOTICE FCC : Cet équipement a été testé et est en conformité avec les limites des appareils digitaux de Classe B, conformément à la réglementation FCC, paragraphe 15. Ces limites ont été établies pour assurer une protection raisonnable contre des interférences gênantes dans une installation résidentielle. Cet équipement génère, utilise et peut émettre une énergie de fréquence radio et s'il n'est pas installé et utilisé conformément aux instructions, peut causer des interférences gênantes pour la communication radio.

MISE EN GARDE : Le cordon d'alimentation de ce produit contient du plomb, un produit chimique reconnu dans l'état de Californie pour causer le cancer, des malformations congénitales et autres problèmes de reproduction. **Lavez-vous les mains après manipulation.**

TABLE DES MATIERES

	Page
CONSIGNES IMPORTANTES DE SECURITE	
CONSIGNES DE SECURITE	
TABLE DES MATIERES	
DEBALLER	1
INFORMATIONS SUR LES DISQUES.....	2
VUE DE L'APPAREIL.....	3-4
TELECOMMANDE.....	5
BRANCHEMENTS	6-8
FONCTIONNEMENT GENERAL.....	9
TOUCHES FONCTIONS.....	10-13
MENU REGLAGES.....	14-15
PANNES.....	16
CARACTERISTIQUES	17

DEBALLER

Veillez vérifier que les éléments suivants sont fournis avec votre lecteur DVD. Si un accessoire venait à manquer, veuillez contacter votre revendeur.

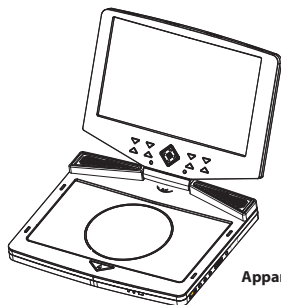

Appareil principal

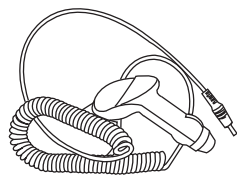

Cordon voiture DC



Télécommande

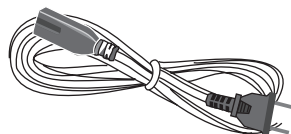

Cordon d'alimentation

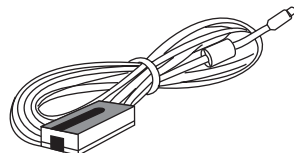

Adaptateur AC/DC

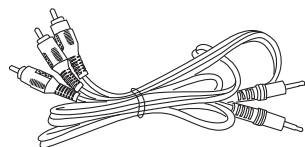

Câble RCA

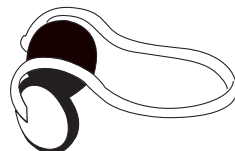

Ecouteurs

.1.

Informations sur les disques

Disques compatibles

Le lecteur DVD peut passer les disques suivants

	Marque du disque	Contenu	Taille du disque	Temps d'écoute maximal
Disques vidéo DVD		Audio + Vidéo (film)	12cm	133 min (SS-SL)
				242 min (SS-DL)
				266 min (DS-SL)
				484 min (DS-DL)
CD		Audio	12cm/8cm	74min/20min
MP3		Audio	12cm	600min
JPEG		Photo haute résolution		600min

En plus, cet appareil peut lire les CD-R et les CD-RW qui contiennent des titres audio, ou des MP3. Vous ne pouvez pas lire de disques autres que ceux listés ci-dessus. (Les disques CD-ROM, CD-Extra, CD-G et CD-I ne peuvent être lus sur ce lecteur DVD).

Manipulation d'un disque

- Les disques vidéo contiennent des données compressées de haute densité qui nécessitent une manipulation adéquate.
- Prenez le CD avec les doigts. Attrapez le disque par les bords et/ou le trou central. Ne pas toucher la surface du disque.
- Ne pas plier ou presser le disque. Ne PAS exposer le disque à la lumière directe du soleil ou à d'autres sources de chaleur.
- Rangez les disques verticalement dans un compartiment, au sec. Evitez l'exposition:
 - A la lumière directe du soleil
 - A la chaleur ou aux émanations d'un appareil de chauffage.
 - A une extrême humidité



Nettoyez la surface du disque à l'aide d'un chiffon doux et sec. Essayez la surface avec précaution, d'un geste du centre vers le bord. Ne pas appliquer de diluant, de solvant chimique à base d'alcool, ou de spray pour le nettoyer. De tels liquides nettoyants endommageraient définitivement la surface du disque.

.2.

CONSIGNES IMPORTANTES DE SÉCURITÉ

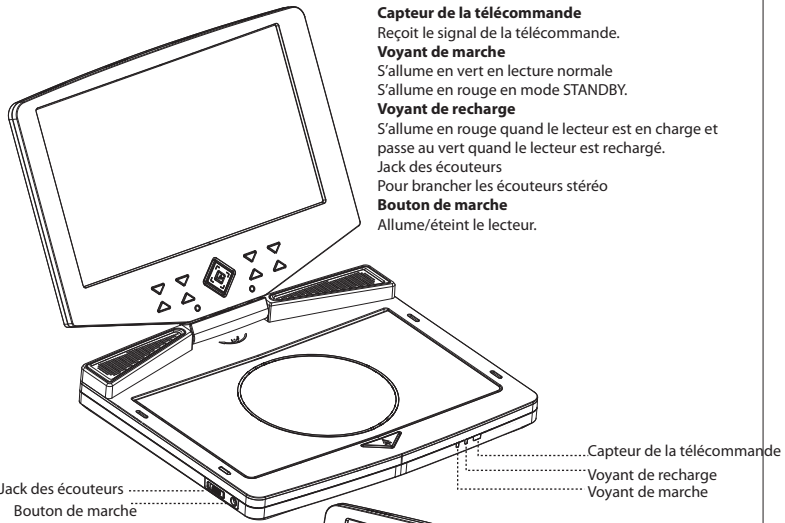

Jack vidéo
Entrée/sortie du signal vidéo

Jack optique/audio
Entrée/sortie du signal audio

Jack d'alimentation
Branche sur le courant électrique.

Commutateur AV
Règle le lecteur en mode AV IN/OUT.

Volume
Règle le volume.

Jack des écouteurs
Branche les écouteurs stéréo

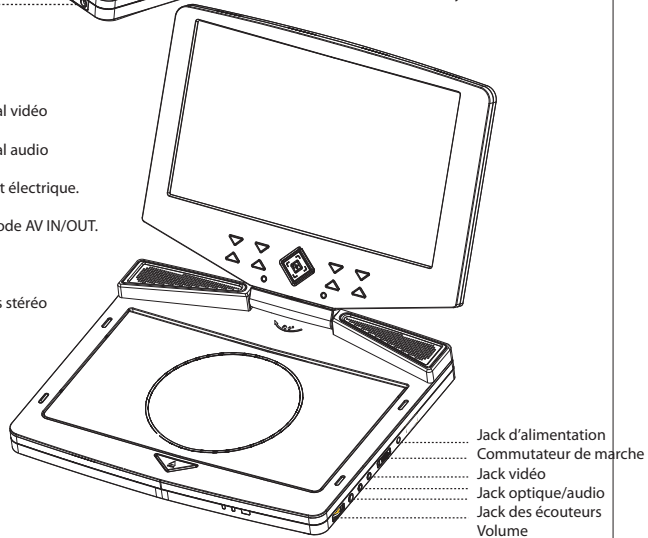

3.

VUE DE L'APPAREIL PRINCIPAL

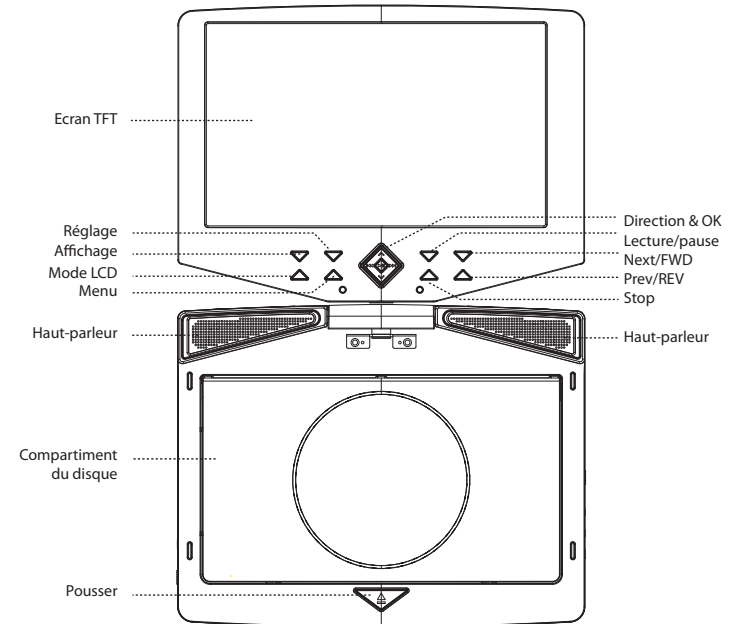

Pour votre information :

- 1.Appuyez sur la touche POUSSER pour ouvrir le compartiment du disque. Mettez un disque avec l'étiquette vers le haut.
- 2.Pour commencer l'écoute, appuyez sur la touche LECTURE/PAUSE (certains disques commencent automatiquement)
- 3.Pour arrêter l'écoute, appuyez sur la touche STOP.
- 4.Pour avancer ou revenir en arrière, appuyez sur les touches PREV/NEXT.
Pour faire une avance rapide ou un retour rapide, appuyez et maintenez les touches PREV/NEXT.
- 5.Utilisez le bouton du volume pour régler.

Tableau pivotant

L'écran TFT peut être tourné dans le sens des aiguilles d'une montre jusqu'à 180 degrés pour avoir un angle de vue confortable.
Ne pas forcer l'écran au-delà de sa limite de rotation.

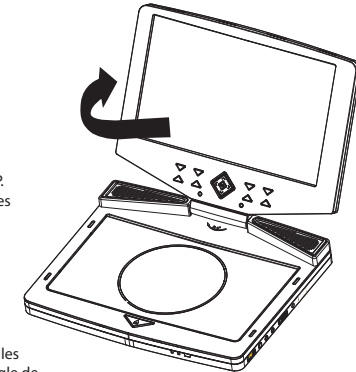

Télécommande

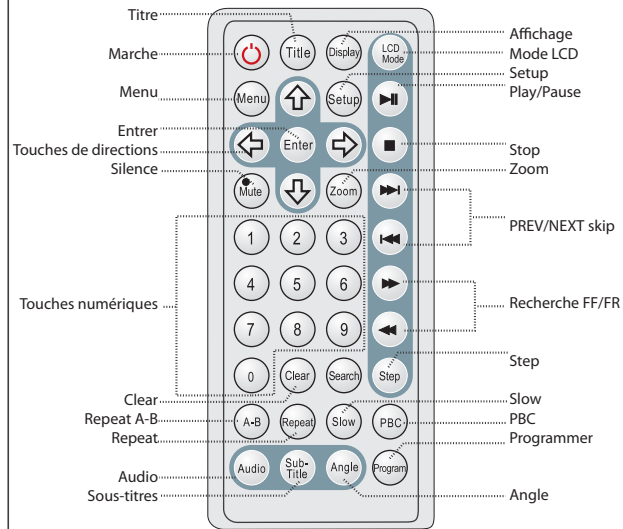

Installation des piles

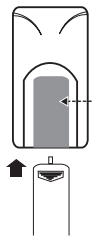

2X piles AAA de 1,5V

- NOTE :**
- Reportez-vous au schéma. Ouvrez le compartiment des piles de la télécommande. Mettez les piles et refermez le compartiment.
 - Pour utiliser la télécommande, dirigez-la vers le détecteur de la télécommande de l'appareil et faites fonctionner dans un rayon de 5 mètres et selon un angle de 60 degrés.
 - En général, les piles durent à peu près un an. Changez les piles si la télécommande ne marche pas.
 - Ne pas renverser d'eau sur la télécommande.
 - Ne pas utiliser la télécommande pour d'autres équipements en même temps.
 - Enlevez les piles si la télécommande n'est pas utilisée pendant une longue période.

MISE EN GARDE :

- Les piles utilisées dans cet appareil présentent un risque d'incendie ou de brûlure chimique si elles sont malmenées.
- Ne pas recharger, démonter, incinérer ou chauffer les piles à 100°C.
- L'utilisation d'une autre pile peut présenter un risque d'incendie ou d'explosion. Débarrassez-vous des piles usagées.
- Ne pas jeter au feu.
- Gardez les piles hors de portée des enfants.

5.

Branchements

Branchement AV

La fonction AV du lecteur comprend la fonction entrée AV et la fonction sortie AV. Utilisez le commutateur AV IN/OUT pour changer les jacks audio et vidéo entre signal d'entrée et signal de sortie

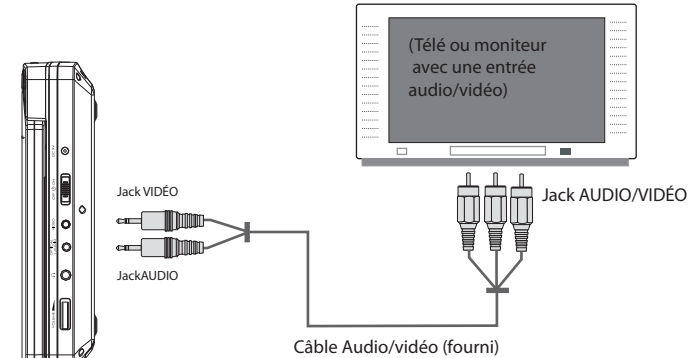

NOTE :

1. Reportez-vous également au livret de votre téléviseur.
2. Avant de brancher le câble AV, assurez-vous que l'appareil est bien éteint et débranchez les deux appareils de la prise murale.

Branchement à un amplificateur équipé d'un Dolby Pro Logic Surround

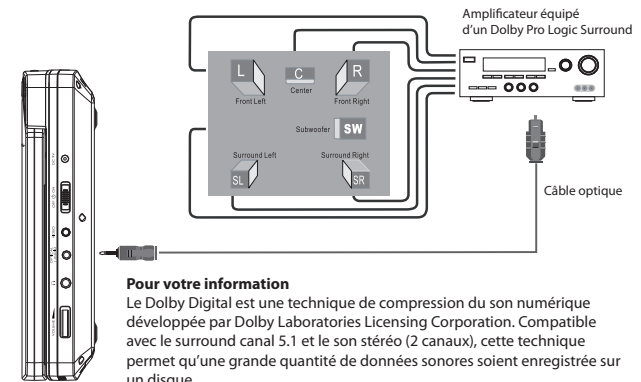

Pour votre information

Le Dolby Digital est une technique de compression du son numérique développée par Dolby Laboratories Licensing Corporation. Compatible avec le surround canal 5.1 et le son stéréo (2 canaux), cette technique permet qu'une grande quantité de données sonores soient enregistrées sur un disque

6.

Branchements

Branchements des écouteurs



Vers le jack des écouteurs



Vérifiez que le volume sonore de l'appareil est bas avant de brancher les écouteurs. Augmentez le volume progressivement pour une écoute confortable.

ATTENTION :

Les spécialistes de l'audition déconseillent l'usage intensif d'écouteurs à un fort volume sonore.

L'usage continu à un tel volume peut conduire à une perte de l'acuité auditive.

Si vous éprouvez des sifflements dans les oreilles ou une perte de l'audition, interrompez l'usage des écouteurs et demandez conseil à un médecin.

Branchement de l'alimentation (à l'adaptateur AC)

Ne raccordez pas le cordon d'alimentation avant que tous les autres branchements ne soient faits.

Vers l'entrée jack DC



Adaptateur AC :
Cet adaptateur AC fonctionne sur
100-240V—50/60Hz Min.
SORTIE DC : 9V
Courant DC : 2.0A Min

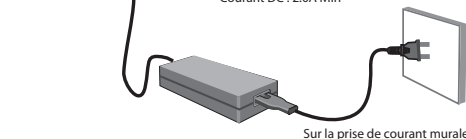

Sur la prise de courant murale

L'alimentation est fournie grâce à l'adaptateur électrique, dont une extrémité est branchée sur la prise jack DC de l'unité principale, et l'autre à la prise murale 100-240V.

Note :

- Si vous avez des difficultés à enfoncer la prise, retournez-la et réessayez.
- L'appareil devra être débranché de la prise de courant s'il n'est pas utilisé pendant longtemps.
- Afin de prolonger la durée de vie de l'appareil, les intervalles entre l'alimentation continue ne doivent pas être de moins de 30 secondes.

Branchement de l'alimentation (sur un cordon voiture DC)

Sur le jack DC de la voiture



Vers l'entrée DC 9V de l'appareil principal

Branchez le cordon voiture DC sur le jack d'entrée DC pour alimenter.

Note :

Le cordon voiture DC ne peut être utilisé que dans une voiture.

7.

Branchements

Branchement de l'alimentation (à la batterie)

**Pour des piles neuves ou fatiguées, nous vous recommandons de mettre à recharger pendant 4 heures.
Ne pas essayer de réparer la batterie vous-même, contactez le service clientèle de COBY si nécessaire.

Recharger la batterie

Pour charger la batterie, il suffit de brancher sur l'alimentation. Quand la batterie est en charge, le voyant de recharge s'allume en rouge et passe au vert quand la batterie est rechargée.

**La batterie peut être rechargée environ 300 fois sans baisse notable de performance.

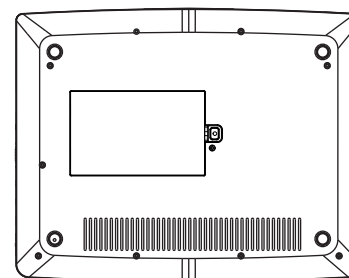

Note :

- Utilisez seulement l'adaptateur électrique fourni.
- Ne jamais jeter dans le feu ou faire chauffer.
- Ne pas utiliser lors des fortes températures ou à proximité d'une source de chaleur.
- Ne pas ouvrir le couvercle, demandez à un technicien qualifié de faire les réparations si nécessaire.
- Ne pas recharger la batterie pendant que le lecteur fonctionne avec la batterie.
- Risque d'explosion si la batterie est mal remise. Changez la batterie par une autre de même type ou équivalente.

Détection de batterie vide : Quand le voltage est trop faible, l'appareil passe en mode STANDBY automatiquement.

8.

1. Allumez le lecteur

Branchez l'alimentation et soulevez le couvercle du DVD.
Mettez le bouton POWER sur la position ON (allumé)
(Si vous refermez le couvercle pendant la lecture, l'écran s'éteindra pour économiser de l'énergie).

2. Charger un disque

Appuyez sur la touche OPEN  pour ouvrir le compartiment du disque et mettez un disque avec l'étiquette vers le haut. Refermez le compartiment manuellement.
Si vous mettez le disque une face à l'envers, « NO DISC » ou « BAD DISC » apparaîtra à l'écran.
Le lecteur DVD s'arrêtera automatiquement à la fin de la lecture et reviendra au menu.

3. Commencer la lecture

Appuyez sur la touche PLAY pour commencer la lecture du disque. (Certains disques commencent automatiquement).
Si le menu du disque DVD apparaît à l'écran



Appuyez sur les touches de direction pour sélectionner ce que vous désirez dans le menu.
Appuyez sur la touche ENTER pour confirmer la sélection dans le menu.

4. Régler le volume

Sur l'appareil principal, réglez le volume au niveau sonore désiré.

Messages de problème avec le disque

Le message suivant s'affichera à l'écran s'il y a un problème de format avec le disque en chargement :

« Invalid region »

Le code région du disque ne correspond pas au code région du lecteur (région 1 à région 6).

« WRONG PASSWORD »

Le niveau d'indice du disque est plus élevé que le taux d'indice du lecteur.

Le lecteur ne lira pas le disque.

« WRONG DISC »

Le lecteur est équipé d'un logiciel de détection automatique de qualité du disque. Si le lecteur détecte un problème sur le disque ou un disque endommagé, le lecteur peut continuer à passer le disque avec une moindre qualité ou arrêter le disque, selon le niveau d'endommagement du disque.

La qualité de production des disques DVD varie. Certains disques DVD s'écartent du standard de l'industrie. Certains disques incorrectement formatés peuvent quand même passer. Cependant, l'écoute et la qualité de fonctionnement peuvent être en dessous de la norme.

Gestion de l'alimentation

Si vous n'utilisez pas le lecteur pendant une longue période, il est plus sûr de débrancher le lecteur.

Touches fonctions

Mode LCD

Appuyez sur la touche MODE pour afficher le menu de réglage de l'écran.

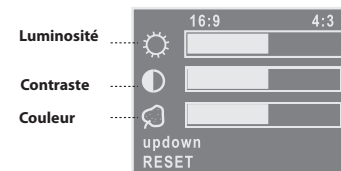

Luminosité

Contraste

Couleur

Appuyez sur les touches de direction haut/bas pour sélectionner l'option désirée, appuyez sur les touches de direction droite/gauche pour régler.

Si vous sélectionnez SCREEN, appuyez sur les touches de direction gauche/droite pour changer le format de l'image entre 16:9 et 4:3.

Si vous sélectionnez RESET, appuyez sur la touche ENTER, les trois barres de commande seront remises à leur réglage par défaut. Si vous sélectionnez « updown », appuyez sur la touche ENTER pour retourner l'image de haut en bas.

Affichage



Appuyez sur la touche Display pour afficher les informations sur la situation.
Pour quitter le mode Affichage, appuyez plusieurs fois sur la touche Display.

Play /Pause/ Stop



Appuyez sur la touche PLAY une fois pour lire le disque.
Appuyez sur la touche une 2ème fois pour faire une pause (image arrêtée).
Appuyez sur la touche une 3ème fois pour reprendre la lecture.



Appuyez sur la touche STOP une fois pour passer en mode pré-stop; appuyez sur la touche STOP 2 fois pour arrêter la lecture complètement. En mode pré-stop, appuyez sur la touche PLAY pour reprendre la lecture là où vous aviez arrêté.

Avance / retour



Appuyez sur la touche avance pour avancer au prochain chapitre du DVD ou au prochain morceau du CD.



Appuyez sur la touche retour pour revenir au chapitre précédent du DVD ou au morceau précédent du CD.

NOTE : Le lecteur ne peut avancer ou reculer pendant la section « WARNING » d'un DVD.
On ne peut sauter une partie d'un DVD avec un seul chapitre ou d'un CD d'un seul morceau.

Avance rapide/ retour rapide



Appuyez sur la touche pour avancer rapidement dans le disque. Appuyez sur la touche de manière répétée pour accélérer la vitesse de la recherche. Play → x2 → x4 → x8 → x16 → x32



Appuyez sur la touche pour un retour rapide dans le disque. Appuyez sur la touche de manière répétée pour accélérer la vitesse de la recherche. Appuyez sur la touche PLAY pour revenir à une lecture normale.

NOTE : Le lecteur est silencieux en mode avance et retour rapides.
Le lecteur ne peut exécuter une avance ou un retour rapides pendant la section WARNING du DVD.

Slow



Appuyez sur la touche SLOW pour lire au ralenti. En appuyant plusieurs fois sur la touche, vous diminuez la vitesse du ralenti.

Play → SF x1/2 → SF x1/4 → SF x1/8 → SF x1/16 → SF x1/32
← SR x1/32 ← SR x1/16 ← SR x1/8 ← SR x1/4 ← SR x1/2 ←

NOTE : Le lecteur est silencieux en mode SLOW.

Touches fonctions

MENU/TITRE d'un disque

Title Pendant la lecture d'un DVD, appuyez sur la touche TITLE pour revenir au menu de démarrage du disque DVD.

Menu Pendant la lecture d'un DVD, appuyez sur la touche MENU pour revenir au démarrage du menu Title.

NOTE : Certains disques DVD ne permettent pas la fonction TITLE.

Sélectionner un objet dans le menu

Dans le menu de démarrage du disque DVD ou dans le menu de réglage du lecteur.



Appuyez sur la touche DIRECTION pour surligner un icône de fonction.
Appuyez sur la touche ENTER pour confirmer votre sélection.

Clear Appuyez sur CLEAR pour annuler une entrée incorrecte.

Clavier numérique

(Programme d'accès aléatoire)

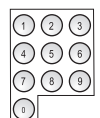

1) Pour accéder directement à un chapitre du DVD ou à un morceau du CD, entrez sur le clavier le numéro du chapitre ou du morceau désiré du DVD ou du CD. Appuyez en suite sur ENTER pour confirmer.
2) Entrez les données pendant l'édition du menu, ou dans le menu de réglage du lecteur.

NOTE : Certains disques DVD refusent cette fonction d'accès direct.

MUTE

Mute Appuyez sur la touche MUTE (silence) pour mettre en marche ou éteindre cette fonction.

ZOOM

LECTURE D'UN DVD

Zoom Appuyez sur la touche ZOOM de manière répétée pour avoir l'effet zoom suivant : 2X → 3X → 4X → 1/2X → 1/3X → 1/4X

LECTURE D'UN JPEG

Appuyez sur la touche ZOOM de manière répétée pour avoir l'effet zoom suivant : 2X → 3X → 4X → 1/2X → 1/3X → 1/4X

Quand le zoom est à 100%, appuyez sur les flèches de direction pour faire tourner l'image. Pendant le zoom 150% ou 200%, appuyez sur la touche de direction pour déplacer l'image.

NOTE : La qualité de l'image se dégrade à mesure que l'image grossit.

Touches fonctions

Recherche

Search Localisez la section désirée grâce à la fonction RECHERCHE. Appuyez sur la touche SEARCH pour faire apparaître le menu de recherche (ex. mode DVD).

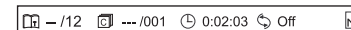

1. Appuyez sur les touches de direction gauche/droite pour vous déplacer vers la gauche ou la droite.
2. Appuyez sur une touche numérique pour entrer une donnée.
3. Appuyez sur ENTER pour effectuer la recherche.
4. Appuyez sur la touche SEARCH pour sortir.

A-B

A-B Pour répéter une section spécifique d'un disque. Appuyez sur la touche A-B au début de la section désirée. « Repeat A » s'affiche à l'écran. Appuyez à nouveau sur la touche A-B à la fin de la section désirée, " Repeat A-B » s'affiche à l'écran. Le lecteur jouera de manière répétée la sélection désirée de A à B jusqu'à l'annulation de la fonction. Pour annuler la fonction, appuyez à nouveau sur la touche A-B pour revenir à une écoute normale. **NOTE** : Certains DVD ne permettent pas la fonction A-B. Cette fonction ne s'applique pas aux disques MP3.

Répéter (rejouer)

Repeat Cette fonction permet la lecture répétée d'un titre, d'un chapitre, d'un morceau ou d'un disque. Appuyez sur la touche REPEAT plusieurs fois pour choisir le mode répétition

REPEAT X 1	Répète tout	Répète le disque
REPEAT X 2	Répète le titre	Répète le morceau
REPEAT X 3	Répète le chapitre	Eteint
REPEAT X 4	Eteint	

Note :

Certains disques DVD ne permettent pas la fonction REPEAT.

STEP

Step Appuyez sur la touche STEP pendant la lecture pour avancer image par image. Appuyez sur PLAY pour sortir du mode STEP.

Multi angle / Sous-titres / Audio

Angles

Angle Pendant la lecture d'un disque DVD, appuyez sur la touche ANGLE pour voir les différents angles de caméra sur le disque. Un DVD peut contenir jusqu'à 9 angles de caméra au choix.

Sous-titre

Sub-Title Pendant la lecture du disque DVD, appuyez sur la touche SUBTITLE pour sélectionner la langue désirée des sous-titres. Un disque DVD peut contenir jusqu'à 32 sous-titres au choix.

TOUCHES FONCTIONS

Audio

 Pendant la lecture d'un disque DVD, appuyez sur la touche AUDIO pour sélectionner la langue désirée pour la bande son.

Note :

Certains disques DVD n'ont pas d'option multi angles, de sous-titres ou d'option audio.

REGLAGE

 Appuyez sur la touche SETUP pour entrer dans le menu de réglage du lecteur. Le menu de réglage permet à l'utilisateur d'ajuster les réglages du lecteur DVD. Veuillez vous reporter au « Menu de réglage » dans le livret pour plus d'informations.

Fonction programmation

Prérégalez les fichiers cibles pour qu'ils soient lus automatiquement dans un ordre donné.

 Appuyez sur la touche Program pour afficher le menu de programmation (ex. mode DVD)

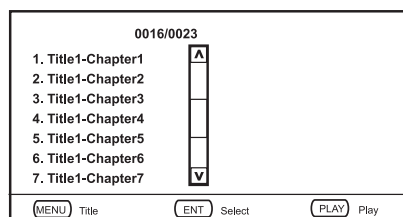

1. Appuyez sur les touches de direction haut/bas pour sélectionner le fichier que vous voulez mettre dans la liste de programmation et appuyez sur ENTER pour sauvegarder. Le fichier choisi sera affiché à la droite de l'écran. Quand vous faites la programmation des fichiers, appuyez sur MENU pour accéder aux titres, puis appuyez sur ENTER pour accéder aux chapitres.

2. Pour effacer la programmation, appuyez sur ENTER sur le fichier à effacer. Pour nettoyer toutes les programmations, appuyez sur la touche CLEAR de la télécommande.

3. Appuyez sur Lecture/pause pour commencer la lecture.

MENU REGLAGES

Plusieurs options du lecteur peuvent être réglées dans le menu SETUP :

1. Appuyez sur la touche SETUP et le menu SETUP apparaît.
2. Appuyez sur les touches de direction pour naviguer entre les différentes options.
3. Appuyez sur la touche ENTER pour confirmer les réglages.

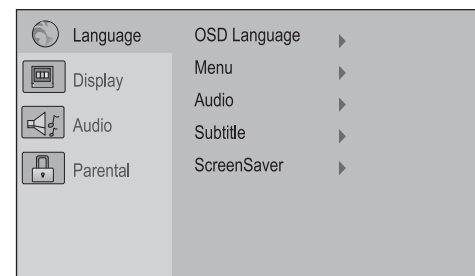

Réglage de la langue

	Description	Réglage par défaut
OSD	Pour sélectionner la langue d'affichage à l'écran du lecteur.	Anglais
Menu	Pour sélectionner la langue du menu du DVD chargé.	Anglais
Audio	Pour sélectionner la langue de la bande son du DVD chargé.	Anglais
Sous-titres	Pour sélectionner la langue des sous-titres du DVD chargé.	Anglais
Economiseur d'écran	L'économiseur d'écran évite d'endommager l'écran du lecteur.	Allumé

Réglage de l'écran

	Description	Réglage par défaut
Type de télé	Pour régler les dimensions de l'affichage. 4:3 est utilisé avec un téléviseur standard, 16:9 est utilisé avec un téléviseur à écran large.	16:9
Système télé	Pour régler le type de signal sortie vidéo du lecteur. Réglez en fonction du système de vidéo de votre téléviseur. NTSC est la norme en Amérique du Nord.	NTSC
Dernière mémorisation	Pour allumer /éteindre l'option dernière mémorisation. Le réglage par défaut est éteint. Cette fonction est pratique quand vous voulez continuer à regarder un disque depuis le moment où vous le regardiez la dernière fois. Au contraire de la fonction de reprise (resume), la fonction dernière mémorisation est valable même quand le disque est enlevé du lecteur. Cette fonction reste possible quand l'appareil est allumé ou en stand-by. Le point de mémorisation est perdu si le téléviseur est éteint.	

MENU REGLAGES

Réglage audio

SPDIF numérique	<p>Pour régler le mode de sortie audio sur RAW, PCM ou sur OFF. Le réglage par défaut est RAW.</p> <p>RAW : Quand vous sélectionnez cette option, la sortie optique est allumée et elle peut sortir un signal Dolby Digital.</p> <p>Pour sortir un signal Dolby Digital, l'amplificateur ou l'appareil externe doit avoir un signal en Dolby Digital, DTS et MPEG.</p> <p>PCM : Sélectionnez cette option quand le lecteur DVD est branché sur un amplificateur stéréo numérique 2 canaux. Si un disque en Dolby Digital ou en MPEG est lu, le port numérique sortira un format canal-PCM2.</p> <p>OFF : Si vous sélectionnez cette option, toutes les sorties numériques coaxiales et optiques sont éteintes.</p>	
Sortie canal	Pour sélectionner le mode mixte canal audio : (LT/RT, Stéréo)	Stéréo

Réglage parental

Changer	<p>Le mot de passe initial est 8888.</p> <p>Entrez l'ancien mot de passe, le nouveau mot de passe, puis à nouveau le nouveau mot de passe pour vérifier. Si vous remettez les réglages par défaut, le mot de passe ne sera pas changé. NE PAS OUBLIER LE MOT DE PASSE ; le mot de passe ne peut être redéfini.</p>	
Niveau de classification	<p>Règle le niveau de classification du lecteur selon l'âge du téléspectateur. Le lecteur ne lira aucun disque dont le niveau de classification est supérieur à celui du réglage.</p> <p>Il y a 8 niveaux de classification. Le niveau 1 restreint la lecture de disques convenant aux personnes de tous les âges. Le niveau 8 permet la lecture de tous les disques, y compris ceux pour adultes seulement.</p>	8
Réglage par défaut	Remet les réglages par défaut du lecteur faits en usine.	

Pannes

Si votre lecteur DVD a un problème, veuillez vérifier ci-dessous avant de demander les services d'un réparateur :

Symptômes	Vérifiez et faites
Pas d'alimentation	1. Assurez-vous que l'appareil a bien été branché manuellement. 2. Vérifiez si le cordon d'alimentation est bien branché à la prise murale. 3. Vérifier que la batterie est bien chargée.
Ne lit pas	1. Pas de disques, chargez un disque. 2. Le disque a été mis à l'envers. Mettez le disque avec l'étiquette vers le haut. 3. Le niveau d'indice du disque est plus élevé que celui du lecteur. 4. Le type de disque ne convient pas au lecteur. 5. Le disque est endommagé ou sale. Nettoyez le disque ou essayez-en un autre. 6. L'humidité s'est peut-être condensée à l'intérieur du lecteur. Enlevez le disque et laissez reposer l'appareil éteint pendant une heure ou deux.
Pas d'image	1. Vérifiez que le téléviseur est allumé, utilisez la télécommande pour sélectionner le signal AV pour les DVD plutôt que les émissions. 2. Vérifiez que les branchements du système sont appropriés et sûrs. 3. Vérifiez si les cordons d'alimentation ne sont pas endommagés. 4. Nettoyez le disque.
L'image est distordue et bruyante	1. Le disque est sale ou endommagé. Nettoyez le disque ou essayez-en un autre. 2. Réglez le système de couleur du téléviseur. 3. Assurez-vous que le lecteur DVD n'est pas branché avec un VCR, un câble ou une antenne parabolique satellite.
Pas de son ou la sortie son est tronquée	1. Vérifiez si la télé et l'amplificateur sont allumés et correctement réglés. 2. Vérifiez si les branchements du système de la télé et de l'amplificateur sont sûrs. 3. Appuyez sur la touche AUDIO pour sélectionner un autre morceau du disque. 4. Vérifiez si la fonction MUTE du téléviseur ou de l'amplificateur n'est pas activée. 5. Il n'y a pas de sortie son pendant REVERSE PLAY/ PAUSE/ STEP/ SLOW et SEARCH.
La télécommande ne marche pas	1. Vérifiez que la touche POWER (marche) de l'appareil a bien été allumée (ON) manuellement. 2. Retirez les obstacles entre la télécommande et le lecteur. 3. Dirigez la télécommande vers le capteur de la télécommande sur le lecteur. 4. Vérifiez si les piles de la télécommande sont placées suivant les bonnes polarités. 5. Changez les piles de la télécommande.
Dysfonction	Si le lecteur ne fonctionne pas correctement, débranchez-le pendant 30 minutes. Après cela, allumez le lecteur et la fonction restaurer devrait redémarrer le lecteur.

CARACTERISTIQUES

Alimentation électrique	DC 9.0V 1.7A (TERMINAL Adaptateur AC)
Consommation électrique	<= 15W
Système de signaux	NTSC/PAL
Sortie Vidéo	1±0.2V (p-p), 75 ohms, Sync négative, 3.5mm mini jack X 1
Sortie Audio	1.5Vrms (1 KHz, 0dB) 3.5 mm mini jack X 1
Terminal des écouteurs	3.5mm stéréo mini jack X 1
Signal / Taux de bruit (audio)	90dB typique
Portée dynamique	90dB typique
Dimension du panel	10.1 pouces (16:9)
Résolution	800 X 480 pixels
Laser	Longueur d'onde 650 nm
Conditions de fonctionnement	Températures : 0°C à 35°C. Position de fonctionnement : Horizontale
Dimensions	10.4" X 8.2" X 1.7"
Poids	2.6 livres

Le design, les spécifications et le livret sont sujets à changement sans notification préalable.



Si vous souhaitez vous débarrasser ultérieurement du produit, veuillez noter que :
les déchets électriques ne doivent pas être jetés avec les déchets domestiques.
Veuillez les faire déposer dans les centres de recyclage existants. Contactez les
autorités locales ou distributeurs pour obtenir de plus amples informations.
(Directive de l'équipement électronique et des déchets électriques).

