

Honeywell

THERMOSTAT PROGRAMMABLE DE HONEYWELL

Thermostat programmable et plaque de montage
pour systèmes de chauffage et (ou) de
refroidissement avec programmation pour la
semaine et la fin de semaine
Modèle CT3300

MagicStat^{md}/33

MANUEL DE PROGRAMMATION
ET D'INSTALLATION

9-92 • Publication n° 69-0654F—3



Votre nouveau thermostat électronique MagicStat^{md} de Honeywell vous ouvre la porte aux économies d'énergie.

Votre nouveau thermostat réglera automatiquement la température de votre résidence à un niveau de confort élevé tout en vous faisant réaliser des économies d'énergie. Il suffit de programmer le thermostat conformément aux directives de ce manuel.

Pour de plus amples renseignements sur ce thermostat, s'adresser aux Services à la clientèle de Honeywell en utilisant la ligne directe sans frais 1-800-468-1502 du lundi au vendredi entre 7 h et 17 h 30.



TABLE DES MATIÈRES

ÉTAPE 1	Avant l'installation	2
ÉTAPE 2	Retrait de l'ancien thermostat	4
ÉTAPE 3	Installation des piles	6
ÉTAPE 4	Programmation du thermostat	8
ÉTAPE 5	Réglage du commutateur du ventilateur, au besoin	16
ÉTAPE 6	Réglage des cycles de fonctionnement au besoin	16
ÉTAPE 7	Installation de la plaque de montage	18
ÉTAPE 8	Raccordement des bornes du thermostat	20
ÉTAPE 9	Installation du thermostat	24
ÉTAPE 10	Vérification de la programmation et de l'installation	25
ÉTAPE 11	Réglage des commutateurs du ventilateur et du système	27
	Guide de dépannage	28
	Garantie restreinte pour un an	32

ÉTAPE 1 Avant l'installation

☐ Consulter le tableau 1 afin de s'assurer que le thermostat est compatible avec le système choisi. S'il ne convient pas, le retourner au détaillant. Pour de plus amples renseignements, communiquer, sans frais, avec les Services à la clientèle au numéro 1-800-468-1502.

TABLEAU 1 - TABLEAU DE COMPATIBILITÉ

Type de système	compatible avec le CT3300
Gaz - veilleuse permanente	oui
Gaz - allumage électronique	oui
Chaudières à gaz	oui 
Gaz - tension millivolt	non
Chaudières à mazout	oui 
Appareils de chauffage au mazout	oui
Appareils de chauffage électrique	oui
Conditionneur d'air électrique	oui
Plinthes chauffantes électriques (120/240 V tension secteur)	non
Pompes à chaleur/systèmes multi-étages	non

Non compatible avec tout circuit 120/240 V.

Ne fonctionnera pas efficacement avec les systèmes à vapeur et à différence de densité.

 Compatible avec les vannes de zone bifilaires de Honeywell. Un relais d'isolement est nécessaire avec les vannes de zone trifilaires. Non compatible avec les vannes bifilaires n° 1361 de White Rodgers.

- Se procurer les outils nécessaires (voir ci-dessous) et deux piles alcalines AA (nous recommandons les piles Energizer^{md}).



TOURNEVIS
CRUCIFORME



PERCEUSE MANUELLE OU
ÉLECTRIQUE AVEC MÈCHE
DE 3/16 po POUR PERCER
DES TROUS DANS LE MUR

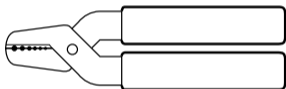

COUPE-FILS, PINCE À DÉNUDER OU
COUTEAU BIEN AFFÛTÉ S'IL EST
NÉCESSAIRE DE DÉNUDER DES FILS



RUBAN-CACHE, POUR
IDENTIFIER AU BESOIN, LES
FILS LORSQU'ILS SONT
DÉBRANCHÉS DE L'ANCIEN
THERMOSTAT



NIVEAU À BULLE, S'IL EST NÉCESSAIRE DE METTRE LE
THERMOSTAT DE NIVEAU À DES FINS D'ESTHÉTIQUE MF878

ÉTAPE 2 Retrait de l'ancien thermostat

- Vérifier si les systèmes de chauffage et de refroidissement fonctionnent correctement. Si l'un d'eux ne fonctionne pas, communiquer avec votre représentant en systèmes de chauffage et de refroidissement. Pour ne pas endommager le compresseur, ne pas faire fonctionner le système de refroidissement lorsque la température extérieure est inférieure à 10 °C (50°F).
- COUPER L'ALIMENTATION du système à l'appareil de chauffage ou au panneau de disjoncteurs ou des fusibles.
- Déballez minutieusement votre nouveau thermostat et la plaque de montage; conserver les vis, les directives et le reçu.
- Enlever le couvercle de l'ancien thermostat. S'il ne s'enlève pas lorsqu'on le tire fermement

par le bas, vérifiez si une vis ne le retient pas en place.

- Desserrer les vis qui retiennent le thermostat à la plaque de montage, à la plaque murale ou au mur et soulever le thermostat.
- Débrancher les fils de l'ancien thermostat ou de la plaque de montage. Étiqueter les fils à l'aide de ruban-cache en inscrivant la lettre correspondant à l'ancienne borne. S'il n'y a que deux fils, il n'est pas nécessaire de les étiqueter. Enrouler les fils autour d'un crayon pour empêcher qu'ils ne tombent dans le mur (voir illustration ci-dessous).

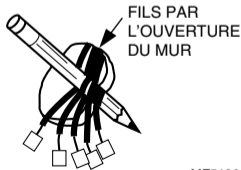

MF5136

Un ou deux fils en trop?

Si vous remplacez un thermostat Chronotherm de Honeywell, vous trouverez peut-être un ou deux fils qui doivent être raccordés aux bornes de l'horloge sur la plaque murale du thermostat Chronotherm. Ces fils ne doivent pas se toucher sinon le transformateur pourrait être endommagé. Débrancher les fils et les couvrir séparément de ruban adhésif pour fils électriques. *Ne pas les enrouler ensemble.* Placer les fils à un endroit où ils ne nuiront pas au fonctionnement du nouveau thermostat. Inscrire la couleur et la lettre repère des autres fils.

Six fils ou plus?

Si six fils ou plus sont présents (à l'exclusion des fils de l'horloge reliés aux bornes), vous êtes probablement en présence d'un thermostat pour pompe à chaleur ou pour système multi-étage.

Le thermostat n'est pas compatible avec de tels systèmes. Retourner le thermostat au détaillant. Pour obtenir des renseignements quant aux thermostats compatibles avec votre système, communiquer avec les Services à la clientèle de Honeywell au numéro 1-800-468-1502.

Thermostat à trois fils?

Si vous avez trois fils pour le chauffage seulement et que vous pouvez utiliser le commutateur ON pour faire fonctionner le ventilateur, ce thermostat fonctionnera avec votre système. Cependant, quelques systèmes de chauffage à eau chaude (par zone) possèdent des thermostats trifilaires. Il faudra alors installer un relais d'isolement sinon le thermostat ne fonctionnera pas. Pour plus de renseignements, communiquer avec les Services à la clientèle au numéro 1-800-468-1502.

ÉTAPE 3 Installation des piles

IMPORTANT

Les piles sont nécessaires au fonctionnement et à la programmation du thermostat.

- Se procurer deux piles alcalines AA (les autres types de piles ne dureront pas aussi longtemps; nous recommandons les piles Energizer^{md}).
- S'assurer que le thermostat est à la position OFF.
- Utiliser une pièce de monnaie pour ouvrir la porte du compartiment de piles.
- Installer deux piles alcalines AA tel qu'illustré, en s'assurant que les bornes négative et positive sont installées dans le bon sens.
- Remettre la porte en place.

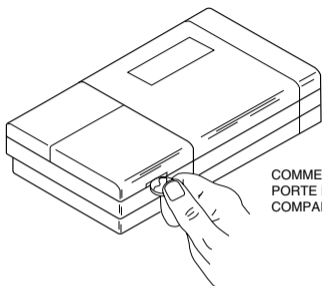

COMMENT RETIRER LA
PORTE DU
COMPARTIMENT À PILES.

Lorsque vos piles commenceront à être faibles, un voyant bAt Lo clignotera 1 à 2 mois avant que les piles ne soient complètement mortes. Remplacer les piles aussitôt que possible après avoir constaté que le voyant clignote. Si les piles ne sont pas remplacées alors que le voyant clignote, le voyant finira par ne plus clignoter. L'affichage «bAt Lo» restera à l'écran sans

clignoter pour indiquer que le thermostat et le système de chauffage ou de refroidissement ne fonctionnent plus car les piles sont presque complètement déchargées.

Lorsque les piles seront vraiment mortes, l'indication «bAt Lo» disparaîtra et plus rien ne sera affiché.

Pour remplacer les piles, appuyer sur l'extrémité gauche des piles pour les enlever. Insérer les

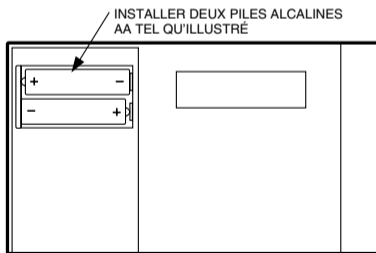

MF1713

nouvelles piles en s'assurant de l'orientation des bornes négative et positive. Si cette manoeuvre ne prend pas plus de 20 à 30 secondes, le thermostat n'aura pas besoin d'être reprogrammé. Cependant, si l'affichage n'apparaît pas, les piles sont mortes ou incorrectement installées. La reprogrammation du thermostat sera alors nécessaire (Voir pages 12-13).

IMPORTANT

Quoique le thermostat soit muni d'un indicateur de faible intensité, les piles devraient être remplacées une fois par année pour éviter que le thermostat et le système de chauffage ou de refroidissement ne s'arrêtent en raison de piles mortes.

Si vous quittez la maison pour une longue période, changer les piles avant de partir afin d'éviter que le thermostat ne s'arrête en raison de piles mortes.

ÉTAPE 4 Programmation du thermostat

Une fois les piles installées, vous pouvez facilement programmer le thermostat dans votre main avant de l'installer au mur.

Si vous préférez programmer le thermostat après l'avoir installé au mur, vous devez passer directement à la page 16. Vous reviendrez à cette section par la suite.

Le tableau de programmation apparaissant aux pages 10 et 11 constitue une excellente occasion de planifier votre programme des réglages des heures et des températures pour les différentes périodes de la journée.

Quatre périodes de programmation sont offertes pour les jours de la semaine - WAKE, LEAVE, RETURN et SLEEP. Chacune de ses périodes peut être affichée en appuyant sur la touche SET SCHEDULE.

“WAKE” correspond à la période pendant laquelle vous désirez que la température de la maison soit confortable lorsque la famille se lève et se prépare à partir pour le travail ou l'école. (La température de la pièce sera plus élevée en hiver et moins élevée en été.)

“LEAVE” correspond à une période pendant laquelle on peut abaisser la température (en hiver) ou élever la température (en été) pour économiser l'énergie pendant que la famille est au travail ou à l'école.

“RETURN” correspond à la période pendant laquelle vous désirez que la température de la maison soit confortable pour les activités familiales avant l'heure du coucher, c'est-à-dire plus élevée en hiver et moins élevée en été.

“SLEEP” correspond à la période pendant laquelle on peut abaisser la température (en hiver) ou élever la température (en été) pour économiser l’énergie pendant que la famille dort. (Il arrive parfois que l’on préfère ne pas élever la température en été afin que les occupants de la maison puissent dormir au frais.)

Programmer les heures et les températures voulues pour les jours de la semaine et pour les jours de fin de semaine puisque les besoins en chauffage ou en refroidissement seront probablement différents pour ces deux périodes. Si on désire ne pas programmer le thermostat, il réglera automatiquement la température à 20 °C (68 °F) pour le chauffage et à 26 °C (78 °F) pour le refroidissement et ce, toute la journée. De plus, selon l’horaire des occupants, il n’est pas

nécessaire de programmer une heure et une température pour toutes les périodes. Par exemple, il n’est pas nécessaire de programmer les périodes LEAVE et RETURN, lorsqu’il y a quelqu’un à la maison durant les jours de la semaine.

Toujours appuyer sur les touches avec le bout du doigt ou avec la gomme à effacer quelqu’un à la maison durant les jours de la semaine.

Toujours appuyer sur les touches avec le bout du doigt ou avec la gomme à effacer d’un crayon. Des instruments pointus tels les ongles ou la pointe d’un crayon peuvent endommager le clavier.

Lorsqu’on fait une erreur lors de la programmation, il suffit d’appuyer sur RUN PROGRAM et continuer à l’endroit où l’on n’est rendu.

Tableaux de planification de la programmation

PROGRAMME DE CHAUFFAGE

Semaine

WAKE

LEAVE

RETURN

SLEEP

Fin de semaine 

WAKE

SLEEP

Heure de départ

Température de chauffage 

 Si vous n'enregistrez pas de programme pour la fin de semaine, les périodes WAKE et SLEEP du programme de la semaine continueront à être en vigueur toute la fin de semaine.

 Les températures doivent être réglées entre 31 °C (88 °F) et 7 °C (45 °F).

PROGRAMME DE REFROIDISSEMENT

Semaine

WAKE

LEAVE

RETURN

SLEEP

Heure de départ

Température de chauffage

Fin de semaine 

WAKE

SLEEP

 Si vous n'enregistrez pas de programme pour la fin de semaine, les périodes WAKE et SLEEP du programme de la semaine continueront à être en vigueur toute la fin de semaine.



 Les températures doivent être réglées entre 31 °C (88 °F) et 7 °C (45 °F).

REMARQUE : Si vous décidez de ne pas programmer votre thermostat, le réglage de la température de chauffage sera automatiquement à 20 °C (68 °F) et celui du refroidissement sera automatiquement à 26 °C (78 °F) toute la journée.

Ce guide peut servir à programmer votre thermostat.

REMARQUE : Les piles sont nécessaires pour programmer et faire fonctionner le thermostat. Lors de l'installation des piles, régler le commutateur du système à OFF. Enlever la porte du compartiment de piles (côté gauche du thermostat) en utilisant une pièce de monnaie. Suivre les directives des pages 6 et 7.

Réglage de l'heure et du jour

Appuyer une fois sur  et  , pour régler l'heure; jusqu'à ce que l'heure en cours apparaisse; pour régler le jour, appuyer et relâcher la touche à nouveau jusqu'à ce que le jour en cours apparaisse; puis, appuyer de nouveau. 

Programme de chauffage

Le commutateur en position HEAT, appuyer une fois sur  . L'affichage indiquera "WAKE", Mon-Fri et SET.

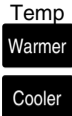
Utiliser les touches  pour programmer l'heure et les touches  pour programmer la température de la période "WAKE" du lundi au vendredi. Refaire pour les périodes "LEAVE", "RETURN", "SLEEP".

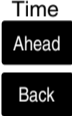
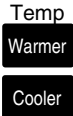
Appuyer sur , jusqu'à ce que SAT SUN, WAKE et SET apparaisse à l'écran. Utiliser les touches  pour programmer l'heure et les touches  pour programmer la température de la période WAKE pour le samedi et le dimanche. Refaire pour la période SLEEP.

Programme de refroidissement



Le commutateur en position COOL, répéter les étapes du programme de chauffage.

Après la programmation, régler les commutateurs du ventilateur et du système au besoin, Appuyer une fois sur  pour que le programme commence.

Ce guide peut servir à faire rapidement des modifications à la programmation du thermostat programmer.



REMARQUE : le commutateur du système doit à la position HEAT ou COOL avant de passer aux étapes suivantes.

Pour modifier temporairement la température pour la période en cours seulement —



appuyer sur  ; cette commande s'annulera lors de la prochaine période programmée ou  pour l'annuler en tout temps, appuyer sur  .



Pour maintenir une température indéfiniment — appuyer sur  et  ; pour annuler cette commande, appuyer sur  .

Pour vérifier le réglage actuel de la température —  . (Si les commandes TEMPO RARILY CHANGE ou HOLD sont en cours, en appuyant sur cette touche, ces commandes seront annulées.)

Pour vérifier les programmes —  appuyer sur  jusqu'à ce que toutes les heures et les températures programmées aient été affichées.

Pour annuler un programme, appuyer sur  jusqu'à ce que le programme voulu

Time
 apparaisse; puis, appuyer simultanément sur .

Pour vérifier les heures de fonctionnement — Appuyer sur  pour vérifier les heures de fonctionnement du système de chauffage ou de refroidissement pour la journée d'aujourd'hui depuis minuit, appuyer une autre fois pour obtenir celles de la journée d'hier. Appuyer à nouveau pour obtenir le temps total. Appuyer sur  pour annuler l'affichage du temps cumulatif; puis appuyer sur .

Pour retourner au programme habituel ou pour commencer un programme appuyer sur .

Questions?
Communiquer avec les Services à la clientèle de Honeywell au numéro 1-800-468-1502.

ÉTAPE 5 Réglage du commutateur du ventilateur, au besoin

Le commutateur du ventilateur «FUEL SWITCH» (voir figure page 17) est réglé en usine à la position «F». Ce réglage convient à la plupart des systèmes. S'il s'agit d'un système de chauffage électrique, placer

le commutateur à E. Cette position permettra au ventilateur de démarrer simultanément avec le système de chauffage ou de refroidissement si la borne G du système est raccordée.

ÉTAPE 6 Réglage des cycles de fonctionnement au besoin

La durée de marche du thermostat est réglée en usine pour un système de chauffage au mazout, au gaz ou à air chaud. S'il s'agit d'un autre genre de système, la durée de marche du thermostat devra être réglée en conséquence à l'aide des vis A et B à l'arrière du thermostat.

Le tableau à la page 17 pourra vous servir de guide. La durée de marche doit être optimisée selon le type de système afin de minimiser les variations de température. Régler la vis «out 1 turn» signifie tourner la vis 360° ou environ un tour complet vers la droite.

Si une plus longue durée de marche est voulue, régler les vis de la façon suivante :

Si les vis A et B sont réglées pour le système:	Régler les vis A et B pour une plus longue durée de marche pour le système:
électrique	à air chaud
à air chaud	chaudière à eau chaude

REMARQUE: Le thermostat ne possède pas de réglages pour les systèmes à vapeur ou à différence de densité. Les cycles de fonctionnement ne seraient pas assez long pour une régulation précise de la température.

IMPORTANT

Lorsqu'on utilise un appareil de chauffage à haut rendement (tel un système dont la consommation moyenne de combustible [AFUE] est de 90% ou plus), tourner la vis A 1 tour vers la droite et la vis B vers la gauche.

Le thermostat affiche les températures en degrés Fahrenheit. Si l'on désire des températures en degrés Celsius, tourner la vis C 1 tour vers la droite.

ARRIÈRE DU THERMOSTAT

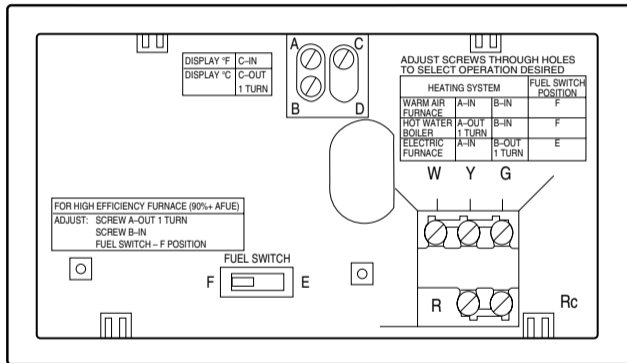

MF1708

ÉTAPE 7 Installation de la plaque de montage

□ Installer la plaque au mur. Utiliser un niveau à bulle pour s'assurer que le thermostat est bien de niveau. Utiliser un crayon pour marquer l'emplacement des trous de fixation.

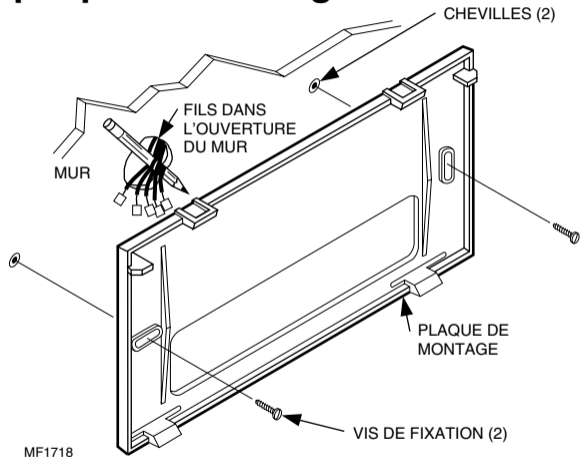

- Retirer la plaque du mur et percer des trous de 3/16 po dans un mur à maçonnerie sèche aux endroits indiqués. S'il s'agit d'un mur de plâtre ou de bois, percer des trous de 7/32 po aux endroits indiqués. Pousser doucement les boulons d'ancrage (fournies) dans le mur jusqu'à ce qu'ils soient au ras du mur.

- Replacer la plaque de montage sur les trous en tirant les fils par l'ouverture du mur. Insérer les deux vis de fixation dans les trous.

- Mettre de niveau le thermostat (question d'esthétique); le thermostat fonctionnera normalement même s'il n'est pas de niveau. Serrer les vis.

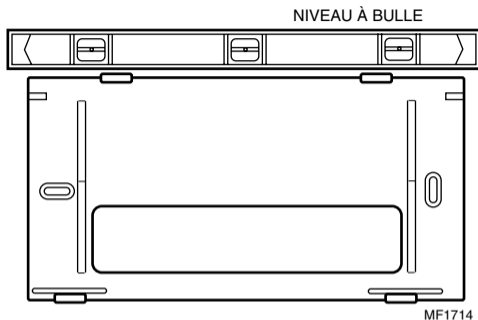

ÉTAPE 8 Raccordement Des Bornes Du Thermostat

REMARQUE: Tout le câblage doit être conforme aux codes et règlements locaux. Si vous n'êtes pas certain des méthodes de raccordement, communiquez avec votre entrepreneur en conditionnement d'air.

À l'aide des étiquettes de ruban-cache installées sur les fils lors du retrait de l'ancien thermostat,

COMMENT RALLONGER LES FILS

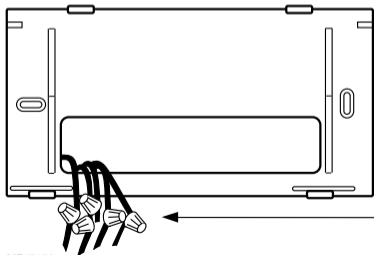

MF1715A

FIL
PROVENANT
DU MUR



CONNECTEUR
POUR DEUX FILS
DE CALIBRE 18

152 mm (6 po) DE FIL
DE THERMOSTAT
CALIBRE 18. FAIRE
CORRESPONDRE
LES COULEURS DE
L'ISOLANT OU
MARQUER
L'EXTRÉMITÉ
DES FILS

faire correspondre la lettre du fil de l'ancien thermostat à la borne portant la même lettre à l'arrière de votre nouveau thermostat. Consulter les figures apparaissant aux pages 22-23 et le tableau 2 pour obtenir des renseignements supplémentaires et les couleurs des fils. Tenir le thermostat de la façon indiquée pour éviter l'utilisation de prolongateurs de fil. Si les fils sont

tout de même trop courts, utiliser des connecteurs pour allonger les fils (non compris). Voir la figure ci-contre pour savoir comment utiliser les prolongateurs de fils.

Il est nécessaire d'enlever le cavalier installé en usine et servant à raccorder les bornes R et RC que dans les applications à 5 fils seulement.

TABEAU 2 - COULEURS DES FILS ET FONCTIONS

Borne Du Thermostat	Raccorder au Fil Couleur ^a	Fonction
G	Vert	Ventilation
Y	Jaune	Refroidissement
W	Blanc	Chauffage
Rc	Bleu	Alimentation refroidissement
R	Rouge	Alimentation chauffage

^a Couleurs standard; vérifier les raccordements de l'équipement de chauffage-refroidissement.

Desserrer les vis des bornes et glisser chaque fil sous sa borne correspondante. Voir la figure dans le coin inférieur droit pour la technique d'insertion des fils. Resserrer les bornes minutieusement.

Boucher le trou dans le mur avec un isolant pour éviter que des courants d'air affectent le fonctionnement du thermostat.

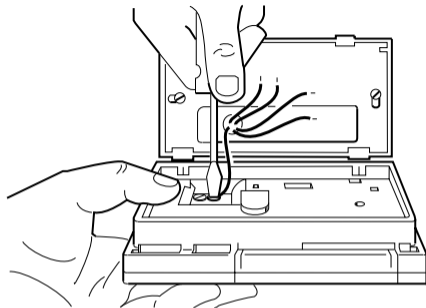

TECHNIQUE DE RACCORDEMENT

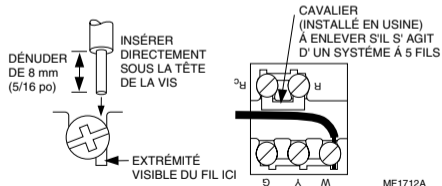

MF1712A

**DEUX FILS - CHAUFFAGE SEULEMENT
(CAVALIER INTACT)**

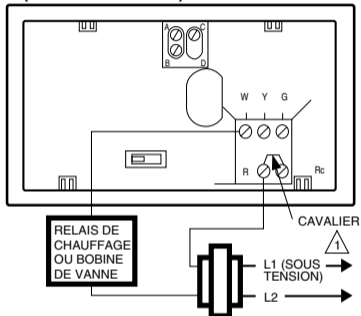

1 ALIMENTATION. FOURNIR, AU BESOIN, UN DISPOSITIF DE COUPURE ET UNE PROTECTION CONTRE LES SURCHARGES. MF1709A

**4 FILS - CHAUFFAGE - REFROIDISSEMENT
(CAVALIER INTACT)**

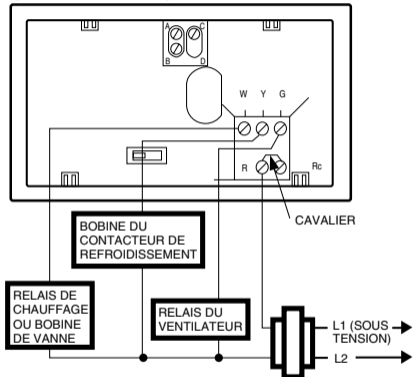

1 ALIMENTATION. FOURNIR, AU BESOIN, UN DISPOSITIF DE COUPURE ET UNE PROTECTION CONTRE LES SURCHARGES. MF1710A

5 FILS - CHAUFFAGE-REFROIDISSEMENT (CAVALIER ENLEVÉ)

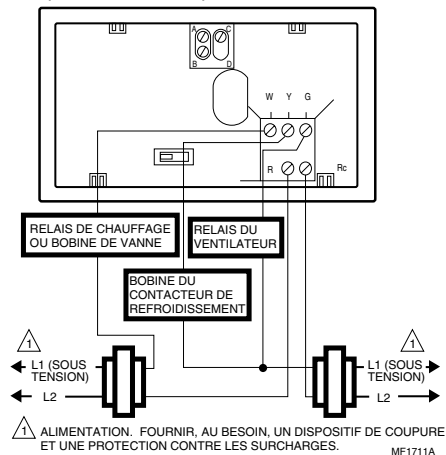

3 FILS - REFROIDISSEMENT SEULEMENT (CAVALIER INTACT)

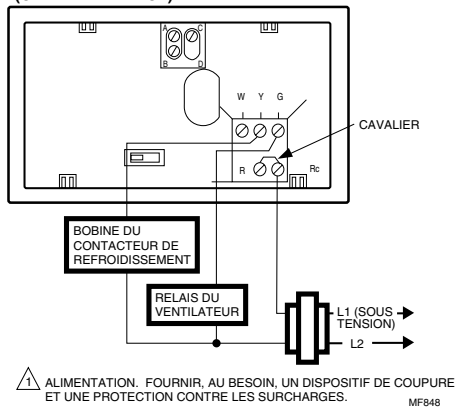

ÉTAPE 9

Installation du thermostat

A. INSÉRER LES LANGUETTES DANS LES FENTES DE LA PARTIE SUPÉRIEURE DU THERMOSTAT ET DE LA PLAQUE DE MONTAGE.

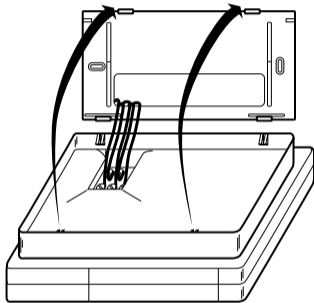

B. APPUYER SUR LA PARTIE INFÉRIEURE DU BOÎTIER POUR ENCLENCHER LES LANGUETTES.

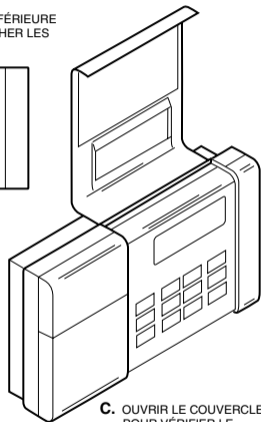
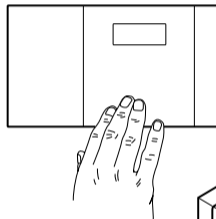

C. OUVRIER LE COUVERCLE POUR VÉRIFIER LE FONCTIONNEMENT.

REMARQUE: Pour retirer le thermostat du mur, il faut d'abord tirer la partie inférieure du thermostat puis retirer la partie supérieure.

ÉTAPE 10

Vérification du fonctionnement après la programmation et l'installation

CHAUFFAGE

Ne PAS vérifier le fonctionnement du système de chauffage en installant un cavalier entre les bornes du thermostat au régulateur primaire tel la vanne à gaz, la vanne de zone ou le régulateur du brûleur au mazout car le thermostat pourrait être endommager.

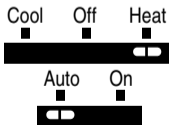

Déplacer le commutateur du système à HEAT et le commutateur du ventilateur à AUTO.

Warmer

Appuyer sur cette touche jusqu'à ce que la température soit environ 6 °C (10 °F) au-dessus de la température ambiante. Le système de chauffage devrait se mettre en marche et le ventilateur devrait démarrer après quelques instants (immédiatement si le commutateur du ventilateur est à la position E).

Cooler

Appuyer sur cette touche jusqu'à ce que la température soit environ 6 °C (10 °F) sous la température ambiante. Le système de chauffage devrait s'arrêter.

REFROIDISSEMENT

Pour éviter d'endommager le compresseur, ne pas faire fonctionner le système de refroidissement lorsque la température extérieure est inférieure à 10 °C (50 °F). Pour plus de renseignements, consulter la documentation du fabricant du compresseur.

REMARQUE: Lorsque le point de consigne du refroidissement est modifié, le thermostat peut prendre jusqu'à 5 minutes avant de mettre en marche le système de refroidissement. Cette temporisation a pour but de protéger le compresseur.

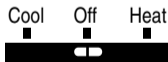
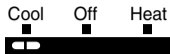

Déplacer le commutateur du système à la position COOL et le commutateur du ventilateur à AUTO.

Appuyer sur cette touche jusqu'à ce que la température soit environ 6 °C (10 °F) sous la température ambiante. Le système de refroidissement et le ventilateur devraient se mettre en marche.

Appuyer sur cette touche jusqu'à ce que la température soit environ 6 °C (10 °F) au-dessus de la température ambiante. Le système de refroidissement et le ventilateur devraient s'arrêter.

Déplacer le commutateur du système à OFF et le commutateur du ventilateur à AUTO. Le système et le ventilateur devraient être arrêtés.

ÉTAPE 11

Réglage des commutateurs du système et du ventilateur

Régler tout d'abord le commutateur du ventilateur.

FAN AUTO: Réglage normal pour la plupart des résidences. Un ventilateur à une vitesse se mettra en marche automatiquement lorsque le système de chauffage ou de refroidissement fera de même. Un ventilateur à deux vitesses fonctionnera habituellement à régime élevé lorsque le système de refroidissement fonctionnera et à bas régime lorsque le système de chauffage fonctionnera.

FAN ON: Le ventilateur fonctionne de façon continue. Améliore la circulation d'air lors d'occasions spéciales et permet une meilleure filtration de l'air.

COOL: Le thermostat commande le système de refroidissement.

OFF: Les systèmes de chauffage et de refroidissement sont arrêtés.

HEAT: Le thermostat commande le système de chauffage.

Puis régler le commutateur du système.

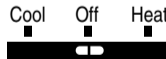
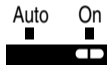

Guide de dépannage

Si...

L'affichage ne s'allume pas.

La température ne descend pas sous 7 °C (45 °F) ou ne monte pas au-dessus de 30 °C (88 °F) pendant la programmation.

Le changement de température survient au mauvais moment.

Le système de chauffage ne se met pas en marche.

DONC...

- Régler le commutateur du système à OFF; enlever et inverser les pôles des piles pour 5 secondes pour réarmer le thermostat puis replacer les piles correctement. L'affichage devrait apparaître.
- S'assurer que les piles sont bonnes et installées correctement.
- La limite de température a été atteinte. La gamme se situe entre 7 et 30 °C (45 à 88 °F).
- Vérifier les heures du programme en cours. S'assurer que les indications AM et PM sont correctes. Vérifier le jour et l'heure. Reprogrammer au besoin.
- Vérifier si le commutateur du thermostat est à HEAT.

Le système de refroidissement ne se met pas en marche.

- Si le réglage de la température est plus élevé que la température actuelle et que le voyant SYSTEM ON est allumé, communiquer avec les Services à la clientèle de Honeywell au 1-800-468-1502.
- Vérifier si le commutateur du thermostat est à la position COOL.
- Vérifier les fusibles ou le disjoncteur du système. Les remplacer et les réenclencher au besoin. Si l'affichage n'indique rien ou «bAt Lo», changer les piles.
- Le thermostat est muni d'une temporisation pour le refroidissement. Après une modification au programme de refroidissement, le système peut prendre de 5 à 10 minutes avant de se mettre en marche.

Le système de refroidissement ne se met pas en marche.

- Si le réglage de la température est moins élevé que la température actuelle et que le voyant SYSTEM ON est allumé, déplacer le commutateur du système de COOL à OFF pour 10 minutes. Après ces 10 minutes, remettre le commutateur à la position COOL. Si le système de refroidissement se met en marche, peut-être le compresseur avait-il atteint son seuil haut de protection et s'était arrêté. Si le système de refroidissement ne se met pas en marche après 10 minutes et que le voyant SYSTEM ON est allumé, communiquer avec les Services à la clientèle de Honeywell au 1-800-468-1502.

La température de la maison est trop chaude ou trop froide.

- S'il s'agit d'un thermostat à 2 ou 4 fils, vérifier si le cavalier entre R et RC est installé.
- Appuyer sur RUN PROGRAM pour vérifier le réglage actuel de la température.
- Au besoin, changer le réglage de la température. Voir page 14.

Le voyant SYSTEM ON est allumé mais qu'aucune chaleur ne provient des grilles à registre.

Les cycles de fonctionnement du système de chauffage ou de refroidissement sont trop fréquents.

Les cycles de fonctionnement du système sont trop longs ou trop courts.

Le réglage en cours du thermostat ne correspond pas à la température affichée.

- Permettre au système de chauffage et au ventilateur de se mettre en marche avant de vérifier aux grilles à registre. (Vérifier si le cycle de fonctionnement du système est bien réglé conformément aux directives de la page 16).
- Vérifier le réglage du système au dos du thermostat.
- Réajuster conformément aux directives des pages 16 et 17.
- Vérifier si le trou où passent les fils derrière la plaque de montage a été bouché avec de l'isolant pour éviter les courants d'air qui pourraient affecter le fonctionnement du thermostat.
- Le réglage en cours et la température affichée peuvent différer à l'occasion.

Ligne directe sans frais

Si vous avez des questions concernant ce thermostat, vous devez lire et suivre les directives de ce manuel. Pour obtenir des renseignements supplémentaires, communiquez avec les Services à la clientèle au 1-800-468-1502, du lundi au vendredi de 7 h à 17 h 30.

Avant d'appeler, assurez-vous de connaître le numéro de modèle du thermostat, le code de date, le type de système de chauffage ou refroidissement (c.-à-d. eau chaude, air chaud, mazout, gaz, etc.) et le nombre de fils raccordés au thermostat.

AVIS

Cet appareil est un dispositif numérique de classe B conforme aux normes de la Canadian Radio Interference, CRC c.1374.

GARANTIE RESTREINTE POUR UN AN

Honeywell Limitée garantit au consommateur que ce produit au consommateur, excluant les piles, est exempt de tout vice de fabrication ou de matière dans la mesure où il en est fait une utilisation et un entretien convenables et ce, pour une période d'un an (1) à compter de la première date d'achat par un consommateur. En cas de défectuosité ou de mauvais fonctionnement pendant la période de garantie, Honeywell réparera ou remplacera ledit produit (au choix de Honeywell) dans un délai raisonnable.

Si le produit est défectueux, le consommateur

- (i) doit le retourner au magasin où cet appareil a été acheté, ou
- (ii) doit l'emballer avec soin et y joindre une preuve d'achat (indiquant la date d'achat) ainsi qu'une brève description du mauvais fonctionnement, et l'envoyer par la poste (port payé) à l'adresse suivante :

Honeywell Inc.
Return Goods Department
1050 Berkshire Lane
Plymouth, MN 55441-4437

Au Canada : Honeywell Limited/Honeywell Limitée
Product Services ON15-FFE
740 Ellesmere Road
Scarborough, Ontario M1P 2V9

La présente garantie ne couvre pas les frais d'installation et de retrait de ce produit. La présente garantie ne s'appliquera pas s'il est démontré par Honeywell que la défectuosité ou le mauvais fonctionnement du produit est dû à un endommagement du produit alors que le consommateur l'avait en sa possession.

La responsabilité de Honeywell se limite à réparer ou à remplacer le produit conformément aux modalités susmentionnées. HONEYWELL N'ASSUME AUCUNE RESPONSABILITÉ POUR QUELQUE DOMMAGE INDIRECT QUE CE SOIT RÉSULTANT D'UNE VIOLATION QUELCONQUE D'UNE GARANTIE, EXPRESSE OU TACITE, APPLICABLE AU PRÉSENT PRODUIT. Certains territoires et provinces ne permettent pas l'exclusion ou la restriction des dommages indirects et, par conséquent, la présente restriction peut ne pas s'appliquer.

LA PRÉSENTE GARANTIE TIENT LIEU DE TOUTES LES AUTRES GARANTIES, EXPRESSES OU TACITES, ET LES GARANTIES DE VALEUR MARCHANDE ET DE CONFORMITÉ À UNE FIN PARTICULIÈRE SONT PAR LES PRÉSENTES EXCLUES APRÈS LA PÉRIODE D'UN AN DE LA PRÉSENTE GARANTIE. Certains territoires et provinces ne permettent pas de limiter la durée des garanties tacites et, par conséquent, la présente limitation peut ne pas s'appliquer.

La présente garantie donne au consommateur des droits légaux spécifiques et peut-être certains autres droits qui peuvent varier selon la province ou le territoire.

Pour tout renseignement concernant cette garantie, veuillez écrire au Customer Assistance Department, Honeywell Inc., P.O. Box 524, MN27-2164 Minneapolis, MN55440-0524, ou appeler les Services à la clientèle de Honeywell, en utilisant la ligne directe 1-800-468-1502, du lundi au vendredi, de 7 h à 17 h 30. Au Canada, veuillez écrire à Honeywell Limitée-Honeywell Limited, Retail Products, ON15-02H, 740, Ellesmere Road, Scarborough (Ontario) M1P 2V9.

ÉCONOMIES D'ÉNERGIE TYPES DANS CERTAINES VILLES DES ÉTAT-UNIS ET DU CANADA

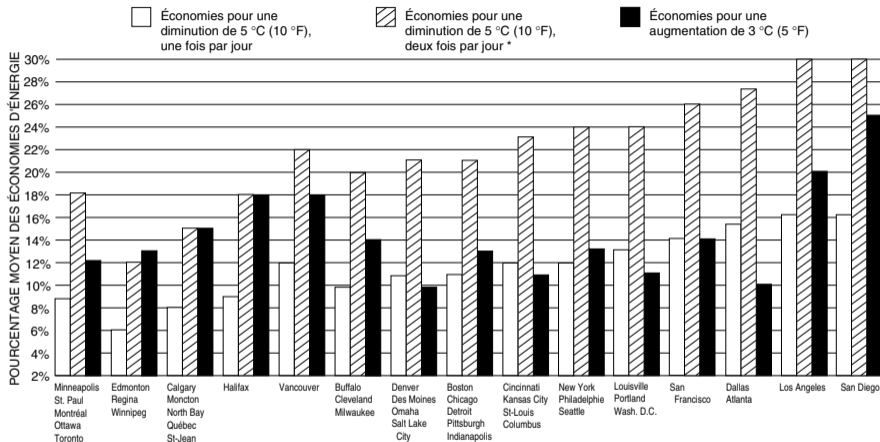

Brevet en instance

* Une baisse de 5 °C (10 °F)—(une baisse de 3 °C (5 °F) donne environ 55 % de ces économies d'énergie).

MF2416A

Imprimé à U.S.A. • S.M. • Honeywell Inc., 1992