

Honeywell CT8602 THERMOSTAT PROGRAMMABLE

GUIDE DU PROPRIÉTAIRE

Thermostat basse tension (20 à 30 V c.a.) programmable sur sept jours et plaque murale pour systèmes de chauffage et (ou) de refroidissement
Modèle CT8602

Para obtener un documento con las instrucciones en español, por favor visite nuestro sitio de web a : www.honeywell.com/yourhome.
For English instructions, visit our website: www.honeywell.com/yourhome.



Table des matières

Étape 1. Avant l'installation	5
Étape 2. Retrait de l'ancien thermostat	5
Étape 3. Installation de la plaque murale	7
Étape 4. Raccordement des bornes du thermostat	8
Étape 5. Installation des piles	10
Étape 6. Réglage du sélecteur du ventilateur	11
Étape 7. Installation du thermostat	11
Étape 8. Réglage personnalisé du thermostat	11
Étape 9. Réglage de l'horloge	16
Étape 10. Programmation	17
Étape 11. Fonctionnement du thermostat	20
Étape 12. Réglage des sélecteurs du ventilateur et du système	22
Guide de dépannage	23
Schémas de raccordement	25



Gestion intégrale de la température de confort grâce à la technologie Smart Response^{md}

Félicitations! En achetant ce nouveau thermostat, vous avez fait un bon choix. Ce thermostat intelligent Honeywell offre plusieurs avantages :

- *Il vous assure un meilleur confort* en calculant automatiquement le moment où le système de chauffage ou de refroidissement doit se mettre en marche pour donner la température désirée à votre lever ou à votre retour.
- *Il vous permet de réaliser des économies maximales d'énergie et d'argent* car il se rappelle de régler la température lorsque vous partez pour le travail ou à l'heure du coucher.
- *Il offre le summum en matière de confort et de commodité.* Vous pouvez choisir le réglage programmé en usine ou établir votre propre programme.

Nous vous incitons à lire ce guide. Vous y trouverez plusieurs réponses aux questions que vous vous poserez à mesure que vous vous familiariserez avec votre thermostat Honeywell, qui représente la fine pointe du confort.

Nous vous demandons de lire les directives attentivement. Une mauvaise utilisation de l'appareil peut en effet l'endommager ou provoquer une situation dangereuse.



RECYCLAGE DU THERMOSTAT

Si votre nouveau thermostat remplace un ancien thermostat qui contient une ampoule de mercure, ne mettez pas l'ancien thermostat aux ordures. Renseignez-vous auprès de l'organisme responsable de la gestion des déchets dans votre municipalité sur la façon de recycler votre ancien thermostat ou de vous défaire de votre thermostat à interrupteur à mercure.

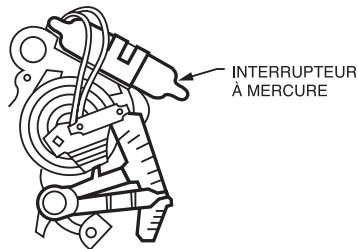

EMPLACEMENT TYPE DE L'INTERRUTEUR À MERCURE DANS UN THERMOSTAT

MF10614

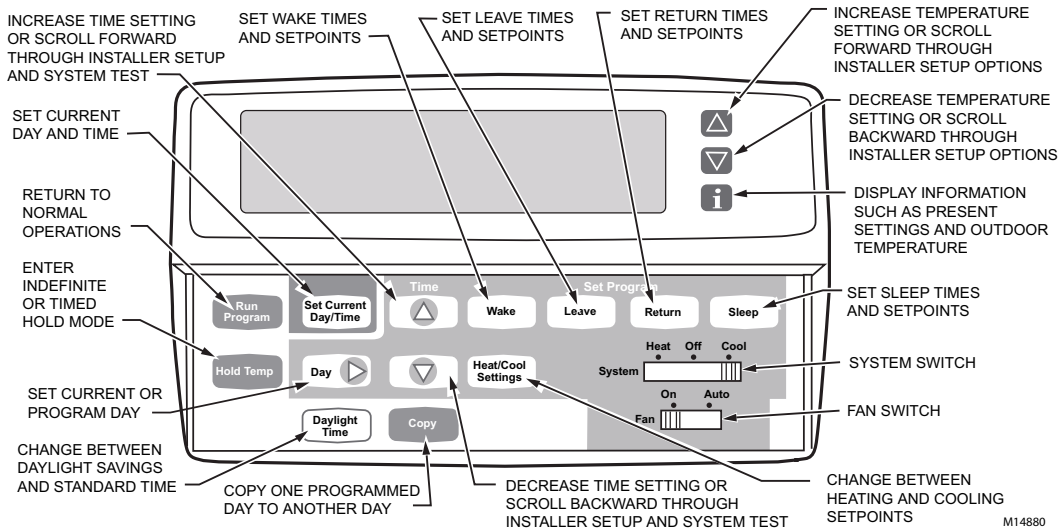

M14880

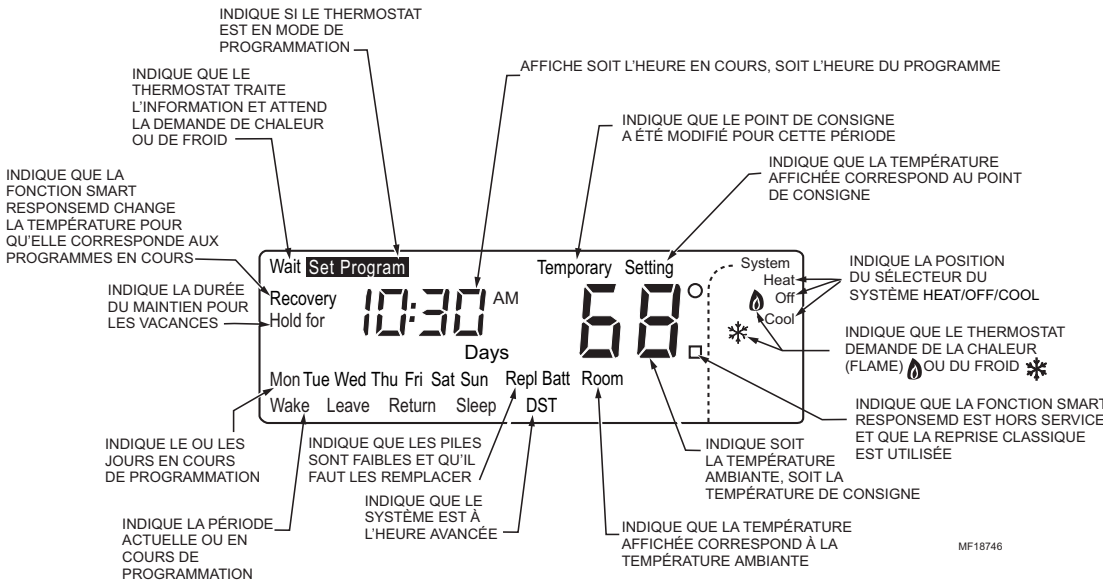

MF18746

ÉTAPE 1. AVANT L'INSTALLATION

- ❑ Vérifier si le contenu de l'emballage est complet.

Contenu de l'emballage

- Thermostat
- Étiquettes de raccordement
- Plaque murale
- Guide du propriétaire
- Vis et chevilles

- ❑ Trouver les outils nécessaires à l'installation du thermostat.

Outils requis

- Tournevis
- Marteau
- Niveau
- Perceuse
- Pince à bec effilé
- Mèche pour perceuse : Cloison sèche 3/16 po; plâtre 7/32 po

ÉTAPE 2. RETRAIT DE L'ANCIEN THERMOSTAT

- ❑ Vérifier si les systèmes de chauffage et de refroidissement fonctionnent correctement. Si l'un ou l'autre ne fonctionne pas, communiquer avec un détaillant en système de chauffage et de refroidissement. Pour ne pas endommager le compresseur, ne pas faire fonctionner le système de refroidissement lorsque la température extérieure est inférieure à 10 °C (50 °F).
- ❑ Couper l'alimentation du système à l'appareil de chauffage ou au panneau de disjoncteurs ou de fusibles.
- ❑ Déballer soigneusement le nouveau thermostat et la plaque murale; conserver les vis, les instructions et le reçu.
- ❑ Enlever le couvercle de l'ancien thermostat. S'il ne s'enlève pas lorsqu'on le tire fermement par le bas, vérifier si une ou des vis le retiennent en place.
- ❑ Desserrer la ou les vis qui retiennent le thermostat à la plaque murale, puis soulever le thermostat.
- ❑ Débrancher les fils de l'ancien thermostat. À mesure que les fils sont débranchés, fixer les étiquettes ci-jointes portant la lettre correspondant à l'ancienne borne. Ne pas identifier les fils s'il n'y en a que deux. Enrouler les fils autour d'un crayon pour empêcher qu'ils ne tombent dans le mur.

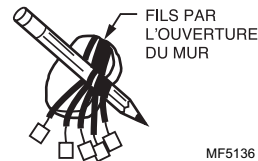

MF5136

Installations particulières

Lire la section ci-dessous si l'on procède au remplacement de l'un des types suivants de thermostat :

- Thermostat à horloge avec fil distinct pour l'horloge
- Thermostat à six fils ou plus
- Thermostat à trois fils pour chauffage seulement

Remplacement d'un thermostat à horloge muni de bornes d'horloge C et C1

Certains thermostats à horloge Chronotherm® de Honeywell ont un ou deux fils qu'il faut raccorder aux bornes d'horloge C ou C1 sur la plaque murale du Chronotherm®. Ces fils ne doivent pas se toucher sinon le transformateur pourrait être endommagé. Débrancher les fils et recouvrir chacun d'un ruban isolant. Il ne faut absolument pas les enrouler ensemble. Les placer de manière qu'ils ne nuisent pas au fonctionnement du nouveau thermostat. Noter la couleur et la désignation des bornes des autres fils.

Remplacement d'un thermostat à six fils ou plus

S'il y a six fils ou plus (à l'exclusion des fils d'horloge reliés aux bornes), il s'agit probablement d'un système de pompe à chaleur ou d'un système multi-étage. Le nouveau thermostat n'est pas compatible avec ces systèmes : il faut le retourner au détaillant. Pour obtenir plus de renseignements sur les thermostats programmables compatibles avec votre système, communiquer avec les services à la clientèle Customer Care de Honeywell au 1-800-468-1502.

Remplacement d'un thermostat trifilaire

S'il y a trois fils pour le système de chauffage seulement et qu'il est possible de faire fonctionner le ventilateur au moyen du sélecteur ON, le nouveau thermostat fonctionnera avec le système. Il faut toutefois prendre garde : certains systèmes de chauffage à eau chaude (par zone) ont trois fils pour le thermostat. Sur ces systèmes, il faut installer un relais d'isolement pour faire fonctionner le thermostat. Pour obtenir plus de renseignements, communiquer avec un entrepreneur en chauffage-refroidissement de la région.

ÉTAPE 3. INSTALLATION DE LA PLAQUE MURALE

- ❑ Séparer la plaque murale du thermostat en insérant les pouces ou les doigts entre le bas de la plaque murale et le thermostat et en dégageant la plaque murale du thermostat, comme l'indique l'illustration ci-contre.
- ❑ Placer la plaque murale sur le mur. Mettre le thermostat de niveau pour des questions d'esthétisme, au besoin. Marquer au crayon l'emplacement des deux trous de fixation convenant le mieux.
- ❑ Enlever la plaque murale et percer des trous de 3/16 po (mur en gypse) aux endroits indiqués sur le mur. Si le mur est en plâtre ou en bois, percer des trous de 7/32 po. Enfoncer doucement les chevilles (fournies) jusqu'à ce qu'elles affleurent à la surface du mur.
- ❑ Replacer la plaque murale en l'alignant par rapport aux trous et en tirant les fils dans l'ouverture du mur. Visser sans serrer les deux vis dans les trous.
- ❑ Mettre de niveau le thermostat à des fins esthétiques seulement; le thermostat fonctionnera normalement même s'il n'est pas de niveau.
- ❑ Serrer les vis.

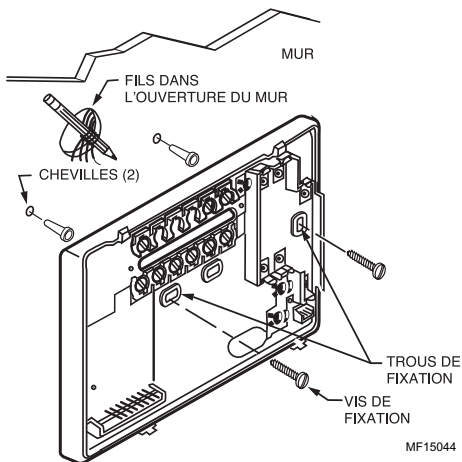
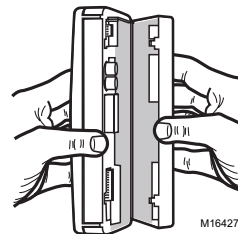

ÉTAPE 4. RACCORDEMENT DES BORNES DU THERMOSTAT

IMPORTANT

Le câblage doit être conforme aux codes et règlements locaux. En cas de doute sur la marche à suivre pour le raccordement, communiquer avec un entrepreneur en système de chauffage et de refroidissement de votre région.

Lire les étiquettes qui ont été posées sur les fils lors du retrait de l'ancien thermostat (voir l'illustration ci-contre).

- ❑ Faire correspondre le fil de l'ancien thermostat à la borne portant la même lettre sur le nouveau thermostat. Consulter le Tableau 1.
- ❑ Enlever le cavalier installé en usine entre les bornes R et Rc lorsque des fils sont raccordés à ces deux bornes.
- ❑ Voir au besoin les schémas de raccordement aux section Schémas de raccordement.
- ❑ Desserrer les vis de bornes et glisser chaque fil sous la borne correspondante. Les connexions peuvent être droites ou enroulées (voir l'illustration ci-dessous). Bien resserrer les bornes.
- ❑ Boucher le trou dans le mur avec un isolant pour éviter que des courants d'air n'empêchent le thermostat de bien fonctionner.

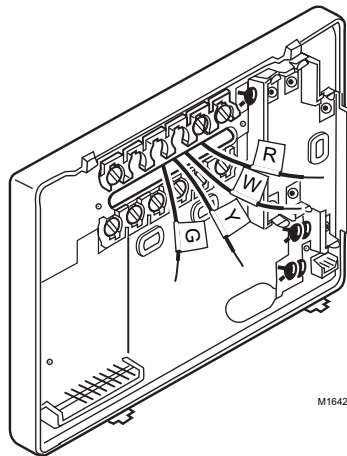

M16425

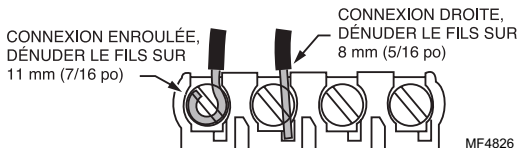

MF4826

Tableau 1. Désignations des bornes de l'ancien et du nouveau thermostat.

Bornes de l'ancien thermostat	Raccorder à	Description
R, RH ^a , 4, V	R	Alimentation
Rc, R ^a	Rc	Alimentation pour le refroidissement
W, W ₁ , H	W	Chauffage
Y, Y ₁ , M	Y	Refroidissement
G, F	G	Ventilateur
O	O	Commutation en refroidissement (pompe à chaleur à un étage seulement)
B ^b	B ^b	Commutation en chauffage (pompe à chaleur à un étage seulement)
C ^c , X ^c , B ^b	Ne pas raccorder.	Fil commun du transformateur
W ₂ , H ₂	Ne pas poursuivre l'installation. Composer le 1-800-468-1502.	Deuxième étage de chauffage
Y ₂		Deuxième étage de refroidissement

^a Si les deux bornes RH et R existent sur l'ancien thermostat, retirer le cavalier et raccorder Rh à R et R à Rc.

^b Ne jamais raccorder les bornes O et B simultanément lors du raccordement à une pompe à chaleur à un étage. Raccorder la borne O à O. Enrouler de ruban la borne B.

^c Enrouler le bout du fil de ruban isolant et repousser le fil ainsi enrubanné dans l'ouverture du mur.

ÉTAPE 5. INSTALLATION DES PILES

IMPORTANT

Trois piles alcalines AA sont fournies avec le thermostat. Pour programmer et faire fonctionner le thermostat et le système de chauffage ou de refroidissement, il faut installer ces piles.

- ❑ Installer les nouvelles piles sur la plaque murale en s'assurant que les bornes positives (+) sont vers le haut (voir l'illustration).
- ❑ Si le thermostat est déjà fixé au mur, le retirer en insérant le pouce entre le thermostat et la plaque murale en dégageant le thermostat de la plaque murale, comme l'indique l'illustration ci-contre.
- ❑ Lorsque les piles faibliront, un voyant «REPL BAT» commencera à clignoter un à deux mois avant qu'elles ne soient complètement mortes. Il faut remplacer les piles sans tarder après que le voyant se soit mis à clignoter.

IMPORTANT

Installer trois piles alcalines AA pour programmer et faire fonctionner le thermostat et le système de chauffage ou de refroidissement.

- ❑ Si les nouvelles piles sont remplacées 20 à 30 secondes après le retrait des anciennes, il n'est pas nécessaire de programmer de nouveau le thermostat. Toutefois, si l'affichage disparaît, les piles sont soit mortes, soit incorrectement installées. Se reporter à la section sur le Réglage de l'horloge pour savoir comment régler le jour et l'heure en cours.



Avant de partir pour un mois ou plus, il est bon de remplacer les piles pour éviter que le thermostat ne s'arrête parce que les piles ne sont plus bonnes. Utiliser des piles alcalines neuves. Les autres types de piles ne durent pas aussi longtemps. Elles peuvent couler et endommager le thermostat ou le mur.

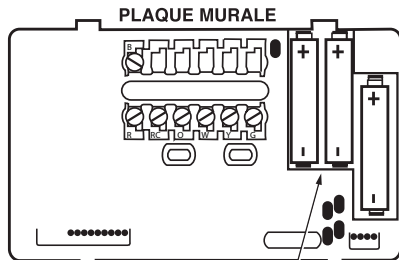

INSTALLER TROIS PILES ALCALINES
COMME L'INDIQUE L'ILLUSTRATION.
BORNES POSITIVES (+) VERS LE HAUT.

MF10622

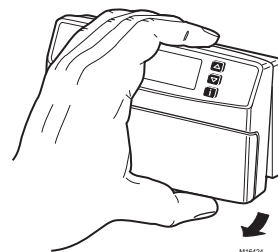

M1644

ÉTAPE 6. RÉGLAGE DU SÉLECTEUR DU VENTILATEUR

Le sélecteur du ventilateur, portant la désignation FUEL SWITCH, est réglé en usine à F. Il s'agit de la bonne position pour la plupart des systèmes. Dans le cas d'un système de chauffage électrique, placer le sélecteur à E. Ainsi, le ventilateur se met immédiatement en marche en même temps que le système de chauffage ou de refroidissement lorsque la borne G est raccordée.

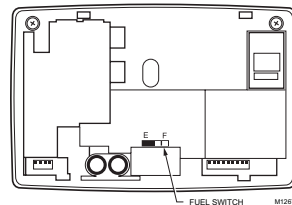

ÉTAPE 7. INSTALLATION DU THERMOSTAT

A. INSÉRER LES LANGUETTES DANS LES FENTES DE LA PARTIE SUPÉRIEURE DU THERMOSTAT ET DE LA PLAQUE MURALE.

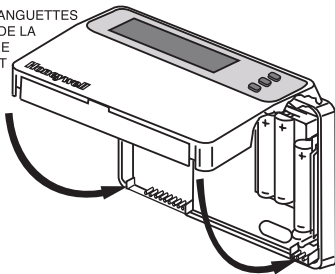

B. APPUYER SUR LA PARTIE INFÉRIEURE DU BÔITIER POUR ENLENCHER LES LANGUETTES.

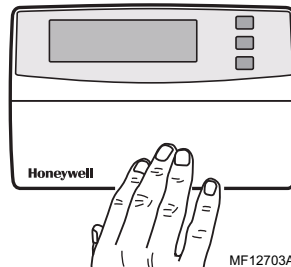

ÉTAPE 8. RÉGLAGE PERSONNALISÉ DU THERMOSTAT

Le thermostat est réglé en usine selon les réglages les plus courants :

- appareil de chauffage à air pulsé au gaz ou au mazout;
- technologie Smart Response^{md} en service;
- affichage de la température en °F;
- horloge 12 heures.

Tous ces réglages peuvent être modifiés.

IMPORTANT

Toujours appuyer sur les touches avec le bout du doigt ou un objet arrondi. Tout objet pointu telle la pointe d'un stylo ou d'un crayon peut endommager les touches.

- Appuyer sur les touches **▽**, **△** et **■** simultanément et les maintenir enfoncées jusqu'à ce que l'écran soit semblable à celui de l'illustration ci-contre. Ensuite, modifier les réglages s'il y a lieu.

Type de système (caractéristique numéro 4)

Les options sont les suivantes :

- 1 = Système de chauffage par gravité ou à vapeur
- 3 = Système à eau chaude, appareil de chauffage à haut rendement (90 % ou plus), ou pompe à chaleur à un étage
- 6 = Appareil de chauffage à air pulsé au gaz ou au mazout (réglage de l'usine)
- 9 = Système de chauffage électrique

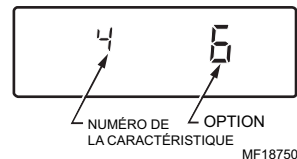

Pour modifier le type de système :

- Appuyer sur **△** jusqu'à ce l'écran affiche votre type d'appareil de chauffage ou de chaudière.
- Appuyer sur la touche Time **△** pour passer à la caractéristique suivante ou sur **Run Program** pour revenir à l'écran principal.

Technologie Smart Response^{md} (caractéristique numéro 13)

Les options de la technologie Smart Response^{md} sont les suivantes :

- 0 = Technologie Smart Response^{md} en service (réglage de l'usine)
- 1 = Technologie Smart Response^{md} hors service.

Pour mettre la technologie Smart Response^{md} en service ou hors service :

- Appuyer une fois sur **△**.
- Appuyer sur la touche Time **△** pour passer à la caractéristique suivante ou sur **Run Program** pour revenir à l'écran principal.

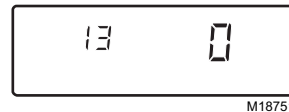

REMARQUE : Voir la note sur la technologie Smart Response^{md} à la section technologie Smart Response^{md} pour en savoir plus au sujet de cette caractéristique.

Affichage de la température (caractéristique numéro 14)

Les options d'affichage de la température sont les suivantes :

0 = Température en °F (réglage de l'usine)

1 = Température en °C

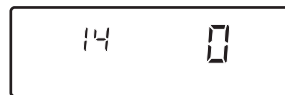

M18753

Pour modifier le mode d'affichage de la température :

Appuyer une fois sur .

Appuyer sur la touche Time  pour passer à la caractéristique suivante ou sur  pour revenir à l'écran principal.

Affichage de l'heure (caractéristique numéro 16)

Le choix de mode d'affichage de l'heure sont les suivants :

0 = Horloge 12 heures (préréglé)

1 = Horloge 24 heures



M18753

Pour modifier le mode d'affichage de l'heure :

Appuyer une fois sur .

Appuyer sur la touche Time  pour passer à la caractéristique suivante ou sur  pour revenir à l'écran principal.

Butées de réglage de la gamme de température de chauffage (caractéristique numéro 34)



Choix de la gamme sont :

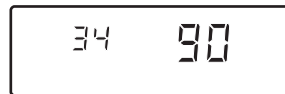

90 = Réglage le plus élevé pour le chauffage (préréglé)

40 à 89 = Point de consigne de chauffage peut être réglé dans cette gamme (incrément de 1°)



M18748

Appuyer sur les touche  ou  jusqu'à ce que l'écran soit semblable à butées de réglage de la gamme de température de chauffage.

Appuyer sur la touche Time  pour passer à la caractéristique suivante ou sur  pour revenir à l'écran principal.

Butées de réglage de la gamme de température de refroidissement (caractéristique numéro 35)



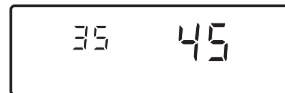

Choix de la gamme sont :

45 = Réglage le plus bas pour le refroidissement (préréglé)

46 à 99 = Point de consigne de refroidissement peut être réglé dans cette gamme (incrément de 1°)





M18749

- Appuyer sur les touches  ou  jusqu'à ce que l'écran soit semblable à butées de réglage de la gamme de température de refroidissement.
- Appuyer sur la touche Time  pour passer à la caractéristique suivante ou sur  pour revenir à l'écran principal.

Fonction réglée en usine (caractéristique numéro 37)

Ne pas modifier ce réglage.

- Appuyer sur la touche Time  pour passer à la caractéristique suivante ou sur  pour revenir à l'écran principal.

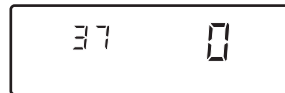

M18754

Minuterie du filtre à air de l'appareil de chauffage (caractéristique numéro 43)

Options :

0 = arrêt



1 = 30 jours

2 = 90 jours (option réglée par défaut)

3 = 180 jours

4 = 365 jours

Pour modifier la minuterie du filtre à air :

- Appuyer sur  jusqu'à ce que le nombre de jours souhaités apparaisse à l'écran.
- Appuyer sur la touche Time  pour passer à la caractéristique suivante ou sur  pour revenir à l'écran principal.

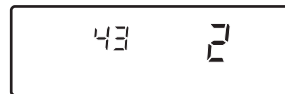

M19600

REMARQUE : La durée du filtre correspond à des journées consécutives du calendrier.

Minuterie de l'écran évaporateur de l'humidificateur (caractéristique numéro 44)

Options :

0 = arrêt (préréglé)

1 = 90 jours

2 = 180 jours

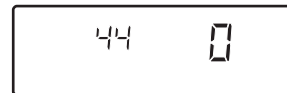

3 = 365 jours



M20246

Pour modifier la minuterie de l'écran évaporateur de l'humidificateur :

Appuyer sur  jusqu'à ce que le nombre de jours souhaités apparaisse à l'écran.

Appuyer sur la touche Time  pour passer à la caractéristique suivante ou sur  pour revenir à l'écran principal.

REMARQUE : La durée de l'écran évaporateur correspond à des journées consécutives du calendrier. Consulter le mode d'emploi de l'humidificateur pour connaître tous les détails du remplacement ou du nettoyage de l'écran évaporateur de l'humidificateur.

Minuterie de la lampe ultraviolette (caractéristique numéro 45)

Options :

0 = arrêt (option réglée par défaut)

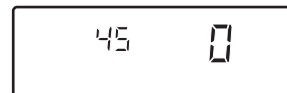

1 = 365 jours



M20247

Pour modifier la minuterie de lampe ultraviolette :

Appuyer sur  jusqu'à ce que le nombre de jours souhaités apparaisse à l'écran.







Appuyer sur la touche Time  pour passer à la caractéristique suivante ou sur  pour revenir à l'écran principal.

REMARQUE : La durée de la lampe ultraviolette correspond à des journées consécutives du calendrier. Consulter le mode d'emploi du système de traitement d'air à lampe ultraviolette pour connaître tous les détails du remplacement des lampes ultraviolettes.

ÉTAPE 9. RÉGLAGE DE L'HORLOGE

Réglage du jour et de l'heure en cours

REMARQUE : À la première mise en service, l'écran clignote et affiche 1:00 PM jusqu'à ce que l'on appuie sur une touche.

- ❑ Appuyer sur  .
- ❑ Appuyer sur  jusqu'à ce que l'écran affiche le jour en cours.
- ❑ Appuyer sur Time  ou  jusqu'à ce que l'écran affiche l'heure en cours. (En appuyant à répétition sur la touche , on peut faire avancer l'heure par tranches d'une heure.)
- ❑ Appuyer sur  jusqu'à ce que «DST» indique que l'heure avancée est en cours.
- ❑ Appuyer sur  .

ÉTAPE 10. PROGRAMMATION

Le clavier est situé sous le couvercle du thermostat. Les trois touches les plus utilisées sont situées à côté de l'écran. Pour afficher le réglage en cours, appuyer sur la touche d'information **i**. Pour modifier la température, appuyer sur les touches **▲** ou **▼**. Le thermostat affiche le jour, l'heure, la période du programme, la température et le mode de fonctionnement. Il y a une touche de réglage pour chacune des quatre périodes :

Wake —la période pendant laquelle la température doit être confortable, car la famille se lève et se prépare à partir pour le travail ou l'école. (La température de la pièce sera plus élevée en hiver et moins élevée en été.)

Leave —la période pendant laquelle on peut abaisser la température (en hiver) ou élever la température (en été) pour économiser l'énergie, car la famille est au travail ou à l'école. (La température de la pièce sera moins élevée en hiver et plus élevée en été.)

Return —la période pendant laquelle la température de la maison doit être confortable, car c'est l'heure des activités familiales avant le coucher. (La température sera plus élevée en hiver et moins élevée en été.)

Sleep —la période pendant laquelle on peut abaisser la température ou élever la température pour économiser l'énergie, car la famille dort. (La température de la pièce sera moins élevée en hiver et plus élevée en été.)

Le Tableau 2 est utile lors de l'établissement des périodes et de la température.

Tableau 2. Les réglages par défaut.





Période	Heure	La température de chauffage ^a	La température de refroidissement ^b
Wake (lever)	6:00 AM	21 °C/70 °F	25,5 °C/78 °F
Leave (départ)	8:00 AM	16,5 °C/62 °F	29,5 °C/85 °F
Return (retour)	6:00 PM	21 °C/70 °F	25,5 °C/78 °F
Sleep (coucher)	10:00 PM	16,5 °C/62 °F	28 °C/85 °F

^a Les points de consigne de chauffage doivent être réglés entre 32 °C (90 °F) et 4,5°C (40 °F).



^b Les points de consigne de refroidissement doivent être réglés entre 37 °C (99 °F) et 7 °C (45 °F).

Programmation du premier jour

Commencer par programmer l'heure et la température pour la période du lever (Wake) d'un jour :

- Appuyer sur  et relâcher.
- Appuyer ensuite sur  jusqu'à ce que le jour désiré (Mon, Tue, Wed, Thu, Fri, Sat, Sun) soit affiché.
- Appuyer sur Time  ou  jusqu'à ce que l'heure désirée soit affichée.





REMARQUE : L'heure est affichée par tranches de 15 minutes, p. ex. 8:00, 8:15, 8:30.

- Appuyer sur  ou  jusqu'à ce que la température désirée au réveil soit affichée.

La gamme de température du point de consigne s'étend de 4,5 à 32 °C (40 à 90 °F) pour le chauffage, et de 7 à 37 °C (45 à 99 °F) pour le refroidissement.

- Appuyer sur  pour passer au réglage de la température pour l'autre mode de fonctionnement du système.

REMARQUE : Les heures des programmes sont les mêmes pour le mode chauffage et le mode refroidissement.







- ❑ Appuyer sur  ou  jusqu'à ce que la température désirée soit affichée.
- ❑ Appuyer sur ,  ou  et répéter les étapes ci-dessus pour programmer les autres périodes. Le premier jour est maintenant programmé.
- ❑ Répéter chacune des étapes ci-dessus pour les autres jours de la semaine.

REMARQUE : Lorsque le premier jour est programmé, il est possible de copier le programme de ce jour pour programmer un autre jour en suivant les étapes de la section Copie du programme d'un jour.

- ❑ Appuyer sur  une fois la semaine entière programmée.

Copie du programme d'un jour

Il est possible de copier le programme d'un jour pour programmer un autre jour.

- ❑ Appuyer sur , ,  ou  pour choisir le mode programmation.
- ❑ Appuyer ensuite sur  jusqu'à ce que le jour à copier soit affiché.
- ❑ Appuyer sur . L'affichage apparaît.



M13327

- ❑ Appuyer ensuite sur  jusqu'à ce que le jour à programmer soit affiché.

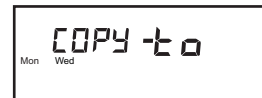

M13328

- ❑ Appuyer sur  pour accepter la modification.

donE









M13329

- ❑ Répéter chacune des étapes ci-dessus pour tous les jours désirés avec la même programmation.

REMARQUE : donE» sera affiché pendant deux secondes. Ensuite, le programme normal sera affiché.



Annulation d'une période du programme

REMARQUE : La période du lever (wake) ne peut être annulée.

- ❑ Appuyer sur ,  ou  pour faire afficher la période à annuler.
- ❑ Appuyer sur  jusqu'à ce que le jour désiré soit affiché.
- ❑ Appuyer sur ,  ou  et maintenir la touche enfoncée environ trois secondes jusqu'à ce que l'heure de mise en marche et la température soient annulées.
- ❑ Répéter les étapes ci-dessus pour toutes les périodes à annuler.
- ❑ Appuyer ensuite sur .

ÉTAPE 11. FONCTIONNEMENT DU THERMOSTAT

Modification du réglage de la température jusqu'à la période suivante (modification temporaire)

- ❑ Appuyer sur les touches  ou  jusqu'à ce que la température désirée soit affichée.

REMARQUE : Le réglage temporaire reste affiché pendant 3 secondes environ, puis la température ambiante est affichée. Le mot Temporary est également affiché. Le réglage est annulé lorsque débute la période suivante ou lorsqu'on appuie sur la touche .

Modification du réglage de la température pour une période indéfinie

- ❑ Appuyer sur la touche jusqu'à ce que Heat (chauffage) ou Cool (refroidissement) soit affiché.
- ❑ Appuyer sur **Hold Temp** puis sur **▲** ou **▼** pour modifier le réglage, s'il y a lieu. (L'affichage passe du point de consigne à la température ambiante au bout de 3 secondes environ.)
- ❑ Pour annuler le maintien de la température (HOLD), appuyer sur **Run Program**.

Modification du réglage de la température jusqu'au jour et à la période déterminés (pour les vacances)

- ❑ Appuyer sur **Hold Temp** deux fois.
- ❑ Appuyer sur les touches **▲** ou **▼** jusqu'à ce que la température désirée soit affichée.
- ❑ Appuyer ensuite sur Time **▲** jusqu'à ce que le nombre de jours désirés soit affiché (1 à 255 jours).
- ❑ Appuyer sur **Wake**, **Leave**, **Return** ou **Sleep** pour sélectionner la période où le programme doit reprendre.

REMARQUE : Si la période de maintien pour les vacances doit être annulée avant le temps prévu, appuyer sur la touche **Run Program** pour revenir au programme normal.

Fonction heure avancée



Cette fonction permet de choisir entre l'heure avancée et l'heure normale.

- ❑ Appuyer sur la touche **Daylight Time** en automne pour reculer l'heure d'une heure.
- ❑ Appuyer sur la touche **Daylight Time** au printemps pour avancer l'heure d'une heure. «DST» demeure affichée lorsque le système est à l'heure avancée.

REMARQUE : Pour faire défiler les diverses options de l'heure, il suffit d'appuyer sur la touche plus d'une fois en moins de cinq minutes. (Exemple : une heure plus tôt ou une heure plus tard, avec ou sans la fonction «DST»). Appuyer sur la touche six fois en moins de cinq minutes pour revenir au réglage initial.

Réglages de la minuterie

Lorsque le thermostat met une minuterie en marche, le mot **Filter** clignote sur l'écran du thermostat jusqu'à ce que la minuterie soit réarmée.

- ❑ Réarmer la minuterie en appuyant sur la touche **f** jusqu'à ce que l'affichage indique qu'elle est remise à zéro.
- ❑ Appuyer sur la touche Time  pour réarmer la minuterie.
- ❑ Appuyer sur la touche .
- ❑ Il est possible de voir le nombre de jours qui restent en tout temps en appuyant de trois à quatre fois sur la touche **f**. En appuyant sur i plusieurs fois, tous les réglages de chacune des minuterie en marche apparaîtront successivement à l'écran.
- ❑ Pour obtenir tous les renseignements concernant le remplacement ou la réparation de filtre, de l'écran évaporateur ou de la lampe ultraviolette, consulter le guide de l'utilisateur de chacun des produits. Communiquer avec l'entrepreneur de la région ou consulter le site www.honeywell.com/yourhome.

ÉTAPE 12. RÉGLAGE DES SÉLECTEURS DU VENTILATEUR ET DU SYSTÈME

En premier lieu, régler le sélecteur du ventilateur.

Fan On : Le ventilateur fonctionne de façon continue. Ce réglage améliore la circulation d'air et assure une meilleure filtration centrale de l'air. (Sur un système de chauffage seulement, le ventilateur fonctionne de façon continue seulement si le relais du ventilateur est connecté à la borne G du thermostat).



Régler ensuite le sélecteur du système.

Fan Auto : Réglage normal pour la plupart des maisons. Le système commande le fonctionnement du ventilateur.

Heat : Le thermostat commande le système de chauffage.



Off : Les systèmes de chauffage et de refroidissement sont arrêtés.

Cool : Le thermostat commande le système de refroidissement.



GUIDE DE DÉPANNAGE

SI	IL FAUT...
Il n'y a plus d'affichage.	<ul style="list-style-type: none">• Vérifier si les piles sont installées correctement et si elles sont en bon état.• Vérifier si le thermostat est monté et fixé sur la plaque murale— Installer le thermostat sur la plaque murale et s'assurer qu'il est bien fixé.
Les réglages de la température ne changent pas (p. ex. il est impossible d'augmenter la température de chauffage ou d'abaisser celle de refroidissement).	<ul style="list-style-type: none">• Vérifier si les points de consigne sont les suivants : chauffage : 4,5 à 32 °C (40 à 90 °F), refroidissement : 7 à 37 °C (45 à 99 °F).
Le système de chauffage ne se met pas en marche.	<ul style="list-style-type: none">• Vérifier si le point de consigne de chauffage est plus élevé que la température de la pièce.• Vérifier si le disjoncteur s'est déclenché le réenclencher s'il y a lieu.• Vérifier si le sélecteur du système sur l'appareil est à la position «ON»—le mettre à la position «ON» s'il est à la position «OFF».• Attendre cinq minutes pour voir si le système réagit.• Régler le sélecteur du système à «Heat».
Le système de refroidissement ne se met pas en marche.	<ul style="list-style-type: none">• Vérifier si le point de consigne de refroidissement est moins élevé que la température de la pièce.• Vérifier si le disjoncteur s'est déclenché—le réenclencher s'il y a lieu.• Vérifier si le sélecteur du système sur l'appareil est à la position «ON»—le mettre à la position «ON» s'il est à la position «OFF».• Attendre cinq minutes pour voir si le système réagit.• Régler le sélecteur du système à «Cool».

SI	IL FAUT...
Le voyant du système( = chauffage et  = refroidissement) est allumé mais les registres n'envoient ni air chaud ni air froid.	Attendre cinq minutes une fois le voyant (flamme ou flocon) allumé. Vérifier ensuite les registres. S'il n'y a ni air chaud ni air froid, voir les étapes «le système de chauffage ne se met pas en marche» ou «le système de refroidissement ne se met pas en marche». Si le problème persiste après une vérification complète, communiquer avec l'entrepreneur en chauffage-refroidissement de la région.
L'affichage clignote lors de la programmation.	La température limite réglée a été atteinte. La gamme de réglage du chauffage va de 4,5 à 32 °C (40 à 90 °F) et. Celle du refroidissement de 7 à 37 °C (45 à 99 °F).
Les changements de température ont lieu au mauvais moment.	<ol style="list-style-type: none"> 1. Vérifier les heures programmées de la période en question. 2. Vérifier si les réglages des périodes AM et PM sont corrects. 3. Vérifier si les réglages de l'heure et du jour en cours sont corrects. 4. Reprogrammer tout réglage incorrect. <p>REMARQUE : Si le thermostat est réglé à la fonction Smart Response^{md}, l'heure du début de la reprise commence avant la période de confort programmée.</p>
Le rétroéclairage du thermostat est faible.	<ul style="list-style-type: none"> • Attendre jusqu'à ce que « REPL BAT » commence à clignoter et remplacer les piles. • Remplacer les piles immédiatement.

Ligne directe sans frais

Si vous avez des questions concernant ce thermostat, veuillez lire et suivre les instructions données dans ce guide. Pour obtenir des renseignements supplémentaires, communiquez, sans frais, avec les services à la clientèle Customer Care de Honeywell au 1-800-468-1502.

Avant d'appeler, assurez-vous de connaître les renseignements suivants :

- le numéro de modèle du thermostat (situé au dos du thermostat)
- le code de date du thermostat (situé sous le numéro de modèle)
- le type de système de chauffage ou de refroidissement (p. ex. eau chaude, air chaud, mazout, gaz)
- le nombre de fils raccordés au thermostat et leur emplacement.

SCHÉMAS DE RACCORDEMENT

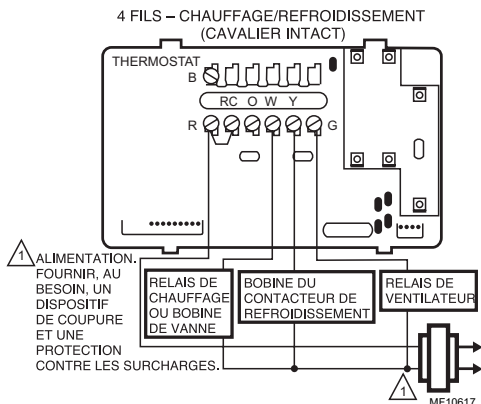
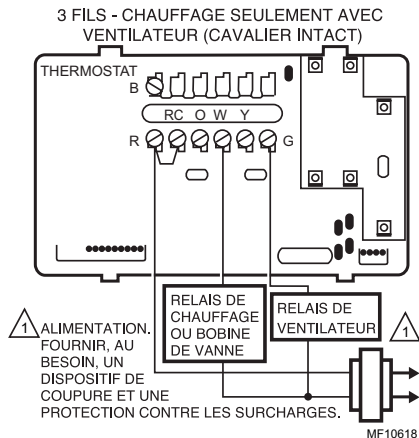
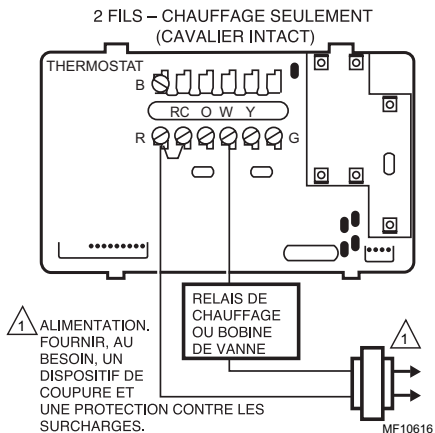

4-WIRE SINGLE-STAGE HEAT PUMP (JUMPER INTACT)

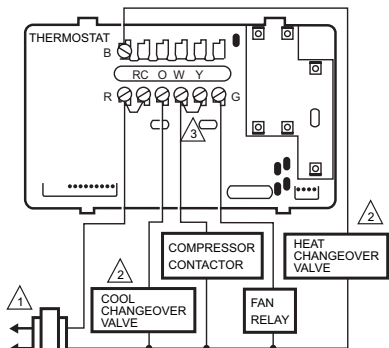

▲ POWER SUPPLY. PROVIDE DISCONNECT MEANS AND OVERLOAD PROTECTION AS REQUIRED.

▲ USE EITHER O OR B FOR HEAT PUMP CHANGEOVER.

▲ USING A JUMPER WIRE (NOT SUPPLIED) CONNECT W TO Y.

M12739

AVIS :

Cet appareil est un dispositif numérique de classe B, conforme à la Loi sur la radiocommunication du Canada, CRC c.1374.

5 FILS - CHAUFFAGE/REFROIDISSEMENT (CAVALIER ENLEVÉ)

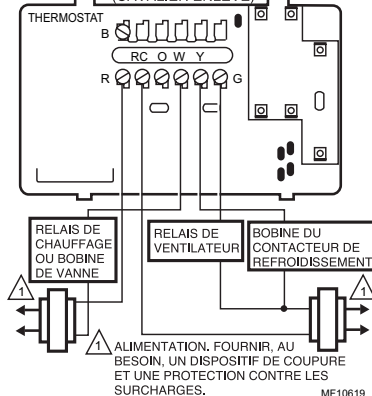

▲ ALIMENTATION. FOURNIR, AU BESOIN, UN DISPOSITIF DE COUPE ET UNE PROTECTION CONTRE LES SURCHARGES.

MF10619

5 FILS - CHAUFFAGE/REFROIDISSEMENT AVEC REGISTRE (CAVALIER INTACT)

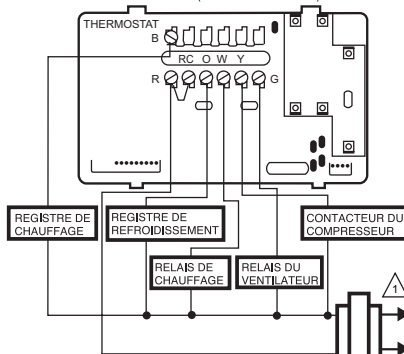

▲ ALIMENTATION. FOURNIR, AU BESOIN, UN DISPOSITIF DE COUPE ET UNE PROTECTION CONTRE LES SURCHARGES.

MF18738

GARANTIE RESTREINTE DE UN AN

Honeywell garantit ce produit, à l'exception de la pile, contre tout vice de fabrication ou de matière dans la mesure où il en est fait une utilisation et un entretien convenables, et ce, pour une période de un (1) an à partir de la date d'achat par le consommateur. En cas de défectuosité ou de mauvais fonctionnement pendant la période de garantie, Honeywell remplacera ou réparera le produit (au gré de Honeywell) dans un délai raisonnable.

Si le produit est défectueux,

- (i) le retourner, accompagné d'une preuve d'achat indiquant la date d'achat, au détaillant auprès de qui il a été acheté, ou
- (ii) l'emballer avec soin, accompagné d'une preuve d'achat indiquant la date d'achat et d'une brève description du mauvais fonctionnement, et l'envoyer par la poste, port payé, à l'adresse suivante :

Honeywell International Inc. USA
Dock 4 – MN10-3860
1885 Douglas Drive North
Golden Valley, MN 55422-3992

Au Canada :
Honeywell Limited-Honeywell Limitée
35 Dynamic Drive
Scarborough (Ontario) M1V 4Z9

La présente garantie ne couvre pas les frais de retrait ou de réinstallation. La présente garantie ne s'appliquera pas s'il est démontré que la défectuosité ou le mauvais fonctionnement est dû à un endommagement du produit alors que le consommateur l'avait en sa possession.

La responsabilité de Honeywell se limite à réparer ou à remplacer le produit conformément aux modalités susmentionnées. HONEYWELL N'EST EN AUCUN CAS RESPONSABLE DES PERTES OU DOMMAGES, Y COMPRIS LES DOMMAGES INDIRECTS OU ACCESSOIRES DÉCOULANT DIRECTEMENT OU INDIRECTEMENT D'UNE VIOLATION QUELCONQUE D'UNE GARANTIE, EXPRESSE OU TACITE, APPLICABLE AU PRÉSENT PRODUIT. Certaines provinces ne permettent pas l'exclusion ou la restriction des dommages indirects et, par conséquent, la présente restriction peut ne pas s'appliquer.

LA PRÉSENTE GARANTIE TIENT LIEU DE TOUTES LES AUTRES GARANTIES, EXPRESSES OU TACITES, ET LES GARANTIES DE VALEUR MARCHANDE ET DE CONFORMITÉ À UNE FIN PARTICULIÈRE SONT PAR LES PRÉSENTES EXCLUES APRÈS LA PÉRIODE DE UN AN DE LA PRÉSENTE GARANTIE. Certaines provinces ne permettent pas de limiter la durée des garanties tacites et, par conséquent, la présente limitation peut ne pas s'appliquer.

La présente garantie donne au consommateur des droits légaux spécifiques et peut-être certains autres droits qui peuvent varier d'une province à l'autre.

Pour toute question relative à la présente garantie, écrire à : Honeywell Customer Care, 1885 Douglas Dr. N., Golden Valley, MN 55422-3992, ou composer le 1-800 468-1502. Au Canada, écrire à : Produits de détail, ON30, Honeywell Limited/Honeywell Limitée, 35 Dynamic Drive, Scarborough Ontario M1V 4Z9.

Honeywell

Solutions de régulation et d'automatisation

Honeywell International Inc.
1985 Douglas Drive North
Golden Valley, MN 55422

Honeywell Limited-Honeywell Limitée
35 Dynamic Drive
Scarborough Ontario
M1V 4Z9

69-1532F-2 J.S. Rev. 3-04



Imprimé aux États-Unis sur du papier
recyclé contenant au moins 10 %
de fibres post-consommation.

www.honeywell.com/yourhome