

SANYO

Projecteur multimédia

MODÈLE PLV-75/PLV-80

PLV75L/PLV-80L (sans lentille)

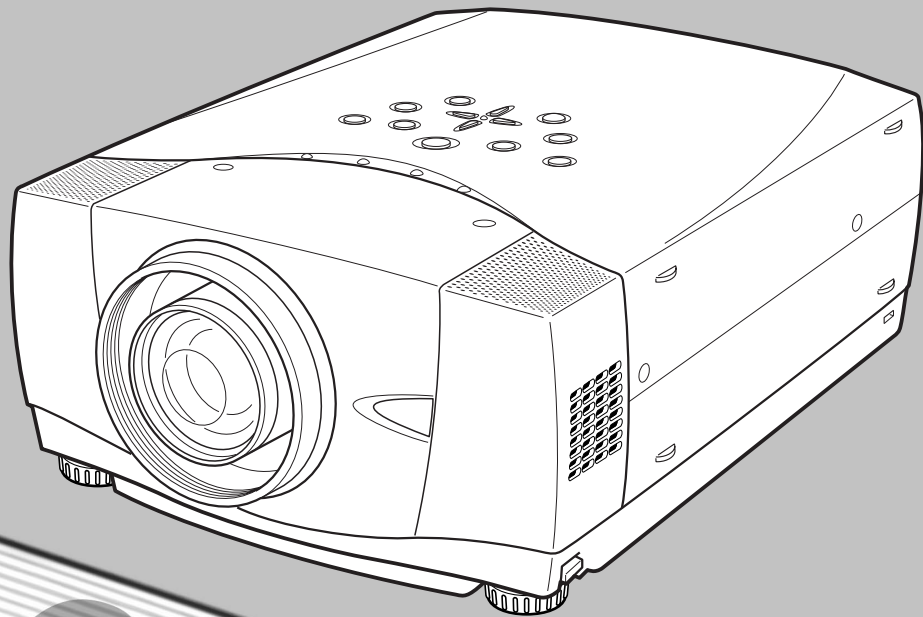

PROJECTOR

Mode d'emploi

PJLink™





MESSAGE AU PROPRIETAIRE

Avant d'utiliser ce projecteur, veuillez lire attentivement le présent mode d'emploi; suivez correctement les instructions d'utilisation du projecteur.

Ce projecteur possède un grand nombre de caractéristiques et de fonctions très commodes. En suivant correctement les instructions d'utilisation du projecteur, vous pourrez utiliser au mieux ses possibilités, et le conserver en bon état de marche pendant de longues années.

Si vous n'utilisez pas correctement l'appareil, non seulement vous réduirez la durée de vie du projecteur, mais vous risquerez de causer des anomalies de fonctionnement, un incendie ou d'autres accidents.

Si votre projecteur semble fonctionner incorrectement, lisez à nouveau ce mode d'emploi, vérifiez les opérations et les branchements des câbles, et essayez d'appliquer les solutions proposées dans la section "Guide de dépannage" se trouvant à la fin de ce manuel. Si l'anomalie persiste, contactez le revendeur chez qui vous avez acheté le projecteur ou un centre de service.

	ATTENTION RISQUE D'ELECTROCUTION NE PAS OUVRIR	
ATTENTION : POUR REDUIRE LE RISQUE D'ELECTROCUTION, NE RETIREZ PAS LE COUVERCLE (OU LE DOS). L'APPAREIL NE CONTIENT AUCUNE PIECE SUSCEPTIBLE D'ETRE REPARÉE PAR L'UTILISATEUR; SEULE LA LAMPE PEUT ETRE REMPLACÉE PAR L'UTILISATEUR. CONFIEZ TOUTES LES REPARATIONS A UN TECHNICIEN QUALIFIE.		
	CE SYMBOLE INDIQUE QU'UNE TENSION DANGEREUSE POUVANT CAUSER UNE ELECTROCUTION EST PRESENTE DANS L'APPAREIL.	
	CE SYMBOLE INDIQUE QUE LE MODE D'EMPLOI DE L'APPAREIL CONTIENT DES INSTRUCTIONS D'UTILISATION ET D'ENTRETIEN IMPORTANTES.	

REMARQUE: Ce symbole et ce système de recyclage concernent uniquement les pays de l'UE et ne concernent pas les autres pays.



Votre produit SANYO est conçu et fabriqué avec des matériels et des composants de qualité supérieure qui peuvent être recyclés et réutilisés.

Ce symbole signifie que les équipements électriques et électroniques en fin de vie doivent être éliminés séparément des ordures ménagères.

Nous vous prions donc de confier cet équipement à votre centre local de collecte/recyclage.

Dans l'Union Européenne, il existe des systèmes sélectifs de collecte pour les produits électriques et électroniques usagés.

Aidez-nous à conserver l'environnement dans lequel nous vivons !

Précautions de sécurité

AVERTISSEMENT: POUR REDUIRE LE RISQUE D'INCENDIE OU DE DECHARGE ELECTRIQUE, N'EXPOSEZ PAS L'APPAREIL A LA PLUIE OU A L'HUMIDITE.

- La lentille de projection du projecteur produit une lumière intense. Ne regardez pas directement dans la lentille de projection, ceci pourrait entraîner des blessures aux yeux. Veuillez particulièrement à ce que des enfants ne regardent pas directement le rayon lumineux.
- Installez le projecteur à une position adéquate. Sinon, il y aurait risque d'incendie.
- Laissez un espace suffisant autour du haut, de l'arrière et des côtés du projecteur pour assurer la bonne circulation de l'air pour le refroidissement du projecteur. Il faut laisser un espace minimum. Si vous devez placer le projecteur dans un meuble ou dans un espace clos, vous devez laisser des écarts minimum autour du projecteur. Veillez à ce que les ouvertures de ventilation du projecteur ne soient pas obstruées. Si le projecteur s'échauffe excessivement, ceci risquera de réduire sa durée de service et de causer des accidents graves.

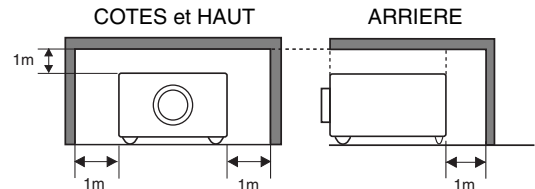

- Si le projecteur ne sera pas utilisé pendant une période prolongée, débranchez-le de la prise courant.

PRECAUTION POUR SUSPENDRE LE PROJECTEUR AU PLAFOND

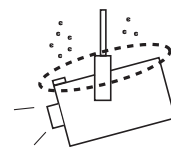

Lorsque vous suspendez le projecteur au plafond, nettoyez les orifices d'entrée d'air, les filtres à air, ou le haut du projecteur périodiquement à l'aide d'un aspirateur. Si vous n'effectuez aucun nettoyage du projecteur pendant une longue

période, la poussière accumulée finira par bloquer le fonctionnement de la fonction de refroidissement, ce qui risquera de causer une panne ou un désastre.

NE PLACEZ PAS LE PROJECTEUR DANS UN ENDROIT COMPORTANT DES CORPS GRAS, DE L'HUMIDITE OU DE LA FUMEE, DANS UNE CUISINE PAR EXEMPLE, POUR EVITER DE CAUSER UNE PANNE OU UN DESASTRE. SI LE PROJECTEUR ENTRE EN CONTACT AVEC DE L'HUILE OU DES PRODUITS CHIMIQUES, IL RISQUERA D'ETRE ENDOMMAGE.

ATTENTION

Ne peut être utilisé dans une salle d'ordinateurs telle que définie dans la norme ANSI/NFPA 75 Standard for Protection of Electronic Computer/Data Processing Equipment.

VEUILLEZ LIRE ET CONSERVER CE MODE D'EMPLOI POUR REFERENCE ULTERIEURE.

INSTRUCTIONS DE SECURITE

Lisez toutes les instructions de sécurité et d'utilisation avant la mise en service du projecteur.

Lisez toutes les instructions données ici et conservez-les pour référence ultérieure. Débranchez le projecteur de la prise secteur avant de le nettoyer. N'utilisez pas de nettoyant liquide ou en aérosol. Pour le nettoyage, utilisez un chiffon humide.

Respectez tous les avertissements et instructions indiqués sur le projecteur.

Pour plus de protection lors d'un orage, ou si l'appareil est laissé sans surveillance ou non utilisé pendant une longue période, débranchez-le de la prise secteur. Ceci évitera des dommages dus aux éclairs et aux sautes de tension.

N'exposez pas cet appareil à la pluie ou ne l'utilisez pas près de l'eau... par exemple dans un sous-sol humide, près d'une piscine, etc.

N'utilisez pas d'accessoires non recommandés par le fabricant, car ils peuvent être dangereux.

Ne placez pas le projecteur sur un chariot, un support ou une table instables. Le projecteur risque de tomber et de causer de graves blessures à un enfant ou un adulte, et d'être gravement endommagé. N'utilisez qu'un chariot ou un support recommandé par le fabricant, ou vendu avec le projecteur. L'installation au mur ou sur une étagère doit être conforme aux instructions du fabricant, et doit être faite en utilisant un nécessaire d'installation approuvé par le fabricant.

L'ensemble projecteur/chariot doit être manipulé avec soin. Des arrêts brusques, une force excessive ou des surfaces irrégulières peuvent faire se renverser le chariot.



Des fentes et des ouvertures dans le coffret, à l'arrière et en dessous, sont prévues pour la ventilation, pour assurer un fonctionnement fiable et pour éviter que l'appareil surchauffe.

Les ouvertures ne doivent jamais être couvertes avec un tissu ou d'autres objets, et les ouvertures inférieures ne doivent pas être bloquées si le projecteur est placé sur un lit, un sofa, un tapis ou une autre surface du même type. Ce projecteur ne doit jamais être placé sur ou à proximité d'un radiateur ou d'une sortie de chauffage.

Ce projecteur ne doit pas être placé dans une installation encastrée telle qu'un meuble-bibliothèque, sans qu'une ventilation adéquate ne soit prévue.

N'introduisez pas d'objets d'aucune sorte dans le projecteur par les fentes du coffret car ils risqueraient de toucher des composants placés sous haute tension dangereuse, ou de court-circuiter des pièces, ce qui pourrait causer un incendie ou une décharge électrique. Ne renversez jamais de liquide sur le projecteur.

N'installez pas le projecteur à proximité des conduits de ventilation d'un climatiseur.

Ce projecteur ne doit fonctionner que sur une source d'alimentation conforme aux normes indiquées sur l'étiquette. En cas de doute, consultez votre revendeur agréé ou la compagnie d'électricité locale.

Ne surchargez ni les prises de courant ni les rallonges car cela peut entraîner un incendie ou une décharge électrique. Ne placez aucun poids sur le cordon d'alimentation. Ne placez pas ce projecteur à un endroit où le câble d'alimentation risquera d'être piétiné et endommagé.

N'essayez jamais de réparer ce projecteur vous-même car l'ouverture ou le retrait de couvercles peut vous exposer à des tensions élevées dangereuses ou à d'autres dangers. Toutes les réparations doivent être effectuées par un personnel qualifié.

Débranchez le projecteur de la prise secteur et confiez la réparation à un personnel qualifié dans les cas suivants:

- Lorsque le cordon ou la fiche d'alimentation sont endommagés ou effilochés.
- Si du liquide a été renversé sur le projecteur.
- Si le projecteur a été exposé à la pluie ou à l'eau.
- Si le projecteur ne fonctionne pas normalement lorsque vous suivez correctement les instructions. Réglez uniquement les commandes indiquées dans le mode d'emploi car un réglage incorrect d'autres commandes peut causer des dommages exigeant l'intervention d'un technicien qualifié pour effectuer de gros travaux de réparation pour remettre le projecteur en état de marche.
- Si le projecteur est tombé ou si le coffret est endommagé.
- Lorsque les performances du projecteur se dégradent, il faut faire réparer l'appareil.

Lorsque des pièces de rechange sont requises, assurez-vous que le technicien a utilisé des pièces de rechange spécifiées par le fabricant, dont les caractéristiques sont identiques à celles de la pièce originale. Les substitutions de pièces non autorisées peuvent causer un incendie, une décharge électrique ou des blessures corporelles.

Après tout travail de réparation ou d'entretien, demandez au technicien de faire les vérifications de sécurité habituelles pour confirmer que le projecteur est en parfait état de fonctionnement.

Voor de klanten in Nederland



Bij dit produkt zijn batterijen geleverd. Wanneer deze leeg zijn, moet u ze niet weggooien maar inleveren als KCA.

NORMES D'UTILISATION

Avis de la commission fédérale des communications

Remarque : Cet appareil a été testé et jugé conforme aux limites des appareils numériques de la classe B, conformément à l'article 15 des jugements FCC. Ces limites sont destinées à assurer une protection raisonnable contre les interférences nuisibles dans une installation résidentielle. Cet appareil produit, utilise et peut émettre de l'énergie de fréquence radio, et s'il n'est pas installé et utilisé conformément aux instructions, il pourra produire des interférences affectant négativement les communications radio. Toutefois, il n'est pas garanti qu'aucune interférence ne se produira pas dans une installation particulière. Si cet appareil cause des interférences affectant négativement la réception des émissions de radio et de télévision, ce qui peut être déterminé en éteignant et en rallumant l'équipement, nous conseillons à l'utilisateur d'essayer de corriger les interférences en prenant une ou plusieurs des mesures suivantes:

- Modifier l'orientation de l'antenne de réception, ou la placer à un autre endroit.
- Eloigner l'équipement du récepteur.
- Brancher l'équipement à une prise sur un circuit différent de celui auquel le récepteur est connecté.
- Demander de l'aide au revendeur ou à un technicien de radio/télévision compétent.

L'utilisation d'un câble gainé est nécessaire pour que l'installation soit conforme aux limites de la classe B de la section B de l'article 15 des jugements FCC. N'effectuez aucun changement ou modification de l'équipement qui ne soit pas spécifié dans les instructions. Si vous effectuez de tels changements ou modifications, on pourra vous demander d'arrêter d'utiliser l'équipement.

Numéro de modèle : PLV-75/PLV-80/PLV-75L/PLV-80L
Nom commercial : Sanyo
Partie responsable : SANYO FISHER COMPANY
Adresse : 21605 Plummer Street, Chatsworth, California 91311
N° de téléphone : (818)998-7322

NORMES DU CORDON D'ALIMENTATION SECTEUR

Le cordon d'alimentation secteur fourni avec ce projecteur est conforme aux normes d'utilisation du pays où vous l'avez acheté.

Cordon d'alimentation secteur pour les Etats-Unis et le Canada:

Le cordon d'alimentation secteur utilisé aux Etats-Unis et au Canada figure dans la liste des Underwriters Laboratories (UL) et est certifié par la Canadian Standard Association (CSA).

Le cordon d'alimentation secteur possède une fiche de ligne secteur avec mise à la masse. Ceci est un dispositif de sécurité qui garantit que la fiche est bien adaptée à la prise de courant. N'essayez pas de modifier ce dispositif de sécurité. Si vous ne pouvez pas introduire la fiche dans la prise, adressez-vous à votre électricien.

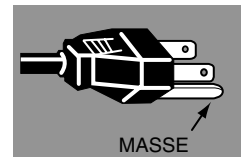

Cordon d'alimentation secteur pour le Royaume-Uni:

Ce cordon est déjà équipé d'une fiche moulée possédant un fusible, dont la valeur est indiquée sur la face de la broche de la fiche. Si vous devez remplacer le fusible, un fusible BS 1362 de même calibre approuvé par ASTA et portant la marque  doit être utilisé. Si le cache du fusible est détachable, n'utilisez jamais la fiche sans son cache.

Si vous avez besoin de remplacer le fusible, veillez à ce qu'il soit d'une couleur identique à celle que vous pouvez voir sur la face de la broche de la fiche (rouge ou orange). Vous pouvez vous procurer les caches de fusibles au service des pièces indiqué dans votre mode d'emploi. Si la fiche fournie n'est pas adaptée à votre prise de courant, veuillez la couper et la détruire.

Vous devez préparer correctement l'extrémité du cordon souple et fixer la fiche adéquate.

AVERTISSEMENT: IL EST DANGEREUX D'INTRODUIRE UNE FICHE DONT LE CORDON FLEXIBLE EST DENUDE DANS UNE PRISE DE COURANT SOUS TENSION.

Les fils du cordon secteur de cet appareil possèdent des couleurs correspondant aux codes suivants:

Vert et jaune Masse
Bleu Neutre
Brun Conducteur

Comme les couleurs des fils du cordon secteur de cet appareil peuvent ne pas correspondre aux marques de couleurs identifiant les bornes de votre fiche, procédez comme suit:

Le fil vert et jaune doit être connecté à la borne de la fiche marquée de la lettre E ou du symbole de masse de sécurité , ou colorée en vert ou en vert et jaune.

Le fil bleu doit être connecté à la borne marquée de la lettre N ou colorée en noir.

Le fil brun doit être connecté à la borne marquée de la lettre L ou colorée en rouge.

AVERTISSEMENT: CET APPAREIL DOIT ETRE MIS A LA MASSE.

LA PRISE DE COURANT DOIT ETRE INSTALLEE A PROXIMITE DE L'APPAREIL, ET ETRE FACILEMENT ACCESSIBLE.

TABLE DES MATIERES

FONCTIONS ET PRESENTATION 6

PREPARATIFS 7

NOM DES COMPOSANTS DU PROJECTEUR	7
INSTALLATION DU PROJECTEUR	8
BRANCHEMENT DU CORDON D'ALIMENTATION SECTEUR	8
POSITIONNEMENT DU PROJECTEUR	9
INSTALLATION DE LA LENTILLE	9
PIEDS REGLABLES	10
INSTALLATION DU PROJECTEUR A UNE POSITION CORRECTE	10
DEPLACEMENT DU PROJECTEUR	11

BRANCHEMENT DU PROJECTEUR 12

BORNES DU PROJECTEUR	12
BRANCHEMENT A L'ORDINATEUR	13
BRANCHEMENT A L'EQUIPEMENT VIDEO	14

AVANT D'UTILISER L'APPAREIL 15

FONCTIONNEMENT DE LA TELECOMMANDE	15
INSTALLATION DES PILES DE LA TELECOMMANDE	16
COMMANDES ET TEMOINS SUR LE PROJECTEUR	17
OPERATION PAR MENU A L'ECRAN	18
UTILISATION DE L'OPERATION PAR MENU A L'ECRAN	18
SCHEMA EXPLICATIF DU MENU A L'ECRAN	18
BARRE DE MENU	19

OPERATIONS DE BASE 20

MISE SOUS/HORS TENSION DU PROJECTEUR	20
MISE SOUS TENSION DU PROJECTEUR	20
MISE HORS TENSION DU PROJECTEUR	21
REGLAGE DE L'ECRAN	22
REGLAGE DU ZOOM	22
REGLAGE DE LA MISE AU POINT	22
REGLAGE DU DEPLACEMENT DE LENTILLE	22
REGLAGE DU TRAPEZE	22
FONCTION D'ARRET SUR IMAGE	23
FONCTION SANS IMAGE	23
REGLAGE DU SON	23

ENTREE D'ORDINATEUR 24

SELECTION DE LA SOURCE D'ENTREE	24
SELECTION DU SYSTEME D'ORDINATEUR	24
REGLAGE D'ORDINATEUR	26
REGLAGE AUTOMATIQUE DE L'ORDINATEUR	26
REGLAGE MANUEL DE L'ORDINATEUR	27
SELECTION D'IMAGE	29
SELECTION DU NIVEAU DE L'IMAGE	29
REGLAGE DE L'ECRAN D'IMAGE	30
SELECTION DE L'ECRAN D'IMAGE	30

ENTREE VIDEO 31

SELECTION DE LA SOURCE D'ENTREE	31
SELECTION DU SYSTEME VIDEO	32
SELECTION D'IMAGE	33
SELECTION DU NIVEAU DE L'IMAGE	33
REGLAGE DE L'ECRAN D'IMAGE	34
SELECTION DE L'ECRAN D'IMAGE	34

IMAGE 35

REGLAGES D'IMAGE	35
------------------	----

REGLAGE 38

MENU DE REGLAGE	38
-----------------	----

ANNEXE 44

ENTRETIEN	44
TEMOIN D'ALARME DE TEMPERATURE (WARNING TEMP.)	44
ENTRETIEN ET NETTOYAGE DU FILTRE A AIR	45
NETTOYAGE DE LA LENTILLE DE PROJECTION	45
REMPACEMENT DE LA LAMPE	46
COMPTEUR DE REMPLACEMENT DE LA LAMPE	47
GUIDE DE DEPANNAGE	48
ARBORESCENCE DES MENUS	50
SPECIFICATIONS DES ORDINATEURS COMPATIBLES	52
TEMOINS ET ETAT DU PROJECTEUR	53
SPECIFICATIONS TECHNIQUES	55
AVIS PJ LINK	56
CONFIGURATIONS DE LA BORNE	57
PIECES EN OPTION	58
REMPACEMENT DE LA LENTILLE	58
NOTES RELATIVES AUX NUMEROS DE CODES PIN	59

MARQUES DE COMMERCE

- Apple, Macintosh et PowerBook sont des marques de commerce enregistrées de Apple Computer, Inc.
- IBM et PS/2 sont des marques de commerce ou des marques de commerce enregistrées de International Business Machines, Inc.
- Windows et PowerPoint sont des marques déposées de Microsoft Corporation.
- Les noms de sociétés ou de produits mentionnés dans ce mode d'emploi sont des marques commerciales ou des marques déposées de leur société respective.

FONCTIONS ET PRESENTATION

La technologie extrêmement sophistiquée utilisée pour ce projecteur multimédia lui donne d'excellentes qualités de portabilité, de solidité et de facilité d'utilisation. Le projecteur utilise des fonctions multimédia incorporées, une palette de 16,77 millions de couleurs, et une technologie d'affichage à cristaux liquides (LCD) à matrice active.

◆ Présentation compacte

Ce projecteur compact est d'une taille et d'un poids très réduits. Il est conçu pour pouvoir être transporté et utilisé partout où vous allez.

◆ Compatibilité

Ce projecteur accepte une grande variété de signaux d'entrée de vidéo et d'ordinateur tels que:

- **Ordinateurs**
Ordinateurs compatibles IBM et Macintosh jusqu'à une résolution de 1600 x 1200.
- **6 systèmes de couleurs**
Les systèmes de couleurs NTSC, PAL, SECAM, NTSC 4.43, PAL-M ou PAL-N peuvent être connectés.
- **Vidéo component**
Les signaux vidéo component, tels que les signaux TV haute définition de sortie de lecteur de DVD tels que 480i, 480p, 575i, 575p, 720p, 1035i ou 1080i, peuvent être connectés.
- **S-Vidéo**
Les signaux S-Vidéo, tels que les signaux de sortie de magnétoscope S-VHS, peuvent être connectés.

◆ Image à haute résolution

Ce projecteur offre une résolution de 1366 x 768 points pour l'entrée d'ordinateur et 800 lignes TV horizontales. La résolution de l'ordinateur comprise entre XGA (1024 x 768) et UXGA (1600 x 1200) est compressée à 1024 x 768 points. Ce projecteur ne peut pas afficher les images dont la résolution est supérieure à 1600 x 1200 points. Si la résolution de votre ordinateur est supérieure à 1600 x 1200, réglez la sortie de l'ordinateur à une résolution inférieure.

◆ Système multibalayage

Ce projecteur possède un système multibalayage pour s'adapter rapidement à presque tous les signaux de sortie d'ordinateur. Aucun réglage manuel compliqué de la fréquence ou d'autres réglages n'est nécessaire.

◆ Ajustement automatique de l'ordinateur à une seule touche

Les signaux vidéo d'ordinateur entrant sont reconnus et le réglage optimal est réglé automatiquement par Ajustement automatique de l'ordinateur. Aucun réglage compliqué n'est nécessaire, et la projection est toujours précise.

◆ Déplacement de lentille motorisé

La lentille de projection peut être déplacée vers le haut et bas à l'aide de la fonction de déplacement de lentille motorisé. Cette fonction vous permet de projeter facilement l'image à l'endroit que vous voulez. Le zoom et la mise au point peuvent aussi être réglés avec un dispositif motorisé.

◆ Zoom numérique (pour l'ordinateur)

La fonction de zoom numérique ajuste la taille de l'image à environ 1/4 - 49 fois la taille de l'image de l'original, ce qui permet de vous concentrer sur les informations essentielles lors de votre présentation.

◆ Correction de trapèze

Le positionnement du projecteur peut causer une déformation des images qui pourront alors apparaître en forme trapézoïdale. La correction de trapèze résout ce problème en modifiant numériquement la projection de façon à produire des images non déformées.

◆ Extinction automatique

La fonction d'extinction automatique permet de réduire la consommation de courant lorsque le projecteur n'est pas utilisé. Cette fonction d'extinction automatique s'enclenche pour éteindre la lampe de projection lorsque le projecteur détecte une interruption des signaux sans qu'aucune touche ne soit pressée. La lampe de projection est rallumée automatiquement lorsque le projecteur détecte le signal ou qu'on appuie sur une touche. A l'expédition, cette fonction est activée sur le projecteur.

◆ Interface visuelle numérique

Ce projecteur est équipé d'une borne DVI à 24 broches qui permet de brancher la sortie DVI de l'ordinateur.

◆ Gestion des couleurs

Vous pouvez effectuer des ajustements fins aux couleurs de l'écran pour les changer aux couleurs désirées. A ce point, les couleurs sont changées avec une gamme de teintes extrêmement étroite afin que les autres couleurs ne soient pas affectées. La luminance et les valeurs gamma peuvent également être changées en plus de la teinte. Ceci permet aux couleurs d'être reproduites avec une grande exactitude. Il est possible d'arriver à une reproduction et à une correction des couleurs fidèles correspondant aux couleurs des scènes ou mettant les couleurs en valeur. Etant reflétés dans les images sur l'écran en temps réel, les ajustements peuvent être aisément effectués. Jusqu'à huit couleurs peuvent être ajustées à la fois. Les données d'ajustement peuvent être enregistrées pour les images en mode vidéo et en mode PC (20 images au total). Les données ajustées sont affichées dans une liste pour une vérification aisée.

◆ Commande automatique des images

La valeur gamma peut être ajustée automatiquement conformément à la luminance de l'écran. Les images qui sont soit trop sombres, soit trop claires peuvent être ajustées à leur niveau optimum afin de pouvoir reproduire ces images sans aucune distorsion. Equipé d'une commande numérique intelligente de la netteté (Intelligent Digital Sharpness Control) qui commande automatiquement la netteté en fonction des images sur l'écran.

◆ Affichage multi-langues des menus

Le menu de fonctionnement est affiché en: anglais; allemand; français; italien; espagnol; portugais; néerlandais; suédois; russe; chinois; coréen ou japonais.

◆ Agenda électronique PJ-Net (en option)

Le PJ-Net Organizer permet au projecteur de faire apparaître l'image de l'écran de l'ordinateur et l'image des données mémorisée dans l'ordinateur via un réseau. L'ordinateur peut aussi être commandé et entretenu par l'intermédiaire d'un navigateur Web.

NOM DES COMPOSANTS DU PROJECTEUR

AVANT DU COFFRET

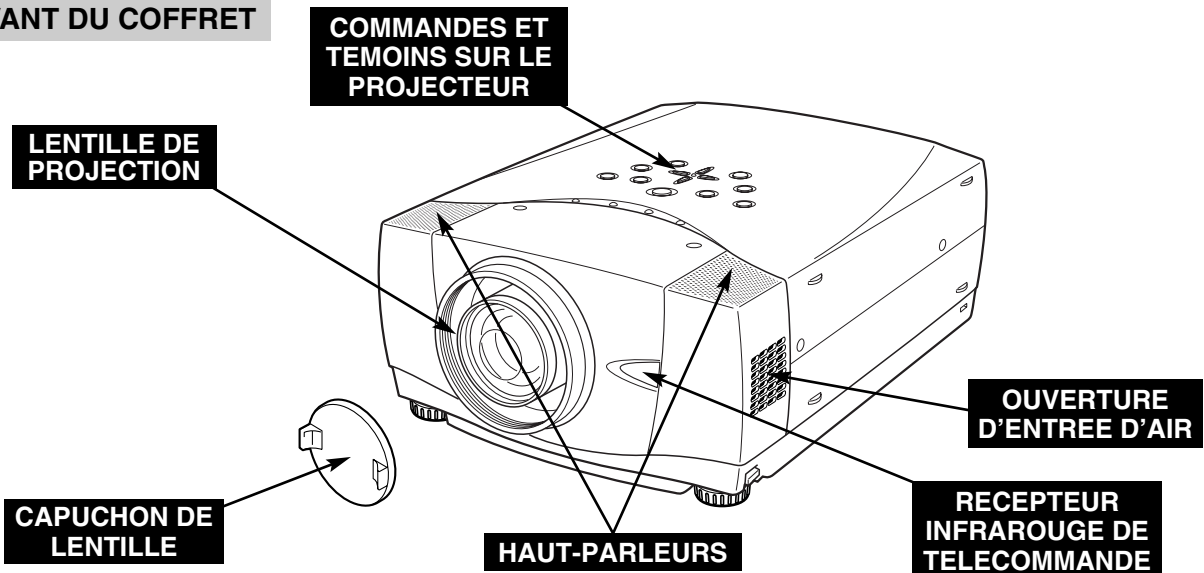

ARRIERE DU COFFRET

OUVERTURES DE VENTILATION



SORTIE D'AIR CHAUD!

L'air soufflé par les ouvertures de ventilation est chaud. Lors de l'utilisation ou de l'installation du projecteur, prenez les précautions suivantes.

- Ne placez pas un objet inflammable près de cette zone.
- Veillez à ce que les grilles arrière soient au moins à 1 m de tout objet, en particulier des objets sensibles à la chaleur.
- Ne touchez pas cette zone, en particulier les vis et les pièces métalliques. La température de cette zone augmente considérablement lorsque le projecteur est utilisé.

Ce projecteur détecte la température interne et contrôle automatiquement la puissance de fonctionnement des ventilateurs de refroidissement.

DESSOUS DU COFFRET

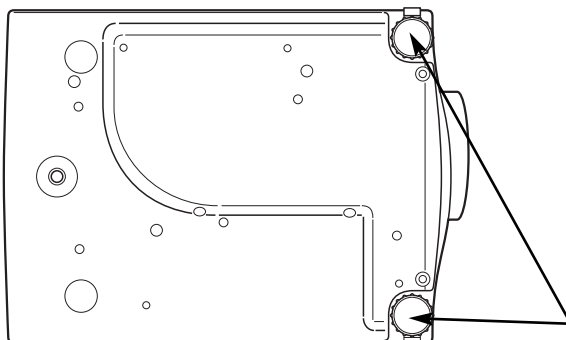

CONNECTEUR DE CORDON D'ALIMENTATION

BORNES ET CONNECTEURS

RECEPTEUR INFRAROUGE DE TELECOMMANDE

COUVERCLE DE LA LAMPE

POIGNEE DE TRANSPORT

Lorsque vous fixez l'agenda électronique PJ-Net (pièce en option) au projecteur, retirez ces pièces. Reportez-vous au mode d'emploi de l'agenda électronique PJ-Net en option.

OUVERTURES D'ENTREE D'AIR

Ce projecteur est équipé de ventilateurs de protection pour le protéger de la surchauffe. Faites attention aux points suivants pour garantir une bonne ventilation et éviter tout risque d'incendie ou de mauvais fonctionnement.

- N'obstruez pas la fente de ventilation.
- Veillez à ce qu'il n'y ait aucun objet des deux côtés du projecteur. Ces obstacles risqueraient d'empêcher le projecteur d'aspirer l'air de refroidissement par les ouvertures d'entrée d'air.

PIEDS REGLABLES ET VEROUS DE PIED

INSTALLATION DU PROJECTEUR

BRANCHEMENT DU CORDON D'ALIMENTATION SECTEUR

Ce projecteur utilise une tension nominale d'entrée de 100-120 V CA ou 200-240 V CA. Le projecteur fera automatiquement la sélection de la tension d'entrée correcte. Il est conçu pour fonctionner avec des systèmes d'alimentation monophasé avec conducteur neutre de prise de terre. Pour réduire les risques de décharge électrique, ne branchez pas le projecteur dans un autre type de système d'alimentation.

Consultez votre revendeur autorisé ou un centre de service en cas de doute sur l'alimentation actuellement utilisée.

Branchez le projecteur à l'équipement périphérique avant d'allumer le projecteur. (Pour plus de détails concernant les branchements, reportez-vous aux pages 12 à 14.)

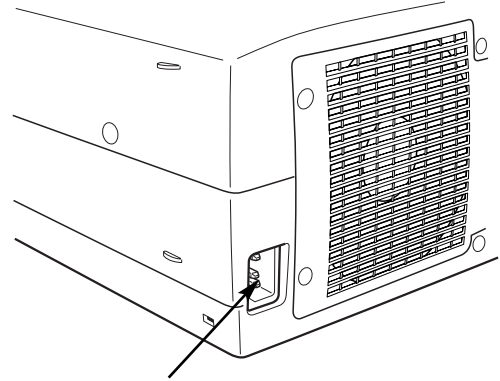

Branchez le cordon d'alimentation secteur (fourni) au projecteur. La prise de courant doit se trouver à proximité de cet appareil et être facilement accessible.



ATTENTION

Par mesure de sécurité, débranchez le cordon d'alimentation secteur lorsque vous n'utilisez pas l'appareil.

Lorsque ce projecteur est raccordé à une prise de courant par le cordon d'alimentation secteur, l'appareil est en mode d'attente et consomme une petite quantité de courant.

REMARQUE CONCERNANT LE CORDON D'ALIMENTATION

Le cordon d'alimentation secteur doit être conforme aux normes d'utilisation en vigueur dans le pays où vous utilisez le projecteur.

Vérifiez le type de fiche secteur en vous référant au tableau ci-dessous; il faut utiliser le cordon d'alimentation secteur adéquat. Si le cordon d'alimentation secteur fourni n'est pas adapté à la prise secteur, adressez-vous à votre revendeur.

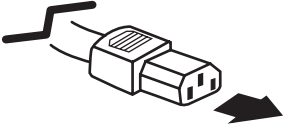
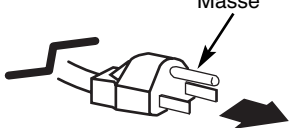
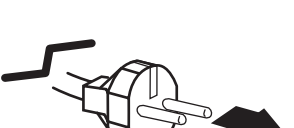
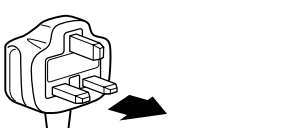
Côté projecteur	Côté prise secteur		
 <p>Vers le connecteur du cordon d'alimentation du projecteur</p>	<p>Pour les Etats-Unis et le Canada</p>  <p>Vers la prise secteur (120 V CA)</p>	<p>Pour l'Europe continentale</p>  <p>Vers la prise secteur (200 - 240 V CA)</p>	<p>Pour le Royaume-Uni</p>  <p>Vers la prise secteur (200 - 240 V CA)</p>

POSITIONNEMENT DU PROJECTEUR

- Ce projecteur est conçu pour projeter une image sur une surface plane.
- La mise au point peut être faite de 1,5 m à 15,9 m.
- Reportez-vous à l'illustration ci-dessous pour régler la taille de l'écran.

ECLAIRAGE DE LA SALLE

La luminosité de la salle a une grande influence sur la qualité de l'image. Il est conseillé de baisser l'éclairage ambiant pour obtenir des images plus belles.

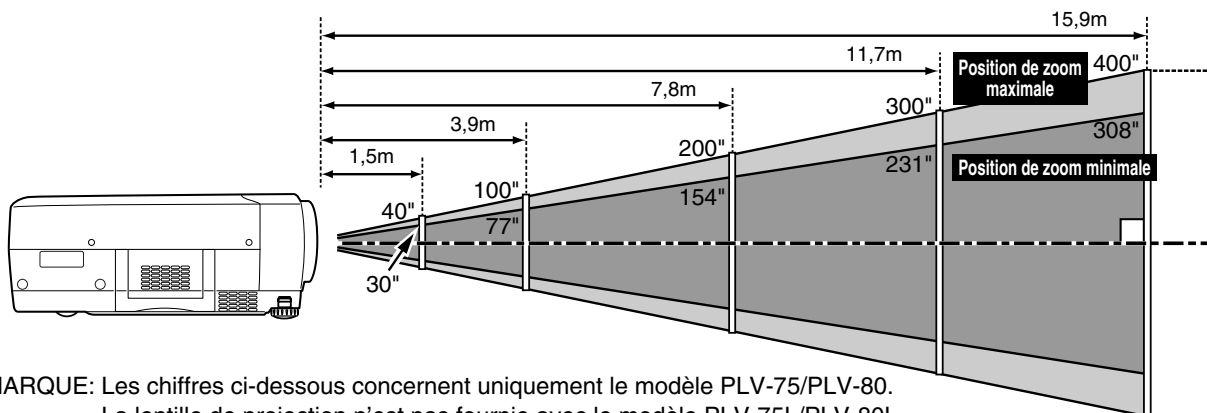

REMARQUE: Les chiffres ci-dessous concernent uniquement le modèle PLV-75/PLV-80.

La lentille de projection n'est pas fournie avec le modèle PLV-75L/PLV-80L.

Taille d'écran	Position de zoom maximale	40"	100"	150"	200"	250"	300"	400"
	Position de zoom minimale	30"	77"	115"	154"	192"	231"	308"
Distance		1,5m	3,9m	5,8m	7,8m	9,8m	11,7m	15,9m

REGLAGE DU DEPLACEMENT DE LENTILLE

La lentille de projection peut être élevée et abaissée à l'aide de la fonction de déplacement de lentille motorisé. Cette fonction vous permet de projeter facilement l'image à l'endroit que vous voulez. Pour plus de détails concernant cette opération, reportez-vous à la page 22.

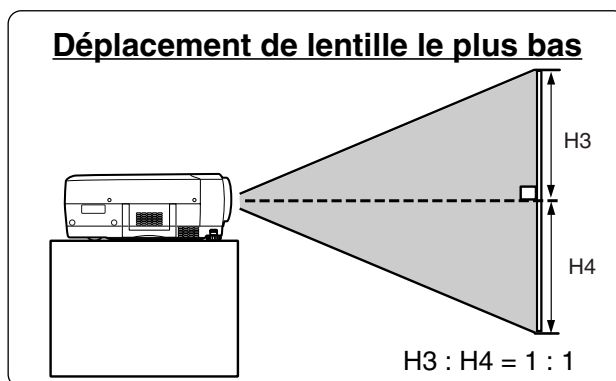
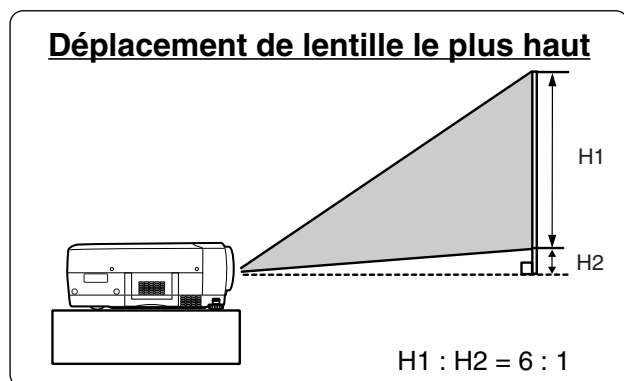

REMARQUE

La taille de l'écran et le taux de déplacement de lentille dans le graphique ci-dessus sont des valeurs standard et peuvent être modifiées par les conditions de positionnement.

INSTALLATION DE LA LENTILLE (pour le modèle sans lentille PLV-75L/PLV-80L seulement)

Avant d'installer le projecteur, installez la lentille de projection sur le projecteur.

1. Avant de procéder à l'installation, vérifiez l'endroit où le projecteur doit être utilisé, et préparez une lentille adéquate. Pour plus de détails concernant les spécifications de la lentille de projection, adressez-vous au magasin où vous avez acheté le projecteur.
2. Pour plus de détails concernant l'installation, reportez-vous au manuel d'installation de la lentille en option.

REMARQUE:

Lorsque vous installez la lentille, retirez le cache du projecteur.

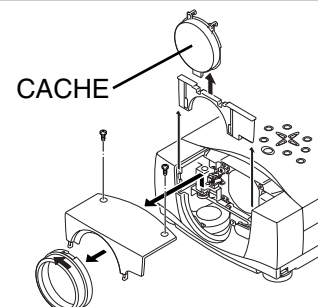

PIEDS REGLABLES

Vous pouvez régler l'angle de projection et d'inclinaison de l'image en tournant les pieds réglables. L'angle de projection peut être réglé de 10,5°.

- 1** Elevez l'avant du projecteur et tirez les verrous de pied des deux côtés du projecteur.
- 2** Lâchez les verrous de pied pour verrouiller les pieds réglables, et tournez les pieds réglables pour régler précisément la position et l'inclinaison du projecteur.
- 3** Pour raccourcir les pieds réglables, élevez l'avant du projecteur et tirez les verrous de pied pour les déverrouiller.

Vous pouvez aussi régler la position et la déformation de trapèze de l'image en utilisant l'opération par menu. (Reportez-vous aux pages 22 et 38.)

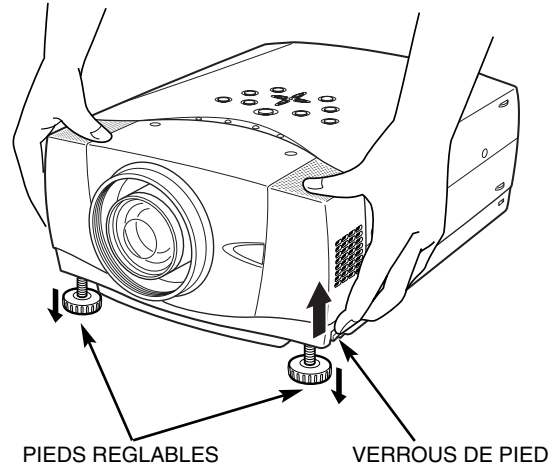

INSTALLATION DU PROJECTEUR A UNE POSITION CORRECTE

Installez le projecteur à une position correcte. Si vous l'installez à une position incorrecte, vous risquez de réduire la durée de vie de la lampe et de provoquer un incendie.

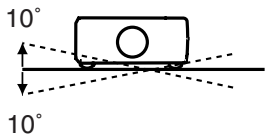

N'inclinez pas le projecteur de plus de 10 degrés vers le haut et vers le bas.



NE PAS DIRIGER VERS LE HAUT

Ne dirigez pas le projecteur vers le haut pour projeter une image.



NE PAS DIRIGER VERS LE BAS

Ne dirigez pas le projecteur vers le bas pour projeter une image.



NE PAS PLACER SUR LES COTES

Ne placez pas le projecteur sur l'un de ses côtés pour projeter une image.

DEPLACEMENT DU PROJECTEUR

Lorsque vous déplacez le projecteur, tenez-le par sa poignée de transport.

Lorsque vous déplacez le projecteur, remettez le cache de lentille en place et rétractez les pieds afin d'éviter d'endommager la lentille et le coffret de l'appareil.

Si vous n'utilisez pas ce projecteur pendant une durée prolongée, remettez-le dans son étui (non fourni).

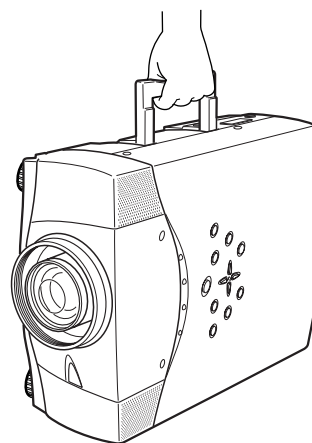

PRECAUTION POUR LE TRANSPORT DU PROJECTEUR

- Evitez absolument de laisser tomber ou de percuter le projecteur, sinon il pourrait subir des dommages ou présenter des anomalies de fonctionnement.
- Pour transporter le projecteur, utilisez un étui de transport adéquat.
- Ne confiez le transport du projecteur à un agent de transport qu'après l'avoir mis dans un étui de transport adéquat. Sinon, le projecteur risquerait d'être endommagé. Pour faire transporter le projecteur par un agent de transport, demandez conseil à votre revendeur.

BRANCHEMENT DU PROJECTEUR

BORNES DU PROJECTEUR

Ce projecteur est équipé de bornes d'entrée et de sortie sur son côté arrière pour connecter des ordinateurs et des appareils vidéo. Pour effectuer des connexions correctes, reportez-vous aux illustrations des pages 12 à 14.

CONNECTEUR D'ENTREE AUDIO 1

Branchez une sortie audio (stéréo) d'un ordinateur à ce connecteur. (Reportez-vous à la page 13.)

BORNE D'ENTREE (ANALOGIQUE)

Branchez la sortie d'ordinateur (type HDB analogique à 15 broches) à cette borne. (Reportez-vous à la page 13.)

BORNE D'ENTREE (NUMERIQUE)

Branchez la sortie d'ordinateur (type numérique DVI-D) à cette borne. Il est aussi possible de connecter le signal HD (HDCP compatible). (Reportez-vous à la page 13.)

CONNECTEUR D'ENTREE AUDIO 2

Branchez une sortie audio (stéréo) d'un ordinateur à ce connecteur. (Reportez-vous à la page 13.)

CONNECTEUR R/C

Lorsque vous utilisez la télécommande avec/sans fil comme télécommande avec fil, branchez la télécommande avec fil dans ce connecteur à l'aide du câble de télécommande (non fourni).

CONNECTEUR DE PORT DE COMMANDE

Lorsque vous commandez le projecteur à partir d'un ordinateur, branchez l'ordinateur à ce connecteur à l'aide d'un câble de commande. (Reportez-vous à la page 13.)

TOUCHE DE REMISE A ZERO (RESET)

Ce projecteur utilise un micro-ordinateur pour contrôler l'appareil. Il est possible que le micro-ordinateur fonctionne parfois incorrectement et qu'il soit nécessaire de le remettre à zéro. Vous pouvez effectuer ceci en appuyant sur la touche RESET avec un stylo; l'appareil s'éteindra puis redémarrera alors. N'utilisez pas excessivement la fonction de REMISE A ZERO.

CONNECTEURS D'ENTREE 5 BNC

Branchez la sortie vidéo composant (Y, Cb, Cr ou Y, Pb, Pr) de l'appareil vidéo aux connecteurs VIDEO/Y, Cb/Pb et Cr/Pr, ou branchez la sortie d'ordinateur [type 5 BNC (vert, bleu, rouge, synchro horiz. et synchro vert.)] de l'ordinateur aux connecteurs G, B, R, H/V et V. (Reportez-vous aux pages 13 et 14.)

CONNECTEURS D'ENTREE VIDEO

Branchez la sortie vidéo composite de l'équipement vidéo au connecteur VIDEO/Y ou branchez les sorties vidéo composant aux connecteurs VIDEO/Y, Cb/Pb et Cr/Pr. (Reportez-vous à la page 14.)

CONNECTEURS D'ENTREE AUDIO

Branchez la sortie audio de l'appareil vidéo à ces connecteurs. (Reportez-vous à la page 14.)

CONNECTEUR D'ENTREE S-VIDEO

Branchez la sortie S-VIDEO de l'appareil vidéo à ce connecteur. (Reportez-vous à la page 14.)

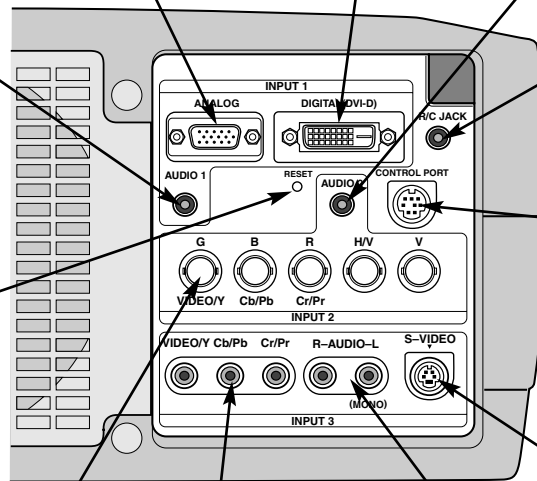

BRANCHEMENT A L'ORDINATEUR

Câbles utilisés pour la connexion (* = Câbles non fournis avec ce projecteur)

- Câble VGA (HDB 15 broches)
- Câble numérique DVI (pour liaison simple T.M.D.S.) *
- Câble BNC *
- Câble de souris pour port série
- Câbles audio (mini fiche (stéréo)) *

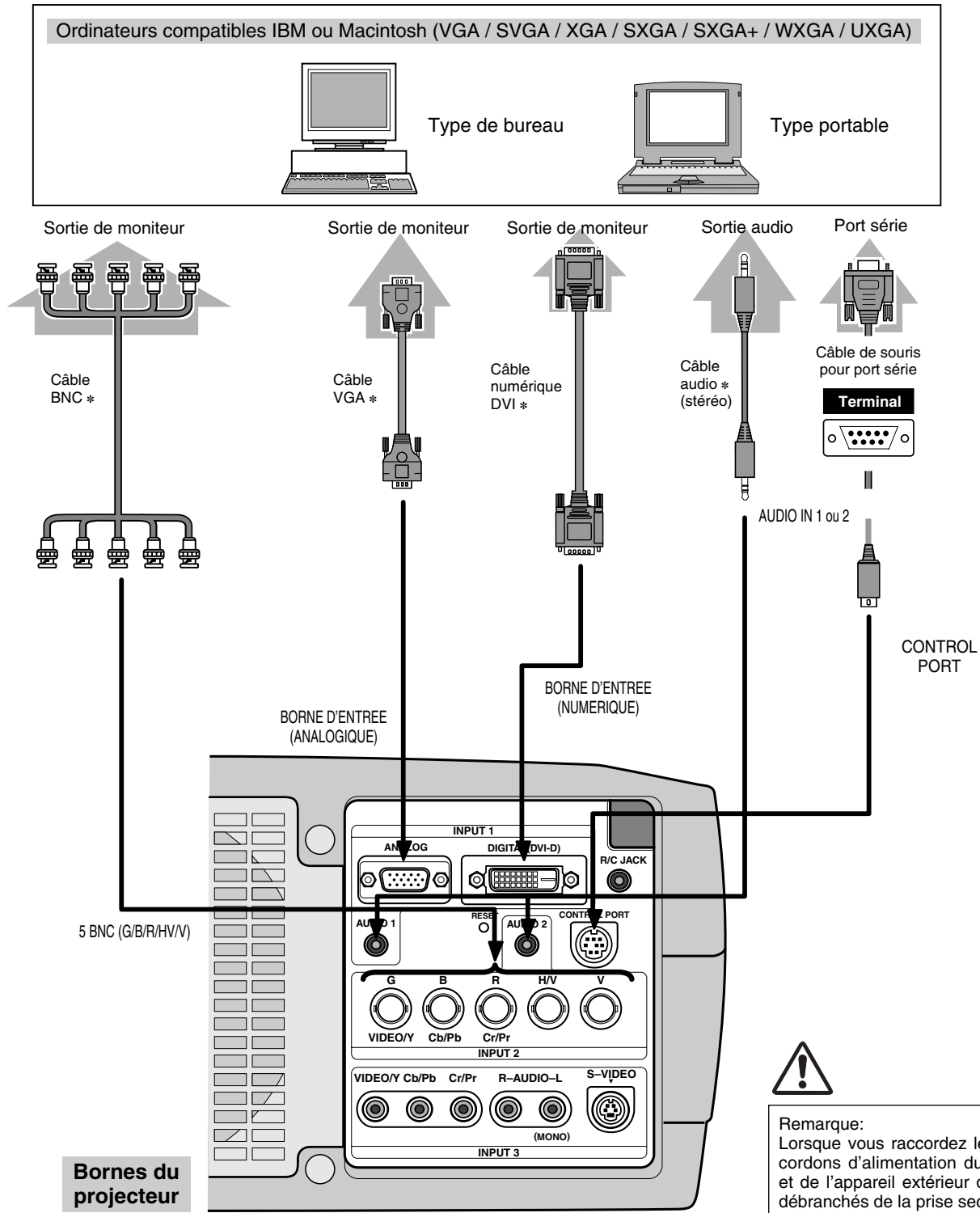

BRANCHEMENT A L'EQUIPEMENT VIDEO

Câbles utilisés pour la connexion (* = Câbles non fournis avec ce projecteur)

- Câble vidéo (RCA x 1 ou RCA x 3) *
- Câble BNC *
- Câble S-VIDEO *
- Câble numérique DVI (pour liaison simple T.M.D.S.) *
- Câble audio (RCA x 2) *
- Câble SCART à 21 broches - HDB à 15 broches *

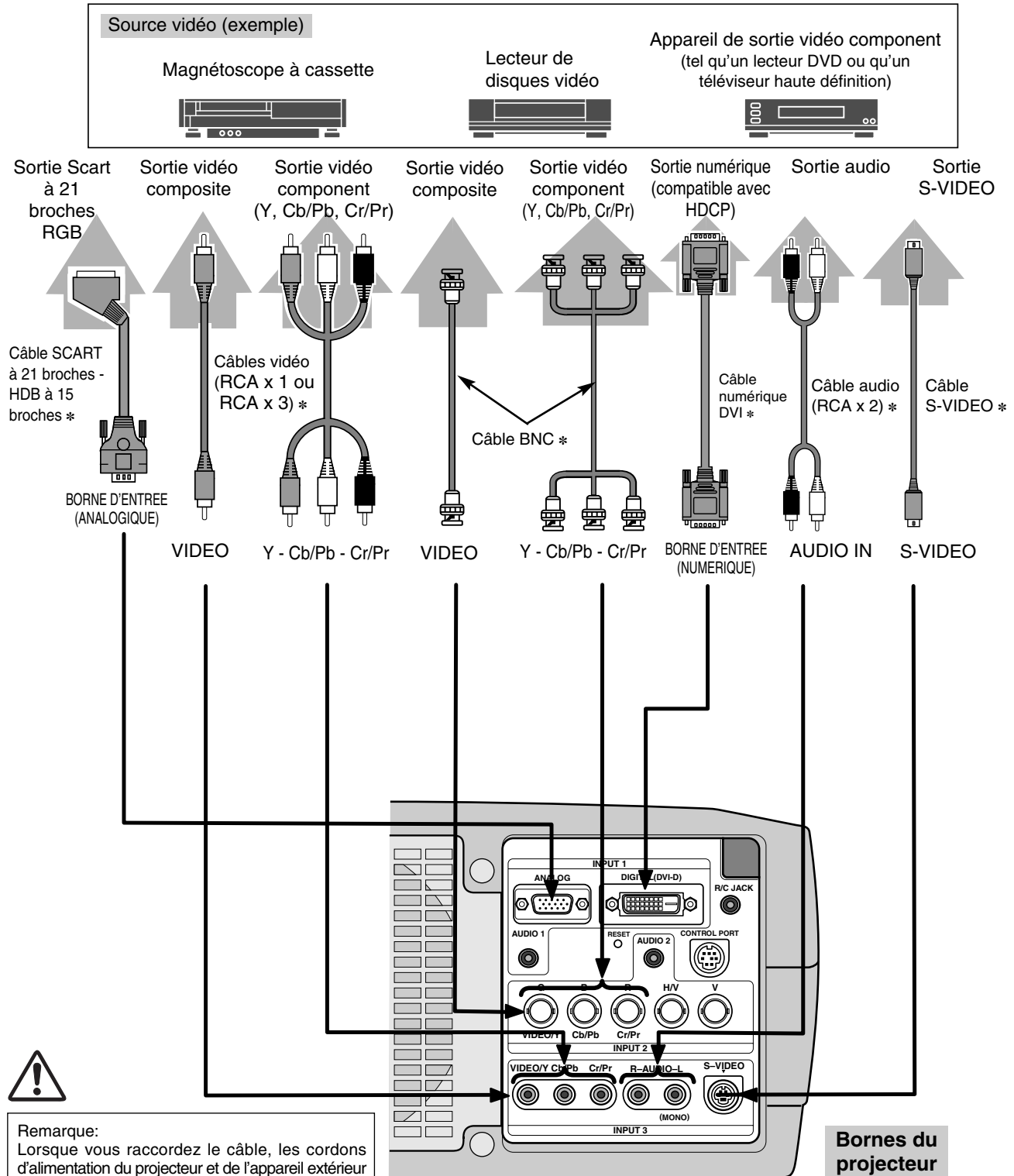

Remarque:
Lorsque vous raccordez le câble, les cordons d'alimentation du projecteur et de l'appareil extérieur doivent être débranchés de la prise secteur.

FONCTIONNEMENT DE LA TELECOMMANDE

TOUCHE D'ECLAIRE (LIGHT)

Eclaire les touches de la télécommande pendant 10 secondes environ.

TOUCHE DE MENU (MENU)

Utilisée pour appeler l'opération par menu. (p.18, 19)

TOUCHES DE POINTAGE (HAUT/BAS/GAUCHE/DROITE)

Utilisez ce bouton pour sélectionner un article ou ajuster une valeur dans le MENU A L'ECRAN. Egalement utilisé pour effectuer un panoramique dans le mode ZOOM NUMERIQUE +/- (p.30) Les touches de POINTAGE (GAUCHE/DROITE) sont également utilisées comme touches VOLUME +/- (p.23)

TOUCHE ENTREE (INPUT)

Utilisée pour sélectionner une source d'entrée. (p.24, 31)

TOUCHE DE ZOOM NUMERIQUE (D.ZOOM)

Utilisée pour sélectionner le mode zoom numérique +/- et modifier la taille de l'image. (p.30)

TOUCHE ECRAN (SCREEN)

Utilisez cette touche pour sélectionner l'écran. (p.30, 34)

TOUCHE DE DEPLACEMENT DE LENTILLE (LENS SHIFT)

Utilisée pour sélectionner la fonction déplacement de lentille. (p.22)

CONNECTEUR DE TELECOMMANDE AVEC FIL

Lorsque vous utilisez la télécommande comme télécommande avec fil, branchez le câble de télécommande dans ce connecteur. Il faut que des piles soient installées pour pouvoir utiliser la télécommande comme télécommande avec fil.

TOUCHE REGLAGE AUTOMATIQUE DE L'ORDINATEUR (AUTO PC ADJ.)

Utilisée pour opérer la fonction de réglage automatique de l'ordinateur. (p.26)

TOUCHE DE MARCHE/ARRET D'ALIMENTATION (ON-OFF)

Utilisée pour allumer ou éteindre le projecteur. (p.20, 21)

TOUCHE DE GESTION DES COULEURS (COLOR M.)

Utilisée pour faire fonctionner GESTION DES COULEURS. (p.35, 36)

BOUTON DE SELECTION (SELECT)

Utilisez ce bouton pour exécuter l'article sélectionné. Il est également utilisé pour étendre/compresser l'image dans le mode ZOOM NUMERIQUE. (p.30)

TOUCHE D'AJUSTEMENT DE L'IMAGE (IMAGE ADJ.)

Utilisée pour régler le niveau d'image. (p.35 - 37)

TOUCHE D'IMAGE (IMAGE)

Utilisée pour sélectionner le niveau d'image (p.29, 33).

TOUCHE SANS IMAGE (NO SHOW)

Utilisée pour rendre l'image complètement noire. (p.23)

TOUCHE D'ARRET SUR IMAGE (FREEZE)

Utilisée pour immobiliser l'image. (p.23)

TOUCHE DE COUPURE DU SON (MUTE)

Utilisée pour couper le son. (p.23)

TOUCHE DE TRAPEZE (KEystone)

Utilisée pour corriger la déformation de trapèze. (p.22, 38)

TOUCHE DE ZOOM (ZOOM)

Utilisée pour régler le zoom. (p.22)

TOUCHE DE MISE AU POINT (FOCUS)

Utilisée pour sélectionner le réglage de la mise au point. (p.22)

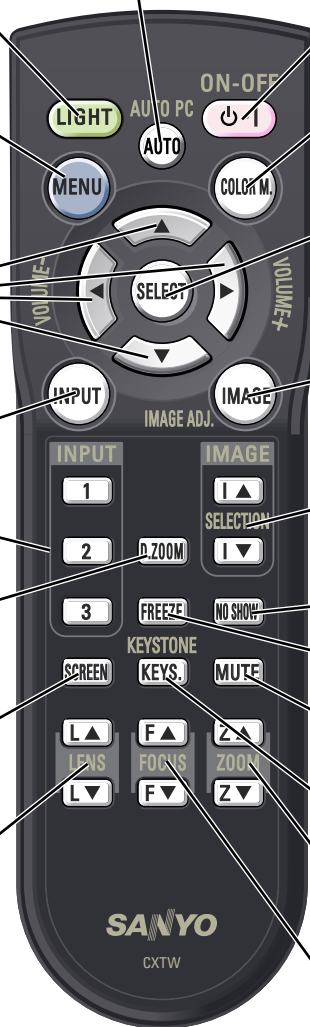

INSTALLATION DES PILES DE LA TELECOMMANDE

1 Retirez le couvercle du compartiment des piles.

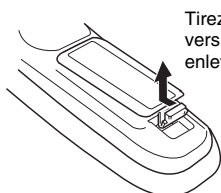

Tirez le couvercle vers le haut et enlevez-le.

2 Insérez les piles dans le compartiment.

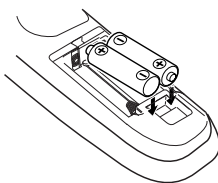

2 piles format AA
Pour assurer une bonne orientation des polarités (+ et -), veillez à ce que les bornes des piles soient fermement en contact avec les broches du logement.

3 Remplacez le couvercle du compartiment des piles.

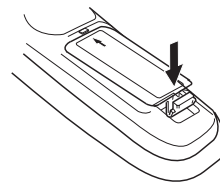

Pour vous assurer d'un fonctionnement correct, respectez les précautions suivantes.

- Utilisez (2) piles format AA, UM3 ou R06 au alcalines.
- Changez les deux piles au même temps.
- N'utilisez pas une nouvelle pile avec une pile usée.
- Evitez tout contact avec de l'eau ou d'autres liquides.
- N'exposez pas les télécommandes à une humidité excessive ou à la chaleur.
- Ne faites pas tomber la télécommande.
- Si les piles ont fuit dans la télécommande, essuyez le compartiment des piles et installez de nouvelles piles.
- Danger d'explosion si les piles ne sont pas remises en place correctement.
- Jetez les piles usées conformément aux instructions des fabricants des piles et aux règlements locaux.

Plage d'utilisation

Pointez la télécommande vers le projecteur (récepteur de télécommande infrarouge) lorsque vous appuyez sur les touches. La plage de fonctionnement maximale est de 5 m et 60° environ, de l'arrière ou de l'avant du projecteur.

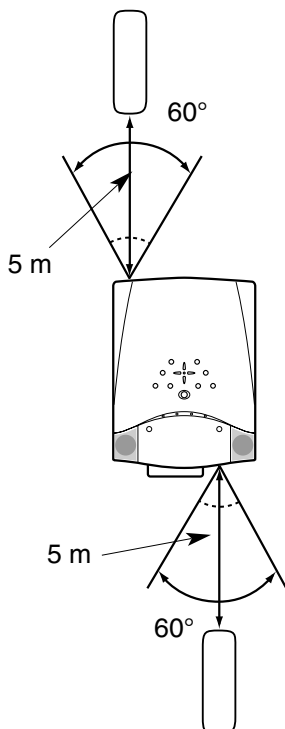

COMMANDES ET TEMOINS SUR LE PROJECTEUR

Ce projecteur est doté de touches de commande (commandes sur le projecteur) et de témoins sur le dessus.

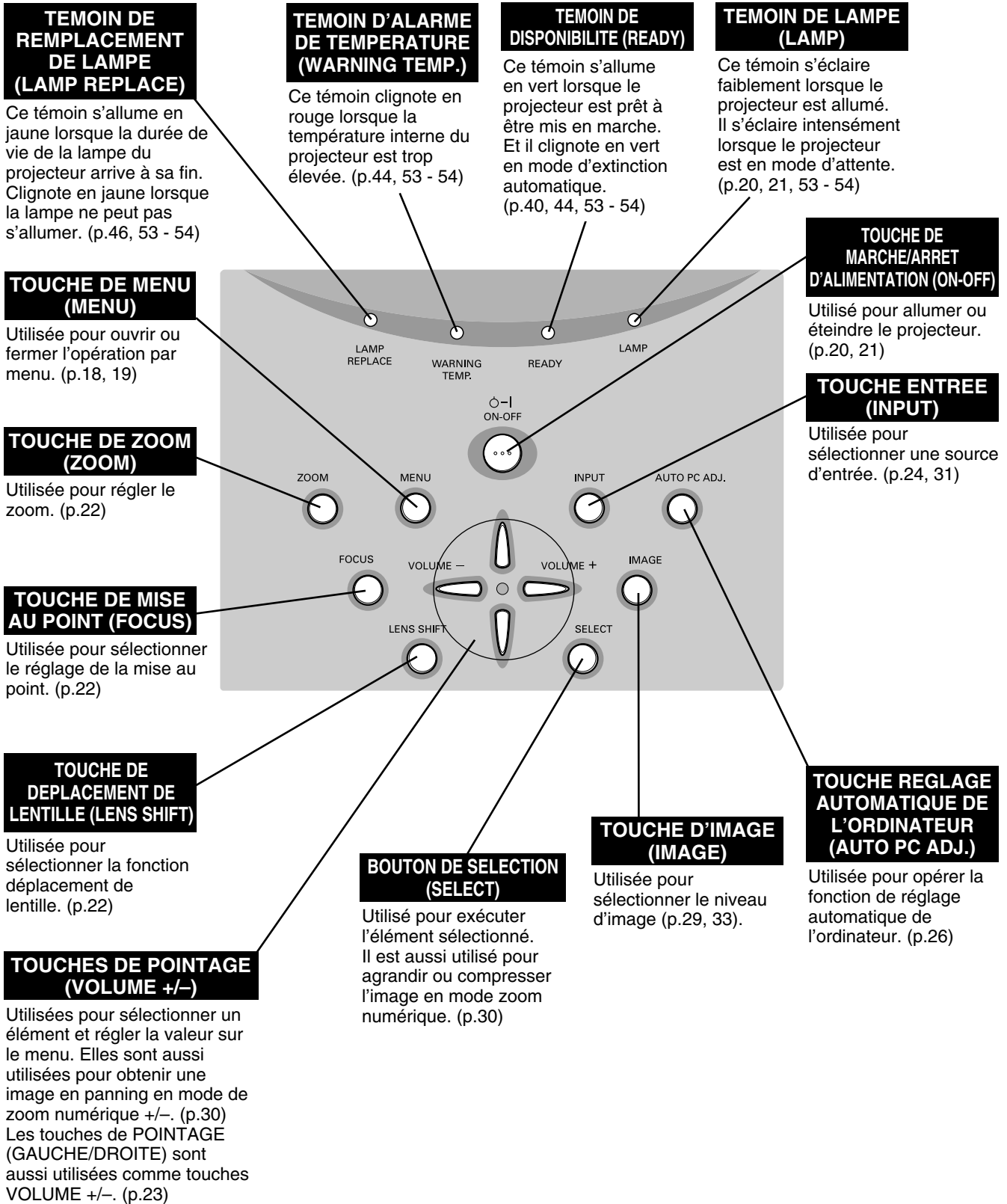

OPERATION PAR MENU A L'ECRAN

UTILISATION DE L'OPERATION PAR MENU A L'ECRAN

Vous pouvez commander et régler ce projecteur par MENU A L'ECRAN. Pour utiliser chacun des réglages sur le MENU A L'ECRAN, reportez-vous aux pages suivantes.

1 AFFICHAGE DU MENU

Appuyez sur la touche MENU pour afficher le MENU A L'ECRAN.

2 DEPLACEMENT DU POINTEUR

Déplacez le pointeur (* reportez-vous ci-dessous) ou réglez la valeur de l'élément en appuyant sur les touches de POINTAGE sur le projecteur ou sur la télécommande.

* Le pointeur est l'icône du MENU A L'ECRAN permettant de sélectionner l'élément. Reportez-vous aux illustrations de la section "SCHEMA EXPLICATIF DU MENU A L'ECRAN" ci-après.

3 SELECTION DE L'ELEMENT

Sélectionnez l'élément ou réglez la fonction sélectionnée en appuyant sur le bouton de SELECTION.

TELECOMMANDE SANS FIL

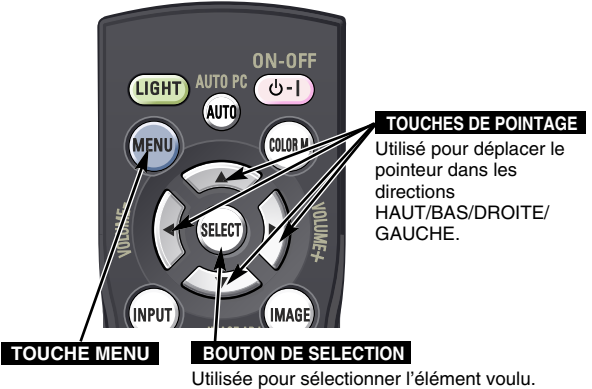

COMMANDES SUR LE PROJECTEUR

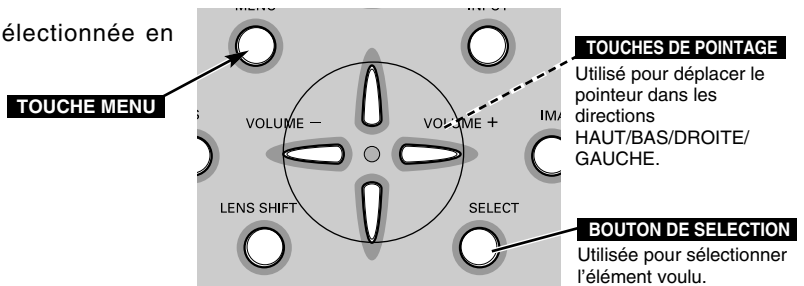

SCHEMA EXPLICATIF DU MENU A L'ECRAN

Affichage du MENU A L'ECRAN

1 Appuyez sur la touche MENU pour faire apparaître le MENU A L'ECRAN (BARRE DE MENU). Le cadre rouge est le pointeur.

Sélection de l'élément à ajuster

2 Placez le POINTEUR (cadre rouge) sur l'ICONE DE MENU que vous voulez sélectionner en appuyant sur les touches de POINTAGE (DROITE/GAUCHE).

Commande et réglage par MENU A L'ECRAN

3 Appuyez sur les touches de POINTAGE (HAUT/BAS) et placez le POINTEUR (cadre rouge ou flèche rouge) sur l'ELEMENT que vous voulez régler, puis appuyez sur le bouton de SELECTION pour faire apparaître les DONNEES D'ELEMENTS.

4 Réglez DONNEES DE L'ELEMENT en appuyant sur les touches de POINTAGE (DROITE/GAUCHE). Pour plus de détails concernant les réglages respectifs, reportez-vous aux pages suivantes.

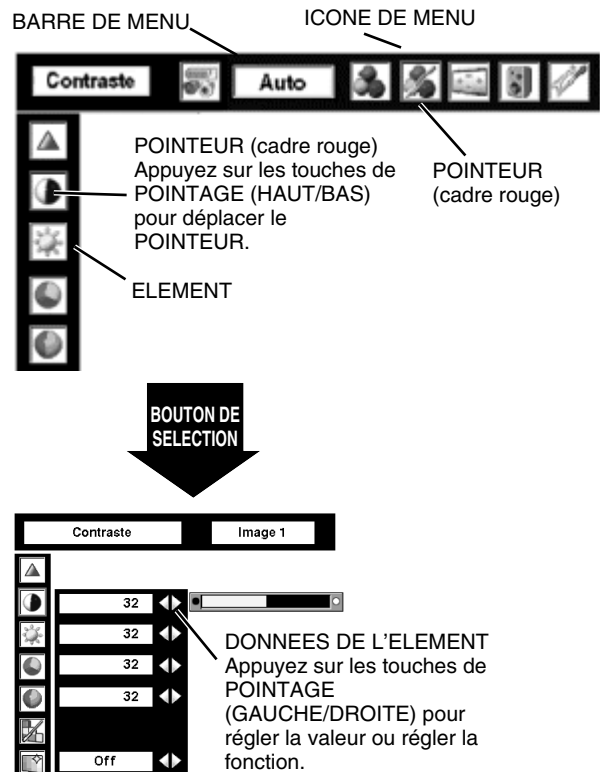

BARRE DE MENU

POUR SOURCE DE L'ORDINATEUR

Appuyez sur la touche MENU lors de la connexion à une source d'entrée d'ordinateur.

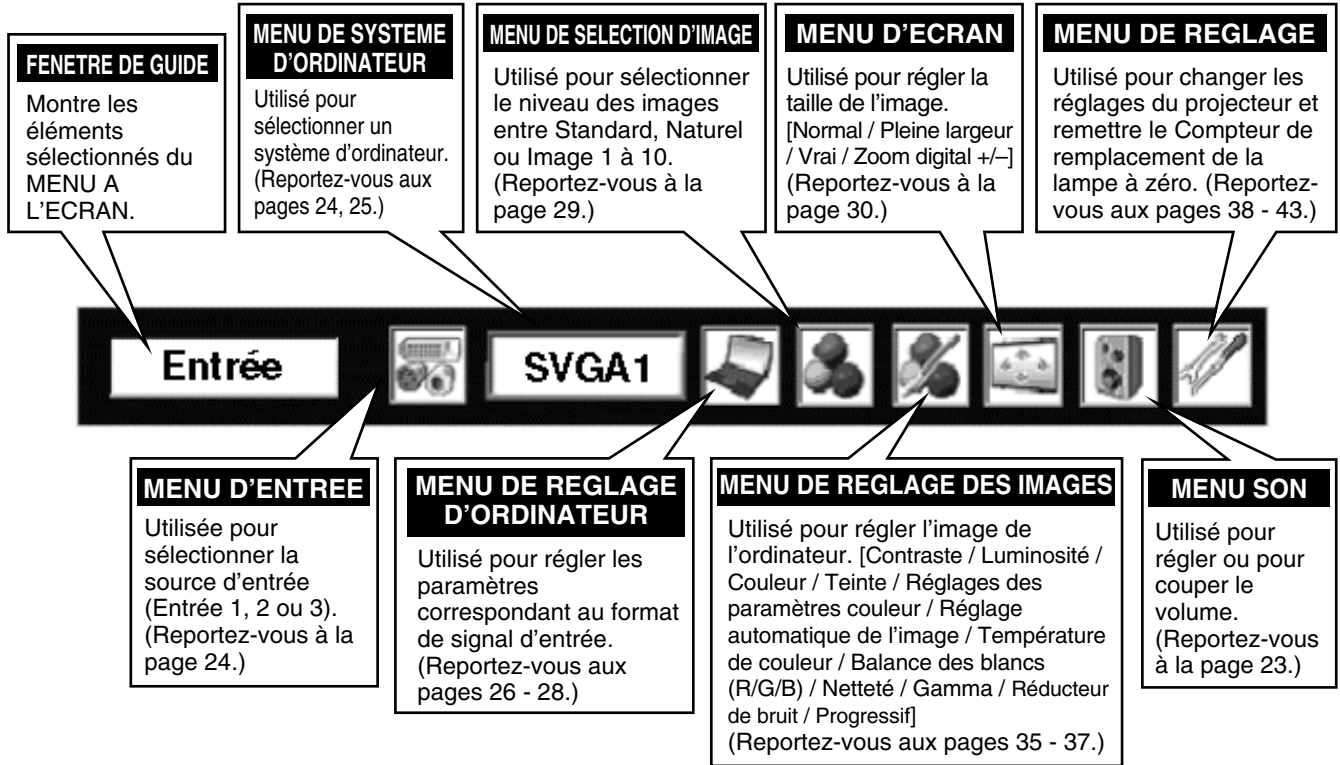

POUR LA SOURCE VIDEO

Appuyez sur la touche MENU lors de la connexion à la source d'entrée VIDEO.

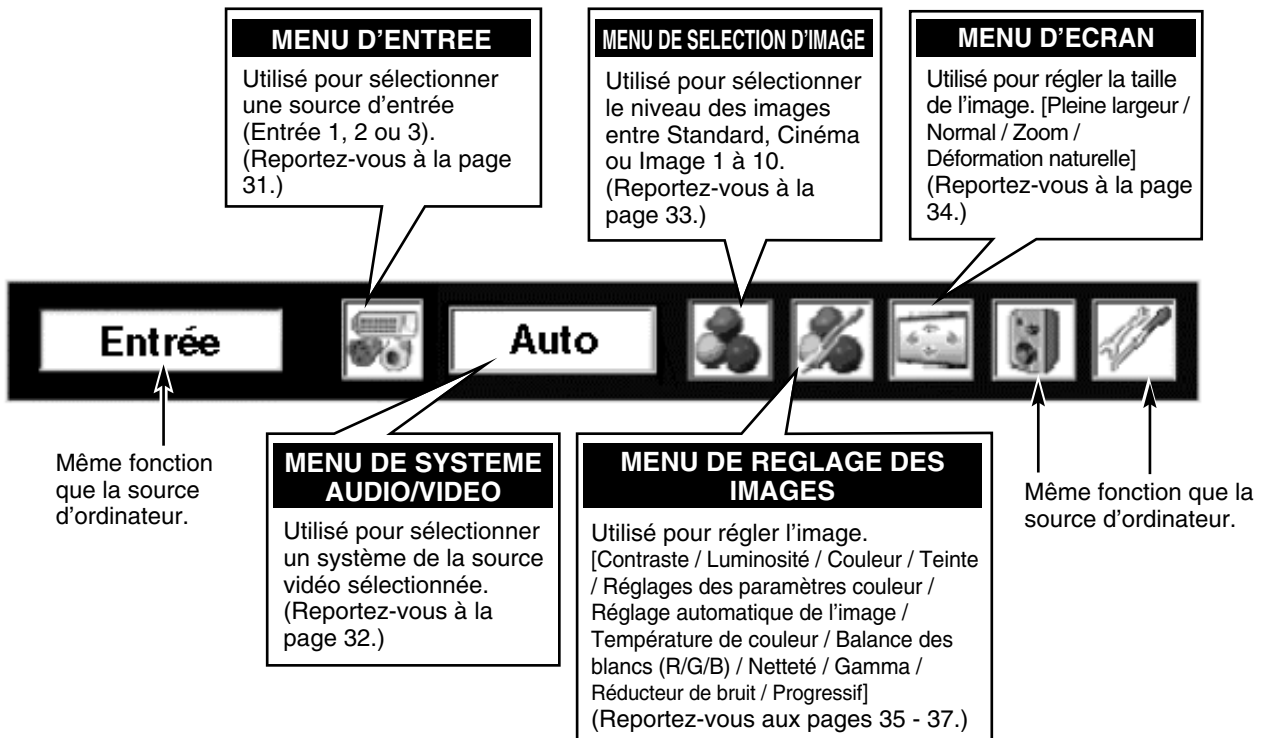

MISE SOUS/HORS TENSION DU PROJECTEUR

MISE SOUS TENSION DU PROJECTEUR

- 1 Accomplir tous les branchements périphériques (avec l'ordinateur, le magnétoscope, etc.) avant d'allumer le projecteur.
- 2 Branchez le cordon d'alimentation secteur du projecteur dans la prise secteur. Le témoin LAMP s'allume en rouge, et le témoin READY s'allume en vert.
- 3 Appuyez sur la touche ON-OFF de la télécommande ou du projecteur pour le mettre en position de marche. Le témoin LAMP s'éclaire faiblement, et les ventilateurs de refroidissement se mettent en marche. L'affichage de préparatifs apparaît sur l'écran et le compte à rebours commence.
- 4 Une fois le compte à rebours terminé, la source d'entrée sélectionnée en dernier et l'icône d'état du mode de lampe (reportez-vous à la page 40) apparaissent sur l'écran.

Si le projecteur est verrouillé avec un code PIN, la boîte de dialogue Entrée du code PIN apparaît. Entrez le code PIN comme indiqué ci-dessous.

Entrez un code PIN

Sélectionnez un chiffre en appuyant sur les touches de POINTAGE (GAUCHE/DROITE) et fixez le chiffre à l'aide du bouton de SELECTION. Le chiffre sera changé en "*". Si vous avez fixé un chiffre incorrect, placez le pointeur sur "Installer" ou "Effacer" une fois en appuyant sur la touche de POINTAGE (DROITE), puis revenez au "Code PIN". Entrez à nouveau le chiffre correct.

Répétez cette étape pour accomplir l'entrée d'un numéro à quatre chiffres.

Une fois que le numéro à quatre chiffres est fixé, le pointeur vient se placer automatiquement sur "Installer". Appuyez sur le bouton de SELECTION afin de pouvoir commencer à utiliser le projecteur.

Si vous avez entré un code PIN incorrect, "Code PIN" et le nombre (****) deviendront rouges et disparaîtront. Entrez à nouveau un code PIN correct.

Qu'est-ce qu'un code PIN?

Un code PIN est un code de sécurité utilisant un numéro d'identification personnel qui permet à la personne qui le connaît d'utiliser le projecteur. En établissant un code PIN, les personnes autres que les utilisateurs spécifiés ne pourront pas utiliser le projecteur.

Un code PIN est un numéro à quatre chiffres. Pour plus de détails concernant l'opération de verrouillage du projecteur avec votre code PIN, reportez-vous à la rubrique Fonction de Verrouillage par code PIN dans la section Réglages à la page 42.



PRECAUTION D'UTILISATION DU CODE PIN

Si vous oubliez votre code PIN, il ne sera plus possible de mettre le projecteur en marche. Etablissez un nouveau code PIN avec le plus grand soin, écrivez-le dans la colonne à la page 59 de ce manuel, et conservez-le à portée de main. Si vous perdez ou oubliez le code PIN, adressez-vous à votre revendeur ou à un centre de service.

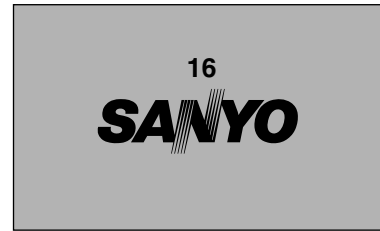

L'affichage de préparatifs disparaît après 20 - 30 secondes.

Commande de lampe et source d'entrée sélectionnée

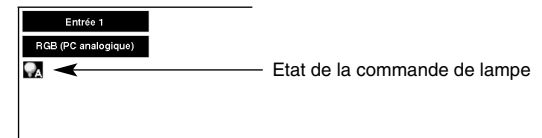

Pour les modèles PLV-80/PLV-80L seulement. (Pour plus de détails concernant la commande de la lampe, reportez-vous à la page 40.)

Boîte de dialogue Entrée du code PIN

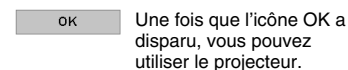

MISE HORS TENSION DU PROJECTEUR

- 1** Appuyer sur la touche ON-OFF de la télécommande ou du projecteur; le message "Éteindre?" apparaît sur l'écran.
- 2** Appuyez à nouveau sur la touche ON-OFF pour éteindre le projecteur. Le témoin LAMP s'allume intensément et le témoin READY s'éteint. Une fois que le projecteur est éteint, les ventilateurs de refroidissement fonctionnent (pendant environ 90 secondes). Pendant cette période de "Refroidissement", il est impossible d'allumer cet appareil.
- 3** Une fois que le refroidissement du projecteur est terminé, le témoin READY redevient vert et il est possible d'allumer le projecteur. Une fois que le projecteur est complètement refroidi, débranchez le cordon d'alimentation secteur.

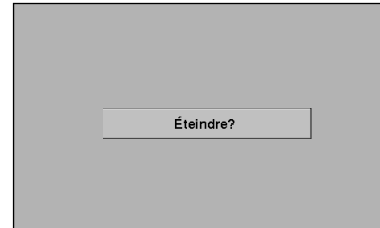

Le message disparaît après 4 secondes.



POUR CONSERVER LA DUREE DE VIE DE LA LAMPE, ATTENDEZ AU MOINS CINQ MINUTES AVANT D'ETEINDRE LA LAMPE APRES L'AVOIR ALLUMEE. NE DEBRANCHEZ PAS LE CORDON D'ALIMENTATION SECTEUR PENDANT QUE LES VENTILATEURS FONCTIONNENT, OU AVANT QUE LE TEMOIN READY SE SOIT RALLUME EN VERT. SINON, LA DUREE DE VIE DE LA LAMPE SERA DIMINUEE.

REMARQUE:

- Il est impossible d'allumer le projecteur pendant la période de refroidissement lorsque le témoin READY est éteint. Vous pourrez le rallumer après que le témoin READY soit redevenu VERT.
- Lorsque la fonction de Démarrage rapide est activée, le projecteur est allumé automatiquement en connectant simplement le cordon d'alimentation secteur à une prise secteur. (Pour plus de détails concernant la fonction de Démarrage Rapide, reportez-vous à la page 40.)
- Ne faites pas fonctionner le projecteur continuellement sans aucune interruption. L'utilisation continue risque de diminuer la durée de vie de la lampe. Eteignez le projecteur et laissez-le éteint pendant environ une heure par 24 heures.
- Ce projecteur contrôle la température interne et commande automatiquement la vitesse de fonctionnement des ventilateurs.
- Si le témoin WARNING TEMP clignote en rouge, reportez-vous à la section "TEMOIN D'ALARME DE TEMPERATURE (WARNING TEMP.)" à la page 44.

REGLAGE DE L'ECRAN

REGLAGE DU ZOOM

- 1 Appuyez sur la touche ZOOM du projecteur ou sur les touches ZOOM ▲/▼ de la télécommande. Le message "Zoom" s'affiche.
- 2 Appuyez sur la touche ZOOM ▲ ou sur la touche de POINTAGE (HAUT) pour obtenir une image plus grande, et appuyez sur la touche ZOOM ▼ ou sur la touche de POINTAGE (BAS) pour obtenir une image plus petite.

Zoom

Le message disparaît après 4 secondes.

REGLAGE DE LA MISE AU POINT

- 1 Appuyez sur la touche FOCUS du projecteur ou sur les touches FOCUS ▲/▼ de la télécommande. Le message "Mise au point" s'affiche.
- 2 Réglez la mise au point de l'image en appuyant sur les touches FOCUS ▲/▼ ou sur les touches de POINTAGE (HAUT/BAS).
REMARQUE:
Le réglage de la mise au point risque de mal fonctionner si l'image est corrigée par le réglage de TRAPEZE.

Mise au point

Le message disparaît après 4 secondes.

REGLAGE DU DEPLACEMENT DE LENTILLE

- 1 Appuyez sur la touche LENS SHIFT du projecteur ou sur les touches LENS SHIFT ▲/▼ de la télécommande. Le message "Décaler image" s'affiche.
- 2 Appuyez sur la touche de POINTAGE (HAUT) ou sur la touche LENS SHIFT ▲ pour déplacer l'image vers le haut, appuyez sur la touche de POINTAGE (BAS) ou sur la touche LENS SHIFT ▼ pour déplacer l'image vers le bas.

Décaler image

Le message disparaît après 4 secondes.

REGLAGE DU TRAPEZE

Si l'image obtenue présente une déformation de trapèze, corrigez l'écran à l'aide du réglage de TRAPEZE.

- 1 Appuyez sur la touche KEYSTONE de la télécommande, ou sélectionnez l'élément Trapèze sur le menu de REGLAGE. (Reportez-vous à la page 38.) La boîte de dialogue de "Trapèze" apparaît.
- 2 Corrigez la déformation de trapèze en appuyant sur les touches de POINTAGE (HAUT/BAS/GAUCHE/DROITE). Appuyez sur la touche de POINTAGE (HAUT) pour réduire la partie supérieure de l'image, et appuyez sur la touche de POINTAGE (BAS) pour réduire la partie inférieure. Appuyez sur la touche de POINTAGE (GAUCHE) pour réduire la partie gauche, et appuyez sur la touche de POINTAGE (DROITE) pour réduire la partie droite.

Trapèze

- Les flèches sont blanches si aucune correction n'est effectuée.
- La (les) flèche(s) de la direction corrigée devient (deviennent) rouge(s).
- La (les) flèche(s) disparaît (disparaissent) à la direction maximum.
- Si vous appuyez une fois de plus sur la touche KEYSTONE sur la télécommande alors que la boîte de dialogue de "Trapèze" est affichée, cela annule l'ajustement TRAPEZE.

Réduisez la largeur supérieure en appuyant sur la touche de POINTAGE (HAUT).

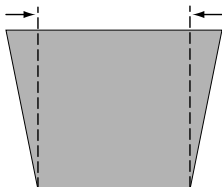

Réduisez la largeur inférieure en appuyant sur la touche de POINTAGE (BAS).

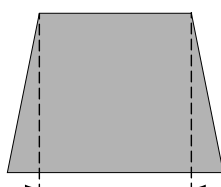

Réduisez la partie gauche en appuyant sur la touche de POINTAGE (GAUCHE).

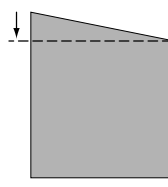

Réduisez la partie droite en appuyant sur la touche de POINTAGE (DROITE).

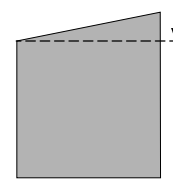

FONCTION D'ARRET SUR IMAGE

Appuyez sur la touche FREEZE de la télécommande pour immobiliser l'image sur l'écran. Pour annuler la fonction de arrêt sur image, appuyez de nouveau sur la touche FREEZE ou appuyez sur n'importe quelle autre touche.

FONCTION SANS IMAGE

Appuyez sur la touche NO SHOW de la télécommande pour faire apparaître une image entièrement noire. Pour retourner à la normale, appuyez de nouveau sur la touche NO SHOW ou appuyez sur n'importe quelle autre touche.



Le message disparaît après 4 secondes.

REGLAGE DU SON

OPERATION DIRECTE

Volume

Appuyez sur les touches VOLUME (+/-) (sur le projecteur ou sur les télécommandes) pour régler le volume. La zone de dialogue du volume apparaît sur l'écran pendant quelques secondes. La touche VOLUME (+) permet d'augmenter le volume, et la touche VOLUME (-) de le diminuer.

Supp. son

Appuyez sur la touche MUTE des télécommandes pour couper le son. Pour remettre le son à son niveau précédent, appuyez à nouveau sur cette touche, ou appuyez sur les touches VOLUME (+/-).

Indique le niveau approximatif du volume.

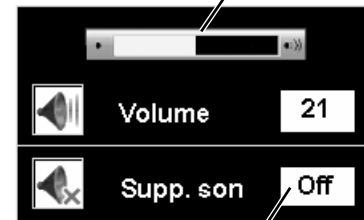

Appuyez sur la touche MUTE pour mettre la fonction de coupure du son en ou hors circuit.

L'affichage disparaît après 4 secondes.

OPERATION PAR MENU

- 1 Appuyez sur la touche MENU; le MENU A L'ECRAN apparaît. Appuyez sur les touches de POINTAGE (GAUCHE/DROITE) pour placer le pointeur à cadre rouge sur l'icône du menu SON.
- 2 Appuyez sur les touches de POINTAGE (HAUT/BAS) pour placer un pointeur à cadre rouge sur l'élément que vous voulez sélectionner, puis appuyez sur le bouton de SELECTION.



Volume

Pour augmenter le volume, appuyez sur la touche de POINTAGE (DROITE), et appuyez sur la touche de POINTAGE (GAUCHE) pour le diminuer.



Supp. son

Appuyez sur les touches de POINTAGE (GAUCHE/DROITE) pour couper le son. L'affichage de la boîte de dialogue passe sur "On" et le son est coupé. Pour rétablir le son au niveau précédent, appuyez à nouveau sur les touches de POINTAGE (GAUCHE/DROITE).

MENU SON



Indique le niveau approximatif du volume.

icône du menu SON

Pour quitter le menu du son.

SELECTION DE LA SOURCE D'ENTREE

OPERATION DIRECTE

Sélectionnez la source d'entrée en appuyant sur la touche INPUT du projecteur ou de la télécommande.

Sélectionnez la source d'entrée en appuyant sur la touche INPUT 1, INPUT 2 ou INPUT 3 de la télécommande.

Si le projecteur ne peut pas reproduire correctement l'image, sélectionnez la source d'entrée correcte par OPERATION PAR MENU (reportez-vous ci-dessous).

Touche INPUT

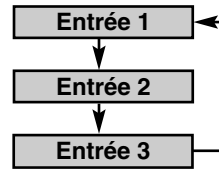

SELECTION DU SYSTEME D'ORDINATEUR

LORSQUE L'ENTREE 1 (BORNES D'ENTREE D'ORDINATEUR) EST SELECTIONNEE

- 1 Appuyez sur la touche MENU; le MENU A L'ECRAN apparaît. Appuyez sur les touches de POINTAGE (GAUCHE/DROITE) pour placer le pointeur à cadre rouge sur l'icône du menu ENTREE.
- 2 Appuyez sur les touches de POINTAGE (HAUT/BAS) pour placer un pointeur à flèche rouge sur Entrée 1, puis appuyez sur le bouton de SELECTION. Le menu de sélection de source apparaît alors.
- 3 Placez un pointeur sur la source que vous voulez sélectionner, puis appuyez sur le bouton de SELECTION.

RGB (PC analogique)

Lorsque votre ordinateur est branché à la borne d'entrée 1 (ANALOG), sélectionnez RGB (PC analogique).

RGB (Scart)

Lorsque l'équipement vidéo scart est connecté à la borne d'entrée 1 (ANALOG), sélectionnez RGB (Scart).

RGB (PC digital)

Lorsque votre ordinateur est branché à la borne d'entrée 1 (DIGITAL), sélectionnez RGB (PC digital).

RGB (AV HDCP)

Si une source de signal compatible avec HDCP est branchée à la borne d'entrée 1 (DIGITAL), sélectionnez RGB (AV HDCP).

REMARQUE:

La SOURCE D'ENTREE change si vous appuyez sur la touche INPUT 1 de la télécommande.

MENU D'ENTREE

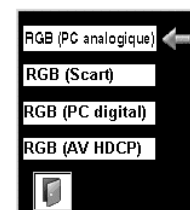
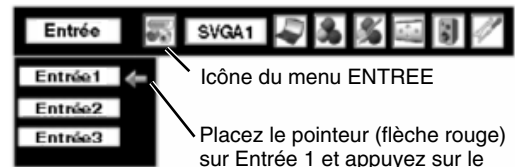

REMARQUE:

Le système HDCP (High-bandwidth Digital Content Protection) permet d'empêcher la copie des données des émissions numériques envoyées par l'interface DVI (interface visuelle numérique).

Les spécifications de HDCP sont établies et contrôlées par la Protection des données numériques, LLC. Si les spécifications sont changées, il est possible que ce projecteur ne puisse pas faire apparaître les données protégées par HDCP.

LORSQUE L'ENTREE 2 (CONNECTEURS D'ENTREE 5 BNC) EST SELECTIONNEE

Lorsque vous connectez une sortie d'ordinateur [type 5 BNC, (vert, bleu, rouge, Synchro Horiz. et Synchro Vert.)] à partir d'un ordinateur aux connecteurs G, B, R, H/V et V.

- 1 Appuyez sur la touche MENU; le MENU A L'ECRAN apparaît. Appuyez sur les touches de POINTAGE (GAUCHE/DROITE) pour placer le pointeur à cadre rouge sur l'icône du menu ENTREE.
- 2 Appuyez sur les touches de POINTAGE (HAUT/BAS) pour placer un pointeur à flèche rouge sur Entrée 2, puis appuyez sur le bouton de SELECTION. Le menu de sélection de source apparaît alors.
- 3 Appuyez sur les touches de POINTAGE (HAUT/BAS); une icône à flèche rouge apparaît alors. Placez la flèche sur "RGB", puis appuyez sur le bouton de SELECTION.

REMARQUE:

La SOURCE D'ENTREE change si vous appuyez sur la touche INPUT 2 de la télécommande.

MENU D'ENTREE

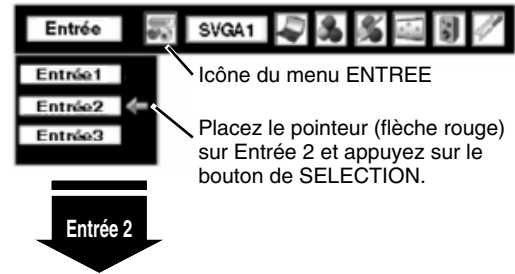

Icône du menu ENTREE

Placez le pointeur (flèche rouge) sur Entrée 2 et appuyez sur le bouton de SELECTION.

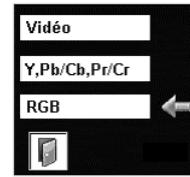

Menu sélectionner la source

Placez le pointeur (flèche rouge) sur RGB et appuyez sur le bouton de SELECTION.

SYSTEME DE MULTI-BALAYAGE AUTOMATIQUE

Ce projecteur s'adapte automatiquement à la plupart des différents types d'ordinateur de spécifications VGA, SVGA, XGA, SXGA, SXGA+, WXGA ou UXGA. (Reportez-vous à la section "SPECIFICATIONS DES ORDINATEURS COMPATIBLES" aux pages 52 - 53.) Si vous sélectionnez Ordinateur, ce projecteur s'adaptera automatiquement au signal entré et projettera l'image correcte sans qu'il soit nécessaire d'effectuer de réglage particulier. (Certains ordinateurs ont besoin d'être réglés manuellement.)

Le projecteur affiche l'un des modes Auto, - - - -, Mode 1/2/3/4/5/6/7/8/9/10, ou le système fourni avec le projecteur.

Auto

Lorsque le projecteur ne peut pas reconnaître le signal connecté comme le système de l'ordinateur fourni dans le projecteur, la fonction de réglage automatique de l'ordinateur fonctionne pour régler la projecteur et le message "Auto" s'affiche sur l'icône du menu SYSTEME D'ORDINATEUR. Lorsque l'image n'est pas correctement fournie, le réglage manuel est nécessaire. (Reportez-vous aux pages 27 et 28.)

- - - -

Aucun signal n'est entré de l'ordinateur. Vérifiez si le branchement de l'ordinateur au projecteur est correctement effectué. (Reportez-vous à la section "GUIDE DE DEPANNAGE" à la page 48.)

Mode 1

Réglage pré-réglé par l'utilisateur dans le REGLAGE D'ORDINATEUR MANUEL. Les données de réglage peuvent être mémorisées en Mode 1 - 10.

SVGA 1

Des systèmes d'ordinateur sont fournis dans le projecteur. Le projecteur choisit le système approprié et l'affiche.

* Les modes Mode 1 et SVGA 1 sont donnés à titre d'exemples.

SELECTION MANUELLE DU SYSTEME D'ORDINATEUR

Ce projecteur sélectionne automatiquement le système de l'ordinateur parmi ceux fournis dans ce projecteur et le système de l'ordinateur peut également être sélectionné manuellement.

- 1 Appuyez sur la touche MENU; le MENU A L'ECRAN apparaît. Appuyez sur les touches de POINTAGE (GAUCHE/DROITE) pour placer un pointeur à cadre rouge sur l'icône du menu SYSTEME D'ORDINATEUR.
- 2 Appuyez sur les touches de POINTAGE (HAUT/BAS) pour placer un pointeur à flèche rouge sur le système que vous voulez établir, puis appuyez sur le bouton de SELECTION.

MENU SYSTEME D'ORDINATEUR



Icône du menu SYSTEME D'ORDINATEUR
Affiche le système sélectionné.

MENU SYSTEME D'ORDINATEUR

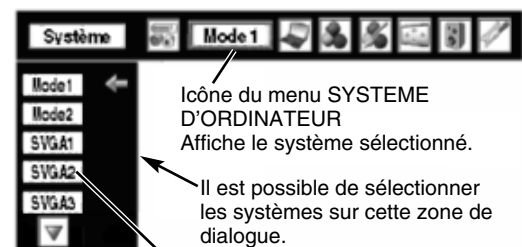

Icône du menu SYSTEME D'ORDINATEUR
Affiche le système sélectionné.

Il est possible de sélectionner les systèmes sur cette zone de dialogue.

Mode personnalisé (1 à 10) réglé dans le menu ADJ. ORDINAT (pages 27, 28).

REGLAGE D'ORDINATEUR

REGLAGE AUTOMATIQUE DE L'ORDINATEUR

La fonction de réglage automatique de l'ordinateur est fournie pour régler automatiquement Synchro. fin, Total de points et Position de l'image pour les conformer à votre ordinateur. Faites fonctionner la fonction de réglage automatique de l'ordinateur de la façon suivante.



Réglage PC auto.

- 1 Appuyez sur la touche MENU; le MENU A L'ECRAN apparaît. Appuyez sur les touches de POINTAGE (GAUCHE/DROITE) pour placer un pointeur à cadre rouge sur l'icône menu REGLAGE D'ORDINATEUR.
- 2 Appuyez sur les touches de POINTAGE (HAUT/BAS) pour placer un pointeur à cadre rouge sur l'icône Réglage PC auto., puis appuyez sur le bouton de SELECTION. Ce Réglage PC auto. peut aussi être exécuté en appuyant sur la touche AUTO PC ADJ. du projecteur ou de la télécommande.

Stocker les paramètres de réglage.

Les paramètres de réglage de fonction de réglage automatique de l'ordinateur peuvent être mémorisés dans le projecteur. Lorsque les paramètres ont été mémorisés, le réglage peut être effectué simplement en sélectionnant Mode dans le menu SYSTEME D'ORDINATEUR (p.25). Reportez-vous à la section REGLAGE MANUEL DE L'ORDINATEUR (p.27 et 28).

REMARQUE

- Synchro. fin, Total de points et Position de l'image de certains ordinateurs peuvent ne pas être complètement réglés avec la fonction de réglage automatique de l'ordinateur. Lorsque l'image n'est pas correctement affichée au moyen de cette fonction, le réglage manuel est nécessaire. (Reportez vous aux pages 27 et 28.)
- La fonction de réglage automatique de l'ordinateur ne peut pas fonctionner lorsque "480p", "575p", "480i", "575i", "720p (HDTV)", "1035i (HDTV)" ou "1080i (HDTV)" est sélectionné dans menu SYSTEME D'ORDINATEUR.

MENU REGLAGE D'ORDINATEUR

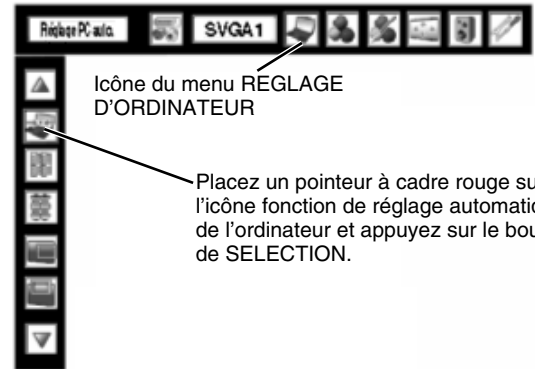

REGLAGE MANUEL DE L'ORDINATEUR

Ce projecteur peut s'adapter automatiquement à la majorité des signaux d'affichage des ordinateurs actuellement disponibles sur le marché. Cependant, certains ordinateurs utilisent un format de signal spécial qui est différent des formats standards et peut ne pas être adapté par le système de multi-balayage de ce projecteur. Dans un tel cas, le projecteur ne pourra pas projeter une image correcte. L'image clignotera, ne sera pas synchronisée, sera mal centrée ou sera déformée. Pour remédier à ceci, ce projecteur possède une fonction de réglage manuel de l'ordinateur qui vous permet de régler précisément plusieurs paramètres adaptés au format de ces signaux exceptionnels, et possède 10 zones indépendantes pour mémoriser ces paramètres réglés manuellement. Il est donc possible de rappeler au besoin un réglage particulier pour un ordinateur spécifique en utilisant cette fonction.

Remarque: Ce menu REGLAGE D'ORDINATEUR ne peut pas être utilisé lorsqu'une entrée de signal numérique à la borne DVI est sélectionnée sur le menu SYSTEME D'ORDINATEUR (p.24).

- 1 Appuyez sur la touche MENU; le MENU A L'ECRAN apparaît. Appuyez sur les touches de POINTAGE (GAUCHE/DROITE) pour placer un pointeur à cadre rouge sur l'icône menu REGLAGE D'ORDINATEUR.
- 2 Appuyez sur les touches de POINTAGE (HAUT/BAS) pour placer un pointeur à cadre rouge sur l'élément que vous voulez régler, puis appuyez sur le bouton de SELECTION. La boîte de dialogue de réglage apparaît. Appuyez sur les touches de POINTAGE (GAUCHE/DROITE) pour régler la valeur.



Synchro fine

Réglez l'image comme voulu pour éliminer le tremblement de l'affichage. Appuyez sur les touches de POINTAGE (GAUCHE/DROITE) pour régler la valeur. (De 0 à 31.)



Total de points

Réglez le nombre total de points dans une période horizontale. Appuyez sur les touches de POINTAGE (GAUCHE/DROITE) et réglez le numéro pour qu'il corresponde à l'image de votre ordinateur.



Position Horiz.

Réglez la position horizontale de l'image. Appuyez sur les touches de POINTAGE (GAUCHE/DROITE) pour régler la position.



Position Vert.

Réglez la position verticale de l'image. Appuyez sur les touches de POINTAGE (GAUCHE/DROITE) pour régler la position.



Mode actuel

Appuyez sur le bouton de SELECTION pour montrer les informations de l'ordinateur sélectionné.



Clamp

Réglage du niveau de serrage. Si l'image comporte des barres foncées, effectuez ce réglage.



Surface affich. Horiz.

Réglage de la zone horizontale affichée par ce projecteur. Appuyez sur les touches de POINTAGE (GAUCHE/DROITE) pour diminuer/augmenter la valeur, puis appuyez sur le bouton de SELECTION.



Surface affich. Vert.

Réglage de la zone verticale affichée par ce projecteur. Appuyez sur les touches de POINTAGE (GAUCHE/DROITE) pour diminuer/augmenter la valeur, puis appuyez sur le bouton de SELECTION.

MENU REGLAGE D'ORDINATEUR



Icône du menu REGLAGE D'ORDINATEUR

Placez un pointeur à cadre rouge sur l'élément et appuyez sur le bouton de SELECTION.

Montre l'état (Mémorisé/Libre) du mode.



Mode sélectionné

Appuyez sur les touches de POINTAGE (GAUCHE/DROITE) pour régler la valeur.

Appuyez sur le bouton de SELECTION sur cette icône pour régler "Clamp", "Surface affich. Horiz." ou pour régler "Surface affich. Vert."

Mode actuel

Synchro horiz.	48.5
Synchro vert.	60

Appuyez sur le bouton de SELECTION sur l'icône du mode Actuel pour montrer les informations de l'ordinateur connecté.

Appuyez sur le bouton de SELECTION sur cette icône pour faire apparaître les éléments précédents.

ENTREE D'ORDINATEUR

Les autres icônes fonctionnent comme suit.



Reset

Remettez tous les paramètres de réglage à zéro dans la boîte de dialogue de réglage à la figure précédente.



Libre

Pour libérer les paramètres de réglage précédemment réglés, placez un pointeur à cadre rouge sur l'icône Libre, puis appuyez sur le bouton de SELECTION. Placez un pointeur à flèche rouge sur le mode que vous voulez libérer, puis appuyez sur le bouton de SELECTION.



Mémoriser

Pour stocker les paramètres de réglage, placez un pointeur à cadre rouge sur l'icône Mémoriser, puis appuyez sur le bouton de SELECTION. Placez un pointeur à cadre rouge sur n'importe quel Mode 1 à 10 que vous voulez stocker, puis appuyez sur le bouton de SELECTION.



Quitter

Pour fermer le menu REGLAGE D'ORDINATEUR.

Pour stocker les données de réglage.

Les paramètres de ce mode sont stockés.

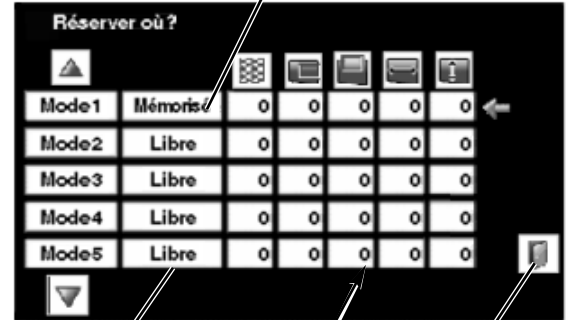

Mode Vacant

Fermez la boîte de dialogue.

Montre les valeurs de "Total de points", de "Position Horiz.", de "Position Vert.", de "Surface affich. Horiz." et de "Surface affich. Vert."

Pour libérer les données de réglage.

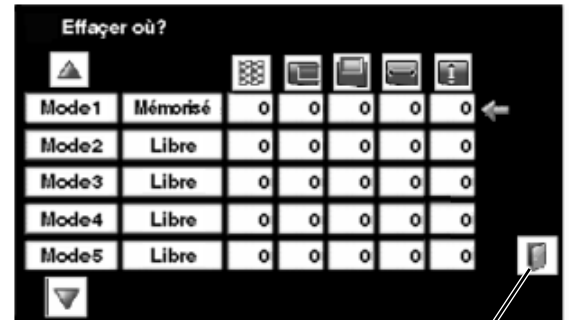

Fermez la boîte de dialogue.

SELECTION D'IMAGE

SELECTION DU NIVEAU DE L'IMAGE (DIRECT)

Sélectionnez le niveau d'image parmi Standard, Naturel, Image 1 à Image 10 en appuyant sur la touche IMAGE du projecteur ou sur les touches IMAGE SELECTION ▲/▼ de la télécommande.

Standard

Niveau d'image normal pré-réglé sur ce projecteur.

Naturel

Niveau d'image avec demi-teintes améliorées pour les graphiques.

Image 1 - 10

Réglage de l'image utilisateur pré-réglée dans le menu REGLAGE D'IMAGE (page 37).

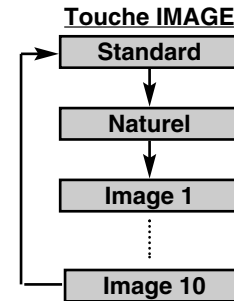

SELECTION DU NIVEAU DE L'IMAGE (MENU)

- 1 Appuyez sur la touche MENU; le MENU A L'ECRAN apparaît. Appuyez sur les touches de POINTAGE (GAUCHE/DROITE) pour placer un pointeur à cadre rouge sur l'icône menu SELECTION D'IMAGE.
- 2 Appuyez sur les touches de POINTAGE (HAUT/BAS) pour placer un pointeur à cadre rouge sur le niveau que vous voulez régler, puis appuyez sur le bouton de SELECTION.

MENU DE SELECTION D'IMAGE

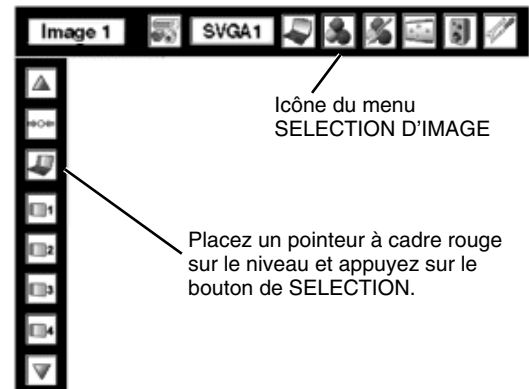

Standard

Niveau d'image normal pré-réglé sur ce projecteur.



Naturel

Niveau d'image avec demi-teintes améliorées pour les graphiques.



Image 1 - 10

Réglage de l'image utilisateur pré-réglée dans le menu REGLAGE D'IMAGE (page 37).

REGLAGE DE L'ECRAN D'IMAGE

Ce projecteur possède une fonction de modification de taille de l'écran d'image permettant de faire apparaître l'image dans la taille désirée.

SELECTION DE L'ECRAN D'IMAGE (DIRECT)

Sélectionnez l'écran d'image entre Normal, Plein largeur et Vrai en appuyant sur la touche SCREEN sur la télécommande.

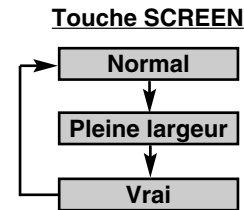

SELECTION DE L'ECRAN D'IMAGE (MENU)

- Appuyez sur la touche MENU; le MENU A L'ECRAN apparaît. Appuyez sur les touches de POINTAGE (GAUCHE/DROITE) pour placer un pointeur à cadre rouge sur l'icône du menu ECRAN.
- Appuyez sur les touches de POINTAGE (HAUT/BAS) et placez un pointeur à cadre rouge sur la fonction que vous voulez sélectionner, puis appuyez sur le bouton de SELECTION.

MENU D'ECRAN

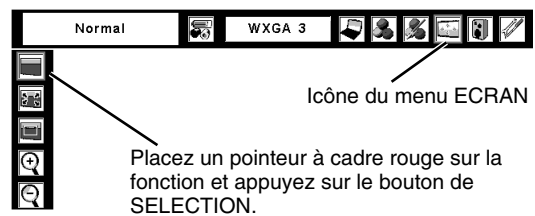

Normal

Fournit des images qui s'adaptent à la taille du panneau de l'écran.



Plein largeur

Fournit des images qui s'adaptent à la taille horizontale de l'écran.



Vrai

Fournit des images qui s'adaptent à la taille originale de l'écran. Lorsque la taille originale de l'image est plus grande que la taille de l'écran (1366 x 768), ce projecteur entre automatiquement dans le mode "Zoom digital +".



Zoom digital +

Lorsque le zoom numérique + est sélectionné, le MENU A L'ECRAN disparaît et le message "D.Zoom +" apparaît. Appuyez sur le bouton de SELECTION pour agrandir la taille de l'image. Et appuyez sur les touches de POINTAGE (HAUT/BAS/GAUCHE/DROITE) pour obtenir une image en panning. La fonction de panning est utilisable seulement lorsque l'image est plus grande que la taille de l'écran. Il est aussi possible d'agrandir une image projetée en appuyant sur la touche D.ZOOM et le bouton de SELECTION de la télécommande.



Zoom digital -

Lorsque le Zoom digital - est sélectionné, le MENU A L'ECRAN disparaît et le message "D. zoom -" s'affiche. Appuyez sur le bouton de SELECTION pour compresser la taille de l'image.

Il est aussi possible de compresser une image projetée en appuyant sur la touche D.ZOOM et le bouton de SELECTION de la télécommande.

Pour annuler le mode de Zoom digital +/-, appuyez sur n'importe quelle touche à l'exception de la touche D.ZOOM, du bouton de SELECTION et des touches de POINTAGE.

REMARQUE

- Il est impossible d'utiliser le réglage de l'image lorsque "720p (HDTV)", "1035i (HDTV)" ou "1080i (HDTV)" est sélectionné dans le menu de SYSTEME D'ORDINATEUR (p.25).
- Il est impossible de sélectionner Vrai et Zoom digital +/- lorsque "480i", "575i", "480p" ou "575p" est sélectionné dans le menu de SYSTEME D'ORDINATEUR (p.25).
- Ce projecteur ne permet pas d'obtenir un affichage de résolution supérieure à 1600 x 1200. Si la résolution de l'écran de votre ordinateur est supérieure à 1600 x 1200, réglez la résolution à une valeur inférieure avant de brancher le projecteur.
- Les données d'image dans un mode autre que XGA (1024 x 768) sont modifiées pour s'adapter à la taille de l'écran dans le mode initial.
- Il est possible que l'"Opération panning" ne fonctionne pas correctement si vous utilisez le système d'ordinateur préparé avec le "Réglage d'ordinateur".

SELECTION DE LA SOURCE D'ENTREE

OPERATION DIRECTE

Sélectionnez la source d'entrée en appuyant sur la touche INPUT du projecteur ou de la télécommande.

Sélectionnez la source d'entrée en appuyant sur la touche INPUT 1, INPUT 2 ou INPUT 3 de la télécommande.

Si le projecteur ne peut pas reproduire correctement l'image, sélectionnez la source d'entrée correcte par OPERATION PAR MENU (reportez-vous ci-dessous).

Touche INPUT

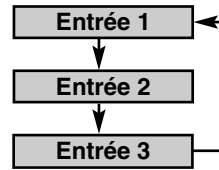

SELECTION DE LA SOURCE D'ENTREE

LORSQUE L'ENTREE 2 (CONNECTEURS D'ENTREE 5 BNC) EST SELECTIONNEE

Lors de la connexion à ces équipements, sélectionnez le type de source vidéo dans le menu SELECTIONNER LA SOURCE.

1 Appuyez sur la touche MENU; le MENU A L'ECRAN apparaît. Appuyez sur les touches de POINTAGE (GAUCHE/DROITE) pour placer le pointeur à cadre rouge sur l'icône du menu ENTREE.

2 Appuyez sur les touches de POINTAGE (HAUT/BAS) pour placer un pointeur à flèche rouge sur Entrée 2, puis appuyez sur le bouton de SELECTION. Le menu de sélection de source apparaît alors.

3 Placez le pointeur sur la source que vous voulez sélectionner, puis appuyez sur le bouton de SELECTION.

Vidéo Lorsque le signal d'entrée vidéo est connecté au connecteur VIDEO, sélectionnez Vidéo.

Y,Pb/Cb,Pr/Cr Lorsque le signal d'entrée vidéo est connecté aux connecteurs Y-Pb/Cb-Pr/Cr, sélectionnez Y, Pb/Cb, Pr/Cr.

REMARQUE:

La SOURCE D'ENTREE change si vous appuyez sur la touche INPUT 2 de la télécommande.

MENU D'ENTREE



Placez le pointeur (flèche rouge) sur Entrée 2 et appuyez sur le bouton de SELECTION.

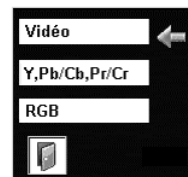

Menu sélectionner la source

Placez le pointeur (flèche rouge) sur Vidéo ou Y, Pb/Cb, Pr/Cr et appuyez sur le bouton de SELECTION.

LORSQUE L'ENTREE 3 (BORNE AUDIO/VIDEO) EST SELECTIONNEE

Lors de la connexion à ces équipements, sélectionnez le type de source vidéo dans le menu SELECTIONNER LA SOURCE (VIDÉO).

1 Appuyez sur la touche MENU; le MENU A L'ECRAN apparaît. Appuyez sur les touches de POINTAGE (GAUCHE/DROITE) pour placer le pointeur à cadre rouge sur l'icône du menu ENTREE.

2 Appuyez sur les touches de POINTAGE (HAUT/BAS) pour placer un pointeur à flèche rouge sur Entrée 3, puis appuyez sur le bouton de SELECTION. Le menu de sélection de source apparaît alors.

3 Placez le pointeur sur la source que vous voulez sélectionner, puis appuyez sur le bouton de SELECTION.

Vidéo Lorsque le signal d'entrée vidéo est connecté au connecteur VIDEO, sélectionnez Vidéo.

Y,Pb/Cb,Pr/Cr Lorsque le signal d'entrée vidéo est connecté aux connecteurs Y-Pb/Cb-Pr/Cr, sélectionnez Y, Pb/Cb, Pr/Cr.

S-Video Lorsque le signal d'entrée vidéo est connecté au connecteur S-VIDEO, sélectionnez S-Vidéo.

REMARQUE:

La SOURCE D'ENTREE change si vous appuyez sur la touche INPUT 3 de la télécommande.

MENU D'ENTREE

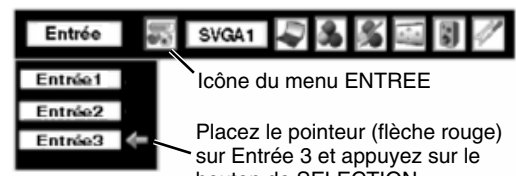

Placez le pointeur (flèche rouge) sur Entrée 3 et appuyez sur le bouton de SELECTION.

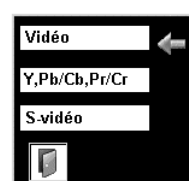

Menu sélectionner la source (Vidéo)

Placez un pointeur (flèche rouge) sur la source et appuyez sur le bouton de SELECTION.

SELECTION DU SYSTEME VIDEO

- 1 Appuyez sur la touche MENU; le MENU A L'ECRAN apparaît. Appuyez sur les touches de POINTAGE (GAUCHE/DROITE) pour placer un pointeur à cadre rouge sur l'icône menu SYSTEME AUDIO/VIDEO.
- 2 Appuyez sur les touches de POINTAGE (HAUT/BAS) pour placer un pointeur à flèche rouge sur le système que vous voulez sélectionner, puis appuyez sur le bouton de SELECTION.

CONNECTEUR VIDEO OU CONNECTEUR S-VIDEO

Auto

Le projecteur détecte automatiquement le système vidéo entré, puis se règle automatiquement pour offrir un fonctionnement optimal.

PAL / SECAM / NTSC / NTSC4.43 / PAL-M / PAL-N

Si le projecteur ne peut pas reproduire l'image vidéo correcte, il est nécessaire de sélectionner un format de signal de diffusion spécifique parmi les systèmes PAL, SECAM, NTSC, NTSC 4.43, PAL-M ou PAL-N.

MENU DU SYSTEME AUDIO/VIDEO (VIDEO OU S-VIDEO)

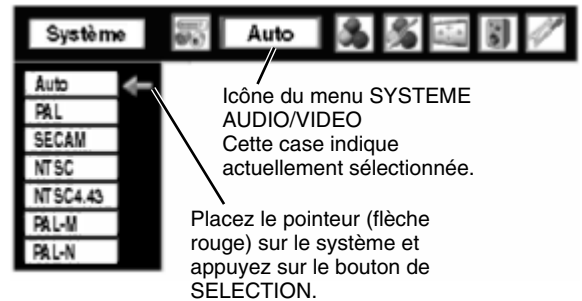

CONNECTEURS Y, Pb/Cb, Pr/Cr

Auto

Le projecteur détecte automatiquement le système vidéo entré, puis se règle automatiquement pour offrir un fonctionnement optimal.

Lorsque le système vidéo est 1035i ou 1080i, sélectionnez le système manuellement.

FORMAT DE SIGNAL VIDEO COMPONENT

Si le projecteur ne peut pas reproduire l'image vidéo correcte, il faut sélectionner un format de signal vidéo component spécifique parmi 480i, 575i, 480p, 575p, 720p, 1035i et 1080i.

MENU DU SYSTEME AUDIO/VIDEO (VIDEO COMPONENT)

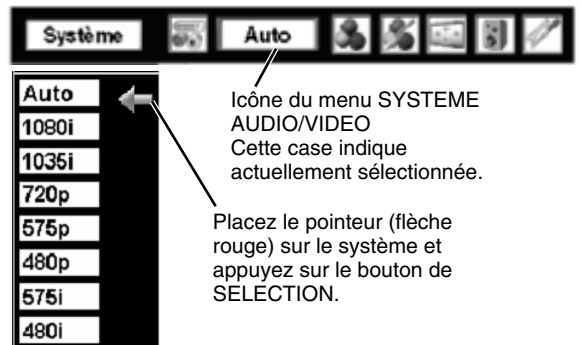

SELECTION D'IMAGE

SELECTION DU NIVEAU DE L'IMAGE (DIRECT)

Sélectionnez le niveau d'image parmi Standard, Cinéma, Image 1 à Image 10 en appuyant sur la touche IMAGE du projecteur ou sur les touches IMAGE SELECTION ▲/▼ de la télécommande.

Standard

Niveau d'image normal préréglé sur ce projecteur.

Cinéma

Niveau d'image réglé pour l'image avec tons fins.

Image 1 - 10

Réglage de l'image utilisateur préréglée dans le menu REGLAGE D'IMAGE (page 37).

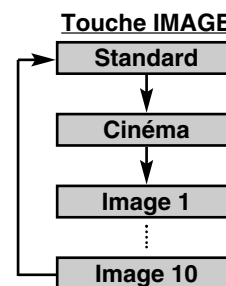

SELECTION DU NIVEAU DE L'IMAGE (MENU)

- 1 Appuyez sur la touche MENU; le MENU A L'ECRAN apparaît. Appuyez sur les touches de POINTAGE (GAUCHE/DROITE) pour placer un pointeur à cadre rouge sur l'icône menu SELECTION D'IMAGE.
- 2 Appuyez sur les touches de POINTAGE (HAUT/BAS) pour placer un pointeur à cadre rouge sur le niveau que vous voulez régler, puis appuyez sur le bouton de SELECTION.



Standard

Niveau d'image normal préréglé sur ce projecteur.



Cinéma

Niveau d'image réglé pour l'image avec tons fins.



Image 1 - 10

Réglage de l'image utilisateur préréglée dans le menu REGLAGE D'IMAGE (page 37).

MENU DE SELECTION D'IMAGE

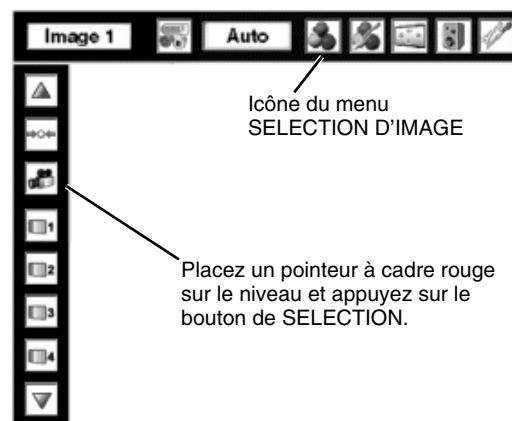

REGLAGE DE L'ECRAN D'IMAGE

Ce projecteur possède une fonction de modification de taille de l'écran d'image permettant de faire apparaître l'image dans la taille désirée.

SELECTION DE L'ECRAN D'IMAGE (DIRECT)

Sélectionnez l'écran d'image entre Pleine largeur, Normal, Zoom et Déformation naturelle en appuyant sur la touche SCREEN sur la télécommande.

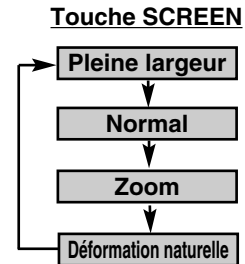

SELECTION DE L'ECRAN D'IMAGE (MENU)

- 1 Appuyez sur la touche MENU; le MENU A L'ECRAN apparaît. Appuyez sur les touches de POINTAGE (GAUCHE/DROITE) pour placer un pointeur à cadre rouge sur l'icône du menu ECRAN.
- 2 Appuyez sur la touche de POINTAGE (BAS) et placez un pointeur à cadre rouge sur la fonction que vous voulez sélectionner, puis appuyez sur le bouton de SELECTION.

MENU D'ECRAN

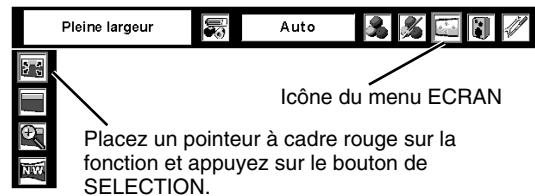

Pleine largeur

Fournit une image qui s'adapte à la largeur de l'écran en agrandissant uniformément la largeur de l'image. Cette fonction peut être utilisée pour fournir un signal vidéo comprimé à un large taux d'aspect vidéo de 16:9.

Lorsque votre appareil vidéo (comme un DVD) est doté d'un mode de sortie de 16:9, sélectionnez 16:9 et sélectionnez Plein écran sur ce menu ECRAN pour assurer une meilleure qualité.

Normal

Fournit une image au taux d'aspect vidéo normal de 4 : 3.

Zoom

Fournit une image qui s'adapte à l'écran (Taux d'aspect 16:9) en agrandissant uniformément la largeur et la hauteur de l'image. Cette fonction peut être utilisée pour fournir une image en mode boîte à lettres (aspect d'image 4:3 avec une barre noire sur les bords supérieur et inférieur) à un large aspect vidéo de 16:9.

Déformation naturelle

Fournit une image qui s'adapte à la largeur de l'écran en agrandissant les deux côté de l'image. Cette fonction convient pour fournir un signal vidéo normal (taux d'aspect de 4:3) à un large taux d'aspect vidéo de 16:9.

REMARQUE: Le menu ECRAN ne peut pas fonctionner lorsque "720p", "1035i" ou "1080i" est sélectionné dans le menu SYSTEME AUDIO/VIDEO (page 32).

REGLAGES D'IMAGE

- 1 Appuyez sur la touche MENU; le MENU A L'ECRAN apparaît. Appuyez sur les touches de POINTAGE (GAUCHE/DROITE) pour placer un pointeur à cadre rouge sur l'icône du menu REGLAGE D'IMAGE.
- 2 Appuyez sur les touches de POINTAGE (HAUT/BAS) pour placer un pointeur à cadre rouge sur l'élément que vous voulez régler, puis appuyez sur le bouton de SELECTION. Le niveau de chaque élément s'affiche. Réglez chaque niveau en appuyant sur les touches de POINTAGE (GAUCHE/DROITE).



Contraste

Appuyez sur la touche de POINTAGE (GAUCHE) pour diminuer le contraste et sur la touche de POINTAGE (DROITE) pour augmenter le contraste. (De 0 à 63.)



Luminosité

Appuyez sur la touche de POINTAGE (GAUCHE) pour rendre l'image plus sombre et sur la touche de POINTAGE (DROITE) pour la rendre plus claire. (De 0 à 63.)



Couleur

Appuyez sur la touche de POINTAGE (GAUCHE) pour éclaircir la couleur et sur la touche de POINTAGE (DROITE) pour approfondir la couleur. (De 0 à 63.)



Teinte

Appuyez sur la touche de POINTAGE (GAUCHE) ou sur la touche de POINTAGE (DROITE) pour obtenir la couleur correcte. (De 0 à 63.)



Réglages des paramètres couleur

La fonction Gestion des couleurs peut être utilisée pour ajuster le niveau, la phase et le gamma des couleurs d'affichage sélectionnées sur l'écran (à l'exception du noir, du blanc et du gris), et pour remplacer ces couleurs par d'autres couleurs si nécessaire.

Le projecteur vous permet de remplacer jusqu'à huit couleurs pour chaque image.

Il y a dix images pré-réglées pour le mode VIDEO et dix images pré-réglées pour ORDINATEUR, soit vingt images au total.

- 1 Appuyez sur les touches de POINTAGE (HAUT/BAS) pour placer le pointeur à cadre rouge sur "REGLAGE DES PARAMETRES COULEUR", puis appuyez sur le bouton de SELECTION. Le menu Réglage des paramètres couleur apparaît et le mode pointeur est activé. L'image projetée lorsque la touche est pressée se met en pause et le POINTEUR DE GESTION DES COULEURS apparaît.
- 2 Utilisez les touches de POINTAGE pour placer le pointeur sur la partie de l'image en pause contenant la couleur devant être ajustée, puis appuyez sur le bouton de SELECTION. Le mode passe au mode COLOR SELECTION, la couleur au centre du pointeur est sélectionnée et l'ajustement peut être effectué.
- 3 Utilisez les touches de POINTAGE pour ajuster le niveau et la phase de la couleur, puis appuyez sur le bouton de SELECTION pour confirmer le réglage. Utilisez ensuite les touches de POINTAGE pour ajuster la correction gamma de la couleur, puis appuyez sur le bouton de SELECTION pour confirmer le réglage. Le mode passe au mode LISTE lorsque le bouton de SELECTION est pressé.

MENU REGLAGE D'IMAGE

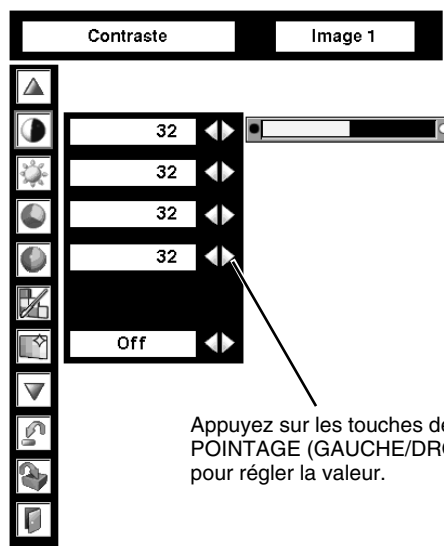
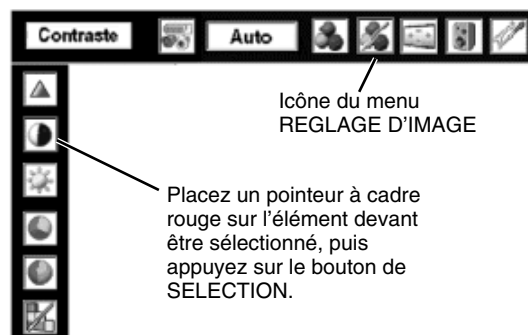

MODE POINTEUR

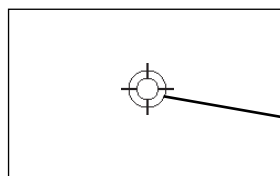

POINTEUR DE GESTION DES COULEURS

REMARQUE:

Appuyez sur la touche COLOR M. sur la télécommande pour afficher le menu Réglage des paramètres couleur. Pour vérifier ou ajuster à nouveau un réglage de gestion des couleurs déjà effectué, appuyez une fois de plus sur la touche COLOR M. sur la télécommande pour passer au mode LISTE.

- 4 Placez le pointeur à cadre rouge sur "MENU", puis appuyez sur le bouton de SELECTION. L'affichage sort du menu Réglage des paramètres couleur et retourne au menu REGLAGE D'IMAGE. (A ce point, l'image cesse d'être en pause et la projection normale reprend.) Après avoir changé les réglages Réglage des paramètres couleur, utilisez le menu REGLAGE D'IMAGE pour enregistrer les réglages qui ont été changés.

MODE DE SELECTION DES COULEURS

COLOR M.

Le mode retourne au mode pointeur (même lorsque vous appuyez sur la touche MENU sur le projecteur ou sur la télécommande). (Dans ce cas, il vous faudra de nouveau sélectionner et ajuster la couleur.)

MENU

Le menu Réglage des paramètres couleur sort et l'affichage retourne à l'écran de projection normal, mais aucun des réglages changés ne sera enregistré. Pour enregistrer les réglages changés, veillez à sélectionner "LIST" à l'aide des touches de POINTAGE et passez au mode suivant (Mode LISTE).

MODE LISTE



La marque de pointage est libérée et l'effet de l'ajustement du réglage pour cette ligne d'images projetées est momentanément annulé.

COLOR PALETTE

Le mode retourne au mode COLOR SELECTION pour vous permettre d'ajuster de nouveau le réglage de la couleur dans cette ligne. Cette option n'est pas disponible si la marque de pointage a été libérée par l'opération immédiatement au-dessus.

DEL

Annule l'ajustement du réglage de la couleur dans cette ligne.

ALL DEL

Annule l'ajustement du réglage des couleurs dans toutes les lignes.

COLOR M.

Le mode retourne au mode POINTEUR.



Réglage automatique de l'image

Appuyez soit sur la touche de POINTAGE (GAUCHE), soit sur la touche de POINTAGE (DROITE) pour contrôler automatiquement la position de l'image devant être sélectionnée. (Off, L1 ou L2)

Off Le contrôle automatique des images est sur la position OFF.

L1 Le contrôle automatique des images est sur la position du niveau 1 (LEVEL 1).

L2 Le contrôle automatique des images est sur la position du niveau 2 (LEVEL 2).

MODE DE SELECTION DES COULEURS

Palette d'ajustement du niveau et de la phase.

Palette d'ajustement du gamma.

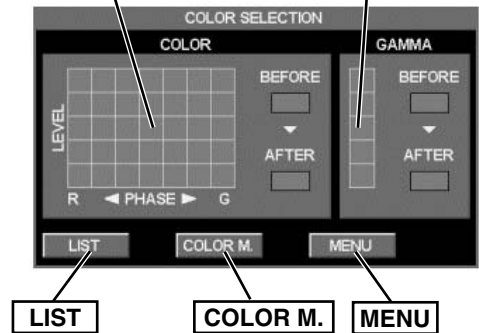

MODE LISTE

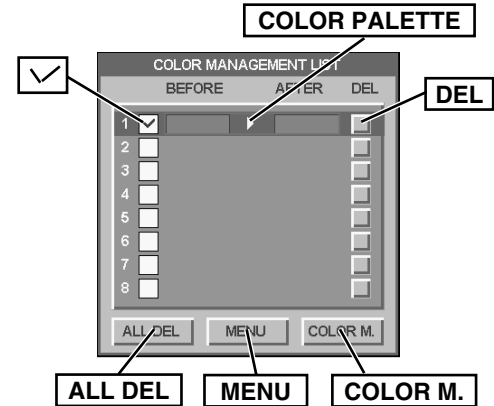

REMARQUE:

Appuyez sur la touche COLOR M. sur la télécommande pour sortir du menu Réglage des paramètres couleur et pour faire retourner l'affichage à l'écran de projection normal, mais aucun des réglages changé n'est enregistré. Pour enregistrer les réglages changés, veillez à sélectionner "MENU" à l'aide des touches de POINTAGE et enregistrez les réglages.



Température de couleur

Appuyez soit sur la touche de POINTAGE (GAUCHE), soit sur la touche de POINTAGE (DROITE) pour sélectionner le niveau de Température des couleurs désiré (Très Bas, Bas, Médium ou Haut).



Balance des blancs (Rouge)

Appuyez sur la touche de POINTAGE (GAUCHE) pour éclaircir les tons rouges et sur la touche de POINTAGE (DROITE) pour approfondir les tons. (De 0 à 63.)



Balance des blancs (Vert)

Appuyez sur la touche de POINTAGE (GAUCHE) pour éclaircir les tons verts et sur la touche de POINTAGE (DROITE) pour approfondir les tons. (De 0 à 63.)



Balance des blancs (Bleu)

Appuyez sur la touche de POINTAGE (GAUCHE) pour éclaircir les tons bleus et sur la touche de POINTAGE (DROITE) pour approfondir les tons. (De 0 à 63.)



Netteté

Appuyez sur la touche de POINTAGE (GAUCHE) pour adoucir l'image et sur la touche de POINTAGE (DROITE) pour rendre l'image plus nette. (De 0 à 31.)



Gamma

Appuyez sur la touche de POINTAGE (GAUCHE) ou sur la touche de POINTAGE (DROITE) pour obtenir une meilleure balance du contraste. (De 0 à 15.)



Réducteur de bruit

Appuyez sur les touches de POINTAGE (GAUCHE/DROITE) pour changer le mode de réduction de bruit. L'affichage de la boîte de dialogue passe à "Off", "L1", "L2".

Off Mode de réduction de bruit sur OFF.

L1 Mode de réduction de bruit sur L1.

L2 Mode de réduction de bruit sur L2.



Progressif

Appuyez sur les touches de POINTAGE (GAUCHE/DROITE) pour changer le mode de balayage progressif. L'affichage de la boîte de dialogue passe à "Off", "On", "Film".

Off Mode de balayage progressif sur OFF.

On Mode de balayage progressif sur ON.

Film Utilisable avec les sources vidéo à déroulement 3:2.

Les autres icônes fonctionnent comme suit.



Reset

Remettez tous les réglages à zéro à la figure précédente.



Mémoriser

Pour stocker manuellement les images pré-réglées, placez un pointeur à cadre rouge sur l'icône Mémoriser et appuyez sur le bouton de SELECTION. Le menu niveau image apparaît. Placez un pointeur à cadre rouge sur Image 1 à 10 à l'endroit où vous voulez régler, puis appuyez sur le bouton de SELECTION.



Quitter

Ferme menu REGLAGE D'IMAGE.

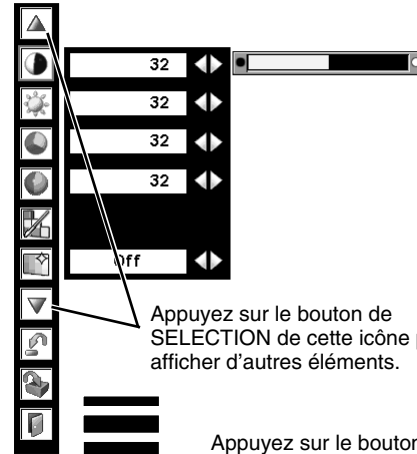

Appuyez sur le bouton de SELECTION de cette icône pour afficher d'autres éléments.

Appuyez sur le bouton de SELECTION sur cette icône pour faire apparaître les éléments précédents.

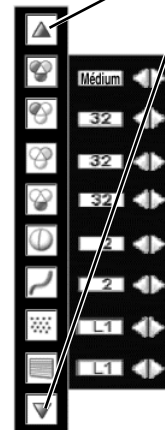

Appuyez sur les touches de POINTAGE (GAUCHE/DROITE) pour régler la valeur.

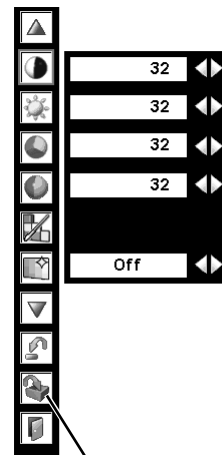

Menu niveau image
Placez un pointeur à cadre rouge sur n'importe laquelle des Images 1 à 10 où vous voulez régler, puis appuyez sur le bouton de SELECTION.

Icône Mémoriser
Appuyez sur le bouton de SELECTION de cette icône pour stocker le réglage.

MENU DE REGLAGE

Ce projecteur possède un menu Réglages qui vous permet de configurer les autres fonctions suivantes:

- 1 Appuyez sur la touche MENU; le MENU A L'ECRAN apparaît. Appuyez sur les touches de POINTAGE (GAUCHE/DROITE) pour placer le pointeur à cadre rouge sur l'icône du menu REGLAGE.
- 2 Appuyez sur la touche de POINTAGE (BAS) pour placer un pointeur à cadre rouge sur l'élément que vous voulez régler, puis appuyez sur le bouton de SELECTION. La boîte de dialogue de Réglage apparaît.

Langue

La langue utilisée dans le MENU A L'ECRAN peut être sélectionnée entre l'anglais, l'allemand, le français, l'italien, l'espagnol, le portugais, le néerlandais, le suédois, le russe, le chinois, le coréen ou le japonais.

Trapèze

Cette fonction corrige la déformation d'une image projetée. Sélectionnez soit Mémoriser soit Reset à l'aide de les touches de POINTAGE (GAUCHE/DROITE), puis appuyez sur le bouton de SELECTION. La boîte de dialogue de TRAPEZE apparaît alors. Réglez le trapèze à l'aide de les touches de POINTAGE (HAUT/BAS).

Mémoriser . . . Mémorise les données de réglage du trapèze même si le cordon d'alimentation secteur est débranché.

Reset Réinitialise les données de réglage du trapèze lorsque le cordon d'alimentation secteur est débranché.

Fond

3 réglages de fond d'écran sont disponibles sur ce projecteur. Sélectionnez l'un des réglages suivants lorsqu'aucune source d'entrée n'est branchée au projecteur, ou qu'aucun signal d'entrée ne parvient de l'équipement connecté:

Bleufond bleu

Mon Logo . .l'image que vous avez capturée

Noirfond noir

Affichage

Cette fonction permet d'établir si oui ou non les affichages à l'écran apparaissent.

OffNe fait apparaître aucun affichage à l'écran, sauf:

- Menu à l'écran
- Message "Éteindre?"
- Message "Pas de signal"
- "Patientez"
- Écran d'utilisation des Réglages des paramètres couleur

Arrêt cpte.à reb. . .le compte à rebours n'apparaît pas.

Onfait apparaître tous les affichages à l'écran.

MENU DE REGLAGE (Langue)

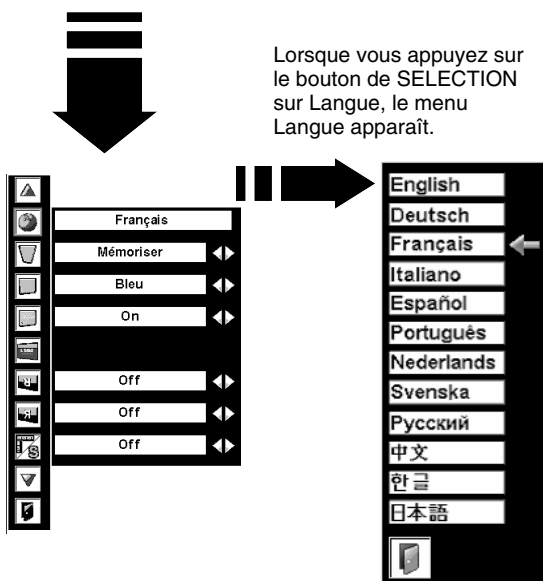



Logo

Vous pouvez modifier les réglages de logo comme suit:

Selection logo

Cette fonction établit les éléments qui seront affichés au démarrage.

Offcompte à rebours seulement

Logo usine .le logo par défaut

Utilisateur . .l'image que vous avez capturée

Logo capture écran

Cette fonction est utilisée pour capturer l'image projetée; utilisez-la pour faire apparaître un affichage de démarrage ou lors d'un intervalle des présentations. Après avoir capturé l'image projetée, allez sur la fonction Logo (ci-dessus) et configurez-la comme "Utilisateur". L'image capturée sera alors affichée lorsque vous allumerez le projecteur la fois suivante.

Pour capturer l'image, sélectionnez [Oui]. Pour annuler la fonction Capture, sélectionnez [Non].

REMARQUE:

- Avant de capturer une image, sélectionnez Standard dans le menu SELECTION D'IMAGE pour capturer une image correcte. (Reportez-vous aux pages 29 et 33.)
- Un signal provenant d'un ordinateur peut être capturé jusqu'à XGA (1024 x 768).
- Il est possible que certains signaux ne soient pas capturés correctement.
- Lorsque vous capturez une image qui a été réglée par la fonction Trapèze, les données de réglage sont remises à zéro automatiquement et le projecteur capture une image sans correction du trapèze.
- Lorsque vous commencez à capturer une nouvelle image, l'image stockée auparavant est effacée, même si vous annulez la capture.
- Une fois que vous avez quitté le menu Logo après avoir mis le verrouillage du logo sur "On", vous devrez entrer le code PIN à chaque fois que vous essaieriez de changer le réglage du Logo.

Mémoriser logo PIN code

Cette fonction interdit à toutes les personnes autres que les utilisateurs spécifiés de changer le réglage du logo.

Offle réglage du logo peut être changé librement dans le menu Logo.

Onle réglage du logo ne peut pas être changé sans utiliser le Logo PIN code.

Si vous voulez changer le réglage Mémoriser logo PIN code, entrez un Logo PIN code en procédant comme suit. "4321" a été réglé comme Logo PIN code initial à l'usine.

Entrez un code PIN logo

Sélectionnez un chiffre en appuyant sur les touches de POINTAGE (GAUCHE/DROITE) et fixez le chiffre à l'aide du bouton de SELECTION. Le chiffre sera changé en "*". Si vous avez fixé un chiffre incorrect, placez le pointeur sur "Installer" ou "Effacer" une fois en appuyant sur la touche de POINTAGE (BAS), puis revenez au "Logo PIN code". Entrez à nouveau le chiffre correct.

Répétez cette étape pour accomplir l'entrée d'un numéro à quatre chiffres.

Une fois que le numéro à quatre chiffres est fixé, le pointeur vient se placer automatiquement sur "Installer". Appuyez sur le bouton de SELECTION afin de pouvoir changer le réglage du Mémoriser logo PIN code.

Si vous avez entré un code PIN logo incorrect, "Logo PIN code" et le nombre (****) deviendront rouges et disparaîtront. Entrez à nouveau un code PIN logo correct.

Logo

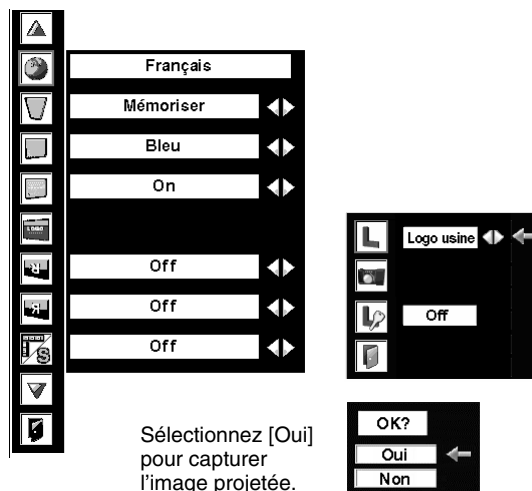

Sélectionnez [Oui] pour capturer l'image projetée.

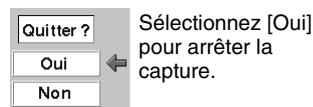

Sélectionnez [Oui] pour arrêter la capture.



Boîte de dialogue Mémoriser Logo PIN code

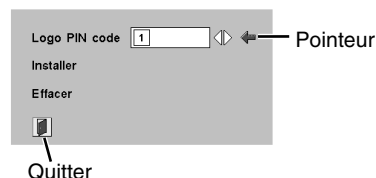

Une fois qu'un code PIN logo a été entré, la boîte de dialogue suivante apparaît.



Sélectionnez On/Off en appuyant sur les touches de POINTAGE (GAUCHE/DROITE) ou changez le Logo PIN code.

Changez le code PIN logo

Vous pouvez changer le code PIN logo au numéro à quatre chiffres que vous voulez. Sélectionnez "Changement logo PIN code" à l'aide de la touche de POINTAGE (BAS), puis appuyez sur le bouton de SELECTION. Établissez un nouveau code PIN logo.

Veillez à noter le nouveau code PIN logo et conservez-le à portée de main. Si vous perdiez ce nombre, vous ne pourriez plus changer le réglage du Logo PIN code. Pour plus de détails concernant le réglage du code PIN, reportez-vous aux instructions correspondantes de la section Fonction de Verrouillage code PIN à la page 42.

Plafond

Lorsque cette fonction est sur "On", l'image est inversée haut/bas et gauche/droite. Cette fonction est utilisée pour projeter les images à partir d'un projecteur monté au plafond.

Arrière

Lorsque cette fonction est sur "On", l'image est inversée gauche/droite. Cette fonction est utilisée pour projeter les images sur un écran de projection arrière.

Menu simple

Lorsque cette fonction est sur "On", la barre de réglage de la valeur dans le menu de réglage de l'image est affichée dans le coin inférieur gauche de l'écran.

Extinction automatique

Pour réduire la consommation de courant et conserver la durée de vie de la lampe, la fonction d'Extinction automatique éteint la lampe de projection lorsque le signal d'entrée est interrompu et qu'aucune touche n'est enfoncée pendant 30 secondes ou plus.

Lorsque le signal d'entrée est interrompu et que vous n'appuyez sur aucune touche pendant 30 secondes ou plus, l'affichage de la minuterie apparaît sur l'écran, accompagné du message "Pas de signal". Le compte à rebours commence alors pendant le temps réglé. La durée du compte à rebours peut être réglée entre 1 et 30 minutes.

Lorsque le compte à rebours est terminé, la lampe est éteinte pour pouvoir refroidir. Le témoin READY s'éteint pendant cette période de refroidissement. L'opération suivante dépend du réglage utilisé, comme suit:

- PrêtUne fois que la lampe est complètement refroidie, le témoin READY se met à clignoter. Dans cet état, la lampe de projection s'allumera si le signal d'entrée est reconnecté ou que vous appuyez sur une touche quelconque du projecteur ou de la télécommande.
- Extinction . . .Lorsque la lampe est complètement refroidie, l'appareil s'éteint.
- OffLa fonction d'extinction automatique est annulée.

Démarrage rapide



Lorsque cette fonction est sur "On", le projecteur est allumé automatiquement en connectant simplement le cordon d'alimentation secteur à une prise murale.

REMARQUE:

Veillez à éteindre le projecteur correctement (reportez-vous à la section "Mise hors tension du projecteur" à la page 21). Si vous éteignez le projecteur en procédant dans un ordre incorrect, par exemple si vous débranchez le cordon d'alimentation secteur avant que le refroidissement soit terminé, etc., la fonction de Démarrage rapide ne fonctionnera pas correctement.

Contrôle de la lampe

Cette fonction permet de changer la luminosité de l'écran.

-  luminosité contrôlée en fonction du signal d'entrée.
-  luminosité normale.
-  diminue la luminosité, réduit la consommation de courant de lampe, et allonge la durée de vie de la lampe.

REMARQUE:

Cette fonction est utilisable sur les modèles PLV-80 et PLV-80L.

Plafond

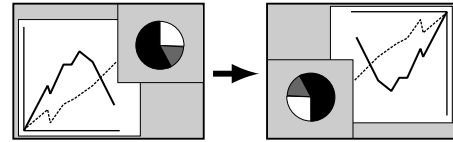

Arrière

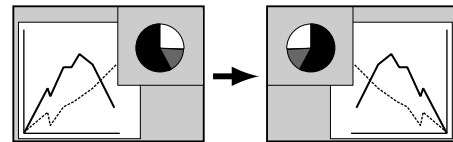

Durée restant jusqu'à l'extinction de la lampe

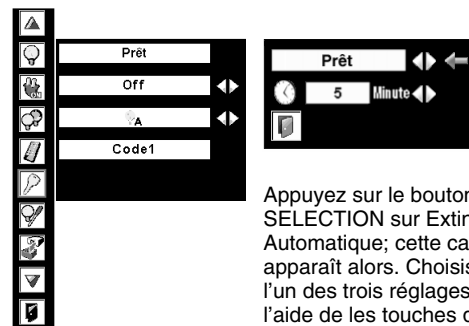

Appuyez sur le bouton de SELECTION sur Extinction Automatique; cette case apparaît alors. Choisissez l'un des trois réglages à l'aide de les touches de POINTAGE (GAUCHE/DROITE), puis allez à la minuterie à l'aide de la touche de POINTAGE (BAS) et réglez la durée à l'aide de les touches de POINTAGE (GAUCHE/DROITE).

Télécommande

Ce projecteur possède huit codes de télécommande différents (Code 1-Code 8): le code par défaut réglé en usine (Code 1) et les sept autres codes (Code 2 à Code 8). Cette fonction de commutation permet d'éviter la production d'interférences de télécommande lorsque vous utilisez plusieurs projecteurs ou plusieurs appareils vidéo simultanément. Par exemple, si vous utilisez le projecteur sous le "Code 7", le projecteur et la télécommande doivent être tous deux mis sur le "Code 7".

Pour changer le code du projecteur:

Sélectionnez un code de télécommande dans ce menu REGLAGE.

Pour changer le code de la télécommande:

Mettez le commutateur Reset sur la "Position d'utilisation" sur le couvercle du compartiment au dos de la télécommande. Puis, tout en maintenant la touche MENU enfoncée, appuyez sur la touche IMAGE le nombre de fois correspondant au code de télécommande pour le projecteur.

Pour réinitialiser le code de la télécommande:

Mettez le commutateur de remise sur la "Position de remise" sur le couvercle du compartiment au dos de la télécommande.

Télécommande

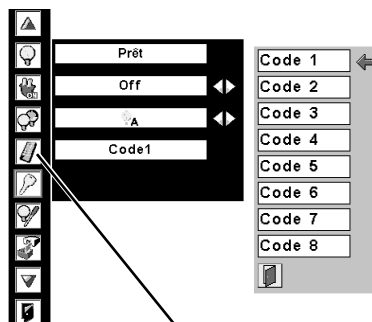

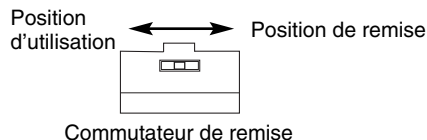

Lorsque vous appuyez sur le bouton de SELECTION de la télécommande, le menu du code de télécommande apparaît.



Sécurité

Verrouillage

Cette fonction verrouille le fonctionnement des commandes du projecteur et de la télécommande. Elle permet d'empêcher toute tierce personne d'effectuer des opérations.

-  non verrouillé.
-  verrouille le fonctionnement des commandes du projecteur. Pour effectuer le déverrouillage, utilisez les commandes de la télécommande.
-  verrouille le fonctionnement de la télécommande. Pour effectuer le déverrouillage, utilisez les commandes du projecteur.

Si les commandes du projecteur sont verrouillées par mégarde et que vous n'avez pas la télécommande à portée de main, débranchez le cordon d'alimentation secteur pour éteindre l'appareil, puis, tout en maintenant le bouton de SELECTION enfoncé, rebranchez le cordon d'alimentation secteur. Le verrouillage des commandes du projecteur sera ainsi annulé.

Sécurité

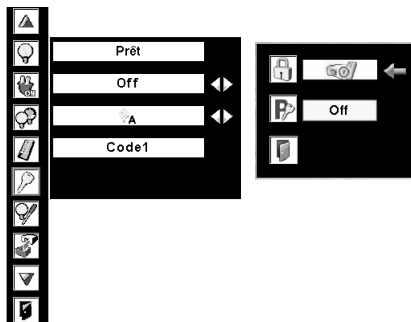

Verrouillage

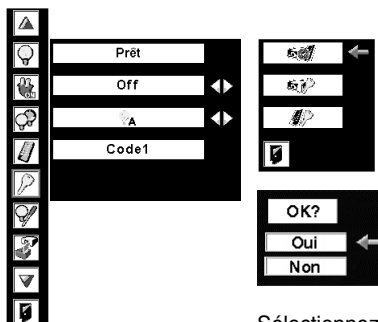

Sélectionnez Verrouillage; cette case apparaît alors. Choisissez l'une de ces options à l'aide de les touches de POINTAGE (HAUT/BAS), et sélectionnez [Oui] pour l'activer.

Verrouillage code PIN

Cette fonction interdit l'utilisation du projecteur par des personnes autres que les utilisateurs spécifiés, et offre les réglages suivants comme options.

- Offle projecteur est déverrouillé avec le code PIN.
- On1il faut entrer le code PIN à chaque fois que vous allumez le projecteur.
- On2il faut entrer le code PIN pour utiliser le projecteur une fois que le cordon d'alimentation du projecteur a été débranché; tant que le cordon d'alimentation secteur est branché, vous pouvez utiliser le projecteur sans entrer le code PIN.

Pour changer le réglage de verrouillage par code PIN ou le code PIN (numéro à quatre chiffres), vous devez entrer le code PIN. "1234" a été réglé comme code PIN initial à l'usine.

Entrez un code PIN

Sélectionnez un chiffre en appuyant sur les touches de POINTAGE (GAUCHE/DROITE) et fixez le chiffre à l'aide du bouton de SELECTION. Le chiffre sera changé en "*". Si vous avez fixé un chiffre incorrect, placez le pointeur sur "Installer" ou "Effacer" une fois en appuyant sur la touche de POINTAGE (BAS), puis revenez au "Code PIN". Entrez à nouveau le chiffre correct. Répétez cette étape pour accomplir l'entrée d'un numéro à quatre chiffres.

Une fois que le numéro à quatre chiffres est fixé, le pointeur vient se placer automatiquement sur "Installer". Appuyez sur le bouton de SELECTION afin de pouvoir changer les réglages du verrouillage par code PIN suivants.

Si vous avez entré un code PIN incorrect, "Code PIN" et le nombre (****) deviendront rouges et disparaîtront. Entrez à nouveau un code PIN correct.

Pour changer le réglage du verrouillage par code PIN

Sélectionnez Off, On1, ou On2 à l'aide de les touches de POINTAGE (GAUCHE/DROITE), puis "Quitter" à l'aide de la touche de POINTAGE (BAS); enfin, appuyez sur le bouton de SELECTION pour fermer la boîte de dialogue.

Pour changer le code PIN

Vous pouvez changer le code PIN au numéro à quatre chiffre que vous voulez. Sélectionnez "Changement code PIN" à l'aide de la touche de POINTAGE (BAS), puis appuyez sur le bouton de SELECTION. La boîte de dialogue Entrée du nouveau code PIN apparaît alors.

Sélectionnez un chiffre à l'aide de les touches de POINTAGE (GAUCHE/DROITE) et fixez ce chiffre à l'aide du bouton de SELECTION. Répétez cette opération pour accomplir l'entrée d'un numéro à quatre chiffres. Une fois que le numéro à quatre chiffres est fixé, le pointeur vient se placer automatiquement sur "Installer". Appuyez alors sur le bouton de SELECTION.

ATTENTION:
UNE FOIS QUE VOUS AVEZ CHANGE LE CODE PIN, ECRIVEZ LE NOUVEAU CODE PIN DANS LA COLONNE DES NOTES RELATIVES AU N° DE CODE PIN A LA PAGE 59, ET CONSERVEZ-LE SOIGNEUSEMENT. SI VOUS PERDEZ OU OUBLIEZ LE CODE PIN, IL NE SERA PLUS POSSIBLE D'UTILISER LE PROJECTEUR.

Verrouillage code PIN

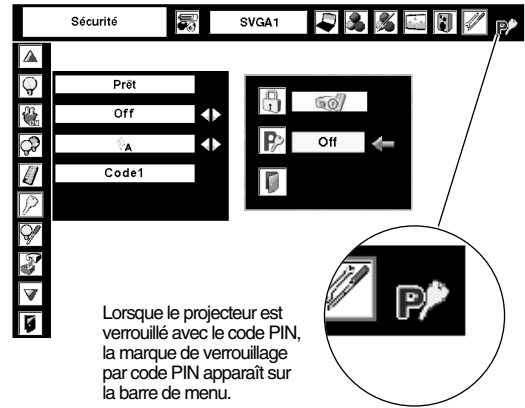

Entrez un code PIN

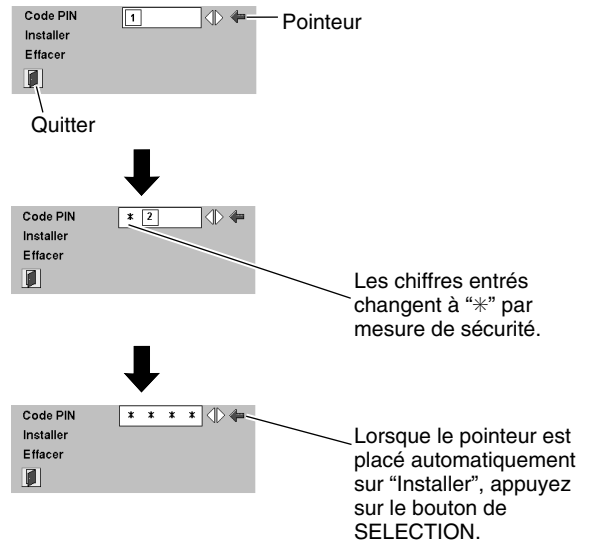

Changez le réglage du verrouillage par code PIN



Changez le code PIN

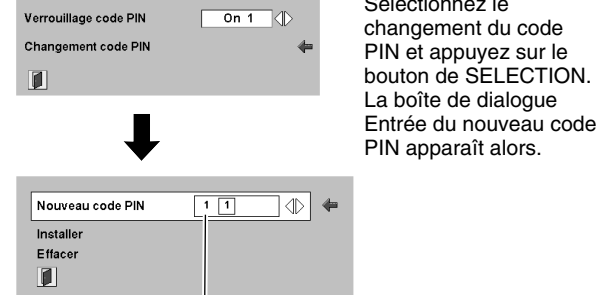



Compteur de la lampe

Cette fonction permet de remettre le compteur de remplacement de la lampe à zéro. Lorsque vous remplacez la lampe de projection, remettez le compteur de remplacement de la lampe à zéro en utilisant cette fonction. Pour plus de détails concernant cette opération, reportez-vous à la page 47.



Réglages d'usine

Cette fonction remet toutes les valeurs de réglage aux valeurs par défaut, sauf celles du logo d'utilisateur, Verrouillage, du Verrouillage code PIN, du Mémoriser logo PIN code et du compteur de lampe.

Réglages d'usine

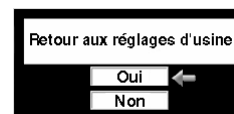
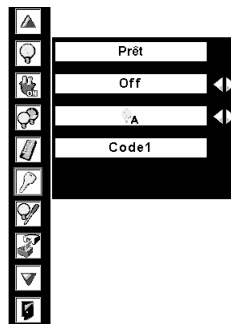

Sélectionnez Réglages d'usine; cette case apparaît alors. Sélectionnez [Oui]; la case suivante apparaît alors.

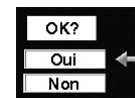

Sélectionnez [Oui] pour l'activer.

ENTRETIEN

TEMOIN D'ALARME DE TEMPERATURE (WARNING TEMP.)

Le témoin WARNING TEMP. clignote en rouge pour signaler à l'opérateur que la température interne du projecteur est supérieure à la température normale. Si la température continue à s'élever, le projecteur s'éteint automatiquement et le témoin READY s'éteint. (Le témoin WARNING TEMP. continue à clignoter.) Après la période de refroidissement, le témoin READY se rallume et vous pouvez alors allumer le projecteur en appuyant sur la touche ON-OFF de la télécommande ou du projecteur. Lorsque vous allumez le projecteur, le témoin WARNING TEMP. s'éteint.

Si le témoin WARNING TEMP. continue à clignoter, vérifiez les points suivants:

- 1** Les fentes de ventilation du projecteur sont obstruées. Dans ce cas, modifiez le positionnement de l'appareil de manière que les fentes de ventilation ne soient pas obstruées.
- 2** Il est possible que le filtre à air soit bouché par des particules de poussière. Nettoyez le filtre à air en vous référant à la section ENTRETIEN ET NETTOYAGE DU FILTRE A AIR à la page suivante.
- 3** Si le témoin WARNING TEMP. reste allumé après que vous ayez effectué les vérifications ci-dessus, il est possible que les ventilateurs de refroidissement ou les circuits internes soient défectueux. Adressez-vous au centre de service.

COMMANDES SUR LE PROJECTEUR

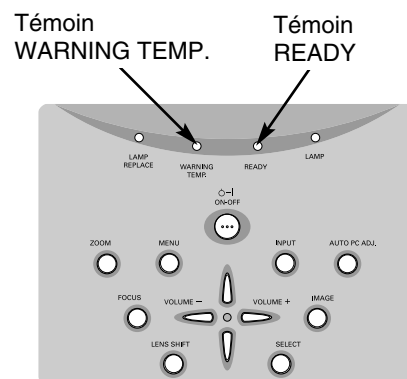

Lorsque les témoins WARNING TEMP. et READY clignotent tous deux:

Lorsque le projecteur détecte une anomalie interne, il s'éteint automatiquement et les témoins WARNING TEMP. et READY se mettent tous deux à clignoter. Dans cet état, il est impossible d'allumer le projecteur, même si vous appuyez sur la touche ON-OFF de la télécommande ou du projecteur. Si ceci se produit, débranchez et rebranchez le cordon d'alimentation secteur, puis allumez à nouveau le projecteur pour vérifier son fonctionnement. Si le projecteur s'éteint à nouveau ou s'il est impossible de l'allumer, il faut vérifier et réparer les composants internes. Débranchez le cordon d'alimentation secteur et adressez-vous à un centre de service.

ENTRETIEN ET NETTOYAGE DU FILTRE A AIR

Les filtres à air détachables évitent que de la poussière s'accumule sur la lentille et le miroir de projection. Si les filtres à air sont couverts de poussière, cela réduira l'efficacité des ventilateurs de refroidissement et cela peut entraîner une surchauffe interne et réduire la durée de vie du projecteur. Pour nettoyer les filtres à air, suivez la méthode ci-dessous:

- 1 Eteignez l'appareil et débranchez le cordon d'alimentation secteur de la prise secteur.
- 2 Retournez le projecteur et retirez les deux filtres à air en tirant leur verrou vers le haut.
- 3 Nettoyez le filtre à air à l'aide d'une brosse ou en lavant les poussières et les particules avec de l'eau.
- 4 Remettez le filtre à air bien en place. Veillez à ce que le filtre à air soit inséré bien à fond.



ATTENTION

N'utilisez pas le projecteur lorsque le filtre à air est déposé. De la poussière se déposerait sur le panneau LCD et sur le miroir, ce qui pourrait affecter la bonne qualité de l'image. N'introduisez pas de petites pièces dans les ouvertures d'entrée d'air. Ceci pourrait causer des anomalies de fonctionnement du projecteur.

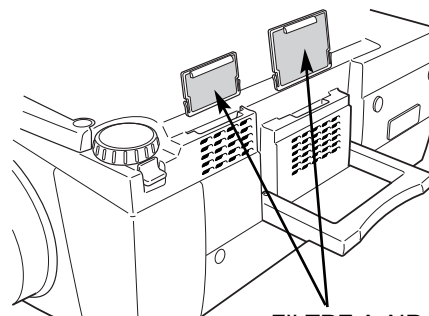

FILTRE A AIR
Retirez en tirant vers le haut.

RECOMMANDATION

N'utilisez pas le projecteur dans un endroit poussiéreux ou enfumé. Sinon, la qualité de l'image ne sera pas bonne.

Si l'appareil est utilisé dans un milieu poussiéreux ou enfumé, de la poussière pourra s'accumuler sur le panneau à cristaux liquides et sur la lentille à l'intérieur, et sera alors projetée sur l'écran en même temps que l'image. Si de tels problèmes se produisent, confiez le nettoyage à votre revendeur ou à un centre de service agréés.

NETTOYAGE DE LA LENTILLE DE PROJECTION

Pour nettoyer la lentille de projection, procédez comme suit:

- 1 Eteignez l'appareil et débranchez le cordon d'alimentation secteur de la prise secteur.
- 2 Appliquez un produit de nettoyage de lentille d'appareil photo non abrasif sur un tissu de nettoyage doux et sec. Evitez d'utiliser une quantité excessive de produit de nettoyage. Les produits de nettoyage abrasifs, les solvants et les autres produits chimiques trop puissants risquent de rayer la lentille.
- 3 Frottez légèrement le tissu de nettoyage sur la lentille.
- 4 Lorsque vous n'utilisez pas le projecteur, remettez le cache de lentille en place.

REPLACEMENT DE LA LAMPE

REPLACEMENT DE LA LAMPE

Lorsque la durée de vie de la lampe de ce projecteur arrive à son terme, le témoin LAMP REPLACE s'allume en jaune. Si ce témoin s'allume en jaune, remplacez immédiatement la lampe de projection.

Ce témoin s'allume en jaune lorsque la durée de vie de la lampe de projection arrive à son terme. Remplacez immédiatement la lampe.

COMMANDES SUR LE PROJECTEUR

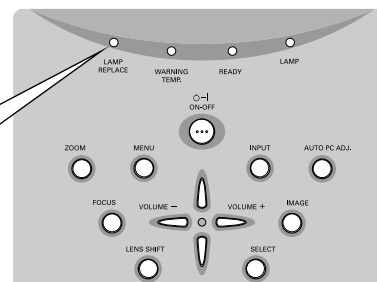

Avant d'ouvrir le couvercle de la lampe, laissez le projecteur refroidir pendant au moins 45 minutes avant d'ouvrir le couvercle de la lampe. La température peut s'élever considérablement à l'intérieur du projecteur.



ATTENTION

Pour assurer un fonctionnement sûr, remplacez la lampe par une lampe du même type. Veillez à ne pas laisser tomber l'unité de lampe et à ne pas toucher l'ampoule en verre! Le verre risquerait de se briser et de causer des blessures.

Pour remplacer l'ensemble de lampe, procédez de la manière suivante.

- 1** Eteignez le projecteur et débranchez la fiche d'alimentation secteur. Laissez le projecteur refroidir pendant au moins 45 minutes.
- 2** Retirez les deux vis à l'aide d'un tournevis et retirez le couvercle de lampe.
- 3** Retirez les deux vis à l'aide d'un tournevis et tirez l'ensemble de lampe vers l'extérieur en saisissant la poignée.
- 4** Remplacez l'ensemble de lampe et serrez les deux vis. Veillez à ce que l'ensemble de lampe soit correctement en place. Remettez ensuite le couvercle de lampe en place et serrez les deux vis.
- 5** Branchez le cordon d'alimentation secteur au projecteur et allumez le projecteur.
- 6** Remettez à zéro le compteur de remplacement de la lampe (Reportez-vous à la section "COMPTEUR DE REMPLACEMENT DE LA LAMPE" à la page suivante.).

REMARQUE: Ne remettez pas le compteur de remplacement de la lampe à zéro lorsque la lampe de projection n'a pas été remplacée.

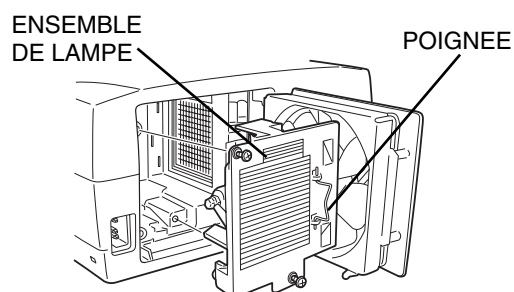
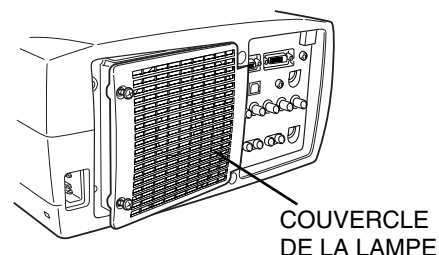

COMMANDE D'UNE LAMPE DE RECHANGE

Demandez à votre revendeur de commander une lampe de rechange. Pour commander la lampe, donnez les informations suivantes à votre revendeur.

- **N° de modèle de votre projecteur** : PLV-75/PLV-75L/PLV-80/PLV-80L
- **N° du type de lampe de rechange** : POA-LMP99 (pour PLV-75/PLV-75L)
(Pièces de service n° 610 325 2940)
- **N° du type de lampe de rechange** : POA-LMP98 (pour PLV-80/PLV-80L)
(Pièces de service n° 610 325 2957)

COMPTEUR DE REMPLACEMENT DE LA LAMPE

Veillez à remettre le compteur de remplacement de la lampe à zéro lorsque l'ensemble de la lampe est remplacé. Lorsque le Compteur de remplacement de la lampe est remis à zéro, le témoin LAMP REPLACE s'éteint.

- 1 Allumez le projecteur, appuyez sur la touche MENU; le MENU A L'ECRAN apparaît. Appuyez sur les touches de POINTAGE (GAUCHE/DROITE) pour placer un pointeur à cadre rouge sur l'icône du menu REGLAGE. (Reportez-vous à la page 43.)
- 2 Appuyez sur les touches de POINTAGE (HAUT/BAS) pour placer un pointeur à cadre rouge sur "Compteur de la lampe", puis appuyez sur le bouton de SELECTION. La boîte suivante apparaît.
- 3 Appuyez sur les touches de POINTAGE (HAUT/BAS) pour sélectionner "Reset", puis appuyez sur le bouton de SELECTION. Le message "Compteur utilisation lampe remise à zéro?" s'affiche. Placez le pointeur sur [Oui], puis appuyez sur le bouton de SELECTION.
- 4 Une autre boîte de dialogue de confirmation apparaît et sélectionnez [Oui] pour remettre le Compteur de remplacement de la lampe à zéro.

Compteur de la lampe

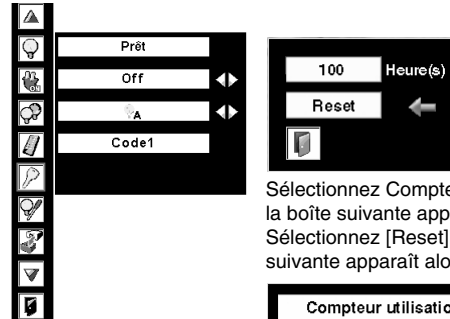

Sélectionnez Compteur de la lampe; la boîte suivante apparaît alors. Sélectionnez [Reset]; la boîte suivante apparaît alors.

Sélectionnez [Oui]; la boîte suivante apparaît alors.

Sélectionnez [Oui] pour l'activer.

REMARQUE : Ne remettez le compteur de remplacement de la lampe à zéro qu'après avoir remplacé la lampe de projection.



PRECAUTIONS DE MANIPULATION DE LA LAMPE

Ce projecteur utilise une lampe à haute pression qui doit être manipulée soigneusement et correctement. Si la lampe est manipulée incorrectement, ceci risquera de causer un accident, des blessures ou un incendie.

- La durée de vie de la lampe peut être différente d'une lampe à l'autre, selon l'environnement d'utilisation. Une durée de vie identique ne peut être garantie pour toutes les lampes. Certaines lampes pourront tomber en panne ou arriver au terme de leur durée de vie plus rapidement que d'autres lampes similaires.
- Si le projecteur indique que la lampe doit être remplacée, autrement dit si le témoin LAMP REPLACE s'allume, remplacez IMMEDIATEMENT la lampe après que le projecteur se soit refroidi. (Suivez soigneusement les instructions de la section REMPLACEMENT DE LA LAMPE de ce manuel.) Si vous continuez d'utiliser la lampe alors que le témoin LAMP REPLACE est allumé, le risque d'explosion de la lampe augmentera.
- Une lampe risque exploser sous l'effet de vibrations, de chocs ou de la détérioration résultant de nombreuses heures d'utilisation lorsque sa durée de vie arrive à son terme. Les risques d'explosion peuvent être différents selon l'environnement ou les conditions dans lesquelles le projecteur et la lampe sont utilisés.

SI UNE LAMPE EXPLOSE, IL FAUT PRENDRE LES MESURES DE SECURITE SUIVANTES.

Si une lampe explose, débranchez immédiatement la fiche secteur du projecteur de la prise secteur. Faites vérifier le bloc de lampe et remplacer la lampe par un centre de service agréé. En outre, vérifiez bien qu'aucun éclat de verre ne se trouve à proximité du projecteur ou ne soit expulsé par les orifices de circulation d'air de refroidissement. Éliminez soigneusement tous les éclats de verre. Seuls des techniciens compétents agréés habitués à effectuer des opérations d'entretien sur les projecteurs peuvent vérifier l'intérieur du projecteur, à l'exclusion de toute autre personne.

Si une personne n'ayant pas reçu une formation appropriée tente d'effectuer des opérations d'entretien de façon inadéquate, un accident ou des blessures causées par des éclats de verre risqueront de se produire.

GUIDE DE DEPANNAGE

Avant de faire appel à votre revendeur ou à un centre de service, veuillez vérifier les points suivants.

1. Assurez-vous que le projecteur est branché à l'équipement comme indiqué dans la section "BRANCHEMENT DU PROJECTEUR" aux pages 12 à 14.
2. Vérifiez les branchements des câbles. Vérifiez que le cordon d'alimentation, l'ordinateur ou la source vidéo sont bien branchés.
3. Vérifiez que tous les appareils sont allumés.
4. Si le projecteur ne projette toujours pas d'image, redémarrez l'ordinateur.
5. Si l'image n'apparaît toujours pas, débranchez le projecteur de l'ordinateur et vérifiez l'image sur le moniteur de l'ordinateur. Le problème peut venir du contrôleur vidéo de l'ordinateur et non pas du projecteur. (Lorsque le projecteur est rebranché, n'oubliez pas d'éteindre l'ordinateur et le moniteur avant d'allumer le projecteur. Allumez les appareils dans cet ordre: projecteur, ordinateur.)
6. Si le problème persiste, consultez le tableau ci-dessous.

Problème	Solutions
Pas d'alimentation	<ul style="list-style-type: none"> ● Branchez le projecteur dans une prise secteur. ● Vérifiez que le témoin READY soit bien allumé. ● Avant d'allumer le projecteur, attendez 90 secondes après avoir éteint le projecteur. <p>REMARQUE: Après avoir appuyé sur la touche ON-OFF pour la mettre en position d'arrêt, vérifiez si le projecteur fonctionne bien comme indiqué ci-après.</p> <ol style="list-style-type: none"> 1. Le témoin LAMP s'allume et le témoin READY s'éteint. 2. Après 90 secondes, le témoin READY s'allume de nouveau en vert et le projecteur peut être allumé de nouveau en appuyant sur la touche ON-OFF. <ul style="list-style-type: none"> ● Vérifiez les témoins WARNING TEMP. et READY. Si les deux témoins WARNING TEMP. et READY clignotent, il n'est pas possible d'allumer le projecteur. (Reportez-vous à la section "MISE SOUS/HORS TENSION DU PROJECTEUR aux pages 20 - 21.) ● Vérifiez la lampe de projection. (Reportez-vous à la page 46.)
L'image n'est pas au point	<ul style="list-style-type: none"> ● Réglez la mise au point. ● Assurez-vous que la distance entre l'écran et le projecteur est d'au moins 1,5 mètre. ● Regardez si la lentille doit être nettoyée. <p>REMARQUE: Si le projecteur est déplacé d'un endroit froid à un endroit chaud cela peut causer la condensation d'humidité sur la lentille. Dans ce cas, éteignez le projecteur et attendez que la condensation disparaisse.</p>
L'image est inversée horizontalement.	<ul style="list-style-type: none"> ● Voyez la fonction Plafond/Arrière. (Reportez-vous à la section "REGLAGE" de la page 40.)
L'image est inversée verticalement.	<ul style="list-style-type: none"> ● Voyez la fonction Plafond. (Reportez-vous à la section "REGLAGE" de la page 40.)
Certains affichages n'apparaissent pas lors des opérations.	<ul style="list-style-type: none"> ● Voyez la fonction Affichage. (Reportez-vous à la section "REGLAGE" de la page 38.)
Pas d'image	<ul style="list-style-type: none"> ● Vérifiez le branchement entre l'ordinateur ou l'équipement vidéo et le projecteur. ● Lorsque vous allumez le projecteur, l'image apparaît après un délai d'environ 20 - 30 secondes. ● Vérifiez si le système que vous sélectionnez correspond bien à l'ordinateur ou à l'équipement vidéo que vous utilisez. ● Veillez à ce que la température ne soit pas hors des limites de la plage de température d'utilisation (5°C - 35°C).
Pas de son	<ul style="list-style-type: none"> ● Vérifiez les branchements des câbles audio de la source d'entrée audio. ● Réglez la source audio. ● Appuyez sur la touche VOLUME (+). ● Appuyez sur la touche MUTE.

Problème	Solutions
Les télécommandes ne fonctionnent pas.	<ul style="list-style-type: none"> ● Vérifiez les piles. ● Assurez-vous que rien ne bloque la transmission des télécommandes au récepteur de signal de télécommande. ● Assurez-vous que vous n'êtes pas placé trop loin du projecteur lorsque vous utilisez les télécommandes. La plage d'utilisation maximale est de 5 m. ● Vérifiez le code de télécommande depuis la télécommande. (Reportez-vous à la section "REGLAGE" de la page 41.)

ENTRETIEN

AVERTISSEMENT: Ce projecteur contient des composants placés sous haute tension. Ne tentez pas d'ouvrir le coffret.

Il vous est souvent possible de corriger vous-même les anomalies de fonctionnement. Si le projecteur ne fonctionne pas correctement, reportez-vous à la section "GUIDE DE DEPANNAGE" aux pages 48 et 49. Pour corriger la panne, essayez d'appliquer les "Solutions" indiquées.

Si, après avoir bien suivi les instructions d'utilisation, vous pensez qu'il faut procéder à des réparations, adressez-vous au centre de service Sanyo ou au magasin où vous avez acheté l'appareil.

Communiquez le numéro du modèle au magasin, et expliquez le problème. Nous vous dirons comment obtenir les services nécessaires.



Ce symbole marqué sur la plaque d'identification indique que le produit figure sur la liste des Underwriters Laboratories Inc. L'appareil a été conçu et fabriqué conformément aux normes de sécurité U.L. rigoureuses contre les risques d'incendie, les accidents et les électrocutions.



La marque CE est une marque de conformité aux directives de la Communauté Européenne (CE).



Circuits intégrés Pixelworks utilisés.

Entrée vidéo

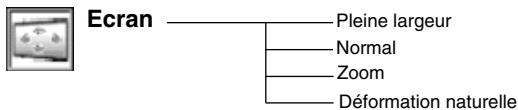
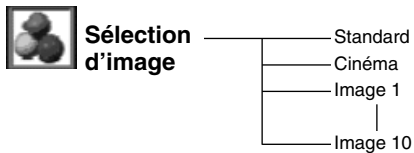
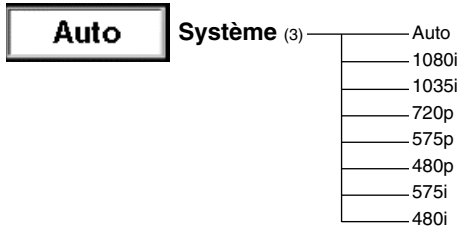
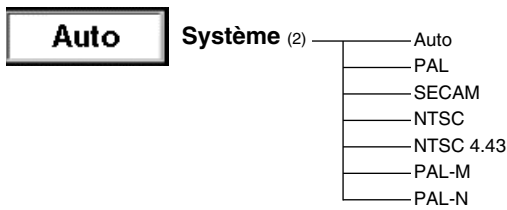

Entrée d'ordinateur / Entrée vidéo

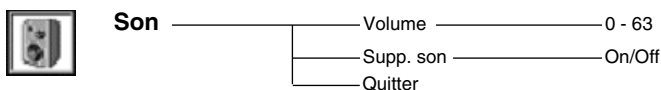
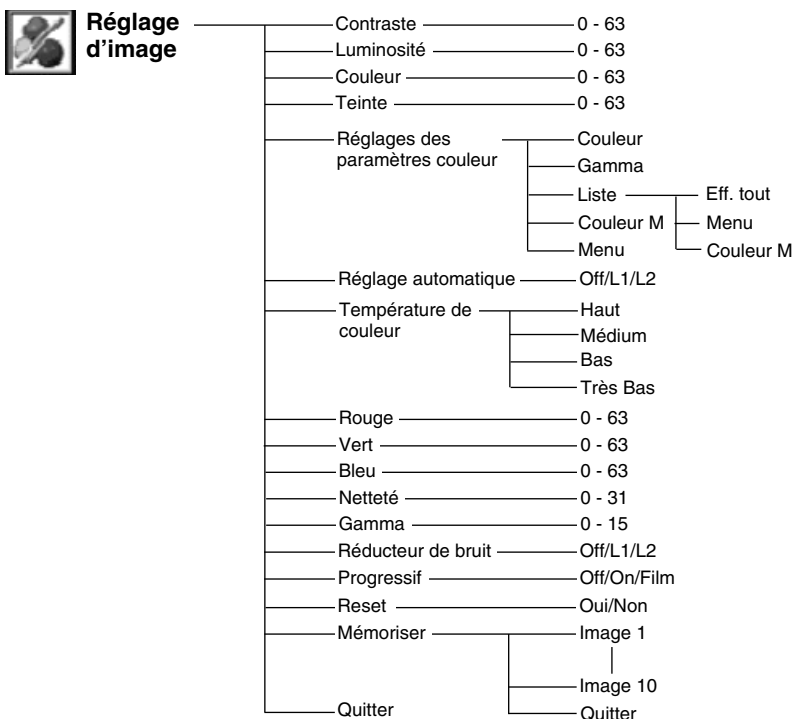

Entrée d'ordinateur / Entrée vidéo

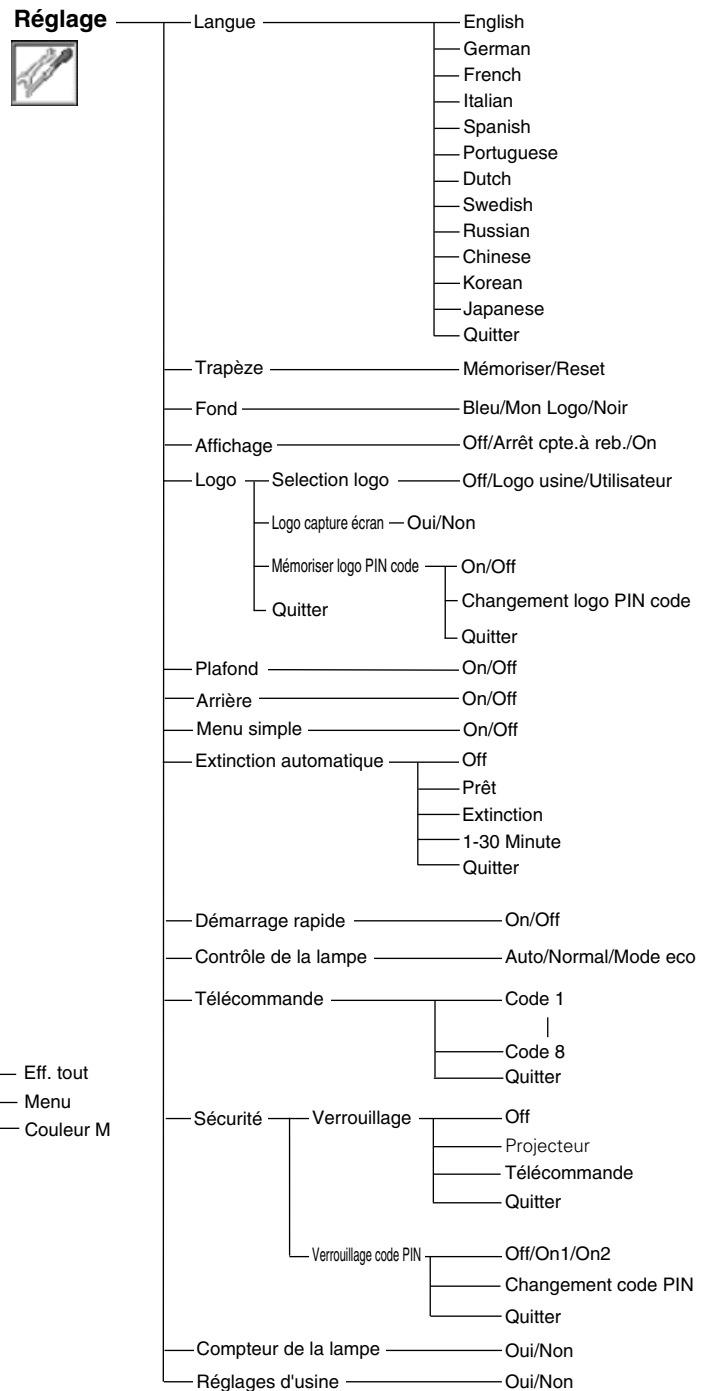

SPECIFICATIONS DES ORDINATEURS COMPATIBLES

Ce projecteur accepte les signaux de tous les ordinateurs de fréquences V et H mentionnés ci-dessous, et inférieures à 140 MHz d'horloge de points.

AFFICHAGE A L'ECRAN	RESOLUTION	Fréquence horizontale (kHz)	Fréquence verticale (Hz)	AFFICHAGE A L'ECRAN	RESOLUTION	Fréquence horizontale (kHz)	Fréquence verticale (Hz)
VGA 1	640 x 480	31,47	59,88	MAC 19	1024 x 768	60,24	75,08
VGA 2	720 x 400	31,47	70,09	MAC 21	1152 x 870	68,68	75,06
VGA 3	640 x 400	31,47	70,09	SXGA 1	1152 x 864	64,20	70,40
VGA 4	640 x 480	37,86	74,38	SXGA 2	1280 x 1024	62,50	58,60
VGA 5	640 x 480	37,86	72,81	SXGA 3	1280 x 1024	63,90	60,00
VGA 6	640 x 480	37,50	75,00	SXGA 4	1280 x 1024	63,34	59,98
VGA 7	640 x 480	43,269	85,00	SXGA 5	1280 x 1024	63,74	60,01
MAC LC13	640 x 480	34,97	66,60	SXGA 6	1280 x 1024	71,69	67,19
MAC 13	640 x 480	35,00	66,67	SXGA 7	1280 x 1024	81,13	76,107
480i	(Entrelacement)	15,734	60,00	SXGA 8	1280 x 1024	63,98	60,02
575i	(Entrelacement)	15,625	50,00	SXGA 9	1280 x 1024	79,976	75,025
480p	(Progressif)	31,47	59,88	SXGA 10	1280 x 960	60,00	60,00
575p	(Progressif)	31,25	50,00	SXGA 11	1152 x 900	61,20	65,20
SVGA 1	800 x 600	35,156	56,25	SXGA 12	1152 x 900	71,40	75,60
SVGA 2	800 x 600	37,88	60,32	SXGA 13	^{1280 x 1024} (Entrelacement)	50,00	86,00
SVGA 3	800 x 600	46,875	75,00	SXGA 14	^{1280 x 1024} (Entrelacement)	50,00	94,00
SVGA 4	800 x 600	53,674	85,06	SXGA 15	1280 x 1024	63,37	60,01
SVGA 5	800 x 600	48,08	72,19	SXGA 16	1280 x 1024	76,97	72,00
SVGA 6	800 x 600	37,90	61,03	SXGA 17	1152 x 900	61,85	66,00
SVGA 7	800 x 600	34,50	55,38	SXGA 18	^{1280 x 1024} (Entrelacement)	46,43	86,70
SVGA 8	800 x 600	38,00	60,51	SXGA 19	1280 x 1024	63,79	60,18
SVGA 9	800 x 600	38,60	60,31	SXGA 20	1280 x 1024	91,146	85,024
SVGA 10	800 x 600	32,70	51,09	SXGA+ 1	1400 x 1050	63,97	60,19
SVGA 11	800 x 600	38,00	60,51	SXGA+ 2	1400 x 1050	65,35	60,12
MAC 16	832 x 624	49,72	74,55	SXGA+ 3	1400 x 1050	65,12	59,90
XGA 1	1024 x 768	48,36	60,00	MAC	1280 x 960	75,00	75,08
XGA 2	1024 x 768	68,677	84,997	MAC	1280 x 1024	80,00	75,08
XGA 3	1024 x 768	60,023	75,03	WXGA 1	1366 x 768	48,36	60,00
XGA 4	1024 x 768	56,476	70,07	WXGA 2	1360 x 768	47,70	60,00
XGA 5	1024 x 768	60,31	74,92	WXGA 3	1376 x 768	48,36	60,00
XGA 6	1024 x 768	48,50	60,02	WXGA 4	1360 x 768	56,16	72,00
XGA 7	1024 x 768	44,00	54,58	UXGA1	1600 x 1200	75,00	60,00
XGA 8	1024 x 768	63,48	79,35	UXGA2	1600 x 1200	81,25	65,00
XGA 9	^{1024 x 768} (Entrelacement)	36,00	87,17	UXGA3	1600 x 1200	87,50	70,00
XGA 10	1024 x 768	62,04	77,07	UXGA4	1600 x 1200	93,75	75,00
XGA 11	1024 x 768	61,00	75,70	720p	(Progressif)	45,00	60,00
XGA 12	^{1024 x 768} (Entrelacement)	35,522	86,96	720p	(Progressif)	37,50	50,00
XGA 13	1024 x 768	46,90	58,20	1035i	(Entrelacement)	33,75	60,00
XGA 14	1024 x 768	47,00	58,30	1080i	(Entrelacement)	33,75	60,00
XGA15	1024 x 768	58,03	72,00	1080i	(Entrelacement)	28,125	50,00

Lorsque le signal d'entrée provenant de la borne DVI est numérique, reportez-vous au tableau ci-dessous.

AFFICHAGE A L'ECRAN	RESOLUTION	Fréquence horizontale (kHz)	Fréquence verticale (Hz)		AFFICHAGE A L'ECRAN	RESOLUTION	Fréquence horizontale (kHz)	Fréquence verticale (Hz)
D-VGA	640 x 480	31,47	59,94	*	D-SXGA2	1280 x 1024	60,276	58,069
D-480p	720 x 480 (Progressif)	31,47	59,88	*	D-SXGA+	1400 x 1050	63,97	60,19
D-575p	768 x 575 (Progressif)	31,25	50,00		D-720p	1280 x 720 (Progressif)	45,00	60,00
D-SVGA	800 x 600	37,879	60,32		D-720p	1280 x 720 (Progressif)	37,50	50,00
D-XGA	1024 x 768	43,363	60,00		D-1035i	1920 x 1035 (Entrelacement)	33,75	60,00
D-WXGA1	1366 x 768	48,36	60,00		D-1080i	1920 x 1080 (Entrelacement)	33,75	60,00
D-WXGA2	1360 x 768	47,70	60,00		D-1080i	1920 x 1080 (Entrelacement)	28,125	50,00
D-WXGA3	1376 x 768	48,36	60,00		D-1080psi/30	1920 x 1080	33,75	60,00
D-WXGA5	1368 x 768	46,50	50,00		D-1080psi/25	1920 x 1080	28,125	50,00
* D-SXGA1	1280 x 1024	63,98	60,02		D-1080psi/24	1920 x 1080	27,00	48,00

* Selon l'état des signaux et le type et la longueur des câbles, il pourra être impossible d'obtenir une bonne visualisation de ces signaux.

REMARQUE: Les spécifications sont sujettes à changements sans préavis.

TEMOINS ET ETAT DU PROJECTEUR

Vérifiez les témoins indiquant l'état du projecteur.

Témoins				Etat du projecteur
LAMP REPLACE jaune	WARNING TEMP. rouge	READY vert	LAMP rouge	
●	●	●	●	Le projecteur est éteint. (Le cordon d'alimentation secteur est débranché.)
*	●	○	○	Le projecteur est prêt (READY) à être allumé en actionnant la touche ON-OFF.
*	●	○	●	Le projecteur fonctionne normalement.
*	○ ⋮	●	○	Le témoin WARNING TEMP. clignote en rouge pour signaler à l'opérateur que la température interne du projecteur est supérieure à la température normale. Si la température continue à s'élever, le projecteur s'éteint automatiquement et le témoin READY s'éteint. Lorsque le projecteur s'est refroidi suffisamment et que la température est revenue à un niveau normal, le témoin READY s'allume en vert et il est alors possible d'allumer le projecteur. (Le témoin WARNING TEMP. continue à clignoter.) Vérifiez et nettoyez le filtre à air.
*	○ ⋮	○	○	Le projecteur s'est refroidi suffisamment et la température est revenue à un niveau normal. Lorsque vous allumez le projecteur, le témoin WARNING TEMP. arrête de clignoter. Vérifiez et nettoyez le filtre à air.

○ ••• allumé ○
⋮ ••• clignote ● ••• faiblement éclairé ● ••• éteint

Témoins				Etat du projecteur
LAMP REPLACE jaune	WARNING TEMP. rouge	READY vert	LAMP rouge	
*	●	●	○	Le projecteur est en train de se refroidir. Il ne peut pas être rallumé avant que le témoin READY se soit allumé en vert.
○ [⚡]	○ [⚡]	○ [⚡]	○	Le projecteur détecte un état anormal et ne peut pas être allumé. Débranchez le cordon d'alimentation secteur et rebranchez-le pour allumer le projecteur. Si le projecteur s'éteint à nouveau, débranchez le cordon d'alimentation secteur et confiez la vérification et les réparations du projecteur à votre revendeur ou au centre de service. Ne laissez pas le projecteur allumé. Une électrocution ou un incendie risqueraient de se produire.
*	●	○ [⚡]	●	Le projecteur est en mode de gestion d'alimentation.
*	○ [⚡]	○	●	La température interne du projecteur est anormalement élevée.
*	○ [⚡]	●	○	La température interne du projecteur est anormalement élevée. Il est impossible d'allumer le projecteur. Lorsque le projecteur s'est refroidi suffisamment et que la température est revenue à un niveau normal, le témoin READY s'allume en vert et il est alors possible d'allumer le projecteur.
○ [⚡]	●	●	○	La lampe ne peut pas s'allumer. (Le projecteur se prépare à passer en mode veille ou la lampe de projection est en train de se refroidir. Le projecteur ne peut s'allumer que quand le refroidissement est terminé.)
○ [⚡]	●	○	○	La lampe ne peut pas s'allumer. (La lampe s'est suffisamment refroidie et le projecteur est en mode veille et est prêt à être allumé en appuyant sur la touche ON-OFF.)
○	*	●	●	La durée de vie de la lampe de projection arrive à son terme. Remplacez la lampe puis remettez le temps de la lampe à zéro. Le témoin s'éteint alors.

○ ●●● allumé ○[⚡] ●●● clignote ● ●● faiblement éclairé ● ●● éteint

* Lorsque la durée de vie de la lampe de projection arrive à son terme, le témoin LAMP REPLACE s'allume en jaune. Lorsque ce témoin s'allume en jaune, remplacez immédiatement la lampe de projection. Remettez le compteur de remplacement de la lampe à zéro après avoir remplacé la lampe.

SPECIFICATIONS TECHNIQUES

Type de projecteur	Projecteur multimédia
Dimensions (L x H x P)	319mm x 168mm x 429,5mm
Poids net	8,7 kg Modèle PLV-75/PLV-80, 7,4 kg Modèle PLV-75L/PLV-80L
Système d'affichage à cristaux liquides	Type à matrice active TFT de 1,21 po., 3 panneaux
Résolution d'affichage	1366 x 768 points
Nombre de pixels	3.147.264 (1366 x 768 x 3 panneaux)
Système de couleur	PAL, SECAM, NTSC, NTSC4.43, PAL-M et PAL-N
Signaux TV haute définition	480i, 480p, 575i, 575p, 720p, 1035i et 1080i
Fréquence de balayage	Sync. H 15 - 100 kHz, Sync. V 48 - 100 Hz
Lentille de projection	Lentille F1,8 - 2,1 avec zoom motorisé et mise au point motorisée de f48,4 mm - 62,8 mm
Distance de jet	1,5 m - 15,9 m
Déplacement de lentille motorisée	Haut et bas
Taille d'image de projection (Diagonale)	Réglable de 30 po. à 400 po.
Résolution horizontale	800 lignes TV (HDTV)
Lampe de projection	300 watt (PLV-80/PLV-80L), 200 watt (PLV-75/PLV-75L)
Connecteurs d'entrée 1	Borne DVI (numérique) compatible avec HDCP, borne HDB 15 broches (analogique) et miniconnecteur stéréo (audio)
Connecteurs d'entrée 2	Type BNC x 5 (G ou VIDEO/Y, B ou Cb/Pb, R ou Cr/Pr, H et V), mini connecteur stéréo (audio)
Connecteurs d'entrée 3	Type RCA x 3 (VIDEO/Y, Cb/Pb et Cr/Pr), type RCA x 2 (audio D et G) et DIN 4 broches (S-Vidéo)
Autre connecteurs	DIN 8 broches (port de commande), connecteur de télécommande et connecteur d'agenda électronique PJ-Net
Haut-parleurs incorporés	Haut-parleur int. stéréo (R et L), 2 watts RMS (D.H.T. 10%)
Réglage des pieds	0 à 10,5°
Tension et consommation (PLV-75/PLV-75L)	100 - 120 V CA (3,6 A max. ampères), 50/60 Hz (Etats-Unis et Canada) 200 - 240 V CA (1,8 A max. ampères), 50/60 Hz (Europe continentale et Royaume-Uni)
Tension et consommation (PLV-80/PLV-80L)	100 - 120 V CA (5,0 A max. ampères), 50/60 Hz (Etats-Unis et Canada) 200 - 240 V CA (2,5 A max. ampères), 50/60 Hz (Europe continentale et Royaume-Uni)
Température de fonctionnement	5 °C - 35 °C
Température d'entreposage	-10 °C - 60 °C
Télécommande	Source d'alimentation : AA, UM3 ou LR06 1,5 V type ALKALINE x 2 Plage d'utilisation : 5 m / ±30° Dimensions : 50 mm x 27 mm x 168 mm Poids net : 126 g (avec piles)
Accessoires	Mode d'emploi Cordon d'alimentation secteur Télécommande avec/sans fil et piles Câble de souris pour port série Capuchon de lentille (PLV-75/PLV-80) Etiquette de code PIN

- Les spécifications sont sujettes à changements sans préavis.
- Les panneaux à cristaux liquides sont fabriqués en utilisant les normes les plus hautes. Au moins 99,99% des pixels sont efficaces; toutefois, une proportion infime (0,01% ou moins) des pixels pourront être inefficaces selon les caractéristiques des panneaux à cristaux liquides.

AVIS PJ LINK

Ce projecteur est conforme à la norme PJLink de Classe 1 de JBMIA (Association des industries des systèmes d'information et des machines commerciales du Japon). Ce projecteur supporte toutes les commandes définies par la norme PJLink de Classe 1, et a été jugé conforme à la norme PJLink de Classe 1.

Entrée de projecteur Sanyo	Entrée PJLink	Paramètre	
INPUT-1	RGB (PC Analogique)	RGB 1	11
	RGB (Scart)	RGB 2	12
	RGB (PC Digital)	DIGITAL 1	31
	RGB (AV HDCP)	DIGITAL 2	32
INPUT-2	Vidéo	VIDEO 1	21
	Y, Pb/Cb, Pr/Cr	VIDEO 2	22
	RGB	RGB 3	13
INPUT-3	Vidéo	VIDEO 3	23
	Y, Pb/Cb, Pr/Cr	VIDEO 4	24
	S-vidéo	VIDEO 5	25

PJLink est une marque déposée de JBMIA.



CONFIGURATIONS DE LA BORNE

BORNE COMPUTER INPUT-1 (entrée d'ordinateur 1) (ANALOGIQUE)

Borne: HDB 15 BROCHES

Configuration des broches

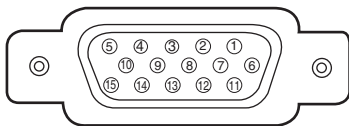

1	Entrée rouge	9	Alimentation +5V
2	Entrée verte	10	Masse (Sync.vert.)
3	Entrée bleue	11	Détection 0
4	Détection 2	12	Données DDC
5	Masse (Sync.horiz.)	13	Sync.horiz.
6	Masse (rouge)	14	Sync.vert.
7	Masse (verte)	15	Horloge DDC
8	Masse (bleue)		

BORNE COMPUTER INPUT-1 (entrée d'ordinateur 1) (DIGITAL)

Borne: DVI 24 broches

Configuration des broches

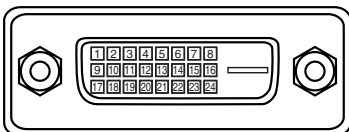

1	T.M.D.S. Données2-	9	T.M.D.S. Données1-	17	T.M.D.S. Données0-
2	T.M.D.S. Données2+	10	T.M.D.S. Données1+	18	T.M.D.S. Données0+
3	T.M.D.S. Données2 blindé	11	T.M.D.S. Données1 blindé	19	T.M.D.S. Données0 blindé
4	Non connecté	12	Non connecté	20	Non connecté
5	Non connecté	13	Non connecté	21	Non connecté
6	Horloge DDC	14	Alimentation +5V	22	T.M.D.S. Horloge blindé
7	Données DDC	15	Masse (pour +5V)	23	T.M.D.S. Horloge+
8	Non connecté	16	Détection de fiche chaude	24	T.M.D.S. Horloge-

CONNECTEUR DE PORT DE COMMANDE

Borne: Mini DIN 8 BROCHES

Configuration des broches

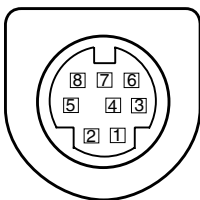

	PS/2	Série	ADB
1	----	R x D	----
2	HORLOGE	----	ADB
3	DONNEES	----	----
4	MASSE	MASSE	MASSE
5	----	RTS	----
6	----	T x D	----
7	MASSE	MASSE	----
8	----	MASSE	MASSE

PIECES EN OPTION

Les pièces mentionnées ci-dessous sont fournies en option. Si vous commandez ces pièces, indiquez le type et le numéro du type au revendeur.

- | | |
|---|---------------------------|
| ● Câble DVI | N° du type : KA-DV20 |
| ● Câble Scart à 21 broches - HDB 15 broches | N° du type : POA-CA-SCART |
| ● Lentille zoom à mise au point longue | N° du type : LNS-T31A |
| ● Lentille zoom ultra-longue | N° du type : LNS-T32 |
| ● Lentille zoom à mise au point courte | N° du type : LNS-W31A |
| ● Lentille fixe à mise au point courte | N° du type : LNS-W32 |
| ● Agenda électronique PJ-Net | N° du type : POA-PN40 |

REPLACEMENT DE LA LENTILLE

La lentille de ce projecteur peut être remplacée par d'autres lentilles en option, vendues séparément. Cette fonction vous permet d'utiliser le projecteur pour une grande variété d'utilisations.

Pour les travaux d'installation et de remplacement de la lentille, adressez-vous toujours au revendeur. L'installation ou le remplacement de la lentille doivent être confiés à des techniciens ou à des revendeurs compétents. Ne tentez pas d'effectuer ces travaux vous-même, car vous risqueriez de vous blesser.



Après avoir installé la lentille, fixez le capuchon de la lentille à la lentille lorsque vous installez le projecteur. Lorsque vous transportez ou que vous soulevez le projecteur, ne le tenez pas par la lentille. Sinon, vous risqueriez d'endommager gravement le projecteur.

NOTES RELATIVES AUX NUMÉROS DE CODES PIN

Ecrivez le numéro de code PIN dans la colonne ci-dessous et conservez-le soigneusement avec ce manuel. Si vous avez oublié ou perdu le numéro et que vous ne pouvez pas utiliser le projecteur, adressez-vous au centre de service.

**N° de verrouillage
par code PIN**

--	--	--	--

N° par défaut réglé en usine: 1 2 3 4*

**N° de verrouillage par
code PIN logo**

--	--	--	--

N° par défaut réglé en usine: 4 3 2 1*

* Si vous changez le numéro à quatre chiffres, le numéro réglé en usine sera invalide.

Pendant que le projecteur est verrouillé par le code PIN...

Appelez l'étiquette ci-dessous (fournie) sur un endroit bien visible du coffret du projecteur pendant qu'il est verrouillé par un code PIN.

