

## Projecteur multimédia

MODÈLE **PLC-XF47**  
**PLC-XF47K**

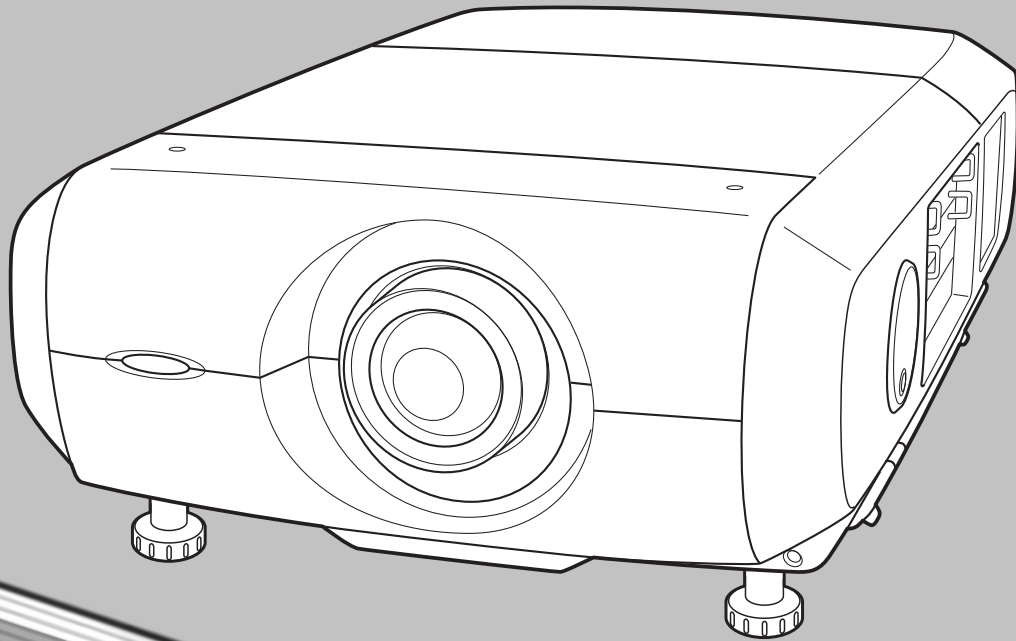

\*La lentille de projection est disponible en option.

**Mode d'emploi**

PROJECTOR

# Caractéristiques et conception

La technologie extrêmement sophistiquée utilisée pour ce projecteur multimédia lui donne d'excellentes qualités de portabilité, de solidité et de facilité d'utilisation. Le projecteur utilise des fonctions multimédia incorporées, une palette de 1,07 milliards de couleurs, et une technologie d'affichage à cristaux liquides (LCD) à matrice active.

## ◆ Riche en fonctions

Ce projecteur possède de nombreuses fonctions utiles, telles que le décalage de lentille, la projection à partir du plafond et de l'arrière de l'écran, une grande variété d'options de lentille, etc.

## ◆ Configuration simple du système d'ordinateur

Le système de multibalayage dont ce projecteur est équipé lui permet de s'adapter rapidement à presque tous les signaux de sortie d'ordinateur (p.33). La résolution jusqu'à UXGA peut être acceptée.

## ◆ Fonctions utiles pour une présentation

La fonction de zoom digital vous permet de vous concentrer sur les informations essentielles lors d'une présentation (p.14, 39).

## ◆ Fonction de sécurité

La fonction de sécurité vous permet d'assurer la sécurité. La fonction de verrouillage des touches vous permet de verrouiller le fonctionnement des commandes latérales ou de la télécommande (p.53). Les fonctions de verrouillage par code PIN interdisent l'utilisation non autorisée du projecteur (p.52 - 53).

## ◆ Contrôle de la lampe

Il est possible de sélectionner la luminosité de la lampe de projection (p.50).

## ◆ Extinction automatique

La fonction d'Extinction automatique permet de diminuer la consommation de courant et de conserver la durée de vie de la lampe (p.51).

## ◆ Affichage multi-langues des menus

Le menu de fonctionnement peut être affiché dans les langues suivantes: anglais, allemand, français, italien, espagnol, portugais, hollandais, suédois, russe, chinois, coréen ou japonais (p.47).

## ◆ Fonction de Logo

La fonction de Logo vous permet de personnaliser le logo d'écran à l'aide des fonctions de Logo (p.48 - 49). Vous pouvez capturer une image pour le logo d'écran et l'utiliser pour l'affichage de démarrage ou entre les présentations.

## ◆ Décalage de lentille motorisé

Grâce à la fonction de décalage de lentille motorisé, vous pouvez déplacer la lentille de projection vers le haut, vers le bas, vers la droite et vers la gauche. Cette fonction vous permet de placer facilement l'image projetée à l'endroit voulu. Vous pouvez aussi régler le zoom et la mise au point en utilisant une opération motorisée. (p.27)

## ◆ Plate-forme multiple d'utilisation asouple

Ce projecteur est équipé de différentes bornes d'entrée/sortie et de 4 logements de bornes pour des possibilités d'extension, afin de pouvoir capter de nombreux signaux provenant d'ordinateurs ou d'appareils vidéo (p.19). Pour les cartes de bornes, adressez-vous au magasin où vous avez acheté le projecteur.

## ◆ Carte réseau (en option)

La carte réseau est un produit en option qui permet de commander et de configurer un projecteur par l'intermédiaire des câbles réseau avec le navigateur Web de votre ordinateur. Elle permet de contrôler et de configurer le projecteur à distance. Pour plus de détails concernant les pièces en option, adressez-vous au revendeur qui vous a vendu ce projecteur.

### ✓ Remarques:

- Il est possible que le menu à l'écran et les illustrations contenues dans ce manuel soient légèrement différents du produit réel.
- Le contenu de ce manuel est sujet à changement sans préavis.

# Table des matières

<b>Caractéristiques et conception</b> . . . . .	<b>2</b>	<b>Sélection de l'entrée</b> . . . . .	<b>30</b>
<b>Table des matières</b> . . . . .	<b>3</b>	Entrée	30
<b>A l'attention du propriétaire</b> . . . . .	<b>4</b>	Sélection de la source d'entrée d'ordinateur	31
<b>Instructions pour la sécurité</b> . . . . .	<b>5</b>	Sélection de la source d'entrée vidéo	32
Circulation de l'air	6	<b>Entrée d'ordinateur</b> . . . . .	<b>33</b>
Installation du projecteur à une position correcte	7	Sélection du système d'ordinateur	33
Déplacement du projecteur	8	Réglage PC Auto	34
<b>Compatibilité</b> . . . . .	<b>9</b>	Réglage manuel de l'ordinateur	35
<b>Nom des composants et leurs fonctions</b> .	<b>10</b>	Sélection du niveau d'image	37
Avant	10	Réglage de la taille de l'écran	38
Arrière	10	<b>Entrée vidéo</b> . . . . .	<b>40</b>
Bas	10	Sélection du système vidéo	40
Connecteurs et bornes d'entrée / sortie	11	Sélection du niveau d'image	41
Commandes latérales et témoins	12	Réglage de la taille de l'écran	42
Commandes latérales	12	<b>Image</b> . . . . .	<b>44</b>
Témoins	13	Réglage de l'image	44
Télécommande	14	<b>Réglage</b> . . . . .	<b>47</b>
Installation des piles de la télécommande	15	Réglage	47
Récepteurs de télécommande et plage de fonctionnement	15	<b>Entretien et nettoyage</b> . . . . .	<b>55</b>
Télécommande avec fil	15	Entretien et nettoyage du filtre à air	55
Code de télécommande	16	Remise à zéro du compteur du filtre	55
<b>Installation</b> . . . . .	<b>17</b>	Gestion des lampes	56
Installation de la lentille	17	Remplacement de la lampe	57
Positionnement du projecteur	17	Remise à zéro du compteur de la lampe	58
Réglage du décalage de lentille	18	Nettoyage de la lentille du projection	60
Réglage de la hauteur et du niveau de l'image	18	Nettoyage du coffret du projecteur	60
Bornes du projecteur	19	Témoins d'alarme	61
Branchement à un ordinateur	20	<b>Annexe</b> . . . . .	<b>62</b>
Branchement à un équipement vidéo	21	Guide de dépannage	62
Branchement du cordon d'alimentation secteur	22	Arborescence des menus	65
<b>Fonctionnement de base</b> . . . . .	<b>23</b>	Témoins et état du projecteur	68
Mise sous tension du projecteur	23	Spécifications des ordinateurs compatibles	70
Mise hors tension du projecteur	24	Spécifications techniques	72
Utilisation du menu à l'écran	25	Pièces en option	73
Barre de menu	26	Configuration des bornes	74
Utilisation avec les commandes du projecteur	27	Notes relatives au numéro de code PIN	75
Utilisation avec la télécommande	28	Dimensions	76
		Interface des commandes latérales	77

## Marques commerce

Les noms des sociétés ou des produits mentionnés dans ce manuel sont des marques déposées ou des marques commerce de leur société respective.

# A l'attention du propriétaire

Avant d'utiliser ce projecteur, veuillez lire attentivement le présent mode d'emploi; suivez correctement les instructions d'utilisation du projecteur.

Ce projecteur possède un grand nombre de caractéristiques et de fonctions très commodes. En suivant correctement les instructions d'utilisation du projecteur, vous pourrez utiliser au mieux ses possibilités, et le conserver en bon état de marche pendant de longues années.

Si vous n'utilisez pas correctement l'appareil, non seulement vous réduirez la durée de vie du projecteur, mais vous risquerez de causer des anomalies de fonctionnement, un incendie ou d'autres accidents.

Si votre projecteur semble fonctionner incorrectement, lisez à nouveau ce mode d'emploi, vérifiez les opérations et les branchements des câbles, et essayez d'appliquer les solutions proposées dans la section "Guide de dépannage" se trouvant à la fin de ce manuel. Si l'anomalie persiste, contactez le revendeur chez qui vous avez acheté le projecteur ou un centre de service.



**ATTENTION**  
**RISQUE D'ELECTROCUTION**  
**NE PAS OUVRIR**



**ATTENTION : POUR REDUIRE LE RISQUE D'ELECTROCUTION, NE RETIREZ PAS LE COUVERCLE (OU LE DOS). L'APPAREIL NE CONTIENT AUCUNE PIECE SUSCEPTIBLE D'ETRE REPARÉE PAR L'UTILISATEUR; SEULE LA LAMPE PEUT ETRE REMPLACÉE PAR L'UTILISATEUR. CONFIEZ TOUTES LES REPARATIONS A UN TECHNICIEN QUALIFIE.**



CE SYMBOLE INDIQUE QU'UNE TENSION DANGEREUSE POUVANT CAUSER UNE ELECTROCUTION EST PRESENTE DANS L'APPAREIL.



CE SYMBOLE INDIQUE QUE LE MODE D'EMPLOI DE L'APPAREIL CONTIENT DES INSTRUCTIONS D'UTILISATION ET D'ENTRETIEN IMPORTANTES.

**REMARQUE:** Ce symbole et ce système de recyclage concernent uniquement les pays de l'UE et ne concernent pas les autres pays.



Votre produit SANYO est conçu et fabriqué avec des matériels et des composants de qualité supérieure qui peuvent être recyclés et réutilisés.

Ce symbole signifie que les équipements électriques et électroniques en fin de vie doivent être éliminés séparément des ordures ménagères.

Nous vous prions donc de confier cet équipement à votre centre local de collecte/recyclage. Dans l'Union Européenne, il existe des systèmes sélectifs de collecte pour les produits électriques et électroniques usagés.

Aidez-nous à conserver l'environnement dans lequel nous vivons !

**VEUILLEZ LIRE ET CONSERVER CE MODE D'EMPLOI POUR REFERENCE ULTERIEURE.**



## Précautions de sécurité

**AVERTISSEMENT: POUR REDUIRE LE RISQUE D'INCENDIE OU DE DECHARGE ELECTRIQUE, N'EXPOSEZ PAS L'APPAREIL A LA PLUIE OU A L'HUMIDITE.**

- La lentille de projection du projecteur produit une lumière intense. Ne regardez pas directement dans la lentille de projection, ceci pourrait entraîner des blessures aux yeux. Veuillez particulièrement à ce que des enfants ne regardent pas directement le rayon lumineux.
- Installez le projecteur à une position adéquate. Sinon, il y aurait risque d'incendie.
- Pour assurer une bonne circulation de l'air et un bon refroidissement de l'appareil, il est essentiel de laisser un espace suffisant au-dessus, sur les côtés et à l'arrière du coffret du projecteur. Les dimensions mentionnées ici indiquent l'espace minimum requis. Si le projecteur doit être placé dans un meuble ou dans une installation fermée, il faut maintenir ces distances minimum.
- Veillez à ce que les ouvertures de ventilation du projecteur ne soient pas obstruées. Si le projecteur s'échauffe excessivement, ceci risquera de réduire sa durée de service et de causer des accidents graves.

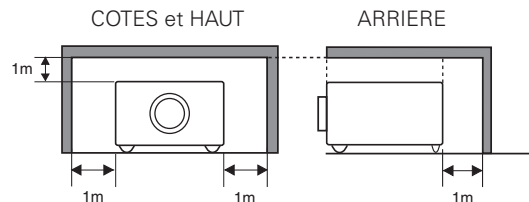

- Si le projecteur ne sera pas utilisé pendant une période prolongée, débranchez-le de la prise courant.



## PRECAUTION POUR SUSPENDRE LE PROJECTEUR AU PLAFOND

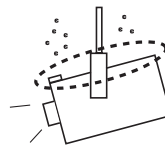

Lorsque vous suspendez le projecteur au plafond, nettoyez les ouvertures d'entrée d'air et le haut du projecteur périodiquement avec un aspirateur. Si vous n'effectuez pas le nettoyage du projecteur pendant une longue période, la poussière risquera de s'accumuler sur les ventilateurs de refroidissement; ceci pourrait causer une panne ou un accident.

**NE PLACEZ PAS LE PROJECTEUR DANS UN ENDROIT COMPORTANT DES CORPS GRAS, DE L'HUMIDITE OU DE LA FUMEE, DANS UNE CUISINE PAR EXEMPLE, POUR EVITER DE CAUSER UNE PANNE OU UN DESASTRE. SI LE PROJECTEUR ENTRE EN CONTACT AVEC DE L'HUILE OU DES PRODUITS CHIMIQUES, IL RISQUERA D'ETRE ENDOMMAGE.**

## ATTENTION

Ne peut être utilisé dans une salle d'ordinateurs telle que définie dans la norme ANSI/NFPA 75 Standard for Protection of Electronic Computer/Data Processing Equipment.

# Instructions pour la sécurité

Lisez toutes les instructions de sécurité et d'utilisation avant la mise en service du projecteur.

Lisez toutes les instructions données ici et conservez-les pour référence ultérieure. Débranchez le projecteur de la prise secteur avant de le nettoyer. N'utilisez pas de nettoyant liquide ou en aérosol. Pour le nettoyage, utilisez un chiffon humide.

Respectez tous les avertissements et instructions indiqués sur le projecteur.

Pour plus de protection lors d'un orage, ou si l'appareil est laissé sans surveillance ou non utilisé pendant une longue période, débranchez-le de la prise secteur. Ceci évitera des dommages dus aux éclairs et aux sautes de tension.

---

N'exposez pas cet appareil à la pluie ou ne l'utilisez pas près de l'eau... par exemple dans un sous-sol humide, près d'une piscine, etc.

N'utilisez pas d'accessoires non recommandés par le fabricant, car ils peuvent être dangereux.

Ne placez pas le projecteur sur un chariot, un support ou une table instables. Le projecteur risque de tomber et de causer de graves blessures à un enfant ou un adulte, et d'être gravement endommagé. N'utilisez qu'un chariot ou un support recommandé par le fabricant, ou vendu avec le projecteur. L'installation au mur ou sur une étagère doit être conforme aux instructions du fabricant, et doit être faite en utilisant un nécessaire d'installation approuvé par le fabricant.

L'ensemble projecteur/chariot doit être manipulé avec soin. Des arrêts brusques, une force excessive ou des surfaces irrégulières peuvent faire se renverser le chariot.



---

Des fentes et des ouvertures dans le coffret, sur le côté et en dessous, sont prévues pour la ventilation, pour assurer un fonctionnement fiable et pour éviter que l'appareil surchauffe.

Les ouvertures ne doivent jamais être couvertes avec un tissu ou d'autres objets, et les ouvertures inférieures ne doivent pas être bloquées si le projecteur est placé sur un lit, un sofa, un tapis ou une autre surface du même type. Ce projecteur ne doit jamais être placé sur ou à proximité d'un radiateur ou d'une sortie de chauffage.

Ce projecteur ne doit pas être placé dans une installation encastrée telle qu'un meuble-bibliothèque, sans qu'une ventilation adéquate ne soit prévue.

N'introduisez pas d'objets d'aucune sorte dans le projecteur par les fentes du coffret car ils risqueraient de toucher des composants placés sous haute tension dangereuse, ou de court-circuiter des pièces, ce qui pourrait causer un incendie ou une décharge électrique. Ne renversez jamais de liquide sur le projecteur.

N'installez pas le projecteur à proximité des conduits de ventilation d'un climatiseur.

Ce projecteur ne doit fonctionner que sur une source d'alimentation conforme aux normes indiquées sur l'étiquette. En cas de doute, consultez votre revendeur agréé ou la compagnie d'électricité locale.

Ne surchargez ni les prises de courant ni les rallonges car cela peut entraîner un incendie ou une décharge électrique. Ne placez aucun poids sur le cordon d'alimentation. Ne placez pas ce projecteur à un endroit où le câble d'alimentation risquera d'être piétiné et endommagé.

N'essayez jamais de réparer ce projecteur vous-même car l'ouverture ou le retrait de couvercles peut vous exposer à des tensions élevées dangereuses ou à d'autres dangers. Toutes les réparations doivent être effectuées par un personnel qualifié.

Débranchez le projecteur de la prise secteur et confiez la réparation à un personnel qualifié dans les cas suivants:

- Lorsque le cordon ou la fiche d'alimentation sont endommagés ou effilochés.
- Si du liquide a été renversé sur le projecteur.
- Si le projecteur a été exposé à la pluie ou à l'eau.
- Si le projecteur ne fonctionne pas normalement lorsque vous suivez correctement les instructions. Réglez uniquement les commandes indiquées dans le mode d'emploi car un réglage incorrect d'autres commandes peut causer des dommages exigeant l'intervention d'un technicien qualifié pour effectuer de gros travaux de réparation pour remettre le projecteur en état de marche.
- Si le projecteur est tombé ou si le coffret est endommagé.
- Lorsque les performances du projecteur se dégradent, il faut faire réparer l'appareil.

Lorsque des pièces de rechange sont requises, assurez-vous que le technicien a utilisé des pièces de rechange spécifiées par le fabricant, dont les caractéristiques sont identiques à celles de la pièce originale. Les substitutions de pièces non autorisées peuvent causer un incendie, une décharge électrique ou des blessures corporelles.

Après tout travail de réparation ou d'entretien, demandez au technicien de faire les vérifications de sécurité habituelles pour confirmer que le projecteur est en parfait état de fonctionnement.

---

## Circulation de l'air

Le coffret comporte des ouvertures pour la ventilation, afin d'assurer le bon fonctionnement du produit et de le protéger contre la surchauffe; ces ouvertures ne doivent pas être obstruées ou recouvertes par un objet.



### ATTENTION

L'air chaud est expulsé par les ouvertures de sortie d'air. Lorsque vous utilisez ou que vous installez le projecteur, prenez les précautions suivantes.

- Ne placez pas d'objets inflammables ou de bombe aérosol à proximité du projecteur, car de l'air chaud est expulsé par les ouvertures de ventilation.
- Veillez à ce que les ouvertures de sortie d'air soient situées à au moins 1 m des objets environnants.
- Ne touchez pas les parties périphériques de l'ouverture de sortie d'air, en particulier les vis et les pièces métalliques. Ces parties deviennent chaudes lorsque le projecteur fonctionne.
- Ne posez pas d'objets sur le coffret. Les objets posés sur le coffret risquent non seulement d'être endommagés, mais aussi ils risquent de s'enflammer sous l'effet de la chaleur dégagée par le projecteur.
- N'obstruez pas les orifices de ventilation avec du papier ou d'autres matériaux.
- Veillez à ce qu'il n'y ait aucun objet sous le projecteur. Si un objet se trouve sous le projecteur, celui-ci ne pourra pas aspirer d'air de refroidissement par la fente de ventilation inférieure.

Les ventilateurs dont le projecteur est équipé assurent son refroidissement. La vitesse de fonctionnement des ventilateurs change en fonction de la température interne du projecteur.

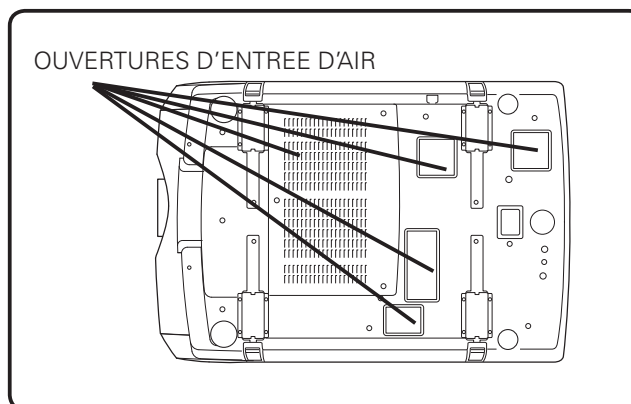
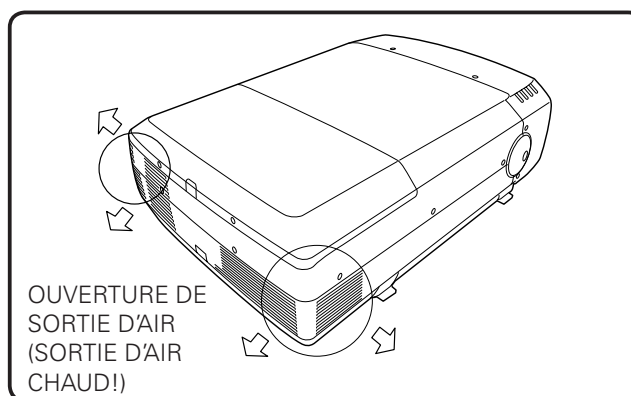
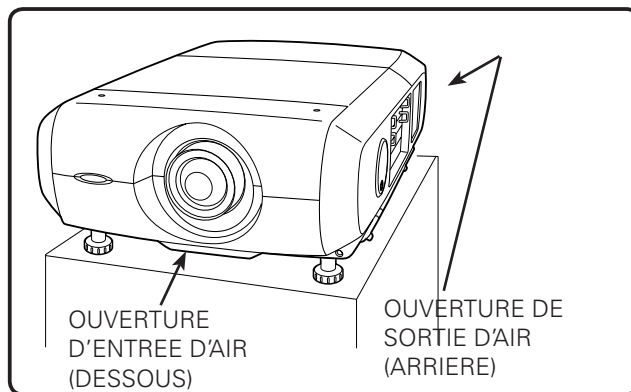

## IMPORTANT!

### Entretien du filtre!!

Le projecteur utilise une lampe qui produit une chaleur considérable. Les ventilateurs de refroidissement et les ouvertures de ventilation permettent de dissiper la chaleur en aspirant de l'air dans l'appareil; le filtre est placé dans les ouvertures d'entrée d'air afin d'empêcher toute pénétration de poussière dans le projecteur.

Pour entretenir correctement le projecteur, il faut le nettoyer régulièrement. Éliminez les impuretés ou la poussière accumulées sur le projecteur ou dans le filtre.

Si le projecteur a atteint l'intervalle de temps réglé dans la minuterie, une icône d'alarme du filtre (fig.1) apparaît sur l'écran.

Si les ouvertures de ventilation sont bouchées et si vous ne nettoyez pas le projecteur pendant une longue période, vous risquez non seulement d'endommager le projecteur et d'avoir à effectuer des réparations coûteuses, mais aussi de causer des accidents ou un incendie.

Pour plus de détails concernant l'entretien du filtre, reportez-vous aux sections "Compteur du filtre" à la page 55 et "Entretien et nettoyage" aux pages 55-54.

**Si le projecteur subit des dommages parce que vous avez utilisé un filtre sale ou que vous n'avez pas effectué l'entretien correctement, la garantie du projecteur sera annulée.**



Fig.1 Icône d'alarme du filtre

## Installation du projecteur à une position correcte

Utilisez correctement le projecteur en le plaçant à des positions correctes. Si vous le placez à une position incorrecte, vous risquez de réduire la durée de vie de la lampe, de causer un accident grave ou un incendie.

### Précautions pour le positionnement

Lorsque vous installez le projecteur, évitez de le placer comme suit.

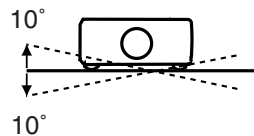

Ne faites pas pivoter le projecteur de plus de 10 degrés d'un côté à l'autre.



**NE PAS DIRIGER VERS LE HAUT**

Ne dirigez pas le projecteur vers le haut pour projeter une image.



**NE PAS DIRIGER VERS LE BAS**

Ne dirigez pas le projecteur vers le bas pour projeter une image.



**NE PAS PLACER SUR LES COTES**

Ne placez pas le projecteur sur l'un de ses côtés pour projeter une image.

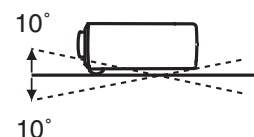

Ne penchez pas le projecteur de plus de 10 degrés vers l'arrière ou vers l'avant.



### PRECAUTION POUR LE MONTAGE AU PLAFOND

Pour monter le projecteur au plafond, il vous faut le kit de montage au plafond conçu spécialement pour ce projecteur. Si le projecteur n'est pas correctement monté, il risquera de tomber et de causer des accidents ou des blessures. Pour plus de détails, adressez-vous à votre revendeur. La garantie de ce projecteur ne couvre pas les dommages causés par l'utilisation d'un kit de montage au plafond non recommandé, ou par l'installation du kit de montage au plafond à un endroit inadéquat.

## Déplacement du projecteur



Pour votre sécurité, veillez à ce que deux personnes ou plus tiennent le projecteur par les poignées de transport situées des deux côtés lorsque vous le déplacez. Si vous déplacez le projecteur de manière inappropriée, vous risquez l'endommager le coffret ou de causer des blessures. Pour éviter d'endommager la lentille et le coffret de l'appareil, remettez le capuchon de lentille en place et rétractez les pieds.

- 1** Tirez vers le haut les boutons de verrouillage situés de chaque côté des poignées de transport, et libérez les verrous.
- 2** Tirez les poignées de transport à fond vers l'extérieur jusqu'à ce qu'elles se verrouillent (en émettant un déclic). Pour déplacer le projecteur, deux personnes ou plus doivent tenir celui-ci par les deux poignées.
- 3** Pour rétracter les poignées de transport, tirez les boutons de verrouillage vers le haut et libérez le verrou des poignées, puis appuyez à fond sur les poignées jusqu'à ce qu'elles se verrouillent.

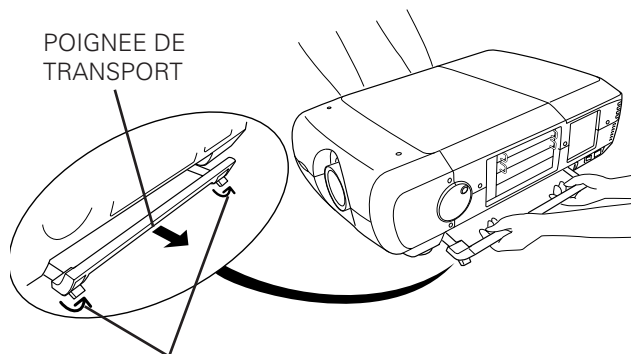

BOUTONS DE VERROUILLAGE

Tirez les boutons de verrouillage vers le haut pour libérer le verrou.



### CAUTION IN CARRYING OR TRANSPORTING THE PROJECTOR

- Evitez absolument de laisser tomber ou de percuter le projecteur, sinon il pourrait subir des dommages ou présenter des anomalies de fonctionnement.
- Pour transporter le projecteur, utilisez un étui de transport adéquat.
- Ne confiez le transport du projecteur à un agent de transport qu'après l'avoir mis dans un étui de transport adéquat. Sinon, le projecteur risquerait d'être endommagé. Pour faire transporter le projecteur par un agent de transport, demandez conseil à votre revendeur.
- Ne rangez pas le projecteur dans son étui avant qu'il soit suffisamment refroidi.



# Compatibilité

## Avis de la commission fédérale des communications

Cet appareil a été testé et jugé conforme aux limites des appareils numériques de classe A, conformément à l'article 15 des règlements FCC. Ces limites sont destinées à assurer une protection raisonnable contre les interférences nuisibles lorsque cet appareil est utilisé dans un environnement commercial. Cet appareil produit, utilise et peut émettre de l'énergie de fréquence radio, et s'il n'est pas installé et utilisé conformément au mode d'emploi, il pourra produire des interférences affectant négativement les communications radio. L'utilisation de cet appareil dans une zone résidentielle risque de causer des interférences nuisibles, auquel cas l'utilisateur sera tenu de corriger les interférences à ses propres frais. N'effectuez aucun changement ou modification de l'équipement qui ne soit pas spécifié dans les instructions. Si vous effectuez de tels changements ou modifications, on pourra vous demander d'arrêter d'utiliser l'équipement.

## Déclaration de Conformité d'Industry Canada

Cet appareil numérique de Classe A est conforme au ICES-003 canadien.

## ATTENTION!

Cet équipement appartient à la classe A. Il est susceptible de produire des interférences dans les zones résidentielles; dans ce cas, l'utilisateur pourra être tenu de prendre les mesures correctives appropriées.

## NORMES DU CORDON D'ALIMENTATION SECTEUR

Le cordon d'alimentation secteur fourni avec ce projecteur est conforme aux normes d'utilisation du pays où vous l'avez acheté.

### Cordon d'alimentation secteur pour les Etats-Unis et le Canada:

Le cordon d'alimentation secteur utilisé aux Etats-Unis et au Canada figure dans la liste des Underwriters Laboratories (UL) et est certifié par la Canadian Standard Association (CSA).

Le cordon d'alimentation secteur possède une fiche de ligne secteur avec mise à la masse. Ceci est un dispositif de sécurité qui garantit que la fiche est bien adaptée à la prise de courant. N'essayez pas de modifier ce dispositif de sécurité. Si vous ne pouvez pas introduire la fiche dans la prise, adressez-vous à votre électricien.

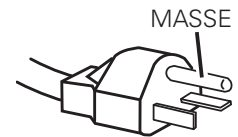

### Cordon d'alimentation secteur pour le Royaume-Uni:

Ce cordon est déjà équipé d'une fiche moulée possédant un fusible, dont la valeur est indiquée sur la face de la broche de la fiche. Si vous devez remplacer le fusible, un fusible BS 1362 de même calibre approuvé par ASTA et portant la marque  doit être utilisé. Si le cache du fusible est détachable, n'utilisez jamais la fiche sans son cache.

Si vous avez besoin de remplacer le fusible, veillez à ce qu'il soit d'une couleur identique à celle que vous pouvez voir sur la face de la broche de la fiche (rouge ou orange). Vous pouvez vous procurer les caches de fusibles au service des pièces indiqué dans votre mode d'emploi. Si la fiche fournie n'est pas adaptée à votre prise de courant, veuillez la couper et la détruire.

Vous devez préparer correctement l'extrémité du cordon souple et fixer la fiche adéquate.

### **AVERTISSEMENT: IL EST DANGEREUX D'INTRODUIRE UNE FICHE DONT LE CORDON FLEXIBLE EST DENUDE DANS UNE PRISE DE COURANT SOUS TENSION.**

Les fils du cordon secteur de cet appareil possèdent des couleurs correspondant aux codes suivants:

- Vert et jaune ..... Masse
- Bleu ..... Neutre
- Brun ..... Conducteur

Comme les couleurs des fils du cordon secteur de cet appareil peuvent ne pas correspondre aux marques de couleurs identifiant les bornes de votre fiche, procédez comme suit:

Le fil vert et jaune doit être connecté à la borne de la fiche marquée de la lettre E ou du symbole de masse de sécurité , ou colorée en vert ou en vert et jaune.

Le fil bleu doit être connecté à la borne marquée de la lettre N ou colorée en noir.

Le fil brun doit être connecté à la borne marquée de la lettre L ou colorée en rouge.

### **AVERTISSEMENT: CET APPAREIL DOIT ETRE MIS A LA MASSE.**

**LA PRISE DE COURANT DOIT ETRE INSTALLEE A PROXIMITE DE L'APPAREIL, ET ETRE FACILEMENT ACCESSIBLE.**

# Nom des composants et leurs fonctions

## Avant

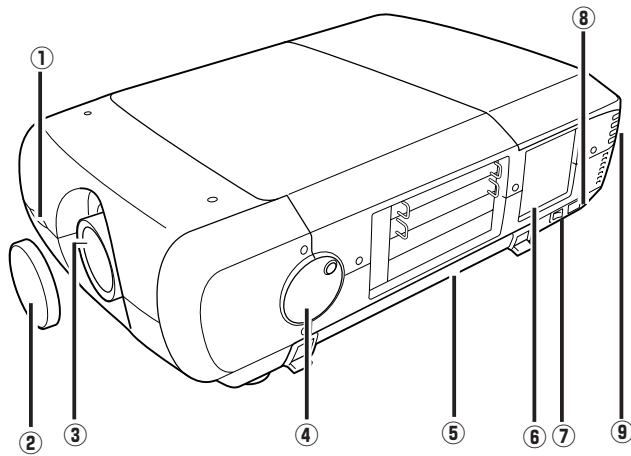

- ① Récepteur de télécommande infrarouge (avant)
- ② Capuchon de lentille (en option)
- ③ Lentille de projection (en option)
- ④ Poignée de réglage de la hauteur et du niveau
- ⑤ Poignée de transport
- ⑥ Commandes latérales
- ⑦ Interrupteur d'alimentation principal
- ⑧ Connecteur du cordon secteur
- ⑨ Témoin (arrière)

## Arrière

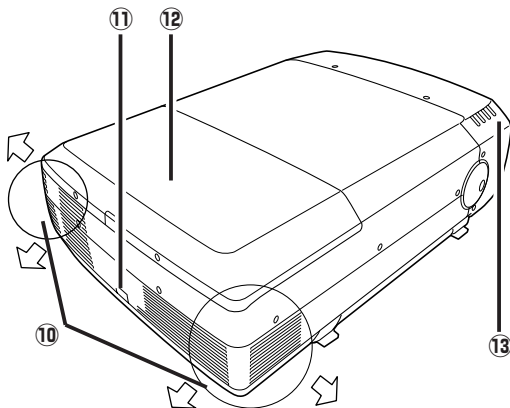

## ⚠ ATTENTION

L'air chaud est expulsé par l'ouverture de sortie d'air. Ne placez pas d'objets sensibles à la chaleur à proximité de ce côté.

- ⑩ Ouverture de sortie d'air
- ⑪ Récepteur de télécommande infrarouge (arrière)
- ⑫ Couvercle de la lampe
- ⑬ Témoin (avant)
- ⑭ Ouverture d'entrée d'air
- ⑮ Pieds réglables
- ⑯ Filtre à air

## Bas

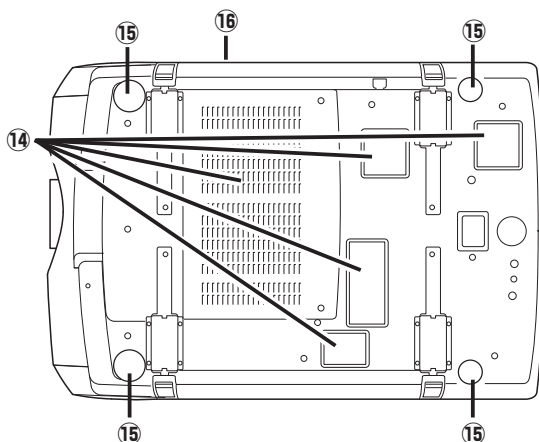

## Connecteurs et bornes d'entrée / sortie

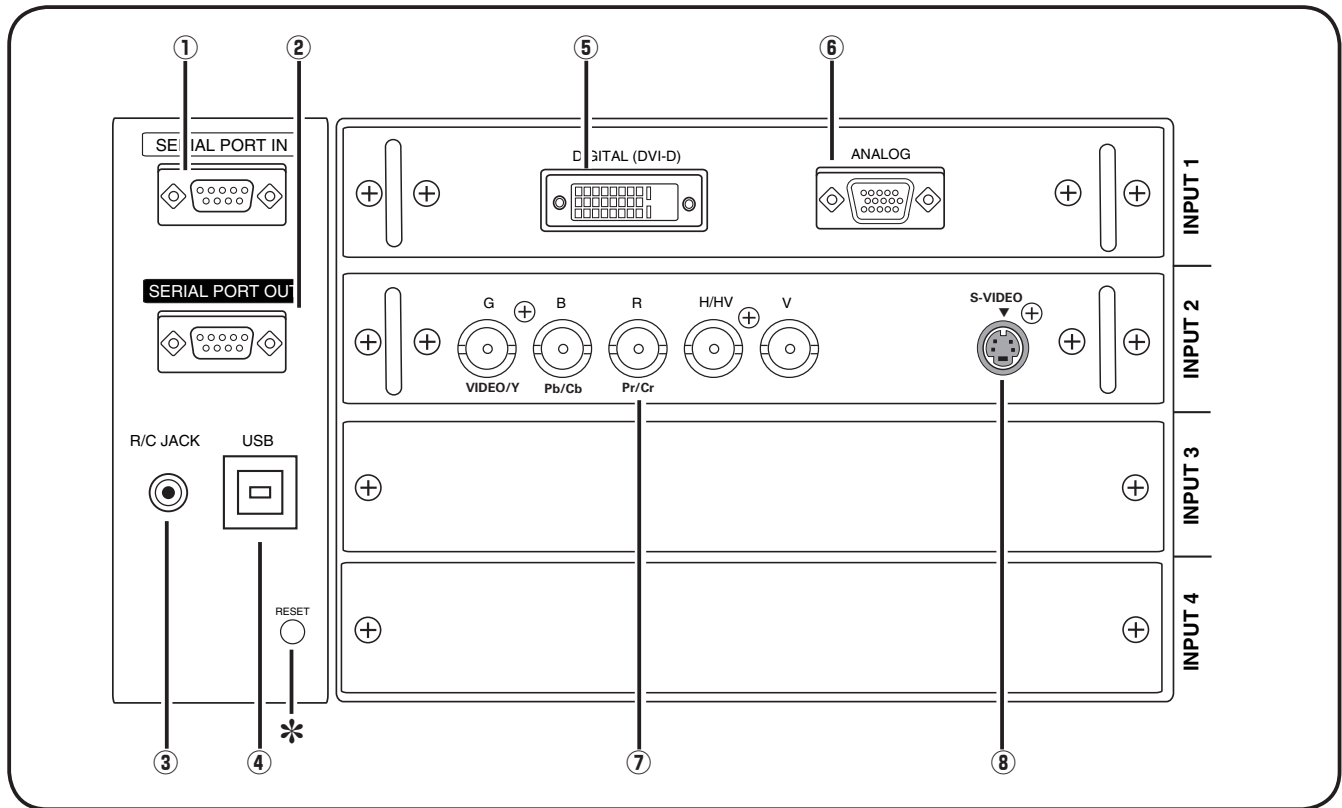

### ① BORNE D'ENTREE DE PORT SERIE

Si vous commandez le projecteur par ordinateur, vous devez brancher un câble (non fourni) de votre ordinateur à cette borne.

### ② BORNE DE SORTIE DE PORT SERIE

Cette borne émet le signal provenant de SERIAL PORT IN. Vous pouvez commander plus de deux projecteurs avec un seul ordinateur en branchant l'entrée de port série (SERIAL PORT IN) d'un autre projecteur à cette borne.

### ③ CONNECTEUR R/C

Lorsque vous utilisez la télécommande avec fil, branchez la télécommande avec fil à ce connecteur à l'aide d'un câble de télécommande (non fourni).

### ④ CONNECTEUR USB (série B)

Utilisez ce connecteur pour commander un ordinateur à l'aide de la télécommande du projecteur. Branchez la borne USB de votre ordinateur à ce connecteur à l'aide du câble USB (non fourni).

### \* Touche de REMISE A ZERO (RESET)

*Il est possible que le microprocesseur incorporé qui commande cet appareil présente parfois des anomalies de fonctionnement et qu'il soit nécessaire de le réinitialiser. Pour ce faire, appuyez sur la touche RESET avec un stylo; l'appareil s'éteindra puis redémarrera alors. N'utilisez la fonction REMISE A ZERO que quand c'est absolument nécessaire.*

### ⑤ BORNE D'ENTREE DVI

Branchez la sortie d'ordinateur (numérique/ analogique type DVI-I) à cette borne. (Reportez-vous à la page 20.)

Il est aussi possible de connecter le signal HD (HDCP compatible). (Reportez-vous à la page 21.)

### ⑥ BORNE D'ENTREE D-sub 15 BROCHES

Branchez la sortie d'ordinateur (type D-sub 15 broches analogique) à cette borne. (Reportez-vous à la page 20.)

### ⑦ 5 CONNECTEURS D'ENTREE BNC

Branchez le signal de sortie vidéo composite ou component de l'équipement vidéo aux connecteurs VIDEO/Y, Pb/Cb et Pr/Cr, ou branchez le signal de sortie d'ordinateur (5 type BNC [vert, bleu, rouge, synchro horiz. et synchro vert.]) aux connecteurs G, B, R, H/V et V (p.20, 21).

### ⑧ CONNECTEUR D'ENTREE S-VIDEO

Branchez le signal de sortie S-VIDEO d'un équipement vidéo à ce connecteur (p.21).

## Commandes latérales et témoins

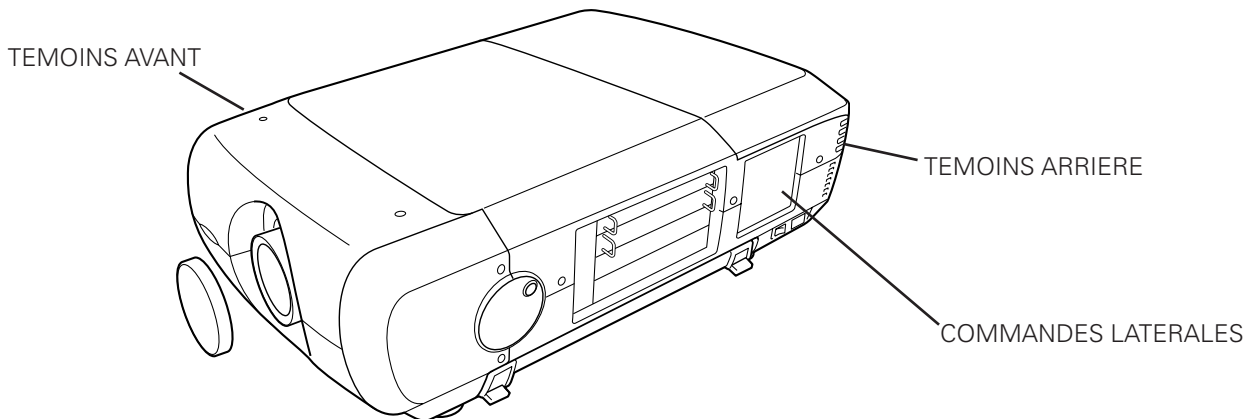

## Commandes latérales

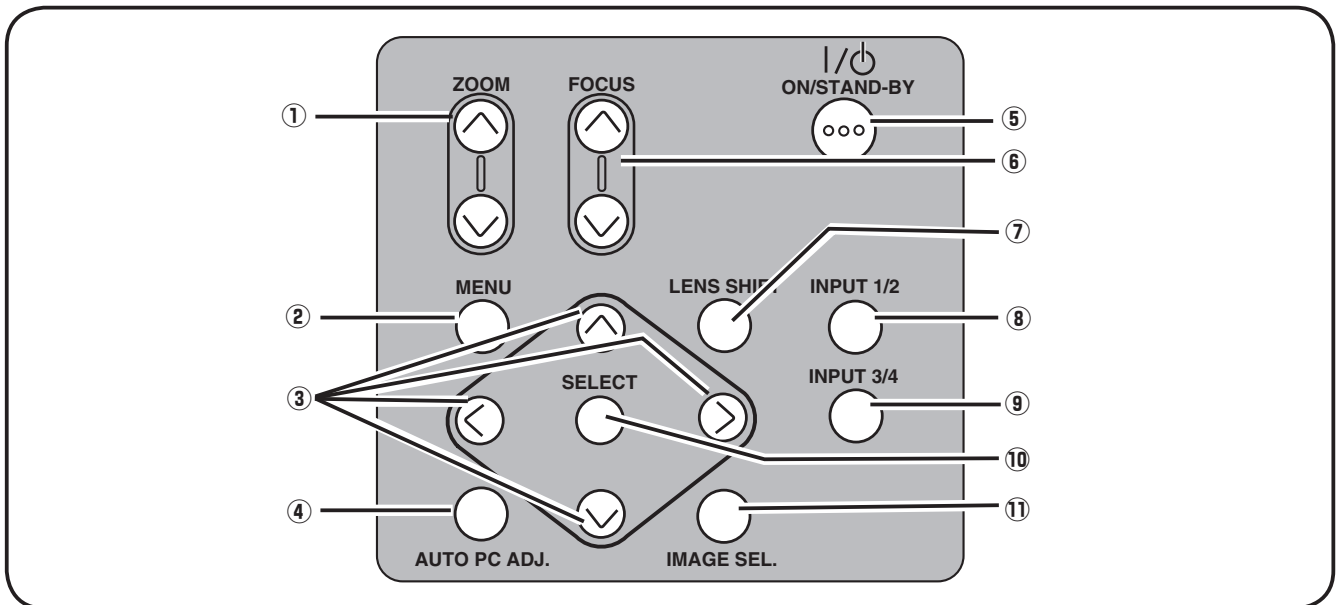

- ① **Touches de ZOOM**  
Agrandissement et réduction des images au zoom. (p.27)
- ② **Touche de MENU**  
Utilisée pour ouvrir ou fermer le menu à l'écran. (p.25, 26)
- ③ **Touche de POINTAGE**
  - Sélectionnent un élément ou règlent une valeur sur le menu à l'écran.
  - Effectuent un panning de l'image en mode de ZOOM DIGITAL +. (p.39)
- ④ **Touche de Réglage PC auto (AUTO PC ADJ.)**  
Ajuste automatiquement l'image de l'ordinateur à son réglage optimal. (p.27)
- ⑤ **Touche d'alimentation/attente (ON/STAND-BY)**  
Utilisée pour allumer et éteindre le projecteur. (p.24)
- ⑥ **Touche de mise au point (FOCUS)**  
Pour régler la mise au point. (p.27)
- ⑦ **Touche de décalage de lentille (LENS SHIFT)**  
Pour sélectionner la fonction Décaler image. (p.27)
- ⑧ **Touche d'entrée 1/2 (INPUT 1/2)**  
Pour sélectionner la source d'entrée INPUT 1 ou INPUT 2. (p.30-32)
- ⑨ **Touche d'entrée 3/4 (INPUT 3/4)**  
Pour sélectionner la source d'entrée INPUT 3 ou INPUT 4. (p.30)
- ⑩ **Bouton de SELECTION (SELECT)**  
Utilisé pour exécuter l'élément sélectionné. Il permet aussi d'agrandir l'image en mode Zoom digital. (p.39)
- ⑪ **Touche de sélection de niveau d'image (IMAGE SEL.)**  
Pour sélectionner le niveau d'image. (p.37, 41)

## Témoins

### Témoins avant

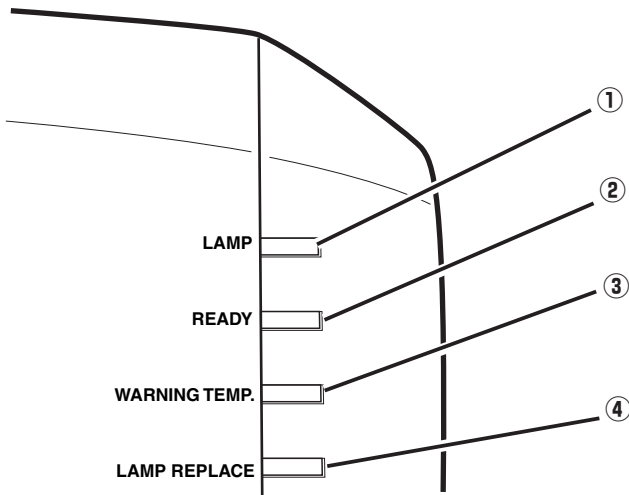

① **Témoin de lampe (LAMP)**

Ce témoin est éclairé faiblement lorsque le projecteur est allumé. Il est éclairé vivement lorsque le projecteur est en mode veille. (p.68 - 69)

② **Témoins prêt (READY)**

Ce témoin s'allume en vert lorsque le projecteur est prêt à être allumé. Il clignote en vert en mode d'extinction automatique. (p.51, 68 - 69)

③ **Témoin d'alarme de température (WARNING TEMP.)**

Ce témoin clignote en rouge lorsque la température interne du projecteur est trop élevée. (p.61, 68 - 69)

④ **Témoin de remplacement de la lampe (LAMP REPLACE)**

Ce témoin LAMP REPLACE s'allume en orange lorsque la durée de vie d'une des lampes de projection est presque terminée, et clignote lorsque l'une d'entre elles est grillée. Vérifiez quelle lampe il faut remplacer sur l'affichage d'état des lampes. (p.56, 68 - 69)

### Témoins arrière

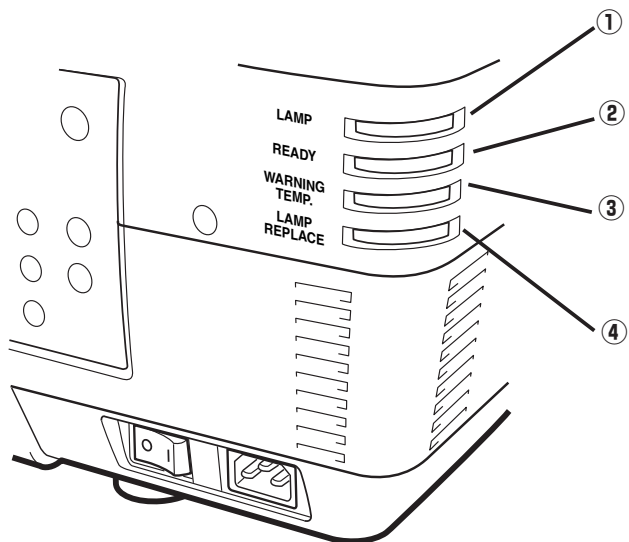

## Télécommande

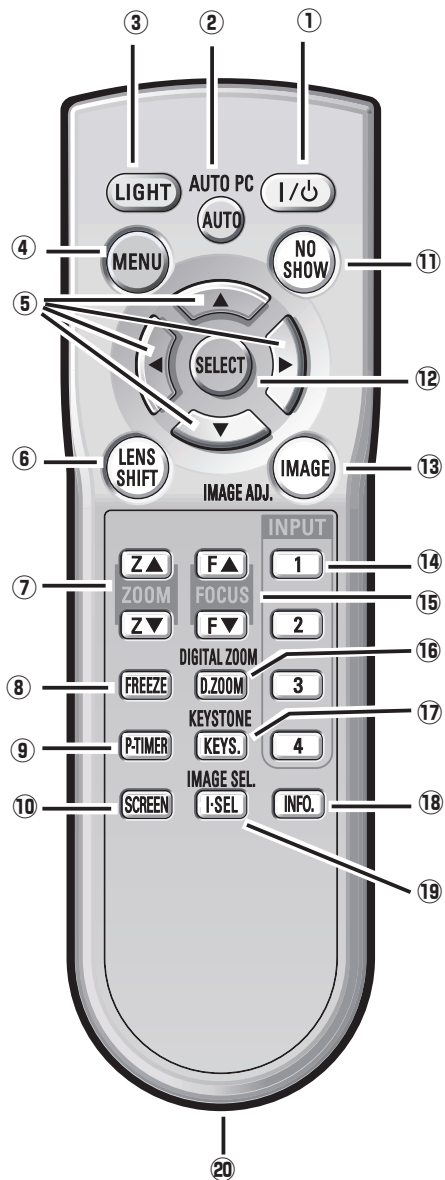

### ✓ Remarques:

Pour garantir la sécurité des opérations, veuillez observer les précautions suivantes:

- Ne pliez pas, ne laissez pas tomber la télécommande, ne l'exposez pas à l'humidité ou à la chaleur.
- Pour le nettoyage, utilisez un chiffon doux et sec. N'appliquez pas de benzine, de diluant, de produit vaporisé ou de produit chimique sur la télécommande.

- 1 Touche d'alimentation/attente (ON/STAND-BY)**  
Utilisée pour allumer et éteindre le projecteur. (p.23)
- 2 Touche de REGLAGE PC AUTO (AUTO PC)**  
Ajuste automatiquement l'image de l'ordinateur à son réglage optimal. (p.28, 34)
- 3 Touche d'éclairage (LIGHT)**  
Elle enclenche l'éclairage des touches de la télécommande pendant environ 10 secondes.
- 4 Touche MENU**  
Utilisée pour ouvrir ou fermer le menu à l'écran. (p.25, 26)
- 5 Touches de POINTAGE ▲▼◀▶**  
– Sélectionnent un élément ou règlent une valeur sur le menu à l'écran.  
– Effectuent un panning de l'image en mode de ZOOM DIGITAL +/- (p.39)
- 6 Touche de décalage de lentille (LENS SHIFT)**  
Pour sélectionner la fonction de décalage de lentille. (p.27)
- 7 Touches de ZOOM**  
Agrandissement et réduction des images au zoom.
- 8 Touche d'ARRET SUR IMAGE (FREEZE)**  
Pour immobiliser l'image sur l'écran. (p.28)
- 9 Touche de MINUTERIE (P-TIMER)**  
Actionne la fonction de minuterie (P-timer). (p.29)
- 10 Touche d'ECRAN (SCREEN)**  
Sélectionne une taille d'écran. (p.38, 39)
- 11 Touche SANS IMAGE (NO SHOW)**  
Eteint momentanément l'image sur l'écran. (p.29)
- 12 Bouton de SELECTION (SELECT)**  
– Exécute l'élément sélectionné.  
– Agrandit/comprime l'image en mode de ZOOM DIGITAL. (p.39)
- 13 Touche de réglage du niveau d'image (IMAGE ADJ.)**  
Elle permet de passer en mode de réglage du niveau d'image. (p.44 - 46)
- 14 Touches d'entrée 1, 2, 3, 4 (INPUT)**  
Pour sélectionner une source d'entrée. (p.30 - 32)
- 15 Touches de mise au point (FOCUS)**  
Pour régler la mise au point. (p.28)
- 16 Touches de ZOOM DIGITAL (D.ZOOM)**  
Pour sélectionner le mode de zoom digital +/- et redimensionner l'image. (p.39)
- 17 Touche de TRAPEZE (KEystone)**  
Corrige la déformation du trapèze. (p.29, 39, 43)
- 18 Touche INFO.**  
Fait apparaître les informations relatives à la source d'entrée. (p.28)
- 19 Touche de sélection de niveau d'image (IMAGE SEL.)**  
Pour sélectionner le niveau d'image. (p.37, 41)
- 20 Connecteur de télécommande avec fil**  
Branchez le câble de télécommande (non fourni) à ce connecteur lorsque vous utilisez celle-ci comme télécommande avec fil.

## Installation des piles de la télécommande

**1** Appuyez sur le couvercle vers le bas et faites-le glisser.

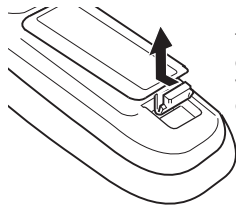

Tirez le couvercle vers le haut et enlevez-le.

**2** Installez des piles neuves dans le compartiment.

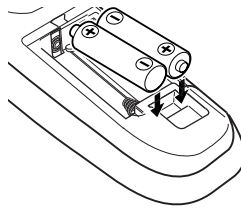

**2 piles format AA**  
Pour assurer une bonne orientation des polarités (+ et -), veillez à ce que les bornes des piles soient fermement en contact avec les broches du logement.

**3** Remplacez le couvercle du compartiment des piles.

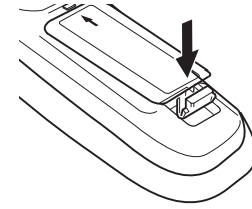

Pour vous assurer d'un fonctionnement correct, respectez les précautions suivantes.

- Utilisez (2) piles format AA ou LR6 au alcalines.
- Remplacez toujours les piles par jeux.
- N'utilisez pas une nouvelle pile avec une pile usée.
- Evitez tout contact avec de l'eau ou d'autres liquides.
- N'exposez pas les télécommandes à une humidité excessive ou à la chaleur.
- Ne faites pas tomber la télécommande.
- Si les piles ont fuit dans la télécommande, essuyez le compartiment des piles et installez de nouvelles piles.
- Risque d'explosion si les piles sont remplacées par un type de piles incorrect.
- Jetez les piles usées conformément aux instructions.

## Récepteurs de télécommande et plage de fonctionnement

Dirigez la télécommande vers le projecteur (récepteurs de télécommande infrarouge) lorsque vous appuyez sur les touches. La plage de fonctionnement maximale de la télécommande est de 5 m et 60 degrés environ, depuis l'avant ou l'arrière du projecteur.

Les récepteurs de télécommande infrarouge se trouvent à l'avant et à l'arrière du projecteur. Vous pouvez utiliser commodément les deux récepteurs (p.10, 51).

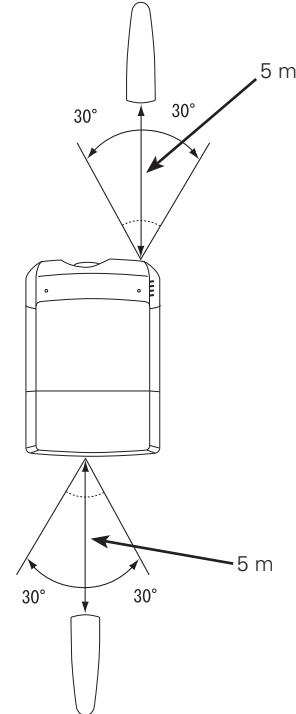

## Télécommande avec fil

La télécommande peut être utilisée comme télécommande avec fil. Vous pouvez utiliser cette télécommande comme télécommande avec fil. La télécommande avec fil vous aide à utiliser la télécommande hors de la plage de fonctionnement (5 m). Branchez la télécommande au projecteur par l'intermédiaire du câble de télécommande (vendu séparément). Lorsqu'elle est branchée par l'intermédiaire du câble de télécommande, la télécommande n'émet pas de signal sans fil.

# Nom des composants et leurs fonctions

## Code de télécommande

Les huit différents codes de télécommande (Code 1-Code 8) sont assignés à ce projecteur. La commutation des codes de télécommande permet d'éviter les interférences produites par d'autres télécommande lorsque plusieurs projecteurs ou plusieurs équipements vidéo placés côte à côte sont utilisés simultanément. Changez tout d'abord le code de télécommande du projecteur avant de changer celui de la télécommande. Reportez-vous à "Télécommande" dans le menu Réglage à la page 50.

- 1 Mettez le commutateur Reset sur la "Position d'utilisation" sur le couvercle du compartiment au dos de la télécommande.
- 2 Tout en maintenant la touche MENU enfoncée, exercez des pressions successives sur la touche IMAGE ADJ. le nombre de fois correspondant au numéro de code de télécommande pour le projecteur.

Position d'utilisation ← → Position de remise



Commutateur de remise

Code de télécommande	Nombre de pressions successives sur la touche IMAGE ADJ.
Code 1	1
Code 2	2
Code 3	3
Code 4	4
Code 5	5
Code 6	6
Code 7	7
Code 8	8

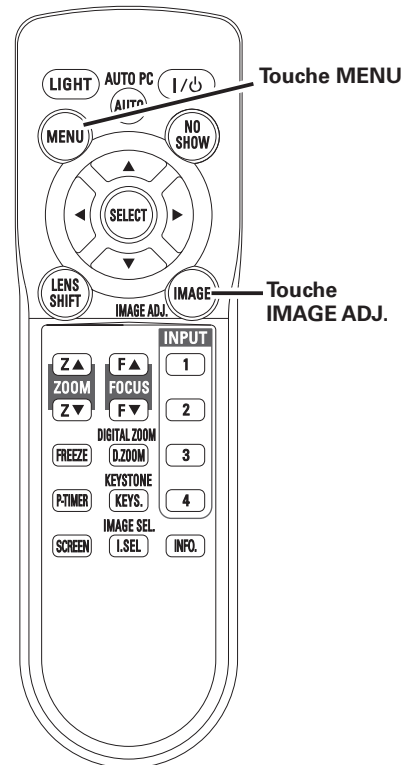



# Installation

## Installation de la lentille

Avant d'installer le projecteur, installez la lentille de projection sur le projecteur.

1. Avant de procéder à l'installation, vérifiez où le projecteur doit être utilisé, et préparez une lentille adéquate.  
Pour les spécifications de la lentille de projection, reportez-vous au manuel fourni séparément ou adressez-vous au magasin où vous avez acheté le projecteur.
2. Pour l'installation, reportez-vous au manuel d'installation fourni avec le projecteur.



Lorsque vous configurez le projecteur après avoir installé la lentille, veillez à remettre le capuchon de lentille en place pour protéger la surface de la lentille. Lorsque vous transportez le projecteur ou que vous le saisissez, veillez à ne pas toucher la lentille avec les mains. Ceci risquerait d'endommager la lentille, le coffret ou les pièces mécaniques.

## Positionnement du projecteur

Ce projecteur est conçu pour projeter une image sur une surface plane.

### ✓ Remarque:

- La luminosité de la salle a une grande influence sur la qualité de l'image. Il est conseillé de baisser l'éclairage ambiant pour obtenir des images plus belles.

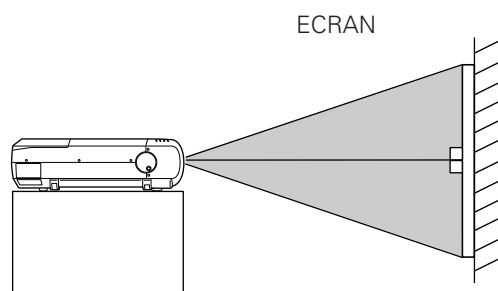

## Réglage du décalage de lentille

Grâce à la fonction de décalage de lentille motorisé, vous pouvez déplacer la lentille de projection latéralement et verticalement. Cette fonction permet de faciliter le positionnement des images sur l'écran. (Reportez-vous à la page 27.)

La position de l'affichage peut être décalée vers le haut jusqu'à 50% de sa hauteur.

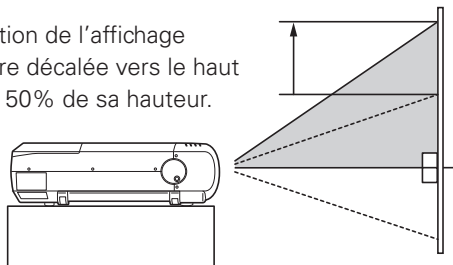

**Lorsque la lentille est décalée à fond vers le haut.**

La position de l'affichage peut être décalée vers le bas jusqu'à 50% de sa hauteur.

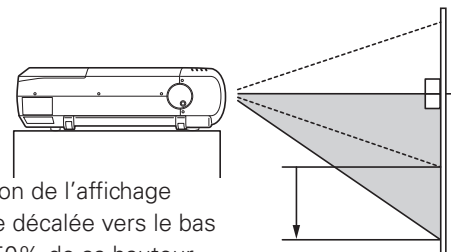

**Lorsque la lentille est décalée à fond vers le bas.**

La position de l'affichage peut être décalée vers la gauche jusqu'à 10% de sa largeur.

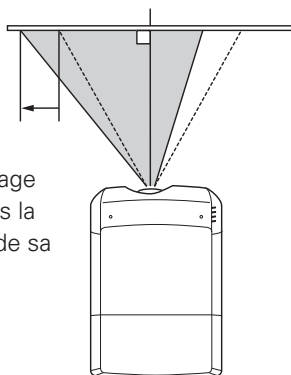

**Lorsque la lentille est décalée à fond vers la gauche.**

La position de l'affichage peut être décalée vers la droite jusqu'à 10% de sa largeur.

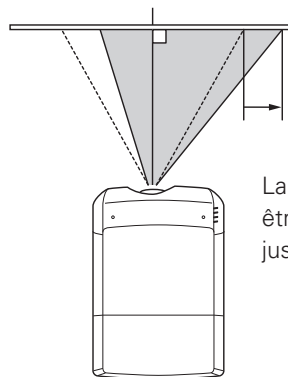

**Lorsque la lentille est décalée à fond vers la droite.**

## Réglage de la hauteur et du niveau de l'image

Vous pouvez régler l'inclinaison de l'image et l'angle de projection à l'aide des poignées situées des deux côtés du projecteur. L'angle de projection peut être réglé à 5,7 degrés vers le haut.

- 1** Appuyez sur le bouton de la poignée. La poignée sort alors.
- 2** Tournez les poignées (droite et gauche) jusqu'à ce que l'image soit projetée à la position adéquate. Tournez les pieds réglables arrière pour stabiliser le projecteur sur une table.
- 3** Appuyez sur le bouton et rétractez la poignée.

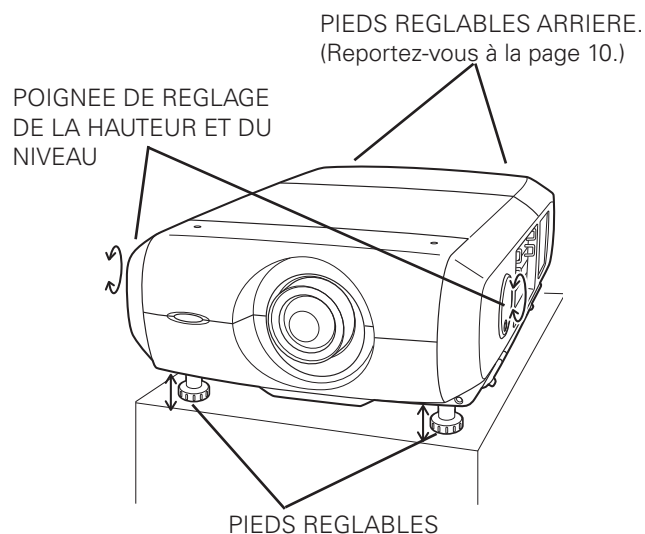

Vous pouvez régler la hauteur des pieds avant en tournant les poignées.

## Bornes du projecteur

Ce projecteur est équipé de différentes bornes d'entrée/sortie et de 4 logements de bornes pour des possibilités d'extension, afin de pouvoir capter de nombreux signaux provenant d'ordinateurs ou d'appareils vidéo. 4 logements de bornes incorporés vous permettent de disposer des combinaisons de sources d'entrée en changeant simplement les cartes de bornes. Pour les cartes de bornes, adressez-vous au magasin où vous avez acheté le projecteur.

### 4 LOGEMENTS DE BORNES (réglés en usine)

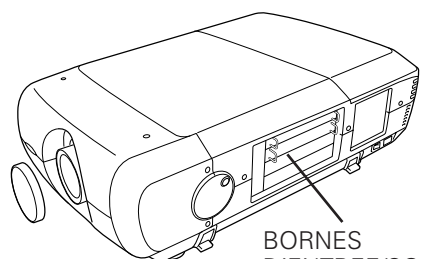

BORNES D'ENTREE/SORTIE

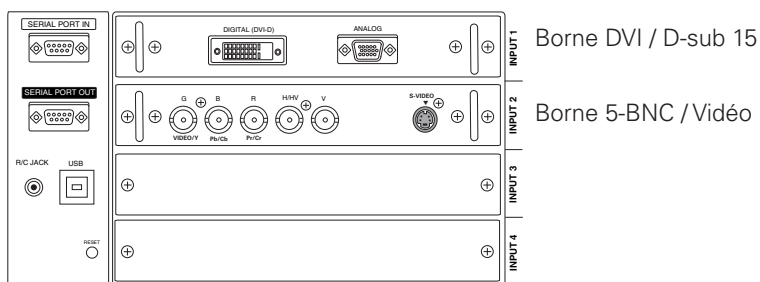

## Remplacement de la borne

### ✓ Remarque:

- Lorsque vous remplacez le panneau de bornes, l'interrupteur d'alimentation principal doit être sur la position OFF.

- 1 Retirez les 2 vis de la borne.
- 2 Tirez la borne vers vous en saisissant la poignée.
- 3 Remplacez la borne. Insérez une borne neuve le long du guide pour engager la fiche dans la prise.
- 4 Serrez les vis pour fixer la borne.

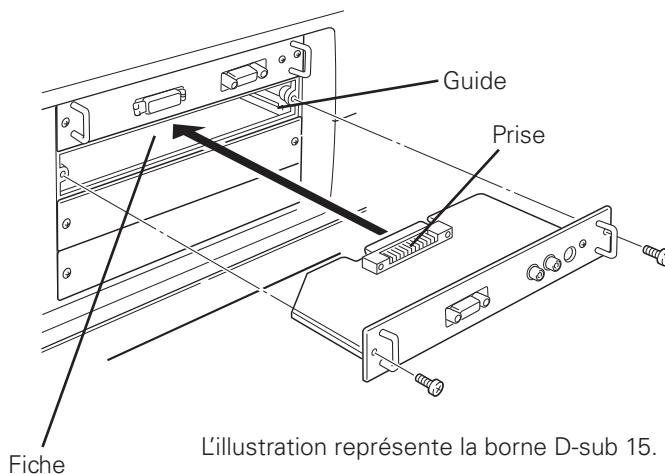
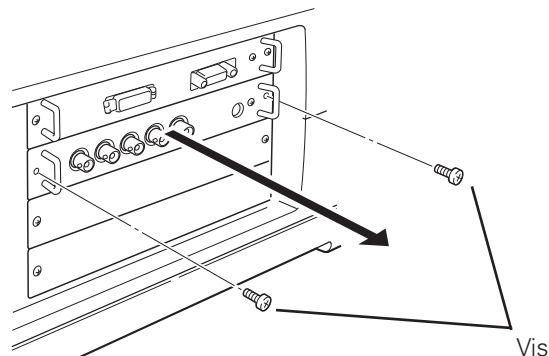

## REMARQUES CONCERNANT LA COMMANDE OU L'UTILISATION DE LA CARTE D'INTERFACE EN OPTION

Pour commander ou utiliser une carte d'interface en option (panneau de bornes), adressez-vous à votre revendeur. Lorsque vous contactez votre revendeur, communiquez-lui le numéro de contrôle d'option (Op. cont.No.) figurant dans le menu situé en bas du menu d'informations. (Reportez-vous à la page 28.)

## Branchement à un ordinateur

### Câbles utilisés pour la connexion

- Câble VGA (D-sub 15 broches)\*
- Câble DVI
- Câble BNC (BNC x 5)

( \*Se suministra un cable; los otros cables no son suministrados con el proyector.)

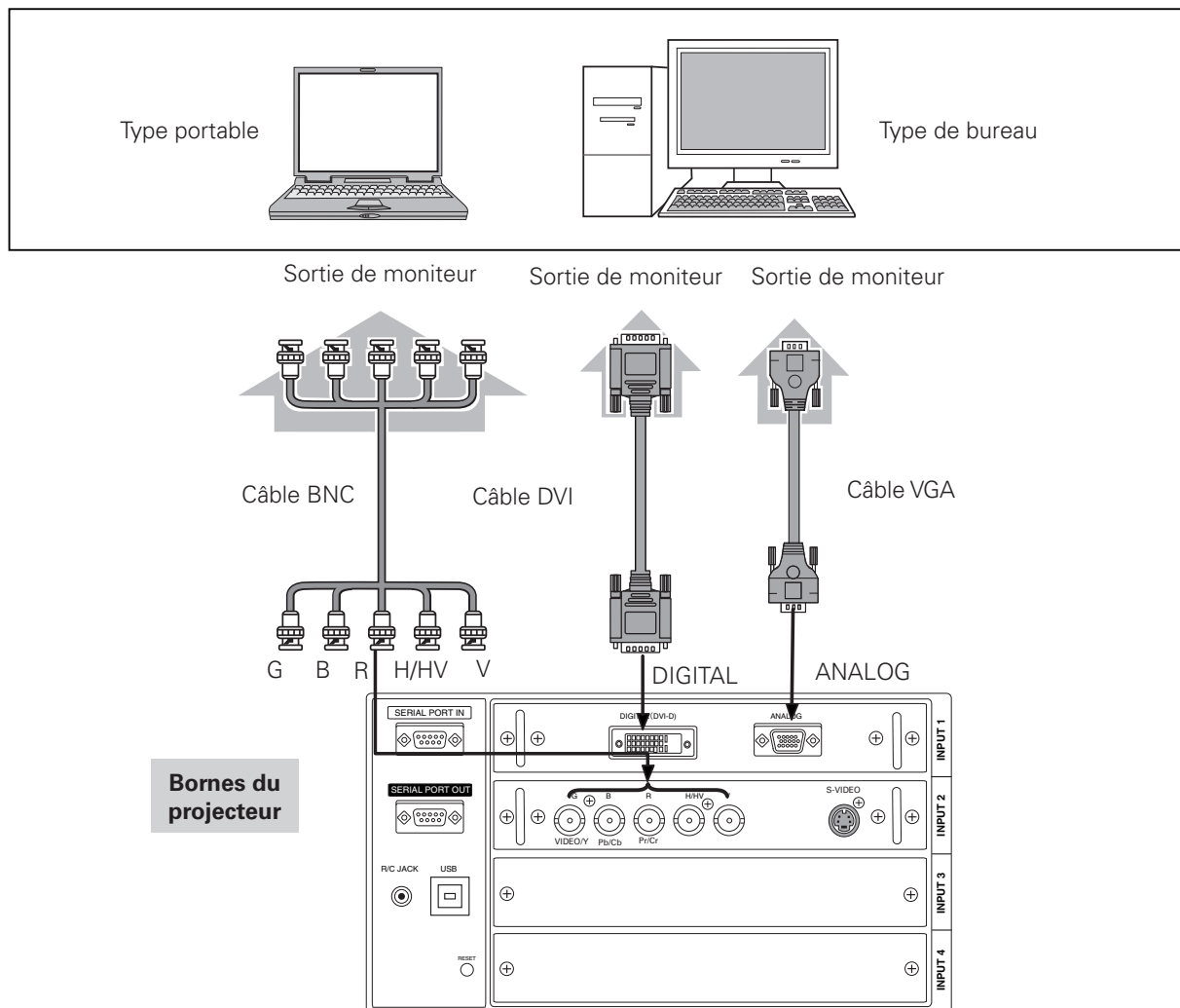

*Débranchez les cordons d'alimentation du projecteur et de l'appareil extérieur de la prise secteur avant de brancher les câbles.*

## Branchement à un équipement vidéo

### Câbles utilisés pour la connexion

- Câble Vidéo (BNC x 3, BNC x 1)
  - Câble VGA Scart
  - Câble DVI
  - Câble S-Vidéo
- (Câbles non fournis avec ce projecteur.)

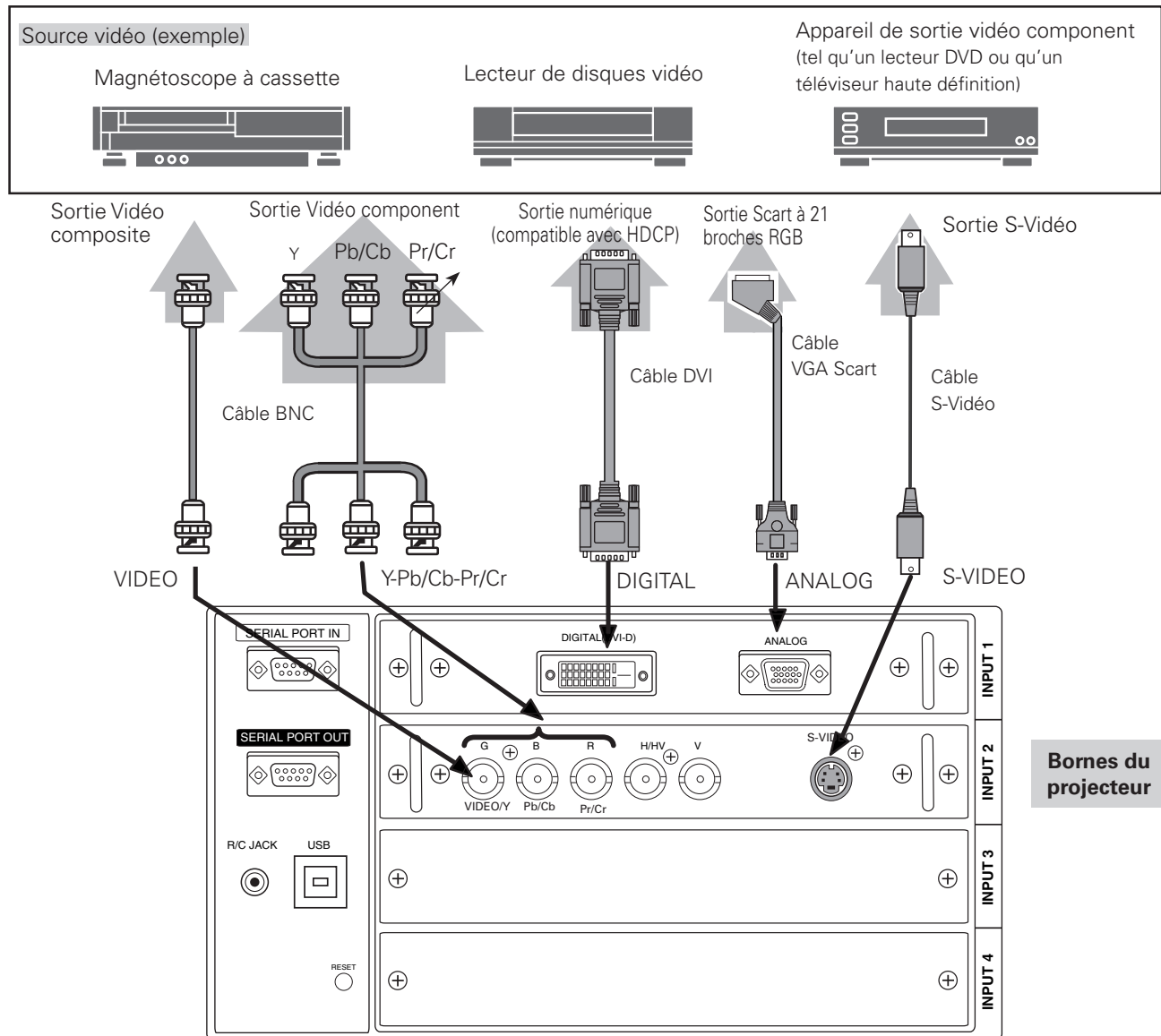

Débranchez les cordons d'alimentation du projecteur et de l'appareil extérieur de la prise secteur avant de brancher les câbles.

## Branchement du cordon d'alimentation secteur

Ce projecteur utilise des tensions d'entrée nominale de 200 - 240 V CA. Il est conçu pour fonctionner avec des systèmes d'alimentation monophasée possédant un conducteur neutre mis à la masse. Pour réduire le risque d'électrocution, ne le branchez dans aucun autre type de système d'alimentation.

Si vous avez des doutes concernant le type d'alimentation utilisé, adressez-vous à votre revendeur agréé ou à un centre de service. Connectez tous les équipements périphériques au projecteur avant d'allumer le projecteur.



### ATTENTION

La prise de courant doit se trouver à proximité de cet appareil et être facilement accessible.

#### ✓ Remarque:

- Débranchez le cordon d'alimentation secteur lorsque vous n'utilisez pas l'appareil. Lorsque ce projecteur est raccordé à une prise de courant par le cordon d'alimentation secteur, l'appareil est en mode d'attente et consomme une petite quantité de courant.

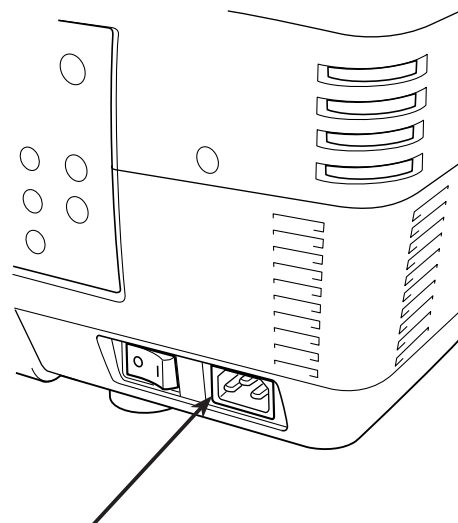

Branchez le cordon d'alimentation secteur (fourni) au projecteur.

### REMARQUE CONCERNANT LE CORDON D'ALIMENTATION

Le cordon d'alimentation secteur doit être conforme aux normes d'utilisation en vigueur dans le pays où vous utilisez le projecteur. Vérifiez le type de fiche secteur en vous référant au tableau ci-dessous; il faut utiliser le cordon d'alimentation secteur adéquat. Si le cordon d'alimentation secteur fourni n'est pas adapté à la prise secteur, adressez-vous à votre revendeur.

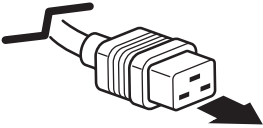
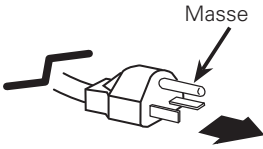
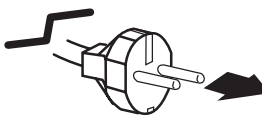
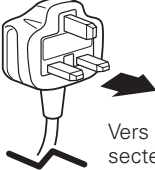
Côté projecteur	Côté prise secteur		
 <p>Vers le connecteur du cordon d'alimentation du projecteur.</p>	<p>Pour les Etats-Unis et le Canada</p>  <p>Vers la prise secteur (240 V AC)</p>	<p>Pour l'Europe continentale</p>  <p>Vers la prise secteur (200 - 240 V AC)</p>	<p>Pour le Royaume-Uni</p>  <p>Vers la prise secteur (200 - 240 V AC)</p>

# Fonctionnement de base

## Mise sous tension du projecteur

- 1 Accomplir tous les branchements périphériques (avec l'ordinateur, le magnétoscope, etc.) avant d'allumer le projecteur.
- 2 Branchez le cordon secteur du projecteur à une prise secteur, puis mettez l'interrupteur d'alimentation principal sur ON. Le témoin LAMP s'allume en rouge et le témoin READY s'allume en vert.
- 3 Appuyez sur la touche ON/STAND-BY des commandes latérales ou de la télécommande. Le témoin LAMP s'éclaire faiblement en rouge et les ventilateurs de refroidissement se mettent à tourner. L'affichage des préparatifs apparaît sur l'écran et le compte à rebours commence.
- 4 Une fois le compte à rebours terminé, la source d'entrée qui a été sélectionnée en dernier et l'icône du mode des lampes (reportez-vous à la page 56) apparaissent sur l'écran.

Si le projecteur est verrouillé avec un code PIN, la boîte de dialogue Entrée du code PIN apparaît. Entrez le code PIN comme indiqué ci-dessous.

### Entrer un code PIN

Utilisez les touches de POINTAGE ▲▼ des commandes latérales ou de la télécommande pour entrer un chiffre. Appuyez sur la touche de POINTAGE ► pour fixer le chiffre, et placez le pointeur à cadre rouge sur la case suivante. Le chiffre est alors changé en "\*". Répétez cette étape pour accomplir l'entrée d'un numéro à quatre chiffres. Après avoir entré le numéro à quatre chiffres, placez le pointeur sur "Installer". Appuyez sur le bouton de SELECTION afin de pouvoir commencer à utiliser le projecteur.

Si vous avez fixé un chiffre incorrect, utilisez la touche de POINTAGE ◀ pour placer le pointeur sur le chiffre que vous voulez corriger, puis entrez le chiffre correct.

Si vous avez entré un code PIN incorrect, "Code PIN" et le numéro (\*\*\*\*) deviennent rouges pendant un instant. Refaites les opérations depuis le début pour entrer le code PIN correct.

### Qu'est-ce qu'un code PIN?

Un code PIN (numéro d'identification personnel) est un code de sécurité qui permet à la personne qui le connaît d'utiliser le projecteur. En établissant un code PIN, vous empêchez toute utilisation du projecteur par des personnes non autorisées.

Un code PIN est un numéro à quatre chiffres. Pour plus de détails concernant l'opération de verrouillage du projecteur avec votre code PIN, reportez-vous à la rubrique Fonction de Verrouillage par code PIN dans la section Réglages à la page 52, 53.



L'affichage de préparatifs disparaît après 20 secondes.

### Source d'entrée sélectionnée et Commande de lampe

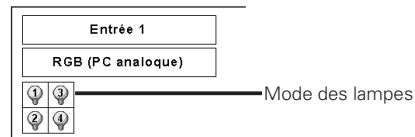

Pour plus de détails concernant l'état de contrôle de la lampe, reportez-vous à la page 56.

### ✓ Remarque:

- Il est possible que l'icône de remplacement de la lampe et l'icône d'alarme du filtre apparaissent sur l'écran, selon l'état d'utilisation du projecteur.

### Boîte de dialogue Entrée du code PIN

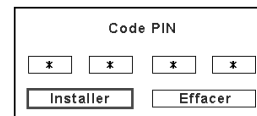

OK

Une fois que l'icône OK a disparu, vous pouvez utiliser le projecteur.

### ✓ Remarques:

- Lorsque la fonction de Sélection logo est hors circuit, le logo n'apparaît pas sur l'écran (p.48).
- Lorsque "Arrêt capte.à reb." ou "Off" est sélectionné dans la fonction Affichage, le compte à rebours n'apparaît pas sur l'écran (p.47).
- Pendant la durée du compte à rebours, toutes les opérations sont inutilisables.
- Si vous n'entrez pas le numéro de code PIN correct pendant 3 minutes après que la boîte de dialogue du code PIN soit apparue, le projecteur s'éteindra automatiquement.
- "1234" a été réglé comme code PIN initial à l'usine.



### PRECAUTION D'UTILISATION DU CODE PIN

Si vous oubliez votre code PIN, il ne sera plus possible de mettre le projecteur en marche. Etablissez un nouveau code PIN avec le plus grand soin, écrivez-le dans la colonne à la page 75 de ce manuel, et conservez-le à portée de main. Si vous perdez ou oubliez le code PIN, adressez-vous à votre revendeur ou à un centre de service.

### Mise hors tension du projecteur

- 1** Appuyez sur la touche ON/STAND-BY des commandes latérales ou de la télécommande; le message "Éteindre?" apparaît alors sur l'écran.
- 2** Appuyez à nouveau sur la touche ON/STAND-BY des commandes latérales ou de la télécommande pour éteindre le projecteur. Le témoin LAMP s'éclaire vivement et le témoin READY s'éteint. Une fois que le projecteur s'est éteint, les ventilateurs de refroidissement fonctionnent encore pendant 90 secondes. Il est impossible de rallumer le projecteur pendant cette période de refroidissement.
- 3** Une fois que le projecteur s'est suffisamment refroidi, le témoin READY s'allume en vert; vous pouvez alors rallumer le projecteur. Pour débrancher le cordon secteur, attendez que le projecteur se soit suffisamment refroidi.



POUR CONSERVER LA DUREE DE VIE DE LA LAMPE, APRES AVOIR ALLUME LE PROJECTEUR, ATTENDEZ AU MOINS CINQ MINUTES AVANT DE L'ÉTEINDRE. NE DEBRANCHEZ PAS LE CORDON SECTEUR PENDANT QUE LES VENTILATEURS DE REFROIDISSEMENT TOURNENT, OU AVANT QUE LE TEMOIN READY SOIT REDEVENU VERT. SINON, LA DUREE DE VIE DE LA LAMPE SERA REDUITE.



NE FAITES PAS FONCTIONNER LE PROJECTEUR DE FAÇON CONTINUE SANS JAMAIS L'ÉTEINDRE. CETTE UTILISATION CONTINUE RISQUE DE REDUIRE LA DUREE DE VIE DE LA LAMPE. ÉTEIGNEZ LE PROJECTEUR ET LAISSEZ-LE ÉTEINT ENVIRON UNE HEURE PAR 24 HEURES.

#### ✓ Remarques:

- Lorsque la fonction de Démarrage rapide est activée, le projecteur est allumé automatiquement en connectant simplement le cordon d'alimentation secteur à une prise secteur (p.51).
- La vitesse de fonctionnement des ventilateurs change en fonction de la température interne du projecteur.
- Ne rangez pas le projecteur dans son étui avant qu'il soit suffisamment refroidi.
- Si le témoin WARNING TEMP. clignote en rouge, reportez-vous à la section "Témoins d'alarme" à la page 69.
- Il est impossible d'allumer le projecteur pendant la période de refroidissement lorsque le témoin READY est éteint. Vous pourrez rallumer le projecteur après que le témoin READY soit redevenu vert.

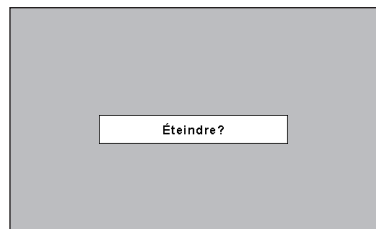

Le message "Éteindre?" disparaît 4 seconde plus tard.



## Utilisation du menu à l'écran

Vous pouvez régler ou configurer le projecteur en utilisant le menu à l'écran. Pour plus de détails concernant la procédure utilisée pour effectuer les réglages, reportez-vous aux sections correspondantes dans ce mode d'emploi.

- 1** Appuyez sur la touche MENU des commandes latérales ou de la télécommande pour faire apparaître le menu à l'écran.
- 2** Utilisez les touches de POINTAGE ◀▶ pour sélectionner une icône de menu. Utilisez les touches de POINTAGE ▲▼ pour sélectionner un élément dans le menu sélectionné.
- 3** Appuyez sur le bouton de SELECTION pour faire apparaître les données de l'élément. Utilisez les touches de POINTAGE ◀▶ pour régler les valeurs.

Pour fermer le menu à l'écran, appuyez à nouveau sur la touche MENU.

### ✓ Remarque:

- L'élément sélectionné ne sera opérationnel que quand vous aurez appuyé sur le bouton de SELECTION.

### Commandes latérales

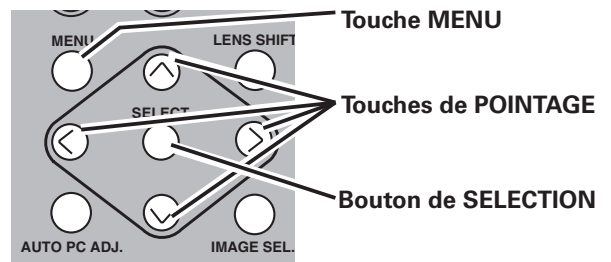

### Télécommande

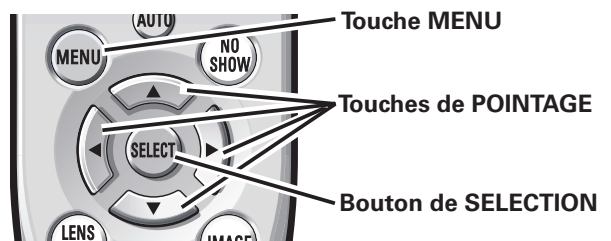

### Menu à l'écran

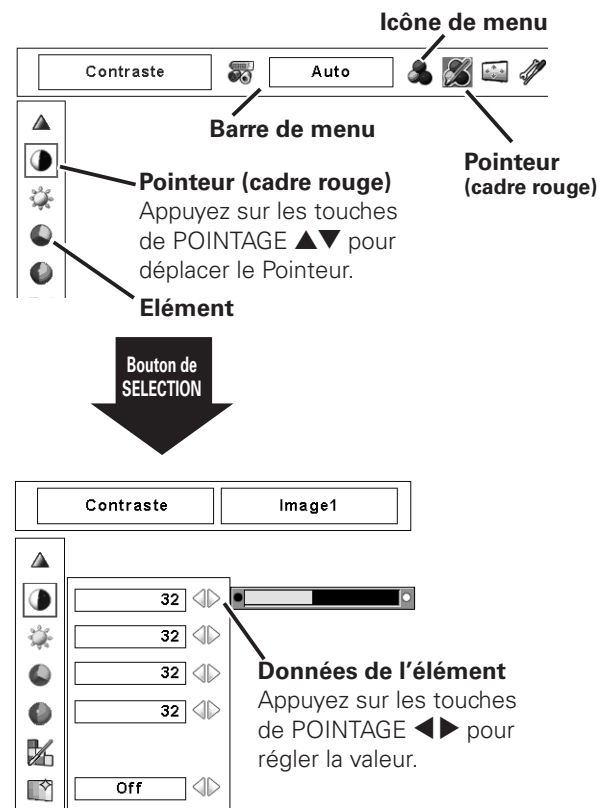

## Barre de menu

Pour plus de détails concernant les fonctions, reportez-vous à l'Arborescence des menus aux pages 65 et 67.

### Pour la source d'ordinateur

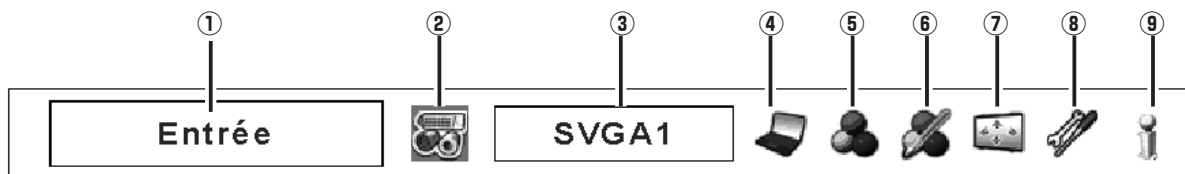

#### ① Fenêtre de guide

Fait apparaître le menu sélectionné sur le menu à l'écran.

#### ② Menu ENTREE

Utilisée pour sélectionner la source de l'ordinateur ou vidéo (p.30 - 32).

#### ③ Menu SYSTEME D'ORDINATEUR

Utilisé pour sélectionner un système d'ordinateur (p.33).

#### ④ Menu REGLAGE D'ORDINATEUR

Utilisé pour régler les paramètres correspondant au format de signal d'entrée (p.34 - 36).

#### ⑤ Menu SELECTION D'IMAGE

Utilisé pour sélectionner le niveau des images entre Standard, Naturel ou Image 1 à 10 (p.37).

#### ⑥ Menu REGLAGE D'IMAGE

Utilisé pour régler l'image de l'ordinateur [Contraste / Luminosité / Réglages des paramètres couleur / Réglage automatique de l'image / Température de couleur / Balance des blancs (R/V/B) / Couleurs sombres (R/V/B) / Netteté / Gamma / Reset / Mémoriser / Quitter] (p.44 - 46).

#### ⑦ Menu ECRAN

Utilisé pour régler la taille de l'image [Normal /Vrai / Large / Plein ecran / Personnalisé / Trapèze / Plafond / Arrière / Reset / Zoom digital +/-] (p.38 - 39).

#### ⑧ Menu REGLAGE

Utilisé pour établir les configurations de fonctionnement du projecteur (p.47 - 54).

#### ⑨ Menu INFORMATION

Affiche les informations relatives à la source d'entrée (p.28).

### Pour la source vidéo

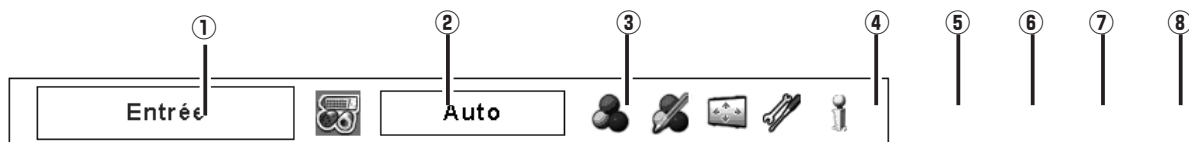

#### ① Fenêtre de guide

Fait apparaître le menu sélectionné sur le menu à l'écran.

#### ② Menu ENTREE

Utilisée pour sélectionner la source de l'ordinateur ou vidéo (p.30 - 32).

#### ③ Menu SYSTEME AUDIO/VIDEO

Utilisé pour sélectionner un système de la source vidéo sélectionnée (p.40).

#### ④ Menu SELECTION D'IMAGE

Utilisé pour sélectionner le niveau des images entre Standard, Cinéma ou Image 1 à 10 (p.41).

#### ⑤ Menu REGLAGE D'IMAGE

Utilisé pour régler l'image [Contraste / Luminosité / Couleur / Teinte / Réglages des paramètres couleur / Réglage automatique de l'image / Température de couleur / Balance des blancs (R/V/B) / Couleurs sombres (R/V/B) / Netteté / Gamma / Réducteur de bruit / Progressif / Reset / Mémoriser / Quitter] (p.44 - 46).

#### ⑥ Menu ECRAN

Utilisé pour régler la taille de l'image [Normal / Large / Personnalisé / Trapèze / Plafond / Arrière / Reset] (p.42 - 43).

#### ⑦ Menu REGLAGE

Utilisé pour établir les configurations de fonctionnement du projecteur (p.47 - 54).

#### ⑨ Menu INFORMATION

Affiche les informations relatives à la source d'entrée (p.28).

## Utilisation avec les commandes du projecteur

### Réglage du zoom

Faites apparaître "Zoom" sur l'écran. Utilisez les touches ZOOM ▲▼ pour agrandir ou réduire l'image au zoom.

### Réglage de la mise au point

Faites apparaître "Mise au point" sur l'écran. Utilisez les touches FOCUS ▲▼ pour régler la mise au point de l'image.

### Réglage du décalage de lentille

Faites apparaître "Décaler image" sur l'écran. Utilisez les touches de POINTAGE ▲▼◀▶ pour placer l'écran au point voulu sans que l'image soit déformée.

Vous pouvez déplacer l'écran vers le haut ou vers le bas de 50 pour cent, ou latéralement jusqu'à 10 pour cent par rapport à l'axe central du décalage de lentille.

### Réglage PC Auto

Pour utiliser la fonction Réglage PC auto. Vous pouvez régler facilement l'écran de l'ordinateur en appuyant sur cette touche. Pour plus de détails, reportez-vous à la page 34.

### Sélection du niveau d'image

Appuyez sur la touche IMAGE SEL. pour sélectionner un niveau d'image voulu de l'écran. Pour plus de détails, reportez-vous aux pages 37 et 41.

#### ✓ Remarques:

- La flèche disparaît à la position de décalage de lentille maximum dans chaque direction.
- La flèche devient rouge lorsque le décalage de lentille arrive sur la position centrale de l'écran.

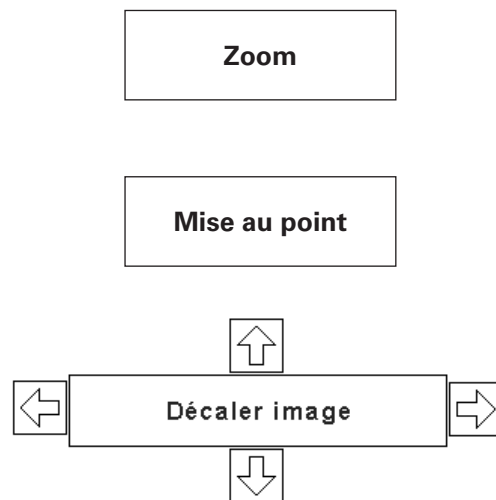
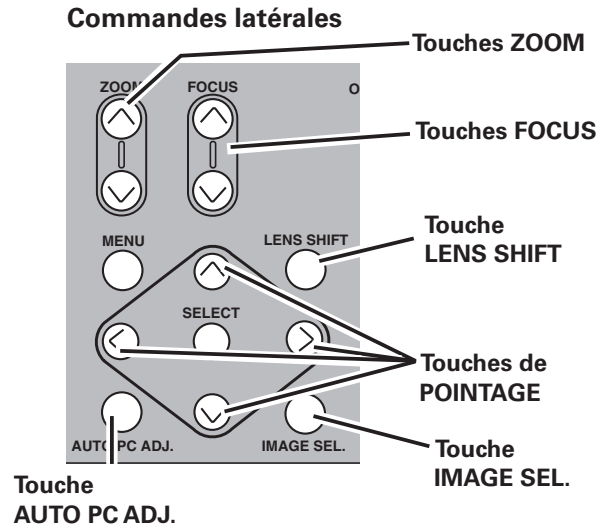

## Utilisation avec la télécommande

Il est recommandé d'utiliser la télécommande pour les opérations effectuées souvent. Il vous suffit d'appuyer sur l'une des touches pour effectuer l'opération voulue, sans qu'il soit nécessaire d'appeler le menu à l'écran.

### Touche AUTO PC

Appuyez sur la touche AUTO PC de la télécommande pour utiliser la fonction Réglage PC auto. Vous pouvez effectuer facilement le réglage de l'écran d'ordinateur en appuyant sur cette touche. Pour plus de détails, reportez-vous à la page 34.

### Touche LENS SHIFT

Pour plus de détails, reportez-vous à la page 27.

### Touches ZOOM

Appuyez sur les touches ZOOM de la télécommande pour agrandir et réduire les images au zoom.

### Touches FOCUS

Appuyez sur les touches FOCUS de la télécommande pour régler la mise au point de l'image.

### Touche FREEZE

Appuyez sur la touche FREEZE de la télécommande pour immobiliser l'image sur l'écran. Pour annuler la fonction de arrêt sur image, appuyez de nouveau sur la touche FREEZE ou appuyez sur n'importe quelle autre touche.

### Touche SCREEN

Appuyez sur la touche SCREEN de la télécommande pour sélectionner la taille d'écran voulue. Le symbole de la taille d'écran sélectionnée apparaît sur l'écran pendant 4 secondes. Pour plus de détails, reportez-vous aux pages 38-39 et 42-43.

Maintenez la touche SCREEN enfoncée pendant plus de 5 secondes pour remettre tous les paramètres de réglage de la taille de l'écran à la valeur par défaut.

### Touche D.ZOOM

Appuyez sur les touches D.ZOOM de la télécommande pour passer en mode de Zoom digital +/- . Pour plus de détails, reportez-vous à la page 39.

### Touche INFO.

L'affichage des informations peut être utilisé pour vérifier l'état de fonctionnement actuel du projecteur et le signal actuellement projeté par le projecteur.

Appuyez sur la touche INFO. de la télécommande pour faire apparaître la fenêtre d'informations sur l'écran. Pour masquer la fenêtre d'informations, appuyez à nouveau sur la touche INFO. ou sur les touches de POINTAGE ◀▶.

Vous pouvez aussi sélectionner la fenêtre d'informations sur le menu.

## Télécommande

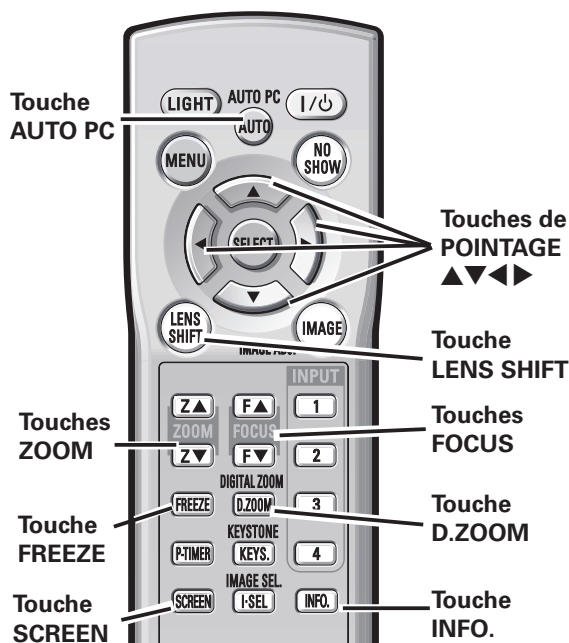

### ✓ Remarque:

- Pour plus de détails concernant les autres touches, reportez-vous à la page suivante.

## Menu INFORMATION



Menu INFORMATION

Entrée	Entrée 1
	RGB (PC analogue)
Synchro horiz.	0.0 KHz
Synchro vert.	0.0 Hz
Écran	Normal
Langue	Français
Mode des lampes	⬤⬤
Contrôle de la lampe	⬤
Extinction automatique	Prêt 5 Minute
Sécurité	Verrouillage
	Verrouillage code PIN Off
Télécommande	Code 1
Option control No. 9	

\* Les valeurs H- et V-sync freq. figurant dans cette illustration peuvent être différentes des valeurs réelles.

## Touche NO SHOW

Appuyez sur la touche NO SHOW de la télécommande pour faire apparaître une image entièrement noire. Pour retourner à la normale, appuyez de nouveau sur la touche NO SHOW ou appuyez sur n'importe quelle autre touche.



Le message "Pas d'image" disparaît 4 seconde plus tard.

## Touche IMAGE ADJ.

Appuyez sur la touche IMAGE ADJ. de la télécommande pour régler un niveau d'image de l'écran. Pour plus de détails, reportez-vous aux pages 44-46.

## Touche IMAGE SEL.

Appuyez sur la touche IMAGE SEL. de la télécommande pour sélectionner un niveau d'image voulu de l'écran. Pour plus de détails, reportez-vous aux pages 37 et 41.

## Touche P-TIMER

Appuyez sur la touche P-TIMER de la télécommande. L'affichage de la minuterie "00:00" apparaît sur l'écran et la minuterie commence à compter le temps (00:00 - 59:59).

Pour arrêter le compte à rebours, appuyez sur la touche P-TIMER. Pour annuler la fonction de minuterie, appuyez à nouveau sur la touche P-TIMER.

## Touche KEYSTONE

Appuyez sur la touche KEYSTONE de la télécommande. La boîte de dialogue de "Trapèze" apparaît.

Utilisez les touches de POINTAGE ▲▼◀▶ pour corriger la déformation du trapèze. Vous pouvez mémoriser le réglage du trapèze (p.39, 43).

Réduisez la largeur supérieure en appuyant sur la touche de POINTAGE ▲.

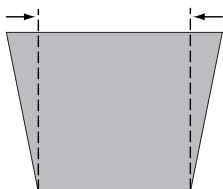

Réduisez la largeur inférieure en appuyant sur la touche de POINTAGE ▼.

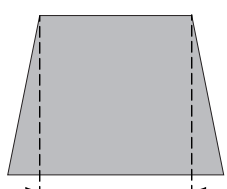

Réduisez la partie gauche en appuyant sur la touche de POINTAGE ◀.

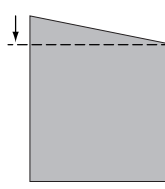

Réduisez la partie droite en appuyant sur la touche de POINTAGE ▶.

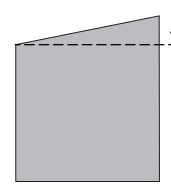

## Télécommande

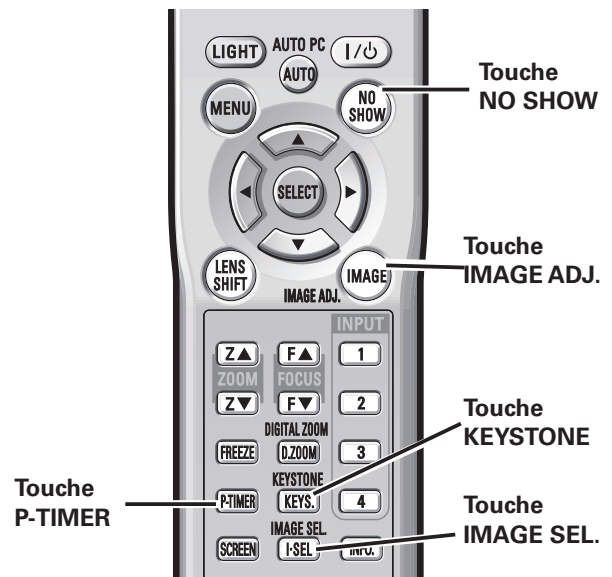

### ✓ Remarque:

- Pour les autres touches, reportez-vous à la page précédente.



Affichage de Programmeur P

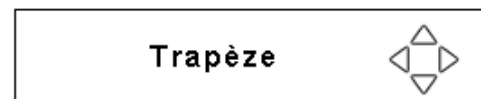

- Les flèches blanches indiquent qu'il n'y a aucune correction.
- Une flèche rouge indique le sens de la correction.
- La flèche disparaît sur la correction maximum.
- Si vous appuyez à nouveau sur la touche KEYSTONE de la télécommande pendant que la boîte de dialogue du trapèze est affichée, le réglage de trapèze sera annulé.
- Le message disparaît après 10 secondes.

# Sélection de l'entrée

## Entrée

### Commandes latérales

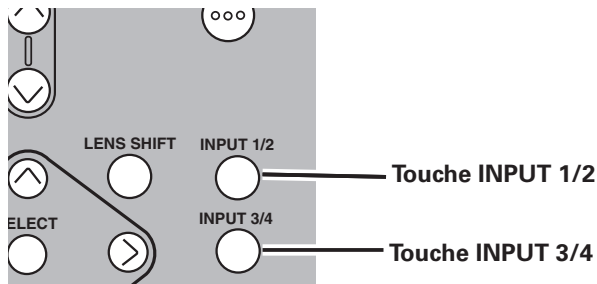

### Utilisation des touches des commandes latérales

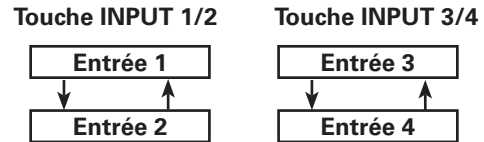

### Utilisation des commandes latérales

Appuyez sur la touche INPUT 1/2 ou INPUT 3/4 des commandes latérales. Lorsque vous appuyez sur la touche INPUT, l'entrée passe à Entrée 1 et Entrée 2, ou Entrée 3 et Entrée 4.

Avant d'utiliser la touche INPUT des commandes latérales, vous devez d'abord sélectionner une source d'entrée correcte sur le menu à l'écran; la source d'entrée utilisée en dernier apparaîtra alors.

### Télécommande

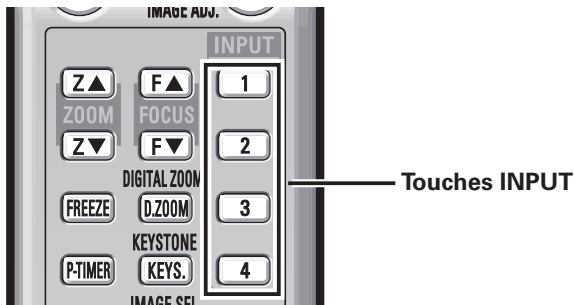

### Utilisation des touches de la télécommande

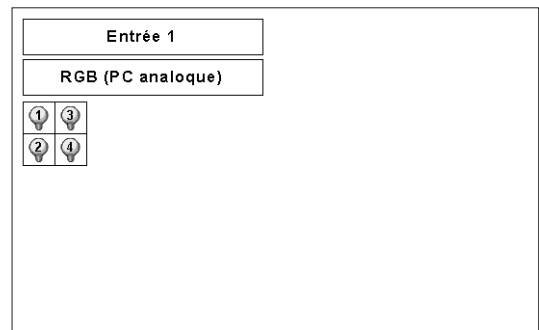

### Utilisation de la télécommande

Appuyez sur la touche INPUT 1, INPUT 2, INPUT 3 ou INPUT 4 de la télécommande. Lorsque vous appuyez sur la touche INPUT, l'entrée passe à Entrée 1, Entrée 2, Entrée 3 ou Entrée 4.

Avant d'utiliser la touche INPUT des commandes latérales, vous devez d'abord sélectionner une source d'entrée correcte sur le menu à l'écran; la source d'entrée utilisée en dernier apparaîtra alors.

#### ✓ Remarques:

- Il est impossible de sélectionner des logements vides.
- Lorsqu'un logement est vide, l'entrée affichée est grisée.

## Sélection de la source d'entrée d'ordinateur

### Opération par Menu

#### Lorsque vous sélectionnez INPUT 1 avec la carte DVI/D-sub 15

- 1** Appuyez sur la touche MENU pour faire apparaître le menu à l'écran. Utilisez les touches de POINTAGE ◀▶ pour placer le pointeur à cadre rouge sur l'icône de menu ENTREE.
- 2** Utilisez les touches de POINTAGE ▲▼ pour placer le pointeur à flèche rouge sur l'entrée voulue, puis appuyez sur le bouton de SELECTION. Le menu de sélection de source apparaît alors.
- 3** Utilisez les touches de POINTAGE ▲▼ pour sélectionner la source désirée, puis appuyez sur le bouton de SELECTION.

#### Menu ENTREE

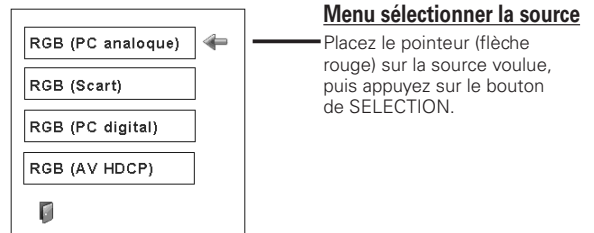
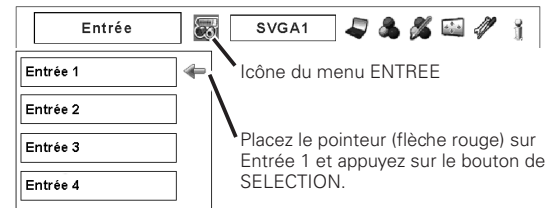

#### RGB (PC analogue)

Lorsque votre ordinateur est branché à la borne INPUT 1 (ANALOG), sélectionnez RGB (PC analogique).

#### RGB (PC digital)

Lorsque votre ordinateur est branché à la borne INPUT 1 (DIGITAL), sélectionnez RGB (PC digital).

#### ✓ Remarque:

- Le système HDCP (High-bandwidth Digital Content Protection) permet d'empêcher la copie des données des émissions numériques envoyées par l'interface DVI (interface visuelle numérique). Les spécifications de HDCP sont établies et contrôlées par la Protection des données numériques, LLC. Si les spécifications sont changées, il est possible que ce projecteur ne puisse pas faire apparaître les données protégées par HDCP.

#### Lorsque vous sélectionnez INPUT 2 avec la carte 5-BNC/Vidéo

Lorsque vous connectez une sortie d'ordinateur [type 5 BNC, (vert, bleu, rouge, synchro horiz. et synchro vert.)] à partir d'un ordinateur aux connecteurs G, B, R, H/V et V.

#### RGB

Lorsque votre ordinateur est connecté à la borne INPUT 2 (CONNECTEURS D'ENTREE 5 BNC), sélectionnez RGB.

#### Menu ENTREE

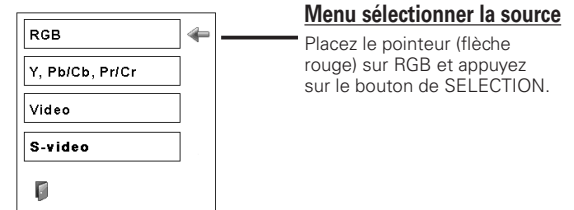
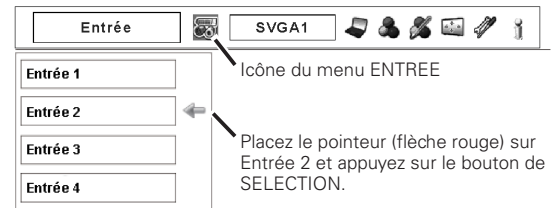

## Sélection de la source d'entrée vidéo

### Opération par Menu

#### Lorsque vous sélectionnez INPUT 1 avec la carte DVI/D-sub 15

Lors de la connexion à ces équipements, sélectionnez le type de source vidéo dans le menu sélectionner la source.

##### RGB (Scart)

Lorsque l'équipement vidéo scart est connecté à la borne d'entrée 1 (ANALOG), sélectionnez RGB (Scart).

##### RGB (AV HDCP)

Si une source de signal compatible avec HDCP est branchée à la borne d'entrée 1 (DIGITAL), sélectionnez RGB (AV HDCP).

#### Menu ENTREE

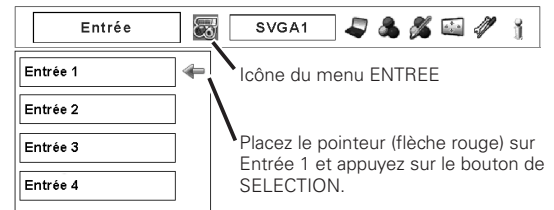

#### Entrée 1

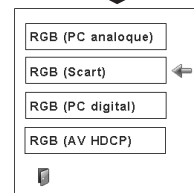

#### Lorsque vous sélectionnez INPUT 2 avec la carte 5-BNC/Vidéo

Lors de la connexion à ces équipements, sélectionnez le type de source vidéo dans le menu sélectionner la source.

##### Y, Pb/Cb, Pr/Cr

Lorsque le signal d'entrée vidéo est connecté aux connecteurs Y-Pb/Cb-Pr/Cr, sélectionnez Y, Pb/Cb, Pr/Cr.

##### Video

Lorsque le signal d'entrée vidéo est connecté au connecteur VIDEO, sélectionnez Vidéo.

##### S-Video

Lorsque le signal d'entrée vidéo est connecté au connecteur S-VIDEO, sélectionnez S-Vidéo.

#### Menu ENTREE

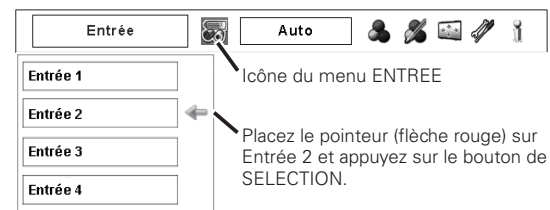

#### Entrée 2





# Entrée d'ordinateur

## Sélection du système d'ordinateur

### Système de multibalayage automatique

Ce projecteur s'adapte automatiquement à la plupart des différents types d'ordinateur de spécifications VGA, SVGA, XGA, SXGA, SXGA+, WXGA ou UXGA. (Reportez-vous à la section "Spécifications des ordinateurs compatibles" aux pages 70 - 71.) Si Ordinateur est sélectionné comme source de signal, ce projecteur détecte automatiquement le format du signal et s'accorde pour projeter une image correcte sans qu'il soit nécessaire d'effectuer d'autres réglages. (Certains ordinateurs ont besoin d'être réglés manuellement.)

Il est possible qu'un des messages suivants apparaisse lorsque:

#### Auto

Lorsque le projecteur ne peut pas reconnaître le signal connecté comme système d'ordinateur disponible dans ce projecteur, la fonction de Réglage PC auto est actionnée pour régler le projecteur et le message "Auto" apparaît sur l'icône du menu SYSTEME D'ORDINATEUR. Lorsque l'image n'est pas produite correctement, il faut effectuer un réglage manuel (p.36, 37).

-----

Aucun signal d'entrée ne parvient de l'ordinateur. Vérifiez si le branchement de l'ordinateur au projecteur est bien correcte ("Guide de dépannage" p.64).

#### Mode 1

Réglage pré-réglé d'utilisateur dans le menu REGLAGE D'ORDINATEUR. Les données de réglage peuvent être mémorisées en Mode 1 - 10 (p.36, 37).

#### SVGA 1

L'un des systèmes d'ordinateur disponible dans ce projecteur est choisi. Le projecteur choisit un système adéquat disponible dans le projecteur et l'affiche.

\* Les modes Mode 1 et SVGA 1 sont donnés à titre d'exemples.

### Menu SYSTEME D'ORDINATEUR

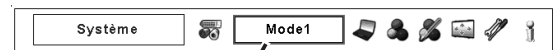

Icône du menu SYSTEME D'ORDINATEUR  
Cette case indique actuellement sélectionnée.

### Sélection manuelle du système d'ordinateur

Vous pouvez aussi sélectionner manuellement le SYSTEME D'ORDINATEUR.

- 1 Appuyez sur la touche MENU pour faire apparaître le menu à l'écran. Utilisez les touches de POINTAGE ◀▶ pour placer le pointeur à cadre rouge sur l'icône de menu SYSTEME D'ORDINATEUR.
- 2 Utilisez les touches de POINTAGE ▲▼ pour placer le pointeur à flèche rouge sur le système voulu, puis appuyez sur le bouton de SELECTION.

### Menu SYSTEME D'ORDINATEUR

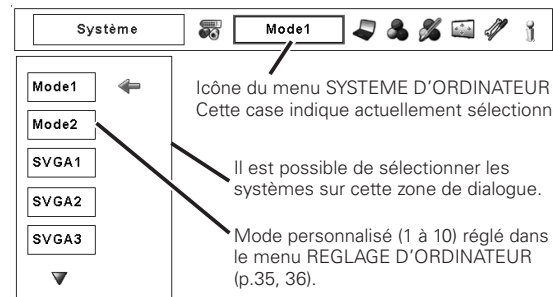

Icône du menu SYSTEME D'ORDINATEUR  
Cette case indique actuellement sélectionnée.

Il est possible de sélectionner les systèmes sur cette zone de dialogue.

Mode personnalisé (1 à 10) réglé dans le menu REGLAGE D'ORDINATEUR (p.35, 36).

## Réglage PC Auto

La fonction Réglage PC auto. permet de régler automatiquement les éléments Synchro fine, Total de points, les positions Horizontal et Vertical pour s'adapter à votre ordinateur.

### Opération directe

Vous pouvez utiliser directement la fonction Réglage PC auto en appuyant sur la touche AUTO PC de la télécommande, ou sur la touche AUTO PC ADJ. des commandes latérales.

### Télécommande

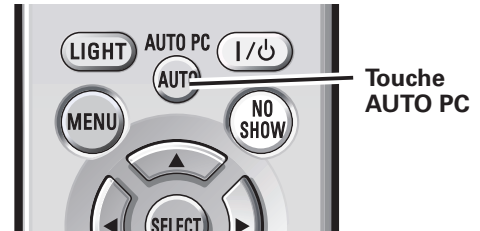

### Commandes latérales

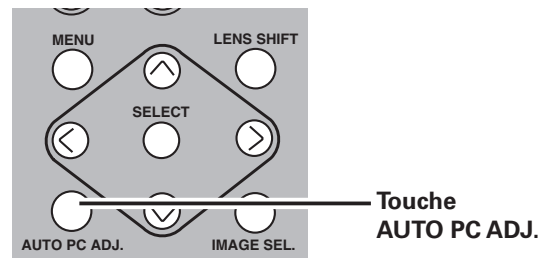

### Opération par Menu



#### Réglage PC auto.

- 1 Appuyez sur la touche MENU pour faire apparaître le menu à l'écran. Utilisez les touches de POINTAGE ◀▶ pour placer le pointeur à cadre rouge sur l'icône de menu REGLAGE D'ORDINATEUR.
- 2 Utilisez les touches de POINTAGE ▲▼ pour placer le pointeur à cadre rouge sur Réglage PC auto, puis appuyez deux fois sur le bouton de SELECTION.

#### Pour mémoriser les paramètres réglés.

Les paramètres réglés depuis Réglage PC auto peuvent être mémorisés dans le projecteur. Une fois que les paramètres ont été mémorisés, vous pouvez effectuer le réglage en sélectionnant simplement le mode dans le menu SYSTEME D'ORDINATEUR (p.34). Reportez-vous à la section Réglage manuel de l'ordinateur aux pages 35 - 36.

#### ✓ Remarques:

- Il n'est pas possible de régler complètement les paramètres Synchro fine, Total de points, Horizontal et Vertical de certains ordinateurs avec la fonction Réglage PC auto. Lorsqu'il est impossible d'obtenir une image correcte avec cette opération, il faut effectuer les réglages manuellement (p.35 - 36).
- Il est impossible d'utiliser Réglage PC auto dans l'entrée de signal digital sur la borne DVI lorsque "480p," "575p," "480i," "575i," "720p," "1035i," ou "1080i" est sélectionné dans le menu SYSTEME D'ORDINATEUR.
- Selon l'état des signaux et le type et la longueur des câbles, il est possible que les signaux ne puissent pas être visionnés correctement.

### Menu REGLAGE D'ORDINATEUR

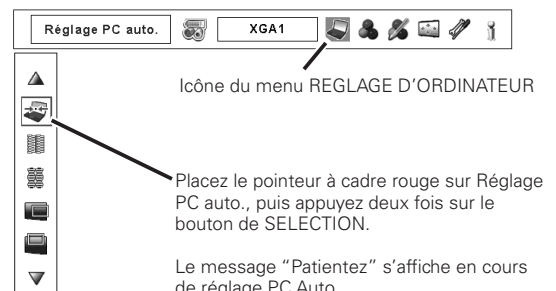

## Réglage manuel de l'ordinateur

Certains ordinateurs utilisent des formats de signaux spéciaux sur lesquels le système de multibalayage de ce projecteur peut ne pas s'accorder. Ce projecteur possède une fonction de Réglage manuel d'ordinateur vous permettant de régler précisément plusieurs paramètres pour s'adapter à ces formats de signaux.

Ce projecteur possède 10 zones de mémoire indépendantes permettant de mémoriser ces paramètres réglés manuellement. Vous pouvez ainsi rappeler le réglage pour un ordinateur particulier lorsque vous l'utilisez.

**✓ Remarque:** Ce menu REGLAGE D'ORDINATEUR ne peut pas être utilisé lorsqu'une entrée de signal numérique à la borne DVI est sélectionnée sur le menu SYSTEME D'ORDINATEUR.

**1** Appuyez sur la touche MENU pour faire apparaître le menu à l'écran. Utilisez les touches de POINTAGE ◀▶ pour placer le pointeur à cadre rouge sur l'icône de menu REGLAGE D'ORDINATEUR.

**2** Utilisez les touches de POINTAGE ▲▼ pour placer le pointeur à cadre rouge sur l'élément voulu, puis appuyez sur le bouton de SELECTION pour faire apparaître la boîte de dialogue de réglage. Utilisez les touches de POINTAGE ◀▶ pour ajuster la valeur de réglage.

### **Synchro fine**

Élimine le tremblement de l'image affichée. Utilisez les touches de POINTAGE ◀▶ pour ajuster la valeur. (De 0 à 31)

### **Total de points**

Ajuste le nombre de points totaux dans une période horizontale. Utilisez les touches de POINTAGE ◀▶ pour ajuster le nombre adapté à l'image de votre ordinateur.

### **Position horiz.**

Utilisez les touches de POINTAGE ◀▶ pour ajuster la position horizontale de l'image.

### **Position vert.**

Utilisez les touches de POINTAGE ◀▶ pour ajuster la position verticale de l'image.

### **Mode actuel**

Appuyez sur le bouton de SELECTION pour faire apparaître les informations de l'ordinateur connecté.

### **Clamp**

Utilisez les touches de POINTAGE ◀▶ pour régler le niveau de serrage (clamp). Lorsque l'image contient des barres foncées, essayez d'effectuer ce réglage.

### **Surface affich.**

Utilisez les touches de POINTAGE ◀▶ pour régler la zone horizontale affichée par ce projecteur.

### **Surface affich.**

Utilisez les touches de POINTAGE ◀▶ pour régler la zone verticale affichée par ce projecteur.

### Menu REGLAGE D'ORDINATEUR

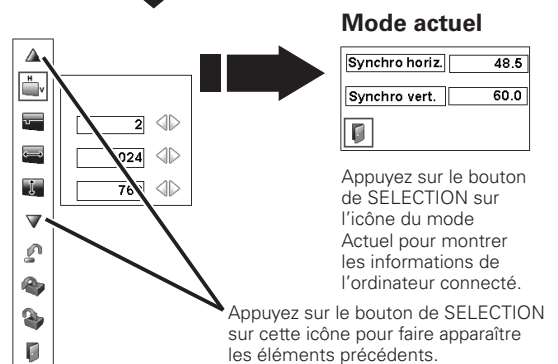
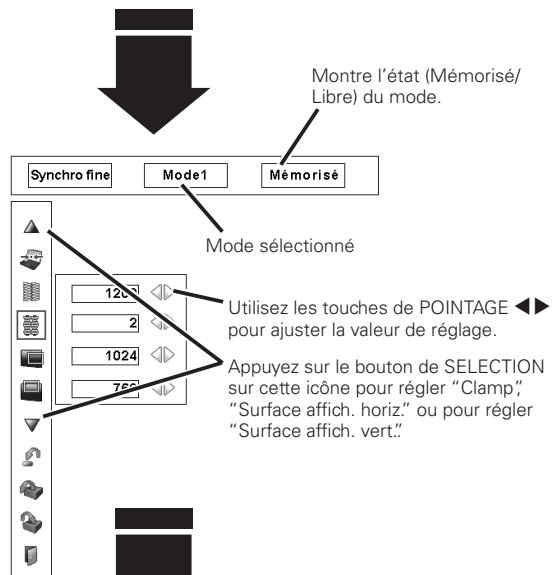
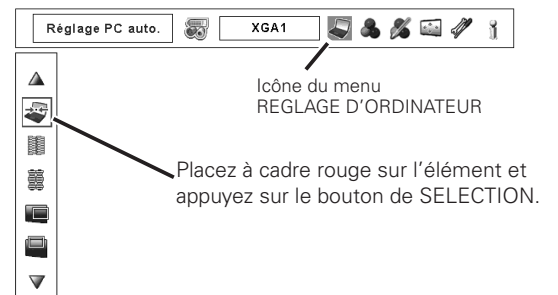



## Reset

Pour réinitialiser les données réglées, sélectionnez Reset et appuyez sur la touche de SELECTION. Une boîte de confirmation apparaît alors; sélectionnez [Oui]. Tous les réglages seront remis à leur valeur précédente.



## Libre

Pour supprimer les données mémorisées, sélectionnez le mode Libre, puis appuyez sur le bouton de SELECTION. Placez le pointeur à cadre rouge sur le Mode que vous voulez effacer, puis appuyez sur le bouton de SELECTION.



## Mémoriser

Pour mémoriser les données réglées, sélectionnez Mémoriser, puis appuyez sur le bouton de SELECTION. Placez le pointeur à flèche rouge sur l'un quelconque des modes 1 à 10 sur lequel vous voulez effectuer la mémorisation, puis appuyez sur le bouton de SELECTION.



## Quitter

Ferme le menu REGLAGE D'ORDINATEUR.

### Pour libérer les données de réglage.

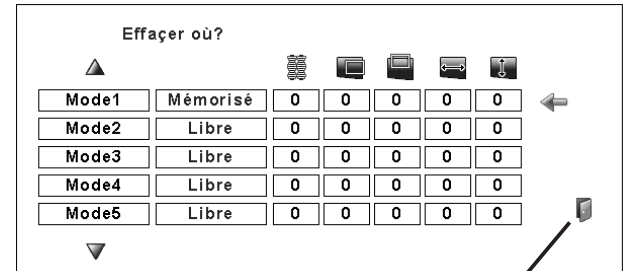

Fermez la boîte de dialogue.

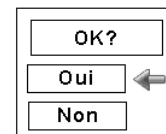

Une boîte de confirmation apparaît alors; sélectionnez [Oui].

### Pour stocker les données de réglage.

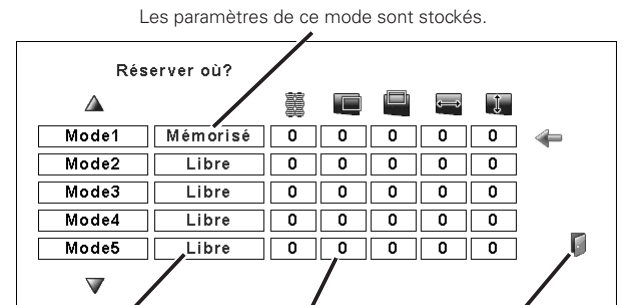

Vacant

Fermez la boîte de dialogue.

Montre les valeurs de "Total de points", de "Position horiz.", de "Position vert.", de "Surface affich. horiz." et de "Surface affich. vert."

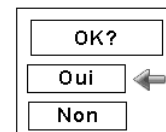

Une boîte de confirmation apparaît alors; sélectionnez [Oui].

## Sélection du niveau d'image

### Opération directe

Appuyez sur la touche IMAGE SEL. de la télécommande ou des commandes latérales pour sélectionner le niveau d'image voulu.

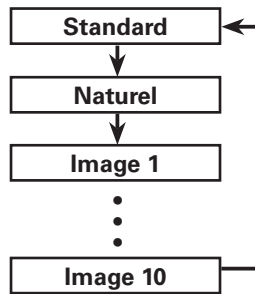

### Commandes latérales

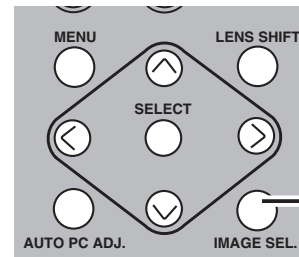

Touche  
IMAGE SEL.

### Télécommande



Touche  
IMAGE SEL.

### Opération par Menu

- 1 Appuyez sur la touche MENU pour faire apparaître le menu à l'écran. Utilisez les touches de POINTAGE ◀▶ pour placer le pointeur à cadre rouge sur l'icône de menu SELECTION D'IMAGE.
- 2 Utilisez les touches de POINTAGE ▲▼ pour placer le pointeur à cadre rouge sur le niveau d'image voulu, puis appuyez sur le bouton de SELECTION.



Niveau d'image normal pré-réglé sur le projecteur.



Niveau d'image avec demi-teintes améliorées pour les graphiques.



Réglage de l'image pré-réglé par l'utilisateur dans le menu Réglage d'image. (p.46)

### Menu SELECTION D'IMAGE

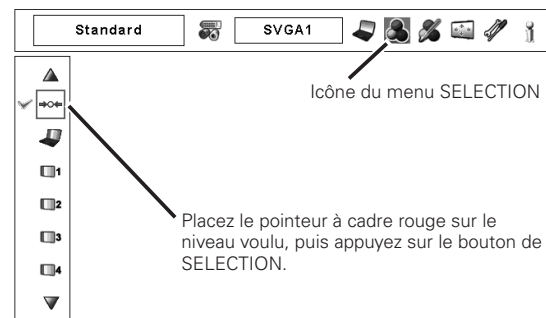

Icône du menu SELECTION D'IMAGE

Placez le pointeur à cadre rouge sur le niveau voulu, puis appuyez sur le bouton de SELECTION.

## Réglage de la taille de l'écran

Sélectionnez la taille d'écran voulue qui soit conforme à la source de signal d'entrée.

- 1 Appuyez sur la touche MENU pour faire apparaître le menu à l'écran. Utilisez les touches de POINTAGE ◀▶ pour placer le pointeur à cadre rouge sur l'icône de menu ECRAN.
- 2 Utilisez les touches de POINTAGE ▲▼ pour placer le pointeur à cadre rouge sur la fonction voulue, puis appuyez sur le bouton de SELECTION.



### Normal

Fournit une image au rapport d'aspect d'ordinateur 4:3.



### Vrai

Produit une image de taille d'origine. Lorsque la taille d'image originale est plus grande que la taille de l'écran (1024 x 768), ce projecteur passe automatiquement en mode de panning. Réglez le panoramique de l'image à l'aide des touches de POINTAGE ▲▼◀▶. Pendant le réglage, les flèches deviennent rouges. Lorsque la limite de correction est atteinte, les flèches disparaissent.



### Large

Fournit une image adaptée à un taux d'aspect vidéo large (16 : 9) en élargissant uniformément l'image. Cette fonction peut être utilisée pour fournir un signal vidéo rétréci à 16 : 9.



### Plein écran

L'image plein écran est obtenue.



### Personnalisé

Réglez manuellement la position et l'échelle de l'écran en utilisant cette fonction. Appuyez sur le bouton de SELECTION sur Personnalisé; "Personnalisé" apparaît alors sur l'écran pendant quelques secondes. Pour faire apparaître la boîte de dialogue Aspect, appuyez à nouveau sur le bouton de SELECTION sur Personnalisé; la boîte de dialogue Aspect apparaît alors.

- Échelle Horiz./Vert. . . . Réglez l'échelle d'écran Horizontal /Vertical.
- H&V . . . . . Lorsque vous sélectionnez "On", le taux d'aspect est fixé. "Échelle Vert." devient gris et non sélectionnable. Réglez "Échelle Horiz."; l'échelle d'écran est alors modifiée automatiquement sur la base du taux d'aspect.
- Position Horiz./Vert. . . . Réglez la position d'écran Horizontal /Vertical.
- Common . . . . . Sauvegardez l'échelle réglée pour toutes les entrées. Appuyez sur le bouton de SELECTION sur "Normal" pour faire apparaître la boîte de confirmation. Pour sauvegarder l'échelle, appuyez sur le bouton de SELECTION sur "Oui". Lorsque "Personnalisé" est sélectionné, l'échelle sauvegardée est utilisée.
- Reset. . . . . Réinitialisez toutes les valeurs réglées. Appuyez sur le bouton de SELECTION sur "Reset" pour faire apparaître la boîte de confirmation. Pour réinitialiser, appuyez sur le bouton de SELECTION sur "Oui".

### Menu ECRAN

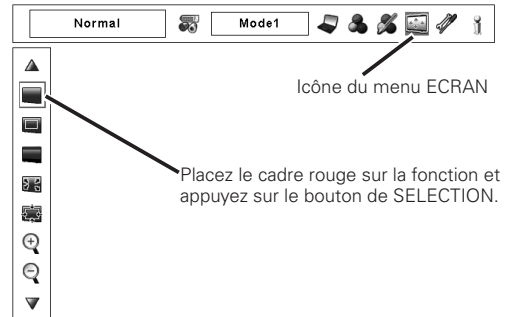

### ✓ Remarques:

- Il est impossible de sélectionner Vrai, Plein écran et Zoom digital +/- lorsqu'aucun signal n'est détecté dans le menu Système d'ordinateur. (p.33)
- Le projecteur ne peut pas afficher de résolution supérieure à 1600 x 1200. Si la résolution d'écran de votre ordinateur est supérieure à 1600 x 1200, diminuez la résolution avant de connecter le projecteur.
- Les données d'image autres que XGA (1024 x 768) sont modifiées pour être adaptées à la taille d'écran en mode initial.
- Il est possible que la fonction de panning ne fonctionne pas correctement si vous utilisez le mode Méorisé du menu Réglage d'ordinateur. (p.36)

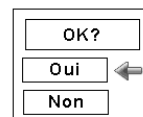
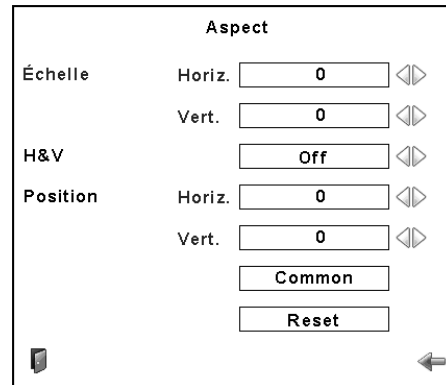

Appuyez sur le bouton de SELECTION sur "Common" ou "Reset" pour faire apparaître la boîte de confirmation.

### ✓ Remarques:

- Lorsqu'aucun signal n'est détecté, Normal est réglé automatiquement et l'écran "Aspect" disparaît.
- La plage réglable de l'Échelle Horiz./Vert. et de la Position Horiz./Vert. peut être limitée selon le signal d'entrée.



## Trapèze

Cette fonction est utilisée pour mémoriser ou réinitialiser la correction du trapèze lorsque le cordon d'alimentation secteur est débranché. Appuyez sur la touche de POINTAGE ◀▶ pour passer d'une option à une autre.

- Mémoriser. . . . . Conserve la correction du trapèze même si le cordon d'alimentation secteur est débranché.
- Reset. . . . . Réinitialise la correction du trapèze lorsque le cordon d'alimentation secteur est débranché.

Pour corriger la déformation du trapèze, appuyez sur le bouton de SELECTION. La boîte de dialogue de Trapèze apparaît alors. Pour corriger la déformation du trapèze, appuyez sur les touches de POINTAGE ▲▼◀▶. (p.29)



## Plafond

Lorsque cette fonction est sur "On", l'image est inversée haut/bas et gauche/droite. Cette fonction est utilisée pour projeter les images à partir d'un projecteur monté au plafond.



## Arrière

Lorsque cette fonction est sur "On", l'image est inversée gauche/droite. Cette fonction est utilisée pour projeter les images sur un écran de projection arrière.



## Reset

Cette fonction remet toutes les valeurs réglées aux valeurs par défaut. Appuyez sur le bouton de SELECTION sur Reset pour faire apparaître une boîte de confirmation. Pour réinitialiser, appuyez sur le bouton de SELECTION sur "Oui".



## Quitter

Pour quitter le menu de réglage de taille d'écran.

## Pour agrandir et réduire les images au zoom



### Zoom digital +

Lorsque le zoom numérique + est sélectionné, le menu à l'écran disparaît et le message "D.Zoom +" apparaît. Appuyez sur le bouton de SELECTION pour agrandir la taille de l'image. Appuyez sur les touches de POINTAGE ▲▼◀▶ pour effectuer un panning de l'image. La fonction de panning est utilisable seulement lorsque l'image est plus grande que la taille de l'écran. Vous pouvez aussi entrer le mode de Zoom digital + en appuyant sur la touche D.ZOOM de la télécommande.



### Zoom digital -

Lorsque le Zoom digital - est sélectionné, le menu à l'écran disparaît et le message "D. Zoom -" s'affiche. Appuyez sur le bouton de SELECTION pour compresser la taille de l'image. Vous pouvez aussi entrer le mode de Zoom digital - en appuyant sur la touche D.ZOOM de la télécommande.

Pour fermer le mode de Zoom digital +/-, appuyez sur n'importe quelle touche autre que les touches D.ZOOM, le bouton de SELECTION et les touches de POINTAGE.

## Menu ECRAN



Placez le cadre rouge sur la fonction et appuyez sur le bouton de SELECTION.

## Plafond

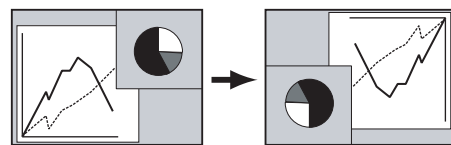

## Arrière

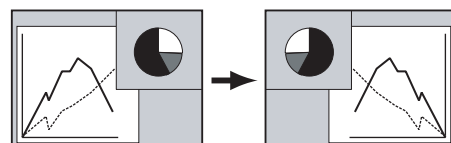

### ✓ Remarques:

- Il est possible que la fonction de panning ne fonctionne pas correctement si vous utilisez le mode Mémorisé du menu Réglage d'ordinateur. (p.36)
- Il est possible que le taux de compression minimum soit limité selon le signal d'entrée utilisé, ou lorsque la fonction de Trapèze est utilisée.
- Il est impossible de sélectionner le Zoom digital +/- lorsque Plein écran ou Vrai est sélectionné.

# Entrée vidéo

## Sélection du système vidéo

- 1 Appuyez sur la touche MENU pour faire apparaître le menu à l'écran. Utilisez les touches de POINTAGE ◀▶ pour placer le pointeur à cadre rouge sur l'icône de menu SYSTEME AUDIO/VIDEO.
- 2 Utilisez les touches de POINTAGE ▲▼ pour placer le pointeur à flèche rouge sur le système voulu, puis appuyez sur le bouton de SELECTION.

## Connecteur Vidéo ou connecteur S-Vidéo

### Auto

Le projecteur détecte automatiquement le système vidéo entré, puis se règle automatiquement pour offrir un fonctionnement optimal.

### PAL/SECAM/NTSC/NTSC.43/PAL-M/PAL-N

Si le projecteur ne peut pas reproduire l'image vidéo correcte, il est nécessaire de sélectionner un format de signal de diffusion spécifique parmi les systèmes PAL, SECAM, NTSC, NTSC 4.43, PAL-M ou PAL-N.

### Menu SYSTEME AUDIO/VIDEO (Vidéo ou S-vidéo)

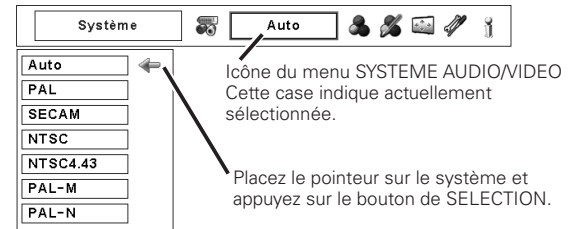

## Connecteurs Y, Pb/Cb, Pr/Cr

### Auto

Le projecteur détecte automatiquement le système vidéo entré, puis se règle automatiquement pour offrir un fonctionnement optimal.

Lorsque le système vidéo est 1035i ou 1080i, sélectionnez le système manuellement.

### Format de signal vidéo composant

Si le projecteur ne peut pas reproduire l'image vidéo correcte, il faut sélectionner un format de signal vidéo composant spécifique parmi 480i, 575i, 480p, 575p, 720p, 1035i et 1080i.

### Menu SYSTEME AUDIO/VIDEO (Vidéo composant)

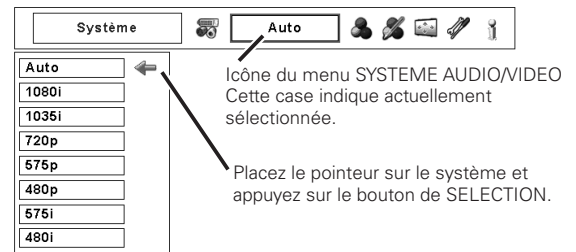

### ✓ Remarque:

- Il est impossible de sélectionner Système audio/vidéo lorsque vous avez sélectionné RGB (Scart).



## Sélection du niveau d'image

### Opération directe

Appuyez sur la touche IMAGE SEL. de la télécommande ou des commandes latérales pour sélectionner le niveau d'image voulu.

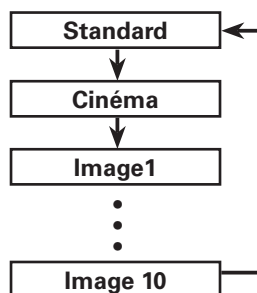

### Commandes latérales

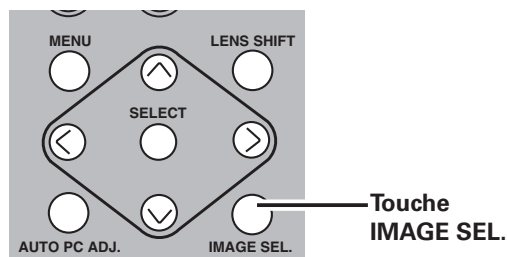

### Télécommande

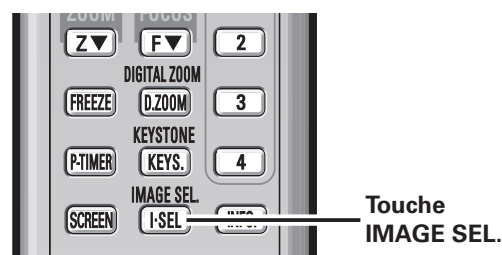

### Opération par Menu

- 1 Appuyez sur la touche MENU pour faire apparaître le menu à l'écran. Utilisez les touches de POINTAGE ◀▶ pour placer le pointeur à cadre rouge sur l'icône de menu SELECTION D'IMAGE.
- 2 Utilisez les touches de POINTAGE ▲▼ pour placer le pointeur à cadre rouge sur le niveau d'image voulu, puis appuyez sur le bouton de SELECTION.



**Standard**

Niveau d'image normal pré-réglé sur le projecteur.



**Cinéma**

Niveau d'image réglé avec les tons fins.



**IMAGE 1-10**

Réglage de l'image pré-réglé par l'utilisateur dans le menu Réglage d'image. (p.46)

### Menu SELECTION D'IMAGE

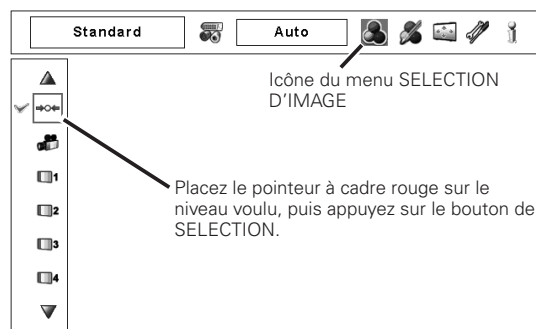

## Réglage de la taille de l'écran

**1** Appuyez sur la touche MENU pour faire apparaître le menu à l'écran. Utilisez les touches de POINTAGE ◀▶ pour placer le pointeur à cadre rouge sur l'icône de menu ECRAN.

**2** Utilisez les touches de POINTAGE ▲▼ pour placer le pointeur à cadre rouge sur la fonction voulue, puis appuyez sur le bouton de SELECTION.

### Normal

Fournit une image au rapport d'aspect vidéo normal 4:3.

### Large

Fournit une image au rapport d'aspect d'écran large 16:9.

### Personnalisé

Réglez manuellement la position et l'échelle de l'écran en utilisant cette fonction. Appuyez sur le bouton de SELECTION sur Personnalisé; "Personnalisé" apparaît alors sur l'écran pendant quelques secondes. Pour faire apparaître la boîte de dialogue Aspect, appuyez à nouveau sur le bouton de SELECTION sur Personnalisé; la boîte de dialogue Aspect apparaît alors.

- Échelle Horiz./Vert. . . Réglez l'échelle d'écran Horizontal / Vertical.
- H&V. . . . . Lorsque vous sélectionnez "On", le taux d'aspect est fixé. "Échelle Vert." devient gris et non sélectionnable. Réglez "Échelle Horiz."; l'échelle d'écran est alors modifiée automatiquement sur la base du taux d'aspect.
- Position Horiz./Vert. . Réglez la position d'écran Horizontal / Vertical.
- Common . . . . . Sauvegardez l'échelle réglée pour toutes les entrées. Appuyez sur le bouton de SELECTION sur "Normal" pour faire apparaître la boîte de confirmation. Pour sauvegarder l'échelle, appuyez sur le bouton de SELECTION sur "Oui". Lorsque "Personnalisé" est sélectionné, l'échelle sauvegardée est utilisée.
- Reset. . . . . Réinitialisez toutes les valeurs réglées. Appuyez sur le bouton de SELECTION sur "Reset" pour faire apparaître la boîte de confirmation. Pour réinitialiser, appuyez sur le bouton de SELECTION sur "Oui".

### Menu ECRAN

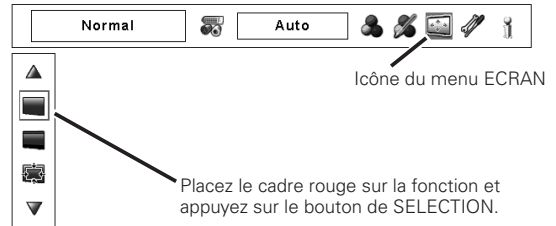

### ✓ Remarque:

- Il est impossible d'utiliser Large lorsque "720p," "1035i," ou "1080i" est sélectionné dans le menu Système audio/vidéo (p.40).

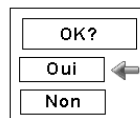
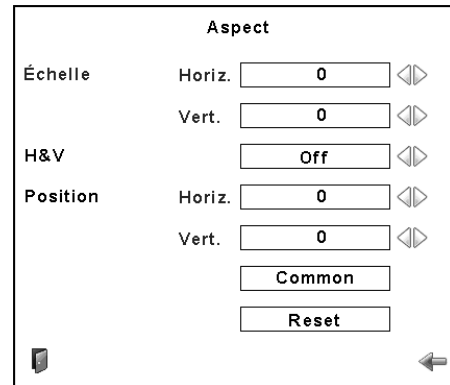

Appuyez sur le bouton de SELECTION sur "Common" ou "Reset" pour faire apparaître la boîte de confirmation.

### ✓ Remarques:

- Lorsqu'aucun signal n'est détecté, Normal est réglé automatiquement et l'écran "Aspect" disparaît.
- La plage réglable de l'Échelle Horiz./Vert. et de la Position Horiz./Vert. peut être limitée selon le signal d'entrée.



## Trapèze

Cette fonction est utilisée pour mémoriser ou réinitialiser la correction du trapèze lorsque le cordon d'alimentation secteur est débranché. Appuyez sur la touche de POINTAGE ◀▶ pour passer d'une option à une autre.

Mémoriser. . . Conserve la correction du trapèze même si le cordon d'alimentation secteur est débranché.

Reset. . . . . Réinitialise la correction du trapèze lorsque le cordon d'alimentation secteur est débranché.

Pour corriger la déformation du trapèze, appuyez sur le bouton de SELECTION. La boîte de dialogue de Trapèze apparaît alors. Pour corriger la déformation du trapèze, appuyez sur les touches de POINTAGE ▲▼◀▶. (p.29)



## Plafond

Lorsque cette fonction est sur "On", l'image est inversée haut/bas et gauche/droite. Cette fonction est utilisée pour projeter les images à partir d'un projecteur monté au plafond.



## Arrière

Lorsque cette fonction est sur "On", l'image est inversée gauche/droite. Cette fonction est utilisée pour projeter les images sur un écran de projection arrière.



## Reset

Cette fonction remet toutes les valeurs réglées aux valeurs par défaut. Appuyez sur le bouton de SELECTION sur Reset pour faire apparaître une boîte de confirmation. Pour réinitialiser, appuyez sur le bouton de SELECTION sur "Oui".



## Quitter

Pour quitter le menu de réglage de taille d'écran.

## Menu ECRAN

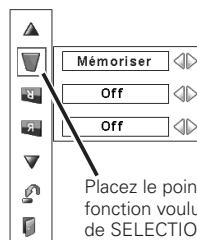

Placez le pointeur à cadre rouge sur la fonction voulue, puis appuyez sur le bouton de SELECTION.

## Plafond

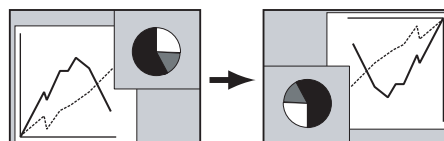

## Arrière

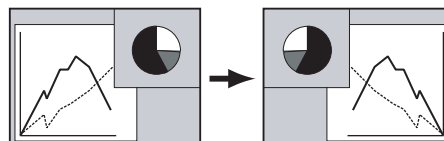

# Image

## Réglage de l'image

- 1 Appuyez sur la touche MENU pour faire apparaître le menu à l'écran. Utilisez les touches de POINTAGE ◀▶ pour placer le pointeur à cadre rouge sur l'icône de menu REGLAGE D'IMAGE.
- 2 Utilisez les touches de POINTAGE ▲▼ pour placer le pointeur à cadre rouge sur l'élément voulu, puis appuyez sur le bouton de SELECTION pour faire apparaître la boîte de dialogue de réglage. Utilisez les touches de POINTAGE ◀▶ pour ajuster la valeur de réglage.



### Contraste

Appuyez sur la touche de POINTAGE ◀ pour diminuer le contraste; appuyez sur la touche de POINTAGE ▶ pour augmenter le contraste. (De 0 à 63)



### Luminosité

Appuyez sur la touche de POINTAGE ◀ pour diminuer la luminosité; appuyez sur la touche de POINTAGE ▶ pour augmenter la luminosité. (De 0 à 63)



### Couleur \*

Appuyez sur la touche de POINTAGE ◀ pour diminuer l'intensité de la couleur; appuyez sur la touche de POINTAGE ▶ pour augmenter l'intensité de la couleur. (De 0 à 63)



### Teinte \*

Utilisez les touches de POINTAGE ◀▶ pour régler la valeur de la teinte pour obtenir une balance des couleurs adéquate. (De 0 à 63)



### Réglages des paramètres couleur

La fonction Gestion des couleurs peut être utilisée pour ajuster le niveau, la phase et le gamma des couleurs d'affichage sélectionnées sur l'écran (à l'exception du noir, du blanc et du gris), et pour remplacer ces couleurs par d'autres couleurs si nécessaire. Vous pouvez mémoriser jusqu'à 8 données de réglages des paramètres couleur.

- 1 Utilisez les touches de POINTAGE ▲▼ pour placer le pointeur à cadre rouge sur Réglages des paramètres couleur, puis appuyez sur le bouton de SELECTION. L'image projetée s'immobilise, et le POINTEUR DES REGLAGES DES PARAMETRES COULEUR apparaît.
- 2 Utilisez les touches de POINTAGE ▲▼◀▶ pour placer le pointeur sur l'endroit où vous voulez régler la couleur, puis appuyez sur le bouton de SELECTION. La fenêtre COLOR SELECTION apparaît, et la couleur située au centre du pointeur est sélectionnée; vous pouvez alors régler la couleur.
- 3 Utilisez les touches de POINTAGE ▲▼◀▶ pour régler le LEVEL et la PHASE de la couleur, puis appuyez sur le bouton de SELECTION pour confirmer le réglage. Utilisez ensuite les touches de POINTAGE ▲▼ pour régler le GAMMA de la couleur, puis appuyez sur le bouton de SELECTION pour accepter le réglage. Après avoir accompli le réglage, appuyez sur le bouton de SELECTION pour passer à la COLOR MANAGEMENT LIST.

## MODE DE SELECTION DES COULEURS

### LIST

Faites apparaître la COLOR MANAGEMENT LIST.

## Menu REGLAGE D'IMAGE

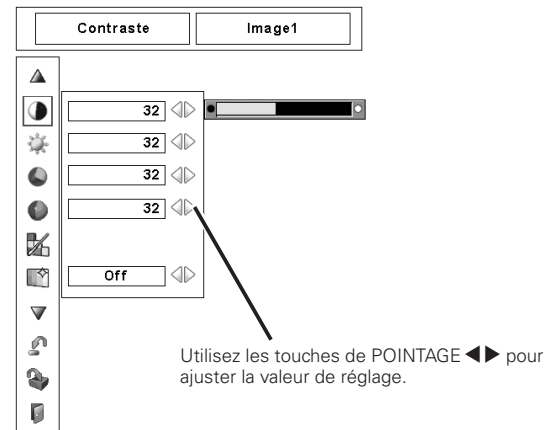
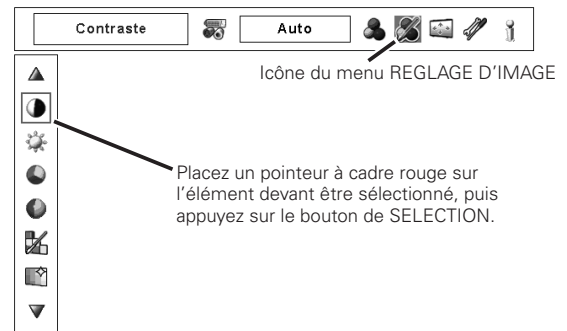

## MODE POINTEUR

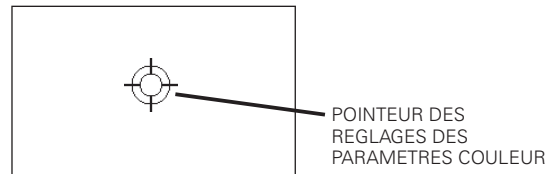

### ✓ Remarques:

- \* Affiché seulement en entrée Vidéo.
- Il est impossible de régler la Teinte lorsque le système vidéo est PAL, SECAM, PAL-M ou PAL-N (p.40).

## MODE DE SELECTION DES COULEURS (suite)

**COLOR M.**

Pour revenir au POINTEUR DES REGLAGES DES PARAMETRES COULEUR. (Si vous appuyez sur la touche MENU des commandes latérales ou de la télécommande, le POINTEUR DES REGLAGES DES PARAMETRES COULEUR réapparaît; vous devrez alors effectuer une nouvelle sélection et un nouveau réglage de la couleur.)

**MENU**

Pour revenir au menu Réglage d'image. Tous les réglages changés ne seront pas mémorisés. Pour mémoriser les réglages changés, veuillez à sélectionner "LIST", puis allez à la COLOR MANAGEMENT LIST.

4

Dans la COLOR MANAGEMENT LIST, les données de couleur réglées sont cochées. Vous pouvez choisir s'il faut oui ou non appliquer les données de couleur réglées de la liste à une image projetée (voir ci-dessous).

## MODE LISTE



Supprimez la coche si vous ne voulez pas appliquer les données de couleur réglées; sélectionnez la coche puis appuyez sur le bouton de SELECTION. La coche est alors supprimée.

**PALETTE DE COULEURS**

Le mode retourne au mode COLOR SELECTION pour vous permettre d'ajuster de nouveau le réglage de la couleur dans cette ligne. Cette option n'est pas disponible si la marque de pointage a été libérée par l'opération immédiatement au-dessus.

**DEL**

Sélectionnez la case DEL si vous voulez supprimer les données réglées. Appuyez sur le bouton de SELECTION; la boîte de confirmation apparaît alors; sélectionnez [Oui].

**ALL DEL**

Supprime toutes les données de la liste. Appuyez sur le bouton de SELECTION; la boîte de confirmation apparaît alors; sélectionnez [Oui].

**MENU**

Même fonction que ci-dessus.

**COLOR M.**

Même fonction que ci-dessus.

**Réglage automatique de l'image**

Utilisez les touches de POINTAGE ◀▶ pour sélectionner la position de contrôle de l'image Auto (Off, L1 ou L2).

- Off . . . Le contrôle automatique des images est sur la position OFF.
- L1 . . . Le contrôle automatique des images est sur la position du niveau 1 (LEVEL 1).
- L2 . . . Le contrôle automatique des images est sur la position du niveau 2 (LEVEL 2).

**Température de couleur**

Utilisez les touches de POINTAGE ◀▶ pour sélectionner le niveau de température de couleur voulu (Haut, Médium, Bas ou Très Bas).

## MODE DE SELECTION DES COULEURS

Palette d'ajustement du niveau et de la phase.

Palette d'ajustement du gamma.

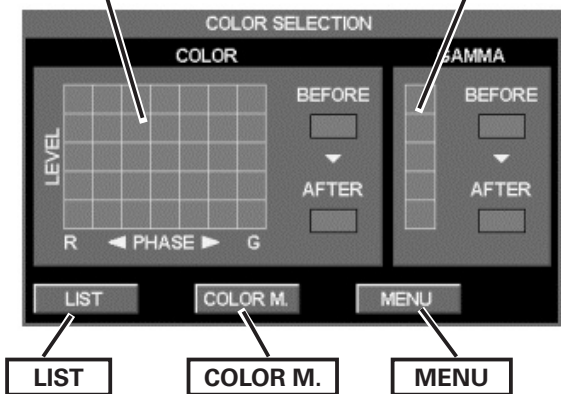

## MODE LISTE

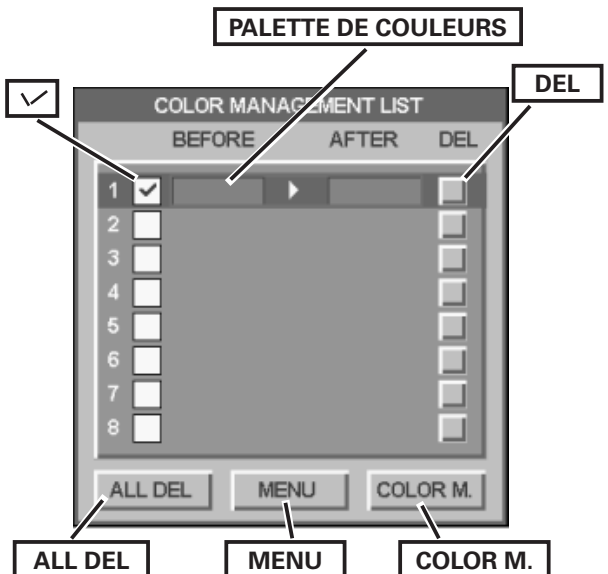



## Balance des blancs (Rouge/Vert/Bleu)

Appuyez sur la touche de POINTAGE ◀ pour éclaircir le ton rouge/vert/bleu; appuyez sur la touche de POINTAGE ▶ pour foncer le ton rouge/vert/bleu. (De 0 à 63)



## Couleurs sombres (Rouge/Vert/Bleu)

Appuyez sur la touche de POINTAGE ◀ pour éclaircir le ton rouge/vert/bleu du niveau de noir de l'image; appuyez sur la touche de POINTAGE ▶ pour foncer le ton rouge/vert/bleu du niveau de noir de l'image. (De 0 à 63)



## Netteté

Appuyez sur la touche de POINTAGE ◀ pour diminuer la netteté de l'image; appuyez sur la touche de POINTAGE ▶ pour augmenter la netteté de l'image. (De 0 à 31)



## Gamma

Utilisez les touches de POINTAGE ◀▶ pour régler la valeur de gamma pour obtenir un contraste mieux équilibré. (De 0 à 15)



## Réducteur de bruit \*

Il est possible de réduire les interférences de bruit sur l'écran. Appuyez sur les touches de POINTAGE 7 8 pour changer le mode de réducteur de bruit.

Off . . . . Le mode de réducteur de bruit est désactivé (Off).

On . . . . Le mode de réducteur de bruit est activé (On).



## Progressif \*

Le signal vidéo entrelacé peut être affiché en mode progressif. Appuyez sur les touches de POINTAGE ◀▶ pour changer le mode de balayage progressif.

Off . . . . Le mode de balayage progressif est désactivé (Off).

On . . . . Le mode de balayage progressif est activé (On).

Film . . . . Pour visionner un film. Cette fonction permet de reproduire très fidèlement les images du film d'origine.

### ✓ Remarque:

- L'image est déformée au moment où vous basculez sur On/Off /Film.



## Reset

Pour réinitialiser les données réglées, sélectionnez Reset et appuyez sur la touche de SELECTION. Une boîte de confirmation apparaît alors; sélectionnez [Oui]. Tous les réglages seront remis à leur valeur précédente.



## Mémoriser

Pour mémoriser les données réglées, placez le pointeur à cadre rouge sur l'icône Mémoriser, puis appuyez sur le bouton de SELECTION. Le menu Niveau d'image apparaît alors. Placez le pointeur à flèche rouge sur l'une quelconque des Image 1 à 10 que vous voulez régler, puis appuyez sur le bouton de SELECTION. Une boîte de confirmation apparaît alors; sélectionnez [Oui].



## Quitter

Ferme le menu REGLAGE D'IMAGE.

### ✓ Remarques:

\* Affiché seulement en entrée Vidéo.

- Après avoir réglé l'un quelconque des éléments de la balance des blancs Rouge, Vert ou Bleu, le niveau de température de couleur passera à "Règl."
- Il est impossible de sélectionner le mode Film dans la fonction Progressif lorsque le format du signal vidéo est 1080i ou 1035i.
- Il est impossible de sélectionner Progressif lorsque "480p," "575p," ou "720p" est sélectionné (p.40).

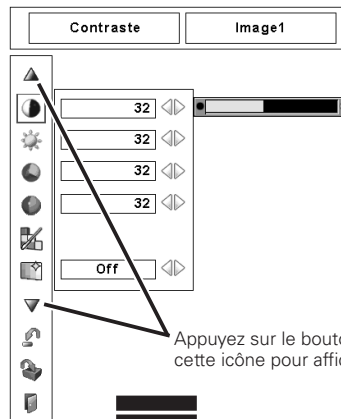

Appuyez sur le bouton de SELECTION de cette icône pour afficher d'autres éléments.

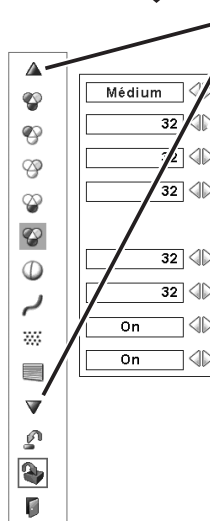

Appuyez sur le bouton de SELECTION sur cette icône pour faire apparaître les éléments précédents.

Appuyez sur les touches de POINTAGE ◀▶ pour ajuster la valeur de réglage.

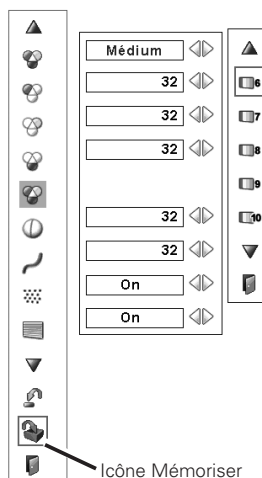

Menu niveau image  
Placez un pointeur à cadre rouge sur l'icône de l'image devant être réglée, puis appuyez sur le bouton de SELECTION.

Icône Mémoriser  
Appuyez sur le bouton de SELECTION de cette icône pour stocker le réglage.

# Réglage

## Réglage

Ce projecteur possède un menu Réglage qui vous permet de configurer plusieurs autres fonctions.

- 1 Appuyez sur la touche MENU pour faire apparaître le menu à l'écran. Utilisez les touches de POINTAGE ◀▶ pour placer le pointeur à cadre rouge sur l'icône de menu REGLAGE.
- 2 Utilisez les touches de POINTAGE ▲▼ pour placer le pointeur à cadre rouge sur l'élément voulu, puis appuyez sur le bouton de SELECTION. La boîte de dialogue de Réglage apparaît alors.

### Langue

La langue utilisée dans le menu à l'écran peut être sélectionnée entre l'anglais, l'allemand, le français, l'italien, l'espagnol, le portugais, le néerlandais, le suédois, le russe, le chinois, le coréen ou le japonais.

### Menu

Cette fonction vous permet de régler la position de l'affichage à l'écran et la barre de réglage de valeur dans le menu Réglage d'image.

#### Position

Cette fonction permet de régler la position de l'affichage du menu à l'écran. Appuyez sur le bouton de SELECTION; l'écran de réglage apparaît alors (des flèches apparaissent). Appuyez sur les touches de POINTAGE ▲▼◀▶ pour régler la position. Une fois le réglage effectué, appuyez sur le bouton de SELECTION pour revenir à l'écran Menu.

#### Menu simple

Lorsque cette fonction est réglée sur "On", la barre de réglage de valeur dans le menu Réglage d'image apparaît sur l'écran.

### Affichage

Cette fonction permet d'établir si oui ou non les affichages à l'écran apparaissent.

- On . . . . . Fait apparaître tous les affichages à l'écran. Utilisez cette fonction lorsque vous voulez projeter des images après que la lampe soit devenue suffisamment lumineuse. Ce mode est le mode réglé par défaut.
- Arrêt cpte.à reb. . . . . Fait apparaître l'image d'entrée au lieu du compte à rebours lorsque vous allumez le projecteur. Utilisez cette fonction lorsque vous voulez projeter l'image le plus tôt possible, même si la luminosité de la lampe n'est pas encore suffisante.
- Off . . . . . Ne fait apparaître aucun affichage à l'écran, sauf:
  - Menu à l'écran
  - "Éteindre ?" (p.24)
  - Écran d'utilisation des Réglages des paramètres couleur (p.44 - 47)
  - "Pas de signal" pour l'élément de Extinction automatique (p.51)
  - Minuterie (P-TIMER) (p.29)
  - "Patientez"
  - Flèches pour la fonction Vrai dans le menu Ecran (p.38)

### Fond

L'écran de fond sélectionné apparaît quand aucun signal d'entrée n'est détecté.

- Bleu . . . . . fond bleu
- Utilisateur . . l'image que vous avez capturée
- Noir . . . . . fond noir

### Menu REGLAGE (Langue)



Lorsque vous appuyez sur le bouton de SELECTION sur Langue, le menu Langue apparaît.

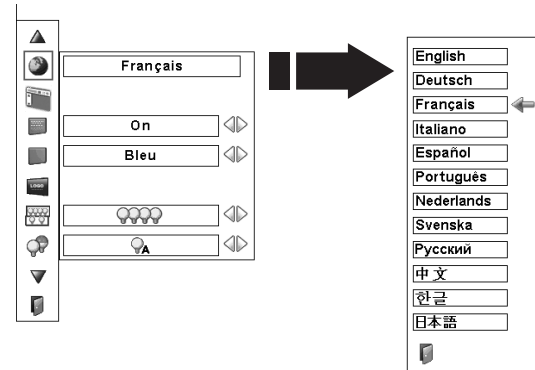

### Menu

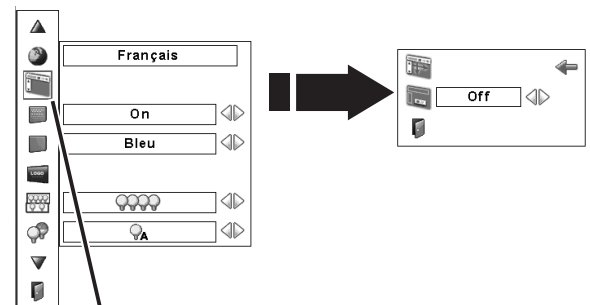

Placez le pointeur à cadre rouge sur l'élément et appuyez sur le bouton de SELECTION.

#### ✓ Remarque:

- Il est impossible de sélectionner l'utilisateur lorsque l'image n'a pas été capturée.



## Logo

Cette fonction vous permet de personnaliser le logo d'écran avec les fonctions Sélection logo, Capture, et Mémoriser logo PIN code.

### ✓ Remarque:

- Lorsque "On" est sélectionné dans la fonction de Verrouillage de code PIN Logo, il est impossible de sélectionner les fonctions de Sélection logo et de Capture.



## Selection logo

Cette fonction établit les éléments qui seront affichés au démarrage.

Utilisateur . . . l'image que vous avez capturée.

Logo usine . . . le logo par défaut.

Off . . . . . compte à rebours seulement.



## Logo capture écran

Cette fonction est utilisée pour capturer l'image projetée; utilisez-la pour faire apparaître un affichage de démarrage ou lors d'un intervalle des présentations.

Sélectionnez Logo capture écran et appuyez sur la touche de SELECT. La boîte de confirmation apparaît; sélectionnez [Oui] pour capturer l'image projetée.

Après avoir capturé l'image projetée, allez à la fonction de sélection de Logo, et réglez-la sur "Utilisateur". Ainsi, l'image capturée apparaîtra lorsque vous allumerez le projecteur la fois suivante.

Pour annuler la fonction Capture, sélectionnez [Non].

### ✓ Remarques:

- Avant de capturer une image, sélectionnez Standard dans le menu SELECTION D'IMAGE pour capturer une image correcte (p.37, 41).
- Un signal provenant d'un ordinateur peut être capturé jusqu'à XGA (1024 x 768).
- Il est possible que certains signaux ne soient pas capturés correctement.
- Lorsque vous capturez une image qui a été réglée par la fonction Trapèze, les données de réglage sont remises à zéro automatiquement et le projecteur capture une image sans correction du trapèze.
- Lorsque vous commencez à capturer une nouvelle image, l'image stockée auparavant est effacée, même si vous annulez la capture.
- Une fois que vous avez quitté le menu Logo après avoir mis le verrouillage du logo sur "On", vous devrez entrer le code PIN à chaque fois que vous essaierez de changer le réglage du Logo.
- Il est impossible de sélectionner l'utilisateur lorsque l'image n'a pas été capturée.

## Logo

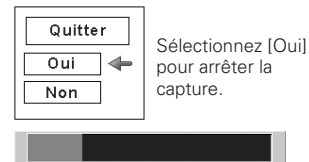
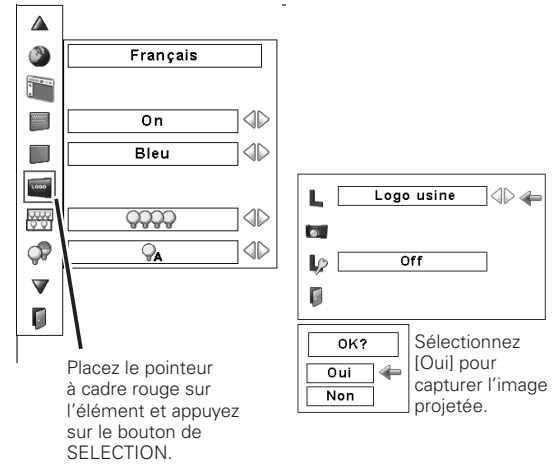

## Logo capture écran

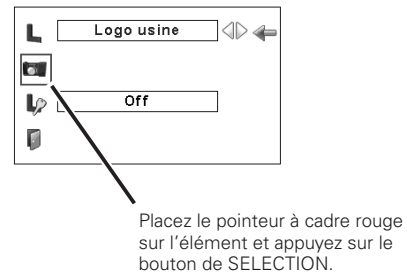



### **Mémoriser logo PIN code**

Cette fonction permet d'interdire à toute personne non autorisée de changer le logo d'écran.

- Off . . . . Le logo d'écran peut être changé librement dans le menu Logo.
- On . . . . Il est impossible de changer le logo d'écran sans utiliser le code PIN Logo.

Si vous voulez changer le réglage du verrouillage par code PIN logo, appuyez sur le bouton de SELECTION; la boîte de dialogue de code PIN logo apparaît alors. Entrez un code PIN logo en procédant comme suit. Le code PIN logo a été réglé par défaut en usine à "4321".

#### **Entrer un code PIN logo**

Utilisez les touches de POINTAGE ▲▼ des commandes latérales ou de la télécommande pour entrer un chiffre. Appuyez sur la touche de POINTAGE ► pour fixer le chiffre, et placez le pointeur à cadre rouge sur la case suivante. Le chiffre est alors changé en "\*". Répétez cette étape pour accomplir l'entrée d'un numéro à quatre chiffres. Après avoir entré le numéro à quatre chiffres, placez le pointeur sur "Installer". Appuyez sur le bouton de SELECTION afin de pouvoir changer le réglage de verrouillage du code PIN logo.

Si vous avez fixé un chiffre incorrect, utilisez la touche de POINTAGE ◀ pour placer le pointeur sur le chiffre que vous voulez corriger, puis entrez le chiffre correct.

Si vous avez entré un code PIN incorrect, "Logo PIN code" et le numéro (\*\*\*\*) deviennent rouges pendant un instant. Refaites les opérations depuis le début pour entrer le code PIN correct.

#### **Pour changer le réglage du verrouillage de code PIN logo**

Utilisez les touches de POINTAGE ◀► pour basculer entre On et Off, puis appuyez sur la touche de POINTAGE ▼ pour placer le pointeur sur "Quitter". Appuyez sur le bouton de SELECTION pour fermer la boîte de dialogue.

#### **Pour changer le code PIN logo**

Vous pouvez changer le code PIN logo au numéro à quatre chiffres que vous voulez. Sélectionnez "Changement logo PIN code" à l'aide de la touche de POINTAGE ▼, puis appuyez sur le bouton de SELECTION. La boîte de dialogue d'entrée du nouveau code PIN logo apparaît. Établissez un nouveau code PIN logo.

Veillez à bien noter le nouveau code PIN logo et à le conserver à portée de main. Si vous perdez le numéro, vous ne pourrez plus changer le réglage du code PIN logo. Pour plus de détails concernant le réglage du code PIN, reportez-vous à la section "Verrouillage code PIN" aux pages 52, 53.

#### **Mémoriser logo PIN code**

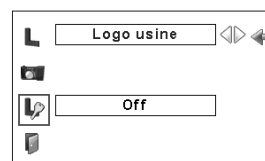

#### **Entrer un code PIN logo**

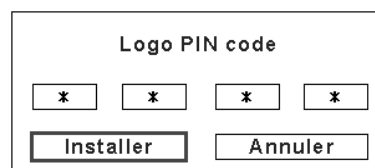

Une fois qu'un code PIN logo a été entré, la boîte de dialogue suivante apparaît.

#### **Pour changer le réglage du verrouillage de code PIN logo**



Utilisez les touches de POINTAGE ◀► pour faire passer de On à Off et vice versa.

#### **Pour changer le code PIN logo**

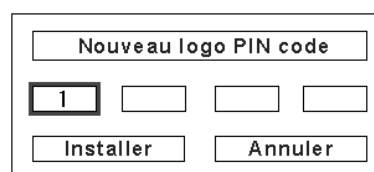

**ATTENTION:**  
**LORSQUE VOUS AVEZ CHANGE LE CODE PIN LOGO, ECRIVEZ LE NOUVEAU CODE PIN DANS LA COLONNE DES NOTES RELATIVES AU N° DE CODE PIN LOGO A LA PAGE 75, ET CONSERVEZ-LE PRECIEUSEMENT. SI VOUS PERDEZ OU OUBLIEZ LE CODE PIN LOGO, LE REGLAGE DE CELUI-CI NE POURRA PLUS ETRE MODIFIE.**



## Mode des lampes

Ce projecteur est équipé de 4 lampes de projection, et le nombre des lampes utilisées peut être basculé à 4 lampes ou 2 lampes. En utilisant 2 lampes, la durée de vie des lampes de projection sera allongée. Pour faire changer le mode des lampes

Utilisez les touches de POINTAGE ▲▼ pour placer le pointeur à cadre rouge sur "Mode des lampes". Etablissez le "Mode 4 lampes" ou le "Mode 2 lampes" en appuyant sur les touches de POINTAGE ◀▶. Lorsque vous faites passer le mode des lampes de "Mode 4 lampes" à "Mode 2 lampes", l'image devient un peu plus sombre. Lorsque vous faites passer le mode des lampes de "Mode 2 lampes" à "Mode 4 lampes", l'image devient progressivement plus lumineuse.

### ✓ Remarque:

- Une fois que vous avez changé le mode de lampe, celui-ci ne peut pas être à nouveau commuté pendant 90 secondes.



## Contrôle de la lampe

Cette fonction permet de changer la luminosité de l'écran.

- Auto . . . . . Luminosité contrôlée en fonction du signal d'entrée.
- Normal . . . Luminosité normale.
- Mode eco . . Luminosité réduite. Lorsque la luminosité est réduite, la consommation de courant des lampes diminue et la durée de vie des lampes est allongée.



## Commande du ventilateur

Choisissez la vitesse de fonctionnement des ventilateurs de refroidissement parmi les options suivantes.

- Normal. . . Vitesse normale
- Max . . . . . Plus rapide que la vitesse normale.



## Télécommande

Ce projecteur possède huit codes de télécommande différents (Code 1 - Code 8): le code par défaut réglé en usine (Code 1) et les sept autres codes (Code 2 à Code 8).

Il faut régler le même code sur le projecteur et sur la télécommande. Par exemple, si vous utilisez le projecteur sous le "Code 7", vous devez aussi mettre la télécommande sous le "Code 7".

### **Pour changer le code du projecteur:**

Sélectionnez un code de télécommande dans ce menu REGLAGE.

### **Pour changer le code de la télécommande:**

Mettez l'interrupteur Reset sur "Position d'utilisation" sur le couvercle du dos de la télécommande. Tout en maintenant la touche MENU enfoncée, exercez des pressions successives sur la touche IMAGE ADJ. le nombre de fois correspondant au numéro de code de télécommande pour le projecteur. (Reportez-vous à la page 16.)

### **Pour réinitialiser le code de la télécommande:**

Mettez le commutateur de remise sur la "Position de remise" sur le couvercle du compartiment au dos de la télécommande.

## Télécommande

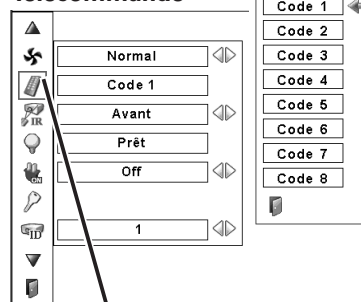

Lorsque vous appuyez sur le bouton de SELECTION de la télécommande, le menu du code de télécommande apparaît.



### Capteur de télécommande

Sélectionnez un emplacement du récepteur de télécommande infrarouge de la télécommande. Pour plus de détails, reportez-vous à la section "Plage de fonctionnement de la télécommande" à la page 15.

Les deux . . . Pour activer le récepteur avant et le récepteur arrière simultanément.

Avant . . . . . Pour activer le récepteur avant seulement.

Arrière . . . . . Pour activer le récepteur arrière seulement.



### Extinction automatique

Pour diminuer la consommation de courant et conserver la durée de vie de la lampe, la fonction d'extinction automatique éteint la lampe de projection lorsque le signal d'entrée est interrompu et qu'aucune touche n'est enfoncée pendant un certain temps.

Lorsque le signal d'entrée est interrompu et qu'aucune touche n'est actionnée pendant 30 secondes ou plus, l'affichage du programmeur avec le message "Pas de signal" apparaît. Le compte à rebours s'enclenche jusqu'à ce que la lampe s'éteigne. La durée du compte à rebours peut être réglée entre 1 et 30 minutes. Utilisez les touches de POINTAGE ◀▶ pour régler la minuterie du compte à rebours.

Sélectionnez l'une des options suivantes:

Prêt. . . . . Lorsque la lampe s'est complètement refroidie, le témoin READY se met à clignoter. Dans cet état, la lampe de projection s'allume si le signal d'entrée est reconnecté, ou si vous appuyez sur une touche quelconque des commandes latérales ou de la télécommande.

Extinction . . Lorsque la lampe s'est complètement refroidie, le projecteur s'éteint.

Off . . . . . La fonction d'Extinction automatique est désactivée.

#### ✓ Remarque:

- Le réglage par défaut est "Prêt: 5 Minute".



### Démarrage rapide

Lorsque cette fonction est sur "On", le projecteur est allumé automatiquement en connectant simplement le cordon d'alimentation secteur à une prise murale.

#### ✓ Remarques:

- Veillez à ce que l'interrupteur principal soit sur ON, sinon la fonction Démarrage rapide ne fonctionnera pas.
- Veillez à éteindre le projecteur correctement (Reportez-vous à la section "Mise hors tension du projecteur" à la page 24). Si vous éteignez le projecteur en procédant de façon erronée, la fonction Démarrage Rapide ne fonctionnera pas correctement.

### Extinction automatique



Durée restant jusqu'à l'extinction de la lampe

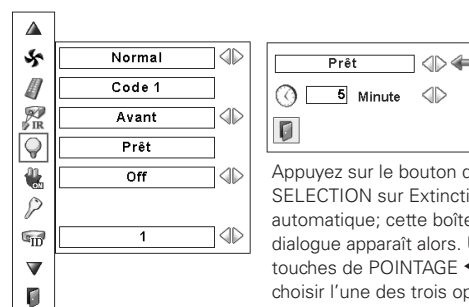



Appuyez sur le bouton de SELECTION sur Extinction automatique; cette boîte de dialogue apparaît alors. Utilisez les touches de POINTAGE ◀▶ pour choisir l'une des trois options. Appuyez sur la touche de POINTAGE ▼ pour sélectionner la minuterie, puis utilisez les touches de POINTAGE ◀▶ pour régler la minuterie.

## Sécurité

### Verrouillage

Cette fonction permet de verrouiller les touches des commandes latérales et de la télécommande pour empêcher toute utilisation par des personnes non autorisées.

 . . . . . Non verrouillé.

 . . . . . Verrouillage des touches des commandes latérales. Pour déverrouiller, utilisez la télécommande.

 . . . . . Verrouillage des touches de la télécommande. Pour déverrouiller, utilisez les commandes latérales.

Si les commandes latérales sont verrouillées accidentellement et que vous n'avez pas la télécommande avec vous et ne pouvez pas faire fonctionner le projecteur, contactez le centre de service.

### Verrouillage code PIN

Cette fonction interdit l'utilisation du projecteur par des personnes autres que les utilisateurs spécifiés, et offre les réglages suivants comme options.

Off . . . . Non verrouillé.

On1 . . . Il faut entrer le code PIN à chaque fois que vous allumez le projecteur.

On2 . . . Il faut entrer le code PIN pour utiliser le projecteur une fois que le cordon d'alimentation du projecteur a été débranché; tant que le cordon d'alimentation secteur est branché, vous pouvez utiliser le projecteur sans entrer le code PIN.

Pour changer le réglage de verrouillage par code PIN ou le code PIN (numéro à quatre chiffres), vous devez entrer le code PIN. "1234" a été réglé comme code PIN initial à l'usine.

Si vous voulez changer le réglage du verrouillage du code PIN, appuyez sur le bouton de SELECTION; la boîte de dialogue du code PIN apparaît alors. Entrez un code PIN en procédant comme indiqué à la page suivante.

## Sécurité

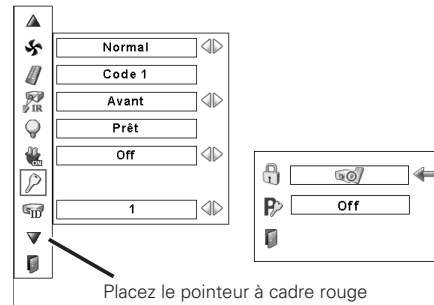

Placez le pointeur à cadre rouge sur l'élément et appuyez sur le bouton de SELECTION.

## Verrouillage

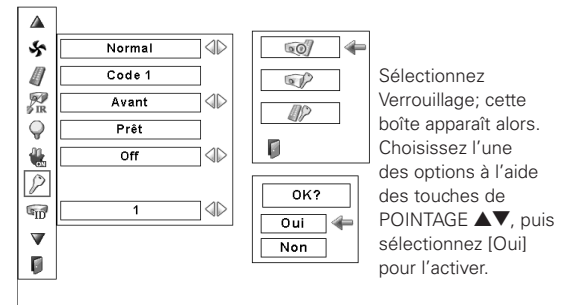

## Verrouillage code PIN

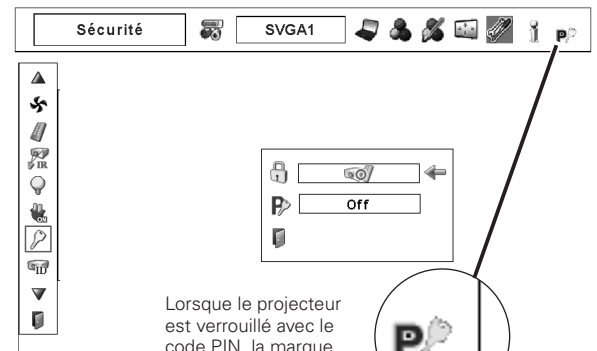

Lorsque le projecteur est verrouillé avec le code PIN, la marque de verrouillage par code PIN apparaît sur la barre de menu.

## Entrer un code PIN

Utilisez les touches de POINTAGE ▲▼ des commandes latérales ou de la télécommande pour entrer un chiffre. Appuyez sur la touche de POINTAGE ► pour fixer le chiffre, et placez le pointeur à cadre rouge sur la case suivante. Le chiffre est alors changé en “\*”. Répétez cette étape pour accomplir l’entrée d’un numéro à quatre chiffres. Après avoir entré le numéro à quatre chiffres, placez le pointeur sur “Installer”. Appuyez sur le bouton de SELECTION afin de pouvoir changer le réglage de verrouillage du code PIN logo.

Si vous avez fixé un chiffre incorrect, utilisez la touche de POINTAGE ◀ pour placer le pointeur sur le chiffre que vous voulez corriger, puis entrez le chiffre correct.

Si vous avez entré un code PIN incorrect, “Code PIN” et le numéro (\*\*\*\*) deviennent rouges pendant un instant. Refaites les opérations depuis le début pour entrer le code PIN correct.

## Pour changer le réglage du verrouillage par code PIN

Sélectionnez Off, On1, ou On2 à l’aide de les touches de POINTAGE ◀▶, puis “Quitter” à l’aide de la touche de POINTAGE ▼; enfin, appuyez sur le bouton de SELECTION pour fermer la boîte de dialogue.

## Pour changer le code PIN

Vous pouvez changer le code PIN au numéro à quatre chiffres que vous voulez. Sélectionnez “Changement PIN code” à l’aide de la touche de POINTAGE ▼, puis appuyez sur le bouton de SELECTION. La boîte de dialogue d’entrée du nouveau code PIN apparaît. Établissez un nouveau code PIN.

### ATTENTION:

**UNE FOIS QUE VOUS AVEZ CHANGE LE CODE PIN, ECRIVEZ LE NOUVEAU CODE PIN DANS LA COLONNE DES NOTES RELATIVES AU N° DE CODE PIN A LA PAGE 75, ET CONSERVEZ-LE SOIGNEUSEMENT. SI VOUS OUBLIEZ VOTRE CODE PIN, VOUS NE POURREZ PLUS DEMARRER LE PROJECTEUR.**



## Identité du PJ

Cette fonction permet aux utilisateurs d’établir la configuration de communication série (Identité du PJ) lorsque plusieurs projecteurs sont connectés par l’intermédiaire de la borne RS-232C (port série) du projecteur.

Utilisez les touches de POINTAGE ◀▶ pour régler l’Identité du PJ.  
● Identité du PJ ... 1 – 999. (Réglage par défaut: Identité du PJ 1)

## Entrer un code PIN



Une fois qu’un code PIN a été entré, la boîte de dialogue suivante apparaît.

## Pour changer le réglage du verrouillage par code PIN

Utilisez les touches de POINTAGE ◀▶ pour basculer entre les options.

## Pour changer le code PIN



## Compteur de la lampe

Cette fonction est utilisée pour remettre le compteur de lampe à zéro.

Lorsque la durée de vie de la lampe atteint un temps de remplacement de lampe recommandé, le temps indiqué dans la boîte de dialogue devient rouge, et l'icône de remplacement de la lampe apparaît sur l'écran pour indiquer que la durée de vie de la lampe arrive à son terme.

Lorsque vous remplacez la lampe de projection, remettez le compteur de la lampe à zéro. Reportez-vous à la section "Remise à zéro du compteur de la lampe" à la page 58.

### ✓ Remarque:

- L'icône de remplacement de la lampe n'apparaît pas lorsque la fonction Affichage a été mise sur "Off" (p.47), et lorsque l'appareil est en mode "Arrêt sur image" (p.28) ou "Pas d'image" (p.29).



## Compteur du filtre

Cette fonction est utilisée pour régler la fréquence de nettoyage du filtre.

Lorsque le projecteur a atteint un intervalle spécifié entre les nettoyages, une icône d'alarme du filtre apparaît sur l'écran pour signaler qu'il est temps de procéder au nettoyage. Après avoir nettoyé le filtre, veillez à sélectionner RESET et à régler la minuterie. L'icône d'alarme du filtre ne s'éteindra que lorsque vous aurez remis le compteur du filtre à zéro.

Pour plus de détails concernant la remise à zéro de la minuterie, reportez-vous à la section "Remise à zéro du compteur du filtre" à la page 55.



## Echantillon test

Plusieurs motifs de test sont utilisables lorsque vous configurez le projecteur.



## Réglages d'usine

Cette fonction remet toutes les valeurs de réglage aux valeurs par défaut, sauf celles du logo d'utilisateur, du Verrouillage code PIN, du Verrouillage code PIN logo, du compteur de la lampe, du compteur du filtre et de la minuterie du filtre.



## Quitter

Ferme le menu Réglage.



Cette icône apparaît sur l'écran lorsque la durée de vie de la lampe arrive à son terme.

### ✓ Remarque:

- Cette icône apparaît aussi lorsque vous allumez le projecteur, et que vous sélectionnez la source d'entrée.

## Compteur du filtre



Placez le pointeur à cadre rouge sur l'élément et appuyez sur le bouton de SELECTION.

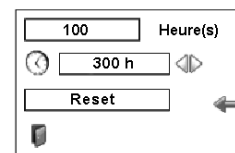

Utilisez les touches de POINTAGE ◀▶ pour régler la minuterie. Sélectionnez parmi (Off / 100 h / 300 h / 500 h) selon l'environnement d'utilisation.



Fig.1 Icône d'alarme du filtre

L'icône d'alarme du filtre apparaît sur l'écran lorsque le temps réglé est atteint.

### ✓ Remarques:

- La fig.1, apparaît lorsque vous allumez le projecteur et que vous sélectionnez une source d'entrée.
- La fig.1 n'apparaît pas lorsque la fonction Affichage est mise sur "Off" (p.47), lorsque l'appareil est en mode "Arrêt sur image" (p.28) ou "Pas d'image" (p.29).

## Réglages d'usine



Placez le pointeur à cadre rouge sur l'élément et appuyez sur le bouton de SELECTION.

Sélectionnez Réglages d'usine; cette case apparaît alors. Sélectionnez [Oui]; la case suivante apparaît alors.

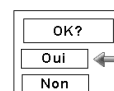
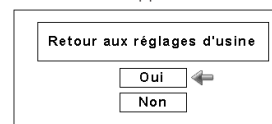

Sélectionnez [Oui] pour l'activer.

# Entretien et nettoyage

## Entretien et nettoyage du filtre à air

Le filtre empêche la poussière de s'accumuler sur les composants optiques à l'intérieur du projecteur. Si le filtre est bouché par des particules de poussière, l'efficacité des ventilateurs de refroidissement sera réduite, ce qui pourra causer une élévation de la température interne du projecteur et une réduction de sa durée de vie. Si une icône "Alarme du filtre" apparaît sur l'écran, nettoyez immédiatement le filtre. Nettoyez le filtre en procédant comme suit.

- 1 Eteignez le projecteur et débranchez le cordon secteur de la prise secteur.
- 2 Retirez le filtre à air du projecteur.
- 3 Nettoyez le filtre à l'aide d'une brosse pour éliminer la poussière et les impuretés.
- 4 Remettez le filtre à air dans le projecteur.



### ATTENTION

N'utilisez pas le projecteur lorsque le(s) filtre(s) à air sont retirés. De la poussière risquerait alors de s'accumuler sur les panneaux LCD et les miroirs de projection, ce qui amoindrirait la qualité de l'image. N'introduisez aucun objet dans les ouvertures d'entrée d'air. Sinon, le projecteur risquerait de tomber en panne. Si vous négligez de nettoyer correctement les filtres à air du projecteur (à la fréquence indiquée dans les instructions du mode d'emploi de votre projecteur, ou plus souvent si l'environnement est poussiéreux ou enfumé), le projecteur risquera de surchauffer, et la garantie du projecteur sera alors annulée.

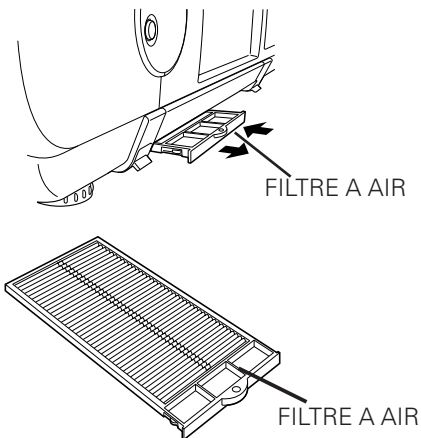

### ✓ Remarques:

- Si le filtre est très encrassé et qu'il est impossible de le nettoyer, remplacez-le. Pour plus de détails, adressez-vous à votre revendeur.
- Ne lavez pas le filtre avec de l'eau ou avec un autre produit liquide.

N° de pièce du filtre à air 610 334 1057

## Remise à zéro du compteur du filtre

Après avoir nettoyé ou remplacé le filtre, veuillez à remettre le compteur du filtre à zéro.

- 1 Appuyez sur la touche MENU pour faire apparaître le menu à l'écran. Utilisez les touches de POINTAGE ◀▶ pour placer le pointeur à cadre rouge sur l'icône du menu Réglage.
- 2 Utilisez les touches de POINTAGE ▲▼ pour placer le pointeur à cadre rouge sur Compteur du filtre, puis appuyez sur le bouton de SELECTION. Une boîte de dialogue apparaît pour afficher l'option Durée d'utilisation et l'option Changements restants. Appuyez sur les touches de POINTAGE ▲▼ pour sélectionner Changements restants.
- 3 Changements restants fait apparaître le nombre de changements de filtre restants et l'option Reset. Sélectionnez Reset; le message "Réinitialiser le compteur du filtre?" apparaît alors. Sélectionnez [Oui] pour continuer.
- 4 Une autre boîte de dialogue de confirmation apparaît; sélectionnez [Oui] pour remettre le compteur des changements à zéro.

### Compteur du filtre

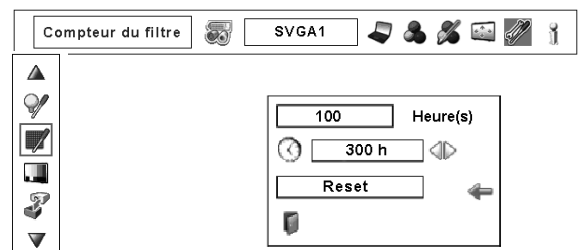

Sélectionnez Reset; le message "Réinitialiser le compteur du filtre?" apparaît alors.

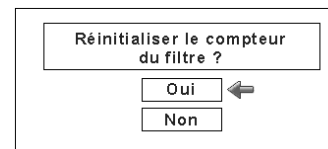

Sélectionnez [Oui]; une autre boîte de confirmation apparaît alors.

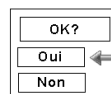

Sélectionnez [Oui] à nouveau pour remettre le compteur du filtre à zéro.

## Gestion des lampes

Ce projecteur est équipé de 4 lampes de projection pour obtenir une image plus lumineuse, et ces lampes sont contrôlées par la fonction de gestion des lampes. La fonction de gestion des lampes détecte l'état de toutes les lampes et indique l'état sur l'écran ou sur le témoin LAMP REPLACE. Cette fonction contrôle aussi automatiquement le mode de lampe lorsque l'une quelconque des lampes est grillée ou en panne.

TEMOIN LAMP REPLACE

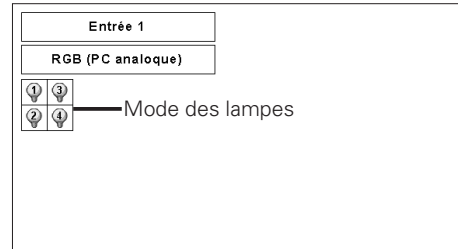
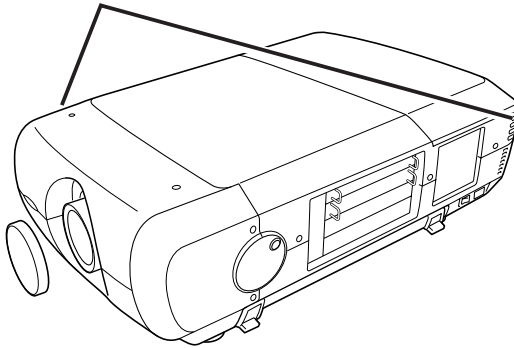

### Témoin de remplacement de lampe

Ce témoin LAMP REPLACE s'allume en orange lorsque la durée de vie d'une des lampes de projection est presque terminée, et clignote lorsque l'une d'entre elles est grillée. Vérifiez le nombre de lampes sur l'affichage d'état des lampes, et la lampe à remplacer.

### Affichage de l'état des lampes

L'affichage de l'état des lampes apparaît sur l'écran lorsque l'interrupteur d'alimentation est sur la position de marche ou que la position d'entrée (entrée 1, entrée 2, entrée 3 ou entrée 4) est changée. Ceci indique l'état de chaque lampe comme MARCHE, ARRET, PRESQUE TERMINE ou GRILLEE. Pour chaque état, reportez-vous aux explications suivantes.



AFFICHAGE DE L'ETAT DES LAMPES

**Témoin jaune** - - - - - La lampe de projection est allumée normalement.

**Témoin pâle** - - - - - La lampe de projection est éteinte.

**Témoin rouge** - - - - - La durée de vie de la lampe de projection est presque terminée. Lorsque l'image devient plus sombre ou que sa couleur ne semble plus naturelle, remplacez la lampe. (Le témoin LAMP REPLACE s'allume en orange.)

**Marque X sur le témoin** - - (Le témoin LAMP REPLACE clignote en orange.)  
La lampe de projection est défectueuse ou ne s'est pas allumée. Redémarrez le projecteur et assurez-vous que la lampe est allumée. Si cette marque apparaît encore, remplacez la lampe correspondant au X avec une lampe neuve.

### Commutation du mode de lampe

La fonction de gestion des lampes change automatiquement la combinaison des lampes allumées (mode de lampe) en détectant l'état des lampes. Lorsque l'une quelconque des 4 lampes est grillée, le mode de lampe passe de 4 lampes à 2 lampes. Et lorsque 2 quelconques des lampes sont grillées, le projecteur fonctionne avec une seule lampe. Vous pouvez faire passer manuellement le mode de lampe de 4 lampes à 2 lampes. Reportez-vous à la section REGLAGE à la page 50.



MODE 4 LAMPES



MODE 2 LAMPES (exemple)



MODE 1 LAMPE (exemple)



## Remplacement de la lampe

Lorsque la durée de vie de la lampe de projection du projecteur arrive à son terme, l'icône de remplacement de la lampe apparaît sur l'écran et le témoin LAMP REPLACE s'allume en orange. Remplacez la lampe dans les plus brefs délais. Le moment où le témoin LAMP REPLACE s'allume dépend du mode de lampe utilisé.

### Témoins

LAMP 

READY 

WARNING TEMP. 

LAMP REPLACE 



icône de remplacement de la lampe

### Témoin LAMP REPLACE

#### ✓ Remarque:

- L'icône de remplacement de la lampe n'apparaît pas lorsque la fonction Affichage a été mise sur "Off" (p.47), et lorsque l'appareil est en mode "Arrêt sur image" (p.28) ou "Pas d'image" (p.29).

Pour remplacer la lampe, procédez comme suit.

- 1 Vérifiez le nombre de lampes à remplacer sur l'affichage d'état des lampes.
- 2 Eteignez le projecteur et débranchez le cordon secteur. Laissez le projecteur refroidir pendant au moins 45 minutes.
- 3 Retirez les deux vis du couvercle des lampes, et appuyez sur le bouton pour ouvrir le couvercle des lampes. (Voyez l'illustration ci-contre à droite.)
- 4 Desserrez deux vis et retirez la lampe à remplacer en saisissant la poignée.
- 5 Remplacez la lampe et serrez deux vis. Assurez-vous que la lampe est bien mise en place.
- 6 Remettez le couvercle des lampes en place et serrez deux vis.
- 7 Branchez le cordon secteur au projecteur et allumez le projecteur.
- 8 Remettez le compteur de remplacement de la lampe à zéro. (Reportez-vous à la section "Remise à zéro du compteur de la lampe" à la page 58.)

REMARQUE: Ne remettez pas le compteur de remplacement de la lampe à zéro lorsque la lampe de projection n'a pas été remplacée.

**ATTENTION: NE FAITES PAS FONCTIONNER LE PROJECTEUR PENDANT QUE VOUS RETIREZ L'UNE QUELCONQUE DES LAMPES. CECI RISQUERAIT DE CAUSER DES ANOMALIES DE FONCTIONNEMENT, UN INCENDIE OU D'AUTRES ACCIDENTS.**

### REMARQUES CONCERNANT LE REMPLACEMENT DES LAMPES

Afin de maintenir la qualité de l'image (meilleure balance des couleurs et luminosité de l'écran entier), nous vous recommandons de remplacer les 4 lampes en même temps.

### AVERTISSEMENT:



AVANT D'OUVRIER LE COUVERCLE DE LA LAMPE, ETEIGNEZ LA LAMPE UV.



Avant d'ouvrir le couvercle de la lampe, laissez le projecteur refroidir pendant au moins 45 minutes avant d'ouvrir le couvercle de la lampe. La température peut s'élever considérablement à l'intérieur du projecteur.



### ATTENTION

Pour assurer un fonctionnement sûr, remplacez la lampe par une lampe du même type. Veillez à ne pas laisser tomber l'unité de lampe et à ne pas toucher l'ampoule en verre! Le verre risquerait de se briser et de causer des blessures.

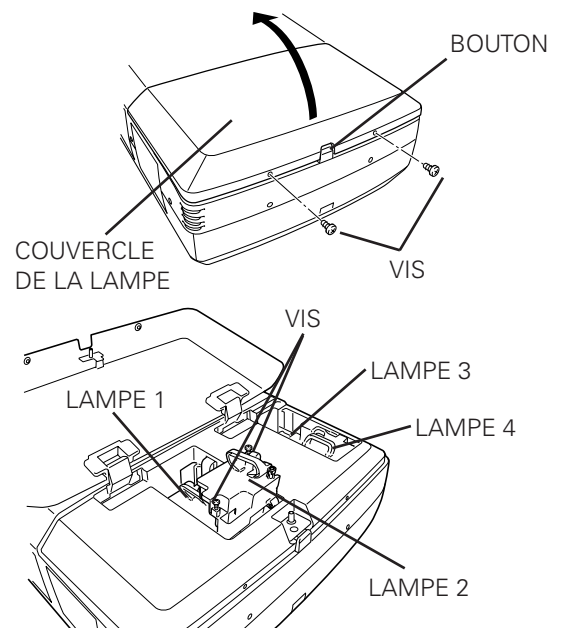

Vérifiez bien le numéro de la lampe à remplacer sur l'affichage de l'état des lampes.

Dans l'illustration, l'exemple de remplacement de la LAMPE 2 est représenté.

## Remise à zéro du compteur de la lampe

Veillez à remettre le compteur de la lampe à zéro après avoir remplacé la lampe. Une fois que le compteur de la lampe a été remis à zéro, le témoin LAMP REPLACE s'éteint et l'icône de remplacement de la lampe disparaît.

- 1 Appuyez sur la touche MENU pour faire apparaître le menu à l'écran. Utilisez les touches de POINTAGE ◀▶ pour placer le pointeur à cadre rouge sur l'icône de menu REGLAGE.
- 2 Utilisez les touches de POINTAGE ▲▼ pour placer un pointeur à cadre rouge sur "Compteur de la lampe", puis appuyez sur le bouton de SELECTION. Une boîte de dialogue apparaît alors. Sélectionnez une lampe; le message "Réinitialiser le compteur de la lampe?" apparaît alors. Sélectionnez [Oui] pour continuer.
- 3 Une autre boîte de dialogue de confirmation apparaît et sélectionnez [Oui] pour remettre le Compteur de la lampe à zéro.

### ✓ Remarque:

- Ne remettez pas le compteur de la lampe à zéro si vous n'avez pas remplacé la lampe. Veillez à ne remettre le compteur de la lampe à zéro qu'après avoir remplacé la lampe.

### Compteur de la lampe

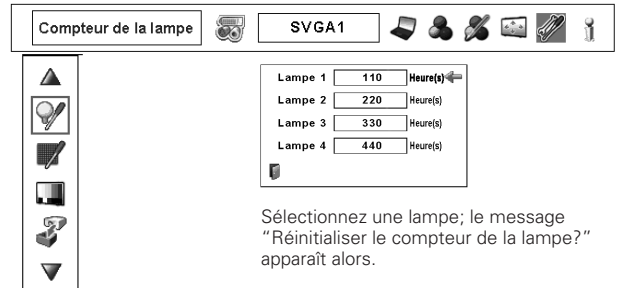

Sélectionnez une lampe; le message "Réinitialiser le compteur de la lampe?" apparaît alors.

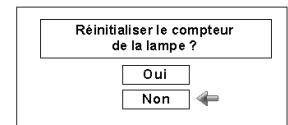

Sélectionnez [Oui]; une autre boîte de confirmation apparaît alors.

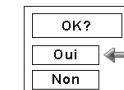

Sélectionnez [Oui] à nouveau pour remettre le compteur de la lampe à zéro.

### COMMANDE D'UNE LAMPE DE RECHANGE

Demandez à votre revendeur de commander une lampe de rechange. Pour commander la lampe, donnez les informations suivantes à votre revendeur.

- N° de modèle de votre projecteur : **PLC-XF47/PLC-XF47K**
- N° du type de lampe de rechange : **POA-LMP109**

(Pièces de service n° 610 334 6267)



### **PRECAUTIONS DE MANIPULATION DE LA LAMPE**

Ce projecteur utilise une lampe à haute pression qui doit être manipulée soigneusement et correctement. Si la lampe est manipulée incorrectement, ceci risquera de causer un accident, des blessures ou un incendie.

- La durée de vie de la lampe peut être différente d'une lampe à l'autre, selon l'environnement d'utilisation. Une durée de vie identique ne peut être garantie pour toutes les lampes. Certaines lampes pourront tomber en panne ou arriver au terme de leur durée de vie plus rapidement que d'autres lampes similaires.
- Si le projecteur indique que la lampe doit être remplacée, autrement dit si le témoin LAMP REPLACE s'allume, remplacez IMMEDIATEMENT la lampe après que le projecteur se soit refroidi. (Suivez soigneusement les instructions de la section REMPLACEMENT DE LA LAMPE de ce manuel.) Si vous continuez d'utiliser la lampe alors que le témoin LAMP REPLACE est allumé, le risque d'explosion de la lampe augmentera.
- Une lampe risque exploser sous l'effet de vibrations, de chocs ou de la détérioration résultant de nombreuses heures d'utilisation lorsque sa durée de vie arrive à son terme. Les risques d'explosion peuvent être différents selon l'environnement ou les conditions dans lesquelles le projecteur et la lampe sont utilisés.

#### **SI UNE LAMPE EXPLOSE, IL FAUT PRENDRE LES MESURES DE SECURITE SUIVANTES.**

Si une lampe explose, débranchez immédiatement la fiche secteur du projecteur de la prise secteur. Faites vérifier le bloc de lampe et remplacer la lampe par un centre de service agréé. En outre, vérifiez bien qu'aucun éclat de verre ne se trouve à proximité du projecteur ou ne soit expulsé par les orifices de circulation d'air de refroidissement. Eliminez soigneusement tous les éclats de verre. Seuls des techniciens compétents agréés habitués à effectuer des opérations d'entretien sur les projecteurs peuvent vérifier l'intérieur du projecteur, à l'exclusion de toute autre personne.

Si une personne n'ayant pas reçu une formation appropriée tente d'effectuer des opérations d'entretien de façon inadéquate, un accident ou des blessures causées par des éclats de verre risqueront de se produire.

### **Nettoyage de la lentille du projecteur**

Débranchez le cordon d'alimentation secteur avant d'entreprendre les travaux de nettoyage.

Essuyez soigneusement la lentille de projection avec un chiffon de nettoyage humecté d'une petite quantité de produit de nettoyage non abrasif pour lentille d'appareil photo, ou utilisez du papier de nettoyage de lentille ou une soufflerie en vente dans le commerce pour nettoyer la lentille.

Évitez d'utiliser une trop grande quantité de produit de nettoyage. Les produits de nettoyage abrasifs, les diluants ou les autres produits chimiques trop puissants risquent de rayer la surface de la lentille.

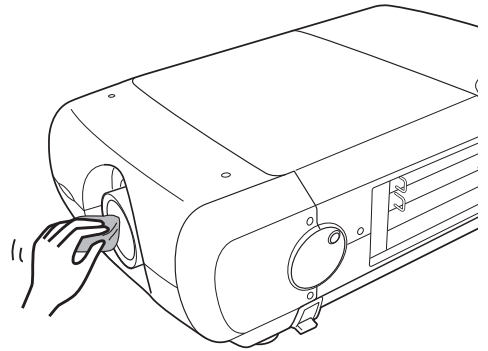

### **Nettoyage du coffret du projecteur**

Débranchez le cordon d'alimentation secteur avant d'entreprendre les travaux de nettoyage.

Essuyez soigneusement le corps du projecteur avec un chiffon de nettoyage doux et sec. Si le corps du projecteur est très sale, utilisez une petite quantité de détergent doux, puis essuyez avec un chiffon de nettoyage doux et sec. Évitez d'utiliser une trop grande quantité de produit de nettoyage. Les produits de nettoyages abrasifs, les diluants ou les autres produits chimiques trop puissants risquent de rayer la surface du coffret.

Lorsque vous n'utilisez pas le projecteur, mettez le projecteur dans la housse de transport pour le protéger de la poussière et ne pas le rayer.

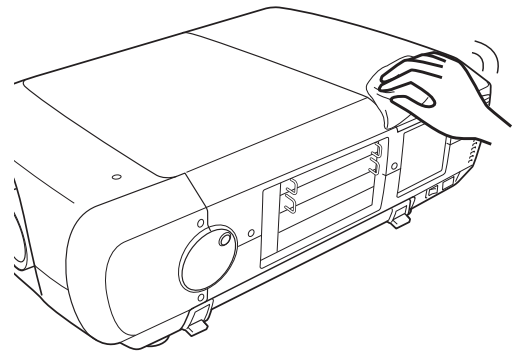

## Témoins d'alarme

Les témoins WARNING montrent l'état de la fonction qui protège le projecteur. Vérifiez l'état des témoins WARNING et du témoin READY pour effectuer correctement l'entretien.

### Le projecteur est éteint et le témoin WARNING TEMP. clignote en rouge.

Lorsque la température interne du projecteur atteint un certain niveau, le projecteur s'éteint automatiquement pour protéger les composants internes du projecteur. Le témoin LAMP devient rouge, et le témoin WARNING TEMP. clignote pendant que le projecteur refroidit. Une fois que le projecteur s'est suffisamment refroidi (à sa température de fonctionnement normale), vous pouvez le rallumer en appuyant sur la touche ON/STAND-BY.

#### ✓ Remarque:

- Après que la température interne du projecteur est redevenue normale, le témoin WARNING TEMP. continue toujours à clignoter. Lorsque le projecteur est rallumé, le témoin WARNING TEMP. cesse de clignoter.

### Vérifiez ensuite les éléments suivants.

- Avez-vous laissé un espace suffisant pour assurer la bonne ventilation du projecteur? Vérifiez l'état d'installation pour voir si les ouvertures de ventilation du projecteur ne sont pas bouchées.
- Avez-vous installé le projecteur à proximité d'un conduit ou d'un orifice de ventilation d'un climatiseur/chauffage? Installez le projecteur plus loin du conduit ou de l'orifice de ventilation.
- Le filtre est-il propre? Nettoyez le filtre.

### Le projecteur s'éteint; le témoin LAMP est allumé et les autres témoins clignent.

Lorsque le projecteur détecte un état anormal, il s'éteint automatiquement pour protéger les composants internes du projecteur, le témoin LAMP s'allume et les autres témoins clignent. Dans ce cas, débranchez le cordon secteur et rebranchez-le, puis rallumez le projecteur pour vérifier le fonctionnement. S'il est impossible de rallumer le projecteur et que ce témoins s'allument et clignent toujours, débranchez le cordon secteur et adressez-vous au centre de service.



#### **ATTENTION**

SI UNE ANOMALIE SE PRODUIT, NE LAISSEZ PAS LE CORDON D'ALIMENTATION SECTEUR DU PROJECTEUR BRANCHE. UN INCENDIE OU UNE ELECTROCUTION RISQUERAIENT DE S'ENSUIVRE.

### Témoins

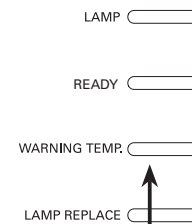

**Témoin WARNING TEMP. clignotant en rouge**

### Témoins



**Le témoin LAMP s'allume et les autres témoins clignent.**

# Annexe

## Guide de dépannage

Avant de faire appel à votre revendeur ou à un centre de service, veuillez vérifier les points suivants.

1. Vérifiez que vous avez bien branché le projecteur aux équipements périphériques comme décrit aux pages 20 - 21.
2. Vérifiez les branchements des câbles. Vérifiez que le cordon d'alimentation, l'ordinateur ou la source vidéo sont bien branchés.
3. Vérifiez que tous les appareils sont allumés.
4. Si le projecteur ne projette toujours pas d'image, redémarrez l'ordinateur.
5. Si l'image n'apparaît toujours pas, débranchez le projecteur de l'ordinateur et vérifiez l'image sur le moniteur de l'ordinateur. Le problème peut venir du contrôleur vidéo de l'ordinateur et non pas du projecteur. (Lorsque le projecteur est rebranché, n'oubliez pas d'éteindre l'ordinateur et le moniteur avant d'allumer le projecteur. Allumez les appareils dans cet ordre: projecteur, ordinateur.)
6. Si le problème persiste, consultez le tableau ci-dessous.

Problème:	Solutions
<b>Pas d'alimentation</b>	<ul style="list-style-type: none"><li>- Branchez le cordon d'alimentation du projecteur dans la prise secteur.</li><li>- Mettez l'interrupteur d'alimentation principal sur ON.</li><li>- Appuyez sur la touche ON/STAND-BY pour la mettre sur ON.</li><li>- Vérifiez que le témoin READY soit bien allumé.</li><li>- Vérifiez les témoins WARNING TEMP. et READY. Si les deux témoins WARNING TEMP. et READY clignotent, il n'est pas possible d'allumer le projecteur. (Reportez-vous à la section "MISE SOUS/HORS TENSION DU PROJECTEUR aux pages 23, 24.)</li><li>- Vérifiez la lampe de projection. (Reportez-vous à la page 57.)</li></ul>
<b>L'image n'est pas au point</b>	<ul style="list-style-type: none"><li>- Réglez la mise au point.</li><li>- Regardez si la lentille doit être nettoyée.</li></ul> <p>✓ <b>Remarque:</b> Si vous déplacez le projecteur d'un endroit froid à un endroit chaud, de la condensation risquera de se former sur la lentille de projection. Si ceci se produit, laissez le projecteur éteint et attendez que la condensation s'évapore.</p>
<b>L'image est inversée horizontalement.</b>	<ul style="list-style-type: none"><li>- Voyez la fonction Plafond/Arrière. (Reportez-vous à la page 43.)</li></ul>
<b>L'image est inversée verticalement.</b>	<ul style="list-style-type: none"><li>- Voyez la fonction Plafond. (Reportez-vous à la page 43.)</li></ul>
<b>Certains affichages n'apparaissent pas lors des opérations.</b>	<ul style="list-style-type: none"><li>- Voyez la fonction Affichage. (Reportez-vous à la section "Réglage" de la page 47.)</li></ul>
<b>Pas d'image</b>	<ul style="list-style-type: none"><li>- Vérifiez le branchement entre l'ordinateur ou l'équipement vidéo et le projecteur.</li><li>- Il faut environ 20 secondes pour que l'image apparaisse après avoir allumé le projecteur.</li><li>- Vérifiez si le système sélectionné correspond bien à votre ordinateur ou à votre appareil vidéo.</li><li>- Veillez à ce que la température ne soit pas hors de la plage de température de fonctionnement normale (5°C - 35°C).</li></ul>
<b>L'affichage initial n'apparaît pas.</b>	<ul style="list-style-type: none"><li>- Vérifiez si "Off" ou "Arrêt cpte.à reb." n'ont pas été choisis pour la fonction Affichage. (Reportez-vous à la section "Réglage" de la page 47.)</li></ul>
<b>L'affichage initial est différent de l'affichage par défaut.</b>	<ul style="list-style-type: none"><li>- Vérifiez si "Utilisateur" ou "Off" n'ont pas été choisis pour la fonction de Sélection logo. (Reportez-vous à la section "Réglage" de la page 47.)</li></ul>
 <b>apparaît sur l'écran</b>	<ul style="list-style-type: none"><li>- La durée de vie de la lampe arrive à son terme. Remplacez la lampe dans les plus brefs délais. (Reportez-vous à la page 57.)</li></ul>

<b>L'image n'est pas assez lumineuse.</b>	<ul style="list-style-type: none"> <li>- Vérifiez si "Contraste" ou "Luminosité" sont bien réglés correctement. (Reportez-vous à la page 44.)</li> <li>- Vérifiez si "Niveau d'image" est sélectionné correctement. (Reportez-vous aux pages 37 et 41.)</li> <li>- Vérifiez la fonction de Contrôle de la lampe. (Reportez-vous à la section "Réglage" à la page 50.)</li> <li>- Vérifiez le témoin de remplacement des lampes. S'il est allumé, la durée de vie de la lampe arrive à son terme. Remplacez la lampe dans les plus brefs délais. (Reportez-vous à la page 57)</li> <li>- L'image est plus sombre lorsque le mode 2 lampes est sélectionné, en comparaison du mode 4 lampes. Vérifiez le mode des lampes dans la section Réglage à la page 50.</li> </ul>
<b>La couleur est étrange.</b>	<ul style="list-style-type: none"> <li>- Vérifiez le signal d'entrée, le système de couleur, le système vidéo, ou le mode de système d'ordinateur.</li> </ul>
<b>L'image est déformée ou voilée.</b>	<ul style="list-style-type: none"> <li>- Vérifiez le menu "Ajust. ordin." ou le menu "Écran", et réglez-les.</li> </ul>
<b>La fonction Réglage PC auto ne fonctionne pas.</b>	<ul style="list-style-type: none"> <li>- Vérifiez le signal d'entrée. Il est impossible d'utiliser la fonction Réglage PC auto. lorsque 480p, 575p, 720p, 480i, 575i, 1035i ou 1080i est sélectionné, ou lorsque le signal numérique parvient à la borne DVI. (Reportez-vous à la page 34.)</li> </ul>
<b>Le réglage n'est pas conservé après que le projecteur a été éteint.</b>	<ul style="list-style-type: none"> <li>- Vérifiez si vous avez bien sélectionné "Mémoriser" après avoir réglé les paramètres. Il est impossible de mémoriser certains réglages si vous ne les avez pas enregistrés avec "Mémoriser".</li> </ul>
<b>La fonction d'extinction automatique ne fonctionne pas.</b>	<ul style="list-style-type: none"> <li>- La fonction d'extinction automatique ne peut pas fonctionner pendant que la fonction "Arrêt sur image" ou "Pas d'image" est utilisée.</li> </ul>
<b>La fonction Logo capture écran ne fonctionne pas.</b>	<ul style="list-style-type: none"> <li>- Vérifiez la connexion pour s'assurer que le signal est bien présent.</li> </ul>
<b>Il est impossible de sélectionner certains menus.</b>	<ul style="list-style-type: none"> <li>- Chaque entrée vidéo et entrée d'ordinateur comporte une limite de menus sélectionnables.</li> </ul>
<b>Le projecteur s'éteint automatiquement.</b>	<ul style="list-style-type: none"> <li>- La fonction d'extinction automatique est exécutée par le réglage initial. Reportez-vous à la section "Réglage" à la page 51.</li> </ul>
<b>Il est impossible d'utiliser les commandes latérales.</b>	<ul style="list-style-type: none"> <li>- Il est impossible d'utiliser les commandes latérales si elles ont été verrouillées par le "Verrouillage" sous "Sécurité" dans la section Réglage. Reportez-vous à la section "Réglage" à la page 52.</li> </ul>
<b>Les témoins clignotent ou s'allument.</b>	<ul style="list-style-type: none"> <li>- Vérifiez l'état du projecteur en vous reportant à la section "Témoins et état du projecteur" aux pages 68 - 69.</li> </ul>
<b>Les télécommandes ne fonctionnent pas.</b>	<ul style="list-style-type: none"> <li>- Vérifiez les piles.</li> <li>- Vérifiez si le récepteur de télécommande est configuré correctement. (Reportez-vous à la page 51.)</li> <li>- Assurez-vous qu'il n'y ait aucun obstacle entre le projecteur et la télécommande.</li> <li>- Assurez-vous que vous n'êtes pas placé trop loin du projecteur lorsque vous utilisez les télécommandes. La plage d'utilisation maximale est de 5 m.</li> <li>- Vérifiez si le code de la télécommande est bien conforme au projecteur. (Reportez-vous à la section "Réglage" de la page 50.)</li> <li>- Vérifiez si l'interrupteur Reset est bien mis sur la position d'utilisation sur le couvercle du dos de la télécommande.</li> <li>- Déverrouillez la fonction de verrouillage des touches de la télécommande. (Reportez-vous à la page 52.)</li> <li>- Lorsque le câble de télécommande est connecté au projecteur, la télécommande sans fil ne fonctionne pas. (Reportez-vous à la page 15.)</li> </ul>
<b>Impossible de libérer le verrouillage du code PIN Logo, le verrouillage de sécurité des touches ou le verrouillage de sécurité du code PIN.</b>	<ul style="list-style-type: none"> <li>- Adressez-vous au revendeur du projecteur ou à un centre de service.</li> </ul>
<b>Oubli du code PIN Logo ou du code PIN de sécurité.</b>	<ul style="list-style-type: none"> <li>- Adressez-vous au revendeur du projecteur ou à un centre de service.</li> </ul>
 <b>apparaît sur l'écran</b>	<ul style="list-style-type: none"> <li>- Votre opération est invalide. Effectuez correctement l'opération.</li> </ul>

### **AVERTISSEMENT:**

**Ce projecteur contient des composants placés sous haute tension. Ne tentez pas d'ouvrir le coffret.**

Si le problème persiste après avoir suivi toutes les instructions d'utilisation, adressez-vous à votre revendeur ou à un centre de service. Indiquez-lui le numéro de modèle et expliquez le problème de façon détaillée. Nous vous indiquerons comment obtenir le service nécessaire.



Ce symbole marqué sur la plaque d'identification indique que le produit figure sur la liste des Underwriters Laboratories Inc. L'appareil a été conçu et fabriqué conformément aux normes de sécurité U.L. rigoureuses contre les risques d'incendie, les accidents et les électrocutions.



La marque CE est une marque de conformité aux directives de la Communauté Européenne (CE).



Circuits intégrés Pixelworks utilisés.



## Arborescence des menus

### Entrée d'ordinateur / Entrée vidéo

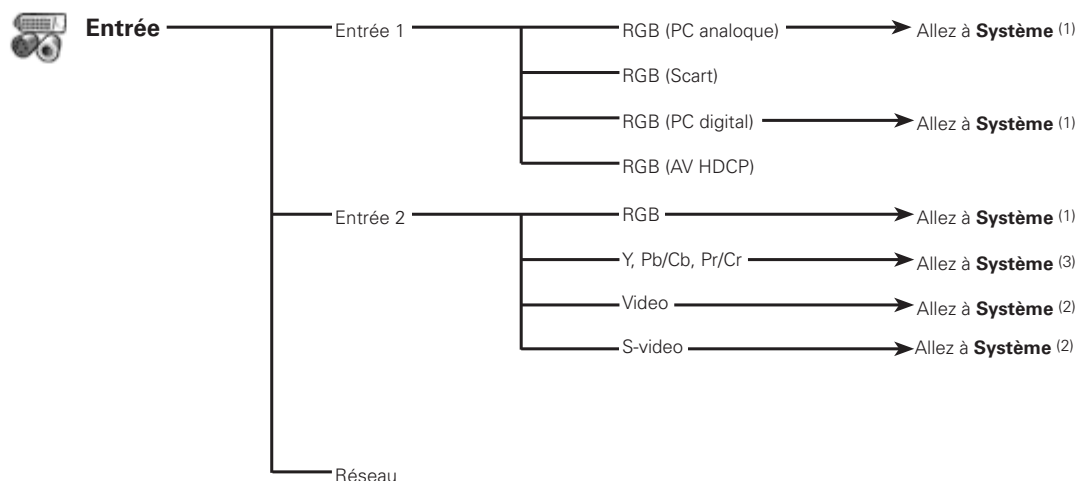

### Information

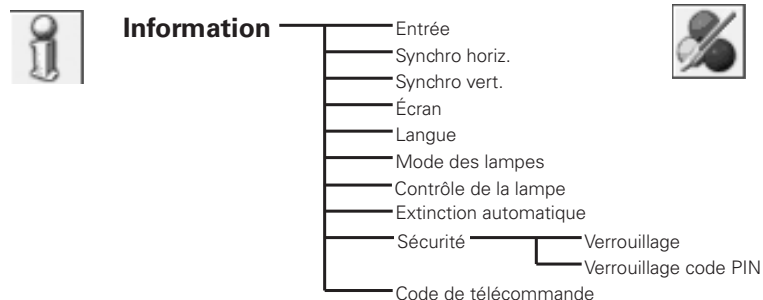

### Ajust. image

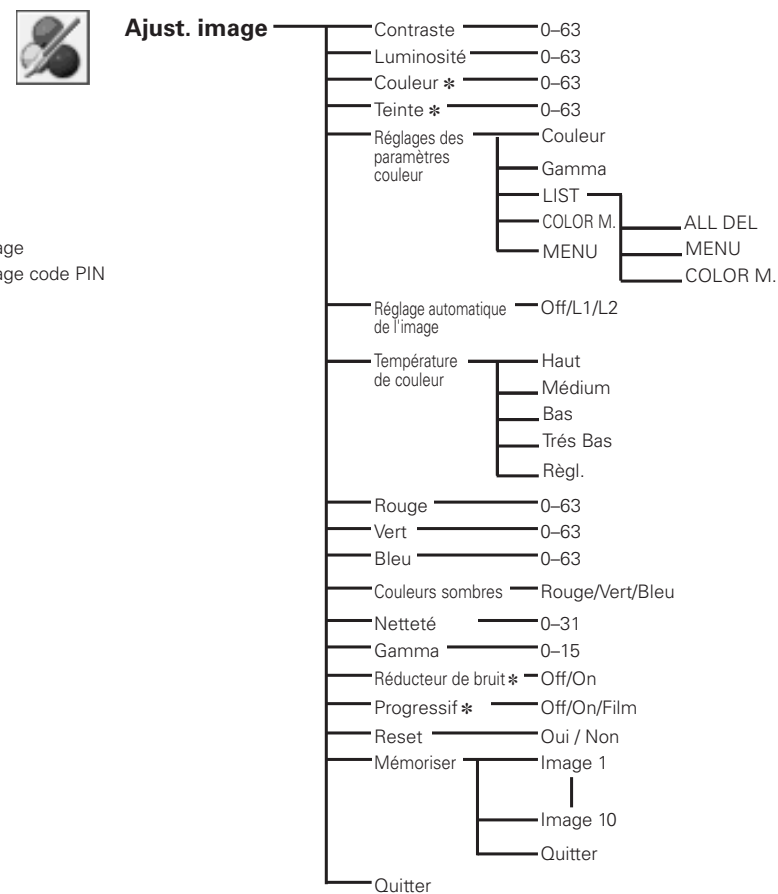

\* Affiché seulement en entrée Vidéo.

#### ✓ Remarque:

- L'affichage du menu change selon le signal entré.

## Entrée d'ordinateur

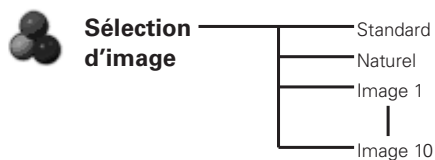
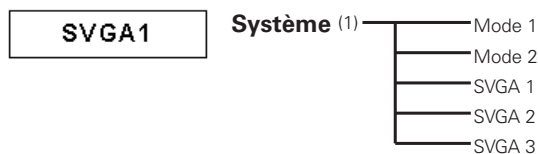

\* Les systèmes affichés dans le menu SYSTEME varient en fonction du signal d'entrée.

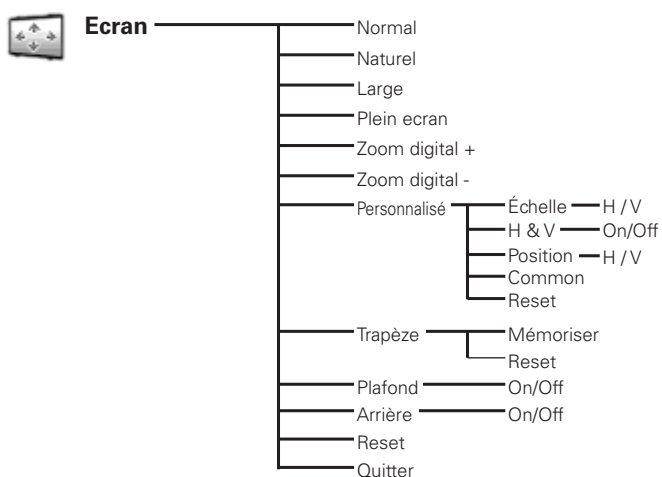
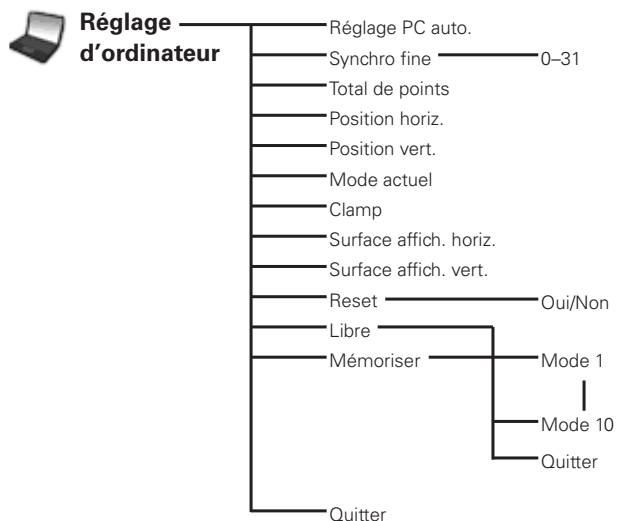

## Entrée vidéo

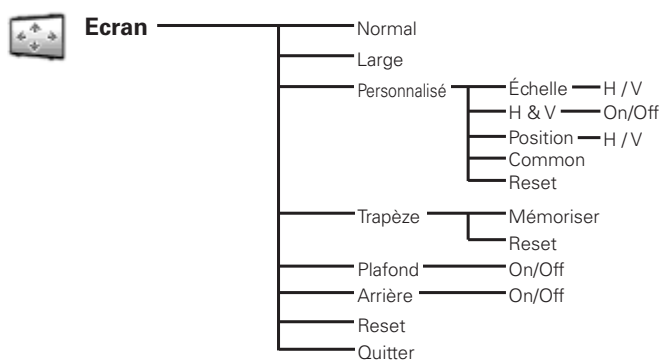
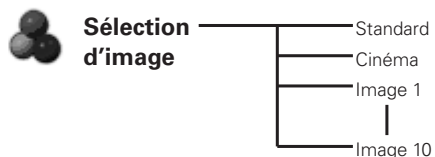
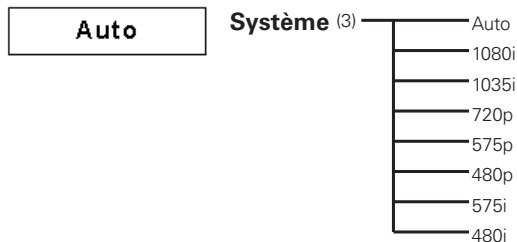
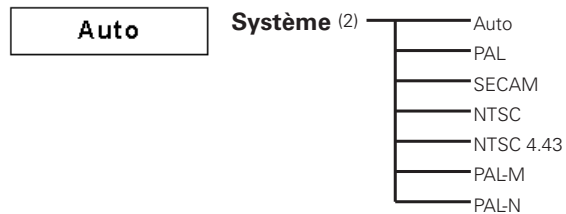

✓ **Remarque:**

• L'affichage du menu change selon le signal entré.

## Entrée d'ordinateur / Entrée vidéo



## Réglage

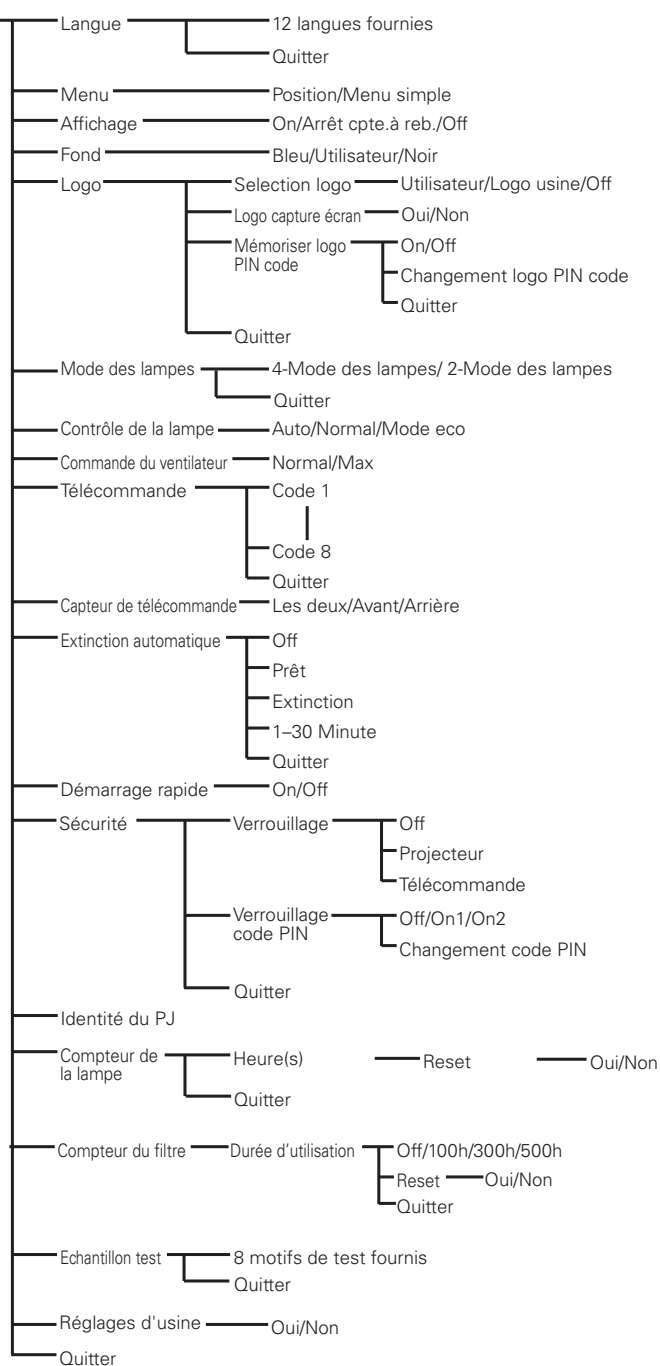

## Témoins et état du projecteur

Vérifiez les témoins indiquant l'état du projecteur.

### Le projecteur fonctionne normalement.

Témoins				Etat du projecteur
LAMP Rouge	READY Vert	WARNING TEMP. Rouge	LAMP REPLACE Orange	
●	●	●	●	Le projecteur est éteint. (L'interrupteur principal est sur la position OFF, ou le cordon secteur est débranché.)
○	○	●	*	Le projecteur est en mode veille. Appuyez sur la touche ON/STAND-BY pour allumer le projecteur.
●	○	●	*	Le projecteur fonctionne normalement.
○	●	●	*	Le projecteur se prépare à passer en mode veille, ou la lampe de projection est en train de refroidir. Il est impossible d'allumer le projecteur avant que le refroidissement soit accompli et que le témoin READY se soit allumé en vert.
●	⦿	●	*	Le projecteur est en mode de gestion d'alimentation.

○ ●●● allumé

● ●●● faiblement éclairé

● ●●● éteint











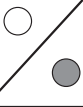













⦿ ●●● clignote à la vitesse normale (environ 1 seconde allumé, 1 seconde éteint)

⦿ ●●● clignote rapidement (environ 0,5 seconde allumé, 0,5 seconde éteint)

⦿ ●●● clignote lentement (environ 2 secondes allumé, 2 secondes éteint)

- \* Lorsque la durée de vie de la lampe de projection du projecteur arrive à son terme, le témoin LAMP REPLACE s'allume en orange. Lorsque ce témoin s'allume en orange, remplacez la lampe de projection dans les plus brefs délais. Remettez le compteur de la lampe à zéro après avoir remplacé la lampe (p.57).

## Le projecteur détecte un état anormal.

Témoins				Etat du projecteur
LAMP Rouge	READY Vert	WARNING TEMP. Rouge	LAMP REPLACE Orange	
				La température interne du projecteur s'est élevée jusqu'à un niveau anormalement haut.
				La température interne du projecteur est anormalement haute. Il est impossible d'allumer le projecteur. Une fois que le projecteur s'est suffisamment refroidi et que la température est revenue à un niveau normal, le témoin READY s'allume en vert; vous pouvez alors rallumer le projecteur. (Le témoin WARNING TEMP. clignote continuellement.) Vérifiez et nettoyez le filtre.
				Le projecteur s'est suffisamment refroidi et la température est revenue à un niveau normal. Lorsque vous allumez le projecteur, le témoin WARNING TEMP. cesse de clignoter. Vérifiez et nettoyez le filtre.
				L'une des 4 lampes a grillé, le mode des lampes passe de 4 lampes à 2 lampes. Si l'une des 2 lampes est grillée, le projecteur fonctionne avec une seule lampe.
				Le temps d'utilisation de la lampe a été dépassé. Remplacez la lampe immédiatement puis remettez le compteur de la lampe à zéro. Une fois que le compteur a été remis à zéro, le témoin s'éteint.
				Le projecteur détecte un état anormal et ne peut pas être allumé. Débranchez le cordon d'alimentation secteur et rebranchez-le pour allumer le projecteur. Si le projecteur s'éteint à nouveau, débranchez le cordon d'alimentation secteur et confiez la vérification et les réparations du projecteur à votre revendeur ou au centre de service. Ne laissez pas le projecteur allumé. Une électrocution ou un incendie risqueraient de se produire.

## Spécifications des ordinateurs compatibles

Ce projecteur accepte les signaux de tous les ordinateurs de fréquences V et H mentionnés ci-dessous, et inférieures à 230 MHz d'horloge de points.

■ Lorsque vous sélectionnez ces modes, le Réglage d'ordinateur pourra être limité.

AFFICHAGE A L'ECRAN	RESOLUTION	Fréquence horizontale (KHz)	Fréquence verticale (Hz)
VGA 1	640x480	31,470	59,880
VGA 2	720x400	31,470	70,090
VGA 3	640x400	31,470	70,090
VGA 4	640x480	37,860	74,380
VGA 5	640x480	37,860	72,810
VGA 6	640x480	37,500	75,000
VGA 7	640x480	43,269	85,000
MAC LC13	640x480	34,970	66,600
MAC 13	640x480	35,000	66,670
480p	640x480	31,470	59,880
575p	768x575	31,250	50,000
575i	768x576 (Entrelacement)	15,625	50,000
480i	640x480 (Entrelacement)	15,734	60,000
SVGA 1	800x600	35,156	56,250
SVGA 2	800x600	37,880	60,320
SVGA 3	800x600	46,875	75,000
SVGA 4	800x600	53,674	85,060
SVGA 5	800x600	48,080	72,190
SVGA 6	800x600	37,900	61,030
SVGA 7	800x600	34,500	55,380
SVGA 8	800x600	38,000	60,510
SVGA 9	800x600	38,600	60,310
SVGA 10	800x600	32,700	51,090
SVGA 11	800x600	38,000	60,510
MAC 16	832x624	49,720	74,550
XGA 1	1024x768	48,360	60,000
XGA 2	1024x768	68,677	84,997
XGA 3	1024x768	60,023	75,030
XGA 4	1024x768	56,476	70,070
XGA 5	1024x768	60,310	74,920
XGA 6	1024x768	48,500	60,020
XGA 7	1024x768	44,000	54,580
XGA 8	1024x768	63,480	79,350
XGA 9	1024x768 (Entrelacement)	36,000	87,170
XGA 10	1024x768	62,040	77,070
XGA 11	1024x768	61,000	75,700
XGA 12	1024x768 (Entrelacement)	35,522	86,960
XGA 13	1024x768	46,900	58,200
XGA 14	1024x768	47,000	58,300
XGA 15	1024x768	58,030	72,000
MAC 19	1024x768	60,240	75,080
SXGA 1	1152x864	64,200	70,400
SXGA 2	1280x1024	62,500	58,600
SXGA 3	1280x1024	63,900	60,000
SXGA 4	1280x1024	63,340	59,980
SXGA 5	1280x1024	63,740	60,010

AFFICHAGE A L'ECRAN	RESOLUTION	Fréquence horizontale (KHz)	Fréquence verticale (Hz)
SXGA 6	1280x1024	71,690	67,190
SXGA 7	1280x1024	81,130	76,107
SXGA 8	1280x1024	63,980	60,020
SXGA 9	1280x1024	79,976	75,025
SXGA 10	1280x960	60,000	60,000
SXGA 11	1152x900	61,200	65,200
SXGA 12	1152x900	71,400	75,600
SXGA 13	1280x1024 (Entrelacement)	50,000	86,000
SXGA 14	1280x1024 (Entrelacement)	50,000	94,000
SXGA 15	1280x1024	63,370	60,010
SXGA 16	1280x1024	76,970	72,000
SXGA 17	1152x900	61,850	66,000
SXGA 18	1280x1024 (Entrelacement)	46,430	86,700
SXGA 19	1280x1024	63,790	60,180
SXGA 20	1280x1024	91,146	85,024
SXGA+ 1	1400x1050	63,970	60,190
SXGA+ 2	1400x1050	65,350	60,120
SXGA+ 3	1400x1050	65,120	59,900
SXGA+ 4	1400x1050	64,030	60,010
SXGA+ 5	1400x1050	62,500	58,600
MAC 21	1152x870	68,680	75,060
MAC	1280x960	75,000	75,080
MAC	1280x1024	80,000	75,080
WXGA 1	1366x768	48,360	60,000
WXGA 2	1360x768	47,700	60,000
WXGA 3	1376x768	48,360	60,000
WXGA 4	1360x768	56,160	72,000
WXGA 6	1280x768	47,776	59,870
WXGA 7	1280x768	60,289	74,893
WXGA 8	1280x768	68,633	84,837
WXGA 9	1280x800	49,600	60,050
WXGA 10	1280x800	41,200	50,000
UXGA 1	1600x1200	75,000	60,000
UXGA 2	1600x1200	81,250	65,000
UXGA 3	1600x1200	87,500	70,000
UXGA 4	1600x1200	93,750	75,000
UXGA 5	1600x1200	106,250	85,000
720p	1280x720	45,000	60,000
720p	1280x720	37,495	50,000
1035i	1920x1035 (Entrelacement)	33,750	60,000
1080i	1920x1080 (Entrelacement)	33,750	60,000
	1920x1080 (Entrelacement)	28,125	50,000

\*  
\*  
\*  
\*

\* Il est impossible de sélectionner Vrai lorsque UXGA2, UXGA3, UXGA4, et UXGA5 sont sélectionnés (p.38).

Lorsque le signal d'entrée provenant de la borne DVI est numérique, reportez-vous au tableau ci-dessous.

AFFICHAGE A L'ECRAN	RESOLUTION	Fréquence horizontale (KHz)	Fréquence verticale (Hz)
D-VGA	640x480	31,470	59,940
D-480p	720x480	31,470	59,880
D-575p	720x575	31,250	50,000
D-SVGA	800x600	37,879	60,320
D-XGA	1024x768	43,363	60,000
D-WXGA 1	1366x768	48,360	60,000
D-WXGA 2	1360x768	47,700	60,000
D-WXGA 3	1376x768	48,360	60,000
D-WXGA 4	1360x768	56,160	72,000
D-WXGA 5	1366x768	46,500	50,000
D-WXGA 6	1280x768	47,776	59,870
D-WXGA 7	1280x768	60,289	74,893
D-WXGA 8	1280x768	68,633	84,837
D-WXGA 9	1280x800	49,600	60,050
D-WXGA 10	1280x800	41,200	50,000

AFFICHAGE A L'ECRAN	RESOLUTION	Fréquence horizontale (KHz)	Fréquence verticale (Hz)
D-SXGA 1	1280x1024	63,980	60,020
D-SXGA 2	1280x1024	60,276	58,069
D-SXGA+ 1	1400x1050	63,970	60,190
D-SXGA+ 2	1400x1050	65,350	60,120
D-SXGA+ 3	1400x1050	65,120	59,900
D-720p	1280x720	45,000	60,000
D-720p	1280x720	37,500	50,000
D-1035i	1920x1035 (Entrelacement)	33,750	60,000
D-1080i	1920x1080 (Entrelacement)	33,750	60,000
	1920x1080 (Entrelacement)	28,125	50,000
D-1080psf/30	1920x1080	33,750	60,000
D-1080psf/25	1920x1080	28,125	50,000
D-1080psf/24	1920x1080	27,000	48,000

✓ **Remarques:**

- Selon l'état des signaux et le type et la longueur des câbles, il pourra être impossible d'obtenir une bonne visualisation de ces signaux.
- Les spécifications sont sujettes à changements sans préavis.

## Spécifications techniques

### Informations sur le système mécanique

---

Type de projecteur	Projecteur multimédia
Dimensions (L x H x P)	581 mm x 251,5 mm x 815,5 mm (sans les pieds réglables)
Poids net	36,5 kg
Réglage des pieds	0° to 5,7°

### Résolution d'affichage

---

Système d'affichage à cristaux liquides	Type à matrice active TFT de 1,8 po., 3 panneaux
Résolution d'affichage	1.024 x 768 points
Nombre de pixels	2.359.296 (1.024 x 768 x 3 panneaux)

### Compatibilité des signaux

---

Système de couleur	PAL, SECAM, NTSC, NTSC4.43, PAL-M et PAL-N
Signaux TV haute définition	480i, 480p, 575i, 575p, 720p, 1035i et 1080i
Fréquence de balayage	Sync. H 15 - 120 kHz, Sync. V 48 - 120 Hz

### Informations sur le système optique

---

Lampe de projection	Lamp NSHA de 330 W x 4
---------------------	------------------------

### Interface

---

Entrée 1	Borne DVI-D (Digital), borne D-Sub 15 broches (Analogue)
Entrée 2	Type BNC x 5 (R/Pr, G/Y, B/Pb, H/HV and V), S-Vidéo
Autres connecteurs	Entrée du port série (D-sub 9), sortie du port série (D-sub 9), port USB, et connecteur de télécommande avec fil

### Alimentation

---

Tension et consommation	240 V CA (9,7A max. ampères), 50/60 Hz (Etats-Unis et Canada) 200 - 240 V CA (9,7 A max. ampères), 50/60 Hz (Europe continentale et Royaume-Uni)
-------------------------	---

### Conditions d'utilisation

---

Température de fonctionnement	5 °C - 35 °C
Température d'entreposage	-10 °C - 60 °C

### Télécommande

---

Piles	2 piles type AA ou LR6
Plage d'utilisation	5 m / ±30°
Dimensions	50 mm x 27 mm x 168 mm
Poids net	129 g (avec piles)

### Accessoires

---

Mode d'emploi (CD-ROM)	
Guide de référence rapide	
Cordon d'alimentation secteur	
Télécommande et piles	
Câble VGA	
Etiquette de code PIN	
Fixations de lentille (2 types) (pour la lentille en option)	
Plaques de blocage de la lumière (3 types) (pour la lentille en option)	
Entretoise (pour la lentille en option)	
Real Color Manager Pro (CD-ROM)	



- Les spécifications sont sujettes à changements sans préavis.
- Les panneaux à cristaux liquides sont fabriqués en utilisant les normes les plus hautes. Au moins 99,99% des pixels sont efficaces; toutefois, une proportion infime (0,01 % ou moins) des pixels pourront être inefficaces selon les caractéristiques des panneaux à cristaux liquides.
- Chaque projecteur a ses propres caractéristiques.  
Si vous projetez avec plusieurs projecteurs sur un même écran ou côte à côte, vous pourrez distinguer différentes nuances de blanc ou uniformité de couleurs pour chaque projecteur.

## ***Pièces en option***

Les pièces mentionnées ci-dessous sont fournies en option. Si vous commandez ces pièces, indiquez le type et le numéro du type au revendeur.

	<i>N° de modèle</i>
<b><i>Câble de télécommande avec fil (30 m)</i></b>	<i>: POA-CA-RC30</i>
<b><i>Panneau de logements en option (DVI)</i></b>	<i>: POA-MD18DVI</i>
<b><i>Panneau de logements en option (5-BNC)</i></b>	<i>: POA-MD16DVI</i>
<b><i>Panneau de logements en option (D-sub 15)</i></b>	<i>: POA-MD04VGA</i>
<b><i>Panneau de logements en option (Dual-SDI)</i></b>	<i>: POA-MD17SDID</i>
<b><i>Panneau de logements en option (Network board)</i></b>	<i>: POA-MD13NET2</i>

## Configuration des bornes

### ANALOG (Mini D-sub 15 broches)

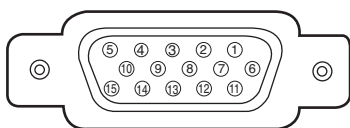

1	Entrée rouge	9	Alimentation +5V
2	Entrée verte	10	Masse (Sync.vert.)
3	Entrée bleue	11	Détection 0
4	Détection 2	12	Données DDC
5	Masse (Sync.horiz.)	13	Sync.horiz.
6	Masse (rouge)	14	Sync.vert.
7	Masse (verte)	15	Horloge DDC
8	Masse (bleue)		

### DIGITAL DVI-D (DVI 4 BROCHES)

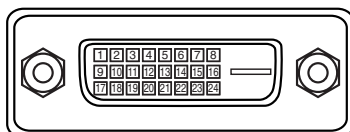

1	T.M.D.S. Données2-	9	T.M.D.S. Données1-	17	T.M.D.S. Données0-
2	T.M.D.S. Données2+	10	T.M.D.S. Données1+	18	T.M.D.S. Données0+
3	T.M.D.S. Données2 blindé	11	T.M.D.S. Données1 blindé	19	T.M.D.S. Données0 blindé
4	Non connecté	12	Non connecté	20	Non connecté
5	Non connecté	13	Non connecté	21	Non connecté
6	Horloge DDC	14	Alimentation +5V	22	T.M.D.S. Horloge blindé
7	Données DDC	15	Masse (pour +5V)	23	T.M.D.S. Horloge+
8	Non connecté	16	Détection de fiche chaude	24	T.M.D.S. Horloge-

### CONNECTEUR USB (série B)

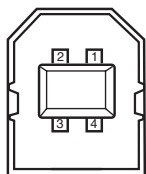

1	Vcc
2	- Données
3	+ Données
4	Masse

### CONNECTEUR DE PORT DE COMMANDE (D-sub 9 broches)

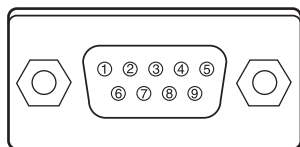

	Série
1	----
2	R X D
3	T X D
4	----
5	SG
6	----
7	RTS
8	CTS
9	----

## Notes relatives au numéro de code PIN

Ecrivez le numéro de code PIN dans la colonne ci-dessous et conservez-le soigneusement avec ce manuel. Si vous avez oublié ou perdu le numéro et que vous ne pouvez pas utiliser le projecteur, adressez-vous au centre de service.

**N° de verrouillage par  
code PIN**

--	--	--	--

**N° par défaut réglé en usine: 1 2 3 4\***

**N° de verrouillage par code  
PIN logo**

--	--	--	--

**N° par défaut réglé en usine: 4 3 2 1\***

\* Si vous changez le numéro à quatre chiffres, le numéro réglé en usine sera invalide.

Pendant que le projecteur est verrouillé par le code PIN...

Appelez l'étiquette ci-dessous (fournie) sur un endroit bien visible du coffret du projecteur pendant qu'il est verrouillé par un code PIN.

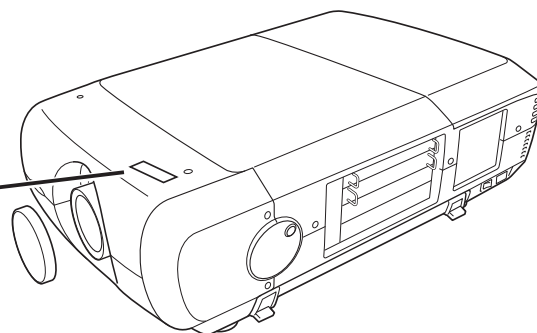

**Dimensions**

Unité: mm

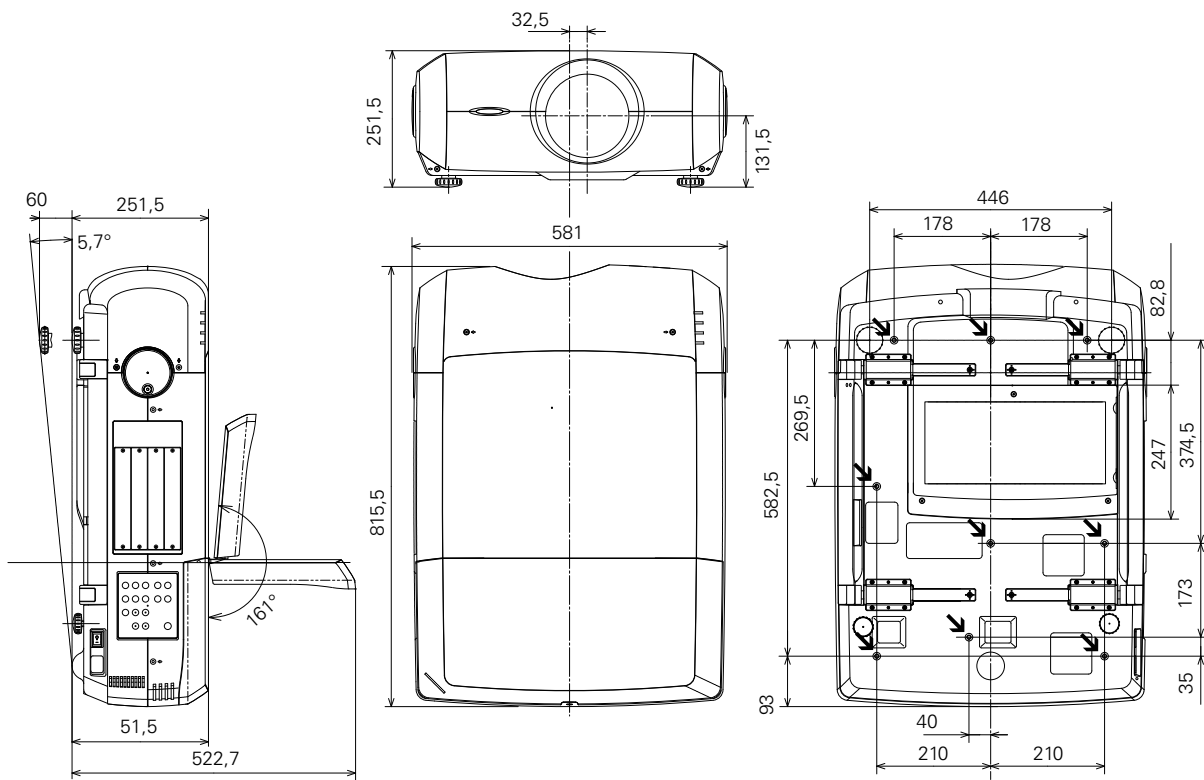

## Interface des commandes latérales

Ce projecteur possède une fonction permettant de commander et de contrôler les opérations du projecteur en utilisant le port série RS-232C.

### Opération

- 1** Branchez un câble série croisé RS-232C à l'entrée SERIAL PORT IN du projecteur et au port série de l'ordinateur. (Reportez-vous à la page 11.)
- 2** Lancez le logiciel de communication fourni avec l'ordinateur et configurez l'état de communication comme suit:
- 3** Tapez la commande utilisée pour commander le projecteur, puis appuyez sur la touche "Entrée".

#### Exemple

Pour faire passer l'entrée à INPUT 2, tapez 'C' '0' '6' 'Entrée'.

Débit en baud	: 9600 / 19200 bits/s
Contrôle de parité	: néant
Bit d'arrêt	: 1
Contrôle de flux	: néant
Bit de données	: 8

#### ✓ Remarques:

- La valeur par défaut du débit en baud est de 19200 bits/s. Si une erreur se produit dans la communication, changez la vitesse du port série et de la communication (débit en baud).
- Tapez en utilisant des caractères majuscules de 64 octets ASCII et des caractères mono-octet.

## Commande d'exécution des fonctions

### Format

La commande est envoyée de l'ordinateur au projecteur dans le format suivant:

'C' [Commande] 'CR'

Commande: deux caractères (Reportez-vous au tableau des commandes ci-dessous.)

- Le projecteur décode la commande et renvoie 'ACK' dans le format suivant:

'ACK' 'CR'

- Lorsque le projecteur ne peut pas décoder la commande, il la renvoie dans le format ci-dessous:

'?' 'CR'

Commande	Fonction
C00	Allumer le projecteur
C01	Eteindre le projecteur (extinction immédiate)
C05	Sélectionner l'entrée 1
C06	Sélectionner l'entrée 2
C07	Sélectionner l'entrée 3
C08	Sélectionner l'entrée 4
C0D	Sourdine de vidéo activée
C0E	Sourdine de vidéo désactivée
C0F	Rapport d'aspect 4:3
C10	Rapport d'aspect 16:9
C1C	Menu activé
C1D	Menu désactivé
C3A	Pointeur vers la DROITE

Commande	Fonction
C3B	Pointeur vers la GAUCHE
C3C	Pointeur vers le HAUT
C3D	Pointeur vers le BAS
C3F	Entrer
C46	Zoom ARRIERE
C47	Zoom AVANT
C4A	Mise au point ARRIERE
C4B	Mise au point AVANT
C5D	Décalage image VERS LE HAUT
C5E	Décalage image VERS LE BAS
C5F	Décalage image VERS LA GAUCHE
C60	Décalage image VERS LA DROITE
C89	Réglage PC auto.
C8E	Trapèze VERS LE HAUT
C8F	Trapèze VERS LE BAS
C90	Trapèze VERS LA DROITE
C91	Trapèze VERS LA GAUCHE

## Commande de lecture d'état

### Format

La commande est envoyée de l'ordinateur au projecteur dans le format suivant:

'C' [Commande] 'CR'

Commande: un caractère (Reportez-vous au tableau des commandes ci-dessous.)

Le projecteur décode la commande et renvoie la 'chaîne de caractères' dans le format ci-dessous;

Commande	Fonction	Retour du projecteur	Etat du projecteur
CR0	Lecture d'état	00	Allumé
		80	Mode veille
		40	Compte à rebours
		20	Refroidissement
		10	Panne de courant
		28	Refroidissement lors d'une anomalie de la température
		02	Impossible de recevoir la commande RS232C
		24	Refroidissement en mode d'extinction automatique
		04	Mode d'extinction automatique après le refroidissement
		21	Refroidissement après l'extinction du projecteur lorsque les lampes sont éteintes
		81	Mode veille après le refroidissement lorsque les lampes sont éteintes
		88	Mode veille après le refroidissement lors d'une anomalie de la température
CR6	Lecture de température	S1 S2 S3	S1 = Température au capteur 1 (°C) S2 = Température au capteur 2 (°C) S3 = Température au capteur 3 (°C) (ex.) S1 = 12,3 °C, S2 = 23,4 °C, S3 = 34,5 °C --> "12,3 23,4 34,5" s'affiche sur le projecteur (Pour chaque capteur, deux chiffres et les nombres en dixième position sont affichés avec un espace entre chacune des températures.)
		?	Echec de communication

Les tableaux des pages 77 et 78 montrent les listes de commande typiques utilisées pour commander le projecteur. Pour plus de détails concernant les autres commandes, adressez-vous à votre revendeur.

