



EMETTEUR-RECEPTEUR VHF/UHF
BIBANDE
ULTRA COMPACT

VX-3E

NOTICE D'EMPLOI

Français



VERTEX STANDARD CO., LTD.

4-8-8 Nakameguro, Meguro-Ku, Tokyo 153-8644, Japan

VERTEX STANDARD

US Headquarters

10900 Walker Street, Cypress, CA 90630, U.S.A.

YAESU EUROPE B.V.

P.O. Box 75525, 1118 ZN Schiphol, The Netherlands

YAESU UK LTD.

Unit 12, Sun Valley Business Park, Winnall Close
Winchester, Hampshire, SO23 0LB, U.K.

VERTEX STANDARD HK LTD.

Unit 5, 20/F., Seaview Centre, 139-141 Hoi Bun Road,
Kwun Tong, Kowloon, Hong Kong

VERTEX STANDARD (AUSTRALIA) PTY., LTD.

Normanby Business Park, Unit 14/45 Normanby Road
Notting Hill 3168, Victoria, Australia

Table des matieres

Description générale	1	Canaux VHF Marine	52
Commandes & Connexions	2	Canaux mémoires des stations de radiodiffusion O.C. ...	53
Fonctions du clavier	3	Recherche automatique	54
Afficheur LCD	4	Choix de la suite de recherche	54
Accessoires & Options	5	Recherche automatique en mode VFO	56
Installation des Accessoires	6	Comment éviter (sauter) un Canal	57
Installation de l'antenne	6	Réglage du niveau de squelch en	
Installation du Pack batteries FNB-82LI	6	cours de recherche automatique	57
Charger la batterie	7	Recherche automatique en mémoire	58
Installation du boîtier piles FBA-37	8	Comment éviter (sauter) un Canal	59
Information concernant la durée d'emploi des piles	8	Recherche automatique d'une	
Utilisation en packet	9	suite de mémoires préférentielles	60
Emploi	10	Recherche automatique en banque mémoire	61
Mise sous et hors tension	10	Recherche automatique en mémoire programmée (PMS) ...	62
Régler le volume audio	10	Double veille «canal prioritaire»	63
Régler le Squelch	11	Mode retour instantané sur le canal prioritaire	64
Choix de la Bande Utilisée	12	Eclairage de l'afficheur sur arrêt de	
Navigation en fréquence	13	Recherche automatique	65
Transmission	14	Marqueur sonore de limite de bande	65
Réception de la radiodiffusion en AM et FM	15	Recherche dynamique	66
Emploi du récepteur secondaire SUB-RX	16	Choix du mode de recherche dynamique	66
Fonctions complexes	18	Charger les mémoires de recherche dynamique	67
Verrouillage du clavier	18	Mode compteur canal	68
Réglage du témoin sonore de clavier	19	Régler la plage de balayage du "compteur canal"	69
Eclairage du Clavier et de l'écran	20	Fonction message	70
Vérification de la tension de batteries	20	Programmer un message	70
Changer le pas des canaux	21	Programmer une liste de membres	71
Changer le mode de réception	21	Initialiser votre identifiant personnel	72
Squelch HF	22	Envoyer un message	72
Vérification de la température	23	Recevoir un message	73
Emploi en Relais	24	Fonction appel d'urgence	74
Décalage émission réception en trafic via relais	24	Emploi du dispositif d'urgence	74
Décalage Relais Automatique (ARS)	24	Fonction envoi automatique d'identifiant d'urgence	75
Activation du décalage relais en manuel	25	Activation du mode appel de détresse et	
Modifier les valeurs par défaut des décalages relais	25	choix des délais de transmission	76
Tonalité d'appel (1750 Hz)	26	Activation de la fonction appel de détresse	76
Surveiller la Fréquence d'entrée d'un Relais	26	Pour localiser un opérateur utilisant	
Emploi du CTCSS/DCS/EPCS	28	l'EAI qui ne répond plus	77
Emploi du CTCSS	28	ARTS™ (Système Automatique de surveillance de liaison) ...	78
Emploi en DCS	30	Initialisation et emploi de l'ARTS	79
Inversion de code DCS	31	Option intervalle de temps entre les trames ARTS	79
Recherche automatique sur tonalité	32	Options du signal d'alerte ARTS	80
Mode EPCS	34	Initialisation de l'indicatif CW	81
Mise en mémoire de la paire de tonalités		Fonction connexion Internet	82
CTCSS pour le mode EPCS	34	Mode SRG ("Sister Radio Group")	82
Activation du mode EPCS	35	Mode FRG ("Friends' Radio Group")	83
Retour paging	36	Programmation du code FRG	83
Emploi de l'avertisseur sonore en		Mise en œuvre (Accès au mode FRG)	84
mode CTCSS/DCS/EPCS	37	Emploi du DTMF	85
Programmation sonnerie utilisateur	38	Génération manuelle de tonalités DTMF	85
Emploi de tonalités croisées	39	Compositeur DTMF	85
Mode Mémoire	41	Fonction apprentissage CW	88
Emploi des canaux mémoires réguliers	42	Fonction entraînement au code morse	90
Mise en mémoire	42	Réglages divers	91
Mise en mémoire de fréquences		Mot de passe	91
TX/RX indépendantes	43	Programmation de la touche [☒]	92
Rappel Mémoire	43	Assignation du menu à la touche [☒]	92
Canal mémoire "HOME"	44	ATT (atténuateur)	93
Rappel du canal HOME	44	Economiseur de batterie en réception	93
Changer la fréquence du canal Home	44	Fonction «réveil automatique»	94
Libellés mémoires	45	Economiseur de batterie à l'émission	95
Réglage en fréquence par		Mise hors de fonction de l'indicateur BUSY/TX	95
décalage de contenu mémoire	46	Mise hors tension automatique (APO)	96
Masquer des mémoires	47	Limiteur du temps d'émission (IOT)	97
Emploi des banques mémoires	48	Mise en marche automatique	98
Affectation de mémoires à une banque mémoire	48	Verrouillage du canal occupé (BCLO)	98
Rappel d'une banque mémoire	48	Changer le niveau de déviation en émission	99
Enlever des mémoires à une banque mémoire	49	Changer le gain microphone	99
Changer le nom d'une banque mémoire	49	Emploi de la fonction "My Bands"	100
Transfert des données mémoires dans le VFO	50	Changer la configuration de la touche [VOL]	101
Mode "canal"	50	Clonage	102
Emploi des canaux mémoires spéciaux	51	Mode Menu	103
Canaux "radiodiffusion météo"	51	Spécifications	126
		Procédures de réinitialisation	128

DESCRIPTION GÉNÉRALE

Le **VX-3E** est un transceiver miniature multi bande FM avec en plus une large couverture de fréquence en réception, permettant des communications locales entre radioamateurs avec des capacités de contrôle incomparables.

La petite taille du **VX-3E** permet de l'utiliser partout, en randonnée, ski ou promenade et sa souplesse d'emploi doit apporter beaucoup de plaisir d'utilisation aux opérateurs. Le pack batterie rechargeable **FNB-82LI** donne jusqu'à 1.5 Watts de puissance d'émission en VHF et 1 Watt en UHF. En plus des possibilités d'émission sur les bandes 144 et 430 MHz, le **VX-3E** couvre la réception des bandes TV VHF et UHF, La bande aviation VHF en AM, et une grande plage de fréquences à usage commercial et de sécurité publique! L'antenne barre interne du **VX-3E** donne de bonnes capacités de réception de la radiodiffusion AM sans être obligé d'utiliser une antenne extérieure.

Des fonctions additionnelles proposent un mode "Paging" et un "Code Squelch" (EPCS), qui vous permet d'appeler une station particulière et de recevoir uniquement des appels de cette dernière, si souhaité. Une fonction mot de passe, qui vous permet de mettre sous tension et d'utiliser votre radio qu'après l'introduction dans l'appareil d'un mot de passe. Une touche très pratique permet l'accès Internet au système WiRES™ de Vertex Standard. Une fonction appel de détresse automatique (EAI), qui fait émettre automatiquement votre indicatif par votre **VX-3E** et active votre microphone, dans le cas où il ne vous serait pas possible d'appuyer sur le commutateur PTT de ce dernier. D'autres fonctions offrent: un compteur de temps d'émission continue (TOT), un interrupteur automatique d'alimentation (APO), le décalage automatique en mode relais (ARS). le système ARTS - exclusivité Yaesu- (Système automatique de surveillance de liaison), qui avertit l'utilisateur quand ce dernier quitte la plage de faisabilité de la liaison avec une autre station équipée elle aussi du système ARTS. Il y a la possibilité de réduire la largeur du signal transmis dans les zones de forte occupation des différents canaux. Enfin pour finir un squelch HF qui permet de régler l'ouverture du squelch à un niveau déterminé de signal Smètre.

Nous vous remercions pour votre achat du **VX-3E**, et nous vous conseillons vivement de lire la présente notice pour utiliser toutes les possibilités de votre transceiver Yaesu!

Mise en garde avant utilisation

Ces émetteurs récepteurs fonctionnent sur des fréquences non libres à l'utilisation.

Pour un usage normal, l'utilisateur doit posséder une licence radioamateur.

L'usage n'est permissif que dans les bandes affectées au service radioamateur.

Zone d'utilisation						
AUT	BEL	BGR	CYP	CZE	DEU	DNK
ESP	EST	FIN	FRA	GBR	GRC	HUN
IRL	ITA	LTU	LUX	LVA	MLT	NLD
POL	PRT	ROM	SVK	SVN	SWE	CHE
ISL	LIE	NOR	-	-	-	-

COMMANDES & CONNEXIONS

Prise ANTENNE

Relier ici, l'antenne flexible caoutchouc fournie (ou toute autre antenne présentant une impédance de 50Ω)

Prise MIC/SP

Cette prise à quatre conducteurs achemine l'audio du micro, l'audio de l'écouteur, le signal PTT et la masse.

Bouton DIAL

Le bouton de réglage principale ou Dial est utilisé pour régler la fréquence ou de trafic, mais également pour régler le niveau de volume audio, pour effectuer la sélection des menus ainsi que d'autres réglages.

Pour tourner ce bouton Dial, pousser déjà sur lui-même pour déverrouiller le mécanisme et ensuite tourner le bouton.

Commutateur PTT

Appuyer sur ce commutateur pour émettre, puis le relâcher pour recevoir quand votre message est fini.

Témoin lumineux TX/BUSY

Cet indicateur est vert quand le squelch est ouvert, et devient rouge en phase émission. En mode "Urgence" (voir page 74), Cet indicateur est (ou clignote) blanc.

Commutateur T.CALL

Appuyer sur cette touche pour activer le signal T-CALL (1750 Hz) pour l'accès aux relais.

Prise Ecouteurs

Cette prise 3 broches miniature permet de brancher des écouteurs stéréo. Quand vous utilisez des écouteurs stéréo du marché général et les branchez sur cette prise, vous pouvez profiter de la radiodiffusion FM en stéréo.

Commutateur POWER

Appuyer et maintenir cette commande pendant une seconde pour mettre le transceiver sous ou hors tension.

Prise EXT DC

Cette prise coaxiale DC permet le branchement d'une source d'alimentation extérieure DC (2.5-7.0V DC). La broche centrale de cette prise est au plus (+).

Clavier

Les neuf touches permettent de sélectionner la plupart de fonctions opératoires du VX-3E. Les fonctions des touches sont précisées en détail dans les pages qui suivent.

Microphone

Le microphone interne est situé à cet endroit.





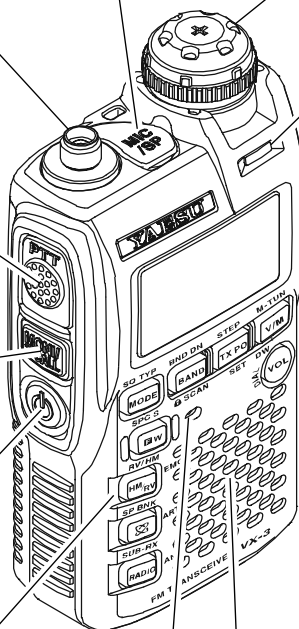



Haut-parleur

Le haut-parleur interne est situé à cet endroit.



COMMANDES & CONNEXIONS

FONCTIONS DU CLAVIER

TOUCHE	PREMIÈRE FONCTION (APPUI TOUCHE)	DEUXIÈME FONCTION (APPUI [F/W] + TOUCHE)	TROISIÈME FONCTION (APPUI + TENUE TOUCHE)
	Commute le mode opérateur.	Active le mode CTCSS ou le DCS.	Active la recherche dynamique et le compteur canal.
	Active la bande immédiatement plus haute. Active la fonction "Banque Mémoire" en mode rappel mémoire.	Active la bande immédiatement plus basse. En maintenant cette touche après avoir appuyer sur [F/W] active le verrouillage des touches.	Active le scanner en sens croissant (vers les fréquences ou le numéro de canal plus élevé).
	Commute la puissance d'émission entre les niveaux "HI" et "LOW".	Sélectionne la valeur du pas d'incrément du synthétiseur en mode VFO.	Entrée en mode menu.
	Commute le réglage de fréquence entre le mode VFO et le mode mémoire.	Active la fonction "Memory Tune" en étant en mode rappel mémoire.	Active la fonction double veille.
	Active la deuxième fonction touche.	Désactives la deuxième fonction touche.	Active le mode écriture mémoire pour le chargement des canaux mémoires.
	Inverse les fréquences émission et réception en mode relai.	Met la fréquence du canal "Home" comme fréquence de trafic.	Active la fonction "Urgence". Voir page 74.
	Active la connexion Internet WiRES™.	Rappel les canaux météo et les canaux de radiodiffusion ondes courtes.	Active la fonction ARTS™.
	Active le mode réception radiodiffusion. Dans ce mode l'appui sur la touche, [BAND] permet de permuter entre la réception "AM" et la réception "FM".	Active la sélection de l'antenne à utiliser.	Active le fonction AF Prioritaire. Voir page 16.
	N.A.	Permute la fonction du DIAL entre la commande de fréquence et le réglage de l'audio en réception.	Tourner le DIAL tout en tenant la touche [VOL] pour régler le niveau du volume audio.

COMMANDES & CONNEXIONS

AFFICHEUR LCD

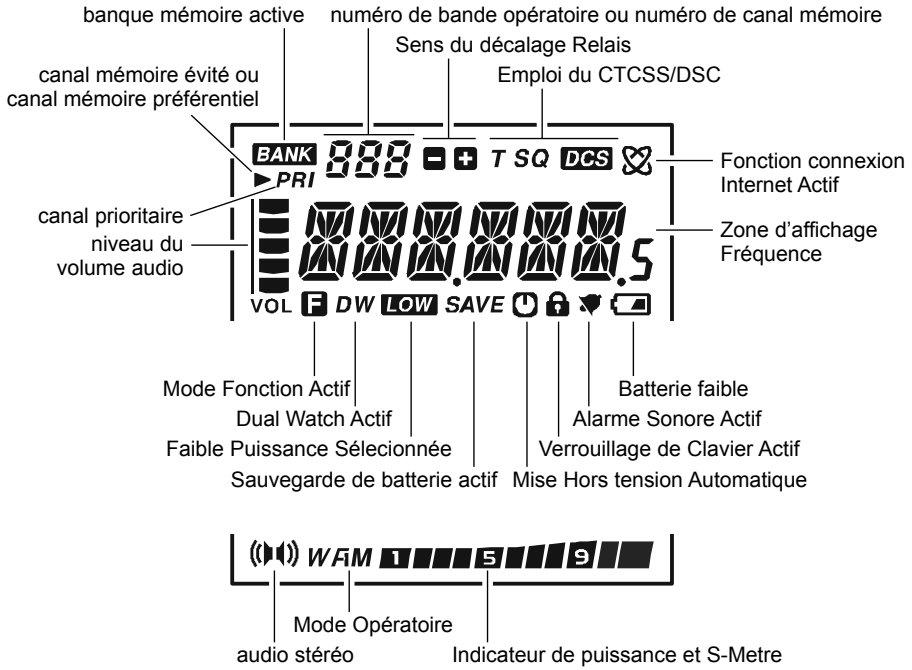

ACCESSOIRES FOURNIS

FNB-82LI	3.7 V, 1000 mAh Pack Batterie rechargeable Lithium Ion	1
NC-85B, C, U*	Chargeur batteries (2.5 Heures)	1
YHA-66	Antenne	1
Manuel d'emploi		1
Carte de garantie		1

OPTIONS DISPONIBLES

① CSC-92	étui
② CN-3	Adaptateur BNC/SMA
③ VC-25	VOX équipement de tête
④ MH-34B4B	Haut-parleur/Microphone
⑤ MH-37A4B	Ecouteur/Microphone
⑥ CT-27	Câble de clonage
⑦ CT-44	Adaptateur de Microphone
⑧ FBA-37	Boîtier piles 3 x "AA" (piles non fournies)
⑨ FNB-82LI	3.7 V, 1000 mAh Pack Batterie rechargeable Lithium Ion
⑩ E-DC-21	Câble DC avec filtre et adaptateur allume cigare
⑪ NC-85B, C, U*	Chargeur batteries (2.5 Heures)

※: "Suffixe **B**" suffixe pour une tension de 100-120 VAC, suffixe "**C**" pour une tension de 230-240 VAC et suffixe "**U**" pour une tension de 230 VAC.

La disponibilité des accessoires peut être variable. Quelques-uns sont fournis en standard par obligation locale, alors que d'autres peuvent être indisponibles sur d'autres régions. Consulter votre Revendeur Yaesu pour plus de détails les concernant et chaque option disponible nouvellement. Le branchement de tout accessoire non approuvé par Yaesu, peut causer des dommages risquant de limiter la garantie couvrant cet appareil.

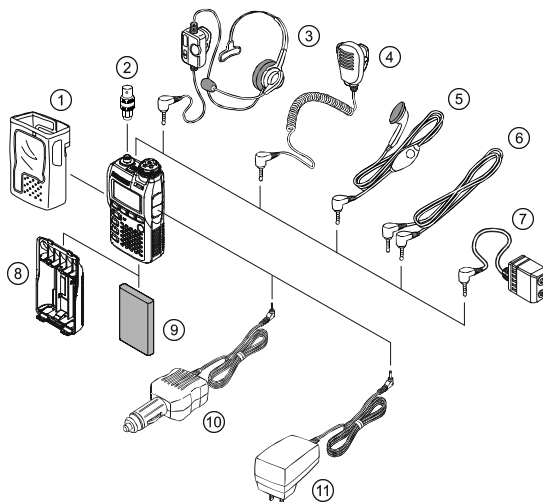

INSTALLATION DES ACCESSOIRES

INSTALLATION DE L'ANTENNE

L'antenne fournie donne de bons résultats sur toute la plage de fréquences de l'émetteur récepteur. Cependant pour améliorer la réception sur les fréquences non radioamateur, il est nécessaire que brancher une antenne dont les dimensions et caractéristiques correspondent à la plage de fréquences exploitée.

Tenant la partie inférieure de l'antenne, vissez la sur la prise d'antenne de l'émetteur récepteur jusqu'à ce que cela soit verrouillé. Ne pas trop serrer.

Note:

- Ne jamais transmettre sans avoir une antenne branchée.
- Quand on installe l'antenne fournie, toujours la tenir à la partie inférieure pendant qu'on la visse sur l'émetteur récepteur.
- Si on utilise une antenne extérieure pour émettre, s'assurer que le TOS actuellement sur l'émetteur récepteur est 1.5 : 1 ou plus bas.

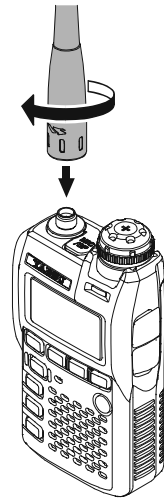

INSTALLATION DU PACK BATTERIES FNB-82LI

La **FNB-82LI** est une batterie à hautes performances au Lithium-Ion offrant une grande capacité sous de très faibles dimensions. Dans des conditions d'emploi normales, la **FNB-82LI** est bonne pour 300 cycles de charge environ, après quoi le temps d'emploi ne peut être que décroissant. Remplacer le pack batterie avec un nouveau pack quand son aptitude à prendre la charge diminue.

1. Glisser le verrou du capot batterie en position déverrouillée et glisser le capot batterie vers le bas pour le libérer.
2. Installer la **FNB-82LI** dans le compartiment batterie.
3. Replacer le capot batterie et remettre le verrou en position verrouillage

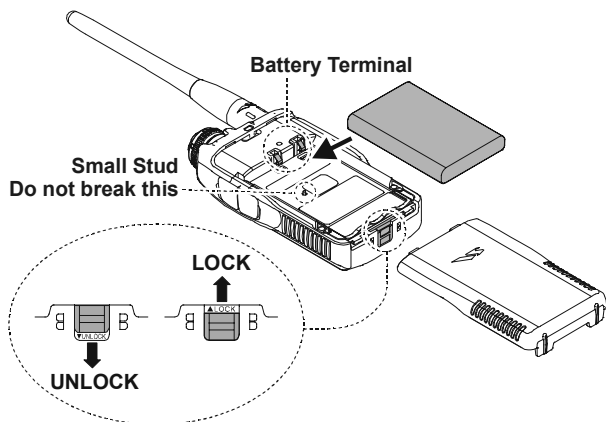

Note important:

Il y a une petite jauge dans le compartiment batterie du VX-3E. Cette jauge sert à la détection de la batterie. Merci

d'être méticuleux lorsque du changement de batterie pour ne pas casser cette jauge.

INSTALLATION DES ACCESSOIRES

CHARGER LA BATTERIE

Si la batterie n'a pas encore été utilisée ou si la charge est réduite, elle peut être chargée en branchant le chargeur **NC-85** comme montré sur la figure, à la prise **EXT DC**. Si du courant DC 12 ~ 16 volts est uniquement disponible, l'adaptateur optionnel **E-DC-21** (avec sa prise allume cigare) peut être aussi utilisés pour charger la batterie.

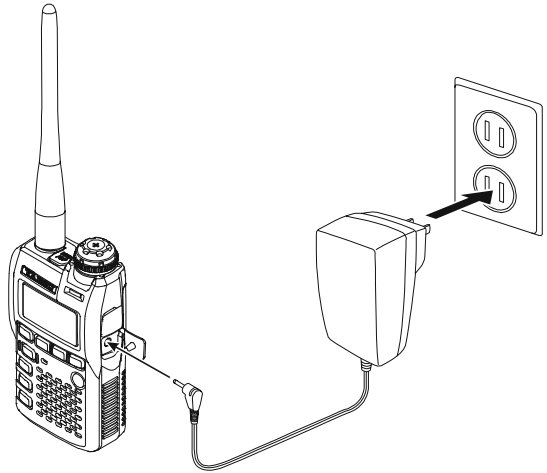

L'afficheur indique "**CHGING**" et l'indicateur **TX/BUSY** est rouge, tant que les batteries sont en charge. Le Smètre dévie en relation avec l'état de charge.

Quand la charge est terminée l'écran indique "**CHGFUL**" et l'indicateur **TX/BUSY** devient vert.

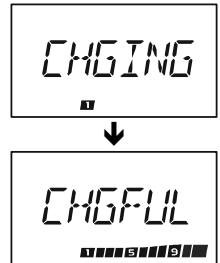

Le **NC-85** est prévu pour charger uniquement la batterie du **VX-3E**, et il n'est pas adapter pour d'autres charges. Vous êtes avisés que le **NC-85** peut être générateur de bruit pour des terminaux de TV et des récepteurs radio à proximité, ainsi nous ne recommandons pas son utilisation dans de tels environnements.



Note importante:

- 1) *Exécuter la charge des batteries dans une plage de température de +5 °C à +35 °C. Une opération de charge en dehors de cette plage risqué de causer des dommages au pack batterie.*
- 2) *Si la charge n'est pas achevée en trois heures ou si "**CHGERR**" apparaît sur l'afficheur, la batterie peut être détériorée. Ne pas chercher à forcer la charge de la batterie, merci de contacter votre vendeur.*
- 3) *Si vous n'utilisez pas le VX-3E pendant une longue période, enlever la batterie FNB-82LI du VX-3E, car un «coulage» de batterie peut endommager le VX-3E et la FNB-82LI.*
- 4) *Quand la FNB-82LI n'est pas utilisée pendant une longue période, merci de l'enlever du transceiver. De même, qu'en utilisation normale, la charge diminue avec le temps et la batterie doit être rechargée à 50% tous les six mois.*



INSTALLATION DES ACCESSOIRES

INSTALLATION DU BOÎTIER PILES **FBA-37** (OPTION)

Le boîtier piles **FBA-37** permet d'utiliser le **VX-3E** avec trois piles alcalines de type "AA".

Quand vous utilisez ces piles, mettre l'extrémité (-) en premier, puis appuyer sur l'extrémité (+) pour mettre la pile à sa place. Toujours remplacer les trois piles en même temps, en faisant attention aux polarités indiquées sur le boîtier.

Le **FBA-37** ne doit pas être utilisé avec des piles rechargeables. Le **FBA-37** ne contient pas les circuits de protection de température et de surcharge de courant (qui eux existent dans le pack batterie **FNB-82LI**) requis lors de l'utilisation de piles au Ni-Cd et au Ni-MH.

Noter que la puissance de sortie et la durée d'utilisation des batteries sont moindres quand des piles alcalines sont utilisées. Pour cette raison, ce doit être considéré comme une solution d'alimentation de secours.

Le **VX-3E** est sophistiqué. Quand la **FBA-37** est installée sur le **VX-3E**, Le circuit de charge ne peut fonctionner même si l'alimentation externe est branchée sur la prise EXT DC IN.

Note importante:

- 1) *Le FBA-37 est prévu pour être utilisé avec des piles alcalines de type AA (LR6).*
- 2) *Si vous n'utilisez pas le VX-3E pendant une longue période, enlever les batteries alcalines de la FBA-37, car un «coulage» de batterie peut endommager le VX-3E et le FBA-37.*

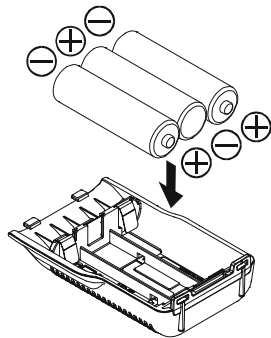

INFORMATION CONCERNANT LA DURÉE D'EMPLOI DES PILES

Quand la charge devient faible, un icône "🔋" apparaît sur l'afficheur. Quand l'icône "🔋" apparaît, il est recommandé de charger la batterie très rapidement.



BANDES OPÉRATOIRES	DURÉE BATTERIE (APPROX.)		INDICATEUR DE BATTERIE FAIBLE
	FNB-82LI	FBA-37	
144 MHz*1	6.0 heures	7.0 heures	Pas d'icône: puissance batterie OK 🔋: batterie faible 🔋 (clignotant): recharger (ou remplacer) la batterie
430 MHz*1	6.5 heures	7.5 heures	
Autres Bandes*2	20.0 heures	25.0 heures	

*1: TX: 6 secondes, RX: 6 secondes, et squelché: 48 secondes.

*2: signal continu en réception.

La tension de batterie courante peut être affichée à la demande sur l'afficheur.

La capacité batterie peut être réduite en cas d'emploi par temps très froid. Garder votre radio dans votre parka pour essayer de conserver la charge complète.

UTILISATION EN PACKET

Le **VX-3E** peut être utilisé en Packet à l'aide de l'adaptateur microphonique **CT-91** (disponible chez votre revendeur Yaesu) qui permet la liaison de votre TNC avec les connexions le plus souvent rencontré sur les codeurs décodeurs. Il est possible de construire son propre câble à partir du moment où le jack micro quatre connecteurs est disponible (voir schéma ci-dessous).

Le niveau audio du récepteur vers le TNC peut être ajusté par la commande VOL comme dans l'utilisation en phonie. (Tourner le **DIAL** tout en pressant et en maintenant la touche [VOL], ne pas oublier de pousser le bouton **DIAL** pour tourner le **DIAL**.) Le niveau d'entrée dans le **VX-3E** à partir du TNC peut être ajusté côté TNC. La tension audio optimum d'entrée est approximativement 5 mV à 2000 Ohms.

Bien s'assurer d'éteindre le transceiver et le TNC avant de brancher les câbles, pour éviter les pics de tension pouvant endommager votre transceiver.

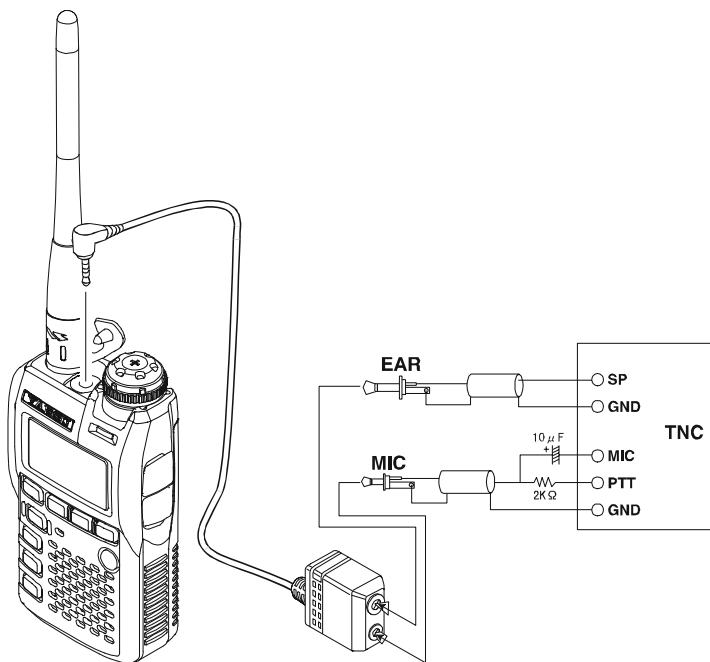

Quand vous utilisez le mode Packet, enlever l'économiseur de batterie en réception, pour éviter la collision entre le début d'un cycle de "sommeil" et le début de l'arrivée d'une trame packet, empêchant votre TNC de recevoir la trame de donnée complète. Voir page 93 Pour plus de détails pour l'initialisation de l'économiseur de batterie.



Hi ! Je suis «Petite Radio», et je vais essayer de vous aider à apprendre à vous servir des fonctions disponibles sur le VX-3E. Je comprends votre appréhension pour la suite, je vous recommande la lecture, la plus exhaustive possible, du chapitre «emploi» du présent manuel pour tirer le maximum de ce nouvel émetteur récepteur fantastique. Et Maintenant, passons aux actes !

MISE SOUS ET HORS TENSION

1. Assurez-vous que le pack batterie est installé, et que la batterie est bien chargée. Mettre l'antenne sur la prise d'antenne sur la partie supérieure.
2. Appuyer et maintenir le commutateur orange **POWER** (situé sur le côté gauche de la face avant) pendant une seconde. Deux "beeps" sont émis lorsque le temps d'appui a été suffisamment long, La tension d'alimentation est affichée pendant deux secondes sur le LCD. Si vous utiliser le pack batteries **FNB-82LI** une petite notation "Lit" apparaît à la partie supérieure du LCD confirmant ainsi que le pack batterie Lithium-Ion a bien été détecté. Après ces deux secondes, la fréquence est affichée sur le LCD.
3. Pour mettre le **VX-3E** hors tension, appuyer et maintenir le commutateur orange **POWER** à nouveau pendant une seconde.

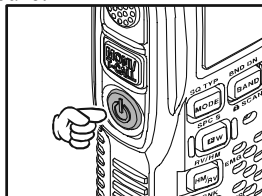

- 1) *Si vous n'entendez pas les deux "beep" lorsque la radio est mise sous tension, c'est que l'émetteur du signal sonore a peut être été désactivé via le menu 14: BP SEL. Voir page 19, pour savoir comment le réactiver.*
- 2) *Vous pouvez changer le message d'accueil (indication de la tension de batterie) par n'importe quel libellé ne dépassant pas 6 caractères via le menu 59: OPN.MSG; voir page 115 pour plus de détails.*

RÉGLER LE VOLUME AUDIO

Appuyer sur le **DIAL** pour déverrouiller le **DIAL**, puis tourner le **DIAL** tout en appuyant et maintenant la touche [VOL] pour régler le volume audio souhaité. Une rotation vers la droite augmente le niveau du volume.

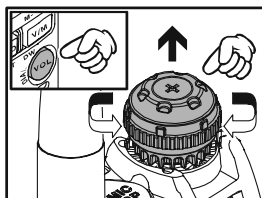

- 1) *Vous devez régler le niveau de sortie audio du haut parleur et celui des écouteurs séparément. La notation "SP" (abréviation de "speaker" pour haut parleur) apparaît sur la ligne du numéro de canal mémoire quand le réglage du niveau de sortie audio du haut parleur est en cours de réglage. La notation "HP" (abréviation de "Head phone" pour écouteurs) apparaît sur la ligne du numéro de canal mémoire quand le réglage du niveau de sortie audio des écouteurs est en cours de réglage.*
- 2) *En appuyant sur la touche [F/W] puis sur la touche [VOL], la fonction mise en œuvre par le **DIAL** devient le réglage du niveau du volume audio à la place de la fonction habituelle du réglage de la fréquence. Dans ce cas, la notation "VOL" sur l'afficheur clignote. En appuyant sur la touche [F/W] puis sur la touche [VOL] à nouveau, la fonction mise en œuvre par le **DIAL** reprend la fonction habituelle du réglage de la fréquence.*

RÉGLER LE SQUELCH

Le système de squelch du **VX-3E** permet de rendre la radio silencieuse en l'absence de signal entrant. Le système de squelch ne rend pas uniquement l'écoute plus plaisante mais contribue également à la réduction de consommation de courant et donc à une préservation des batteries.

Le système de squelch doit être réglé indépendamment pour les modes FM et FM large (celle de la radiodiffusion). L'AM utilise les réglages du mode FM.

1. Appuyer et maintenir la touche [TXPO] pendant une seconde pour entrer en mode menu.
2. Ensuite tourner le **DIAL** pour sélectionner le menu 78: **SQ LVL**.
Note : ne pas oublier d'appuyer sur le **DIAL** avant de le tourner
3. Appuyer brièvement sur la touche [TXPO] pour permettre le réglage de ce menu.
4. Ensuite, tourner le **DIAL** jusqu'à faire disparaître le bruit de fond et ne pas tourner au delà (typiquement un réglage à "1" ou "2" en mode FM et AM et à "2" ou "3" en FM large); C'est le point de réception maximum pour les petits signaux.
Note: Ne pas oublier d'appuyer sur le **DIAL** pour pouvoir le faire tourner ensuite.
5. Quand vous êtes satisfait du réglage du seuil de squelch, appuyez brièvement sur le **PTT** pour sauvegarder les nouveaux réglages et revenir en mode normal.

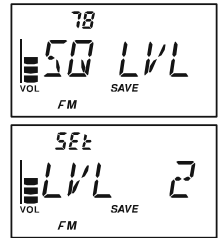

1) Sur le VX-3E le niveau de seuil de squelch peut être réglé individuellement en mode AM, en mode FM, en mode FM large et en mode radiodiffusion AM.

2) Une fonction spéciale "Squelch HF" est disponible sur le VX-3E. Cette fonction vous permet de régler le squelch de façon que seuls les signaux dépassant un certain niveau Smètre puissent ouvrir le squelch. Voir page 22 pour plus de détails.

3) si vous êtes en train d'opérer dans une zone de grande activité HF, vous pouvez souhaiter utiliser des tonalités sub audibles à l'aide du Décodeur CTCSS incorporé. Ceci permet de garder votre radio inactive jusqu'à ce qu'un appel soit reçu d'une station transmettant la bonne tonalité sub audible. Ou si vos amis sont pourvus de radios avec un système de tons pilotes compatible avec celui de votre VX-3E, essayer d'utiliser ce mode pour une occupation plus silencieuse canaux actifs.

CHOIX DE LA BANDE UTILISÉE

Le **VX-3E** couvre une bande de fréquences incroyablement étendue au travers de laquelle des modes opératoires différents sont utilisés.

Ainsi, la couverture en fréquence du **VX-3E** a été divisée en bandes de fréquences avec pour chacune un préréglage spécifique du pas

d'incrément de fréquence et du mode opératoire. Vous pouvez néanmoins modifier après coup ces valeurs préréglées, si vous le souhaitez. (voir page 21).

BANDE [NUMERO BANDE]	PLAGE DE FREQUENCE
Bande OC	[1] 1.8 - 30 MHz
Bande amateur 50 MHz	[2] 30 - 76 MHz
Bande Aviation	[3] 108 - 137 MHz
Bande amateur 144 MHz	[4] 137 - 174 MHz
Bande VHF-TV	[5] 174 - 222 MHz
Bande1 information	[6] 222 - 420 MHz
Bande amateur 430 MHz	[7] 420 - 470 MHz
Bande UHF-TV	[8] 470 - 800 MHz
Bande2 information	[9] 803 - 999 MHz

Pour changer de bandes:

1. Appuyer de façon répétitive sur la touche [**BAND**]. Vous pouvez voir sur le LCD la bande de fréquence choisie aller vers les fréquences les plus élevées à chaque appui sur la touche [**BAND**].

Indique un numéro de bande correspondant à la fréquence de réception à l'emplacement du numéro de canal mémoire sur l'afficheur.

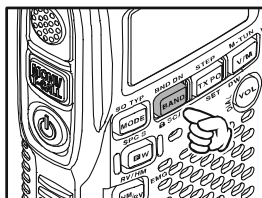

2. Si vous voulez parcourir les bandes de fréquences en allant vers les fréquences les plus petites appuyer tout d'abord sur la touche [**FW**], et ensuite sur la touche [**BAND**].

2. Une fois que vous avez choisi votre bande de trafic, vous pourrez procéder au réglage manuel de la fréquence (ou lancer la recherche automatique – scan-) comme indiqué ci-après.

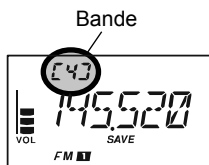

1) Le **VX-3E** dispose des bandes de radio diffusion AM / FM. Vous pouvez recevoir ces bandes indépendamment. Voir page 15 pour plus de détails.

2) Si vous le souhaitez, vous pouvez enlever une ou plusieurs bandes de la boucle de sélection de bandes pour accéder le plus rapidement possible à votre bande opératoire favorite. Voir page 100 pour plus de détails.

NAVIGATION EN FRÉQUENCE

Le **VX-3E** fonctionne initialement en mode «VFO». Il y a un système de canaux qui permet un réglage à volonté à travers la bande courante sélectionnée.

Deux méthodes de réglages de fréquence sont disponibles sur le **VX-3E**:

1) RÉGLAGE AVEC LE DIAL

En tournant le **DIAL** il est possible de se régler en fréquence sur la bande active avec les incréments de fréquence prévus pour cette bande. Une rotation du **DIAL** vers la droite fait monter le **VX-3E** en fréquence, et une rotation du **DIAL** dans l'autre sens le fait descendre en fréquence.

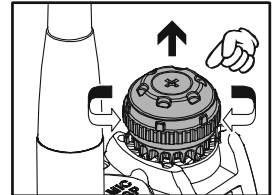

Si vous appuyer brièvement sur la touche **[F/W]**, puis vous tourner le **DIAL**, l'incrément de fréquence de 1 MHz est sélectionné. Cette fonction est très utile pour faire des excursions en fréquence rapides dans la gamme très large offerte par le **VX-3E**.

Note: Ne pas oublier d'appuyer sur le **DIAL** pour pouvoir le faire tourner ensuite.

2) RECHERCHE AUTOMATIQUE

Etant en mode VFO, appuyer et maintenir la touche **[BAND]** pendant une seconde, et *tout en maintenant la touche [BAND]*, tourner le **DIAL** pour choisir la largeur de bande «scannée» en mode VFO, puis relâcher la touche **[BAND]** pour lancer la recherche automatique vers les fréquences les plus hautes. Le scanner s'arrête quand il reçoit un signal suffisamment fort pour faire monter le squelch. Le **VX-3E** reste sur cette fréquence en fonction des paramètres prévus par le mode «RESUME» (Menu 75: **SCN.RSM**). Voir page 54 pour plus de détails sur la recherche automatique.

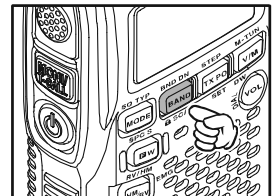

Si vous souhaitez inverser la direction de la recherche automatique (par exemple vers les fréquences les plus basses au lieu des fréquences les plus hautes), tourner le **DIAL** juste d'un click dans le sens opposé (ici vers la gauche) pendant que le **VX-3E** est en mode recherche automatique. Pour inverser à nouveau le sens de la recherche tourner le **DIAL** d'un click dans l'autre sens.

Appuyer brièvement sur le **PTT** pour annuler la recherche automatique. Ceci arrête seulement la recherche automatique et ne fait pas passer en émission.

Note

Le **VX-3E** peut recevoir des signaux très forts sur la fréquence image. Si vous vous trouvez confronté à des interférences dont vous soupçonnez que la fréquence image est en cause, vous pouvez calculer les fréquences éventuellement en cause à l'aide des formules ci-dessous. L'information obtenue peut être utilisée pour prendre les mesures de protection nécessaires, filtres, , etc.

- $3.579545 \text{ MHz} \times n$ □ $11.7 \text{ MHz} \times n$ (n étant un entier: 1, 2, 3,

TRANSMISSION

Une fois que vous avez choisi une fréquence dans une des deux bandes Amateur dans lesquelles il est possible de transmettre avec le **VX-3E** (144 MHz ou 430 MHz), vous êtes prêt à transmettre. Ceci est l'emploi le plus élémentaire ; les opérations plus complexes pour émettre sont décrites plus loin.

1. Pour émettre, appuyer sur le commutateur **PTT**, et parler devant la grille de la face avant avec un niveau de voix normal (faire attention à ne pas cacher le microphone avec votre main ; il est situé au coin supérieur gauche de la grille). L'indicateur **TX/BUSY** est allumé (en rouge) pendant l'émission.

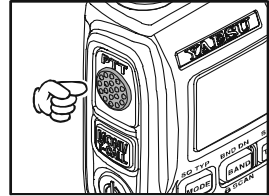

2. Pour revenir en mode réception, relâcher la pédale **PTT**.

3. En émission, le niveau de puissance relative est indiqué sur un bar graphe à la partie inférieure du LCD; une déviation pleine échelle indique une puissance de sortie maximum tandis qu'une déviation à deux barres indique une petite puissance.

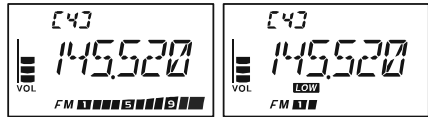

En plus, l'icône "**LOW**" apparaît sur la partie inférieure de l'affichage dans le mode petite puissance.

4. si vous êtes en train de réaliser un trafic local il est préférable de se positionner en faible puissance pour garder une plus grande autonomie d'utilisation de la batterie. Pour ce faire, appuyer sur la touche **[TXPO]** pour faire apparaître l'icône "**LOW**" en bas de l'afficheur. Et ne pas oublier, qu'en émission il faut toujours que l'antenne soit en place.

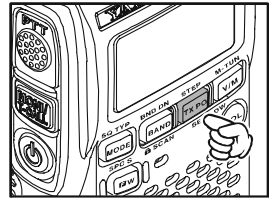

L'émission n'est pas possible en dehors des bandes 144 MHz et 430 MHz.



1) Le VX-3E est super! Vous pouvez régler une petite puissance sur la bande 144 MHz, tout en laissant la grande puissance sur la bande 430 MHz, et la radio se souvient des différents réglages sur les deux bandes. Et quand vous renseignez des mémoires, vous pouvez mettre indifféremment sur chaque mémoire des réglages en haute ou basse puissance ce qui permet de limiter la consommation mémoire pour les liaisons locales comme avec les relais par exemple!

2) Quand vous utilisez la faible puissance, vous pouvez appuyer sur la touche [F/W], avant d'appuyer sur le PTT, pour mettre le VX-3E en émission (temporairement) en grande puissance. Après une transmission, le niveau de puissance se remet au réglage initial (faible puissance).

OPERATING BAND	TRANSMIT POWER	
	FBA-37/FNB-82LI	EXT DC (6.0 V)
144 MHz	Hi: 1.5 W Low: 0.1 W	Hi: 3.0 W Low: 0.3 W
430 MHz	Hi: 1.0 W Low: 0.1 W	Hi: 2.0 W Low: 0.3 W

RÉCEPTION DE LA RADIODIFFUSION EN AM ET FM

Le **VX-3E** permet la réception de la radiodiffusion en AM et FM. La réception de la radiodiffusion en FM, utilise un filtre large bande et un décodeur stéréo qui donne une excellente fidélité.

- Appuyer brièvement sur la touche **[RADIO]** pour entrer en mode réception radio diffusion.
- Appuyer sur la touche **[BAND]** pour basculer alternativement entre la réception “radio diffusion AM” et la réception «radio diffusion FM». La réception radio diffusion AM couvre de 510 à 1790 kHz et utilise le mode AM. La notation “**[R]**” (pour AM) apparait à l’emplacement habituel de l’affichage du numéro de canal et l’icone “**AM**” se retrouve en bas et à gauche du LCD. La réception radio diffusion FM couvre de 76.00 à 107.90 MHz et utilise le mode FM large. La notation “**[F]**” (pour FM) apparait à l’emplacement habituel de l’affichage du numéro de canal et l’icone “**WFM**” se retrouve en bas et à gauche du LCD.
- Tourner le **DIAL** pour sélectionner la station souhaitée. Quand vous êtes en réception d’un signal stéréo en FM, l’icone “**(S)**” apparait en bas et à gauche de l’afficheur.
Note: Ne pas oublier d’appuyer sur le **DIAL** pour pouvoir le faire tourner ensuite.
- Appuyer et maintenir la touche **[RADIO]** pendant une seconde pour choix de l’antenne à utiliser à l’aide du **DIAL**. Les choix disponibles sont:
AM: “**BARANT**” (Utilisation de l’antenne incorporée) or “**BAREXT**” (utilisation à la fois de l’antenne incorporée et de l’antenne flexible externe).
FM: “**EXTANT**” (Utilisation de l’antenne flexible externe) or “**EARPHO**” (Utilisation de l’antenne “écouteurs”).
- Quand vous avez effectué votre choix, appuyer brièvement sur la touche **[RADIO]** pour sortir du mode sélection antenne.
- Appuyer brièvement sur la touche **[RADIO]** une nouvelle fois pour sortir du mode réception radio diffusion AM et FM et revenir en mode normal.

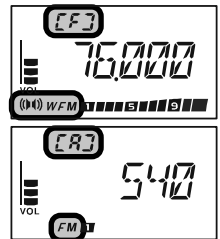
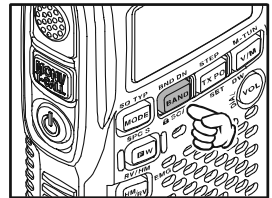
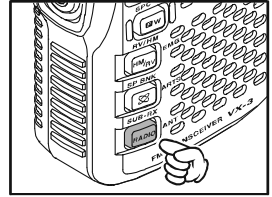

Si vous souhaitez sortir le signal audio d’une station de radio diffusion FM sur le haut parleur externe du VX-3E quand vous utilisez l’antenne “écouteurs”, mettre le menu 77: SP OUT à “SPKR”.

RÉCEPTION DE LA RADIODIFFUSION EN AM ET FM

EMPLOI DU RÉCEPTEUR SECONDAIRE SUB-RX

L'emploi du récepteur secondaire SUB-RX vous permet de surveiller la fréquence amateur que vous souhaitez pendant que vous êtes en écoute de stations radiodiffusion AM ou FM. De plus il est possible de transmettre sur la fréquence amateur en appuyant sur le **PTT**.

Quand un signal apparaît sur la bande amateur, la BF du signal reçu se substitue au signal de la station de radiodiffusion AM ou FM. Quand le signal de la bande amateur disparaît, l'écoute secondaire SUB-RX reprend selon les réglages précédemment effectués par l'utilisateur selon la procédure suivante.

1. Mettre le **VX-3E** sur la fréquence amateur souhaitée soit par le mode VFO soit par le mode canal mémoire.
2. Appuyer sur la touche [**FW**] puis sur la touche [**RADIO**].
3. Tourner le **DIAL** pour sélectionner le mode de reprise de la fonction Priorité AF. Les sélections disponibles sont:



TX 1S - TX 10S: Règle le délai entre la fin de la transmission sur la bande amateur et la reprise de l'écoute secondaire donc de la réapparition dans le haut parleur du signal BF de la station de radiodiffusion AM ou FM précédemment écoutée. Cependant, si un signal est reçu sur la bande amateur, l'écoute secondaire SUB-RX est bloquée et l'écoute reste sur la fréquence amateur et l'emploi du SUB-RX ne reprend pas.

TRX 1S - TXR 10S: Quand la disparition du signal émis sur la bande amateur dépasse la durée sélectionnée, l'écoute secondaire SUB-RX reprend et la station de radiodiffusion AM ou FM est à nouveau entendu dans le haut parleur.

HOLD: Quand un signal est reçu sur la fréquence amateur ou que vous transmettiez sur la bande amateur, l'écoute secondaire SUB-RX est bloquée et l'écoute reste sur la fréquence amateur (l'emploi du SUB-RX ne reprend pas). Vous devez manuellement réinitialiser la fonction écoute secondaire SUB-RX, si vous souhaitez reprendre.

OFF: Désactive la fonction écoute secondaire SUB-RX.

Note: Ne pas oublier d'appuyer sur le **DIAL** pour pouvoir le faire tourner ensuite.

4. Appuyer sur la touche [**BAND**] pour sortir du mode de sélection du mode de reprise en mode SUB-RX.
5. Appuyer sur la touche [**RADIO**] pour activer la fonction écoute secondaire SUB-RX. L'icône "**PRI**" apparaît au dessus de l'indicateur du niveau de volume sur l'afficheur.



RÉCEPTION DE LA RADIODIFFUSION EN AM ET FM

6. Appuyer sur la touche [**BAND**] pour basculer la réception des bandes entre “radiodiffusion AM” et “radiodiffusion FM”.
7. Tourner le **DIAL** pour sélectionner la station de radiodiffusion souhaitée.
8. Quand un signal est reçu sur la bande amateur, l’audio de la bande amateur est présente sur le haut parleur. La station de radiodiffusion AM ou FM n’est plus entendue. Quand le signal de la bande amateur disparaît, la station de radiodiffusion AM ou FM est entendue à nouveau sur le haut parleur, et l’écoute secondaire SUB-RX reprend (la fréquence bande amateur est veillée pendant que la station de radiodiffusion AM est entendue sur le haut parleur) selon le paramétrage de la reprise de fonction SUB-RX sélectionné au point 3 ci-dessus.
9. Vous pouvez forcer l’écoute de la bande amateur en appuyant et maintenant la touche **MONI**.



Pour désactiver la fonction priorité BF, répéter juste la procédure ci-dessus en tournant le **DIAL** pour sélectionner “OFF” au point 3.



- 1) *Vous pouvez transmettre avec le VX-3E sur la fréquence réglée au point 1 ci-dessus en appuyant sur le PTT, même si la fonction écoute secondaire SUB-RX est active.*
- 2) *Un appui sur la touche [V/M], permet au VX-3R de rappeler uniquement les stations de radiodiffusion AM et FM en mémoire. Dans ce cas, l’icône “**BANK**” clignote.*
- 3) *Si vous changez la fonction de la touche [T.CALL] en fonction “monitor” via le menu 47: M/T-CL, vous pouvez changer la fréquence de la bande amateur en tournant le DIAL tout en appuyant sur la touche [T.CALL].*

FONCTIONS COMPLEXES

Maintenant que vous dominez l'emploi courant du **VX-3E** voici quelques fonctions un peu plus complexes.

VERROUILLAGE DU CLAVIER

Pour prévenir des changements intempestifs de fréquence ou des émissions non désirées le **VX-3E** dispose de divers moyens de verrouillage des touches et commutateurs. Les combinaisons suivantes sont disponibles:

KEY: Le clavier de la face avant est verrouillé

PTT: Le **PTT** est verrouillé (émission impossible)

KY+PTT: Le **PTT** et le clavier de la face avant sont verrouillés

Pour verrouiller certaines touches:

1. Appuyer et maintenir la touche [**TXPO**] pendant une seconde pour entrer en mode menu.
2. Tourner le **DIAL** pour sélectionner le menu 46: **LOCK**.
Note: Ne pas oublier d'appuyer sur le **DIAL** pour pouvoir le faire tourner ensuite.
3. Appuyer brièvement sur la touche [**TXPO**] pour passer en mode réglage.
4. Tourner le **DIAL** pour choisir une des solutions proposées ci-dessus.
5. Quand vous avez fait votre choix, appuyer sur le **PTT** pour sauvegarder les nouveaux réglages et revenir en mode normal.

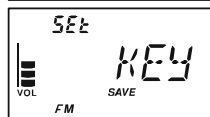

Pour activer la fonction verrouillage, appuyer sur la touche [**F/W**], puis appuyer et maintenir la touche [**BAND**] pendant 1 seconde. L'icône "🔒" apparaît sur le LCD. Pour annuler le verrouillage, répéter le processus.



RÉGLAGE DU TÉMOIN SONORE DE CLAVIER

L'appareil est doté d'un témoin sonore de clavier qui émet un signal lorsqu'une touche du clavier est actionnée. Le niveau sonore de ce témoin sonore de clavier dépend du réglage du bouton VOL. Cependant, il est possible de le régler par rapport au niveau audio de réception en général via le menu 13: **BP LVL**.

1. Appuyer et maintenir la touche [**TXPO**] pendant une seconde pour entrer en mode menu.
2. Tourner le **DIAL** pour sélectionner le menu 13: **BP LVL**.
Note: Ne pas oublier d'appuyer sur le **DIAL** pour pouvoir le faire tourner ensuite.
3. Appuyer brièvement sur la touche [**TXPO**] pour passer en mode réglage.
4. Tourner le **DIAL** pour choisir le niveau souhaité.
5. Quand vous avez fait votre choix, appuyez sur le **PTT** pour sauvegarder les nouveaux réglages et revenir en mode normal.



De plus, il vous est permis d'arrêter le témoin sonore de clavier:

1. Appuyer et maintenir la touche [**TXPO**] pendant une seconde pour entrer en mode menu.
2. Tourner le **DIAL** pour sélectionner le menu 14: **BP SEL**.
Note: Ne pas oublier d'appuyer sur le **DIAL** pour pouvoir le faire tourner ensuite.
3. Appuyer brièvement sur la touche [**TXPO**] pour passer en mode réglage.
4. Tourner le **DIAL** pour mettre le réglage à "OFF".
5. Appuyez sur le **PTT** pour sauvegarder les nouveaux réglages et revenir en mode normal.
6. Si vous souhaitez activer à nouveau le témoin sonore, répéter juste la procédure ci-dessus, en tournant le **DIAL** pour sélectionner "KEY" ou "KY+SCN" au point "4".
KEY: le témoin sonore retentit quand vous appuyez sur n'importe quelle touche.
KY+SCN: le témoin sonore retentit quand vous appuyez sur une touche ou quand le scan s'arrête.

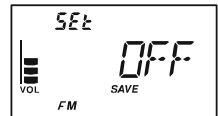

ECLAIRAGE DU CLAVIER ET DE L'ÉCRAN

Votre **VX-3E** contient une lampe rougeâtre qui facilite l'emploi de l'appareil la nuit. Un système d'éclairage de cette couleur permet une lecture optimisée de l'affichage de nuit avec une dégradation minimum de la vision nocturne. Vous avez trois options pour l'éclairage du Clavier et de l'écran:

- KEY 2S - KEY10S:** Eclairage du Clavier et de l'écran pendant le temps d'éclairage choisi quand n'importe quelle touche est activée.
- CONT:** Eclairage du Clavier et de l'écran en continu.
- OFF:** Extinction de la lampe d'éclairage du Clavier et de l'écran.

Voici la procédure pour choisir le mode d'éclairage du Clavier et de l'écran:

1. Appuyer et maintenir la touche [**TXPO**] pendant une seconde pour entrer en mode menu.
2. Tourner le **DIAL** pour sélectionner le menu 44: **LAMP**.
Note: Ne pas oublier d'appuyer sur le **DIAL** pour pouvoir le faire tourner ensuite.
3. Appuyer brièvement sur la touche [**TXPO**] pour passer en mode réglage.
4. Tourner le **DIAL** pour choisir un des trois modes présentés ci-dessus.
5. Quand vous avez fait votre choix, appuyer sur le **PTT** pour sauvegarder les nouveaux réglages et revenir en mode normal.

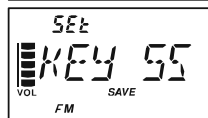

VÉRIFICATION DE LA TENSION DE BATTERIES

Le microprocesseur du **VX-3E** intègre un programme qui mesure la tension courante de la batterie.

1. Appuyer et maintenir la touche [**TXPO**] pendant une seconde pour entrer en mode menu.
2. Tourner le **DIAL** pour sélectionner le menu 23: **DC VLT**.
Note: Ne pas oublier d'appuyer sur le **DIAL** pour pouvoir le faire tourner ensuite.
3. Appuyer brièvement sur la touche [**TXPO**] pour afficher le type de batterie utilisé et la tension DC courante.
Lit: **FNB-82LI** en utilisation.
Edc: Source externe DC en utilisation.
4. Appuyer et maintenir la touche [**TXPO**] pendant une seconde pour revenir en mode normal.



CHANGER LE PAS DES CANAUX

Le synthétiseur du **VX-3E** permet de choisir un pas de canal parmi les valeurs suivantes 5/8.33/9/10/12.5/15/20/25/50/100 kHz par pas, mais également dispose d'une sélection automatique des pas de canaux par rapport à la fréquence courante ("AUTO"), chacun de ces nombres étant important pour votre configuration de trafic. Le **VX-3E** est réglé en usine en mode "AUTO", mode qui convient dans la plupart des cas. Cependant, si vous avez besoin de changer l'incrément du pas de canal, la procédure est très facile.

1. Appuyer et maintenir la touche [**TXPO**] pendant une seconde pour entrer en mode menu.
2. Tourner le **DIAL** pour sélectionner le menu 82: **STEP**.
Note: Ne pas oublier d'appuyer sur le **DIAL** pour pouvoir le faire tourner ensuite.
3. Appuyer brièvement sur la touche [**TXPO**] pour passer en mode réglage.
4. Tourner le **DIAL** pour choisir le nouveau pas de canal.
5. Quand vous avez fait votre choix, appuyez sur le **PTT** pour sauvegarder les nouveaux réglages et revenir en mode normal.

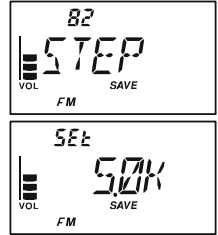

- 1) le pas de 9 kHz est disponible uniquement sur la bande BC (radiodiffusion).
- 2) le pas de 8.33 kHz est disponible uniquement sur la bande aviation.
- 3) Quand vous êtes en bande BC (radiodiffusion), vous ne pouvez sélectionner que les pas de canaux de 9 kHz ou 10 kHz; les autres valeurs de pas ne sont pas accessibles.
- 4) Le pas de canaux de 5 kHz n'est pas disponible de 250 - 300 MHz, ni au dessus de 580 MHz.

CHANGER LE MODE DE RÉCEPTION

Le **VX-3E** dispose d'un mode de changement automatique de mode de réception au fur et à mesure du changement des bandes opératoires. Cependant, en cas de situation de réception particulière, vous pouvez avoir besoin de changer de mode de réception. Pour ce faire appuyer juste sur la touche [**MODE**]. Les modes de réception disponibles sont:

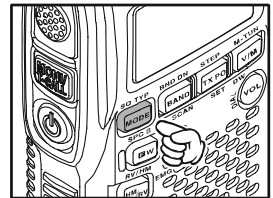

- AUTO:** Mode automatique (réglage par défaut) qui prérègle le mode de réception en fonction de la bande utilisée.
- FM:** FM bande étroite (utilisée pour des communications vocales)
- AM:** Modulation d'amplitude
- W-FM:** FM bande large (utilisée pour la radiodiffusion haute fidélité)



Si vous n'avez pas une raison péremptoire pour changer de mode de réception, abstenez vous de tels essais et conservez le mode de sélection automatique du mode de réception. Si vous êtes obligé de faire un changement de mode de réception, faites le sur un canal particulier puis mettez ce canal en mémoire. Dans ce cas, le mode de réception est mémorisé en même temps que toutes les données pour ce canal et cela vous évite de perturber l'ensemble de la bande concernée.

SQUELCH HF

Une fonction spéciale «squelch HF» existe sur cette radio. Cette fonction vous permet de régler le seuil de squelch à un certain niveau de Smètre pour son ouverture.

Pour régler la fonction squelch HF, suivre la procédure suivante :

1. Appuyer et maintenir la touche [TXPO] pendant une seconde pour entrer en mode menu.
2. Tourner le **DIAL** pour sélectionner le menu 80: **SQSMTR**.
Note: Ne pas oublier d'appuyer sur le **DIAL** pour pouvoir le faire tourner ensuite.
3. Appuyer brièvement sur la touche [TXPO] pour passer en mode réglage.
4. Tourner le **DIAL** pour choisir le niveau de signal Smètre pour le seuil de squelch (**LVL 1** à **LVLB** ou **OFF**).
5. Appuyez sur le **PTT** pour sauvegarder les nouveaux réglages et revenir en mode normal.

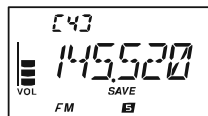

1) *Quand le squelch "HF" est activé, le segment du Smètre correspondant au seuil de squelch réglé au point 4 ci-dessus clignote.*

2) *Le squelch du récepteur s'ouvre pour des valeurs de niveaux supérieures aux deux systèmes de squelch (Squelch de bruit et Squelch "HF").*

Par exemple:

a) *Si le Squelch de bruit (commande SQL) est mis à un niveau de "S-3" pour l'ouverture du squelch, mais que le squelch "HF" (via le menu 80) est mis à "LVL 5," le squelch s'ouvrira uniquement sur des signaux de niveaux "S5" ou supérieur sur le Smètre.*

b) *Si le squelch "HF" est mis à "S3," mais le squelch de bruit est à un niveau plus élevé pour ne laisser passer que les signaux de niveau "pleine échelle" sur le Smètre, le squelch s'ouvrira uniquement sur des signaux de niveau de déviation "pleine échelle". Dans ce cas, le squelch de bruit écrase l'action du squelch "HF".*

VÉRIFICATION DE LA TEMPÉRATURE

Le **VX-3E** peut afficher la température à l'intérieur du boîtier de la radio grâce à une sonde interne.

1. Appuyer et maintenir la touche [**TXPO**] pendant une seconde pour entrer en mode menu.
2. Tourner le **DIAL** pour sélectionner le menu 85: **TEMP**.
Note: Ne pas oublier d'appuyer sur le **DIAL** pour pouvoir le faire tourner ensuite.
3. Appuyer brièvement sur la touche [**TXPO**] pour indiquer la température interne du boîtier du transceiver.
4. Appuyer sur la touche [**MODE**] pour sélectionner l'unité de mesure préférée (**F** (°F) ou **C** (°C)).
5. Appuyez sur le **PTT** pour sauvegarder les nouveaux réglages et revenir en mode normal.

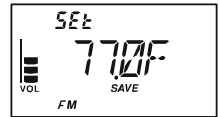
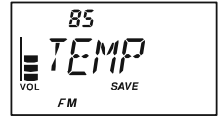

EMPLOI EN RELAIS

Les stations relais, se situent habituellement sur des montagnes ou tout autre emplacement élevé, permettant un allongement des communications pour les émetteurs récepteurs portatifs de faible puissance ou les mobiles. Le **VX-3E** contient de nombreuses fonctions qui rendent le trafic via relais simple et agréable.

DÉCALAGE ÉMISSION RÉCEPTION EN TRAFIC VIA RELAIS

Votre **VX-3E** a été configuré, en usine, pour les décalages relais utilisés dans votre pays. Sur 144-MHz c'est 600 KHz, et sur 430-MHz cela peut être 1,6 MHz, 7,6 MHz ou 5 MHz (USA version).

En fonction de la portion de la bande sur laquelle vous êtes, le décalage du relais peut être soit descendant (◻) ou montant (+), et une de ces icônes apparaît au-dessus de l'afficheur LCD quand le décalage relais a été activé.

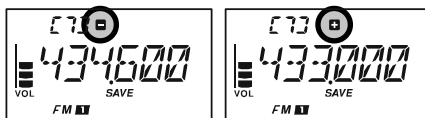

DÉCALAGE RELAIS AUTOMATIQUE (ARS)

Le **VX-3E** contient une fonction Décalage Relais Automatique très pratique, qui applique automatiquement le décalage relais approprié quand vous émettez dans la sous bande prévue pour le trafic via relais dans votre pays. Ces sous bandes figurent dans le schéma qui suit.

Si la fonction ARS ne semble pas disponible, il est possible qu'elle ait été désactivée.

Pour la réactiver:

1. Appuyer et maintenir la touche [TXPO] pendant une seconde pour entrer en mode menu.
2. Tourner le **DIAL** pour sélectionner le menu 5: **ARS**.

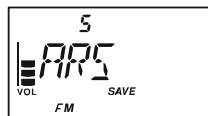

- Note:* Ne pas oublier d'appuyer sur le **DIAL** pour pouvoir le faire tourner ensuite.
3. Appuyer brièvement sur la touche [TXPO] pour passer en mode réglage.
 4. Tourner le **DIAL** pour sélectionner le réglage "ON".

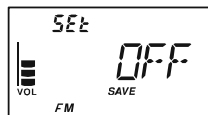

5. Quand vous avez fait votre choix, appuyez sur le **PTT** pour sauvegarder les nouveaux réglages et revenir en mode normal.

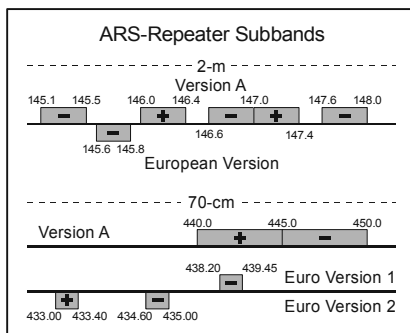

ACTIVATION DU DÉCALAGE RELAIS EN MANUEL

Quand la fonction ARS est désactivée ou si vous voulez activer un décalage différent de celui établi par l'ARS, vous pouvez encore régler le sens du décalage du relais manuellement.

Pour ce faire:

1. Appuyer et maintenir la touche [TXPO] pendant une seconde pour entrer en mode menu.
2. Tourner le **DIAL** pour sélectionner le menu 68: **RPT**.
Note: Ne pas oublier d'appuyer sur le **DIAL** pour pouvoir le faire tourner ensuite.
3. Appuyer brièvement sur la touche [TXPO] pour passer en mode réglage.
4. Tourner le **DIAL** pour choisir parmi “-RPT”, “+RPT” et “SIMP”.
5. Quand vous avez fait votre choix, appuyez sur le **PTT** pour sauvegarder les nouveaux réglages et revenir en mode normal.



Si vous avez modifié le sens du décalage, mais que la fonction ARS est toujours activée, quand vous changez de fréquence en tournant le DIAL par exemple, la fonction ARS écrasera votre réglage manuel. Assurez-vous bien de l'arrêt de la fonction ARS si vous ne voulez pas subir ce type de désagrément.

MODIFIER LES VALEURS PAR DÉFAUT DES DÉCALAGES RELAIS

Si vous voyagez dans un pays étranger, vous pouvez être obligé de changer la valeur par défaut du décalage relais pour être compatible avec les règles locales.

Pour ce faire, suivre la procédure ci-dessous:

1. Mettre la fréquence du **VX-3E** sur la bande dont vous voulez changer la valeur du décalage relais par défaut (bande amateur 144 MHz ou 430 MHz).
2. Appuyer et maintenir la touche [TXPO] pendant une seconde pour entrer en mode menu.
3. Tourner le **DIAL** pour sélectionner le menu 69: **RPT.SFT**.
Note: Ne pas oublier d'appuyer sur le **DIAL** pour pouvoir le faire tourner ensuite.
4. Appuyer brièvement sur la touche [TXPO] pour passer en mode réglage.
5. Tourner le **DIAL** pour sélectionner le nouveau décalage.
6. Quand vous avez fait votre choix, appuyez sur le **PTT** pour sauvegarder les nouveaux réglages et revenir en mode normal.

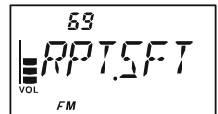

Si vous avez juste un décalage “quelconque” à programmer, ne changez pas le décalage relais par “défaut” et utiliser le mode menu pour entrer les fréquences émission et réception séparément, comme précisé en page 43

EMPLOI EN RELAIS

TONALITÉ D'APPEL (1750 Hz)

Si les relais de votre pays requièrent une tonalité d'appel 1750 Hz pour les ouvrir, appuyer et maintenir le commutateur **T.CALL** (juste en dessous du commutateur **PTT**) pendant la durée spécifiée sur la nomenclature des relais. L'émetteur est automatiquement activé et un signal audio de 1750 Hz audio se superpose à la porteuse. Une fois le relais ouvert, vous pouvez relâcher le commutateur **T.CALL** et utiliser le **PTT** pour activer ensuite l'émetteur.

SURVEILLER LA FRÉQUENCE D'ENTRÉE D'UN RELAIS

Il est souvent utile de pouvoir surveiller la fréquence (entrée) d'un relais, pour voir si la station qui appelle est dans la zone qui permet le trafic en direct ("Simplexe").

Pour ce faire, appuyer sur la touche [HM/RV] Vous pouvez remarquer que l'affichage de la fréquence est celle de l'entrée du relais. Lorsque vous appuyer à nouveau sur la touche [HM/RV] tout redevient normal et c'est la fréquence de sortie du relais qui est affichée.



La configuration de cette touche peut être validée à "RV" (pour surveiller la fréquence d'entrée d'un relais) ou "HM" (pour un passage instantané sur le canal "Home" de la bande courante). Pour changer la configuration de cette touche, utiliser le menu 36: HM/RV. Voir page 111

NOTE

EMPLOI DU CTCSS/DCS/EPCS

EMPLOI DU CTCSS

Plusieurs systèmes de relais exigent qu'une tonalité audio de très - basse - fréquence soit ajoutée à votre signal FM pour activer le relais. Cette aide empêche une activation intempestive de relais par des signaux d'autres émetteurs. Ce système de tonalités, qui est appelé "CTCSS"(Continuous Tone Coded Squelch System), est intégré dans votre **VX-3E** et s'avère très facile à utiliser.



L'emploi du CTCSS implique deux réglages préalables: le réglage de la Fréquence de la tonalité et ensuite le réglage du Mode de tonalité. Ces actions sont effectuées à l'aide de la touche [MODE] et le réglage des menu

79: SQ TYP et 86: TN FRQ.

1. Appuyer sur la touche [**F/W**] et ensuite sur la touche [**MODE**]. Cela crée un raccourci pour accéder au menu 79: **SQ TYP**.
2. Tourner le **DIAL** pour faire apparaître l'indication "**STONE**" sur l'afficheur; ceci active l'encodeur CTCSS, pour l'accès aux relais qui nécessitent l'emploi d'une tonalité CTCSS.



Note: Ne pas oublier d'appuyer sur le **DIAL** pour pouvoir le faire tourner ensuite.

- Vous pouvez apercevoir l'icône "**DCS**" sur l'appareil quand vous tournez le **DIAL** au point 3 ci-dessus. Voici quelques courtes explications sur le système DCS.
- Vous pouvez vous retrouver avec l'indication "**RV TN**" sur l'afficheur quand vous tournez le **DIAL** au point 3 ci-dessus, cela signifie que le système Reverse Tone Squelch est actif, ce qui rend silencieux le récepteur de votre **VX-3E** (au lieu de faire monter le squelch) quand un signal affecté de la tonalité CTCSS sélectionnée arrive sur la radio. L'icône "**T SQ**" clignote sur l'afficheur quand le système Reverse Tone Squelch est actif.
- Vous pouvez noter l'indication "**PR FRQ**" sur l'afficheur quand vous tournez le **DIAL** au point 3 ci-dessus, cela signifie que le décodeur CTCSS inverse programmé par l'utilisateur qui rend silencieux le récepteur de votre **VX-3E** quand un signal affecté de la tonalité CTCSS sélectionnée arrive sur la radio (déterminé par le menu: 63: **PR FRQ**). L'icône "**SQ**" apparaît sur l'afficheur quand le décodeur CTCSS inverse programmé par l'utilisateur est activé.
- Vous pouvez noter les indications "**PAGER**" et "**MESSAGE**" sur l'afficheur quand vous tournez le **DIAL** au point 3 ci-dessus. Ils apparaissent quand les fonctions "décodeur CTCSS inverse programmé par l'utilisateur", "Paging & Code Squelch", et "fonction message" sont actives. Des informations plus précises seront données plus tard.

EMPLOI DU CTCSS

- Une rotation du **DIAL** bouton d'un "click" plus avant au point "2" ci-dessus fait apparaître l'indication "TSQL". Quand "TSQL" est affiché, cela signifie que le système "Tone Squelch" est activé, ce qui rend silencieux le récepteur du **VX-3E** tant qu'il ne reçoit pas un appel marqué avec la tonalité CTCSS sélectionnée. Ceci est bien pratique en zone de trafic chargé, le récepteur ne recevant que les signaux utiles.
- Quand vous avez fait le choix du mode de tonalité CTCSS, appuyer sur le **PTT** pour sauvegarder le nouveau réglage.
- Appuyer et maintenir la touche [**TXPO**] pendant une seconde pour entrer en mode menu.
- Tourner le **DIAL** pour sélectionner le menu 86: **TN FRQ**.
Note: Ne pas oublier d'appuyer sur le **DIAL** pour pouvoir le faire tourner ensuite.
- Appuyer brièvement sur la touche [**TXPO**] pour passer en mode réglage de la fréquence CTCSS.
- Tourner le **DIAL** pour afficher la fréquence de tonalité dont vous avez besoin (consulter la nomenclature des relais).
- Quand vous avez fait votre choix, appuyer brièvement sur la touche [**TXPO**], puis appuyez sur le **PTT** pour sauvegarder les nouveaux réglages et revenir en mode normal. C'est un processus un peu différent que la méthode habituelle de retour au mode normal et cela s'applique uniquement à la configuration des fréquences CTCSS/DCS.

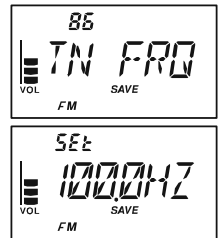

1) Votre relais peut ou non retransmettre les tonalités CTCSS – certains systèmes utilisent uniquement le CTCSS pour contrôler l'accès au relais mais ne passent pas ce signal en émission. Si le Smètre dévie, mais que le VX-3E ne sort pas d'audio, répéter les points "1" à "4" ci-dessus, mais tourner le DIAL de façon que la mention "TSQ" disparaisse – cela va vous permettre d'entendre tout le trafic qui s'écoule sur le canal utilisé.

2) En mode CTCSS, vous pouvez configurer le VX-3E pour qu'une alarme sonore averti de l'arrivée d'un signal entrant. Voir page 37 pour plus de détails.

CTCSS TONE FREQUENCY (Hz)						
67.0	69.3	71.9	74.4	77.0	79.7	
82.5	85.4	88.5	91.5	94.8	97.4	
100.0	103.5	107.2	110.9	114.8	118.8	
123.0	127.3	131.8	136.5	141.3	146.2	
151.4	156.7	159.8	162.2	165.5	167.9	
171.3	173.8	177.3	179.9	183.5	186.2	
189.9	192.8	196.6	199.5	203.5	206.5	
210.7	218.1	225.7	229.1	233.6	241.8	
250.3	254.1	–	–	–	–	

EMPLOI DU CTCSS/DCS/EPCS

EMPLOI EN DCS

Une autre forme de contrôle d'accès par tonalité est le système Digital Code Squelch ou DCS. C'est un système de tonalité plus récent et plus performant qui est moins susceptible d'erreur que le mode CTCSS. Un encodeur / décodeur DCS est intégré dans votre **VX-3E**, et son utilisation est similaire à celui du CTCSS présenté précédemment. Même si votre relais favori n'est pas équipé en DCS, ce système est fréquemment utile en liaison simplexe dans le cas par exemple où vos correspondants habituels utilisent des émetteurs récepteurs équipés de cette fonctionnalité.



L'emploi du DCS impose comme pour le CTCSS que vous vous mettiez en Mode Tonalité sur DCS et ensuite que vous choisissiez un code tonalité.

1. Appuyer sur la touche [**F/W**] et ensuite sur la touche [**MODE**]. Cela crée un raccourci pour accéder au menu 79: **SG TYP**.
2. Tourner le **DIAL** pour obtenir l'indication "DCS" sur l'afficheur; ceci active le codeur décodeur DCS.
Note: Ne pas oublier d'appuyer sur le **DIAL** pour pouvoir le faire tourner ensuite.
3. Appuyez sur le **PTT** pour sauvegarder les nouveaux réglages.
4. Appuyer et maintenir la touche [**TXPO**] pendant une seconde pour entrer en mode menu.
5. Tourner le **DIAL** pour sélectionner le menu 24: **DCS CD**.
6. Appuyer brièvement sur la touche [**TXPO**] pour passer en mode réglage.
7. Tourner le **DIAL** pour sélectionner le code DCS (un nombre à trois chiffres) souhaité. Si vous travaillez en simplexe, mettre le même code DCS que celui utilisé par votre correspondant.
8. Quand vous avez fait votre choix, appuyer brièvement sur la touche [**TXPO**], puis appuyez sur le **PTT** pour sauvegarder les nouveaux réglages et revenir en mode normal.

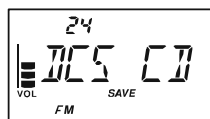

1) Se souvenir que le DCS est un système avec codeur et décodeur; ainsi votre récepteur reste silencieux tant qu'un signal entrant n'est pas accompagné du code DCS sélectionné. N'oubliez donc pas de désactiver le DCS pour pouvoir entendre tout le trafic sur la bande!

2) En mode DCS vous pouvez configurer le VX-3E pour qu'une alarme sonore averti de l'arrivée d'un signal entrant. Voir page 37 pour plus de détails.

DCS CODE										
023	025	026	031	032	036	043	047	051	053	
054	065	071	072	073	074	114	115	116	122	
125	131	132	134	143	145	152	155	156	162	
165	172	174	205	212	223	225	226	243	244	
245	246	251	252	255	261	263	265	266	271	
274	306	311	315	325	331	332	343	346	351	
356	364	365	371	411	412	413	423	431	432	
445	446	452	454	455	462	464	465	466	503	
506	516	523	526	532	546	565	606	612	624	
627	631	632	654	662	664	703	712	723	731	
732	734	743	754	-	-	-	-	-	-	

EMPLOI EN DCS

INVERSION DE CODE DCS

Le système DCS a été tout d'abord introduit sur les appareils du service commercial terrestre (LMR pour Land Mobile Radio), où il est maintenant d'usage très répandu. DCS est quelques fois désigné sous les références des fabricants comme par exemple DPL® (pour Digital Private Line®, marque déposée de Motorola, Inc.).

DCS utilise un mot codé consistant en une trame de 23 bit, émis en sub-audible à une vitesse de transfert de 134.4 bps (bit/sec). Il peut se produire, une inversion de signal dans le complément d'un code envoyé ou reçu. Cet incident empêche donc le squelch de monter même avec un code DCS correct, car le décodage de la séquence de bit ne correspond pas au code DCS sélectionné.

Les situations types dans lesquelles une inversion de code DCS peut se produire sont:

- Branchement d'un préamplificateur externe.
- Trafic via un relais.
- Branchement d'un amplificateur linéaire externe.

Bien noter que l'inversion de code ne signifie pas que le fonctionnement des accessoires cités ci-dessus soit en cause !

Dans certaines configurations d'amplificateur, le signal de sortie (phase) est inversé par rapport au signal d'entrée. De petits signaux ou des amplificateurs de puissance dotés d'un nombre impair d'étages d'amplification (1, 3, 5, etc.) peuvent être à l'origine d'une inversion de code DCS à l'émission ou à la réception. Il faut noter que dans la majorité des cas ce phénomène ne se produit pas car les fabricants d'amplificateur en tiennent compte, mais si cela vous arrive après avoir bien vérifié avec votre correspondant que vous avez bien validé un code DCS commun, vous pouvez vous ou votre correspondant (mais attention pas les deux) procéder aux manipulations suivantes:

1. Appuyer et maintenir la touche [TXPO] pendant une seconde pour entrer en mode menu.
2. Tourner le **DIAL** pour sélectionner le menu 25: **DCS RV**.
Note: Ne pas oublier d'appuyer sur le **DIAL** pour pouvoir le faire tourner ensuite.
3. Appuyer brièvement sur la touche [TXPO] pour passer en mode réglage.
4. Tourner le **DIAL** pour sélectionner un des modes suivants:

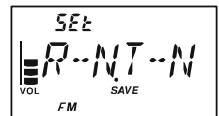

- R-N-T-N:** Reçoit et transmet la tonalité DCS normale.
- R-I-T-N:** Reçoit la tonalité DCS inverse et transmet la tonalité DCS normale.
- R-B-T-N:** Reçoit à la fois les tonalités DCS normale et inverse et transmet la tonalité DCS normale.
- R-N-T-I:** Reçoit la tonalité DCS normale transmet la tonalité DCS inverse.
- R-I-T-I:** Reçoit et transmet la tonalité DCS inverse.
- R-B-T-I:** Reçoit à la fois les tonalités DCS normale et inverse et transmet la tonalité DCS inverse.

EMPLOI DU CTCSS/DCS/EPCS

EMPLOI EN DCS

5. Quand vous avez fait votre choix, appuyer brièvement sur la touche [TXPO], puis appuyez sur le PTT pour sauvegarder les nouveaux réglages et revenir en mode normal.

C'est un processus un peu différent que la méthode habituelle de retour au mode normal et cela s'applique uniquement à la configuration des fréquences CTCSS/DCS. Se souvenir de restaurer le réglage par défaut "RN.T.N" (Reçoit et transmet la tonalité DCS normale) quand cela est fait.

RECHERCHE AUTOMATIQUE SUR TONALITÉ

En exploitation quand la tonalité CTCSS ou DCS utilisée par une autre station n'est pas connue, vous pouvez mettre votre radio à l'écoute des signaux entrant et lancer une recherche automatique sur les tonalités utilisées. Dans ce cas il faut se souvenir de deux choses:

- Vous devez être certain que votre relais utilise le même type de tonalité (CTCSS ou DCS).
- Quelques relais n'acheminent pas la tonalité CTCSS ; il vous faut donc écouter la fréquence entrée du relais pour être en mesure d'identifier la tonalité utilisée.

Pour rechercher automatiquement la tonalité utilisée:

1. Régler la radio pour décoder soit les tonalités CTCSS ou les tonalités DCS (se rapporter aux paragraphes précédents). En CTCSS "T SQ" est affiché et en DCS, c'est "DCS" qui apparaît sur l'écran LCD.

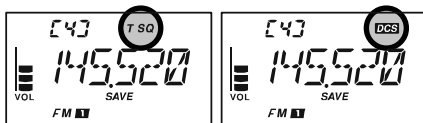

2. Appuyer et maintenir la touche [TXPO] pendant une seconde pour entrer en mode menu.
3. Tourner le DIAL pour sélectionner le menu 86: TN FRQ quand TONE SQL est sélectionné ou le menu 24: DCS CD en mode DCS.



Note: Ne pas oublier d'appuyer sur le DIAL pour pouvoir le faire tourner ensuite.

4. Appuyer brièvement sur la touche [TXPO] pour passer en mode réglage.
5. Appuyer et maintenir la touche [BAND] pendant une seconde, jusqu'à "T SRCH" (pour la recherche sur tonalité en CTCSS) ou "DSRCH" (pour la recherche sur tonalité en DCS) apparaisse sur l'afficheur, puis relâcher la touche [BAND] pour lancer la recherche automatique sur tonalités ou codes CTCSS ou DCS des signaux entrants.

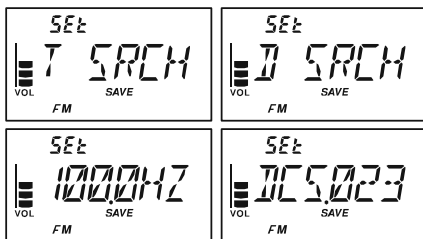

RECHERCHE AUTOMATIQUE SUR TONALITÉ

6. Quand la radio détecte la bonne tonalité, la recherche s'arrête sur cette tonalité ou code, et il est possible d'écouter le signal BF. Appuyer sur **[BAND]** permet de se verrouiller sur cette tonalité ou code puis l'appui sur **PTT** permet de repasser en mode normal.



Si la recherche automatique de tonalité ou de code ne détecte rien, celle-ci continue indéfiniment. Quand cela arrive, il se peut tout simplement qu'aucune station n'envoie de tonalité. Il est alors possible à tout moment d'appuyer sur le commutateur PTT pour arrêter la recherche.

Vous pouvez écouter le signal bloqué de l'autre station dans le mode Recherche automatique sur tonalité quand le menu 88: **TS MUT** est paramètre à "OFF". Voir page 121 pour plus de détails. Vous pouvez également changer la vitesse de la recherche automatique sur tonalité via le menu 89: **TS SPD**. Voir page 121

La recherche automatique sur tonalité travaille tant en mode VFO qu'en mode mémoire.

EMPLOI DU CTCSS/DCS/EPCS

MODE EPCS

Le **VX-3E** intègre un codeur décodeur CTCSS amélioré et un microprocesseur dédié aux fonctions mode page et appel sélectifs. Ceci vous permet d'appeler une station spécifique (Paging), et de recevoir directement et uniquement pour vous les appels de votre choix (Code Squelch).

Les systèmes «paging» et «code squelch» utilise deux paires de tonalités CTCSS (commutées alternativement) et qui sont chargées dans les mémoires «page». Ainsi, votre récepteur reste silencieux jusqu'au moment où il reçoit les paies de tonalités stockées dans la mémoire «pager». Le squelch alors monte, le correspondant est entendu et la sonnerie du mode «page» retenti si elle est activée. Quand vous appuyez sur le **PTT** pour transmettre, la paire de tonalité CTCSS mémorisée dans la mémoire page émission est transmise automatiquement.

Sur une radio fonctionnant en mode page, le squelch retombe automatiquement à la fin de chaque séquence entrante. Néanmoins, sur une radio en mode page, Le système EPCS est désactivé après le relâcher du **PTT** après une transmission en mode page. Vous devez réactiver à nouveau le système EPCS.

MISE EN MÉMOIRE DE LA PAIRE DE TONALITÉS CTCSS POUR LE MODE EPCS

1. Appuyer et maintenir la touche [**TXPO**] pendant une seconde pour entrer en mode menu.
2. Tourner le **DIAL** pour sélectionner le menu 61: **PAG.CDR** pour la paire de tonalités CTCSS réception ou le Menu 62: **PAG.CDT** pour la paire de tonalités CTCSS émission.
Note: Ne pas oublier d'appuyer sur le **DIAL** pour pouvoir le faire tourner ensuite.
3. Appuyer et maintenir la touche [**TXPO**] pendant une seconde pour entrer en mode menu.
4. Tourner le **DIAL** pour mettre en place le nombre de la première tonalité CTCSS de la paire en question.
5. Appuyer sur la touche [**V/M**], puis tourner le **DIAL** pour déterminer le nombre de la deuxième tonalité CTCSS de la paire en question.
6. Appuyer sur le **PTT** pour sauvegarder les nouveaux réglages et revenir en mode normal.

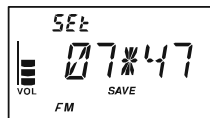
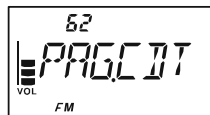

Le VX-3E ne sait pas reconnaître l'ordre des deux tonalités. Pour lui les paires CTCSS "10, 35" et "35, 10" sont identiques.

EMPLOI DU CTCSS/DCS/EPCS

MODE EPCS

ACTIVATION DU MODE EPCS

1. Appuyer sur la touche [F/W] puis sur la touche [MODE]. Cela permet l'accès via raccourci au menu 79: **SQ TYP**.
2. Tourner le **DIAL** pour faire apparaître l'indication "PAGER" sur l'afficheur. Ceci active le mode EPCS

Note: Ne pas oublier d'appuyer sur le **DIAL** pour pouvoir le faire tourner ensuite.



3. Appuyer sur le **PTT** pour sauvegarder les nouveaux réglages et revenir en mode normal.

Pour désactiver le mode EPCS, juste répéter la procédure ci-dessus, Tourner le **DIAL** pour sélectionner "OFF" au point 2 ci-dessus.

Quand le mode EPCS est activé, l'indication "P" apparait sur le digit des 100 MHz sur l'afficheur de fréquences.



En mode EPCS, vous pouvez régler votre VX-3E pour qu'il "sonne" quand un signal entrant arrive. Voir page 37 pour plus de détails.

CTCSS TONE NUMBER

No.	Hz	No.	Hz	No.	Hz	No.	Hz	No.	Hz
01	67.0	11	94.8	21	131.8	31	171.3	41	203.5
02	69.3	12	97.4	22	136.5	32	173.8	42	206.5
03	71.9	13	100.0	23	141.3	33	177.3	43	210.7
04	74.4	14	103.5	24	146.2	34	179.9	44	218.1
05	77.0	15	107.2	25	151.4	35	183.5	45	225.7
06	79.7	16	110.9	26	156.7	36	186.2	46	229.1
07	82.5	17	114.8	27	159.8	37	189.9	47	233.6
08	85.4	18	118.8	28	162.2	38	192.8	48	241.8
09	88.5	19	123.0	29	165.5	39	196.6	49	250.3
10	91.5	20	127.3	30	167.9	40	199.5	50	254.1

EMPLOI DU CTCSS/DCS/EPCS

MODE EPCS

RETOUR PAGING

Quand vous appuyez sur le **PTT** pour répondre à un appel sélectif, le **VX-3E** transmet la même paire de tonalités CTCSS. Cette paire de tonalités ouvre le squelch de la station appelante. Si vous préférez, vous pouvez avoir la réponse automatique du **VX-3E** à un appel sélectif (“il transpond”). Pour activer cette fonction:

1. Appuyer et maintenir la touche [**TXPO**] pendant une seconde pour entrer en mode menu.
2. Tourner le **DIAL** pour sélectionner le menu 60: **PAG.ABK**.
Note: Ne pas oublier d’appuyer sur le **DIAL** pour pouvoir le faire tourner ensuite.
3. Appuyer brièvement sur la touche [**TXPO**] pour passer en mode réglage.
4. Tourner le **DIAL** pour sélectionner “**ON**”.
5. Appuyer sur le **PTT** pour sauvegarder les nouveaux réglages et revenir en mode normal.

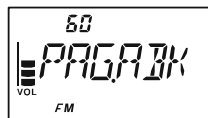

La fonction retour paging est une sorte de “télécommande” dont l’emploi peut être restreint sur certaines fréquences. Les utilisateurs U.S. voudront bien vérifier le status actualisé de la règle §97.201(b) de la régulation FCC du service amateur avant d’utiliser cette fonction sur la bande 144 MHz.

EMPLOI DE L'AVERTISSEUR SONORE EN MODE CTCSS/DCS/EPCS

Vous pouvez régler votre **VX-3E** pour qu'il "sonne" quand un signal avec un codage CTCSS/DCS est reçu en mode CTCSS, DCS ou EPCS. La procédure décrite ci-après permet d'activer la sonnerie en CTCSS/DCS/EPCS:

1. Mettre la fréquence opératoire sur le canal souhaité.
2. Mettre l'émetteur récepteur en mode CTCSS, mode DCS ou en mode EPCS comme décrit précédemment.
3. Appuyer et maintenir la touche [**TXPO**] pendant une seconde pour entrer en mode menu.
4. Tourner le **DIAL** pour sélectionner le menu 10: **BEL.SEL**.
Note: Ne pas oublier d'appuyer sur le **DIAL** pour pouvoir le faire tourner ensuite.
5. Appuyer brièvement sur la touche [**TXPO**] pour passer en mode réglage.
6. Tourner le **DIAL** pour choisir le mode de sonneries désiré. Les choix possibles sont **BELL**, **USERBP1**, **USERBP2**, **USERBP3** ou **OFF** (désactive la fonction sonnerie).
Note: Quand les composants de la fonction sonnerie utilisateur (voir plus loin) ne sont pas définis, **USERBP1**, **USERBP2** ou **USERBP3** n'apparaissent pas.
7. Appuyer brièvement sur la touche [**TXPO**], puis tourner le **DIAL** d'un click vers la gauche pour sélectionner le menu 9: **BEL.RNG**.
8. Appuyer brièvement sur la touche [**TXPO**] pour passer en mode réglage.
9. Tourner le **DIAL** pour choisir le nombre de sonneries désiré. Les choix possibles sont de **1** à **20** sonneries ou **CONT** (répétition continue).
10. Appuyer brièvement sur le **PTT** pour sauvegarder les nouveaux réglages et revenir en mode normal.



Quand une station envoie une tonalité CTCSS, un code DCS ou une paire de tonalités CTCSS qui correspond à votre tonalité CTCSS, code DCS ou paire de tonalités CTCSS active, la sonnerie retenti selon le mode programmé.

Quand le mode sonnerie CTCSS/DCS/ EPCS est activé, l'icône "♥" apparaît sur le LCD.

Pour désactiver la fonction sonnerie CTCSS/DCS/EPCS, sélectionner le réglage du menu 10: **BEL.SEL** à "OFF".



EMPLOI DU CTCSS/DCS/EPCS

EMPLOI DE L'AVERTISSEUR SONORE EN MODE CTCSS/DCS/EPCS

PROGRAMMATION SONNERIE UTILISATEUR

Trois mémoires sonneries utilisateur sont prévues, vous permettant de créer vos propres sonneries originales.

Chaque mémoire sonnerie utilisateur peut charger jusqu'à 64 signes sur 3 octaves ("C1" à "B3").

1. Appuyer et maintenir la touche [TXPO] pendant une seconde pour entrer en mode menu.
2. Tourner le **DIAL** pour sélectionner le menu 15: **BP USR**.
Note: Ne pas oublier d'appuyer sur le **DIAL** pour pouvoir le faire tourner ensuite.
3. Appuyer brièvement sur la touche [TXPO] pour passer en mode réglage.
4. Tourner le **DIAL** pour sélectionner la mémoire dans laquelle vous allez mettre la sonnerie programmée. Les sélections possibles sont **BP1**, **BP2** et **BP3**. Le prochain emplacement de mise en mémoire est affiché.
5. Appuyer sur la touche [V/M] pour activer la programmation de la sonnerie. Appuyer et maintenir la touche [HM/RV] pendant une seconde pour effacer toute éventuelle sonnerie précédemment introduite.
6. Tourner le **DIAL** pour choisir la première tonalité de la sonnerie utilisateur en cours de programmation.
7. Appuyer sur la touche [V/M] et ensuite tourner le **DIAL** pour définir la durée de la première tonalité. Les sélections possibles sont **1** (0.1 sec) à **250** (2.5 sec).
8. Appuyer sur la touche [V/M] pour valider la première tonalité de la sonnerie utilisateur.
9. Si vous faites une erreur, appuyer sur la touche [BAND] pour rétrograder le curseur, puis saisir à nouveau la sonorité ou la durée correcte de la tonalité.
10. Répéter les points 6 à 9 afin de compléter votre sonnerie utilisateur.
11. Quand il y a une sonnerie utilisateur que vous souhaitez supprimer, mettre le curseur sur cette sonnerie à l'aide des touches [BAND]/[V/M], puis appuyer de façon répétitive sur la touche [MODE] jusqu'à ce que la notation "dEL" apparaisse à l'endroit de l'affichage habituel du numéro de canal mémoire. Appuyer et maintenir la touche [MODE] pendant une seconde pour effacer cette sonnerie.

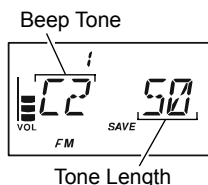
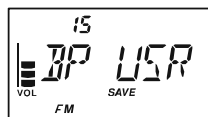

C1+	D1+	F1+	G1+	A1+	C2+	D2+	F2+	G2+	A2+	C3+	D3+	F3+	G3+	A3+						
C1	D1	E1	F1	G1	A1	B1	C2	D2	E2	F2	G2	A2	B2	C3	D3	E3	F3	G3	A3	B3

EMPLOI DE L'AVERTISSEUR SONORE EN MODE CTCSS/DCS/EPCS

12. Si vous souhaitez ajouter une note dans une sonnerie existante, placer le curseur à l'endroit où l'insertion est voulue à l'aide de la touche [BAND]/[V/M], puis appuyer sur la touche [MODE] de façon répétitive jusqu'à ce que la notation "Ins" apparaisse à l'endroit de l'affichage habituel du numéro de canal mémoire. Appuyer et maintenir la touche [MODE] pendant une seconde pour ajouter la note.
13. Appuyer et maintenir la touche [HM/RV] pendant une seconde pour effacer toutes les données situées après la position courante du curseur qui auraient pu être chargées précédemment.
14. Quand vous avez fini de programmer la sonnerie utilisateur, appuyer brièvement sur la touche [TXPO] pour valider cette nouvelle sonnerie utilisateur.



Vous pouvez vérifier votre travail en écoutant la sonnerie utilisateur programmée. Pour ce faire, répéter les points 1 à 4 ci-dessus, puis appuyer sur la touche [F/W].

EMPLOI DE TONALITÉS CROISÉES

Le **VX-3E** peut être configuré en mode tonalités croisées par le menu.

1. Appuyer et maintenir la touche [TXPO] pendant une seconde pour entrer en mode menu.
2. Tourner le **DIAL** pour sélectionner le menu 81: **SQSPLT**.
Note: Ne pas oublier d'appuyer sur le **DIAL** pour pouvoir le faire tourner ensuite.
3. Appuyer brièvement sur la touche [TXPO] pour passer en mode réglage.
4. Tourner le **DIAL** pour sélectionner "ON" (pour activer la fonction tonalités croisées).
5. Appuyer brièvement sur le **PTT** pour sauvegarder les nouveaux réglages et revenir en mode normal.

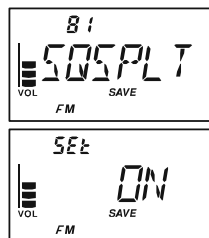

Quand la fonction tonalités croisées est activée, vous pouvez voir les paramètres additionnels à la suite du choix "MESSAGE" en sélectionnant le menu 79: **SQ TYP**:

D CODE: DCS encodage seul

(L'icône "**DCS**" clignote)

T DCS: encodage d'une tonalité CTCSS et décodage d'un code DCS
(L'icône "**T**" clignote et l'icône "**DCS**" est affichée)

D TONE: encodage d'un code DCS et décodage d'une tonalité CTCSS
(L'icône "**T SQ**" est affichée et l'icône "**DCS**" clignote)

Choisissez le mode opératoire souhaité à partir des sélections présentées ci-dessus dans le menu 79: **SQ TYP**.

EMPLOI DU CTCSS/DCS/EPCS

TONALITÉ D'APPEL (1750 Hz)

Si les relais de votre pays requièrent une tonalité d'appel 1750 Hz pour les ouvrir (cas typique en Europe), vous pouvez configurer la touche **MONI** pour envoyer la tonalité d'appel. Pour configurer cette touche utiliser le mode menu.

1. Appuyer et maintenir la touche [**TXPO**] pendant une seconde pour entrer en mode menu.
2. Ensuite tourner le **DIAL** pour sélectionner le menu 47: **M/T-CL**.
Note : ne pas oublier d'appuyer sur le **DIAL** avant de le tourner.
3. Appuyer brièvement sur la touche [**TXPO**] pour permettre le réglage de ce menu.
4. Tourner le **DIAL** pour sélectionner "T-CALL" sur l'afficheur.
5. Appuyer sur le **PTT** pour sauvegarder les nouveaux réglages et revenir en mode normal.

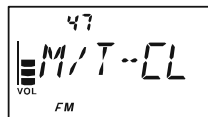

Pour accéder à un relais, appuyer et maintenir la touche **MONI** pendant la durée spécifiée sur la nomenclature des relais. L'émetteur est automatiquement activé et un signal audio de 1750 Hz audio se superpose à la porteuse. Une fois le relais ouvert, vous pouvez relâcher la touche **MONI** et utiliser le **PTT** pour activer ensuite l'émetteur.

Le **VX-3E** fournit un grand choix de systèmes de mémorisation. Cela comprend:

- ❑ Des canaux mémoires réguliers avec:
 - 900 canaux mémoire «Standard», numérotés de “1” à “900”.
 - canaux de mémoire “de fréquences à éviter”, numérotés de “901” à “999”.
 - 11 canaux “Home”, pour le stockage et le rappel rapide de la première fréquence de chaque bande de trafic.
 - 50 couples de limites de bandes mémoires désignés comme canaux «de recherche en mémoire programmable», appelés “L01/U01” à “L50/U50”.
 - 24 banques mémoires, désignées de “b 1” à “b24”. Chaque banque mémoire peut contenir jusqu’à 100 canaux parmi les canaux mémoires “standard”.
- ❑ Des canaux mémoires spéciaux avec:
 - Un canal “ Identifiant automatique d’urgence (EAI)”.
 - 10 canaux de radiodiffusion météo.
 - 281 canaux VHF Marine
 - 89 canaux de stations de radiodiffusion en ondes courtes.

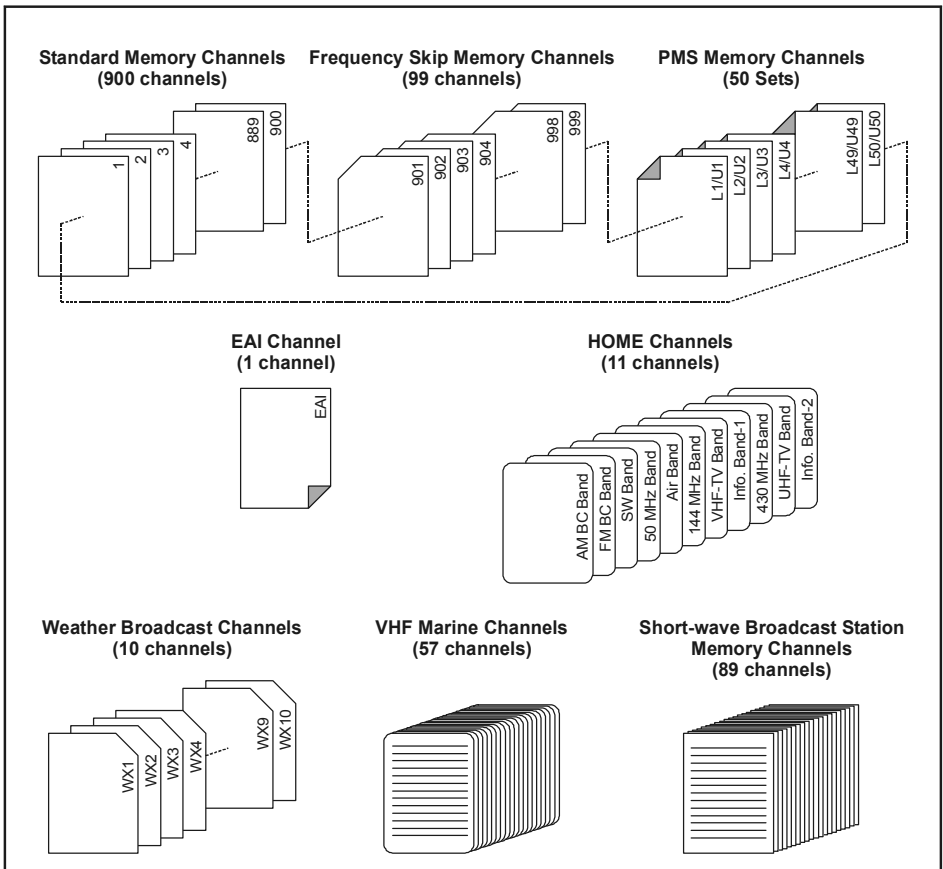

EMPLOI DES CANAUX MÉMOIRES RÉGULIERS

MISE EN MÉMOIRE

1. Choisir la fréquence souhaitée, étant en mode VFO. Valider également en même temps les tonalités CTCSS ou DCS que vous souhaitez, ainsi que tous les décalages de fréquences pour les relais et les niveaux de puissance en émission.
2. Appuyer et maintenir la touche **[FW]** pendant 1/2 seconde.
3. Dans les cinq secondes où vous avez relâché la touche **[FW]**, vous devez avoir pris la décision de mise en mémoire. Le microprocesseur peut automatiquement sélectionner le premier canal disponible (un registre mémoire qui ne contient pas de données). Si vous acceptez ce choix effectuez les opérations du point 4.
Si vous voulez choisir un autre numéro de canal mémoire, tourner le **DIAL** pour choisir le numéro de canal mémoire souhaité.
Note: Ne pas oublier d'appuyer sur le **DIAL** pour pouvoir le faire tourner ensuite.
Advice: Vous pouvez sauter 100 canaux mémoire à la fois, si vous êtes pressé (101 à 201 à 301 ...), en appuyant sur la touche **[TXPO]** (plusieurs fois, si nécessaire). Tous les canaux mémoires dont vous voyez le numéro de canal mémoire clignoter n'ont aucune donnée (c'est dire que le canal est libre).
4. Appuyer sur la touche **[FW]** une fois encore pour mettre la fréquence en mémoire.
5. Etant toujours en mode «VFO», vous pouvez entrer ensuite d'autres fréquences, et les mettre dans d'autres mémoires, en répétant le processus précédent.

1) Vous pouvez changer la fonction de sélection automatique des canaux mémoire pour avoir «le canal mémoire immédiatement supérieur au dernier canal mémoire chargé» à la place du «premier canal mémoire disponible»

via le menu 50: MW WMD; voir page 114.

2) Vous pouvez désactiver la fonction écriture mémoire pour prévenir toute écriture mémoire accidentelle via le menu 53: MRPTCT. Voir page 114 pour plus de détails.

Quand la protection écriture mémoire est activée, la notation "PROTCT" apparaît sur l'afficheur quand une action d'écriture mémoire est effectuée.

NOTE IMPORTANTE

En de rares occasions des données mémorisées peuvent être endommagées par erreur de manipulation ou par électricité statique. Quand des réparations sont faites les données mémoires sont perdues. Merci de recopier ou d'enregistrer les informations mémorisées pour être capable de les restaurer si nécessaire.

EMPLOI DES CANAUX MÉMOIRES RÉGULIERS

MISE EN MÉMOIRE

MISE EN MÉMOIRE DE FRÉQUENCES TX/RX INDÉPENDANTES

Toutes les mémoires peuvent accueillir des fréquences RX/TX indépendantes, pour l'utilisation de relais avec des décalages fréquence non standard. Pour ce faire:

1. Mettre en mémoire la fréquence réception par la méthode décrite dans le paragraphe MISE EN MEMOIRE (ce n'est pas important si un décalage relais est activé).
2. Se mettre sur la fréquence émission souhaitée, puis appuyer et maintenir la touche **[F/W]** pendant 1/2 seconde.
3. Dans les cinq secondes où vous avez relâché la touche **[F/W]**, tourner le **DIAL** pour choisir le même numéro de canal mémoire que celui utilisé en «1» ci-dessus.
Note: Ne pas oublier d'appuyer sur le **DIAL** pour pouvoir le faire tourner ensuite.
4. Appuyer et maintenir le **PTT** tout en appuyant sur la touche **[F/W]** un fois de plus brièvement (Cela ne met pas l'appareil en émission).



Quand vous rappeler une mémoire qui contient des fréquences RX/TX indépendantes, l'indication "☐+" est affichée.



RAPPEL MÉMOIRE

1. En étant en mode VFO, appuyer sur la touche **[V/M]** pour se mettre en mode mémoire.
2. Tourner le **DIAL** pour choisir le canal souhaité.
Note: Ne pas oublier d'appuyer sur le **DIAL** pour pouvoir le faire tourner ensuite.
3. Si vous appuyez brièvement sur la touche **[F/W]**, puis tourner le **DIAL**, les canaux mémoires sont sélectionnés par pas de 10 canaux.
4. Pour revenir en mode VFO, appuyer sur la touche **[V/M]**.



*Vous pouvez changer le mode de sélection rapide des canaux (touche **[F/W]** + **DIAL**) via le menu51: MRFSTP. Voir page 114 pour plus de détails.*



EMPLOI DES CANAUX MÉMOIRES RÉGULIERS

CANAL MÉMOIRE “HOME”

Un canal spécial accessible par une touche dit «HOME» est disponible pour chacune des bandes opératoires, pour permettre de se mettre rapidement sur sa fréquence préférentielle sur chaque bande.

RAPPEL DU CANAL HOME

1. Appuyer sur la touche [FW] puis appuyer sur la touche [HM/RV] pour rappeler le canal Home sur le groupe de bande sur lequel vous êtes.
2. Appuyer sur la touche [FW] puis appuyer à nouveau sur la touche [HM/RV] pour revenir à la fréquence précédente à l'appel canal Home (soit mode VFO ou un canal mémoire).

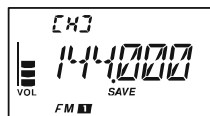

Le transceiver commute en mode VFO si le **DIAL** est tourné.



Vous pouvez désactiver la fonction ci-dessus (commutation automatique en mode VFO) via le menu 37: HM>VFO.

CHANGER LA FRÉQUENCE DU CANAL HOME

Les valeurs par défaut usine des canaux Home sont listées ci-dessous. Vous pouvez reprogrammer le canal Home de la même manière que pour les mémoires régulières:

1. Sélectionner la fréquence souhaitée, en étant en mode VFO. Ne pas oublier de mentionner les tonalités CTCSS ou DCS, ainsi que tout décalage relais. La puissance d'émission doit également choisie à ce moment, si vous souhaitez le mémoriser.
2. Appuyer et maintenir la touche [FW] pendant 1/2 seconde.
3. Quand le numéro de canal clignote, appuyer juste sur la touche [HM/RV] key. La fréquence et les autres données (s'il y en a) peuvent être à présent chargées dans le registre canal HOME.
4. Vous pouvez répéter ce processus pour les autres bandes.



Le canal HOME UHF est celui qui est utilisé comme canal d'urgence. Voir page 74 pour les détails concernant cette fonction.

CANAUX HOME PAR DÉFAUT

BANDE [BAND NUMBER]	FREQUENCE
Bande OC [1]	1.800 MHz
Bande amat.50 MHz [2]	30.000 MHz
Bande Air [3]	108.000 MHz
Bande amat.144 MHz [4]	144.000 MHz
Bande VHF-TV [5]	174.000 MHz
Bande Information 1 [6]	222.000 MHz
Bande amat.430 MHz [7]	430.000 MHz
Bande UHF-TV [8]	470.000 MHz
Bande Information 2 [9]	860.000 MHz
Bande BC [A]	0.540 MHz
Bande FM [F]	76.000 MHz

EMPLOI DES CANAUX MÉMOIRES RÉGULIERS

LIBELLÉS MÉMOIRES

Vous voulez désigner une mémoire par un libellé alphanumérique, pour faciliter son identification (comme par exemple un nom de club, etc.). Cela peut être fait facilement en mode menu.

1. Rappeler le canal mémoire que vous voulez libeller.
2. Appuyer et maintenir la touche [TXPO] pendant une seconde pour entrer en mode menu.
3. Tourner le **DIAL** pour sélectionner le menu 52: **MRNAME**.
Note: Ne pas oublier d'appuyer sur le **DIAL** pour pouvoir le faire tourner ensuite.
4. Appuyer brièvement sur la touche [TXPO] pour passer en mode réglage.
5. Tourner le **DIAL** pour sélectionner le premier digit du libellé.
6. Appuyer sur la touche [V/M] pour se mettre sur le digit suivant.
7. Répéter les points 5 et 6 pour programmer les lettres, chiffres ou symboles du libellé souhaité. Un total de six caractères peut être utilisé pour la création d'un libellé.
8. En cas d'erreur, appuyer sur la touche [BAND] pour ramener le curseur d'une position, puis saisir à nouveau la lettre, le chiffre ou le symbole correct.
9. Quand la saisie du libellé est finie, appuyer sur la touche **PTT** pour sauvegarder le libellé et revenir en mode mémoire avec le libellé affiché.



*Vous pouvez vérifier temporairement la fréquence d'un canal mémoire libellé en appuyant et maintenant la touche **MONI**. Relâcher la touche **MONI** pour retourner à l'affichage du libellé.*

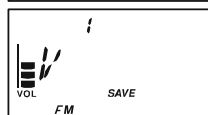
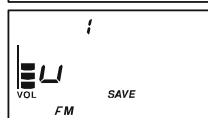

Pour désactiver l'affichage du libellé et remettre l'affichage de la fréquence :

1. Mettre le **VX-3E** en mode rappel mémoire "MR", et rappeler le canal mémoire sur lequel vous souhaitez désactiver le libellé.
2. Appuyer et maintenir la touche [TXPO] pendant une seconde pour entrer en mode menu.
3. Tourner le **DIAL** pour sélectionner le menu 49: **MR DSP**.
Note: Ne pas oublier d'appuyer sur le **DIAL** pour pouvoir le faire tourner ensuite.
4. Appuyer brièvement sur la touche [TXPO] pour passer en mode réglage.
5. Tourner le **DIAL** pour mettre ce menu à "FREQ" (cela désactive le libellé).
6. Appuyer sur le **PTT** pour sauvegarder les nouveaux réglages et activer l'affichage de la fréquence.

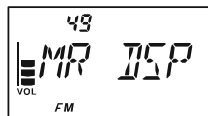

EMPLOI DES CANAUX MÉMOIRES RÉGULIERS

LIBELLÉS MÉMOIRES

Pour activer l’affichage du libellé à nouveau, répéter la procédure ci-dessus, en tournant le **DIAL** pour sélectionner “**ALPHA**” au point 5 ci-dessus.



Vous pouvez avoir à la fois des canaux mémoires avec l’affichage fréquence et d’autres avec l’affichage du libellé. Il faut savoir que la sélection via le menu 49 n’est pas appliquée à tous les canaux mémoire d’un coup.

RÉGLAGE EN FRÉQUENCE PAR DÉCALAGE DE CONTENU MÉMOIRE

Après avoir rappelé un canal mémoire particulier, vous pouvez aisément changer la fréquence, comme si vous étiez en mode “VFO”.

1. Avec le **VX-3E** en mode “MR” (Memory Recall), sélectionner le canal mémoire souhaité.
 2. Appuyer sur la touche **[F/W]** puis sur la touche **[V/M]** pour activer la fonction de réglage de la fréquence par mémoire. Le numéro du canal mémoire est remplacé par “**tun**”.
 3. Tourner le **DIAL** pour se régler sur la nouvelle fréquence souhaitée. L’incrément de fréquence dans le mode réglage de fréquence par mémoire sera celui du mode VFO en vigueur sur la bande courante.
- Note:* Ne pas oublier d’appuyer sur le **DIAL** pour pouvoir le faire tourner ensuite.
4. Si vous souhaitez revenir sur la fréquence d’origine, appuyer brièvement sur la touche **[V/M]**.
 5. Si vous voulez mettre en mémoire une nouvelle fréquence, appuyer et maintenir la touche **[F/W]** pendant 1/2 seconde, comme pour une mise en mémoire normale. Le microprocesseur détermine automatiquement le prochain emplacement mémoire disponible, et si appuyer encore une fois sur la touche **[F/W]** vous vous verrouillez sur la nouvelle fréquence.



*1) Si vous voulez remplacer le contenu du canal mémoire d’origine par la nouvelle fréquence, ne pas oublier de tourner le **DIAL** pour se remettre sur le bon numéro de canal mémoire!*

2) Toutes les modifications concernant le CTCSS/DCS, ou les décalages relais, doivent être faites avant la mise en mémoire.

EMPLOI DES CANAUX MÉMOIRES RÉGULIERS

MASQUER DES MÉMOIRES

Dans certaines conditions, vous pouvez avoir besoin de masquer des mémoires pour lesquelles ne soient pas visibles en mode sélection mémoire ou en mode recherche automatique. Par exemples, plusieurs mémoires peuvent contenir des fréquences concernant un lieu de villégiature que vous ne fréquentez pas souvent, il peut donc être utile pour vous de les maintenir masquées tant que nous n'en avez pas besoin.

1. Appuyer sur [V/M] pour passer, si nécessaire en mode mémoire (MR).
2. Appuyer et maintenir la touche [F/W] pendant une seconde, puis tourner le **DIAL** pour sélectionner le canal mémoire à masquer.

Note: Ne pas oublier d'appuyer sur le **DIAL** pour pouvoir le faire tourner ensuite.



3. Appuyer sur la touche [⊗]. Le message de confirmation (**M-DEL?**) apparaît sur l'afficheur. Appuyer sur la touche [F/W] pour annuler la procédure de masquage mémoire, si souhaité.
4. Appuyer sur la touche [⊗] une fois de plus. L'afficheur retourne sur le canal mémoire #1. Si vous tournez le **DIAL** pour vous mettre sur ce que vous venez de "masquer", vous pouvez vérifier qu'il est effectivement invisible.



Pour démasquer une mémoire cachée, répéter la procédure ci-dessus: Appuyer et maintenir la touche [F/W] pendant 1/2 seconde, puis tourner le **DIAL** pour sélectionner le canal mémoire à démasquer, puis appuyer sur [⊗] pour restaurer les données du canal mémoire.



Bien faire attention! Vous avez la possibilité manuellement de charger un canal masqué et donc d'écraser les données préalablement rentrées dans ce canal mémoire. Utiliser la technique de la "prochaine mémoire disponible" (en faisant attention aux numéros de canaux mémoires qui clignotent) à l'occasion des mises en mémoire pour éviter d'écraser les données des mémoires masquées.

EMPLOI DES CANAUX MÉMOIRES RÉGULIERS

EMPLOI DES BANQUES MÉMOIRES

Le grand nombre de mémoires disponible sur le **VX-3E** peut présenter des difficultés d'emploi si une certaine organisation n'est pas mise en place. Par chance le **VX-3E** offre la possibilité de structurer les mémoires en 24 banques mémoires que vous pouvez arranger selon vos vœux. Vous pouvez passer et sortir du mode «banques mémoires» en appuyant tout simplement sur la touche **[BAND]** comme vous pourrez le voir ci-après.

AFFECTATION DE MÉMOIRES À UNE BANQUE MÉMOIRE

1. Rappeler le canal mémoire devant être affecté à une banque mémoire.
2. Appuyer et maintenir la touche **[F/W]** pendant une seconde, puis tourner le **DIAL** pour sélectionner le numéro de banque mémoire dans laquelle vous voulez affecter le canal mémoire sélectionné (“**b 1**” ~ “**b24**” qui se trouve avant le canal mémoire “**1**”).

Note: Ne pas oublier d'appuyer sur le **DIAL** pour pouvoir le faire tourner ensuite.

3. Appuyer brièvement sur la touche **[F/W]**.
4. A ce point, les données du canal mémoire sont copiées dans la banque mémoire.

Memory Channel	
CH 1	145.000 MHz
CH 2	145.500 MHz
CH 3	435.000 MHz
CH 4	435.500 MHz
CH 5	145.800 MHz
CH 6	436.000 MHz
CH 7	128.800 MHz
.....	
CH 897	145.620 MHz
CH 898	436.780 MHz
CH 899	128.600 MHz

Memory Bank “1” 144 MHz Amateur Band Channels
Memory Bank “2” 430 MHz Amateur Band Channels
Memory Bank “3” All Amateur Band Channels
Memory Bank “4” Club Channels
Memory Bank “5” Air Band Channels



- 1) Vous pouvez assigner un canal mémoire dans plusieurs banques mémoires.
- 2) Les canaux mémoires programmables (PMS) allant de L1/U1 à L50/U50 ne peuvent être mis dans une banque mémoire.

RAPPEL D'UNE BANQUE MÉMOIRE

1. Appuyer sur la touche **[V/M]** si nécessaire, pour activer le Mode mémoire.
2. Appuyer sur la touche **[BAND]** pour activer le mode «banque mémoire». Le numéro de banque mémoire est affiché sur le LCD.
3. Appuyer sur la touche **[F/W]** puis sur la touche **[BAND]**.
4. Tourner le **DIAL** pour sélectionner le numéro de banque mémoire souhaité (“**BANK 1**” à “**BANK 24**”).

Note: Ne pas oublier d'appuyer sur le **DIAL** pour pouvoir le faire tourner ensuite.

5. Appuyer brièvement sur la touche **[BAND]**. Maintenant en

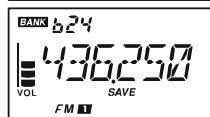

EMPLOI DES CANAUX MÉMOIRES RÉGULIERS

EMPLOI DES BANQUES MÉMOIRES

tournant le **DIAL** vous observez que vous ne pouvez sélectionner que les canaux mémoires qui appartiennent à la banque mémoire courante.

- Pour changer de banque mémoire, appuyer sur [F/W] puis sur [BAND]. Maintenant tourner le **DIAL** pour sélectionner la nouvelle banque mémoire.
- Pour sortir de la fonction banque mémoire, juste appuyer sur [BAND]. La notation “**BANK**” apparaît sur le LCD, indiquant ainsi que vous êtes revenu dans le mode mémoire normal (sans emploi de banque mémoire). Les mémoires mises dans les diverses banques mémoires restent dans ces banques mémoires. Vous n’avez pas besoin de les charger à nouveau.



ENLEVER DES MÉMOIRES À UNE BANQUE MÉMOIRE

- Rappeler le canal mémoire devant être enlever à une banque mémoire.
- Appuyer et maintenir la touche [F/W] pendant une seconde, puis appuyer sur la touche [⊗] pour enlever le canal mémoire de la banque mémoire.

CHANGER LE NOM D'UNE BANQUE MÉMOIRE

Il est possible de changer le nom par défaut d’une banque mémoire qui s’affiche sur le LCD quand elle est sélectionnée par une désignation personnelle.

- Appuyer et maintenir la touche [TXPO] pendant une seconde pour entrer en mode menu.
- Tourner le **DIAL** pour sélectionner le menu 11: **BNK.NAM**.

Note: Ne pas oublier d’appuyer sur le **DIAL** pour pouvoir le faire tourner ensuite.

- Appuyer brièvement sur la touche [TXPO] pour passer en mode réglage.
- Tourner le **DIAL** pour sélectionner la banque mémoire qui supporte le changement de libellé.
- Appuyer brièvement sur la touche [TXPO] pour passer en mode réglage.
- Tourner le **DIAL** pour sélectionner le premier caractère du libellé.
- Appuyer sur [V/M] pour se positionner sur l’emplacement du caractère suivant.
- Répéter les points 6 à 7 pour programmer les caractères restants du libellé qui peut aller jusqu’à six caractères.

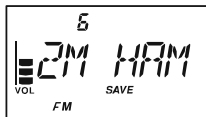

- Si vous vous trompez, appuyer sur [BAND] pour faire un retour arrière du curseur, puis faites une nouvelle saisie de la lettre, nombre ou symbole.
- Quand vous avez terminé la procédure, appuyer sur le **PTT** pour sauvegarder le libellé et revenir en mode normal.

EMPLOI DES CANAUX MÉMOIRES RÉGULIERS

TRANSFERT DES DONNÉES MÉMOIRES DANS LE VFO

Si vous le souhaitez les données chargées en mémoire peuvent être facilement transférées dans le VFO.

1. Sélectionner le canal mémoire qui contient les données que l'on souhaite transférer.
2. Appuyer et maintenir la touche [F/W] pendant une seconde, puis appuyer sur la touche [V/M]. Le message de confirmation (V-WRT?) apparaît sur l'afficheur. Appuyer sur la touche [F/W] pour annuler la procédure de transfert de données, si vous le souhaitez.
3. Appuyer sur la touche [V/M] une fois de plus. Les données ont été maintenant copiées dans le VFO, tandis que le contenu de la mémoire originelle reste intact.

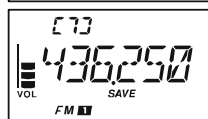
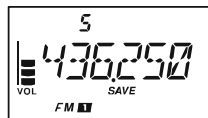

Si les données d'un canal mémoire contenant des fréquences émission réception séparées sont transférées dans le VFO, la fréquence émission est ignorée et vous vous retrouvez en mode simplexe sur la fréquence réception.

MODE "CANAL"

Une fois que la programmation des canaux mémoires est terminée, vous pouvez mettre la radio en mode «canal» dans lequel le mode VFO n'est pas disponible. Ce dispositif est particulièrement intéressant pour des manifestations de service public où de nombreux opérateurs sont amenés à utiliser la radio pour la première fois et dans ce cas le mode «canal» est d'un usage plus facile.

Pour mettre la radio en mode «canal», mettre la radio hors tension. Appuyer et maintenir la touche [V/M] tout en mettant la radio sous tension. Pour revenir en mode normal, refaire la procédure de mise sous tension ci-dessus.

EMPLOI DES CANAUX MÉMOIRES SPÉCIAUX

Le **VX-3E** dispose de canaux mémoires spéciaux qui se composent de:

- 10 canaux “radiodiffusion météo”.
- 281 canaux VHF Marine
- 89 canaux de radiodiffusion OC.

Vous pouvez assigner un canal “radiodiffusion météo” à une banque mémoire. Voir page 48 concernant l’emploi des banques mémoires pour plus de détails.

CANAUX “RADIODIFFUSION MÉTÉO”

La banque mémoire des stations de radiodiffusion météo VHF a été pré programmée en usine pour une sélection rapide des stations d’information météo NOAA.

1. Appuyer sur la touche [**FW**] puis appuyer sur la touche [⊗], pour rappeler le menu mémoire spéciale.
2. Appuyer sur [**BAND**] plusieurs fois si nécessaire pour sélectionner “**WX CH**” (pour rappeler la banque mémoire des stations de radiodiffusion météo).
3. Tourner le **DIAL** pour sélectionner le canal de la station de radiodiffusion météo souhaitée.

Note: Ne pas oublier d’appuyer sur le **DIAL** pour pouvoir le faire tourner ensuite.

4. Si vous souhaitez faire une recherche automatique sur la bande pour avoir la station la plus confortable en écoute, appuyer juste sur le **PTT**. Quand la recherche s’arrête sur une station, appuyer sur le **PTT** pour arrêter la recherche ou appuyer deux fois sur le **PTT** pour faire repartir la recherche.
5. Pour revenir en mode normal, appuyer sur [**V/M**] ou appuyer sur [**FW**] suivi de [⊗].



CH	FREQUENCY	CH	FREQUENCY
1	162.550 MHz	6	162.500 MHz
2	162.400 MHz	7	162.525 MHz
3	162.475 MHz	8	161.650 MHz
4	162.425 MHz	9	161.775 MHz
5	162.450 MHz	10	163.275 MHz



1) Dans le cas d’une perturbation météo très importante comme une tempête ou un ouragan, le NOAA envoie une alerte météo souligné par une tonalité de 1050 Hz et un rapport météo en conséquence sur un des canaux météo du NOAA. Vous pouvez désactiver la tonalité d’alerte météo par le menu 93: WX ALT, si vous le souhaitez. Voir page 122.

2) Vous pouvez ajouter et afficher un libellé sur ou des canaux radiodiffusion météo. Voir page 45 concernant la labellisation d’un canal mémoire.

EMPLOI DES CANAUX MÉMOIRES SPÉCIAUX

CANAUX VHF MARINE

Une autre banque mémoire spécial contient les canaux VHF Marine et a été pré programmée en usine pour une sélection rapide de ces canaux.

1. Appuyer sur la touche [**F/W**] puis appuyer sur la touche [**⌘**], pour rappeler le menu mémoire spéciale.
2. Appuyer sur [**BAND**] plusieurs fois si nécessaire pour sélectionner “**INTVHF**” (pour rappeler la banque mémoire des canaux VHF Marine).
3. Tourner le **DIAL** pour sélectionner un des 57 canaux VHF Marine disponibles.
Note: Ne pas oublier d'appuyer sur le **DIAL** pour pouvoir le faire tourner ensuite.
4. Appuyer sur la touche [**HM/RV**] pour surveiller la fréquence opposée tout en rappelant le canal semi duplexe (comme le canal 1). Appuyer sur la touche [**HM/RV**] à nouveau pour revenir à la surveillance normale.
5. Pour revenir en mode normal, appuyer sur [**V/M**] ou appuyer sur [**F/W**] suivi de [**⌘**].



VHF MARINE CHANNEL FREQUENCY LIST

CH No.	FREQUENCY (MHz)		CH No.	FREQUENCY (MHz)		CH No.	FREQUENCY (MHz)		CH No.	FREQUENCY (MHz)	
1	156.050	160.650	15	156.750		60	156.025	160.625	74	156.725	
2	156.100	160.700	16	156.800		61	156.075	160.675	75	156.775	
3	156.150	160.750	17	156.850		62	156.125	160.725	76	156.825	
4	156.200	160.800	18	156.900	161.500	63	156.175	160.775	77	156.875	
5	156.250	160.850	19	156.950	161.550	64	156.225	160.825	78	156.925	161.525
6	156.300		20	157.000	161.600	65	156.275	160.875	79	156.975	161.575
7	156.350	160.950	21	157.050	161.650	66	156.325	160.925	80	157.025	161.625
8	156.400		22	157.100	161.700	67	156.375		81	157.075	161.675
9	156.450		23	157.150	161.750	68	156.425		82	157.125	161.725
10	156.500		24	157.200	161.800	69	156.475		83	157.175	161.775
11	156.550		25	157.250	161.850	70	156.525		84	157.225	161.825
12	156.600		26	157.300	161.900	71	156.575		85	157.275	161.875
13	156.650		27	157.350	161.950	72	156.625		86	157.325	161.925
14	156.700		28	157.400	162.000	73	156.675		87	157.375	161.975
									88	157.425	162.025

EMPLOI DES CANAUX MÉMOIRES SPÉCIAUX

CANAUX MÉMOIRES DES STATIONS DE RADIODIFFUSION O.C.

Un grand nombre de canaux mémoires des stations de radiodiffusion O.C ont été programmés en usine pour faciliter la sélection de ces stations.

1. Appuyer sur la touche [**F/W**] puis appuyer sur la touche [**ⓧ**], pour rappeler le menu mémoire spéciale.
2. Appuyer sur [**BAND**] pour sélectionner “**RADIO**” (pour rappeler la banque mémoire des stations de radiodiffusion O.C.).
3. Tourner le **DIAL** pour sélectionner une des 89 stations de radiodiffusion disponibles.

Note: Ne pas oublier d’appuyer sur le **DIAL** pour pouvoir le faire tourner ensuite.

4. Appuyer et maintenir la touche **MONI** pour avoir la fréquence de la station recue c’est le mode “Fréquence de Station “(et désactivé le squelch). En relâchant la touche **MONI** on retrouve l’affichage en mode “Nom de Station”.
5. Pour revenir en mode normal, appuyer sur [**V/M**] ou appuyer sur [**F/W**] suivi de [**ⓧ**].



BROADCAST STATION FREQUENCY LIST

Ch No.	Freq. (MHz)	MODE	Tag	Station Name	Ch No.	Freq. (MHz)	MODE	Tag	Station Name
1	6.030	AM	VOA	Voice of America	45	9.650	AM	SPAIN	Radio Exterior de Espana
2	6.160	AM	VOA	Voice of America	46	11.880	AM	SPAIN	Radio Exterior de Espana
3	9.760	AM	VOA	Voice of America	47	11.910	AM	SPAIN	Radio Exterior de Espana
4	11.965	AM	VOA	Voice of America	48	15.290	AM	SPAIN	Radio Exterior de Espana
5	9.555	AM	CANADA	Radio Canada International	49	6.055	AM	NIKKEI	Radio Nikkei
6	9.600	AM	CANADA	Radio Canada International	50	7.315	AM	NORWAY	Radio Norway International
7	11.715	AM	CANADA	Radio Canada International	51	9.590	AM	NORWAY	Radio Norway International
8	11.955	AM	CANADA	Radio Canada International	52	9.925	AM	NORWAY	Radio Norway International
9	6.195	AM	BBC	British Broadcasting Corporation	53	9.985	AM	NORWAY	Radio Norway International
10	9.410	AM	BBC	British Broadcasting Corporation	54	6.065	AM	SWEDEN	Radio Sweden
11	12.095	AM	BBC	British Broadcasting Corporation	55	9.490	AM	SWEDEN	Radio Sweden
12	15.310	AM	BBC	British Broadcasting Corporation	56	15.240	AM	SWEDEN	Radio Sweden
13	6.090	AM	FRANCE	Radio France International	57	17.505	AM	SWEDEN	Radio Sweden
14	9.790	AM	FRANCE	Radio France International	58	6.120	AM	FINLAN	Radio Finland
15	11.670	AM	FRANCE	Radio France International	59	9.560	AM	FINLAN	Radio Finland
16	15.195	AM	FRANCE	Radio France International	60	11.755	AM	FINLAN	Radio Finland
17	6.000	AM	DW	Deutsche Welle	61	15.400	AM	FINLAN	Radio Finland
18	6.075	AM	DW	Deutsche Welle	62	5.920	AM	RUSSIA	Voice of Russia
19	9.650	AM	DW	Deutsche Welle	63	5.940	AM	RUSSIA	Voice of Russia
20	9.735	AM	DW	Deutsche Welle	64	7.200	AM	RUSSIA	Voice of Russia
21	5.990	AM	ITALY	Italian Radio International	65	12.030	AM	RUSSIA	Voice of Russia
22	9.575	AM	ITALY	Italian Radio International	66	7.465	AM	ISRAEL	Israel Broadcasting Authority
23	9.675	AM	ITALY	Italian Radio International	67	11.585	AM	ISRAEL	Israel Broadcasting Authority
24	17.780	AM	ITALY	Italian Radio International	68	15.615	AM	ISRAEL	Israel Broadcasting Authority
25	7.170	AM	TURKEY	Voice of Trukey	69	17.535	AM	ISRAEL	Israel Broadcasting Authority
26	7.270	AM	TURKEY	Voice of Trukey	70	6.045	AM	INDIA	All India Radio (AIR)
27	9.560	AM	TURKEY	Voice of Trukey	71	9.595	AM	INDIA	All India Radio (AIR)
28	11.690	AM	TURKEY	Voice of Trukey	72	11.620	AM	INDIA	All India Radio (AIR)
29	9.660	AM	VATICN	Vatican Radio	73	15.020	AM	INDIA	All India Radio (AIR)
30	11.625	AM	VATICN	Vatican Radio	74	7.160	AM	CHINA	China Radio International (CRI)
31	11.830	AM	VATICN	Vatican Radio	75	7.190	AM	CHINA	China Radio International (CRI)
32	15.235	AM	VATICN	Vatican Radio	76	9.785	AM	CHINA	China Radio International (CRI)
33	5.955	AM	NEDERL	Radio Nederland	77	11.685	AM	CHINA	China Radio International (CRI)
34	6.020	AM	NEDERL	Radio Nederland	78	6.135	AM	KOREA	Radio Korea
35	9.895	AM	NEDERL	Radio Nederland	79	7.275	AM	KOREA	Radio Korea
36	11.655	AM	NEDERL	Radio Nederland	80	9.570	AM	KOREA	Radio Korea
37	5.985	AM	CZECH	Radio Liberty	81	13.670	AM	KOREA	Radio Korea
38	7.165	AM	CZECH	Radio Liberty	82	6.165	AM	JAPAN	Radio Japan
39	9.455	AM	CZECH	Radio Liberty	83	7.200	AM	JAPAN	Radio Japan
40	11.860	AM	CZECH	Radio Liberty	84	9.750	AM	JAPAN	Radio Japan
41	9.780	AM	PORTUG	Radio Portugal	85	11.860	AM	JAPAN	Radio Japan
42	11.630	AM	PORTUG	Radio Portugal	86	5.995	AM	AUSTRALIA	Radio Australia
43	15.550	AM	PORTUG	Radio Portugal	87	9.580	AM	AUSTRALIA	Radio Australia
44	21.655	AM	PORTUG	Radio Portugal	88	9.660	AM	AUSTRALIA	Radio Australia
					89	12080	AM	AUSTRALIA	Radio Australia

RECHERCHE AUTOMATIQUE

Le **VX-3E** vous permet de parcourir juste des mémoires, une bande dans sa totalité ou une portion de bande. Il s'arrête sur les signaux rencontrés, ainsi il est possible de contacter les stations sur cette fréquence, si vous le désirez.

La recherche automatique se déroule quasiment de la même manière dans chaque cas cités plus haut. Avant de commencer, choisissez la suite que vous souhaitez donner à votre recherche après un arrêt sur un signal détecté.

CHOIX DE LA SUITE DE RECHERCHE

Cinq options de reprise sont possibles:

2 SEC - 10 SEC: Dans ce mode, la recherche automatique s'arrête sur tous les signaux détectés pendant la durée sélectionnée. À moins que vous appuyiez sur une touche pendant ce délai, la recherche automatique reprend même si un signal est toujours présent.

BUSY: Dans ce mode, la recherche automatique s'arrête sur un signal et reste sur cette fréquence une seconde après la disparition du signal (la porteuse baisse parce que la station cesse ses émissions), après quoi la recherche reprend. Dans le cas d'un signal continu comme la radio diffusion, la recherche automatique reste arrêtée indéfiniment. Le délai de reprise de recherche automatique (par défaut: 2 secondes) peut être réglé via le menu 76: **SCN.STR**.

HOLD: Dans ce mode, la recherche automatique s'arrête sur un signal et reste sur cette fréquence jusqu'à la relance de la recherche effectuée par l'opérateur manuellement.

Pour régler le mode de suite de recherche:

1. Appuyer et maintenir la touche [**TXPO**] pendant une seconde pour entrer en mode menu.
2. Tourner le **DIAL** pour sélectionner le menu 75: **SCN.RSM**.
Note: Ne pas oublier d'appuyer sur le **DIAL** pour pouvoir le faire tourner ensuite.
3. Appuyer brièvement sur la touche [**TXPO**] pour passer en mode réglage.
4. Tourner le **DIAL** choisir la "suite de recherche" souhaitée.
5. Quand vous avez fait votre sélection, appuyer sur le **PTT** pour sauvegarder les nouveaux réglages et revenir en mode normal.



La valeur par défaut de ce menu est "5 SEC".

Réglage du délai de reprise:

1. Appuyer et maintenir la touche [TXPO] pendant une seconde pour entrer en mode menu.
2. Tourner le **DIAL** pour sélectionner le menu 76: **SCN.STR.**
Note: Ne pas oublier d'appuyer sur le **DIAL** pour pouvoir le faire tourner ensuite.
3. Appuyer brièvement sur la touche [TXPO] pour passer en mode réglage.
4. Tourner le **DIAL** pour sélectionner Le délai de reprise de scan souhaité. Les sélections possibles sont **100 - 900 MS** (100 MS/pas) et **1 - 10 SEC** (0.5 SEC/pas).
5. Quand vous avez fait votre sélection, appuyer sur le **PTT** pour sauvegarder les nouveaux réglages et revenir en mode normal.

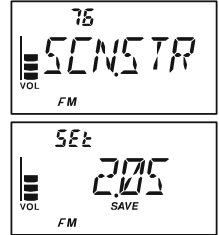

La valeur par défaut de ce menu est "2 SEC".

RECHERCHE AUTOMATIQUE EN MODE VFO

Ce mode permet de faire une recherche automatique en mode VFO.

1. Se mettre en mode VFO en appuyant sur la touche [V/M], si nécessaire.

2. Appuyer et maintenir la touche [BAND] pendant une seconde, puis tourner le **DIAL tout en maintenant appuyer la touche [BAND]** pour sélectionner l'étendue de la bande pour la recherche automatique en mode VFO. Les sélections disponibles sont **±1 MHz**, **±2 MHz**, **±5 MHz**, **BAND**, **ALL** et **PMS-X**.



±1 MHz, ±2 MHz, ±5 MHz: Le scanner balaie les fréquences sur la largeur de bande sélectionnée.

BAND: Le scanner balaie les fréquences de la bande courante.

ALL: Le scanner balaie toutes les fréquences entre 1.8 MHz et 999.99 MHz (sauf la bande radiodiffusion the FM: 76 - 107 MHz).

PMS-X: Le scanner balaie les fréquences comprises dans la sous bande programmée. Voir page 61 pour plus de détails.

Note: Ne pas oublier d'appuyer sur le **DIAL** pour pouvoir le faire tourner ensuite.

3. Relâcher la touche [BAND] Relâcher la touche.

4. Quand un signal suffisamment fort pour ouvrir le squelch est rencontré, la recherche s'arrête temporairement ; le point décimal de la fréquence affichée clignote pendant l'arrêt.

5. Puis la recherche reprend ou pas suivant le mode "suite à donner" prévu.

6. Pour annuler la recherche automatique, appuyer sur le **PTT** ou sur la touche [V/M].



1) *Quand vous lancez la recherche automatique VFO, le VX-3E effectue un parcours par fréquences croissantes. Pour changer le sens de la recherche, tourner le DIAL un cran en direction opposée (dans ce cas, vers la gauche).*

Vous pouvez voir l'appareil changer de sens et repartir en recherche décroissante!

2) *Vous pouvez changer le mode de travail du scanner de telle manière que la recherche se poursuive sur la limite basse de la bande suivante quand la fréquence du VFO atteint la limite supérieure de la bande courante (ou vice versa). Voir page 121 pour l'emploi du menu 90: VFO MD.*

RECHERCHE AUTOMATIQUE EN MODE VFO

COMMENT ÉVITER (SAUTER) UN CANAL

Si la recherche automatique en mode VFO s'arrête sur une ou des fréquences dont vous n'avez aucune utilité (comme des rayonnements indésirables ayant la télévision pour origine), de telles fréquences sont à éviter en recherche automatique en mode VFO. Elles sont donc mises dans une banque mémoires spéciale dédiée aux fréquences qu'il faudra éviter en cours de scan.

Pour détourner ces fréquences en cours de recherche automatique en mode VFO:

1. Quand la recherche automatique en mode VFO est arrêtée (en "pause") sur la fréquence à détourner, appuyer et maintenir la touche **[F/W]** pendant 1/2 seconde, puis tourner le **DIAL** pour sélectionner le canal mémoire "fréquences à éviter" souhaité (**901 - 999**). Le microprocesseur sélectionne automatiquement le premier emplacement mémoire disponible (c'est à dire sans données). Se souvenir que tout canal mémoire dont le numéro clignote est un canal mémoire sans données donc libre.
Note: Ne pas oublier d'appuyer sur le **DIAL** pour pouvoir le faire tourner ensuite.
2. Appuyer sur la touche **[F/W]** pour mettre la fréquence dans le canal mémoire "fréquences à éviter" choisi. Celle-ci sera donc maintenant évitée pour toute recherche automatique en mode VFO.

Pour remettre une fréquence dans la boucle de recherche automatique en mode VFO:

1. Appuyer sur la touche **[V/M]**, si nécessaire, pour se mettre en mode MR.
2. Appuyer et maintenir la touche **[F/W]** pendant une 1/2 seconde, puis tourner le **DIAL** pour sélectionner le canal mémoire à réintroduire dans la boucle de recherche.
Note: Ne pas oublier d'appuyer sur le **DIAL** pour pouvoir le faire tourner ensuite.
3. Appuyer sur la touche **[X]** pour effacer le canal dans le canal mémoire "fréquences à éviter"; ceci remet la fréquence dans la boucle de recherche VFO.

Le VX-3E dispose de 99 canaux mémoires "fréquences à éviter" en mode VFO.

RÉGLAGE DU NIVEAU DE SQUELCH EN COURS DE RECHERCHE AUTOMATIQUE

Le **VX-3E** autorise le réglage du niveau de squelch "à la volée" en cours de recherche automatique.

1. Quand la recherche est lancée, appuyer sur **[F/W]**, puis sur **MONI** (Le niveau de squelch courant apparaît à l'emplacement habituel de l'affichage du numéro de canal).



2. Tourner le **DIAL** pour sélectionner le niveau de squelch souhaité.
Note: Ne pas oublier d'appuyer sur le **DIAL** pour pouvoir le faire tourner ensuite.
3. Quand vous avez fait votre sélection, appuyer sur le **PTT** pour sauvegarder les nouveaux réglages et revenir en mode normal. Dans ce cas, l'appui sur le **PTT** une seule fois n'arrête pas le scan.

RECHERCHE AUTOMATIQUE EN MÉMOIRE

La recherche automatique en mémoire est également facile à initialiser:

1. Se mettre en mode mémoire en appuyant sur la touche [V/M], si nécessaire.

2. Appuyer et maintenir la touche [BAND] pendant une seconde, et tourner le **DIAL** *tout en maintenant appuyer la touche* [BAND] pour sélectionner l'étendue de la bande pour la Recherche automatique en mode mémoire. Les choix possibles sont **ALL CH**, **TAG1**, **TAG2**, **BAND** et **PMS-X**.



ALL CH: Le scanner balaie tous les canaux mémoires.

TAG1: Le scanner balaie les canaux mémoires dont le libellé commence par le même premier caractère que celui du canal mémoire à partir duquel la recherche automatique en mémoire est lancée.

TAG2: Le scanner balaie les canaux mémoires dont le libellé commence par le même premier bi gramme (2 caractères) que celui du canal mémoire à partir duquel la recherche automatique en mémoire est lancée.

BAND: Le scanner balaie tous les canaux mémoires de la même bande opératoire à partir du premier canal mémoire de cette bande.

PMS-X: Le scanner balaie tous les canaux mémoires dans l'intervalle du couple de mémoires programmées. Voir page 61 pour plus de détails.

Note: Ne pas oublier d'appuyer sur le **DIAL** pour pouvoir le faire tourner ensuite.

3. Relâcher la touche [BAND] pour lancer la recherche automatique.

4. Comme pour la recherche automatique en mode VFO, quand un signal suffisamment fort pour ouvrir le squelch est rencontré, la recherche s'arrête temporairement; le point décimal de la fréquence affichée clignote pendant l'arrêt. Puis la recherche reprend ou pas suivant le mode "MS ERR" prévu.

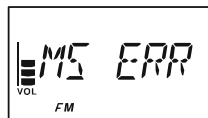

5. Pour annuler la recherche automatique, appuyer sur le **PTT** ou sur la touche [V/M].

RECHERCHE AUTOMATIQUE EN MÉMOIRE

COMMENT ÉVITER (SAUTER) UN CANAL

Comme précisé précédemment, les stations avec des porteuses continues comme les stations de radio diffusion gênent l'emploi de la recherche automatique surtout si vous avez choisi comme suite de recherche la disparition de porteuse. Il est donc intéressant d'avoir la possibilité d'ignorer de telles fréquences.

Voici la procédure pour éviter certains canaux mémoire en recherche automatique mémoire:

1. Rappeler le canal mémoire à éviter.
2. Appuyer et maintenir la touche [TXPO] pendant une seconde pour entrer en mode menu.
3. Tourner le **DIAL** pour sélectionner le menu 54: **MRSKIP**.

Note: Ne pas oublier d'appuyer sur le **DIAL** pour pouvoir le faire tourner ensuite.



4. Appuyer brièvement sur la touche [TXPO] pour passer en mode réglage.
5. Tourner le **DIAL** pour sélectionner "SKIP". Le canal mémoire courant est maintenant ignoré pendant la recherche automatique. L'option "ONLY" est utilisé pour la recherche préférentielle en mémoire présenté au paragraphe suivant.
6. Quand vous avez fait votre choix, appuyer sur la touche **PTT** pour sauvegarder le nouveau réglage et repasser en mode normal.

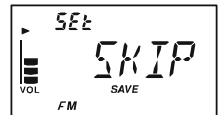

Quand vous rappeler un canal mémoire marqué comme étant à éviter, une petite icône "▶" apparait au dessus de l'indicateur du niveau de volume, indiquant quel le canal doit être ignoré pendant la recherche.



Pour réintroduire le canal dans le domaine de la recherche, sélectionner "OFF" au point 5 ci-dessus (Le canal marqué reste, bien sur, accessible manuellement en utilisant le **DIAL** en mode MR).

Raccourci de commande de saut de canal mémoire

Si le scanner s'arrête plusieurs fois sur le même canal du à une interférence ou un bruit temporaire quand la recherche automatique en mémoire est activée, il est très simple de le marquer pour qu'il soit évité ensuite (sauf pour le canal mémoire "1").

Pour éviter temporairement un canal mémoire, appuyer sur la touche [FW], puis sur la touche [V/M] quand le scanner est arrêté sur le canal en question. Le scanner reprend immédiatement sa recherche et le canal est assigné au canal mémoire évité.

Pour remettre un canal mémoire dans la boucle de recherche, exécuter la procédure "Comment éviter (sauter) un Canal" décrit précédemment, puis sélectionner "OFF" au point 5.

RECHERCHE AUTOMATIQUE

RECHERCHE AUTOMATIQUE EN MÉMOIRE

RECHERCHE AUTOMATIQUE D'UNE SUITE DE MÉMOIRES PRÉFÉRENTIELLES

Le **VX-3E** permet également de préparer une «liste préférentielle» de canaux que vous pouvez marquer dans le système mémoire existant. Ces canaux sont identifiés par l'icône «▶» clignotante quand vous les sélectionnez un par un, pour préparer la liste.

Quand vous lancez un scan mémoire, si le scan commence sur un canal marqué avec une icône «▶» clignotante; uniquement les canaux avec une icône «▶» clignotante seront accédés. Si vous lancez un scan mémoire sur un canal non marqué avec une icône «▶» clignotante alors tous les canaux seront scannés y compris les canaux avec une icône «▶» clignotante.

Voici la procédure pour préparer et utiliser une liste préférentielle:

1. Rappeler le canal mémoire que vous souhaitez rajouter à la liste.
2. Appuyer et maintenir la touche [**TXPO**] pendant une seconde pour entrer en mode menu.
3. Tourner le **DIAL** pour sélectionner le menu 54: **MRSKIP**.
Note: Ne pas oublier d'appuyer sur le **DIAL** pour pouvoir le faire tourner ensuite.
4. Appuyer brièvement sur la touche [**TXPO**] pour passer en mode réglage.
5. Tourner le **DIAL** pour sélectionner «**ONLY**».
6. Quand vous avez fait votre choix, appuyez sur le **PTT** pour sauvegarder les nouveaux réglages et revenir en mode normal.

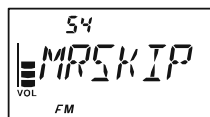

Pour initialiser la recherche Mémoire en liste préférentielle:

1. Appuyer brièvement sur la touche [**V/M**] pour vous mettre en mode rappel mémoire, si vous n'y êtes déjà.
2. Tourner le **DIAL** pour sélectionner n'importe quel canal marqué de l'icône «▶» clignotante à coté du numéro de canal.
Note: Ne pas oublier d'appuyer sur le **DIAL** pour pouvoir le faire tourner ensuite.
3. Appuyer et maintenir la touche [**BAND**] pendant une seconde, et tourner le **DIAL** tout en maintenant appuyer la touche [**BAND**] pour sélectionner le mode de recherche automatique.

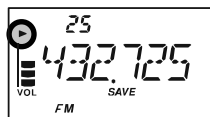

ALL CH: Le scanner balaie tous les canaux mémoires en liste préférentielle.

TAG1: Le scanner balaie les canaux mémoires en liste préférentielle dont le libellé commence par le même premier caractère que celui du canal mémoire à partir duquel la recherche automatique en mémoire est lancée.

TAG2: Le scanner balaie les canaux mémoires en liste préférentielle dont le libellé

RECHERCHE AUTOMATIQUE EN MÉMOIRE

commence par le même premier bi gramme (2 caractères) que celui du canal mémoire à partir duquel la recherche automatique en mémoire est lancée.

BAND: Le scanner balaie tous les canaux mémoires en liste préférentielle de la même bande opératoire à partir du premier canal mémoire de cette bande.





PMS-X: Le scanner balaie tous les canaux mémoires en liste préférentielle dans l'intervalle du couple de mémoires programmées.

4. Relâcher la touche [**BAND**] pour lancer la recherche automatique en liste préférentielle. Il n'y aura que ces canaux marqués par l'icône "►" clignotante à côté des numéros de canal qui seront accédés.

RECHERCHE AUTOMATIQUE EN BANQUE MÉMOIRE

Quand la recherche automatique en banque mémoire est lancée, le scanner balaie uniquement les canaux mémoires de la banque courante. Cependant si la fonction recherche automatique sur banques mémoires chaînées, il est possible de balayer les canaux mémoires de plusieurs banques mémoires.

Pour activer la fonction recherche automatique sur banques mémoires chaînées:

1. Mettre la radio en mode mémoire en appuyant sur la touche [**V/M**], si nécessaire.
2. Appuyer sur [**BAND**] pour se mettre en mode banque mémoire. L'icône "**BANK**" et le numéro de banque mémoire apparaissent sur l'afficheur.
3. Appuyer sur [**F/W**] suivi par la touche [**BAND**].
4. Tourner le DIAL pour sélectionner la première banque mémoire ("**BANK 1**" ~ "**BANK24**") que vous souhaitez balayer en recherche automatique sur banques mémoires chaînées.
5. Appuyer brièvement sur la touche [**V/M**]. Une petite icône "►" clignotante apparaît au dessus de l'indicateur du niveau de volume, indiquant que cette banque mémoire sera balayée en recherche automatique sur banques mémoires chaînées.
6. Répéter les points 4 et 5 ci-dessus, pour ajouter l'icône "►" clignotante aux autres banques mémoires qui doivent être balayées.
7. Appuyer sur la touche [**BAND**].
8. Maintenant, appuyer et maintenir la touche [**BAND**] pendant une seconde pour lancer la recherche automatique sur banques mémoires chaînées.
9. Pour enlever une banque mémoire au chaînage, refaire la procédure ci-dessus aux points 1 à 5 pour enlever l'icône "►" clignotante de l'indication de banque mémoire.

RECHERCHE AUTOMATIQUE

RECHERCHE AUTOMATIQUE EN MÉMOIRE PROGRAMMÉE (PMS)

Cette fonction vous permet de déterminer des limites de sous bandes soit en recherche automatique soit en mode VFO. Par exemple, vous pouvez souhaiter mettre des limites sur 144,300 à 148,00 MHz (valable pour l'Amérique du Nord) pour empêcher un empiètement dans la portion SSB/CW de la bande en dessous de 144.300 MHz. Voici comment faire:

1. Mettre la radio en mode VFO en appuyant sur la touche [V/M], si nécessaire.
2. A l'aide des procédures apprises précédemment, mettre (en prenant l'exemple ci-dessus) 144.300 MHz dans le Canal mémoire #L1 (le «L» pour la limite "Lower" - basse-).
3. De même, mettre 148.000 MHz dans le Canal mémoire #U1 (le «U» pour la limite "Upper"-haute-).
4. Passer en mode mémoire en appuyant sur la touche [V/M].
5. Appuyer et maintenir la touche [BAND] pendant une seconde, et (tout en maintenant appuyé la touche [BAND] tourner le DIAL pour sélectionner la paire de fréquence PMS souhaitée (PMSxx). Puis relâcher la touche [BAND] pour lancer la recherche automatique en mémoire programmée; le numéro de canal mémoire est remplacé par "Pxx". La recherche et le réglage de fréquence est maintenant limité à la sous bande programmée.
Note: Ne pas oublier d'appuyer sur le DIAL pour pouvoir le faire tourner ensuite.
6. 50 paires de mémoires pour limites de bandes, désignées de L1/U1 à L50/U50 sont disponibles. Vous pouvez si vous le voulez mettre des limites hautes et basses pour faire plusieurs segments par bande.

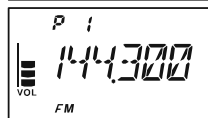
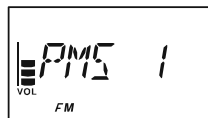

DOUBLE VEILLE «CANAL PRIORITAIRE»

La fonction recherche sur le **VX-3E** inclus une recherche sur deux canaux qui vous permet un trafic sur un VFO ou un canal mémoire, en vérifiant l'activité de la fréquence sur un canal mémoire défini par l'utilisateur. Si une station est reçue sur le canal mémoire désigné suffisamment fort pour lever le squelch, la recherche automatique s'arrête sur cette fréquence et la reprise de recherche s'effectuera selon les paramètres du menu 75: **SCN.RSM**. Voir page 54.

Voici la procédure pour activer la double veille (canal prioritaire)::

1. Appuyer brièvement sur [**V/M**] pour passer en mode rappel mémoire, si vous n'êtes pas en train d'en utiliser.
2. Appuyer et maintenir la touche [**F/W**] pendant une seconde, puis tourner le **DIAL** pour sélectionner le canal mémoire que vous souhaitez utiliser comma canal "prioritaire".

Note: Ne pas oublier d'appuyer sur le **DIAL** pour pouvoir le faire tourner ensuite.

3. Appuyer sur [**BAND**] L'indication "**PRI**" apparaît au dessus de l'indicateur du niveau de volume, indiquant qu'il s'agit du canal "prioritaire".



4. Maintenant mettre le **VX-3E** sur un autre canal mémoire ou fréquence VFO.

5. Appuyer et maintenir la touche [**V/M**] pendant une seconde. L'afficheur reste sur la fréquence VFO ou le canal mémoire sélectionné. Toutefois l'indication "**DW**" apparaît sur l'écran, et toutes les 5 secondes le **VX-3E** sonde le canal "prioritaire" pour connaître son activité. Si une station apparaît sur le canal "prioritaire", la radio se met sur ce canal, comme décrit précédemment.



Le ratio des temps de réception le canal courant (ou la fréquence VFO) et le canal prioritaire peut être personnalisé via le menu 65: **PRI.TMR**.

Pour régler l'intervalle de temps de réception:

1. Appuyer et maintenir la touche [**TXPO**] pendant une seconde pour entrer en mode menu.
2. Tourner le **DIAL** pour sélectionner le menu 65: **PRI.TMR**.

Note: Ne pas oublier d'appuyer sur le **DIAL** pour pouvoir le faire tourner ensuite.

3. Appuyer brièvement sur la touche [**TXPO**] pour passer en mode réglage.



4. Tourner le **DIAL** pour sélectionner l'intervalle de temps souhaité. Les sélections disponibles sont **0.1S** - **0.5S** (0.5S/pas) et **1.0S** - **10S** (0.5S/pas).



5. Quand vous avez fait votre choix, appuyez sur le **PTT** pour sauvegarder les nouveaux réglages et revenir en mode normal.

La valeur par défaut de ce menu est de "5.0S".

DOUBLE VEILLE «CANAL PRIORITAIRE»

MODE RETOUR INSTANTANÉ SUR LE CANAL PRIORITAIRE

En mode double veille «canal prioritaire», une fonctionnalité spéciale est disponible qui vous permet d'accéder directement au canal prioritaire même en absence de tout trafic sur ce canal.

Quand cette fonction est active, et la veille prioritaire engagée, appuyer juste le **PTT** pour vous retrouver sur le canal prioritaire.

Pour activer le retour canal prioritaire:

1. Appuyer et maintenir la touche [**TXPO**] pendant une seconde pour entrer en mode menu.
2. Tourner le **DIAL** pour sélectionner le menu 64: **PRI.RVT**.
Note: Ne pas oublier d'appuyer sur le **DIAL** pour pouvoir le faire tourner ensuite.
3. Appuyer brièvement sur la touche [**TXPO**] pour passer en mode réglage.
4. Tourner le **DIAL** pour sélectionner "ON".
5. Quand vous avez fait votre choix, appuyez sur le **PTT** pour sauvegarder les nouveaux réglages et revenir en mode normal.

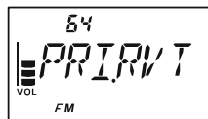

Pour désactiver le retour sur canal prioritaire, sélectionner "OFF" au point 4 ci-dessus.

ECLAIRAGE DE L'AFFICHEUR SUR ARRÊT DE RECHERCHE AUTOMATIQUE

Sur le **VX-3E** la lampe de l'afficheur LCD s'allume automatiquement quand la recherche automatique s'arrête, ainsi vous pouvez facilement voir, la nuit, la fréquence du signal entrant. En raison de l'incidence que cela a sur la durée de vie des batteries la fonction peut être désactivée le jour. (la valeur par défaut de cette fonction est "ON").

La procédure pour mettre hors fonction la fonction «Scan Lamp» est:

1. Appuyer et maintenir la touche [**TXPO**] pendant une seconde pour entrer en mode menu.
2. Tourner le **DIAL** pour sélectionner le menu 74: **SCNLMP**.
Note: Ne pas oublier d'appuyer sur le **DIAL** pour pouvoir le faire tourner ensuite.
3. Appuyer brièvement sur la touche [**TXPO**] pour passer en mode réglage.
4. Tourner le **DIAL** pour sélectionner le paramètre à "OFF".
5. Quand vous avez fait votre choix, appuyez sur le **PTT** pour sauvegarder les nouveaux réglages et revenir en mode normal.

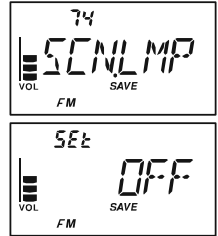

MARQUEUR SONORE DE LIMITE DE BANDE

Le **VX-3E** émet automatiquement un signal sonore quand une limite de bande est atteinte en recherche automatique (aussi bien en recherche en mode VFO ou en mémoire programmée -PMS-). Vous pouvez également disposer de cette fonction quand vous faites le réglage de fréquence avec le **DIAL**.

La procédure pour activer le marqueur sonore de limite de bande est la suivante:

1. Appuyer et maintenir la touche [**TXPO**] pendant une seconde pour entrer en mode menu.
2. Tourner le **DIAL** pour sélectionner le menu 12: **BP EDG**.
Note: Ne pas oublier d'appuyer sur le **DIAL** pour pouvoir le faire tourner ensuite.
3. Appuyer brièvement sur la touche [**TXPO**] pour passer en mode réglage.
4. Tourner le **DIAL** pour sélectionner le paramètre à "ON".
5. Quand vous avez fait votre choix, appuyez sur le **PTT** pour sauvegarder les nouveaux réglages et revenir en mode normal.

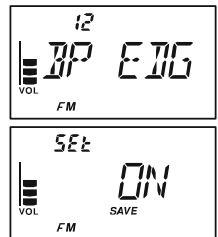

RECHERCHE DYNAMIQUE

La Recherche Dynamique charge automatiquement les fréquences actives sur la bande courante. Quand la Recherche Dynamique est lancée, la radio recherche rapidement au-dessus et en dessous de votre fréquence courante, et charge les fréquences actives à la volée (sans s'arrêter). Ces fréquences sont chargées dans une banque mémoire spéciale Recherche Dynamique, faites de 31 mémoires (15 au-dessus de la fréquence courante, 15 en dessous de la fréquence courante, et la fréquence courante elle-même).

En Recherche Dynamique deux modes sont possibles:

SINGLE: Dans ce mode, l'émetteur récepteur balaie la bande courante une fois dans chaque direction depuis la fréquence courante. Tous les canaux activés (jusqu'à 15 dans chaque direction) sont chargés dans les mémoires de Recherche Dynamique. Que les 31 mémoires soient ou non remplies, la recherche s'arrête après un balayage dans chaque direction.

CONT: Dans ce mode, l'émetteur récepteur effectue un balayage dans chaque direction comme dans le «mode de recherche à un coup», mais si tous les 31 canaux ne sont pas pleins après le premier passage, la radio continue le balayage jusqu'à ce que tout soit plein.

CHOIX DU MODE DE RECHERCHE DYNAMIQUE

1. Appuyer et maintenir la touche [TXPO] pendant une seconde pour entrer en mode menu.
2. Tourner le **DIAL** pour sélectionner le menu 71: **S SRCH**.
Note: Ne pas oublier d'appuyer sur le **DIAL** pour pouvoir le faire tourner ensuite.
3. Appuyer brièvement sur la touche [TXPO] pour passer en mode réglage.
4. Tourner le **DIAL** pour sélectionner le mode de recherche dynamique (voir ci-dessus).
5. Quand vous avez fait votre choix, appuyez sur le **PTT** pour sauvegarder les nouveaux réglages et revenir en mode normal.

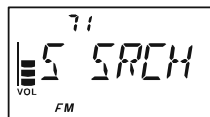

CHARGER LES MÉMOIRES DE RECHERCHE DYNAMIQUE

1. Mettre la radio en mode VFO. Assurez-vous que le niveau de squelch est correct pour éliminer le bruit de fond.
2. Tourner le **DIAL**, tout en appuyant et maintenant la touche **[MODE]**, pour sélectionner le “Mode **S SRCH**” (Recherche dynamique).

Note: Ne pas oublier d'appuyer sur le **DIAL** pour pouvoir le faire tourner ensuite.

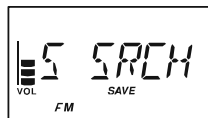
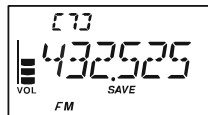

3. Relâcher la touche **[MODE]** pour entrer en mode recherché dynamique.
4. Appuyer et maintenir la touche **[BAND]** pendant une seconde pour lancer la recherche dynamique.
5. Au fur et à mesure que les canaux actifs sont détectés vous pouvez voir le numéro de canal s'incrémenter sur l'afficheur.
6. L'arrêt de la recherche se passe en fonction du mode de «recherche dynamique» choisi (“**SINGLE**” ou “**CONT**”) et la radio est positionnée sur un canal chargé par la «recherche dynamique» canal marqué “**C**”.
7. Pour rappeler les mémoires de recherche dynamique, tourner le **DIAL** pour choisir parmi elles.
8. Pour sortir du mode «recherche dynamique», appuyer sur la touche **[MODE]**.



La recherche dynamique est un bon outil lorsque que vous vous rendez pour la première fois dans une ville. Il n'est pas nécessaire de perdre du temps pour voir quelle est la fréquence du relais ; Il suffit de mettre en route son VX-3E!

MODE COMPTEUR CANAL

Le mode compteur canal permet de mesurer la fréquence d'un émetteur voisin sans connaître préalablement cette fréquence. La mesure de fréquence est possible en rapprochant le plus possible le **VX-3E** de l'émetteur récepteur en cours d'émission.

Le **VX-3E** réalise une recherche ultra rapide sur une plage de fréquence de ± 5 MHz par rapport à la fréquence affichée sur le LCD. Quand le signal le plus fort sur cette plage de fréquences est identifié, le **VX-3E** affiche la fréquence de ce signal le plus fort, et inscrit sa valeur dans une mémoire spéciale dite mémoire "compteur canal".

Note: Ce "compteur canal" est prévu pour donner seulement une indication sur le fréquence d'un signal entrant, suffisamment proche pour permettre à l'utilisateur de se régler sur la fréquence de l'autre station. Cette fonction n'est pas faite pour donner une mesure très précise de la fréquence de l'autre station.

1. Mettre la radio en mode VFO sur la plage de fréquence devant être utilisée par l'émetteur récepteur objet de la mesure.
2. Mettre le **VX-3E** aux abords les plus proches de l'émetteur récepteur objet de la mesure.
3. Tourner le **DIAL**, tout en appuyant et maintenant la touche **[MODE]**, pour sélectionner le "mode **CH CNT**" (compteur canal).

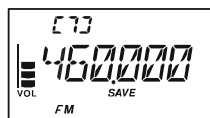

- Note:** Ne pas oublier d'appuyer sur le **DIAL** pour pouvoir le faire tourner ensuite.
4. En relâchant la touche **[MODE]** le comptage canal est lancé; la fréquence de la station voisine est affichée. Quand le "compteur canal" est actif, un atténuateur d'entrée de 50 dB est engagé. Ainsi, seules les stations très proches peuvent avoir leur fréquence mesurée par cette fonctionnalité.
 5. S'il n'est pas possible de déterminer la fréquence du signal d'entrée, la radio se remet sur la fréquence utilisée juste avant l'activation du mode "compteur canal".
 6. Quand vous avez fini appuyer juste sur **[MODE]**. La radio quitte alors le mode "compteur canal".

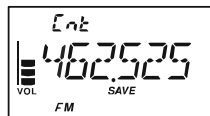

RÉGLER LA PLAGE DE BALAYAGE DU “COMPTEUR CANAL”

Il est possible de modifier la plage de balayage du “compteur canal”. Les sélections possibles sont +/-5, +/-10, +/-50 et +/-100 MHz (valeur par défaut: +/-5 MHz).

Voici la procédure pour modifier la plage de balayage du “compteur canal”:

1. Appuyer et maintenir la touche [TXPO] pendant une seconde pour entrer en mode menu.
2. Tourner le **DIAL** pour sélectionner le menu 17: **CH CNT**.
Note: Ne pas oublier d'appuyer sur le **DIAL** pour pouvoir le faire tourner ensuite.
3. Appuyer brièvement sur la touche [TXPO] pour passer en mode réglage.
4. Tourner le **DIAL** pour sélectionner la plage de balayage souhaitée.
5. Quand vous avez fait votre sélection, appuyer sur le **PTT** pour sauvegarder les nouveaux réglages et revenir en mode normal.

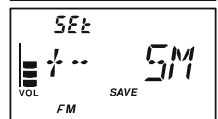

FONCTION MESSAGE

Le **VX-3E** dispose d'une fonction message, permettant l'envoi d'un message (jusqu'à 16 caractères), au lieu d'envoyer un signal vocal. 20 sortes de messages peuvent être programmés et un parmi eux peut être sélectionné et envoyé avec votre identifiant.

Note

- ❑ La fonction message implique que tous les membres (1) utilisent un transceiver **VX-3E** ou **FTM-10E/SE** de chez Vertex Standard, (2) chargent les mêmes messages dans le registre message, (3) chargent la même liste de membres dans le répertoire des membres et (4) et utilisent la même fréquence.
- ❑ N'envoient pas le message via relais.

PROGRAMMER UN MESSAGE

(Implique que tous les membres mettent le même message dans la même ligne message dans le même ordre.)

Le **VX-3E** a 20 lignes message, incluant un message urgence (EMERGENCY) programmé en usine. Le message programmé en usine peut être écrasé n'importe quand par un message personnel.

1. Appuyer et maintenir la touche [**TXPO**] pendant une seconde pour entrer en mode menu.
2. Tourner le **DIAL** pour sélectionner le menu 57: **MSG.SEL**.
Note: Ne pas oublier d'appuyer sur le **DIAL** pour pouvoir le faire tourner ensuite.
3. Appuyer brièvement sur la touche [**TXPO**] pour passer en mode réglage.
4. Tourner le bouton **DIAL** pour sélectionner la ligne message dans laquelle vous souhaitez mettre un message. Le LCD affiche le message précédemment mis.
5. Appuyer brièvement sur la touche [**V/M**] pour activer la programmation message.
6. Appuyer sur la touche [**HM/RV**] pour effacer éventuellement le message précédemment mis.
7. Tourner le bouton **DIAL** pour sélectionner le premier caractère du message que vous souhaitez mettre et puis appuyer sur la touche [**V/M**] pour sauvegarder le premier caractère du message et se positionner sur l'emplacement du caractère suivant.
8. Répéter le point précédent pour compléter le message (jusqu'à 16 caractères). Si vous faites une erreur, appuyer sur la touche [**BAND**] pour revenir en arrière sur le caractère incorrect puis saisissez à nouveau le caractère correct.
9. Appuyer sur la touche [**HM/RV**] pour effacer toutes les données qui peuvent exister après le curseur.
10. Quand la saisie du message complète, appuyer brièvement sur la touche [**TXPO**].
11. Si vous souhaitez charger un autre message, répéter les points 3 à 10 ci-dessus.
12. Appuyer sur le **PTT** pour revenir en mode normal.

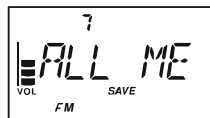
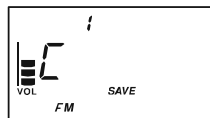
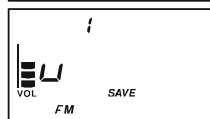
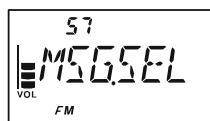

PROGRAMMER UNE LISTE DE MEMBRES

(Implique que tous les membres mettent la même liste de membres (avec votre propre indicatif) dans la même case de membres dans le même ordre.)

Il est possible d'enregistrer un maximum de 20 personnes, afin d'identifier un expéditeur. Quand vous recevez un message en transfert, vous pouvez savoir qui envoie ce message grâce à l'indicateur figurant dans le registre. De même, votre indicatif peut être envoyé aux membres (toujours sous-entendu du club) quand vous émettez des messages à leur intention.

Si tous les membres partagent le registre d'information (ID), l'identifiant de l'expéditeur du message apparaît sur l'afficheur à la réception du message.

Même si aucun indicatif n'est enregistré, la fonction est active. Dans ce cas, "message sender ID" n'est pas renseigné à la réception du message.

Nous recommandons d'utiliser votre indicatif dans la liste de membres.

1. Appuyer et maintenir la touche [TXPO] pendant une seconde pour entrer en mode menu.
2. Tourner le **DIAL** pour sélectionner le menu 55: **MSG.LST**.

Note: Ne pas oublier d'appuyer sur le **DIAL** pour pouvoir le faire tourner ensuite.

3. Appuyer brièvement sur la touche [TXPO] pour passer en mode réglage.



4. Tourner le bouton **DIAL** pour sélectionner la case de membres (01 ~ 20) souhaitée dans laquelle vous souhaitez mettre l'indicateur d'un membre. Le LCD affiche éventuellement l'indicateur déjà présent dans cette case.

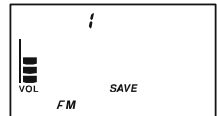

5. Appuyer brièvement sur la touche [TXPO] pour activer la programmation d'un indicatif.

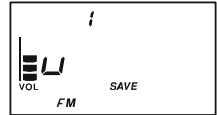

6. Appuyer sur la touche [HM/RV] pour effacer l'identifiant précédemment mis, si souhaité.

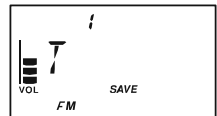

7. Tourner le bouton **DIAL** pour sélectionner le premier caractère de l'identifiant personnel que vous souhaitez saisir et puis appuyer sur la touche [V/M] pour sauvegarder le premier caractère de l'identifiant personnel et se déplacer sur l'emplacement du caractère suivant.

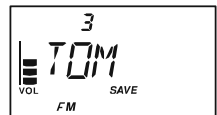

8. Répéter le point précédent pour compléter l'identifiant personnel (jusqu'à 8 caractères). Si vous faites une erreur, appuyer sur la touche [BAND] pour revenir en arrière sur le caractère incorrect puis saisissez à nouveau le caractère correct

9. Appuyer sur la touche [HM/RV] pour effacer toutes les données qui peuvent exister après le curseur.

10. Quand la saisie de l'identifiant personnel est complète, appuyer brièvement sur la touche [TXPO].

11. Si vous souhaitez ajouter un autre identifiant personnel, répéter les points 3 à 10 ci-dessus.

12. Appuyer sur le **PTT** pour revenir en mode normal.

FONCTION MESSAGE

INITIALISER VOTRE IDENTIFIANT PERSONNEL

Pour choisir votre identifiant personnel dans la liste des membres.

1. Appuyer et maintenir la touche [TXPO] pendant une seconde pour entrer en mode menu.
2. Tourner le **DIAL** pour sélectionner le menu 56: **MSG.REG.**
Note: Ne pas oublier d'appuyer sur le **DIAL** pour pouvoir le faire tourner ensuite.
3. Appuyer brièvement sur la touche [TXPO] pour passer en mode réglage.
4. Tourner le bouton **DIAL** pour sélectionner la case de membres (1 ~ 20) où votre identifiant personnel est chargé.
5. Appuyez sur le **PTT** pour sauvegarder les nouveaux réglages et revenir en mode normal.

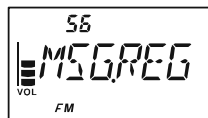

ENVOYER UN MESSAGE

Les messages enregistrés peuvent être envoyés vers les membres qui ont reçu la fréquence de coordination.

Quand un message est envoyé, l'identifiant personnel de l'expéditeur est également envoyé, et le destinataire peut identifier celui qui envoie le message.

Le réglage de "Personal ID" (voir ci-dessus) est requis pour que l'identifiant personnel de l'expéditeur figure sur le message envoyé.

1. Mettre la radio sur la fréquence de coordination.
2. Appuyer et maintenir la touche [TXPO] pendant une seconde pour entrer en mode menu.
3. Tourner le **DIAL** pour sélectionner le menu 79: **SQ TYP.**
Note: Ne pas oublier d'appuyer sur le **DIAL** pour pouvoir le faire tourner ensuite.
4. Appuyer brièvement sur la touche [TXPO] pour passer en mode réglage.
5. Tourner le **DIAL** pour sélectionner "MESSAGE" (pour activer la fonction message).
6. Appuyer brièvement sur la touche [TXPO] puis tourner le **DIAL** pour sélectionner le menu 57: **MSG.SEL.**
7. Appuyer brièvement sur la touche [TXPO] pour passer en mode réglage.
8. Tourner le **DIAL** pour sélectionner le message que vous voulez envoyer.
9. Appuyer sur le **PTT** pour sortir du mode menu et activer la fonction message.
10. Quand la fonction message est activée, l'indication "M" apparaît sur le digi des 100 MHz de la fréquence.
11. Appuyer sur le **PTT** à nouveau (sans parler dans le microphone) pour transmettre le message sélectionné sur la fréquence de coordination. Cela prend approximativement 6 secondes pour transmettre le message.

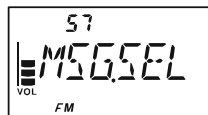
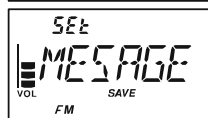
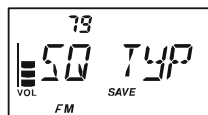

RECEVOIR UN MESSAGE

1. Mettre la radio sur la fréquence de coordination.
2. Appuyer et maintenir la touche [TXPO] pendant une seconde pour entrer en mode menu.
3. Tourner le **DIAL** pour sélectionner le menu 79: **SQ TYP**.
Note: Ne pas oublier d'appuyer sur le **DIAL** pour pouvoir le faire tourner ensuite.
4. Appuyer brièvement sur la touche [TXPO] pour passer en mode réglage.
5. Tourner le **DIAL** pour sélectionner "MESSAGE" (pour activer la fonction message).
6. Appuyer sur le **PTT** pour sortir du mode menu et activer la fonction message.
7. Quand vous recevez un message: un beep est émis, l'indicateur **TX/BUSY** clignote blanc, et ["Message" de "indicatif de la station appelante"] défile sur l'afficheur.
8. Appuyer sur n'importe quelle touche (sauf la touche [VOL]) pour effacer le message reçu, et attendre l'arrivée d'un nouveau message.



Pour désactiver la fonction message, répéter la procédure ci-dessus, en tournant le **DIAL** pour sélectionner "OFF" au point 5 ci-dessus.



Si vous activez la fonction sonnerie CTCSS/DCS/EPCS Bell (décrite précédemment), une sonnerie confirme également l'arrivée d'un message.

FONCTION APPEL D'URGENCE

EMPLOI DU DISPOSITIF D'URGENCE

Le **VX-3E** comprend une fonction appel d'urgence qui peut être mise en œuvre si vous avez quelqu'un qui écoute la fréquence que vous avez mise dans le canal HOME UHF. Voir page 44 pour plus de détails concernant le canal HOME.

La fonction appel d'urgence est activée en appuyant et maintenant la touche **[HM/RV]** pendant une seconde.

Quand cela est fait: (A) la radio est mise sur la fréquence du canal HOME UHF. (B) un signal d'alarme très fort est émis (la puissance de ce signal est réglé en tournant le **DIAL** et appuyant sur la touche **[VOL]**). (C) l'indicateur **TX/BUSY** émet des éclairs de lumière (blanc). (D) si vous appuyez sur le **PTT**, la fonction appel d'urgence est désactivée temporairement et vous pouvez émettre sur la fréquence du canal HOME UHF et (E) deux secondes après le relâchement du **PTT** la fonction appel d'urgence est réactivée.

Pour désactiver la fonction appel d'urgence, appuyez et maintenir la touche **[HM/RV]** pendant une seconde ou éteindre la radio en appuyant et maintenant la touche **POWER** pendant une seconde.

L'emploi de cette fonction en promenade par exemple est un moyen rapide pour alerter un membre de sa famille en cas de danger. D'autre par le signal d'alarme peut décourager un éventuel assaillant et vous permettre de vous esquiver.



1) Il est nécessaire de s'être bien mis d'accord avec l'ami ou la membre de la famille chargé de l'écoute sur la fréquence utilisée car aucun signal d'identification n'est envoyé la tonalité d'alerte. Et deuxièmement n'utiliser ce moyen d'alerte qu'en cas de véritable danger!

*2) L'indicateur TX/BUSY peut être remplacée par une autre fonction via le menu 32: **EMG.SEL**; voir page 112*

FONCTION ENVOI AUTOMATIQUE D'IDENTIFIANT D'URGENCE

La fonction envoi automatique d'identifiant d'urgence peut être utilisée pour retrouver des personnes dans l'incapacité d'utiliser leur moyen radio comme du personnel de secours sur un tremblement de terre accidenté en cours d'opération. Dans ce cas, un autre sauveteur peut par une simple commande mettre en œuvre une paire de tonalités CTCSS, faisant passer en émission la radio de l'accidenté et permettre à l'ensemble des sauveteurs, par radio goniométrie, de retrouver l'accidenté. Pour faciliter la tâche des sauveteurs l'indicatif de l'accidenté peut être émis par sa radio.

Ainsi pour un groupe de sauveteurs engagé sur une zone dangereuse, il est recommandé à tous de mettre en œuvre cette fonction afin de faire face rapidement à tout accident.

La fonction envoi automatique d'identifiant d'urgence dispose de deux modes opératoires: (1) le mode «Intervalle» et (2) le mode «Continu».

En mode “intervalle”, quand le **VX-3E** reçoit la paire de tonalité CTCSS, la radio transmet automatiquement une courte tonalité (0,5 seconde) toutes les 2,5 secondes jusqu'à l'expiration du délai d'envoi automatique d'identifiant. En mode continu, la radio émet automatiquement en continu, jusqu'à l'expiration du délai d'envoi automatique d'identifiant. La fonction envoi automatique d'identifiant d'urgence est activée quand la paire de tonalité CTCSS mise dans la mémoire “pager” en réception (configuré par le menu 61: **PAG.CDR**) est reçue pendant 5 secondes sur la fréquence, qui est chargée dans le canal mémoire “**EAI**”. Il n'est pas nécessaire que l'accidenté intervienne et presse par exemple sur le **PTT**.

De plus si votre indicatif a été préalablement mémorisé dans la radio via le menu 19: **CW ID**, l'appareil transmettra cet indicatif au démarrage de l'activation de la recherche et ensuite toutes les 10 minutes. L'indicatif peut être changé en n'importe quelle suite de caractères, comme un nom par exemple. Après l'envoi d'un indicatif ou d'un nom, la radio transmet de manière répétitive trois tonalités selon une périodicité prédéfinie (entre 1 et 30 minutes). L'indicatif ou le nom est transmis toutes les 10 minutes.

Pour pouvoir mettre en œuvre la fonction envoi automatique d'identifiant d'urgence, certaines conditions doivent avoir été remplies (1) avoir mis dans la mémoire “pager” en réception une paire de tonalités CTCSS (pour la procédure voir page 34) et (2) avoir mis dans le canal mémoire “**EAI**” la fréquence UHF de coordination (pour la procédure voir page 42).

FONCTION APPEL D'URGENCE

FONCTION ENVOI AUTOMATIQUE D'IDENTIFIANT D'URGENCE

ACTIVATION DU MODE APPEL DE DÉTRESSE ET CHOIX DES DÉLAIS DE TRANSMISSION

1. Appuyer et maintenir la touche [TXPO] pendant une seconde pour entrer en mode menu.
2. Tourner le **DIAL** pour sélectionner le menu 31: **EAI.TMR**.
Note: Ne pas oublier d'appuyer sur le **DIAL** pour pouvoir le faire tourner ensuite.
3. Appuyer brièvement sur la touche [TXPO] pour passer en mode réglage.
4. Tourner le **DIAL** pour sélectionner le mode d'envoi automatique d'identifiant (mode «intervalle» "INT" ou «continu» "CON") et son délai de transmission (1-10, 15, 20, 30, 40 et 50 minutes).
5. Appuyer sur le **PTT** pour sauvegarder le nouveau réglage et repasser en mode normal.



ACTIVATION DE LA FONCTION APPEL DE DÉTRESSE

1. Appuyer et maintenir la touche [TXPO] pendant une seconde pour entrer en mode menu.
2. Tourner le **DIAL** pour sélectionner le menu 30: **EAI**.
Note: Ne pas oublier d'appuyer sur le **DIAL** pour pouvoir le faire tourner ensuite.
3. Appuyer brièvement sur la touche [TXPO] pour passer en mode réglage.
4. Tourner le **DIAL** pour sélectionner "ON" (cela active la fonction EAI).
5. Appuyer sur le **PTT** pour sauvegarder les nouveaux réglages et revenir en mode normal (avec la fonction EAI à "ON").



Quand cette fonction appel de détresse (EAI) est activée la notation "EAI" et le numéro de bande (ou numéro de canal mémoire) apparaissent alternativement à l'endroit d'affichage habituel du numéro de canal.



Pour désactiver la fonction envoi automatique d'identifiant, refaire juste la procédure ci-dessus, au point 4 tourner le **DIAL** pour sélectionner "OFF".









Le VX-3E ignore la fonction EAI quand (1) le squelch est ouvert, (2) lorsqu'il y a signal entrant sur la fréquence de trafic, (3) quand la fréquence de travail est la même que celle qui est chargée dans le canal mémoire "EAI" ou (4) lorsqu'une fréquence VHF a été mise dans le canal mémoire "EAI".

FONCTION APPEL D'URGENCE

FONCTION ENVOI AUTOMATIQUE D'IDENTIFIANT D'URGENCE

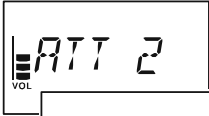
POUR LOCALISER UN OPÉRATEUR UTILISANT L'EAI QUI NE RÉPOND PLUS

- Rappeler le canal mémoire "EAI" (de la personne recherchée) qui se trouve juste après le dernier canal mémoire régulier.
- Régler la paire de tonalités CTCSS pour lesquelles soient les mêmes que celles mises dans la mémoire «pager» réception de la radio de la personne recherchée.
 - Appuyer et maintenir la touche [TXPO] pendant une seconde pour entrer en mode menu.
 - Tourner le **DIAL** pour sélectionner le menu 62: **PAG.CDT**.
Note: Ne pas oublier d'appuyer sur le **DIAL** pour pouvoir le faire tourner ensuite.
 - Appuyer brièvement sur la touche [TXPO] pour passer en mode réglage.
 - Tourner le **DIAL** pour sélectionner la première tonalité.
 - Appuyer sur la touche [V/M].
 - Tourner le **DIAL** pour sélectionner la seconde tonalité.
 - Appuyer sur le **PTT** pour sauvegarder le nouveau réglage et sortir du mode réglage.
- Appuyer et maintenir le **PTT** pendant 5 secondes. Si le signal EAI est reçu par un **VX-3E** programmé avec les tonalités CTCSS EAI la fonction EAI est activée. Le transceiver de l'opérateur perdu émet un signal sonore très fort et la partie émetteur émet de façon répétitive. La recherche directionnelle peut alors commencer.
- Un atténuateur est très souvent utile en radio gonio car il est plus facile de travailler sur des pointes de signaux faibles que sur un signal trop fort. Vous pouvez sélectionner une valeur d'atténuateur d'entrée ATT parmi les niveaux "ATT 1 (10 dB)", "ATT 2 (50 dB)" et "ATT OFF" en appuyant sur la touche [BAND] afin de modérer le signal.
- Appuyer sur [V/M] pour revenir en mode normal.

ARTS™ (SYSTÈME AUTOMATIQUE DE SURVEILLANCE DE LIAISON)

La fonction ARTS utilise le DCS pour informer deux correspondants de la faisabilité d'une liaison en temps réel. Cette fonction est particulièrement intéressante en opérations de secours et en toutes occasions où il est essentiel de conserver la liaison.

Les deux stations doivent mettre leur code DCS sur le même numéro de code, et activer leur fonction ARTS en utilisant la commande appropriée sur leur radio. La sonnerie d'alerte pourra être activée, si nécessaire.

Quand vous appuyez sur le **PTT** ou chaque 25 (ou 15) secondes après que la fonction ARTS soit activée, votre radio transmet un signal DCS (sub-audible) pendant 1 seconde environ. Si la liaison avec l'autre correspondant est valide, le témoin sonore retentit (si celui est activé) et "**IN RNG**" (en portée) est affiché à la place de "**OUT RNG**" (Hors de portée), qui est mentionné en début d'utilisation ARTS™.

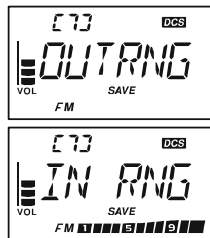

Que vous parliez ou pas, les radios continuent à se scruter mutuellement toutes les 25 ou 15 secondes tant que la fonction ARTS est active. Vous pouvez aussi avoir votre radio qui transmet votre indicatif en CW toutes les 10 minutes, pour se conformer avec les obligations d'identification. Quand la fonction ARTS est désactivée, le mode DCS est également abandonné sauf si vous l'utilisiez en temps que tel avant l'appel de la fonction ARTS.

Si vous dépassez les limites de portée pendant plus d'une minute (quatre scrutations), votre radio détermine qu'aucun signal n'a été reçu. Trois signaux sonores retentissent, et l'afficheur reprend la valeur "**OUT RNG**". Si vous revenez en portée, votre radio sonne à nouveau et l'afficheur reprend la valeur "**IN RNG**".

En mode ARTS, votre fréquence courante n'est pas affichée et il n'est pas possible non plus de la changer ; Pour retourner en mode normal il faut déjà sortir de la fonction ARTS. Ceci est une sécurité pour empêcher une perte de contact accidentelle due au changement de fréquence.

INITIALISATION ET EMPLOI DE L'ARTS

1. Mettre votre radio et l'(les) autre(s) radio(s) sur le même numéro de code DCS voir page 30.
2. Appuyer et maintenir la touche [⊗] pendant une seconde. L'indication "OUT RING" apparaît sur l'écran LCD en dessous de la fréquence. La fonction ARTS est maintenant active.
3. Chaque 25 secondes, votre radio envoie une trame vers l'autre station. Quand cette dernière répond avec sa propre trame ARTS, l'affichage change et devient "IN RING" pour confirmer l'échange valide entre les deux trames ARTS.
4. Appuyer et maintenir la touche [⊗] pendant une seconde pour sortir du mode ARTS et revenir en mode normal.



OPTION INTERVALLE DE TEMPS ENTRE LES TRAMES ARTS

L'intervalle de temps entre deux trames ARTS peut être programmé à 25 secondes (valeur par défaut) ou 15 secondes. La valeur par défaut permet une consommation batterie moins importante.

Pour changer l'intervalle de temps entre les trames ARTS:

1. Appuyer et maintenir la touche [TXPO] pendant une seconde pour entrer en mode menu.
2. Tourner le **DIAL** pour sélectionner le menu 7: **ARTSIT**.
Note: Ne pas oublier d'appuyer sur le **DIAL** pour pouvoir le faire tourner ensuite.
3. Appuyer brièvement sur la touche [TXPO] pour passer en mode réglage.
4. Tourner le **DIAL** pour sélectionner l'intervalle de scrutation (15 ou 25 secondes).
5. Quand vous avez fait votre choix, appuyez sur le **PTT** pour sauvegarder les nouveaux réglages et revenir en mode normal.

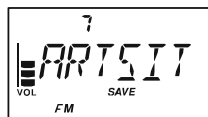

OPTIONS DU SIGNAL D'ALERTE ARTS

La fonction ARTS offre un choix de signaux sonores pour vous avertir de l'état courant de la fonction ARTS (plus l'option de désactivation). En fonction de votre localisation et l'ennui potentiel associé à des émissions de signaux sonores fréquents, vous pouvez choisir l'option signal sonore qui convient le mieux à vos besoins. Ces choix sont:

IN RANG: Les signaux sont seulement émis lorsque la radio détecte la première fois que vous êtes à portée de votre correspondant.

ALWAYS: Le signal est émis à chaque scrutation par la station distante.

OFF: Aucun signal n'est émis et vous devez consulter l'afficheur pour connaître l'état courant de la fonction ARTS.

Pour vous mettre en mode signal d'alerte ARTS:

1. Appuyer et maintenir la touche [**TXPO**] pendant une seconde pour entrer en mode menu.
2. Tourner le **DIAL** pour sélectionner le menu 6: **ARTSBP**.
Note: Ne pas oublier d'appuyer sur le **DIAL** pour pouvoir le faire tourner ensuite.
3. Appuyer brièvement sur la touche [**TXPO**] pour passer en mode réglage.
4. Tourner le **DIAL** pour choisir le mode signal d'alerte ARTS™ souhaité (voir ci-dessus).
5. Quand vous avez fait votre choix, appuyez sur le **PTT** pour sauvegarder les nouveaux réglages et revenir en mode normal.

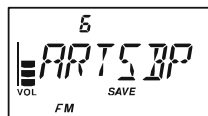

INITIALISATION DE L'INDICATIF CW

La fonction ARTS contient la possibilité d'utiliser un indicatif CW, comme mentionné précédemment. La radio peut être programmée pour envoyer "DE (votre indicatif) K" en code morse toutes les dix minutes en mode ARTS. L'indicateur peut contenir jusqu'à 16 caractères.

Voici comment programmer la fonction identifiant CW:

1. Appuyer et maintenir la touche [TXPO] pendant une seconde pour entrer en mode menu.
2. Tourner le **DIAL** pour sélectionner le menu 19: **CW ID**.
Note: Ne pas oublier d'appuyer sur le **DIAL** pour pouvoir le faire tourner ensuite.
3. Appuyer brièvement sur la touche [TXPO] pour passer en mode réglage.
4. Tourner le **DIAL** pour mettre le paramètre à "ON" (pour activer la fonction CW ID).
5. Appuyer brièvement sur la touche [V/M] pour afficher l'éventuel indicatif enregistré précédemment.
6. Appuyer et maintenir la touche [HM/RV] pendant 2 secondes pour effacer tout indicatif précédent.
7. Tourner le **DIAL** bouton pour sélectionner le premier caractère de l'indicateur, puis appuyer brièvement sur la touche [V/M] pour sauvegarder ce premier caractère et passer au caractère suivant.
8. Répéter le point précédent autant de fois que nécessaire pour compléter l'indicateur. Noter que la "barre de fraction" (—••—•) fait partie des caractères disponibles et vous pouvez être identifié en station "portable".
9. Si vous faites une erreur appuyer sur la touche [BAND] pour revenir au caractère précédent puis refaites la saisie.
10. Appuyer et maintenir la touche [HM/RV] pendant 2 secondes pour effacer tous les caractères situés après le curseur.
11. Quand vous avez fini la saisie de l'indicateur, appuyer brièvement sur [TXPO] pour valider l'indicateur, puis appuyer sur le **PTT** pour sauvegarder le nouveau réglage et repasser en mode normal.

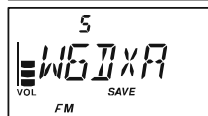
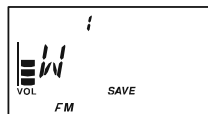
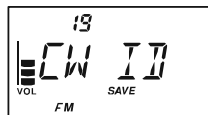



1) Vous pouvez vérifier votre saisie en écoutant votre indicatif. Pour ce faire recommencer les manipulations des points 1- 3 ci-dessus, puis appuyer sur la touche [F/W].

2) Vous pouvez ajuster la tonalité d'écoute (Pitch de l'écoute locale CW) via le menu 18: CW PIT. Les sélections possibles sont 400 - 1000 Hz (50 Hz/pas).

FONCTION CONNEXION INTERNET

Le **VX-3E** peut être utilisé pour accéder au relais qui supporte le système WiRES™ de Vertex Standard (Wide-Coverage Internet Repeater Enhancement System), opérant en mode “SRG” (Sister Radio Group). Pour plus de détails consulter le site: <http://www.vxstd.com/en/wiresinfo-en/>. Cette fonction permet également l'accès à d'autres systèmes comme décrit ci-dessous.

MODE SRG (“SISTER RADIO GROUP”)

1. Appuyer brièvement sur la touche [☒] pour activer la fonction connexion Internet. L'icône “☒” apparaît au coin supérieur droit de l'afficheur.
2. Tourner le **DIAL** tout en appuyant sur la touche [☒] pour sélectionner le numéro d'accès (“DTMF 0” - “DTMF 9”, “DTMF A”, “DTMF B”, “DTMFC”, “DTMFD”, “DTMFE (*)”, “DTMFF (#)”) correspondant au node WiRES™ avec lequel vous voulez établir la liaison Internet. Ensuite appuyer sur le **PTT** pour sortir du mode sélection.
Note: Ne pas oublier d'appuyer sur le **DIAL** pour pouvoir le faire tourner ensuite.
3. Quand la fonction connexion Internet est activée, le **VX-3E** envoie au début de chaque transmission une brève (0,1 seconde) tonalité DTMF (tonalité correspondant à votre sélection du point «2») pour établir ou entretenir la liaison avec le relais WiRES™ local travaillant en mode SRG.
4. Pour désactiver la connexion Internet, appuyer brièvement sur la touche [☒] à nouveau (l'icône “☒” disparaît de l'afficheur).



Si certains de vos correspondants vous font savoir que vous avez un “beep” DTMF au début de chacune de vos transmissions et que vous ne travaillez pas en mode connexion, désactiver cette fonction comme prescrit au point 4

ci-dessus.

MODE FRG (“FRIENDS’ RADIO GROUP”)

Il vous est possible d’accéder à d’autres systèmes de liens Internet (y compris le système WiRES™ en mode “FRG”) qui utilise une trame DTMF pour l’accès.

PROGRAMMATION DU CODE FRG

Charger les tonalités DTMF que vous souhaitez utiliser pour l’accès à votre liaison Internet dans le registre mémoire du composteur DTMF. Pour développer cet exemple nous prendrons “#(F)1101D” comme code d’accès (la touche “#” est désignée par la lettre “F”).

1. Appuyer et maintenir la touche [TXPO] pendant une seconde pour entrer en mode menu.
2. Tourner le **DIAL** pour sélectionner le menu 41: INT.SEL.
Note: Ne pas oublier d’appuyer sur le **DIAL** pour pouvoir le faire tourner ensuite.
3. Appuyer brièvement sur la touche [TXPO] pour passer en mode réglage.
4. Tourner le **DIAL** pour choisir le registre mémoire Internet (“F0” - “F63”) dans lequel sera mis le code d’accès.
5. Appuyer brièvement sur la touche [V/M]. Le premier digit clignote.
6. Tourner le **DIAL** pour sélectionner “F” (représentant le signe DTMF “#”: premier caractère de la trame DTMF).
7. Appuyer brièvement sur la touche [V/M] pour valider le premier caractère et passer au caractère suivant de la trame DTMF.
8. Si vous faites une erreur, appuyer sur [BAND] pour revenir sur l’emplacement de caractère précédent, puis saisir à nouveau la lettre, le nombre ou le symbole correct.
9. Répéter les points 6 à 8 pour compléter la trame DTMF du code d’accès pour obtenir selon notre exemple (“#(F)1101D”).
10. Si vous souhaitez associer un libellé à la mémoire Internet exécutez les points suivants sinon appuyer sur le **PTT** pour sauver le réglage et revenir en mode normal.
11. Appuyer deux fois sur la touche [V/M]. Le numéro du registre mémoire DTMF clignote.
12. Appuyer brièvement sur la touche [MODE] (la notation “-ALPHA-” apparait sur l’afficheur pendant deux secondes), puis appuyer brièvement sur la touche [V/M] pour activer le mode programmation de libellé.
13. Tourner le **DIAL** pour sélectionner le premier caractère du libellé envisagé.
14. Appuyer brièvement sur la touche [V/M] pour se mettre sur l’emplacement du caractère suivant.

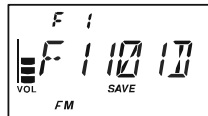
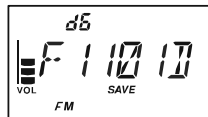
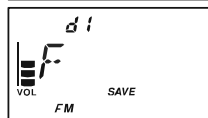

FONCTION CONNEXION INTERNET

MODE FRG (“FRIENDS’ RADIO GROUP”)

15. Si vous faites une erreur, appuyer sur [BAND] pour revenir sur l’emplacement de caractère précédent, puis saisir à nouveau la lettre, le nombre ou le symbole correct.
16. Répéter les points 13 à 15 pour achever la programmation du libellé qui doit compter six caractères.
17. Quand vous avez besoin de programmer un libellé qui comporte moins de 6 caractères, appuyer sur la touche [TXPO] pour signaler la fin de libellé.
18. Répéter les points 3 à 17 pour mettre en mémoire d’autres codes d’accès, si nécessaire.
19. Appuyez sur le PTT pour sauvegarder les nouveaux réglages et revenir en mode normal.



MISE EN ŒUVRE (ACCÈS AU NODE FRG)

1. Appuyer et maintenir la touche [TXPO] pendant une seconde pour entrer en mode menu.
2. Tourner le DIAL pour sélectionner le menu 39: INT MD.
Note: Ne pas oublier d’appuyer sur le DIAL pour pouvoir le faire tourner ensuite.
3. Appuyer brièvement sur la touche [TXPO] pour passer en mode réglage.
4. Tourner le DIAL pour choisir le paramètre “FRG” de ce menu (ceci concerne les « autres systèmes de liaisons Internet).
5. Appuyer sur le PTT pour sauvegarder les réglages.
6. Appuyer brièvement sur la touche [☒] pour activer la fonction connexion Internet. L’icône “☒” apparaît au coin supérieur droit de l’afficheur.
7. Tourner le DIAL tout en appuyant sur la touche [☒] pour sélectionner le numéro de registre mémoire Internet (“F 0” - “F63”) correspondant au lien avec le répéteur Internet sur lequel vous voulez installer la liaison, puis appuyer brièvement sur le PTT pour verrouiller le numéro d’accès.
8. Une fois que la fonction connexion Internet est activée selon les instructions du point 7 ci-dessus, vous devez appuyer sur la touche [☒] en étant en émission pour envoyer la trame DTMF sélectionnée (pour établir la liaison).
9. Pour revenir au mode SRG de WiRES™, répéter les points 1 - 5 ci-dessus, en sélectionnant le paramètre “SRG” au point 4.

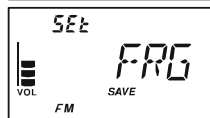

En dépit de l'absence d'un clavier DTMF, Il est possible de transmettre des tonalités DTMF avec le **VX-3E** pour commander des relais ou utiliser des autocommutateurs.

GÉNÉRATION MANUELLE DE TONALITÉS DTMF

- Appuyer et maintenir la touche [**TXPO**] pendant une seconde pour entrer en mode menu.
- Tourner le **DIAL** pour sélectionner le menu 26: **DT A/M**.
Note: Ne pas oublier d'appuyer sur le **DIAL** pour pouvoir le faire tourner ensuite.
- Appuyer brièvement sur la touche [**TXPO**] pour passer en mode réglage.
- Tourner le **DIAL** pour sélectionner "**MANUAL**".
- Appuyez sur le **PTT** pour revenir en affichage normal.
- Maintenir le **PTT** pour être en transmission continue dans les points qui suivent.
 - Appuyer brièvement sur la touche [**TXPO**].
 - Tourner le **DIAL** pour sélectionner le nombre à oublier, et ensuite appuyer brièvement sur la touche [**TXPO**] pour envoyer le nombre.
 - Répéter le point B autant de fois que nécessaire pour compléter la trame DTMF.
 - Relâcher le **PTT**.



Le code DTMF "" est affiché "E" et le code DTMF "#" est affiché "F" sur le LCD.*

COMPOSTEUR DTMF



Neuf mémoires DTMF d'auto numérotation sont disponibles, vous permettant de charger des numéros de téléphone. Vous pouvez également charger des séquences de numérotation ou des trames d'accès Internet pour éviter de les faire à chaque fois "à la main".

Voici la procédure de chargement mémoire d'auto numérotation DTMF:

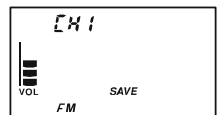
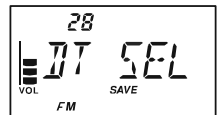

- Appuyer et maintenir la touche [**TXPO**] pendant une seconde pour entrer en mode menu.
- Tourner le **DIAL** pour sélectionner le menu 28: **DT SEL**.
Note: Ne pas oublier d'appuyer sur le **DIAL** pour pouvoir le faire tourner ensuite.
- Appuyer brièvement sur la touche [**TXPO**] pour passer en mode réglage.
- Tourner le **DIAL** pour choisir le registre mémoire DTMF dans lequel sera mis cette trame DTMF ("**CHO**" - "**CH9**").
- Appuyer brièvement sur la touche [**V/M**] pour commencer la mise en mémoire DTMF dans le registre sélectionné. Le premier emplacement clignote.

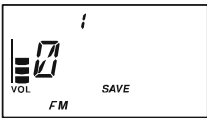

COMPOSTEUR DTMF

- Appuyer et maintenir la touche [HM/RV] pendant 2 secondes pour effacer tout numéro de téléphone précédemment chargé dans ce registre.
- Tourner le **DIAL** pour sélectionner le premier caractère de la trame DTMF. Les possibilités de saisie sont les chiffres de **1** à **9** et les lettres **A** à **F**, avec E et F représentant respectivement les tonalités DTMF “*” et “#”.
- Appuyer brièvement sur la touche [V/M] pour valider le premier caractère et pour se déplacer sur le caractère suivant de la trame DTMF.
- Répéter les points précédents autant de fois que nécessaire pour terminer la saisie de la trame DTMF.
- Si vous faites une erreur appuyer sur la touche [BAND] pour revenir au caractère précédent puis refaites la saisie.
- Appuyer et maintenir la touche [HM/RV] pendant une seconde pour effacer toutes les données après le curseur qui avaient pu être mises par erreur auparavant.
- Appuyer brièvement sur la touche [TXPO] pour mettre la trame en mémoire DTMF.
- Pour charger un autre numéro, appuyer sur la touche [TXPO] à nouveau, puis tourner le **DIAL** pour sélectionner un autre registre mémoire DTMF, et répéter la procédure. Appuyer sur la touche [FW] pour vérifier le numéro de téléphone saisi.
- Quand vous avez fini de charger les mémoires DTMF, appuyer sur le **PTT** pour revenir à l’affichage normal.

Pour envoyer un numéro de téléphone:

- Appuyer et maintenir la touche [TXPO] pendant une seconde pour entrer en mode menu.
- Tourner le **DIAL** pour sélectionner le menu 26: **DT A/M**.
Note: Ne pas oublier d’appuyer sur le **DIAL** pour pouvoir le faire tourner ensuite.
- Appuyer brièvement sur la touche [TXPO] pour passer en mode réglage.
- Tourner le **DIAL** pour sélectionner le paramètre “**AUTO**”.
- Appuyer sur le **PTT** pour revenir à l’affichage normal.
- Maintenir le **PTT** pour être en transmission continue dans les points qui suivent.
 - Appuyer brièvement sur la touche [TXPO].
 - Tourner le **DIAL** pour choisir le registre mémoire DTMF (**CH0 - CH9**) don’t vous souhaitez envoyer la trame DTMF.
 - Appuyer brièvement sur la touche [TXPO] pour transmettre la trame de tonalités. Une fois que la trame est lancée, vous pouvez lâcher le **PTT**, la radio restera en émission jusqu’à la fin de la sortie de la trame en cours.

COMPOSTEUR DTMF

La vitesse d'envoi de la trame DTMF peut être modifiée. Deux niveaux de vitesse sont disponibles: bas (10 digits par seconde) et haut (20 digits par seconde: valeur par défaut). Pour basculer entre la vitesse basse et la vitesse haute, utiliser la procédure suivante:

1. Appuyer et maintenir la touche [TXPO] pendant une seconde pour entrer en mode menu.
2. Tourner le **DIAL** pour sélectionner le menu 29: **DT SPD**.
Note: Ne pas oublier d'appuyer sur le **DIAL** pour pouvoir le faire tourner ensuite.
3. Appuyer brièvement sur la touche [TXPO] pour passer en mode réglage.
4. Tourner le **DIAL** pour sélectionner la vitesse souhaitée ("**50MS**": Vitesse haute ou "**100 MS**": Vitesse basse).
5. Appuyez sur le **PTT** pour sauvegarder les nouveaux réglages et revenir en mode normal.

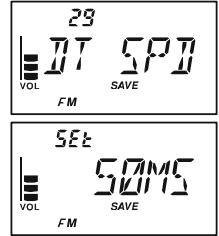

Vous pouvez également mettre un délai plus grand entre le moment où le transceiver est mis en émission et le moment où le premier caractère de la trame est émis. Pour régler ce délai, utiliser la procédure suivante:

1. Appuyer et maintenir la touche [TXPO] pendant une seconde pour entrer en mode menu.
2. Tourner le **DIAL** pour sélectionner le menu 27: **DT DLY**.
Note: Ne pas oublier d'appuyer sur le **DIAL** pour pouvoir le faire tourner ensuite.
3. Appuyer brièvement sur la touche [TXPO] pour passer en mode réglage.
4. Tourner le **DIAL** pour sélectionner le délai souhaité (**50/250/450/750/1000MS**).
5. appuyez sur le **PTT** pour sauvegarder les nouveaux réglages et revenir en mode normal.

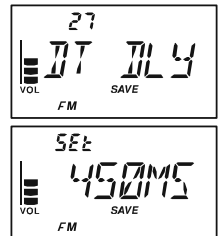

FONCTION APPRENTISSAGE CW

Le **VX-3E** dispose d'une fonction apprentissage CW, qui permet d'envoyer sur l'écoute locale des signaux morse (entendu sur le haut parleur) pour vous aider à apprendre le code morse (mode CW).

1. Appuyer et maintenir la touche [**TXPO**] pendant une seconde pour entrer en mode menu.
2. Tourner le **DIAL** pour sélectionner le menu 20: **CWLRNG**.
Note: Ne pas oublier d'appuyer sur le **DIAL** pour pouvoir le faire tourner ensuite.
3. Appuyer brièvement sur la touche [**TXPO**] pour passer en mode réglage.



4. Appuyer sur la touche [**MODE**] pour sélectionner le mode d'entraînement (afficher en petits caractères en haut du LCD):
A: Envoie les caractères alphabétiques
A_r: Envoie les caractères alphabétiques (va au suivant automatiquement)
n: Envoie les caractères numériques
n_r: Envoie les caractères numériques (va au suivant automatiquement)
S: Envoie les caractères symboliques
S_r: Envoie les caractères symboliques (va au suivant automatiquement)



5. Tourner le **DIAL** pour sélectionner la vitesse du code morse. Vous devez choisir l'unité de mesure de cette vitesse entre "CPM: caractères par minute" et "WPM (Words -c'est à dire mots-par minute)" en appuyant sur la touche [**V/M**].
6. Appuyer sur la touche [**BAND**] pour commuter l'éclairage ou non de la LED (white) au rythme du code; un "point" vers la vitesse CW indique que la LED est active.



7. Appuyer sur la touche [**HM/RV**], puis tourner le **DIAL** pour sélectionner le code CW que vous souhaitez apprendre et appuyer sur la touche [**V/M**] pour choisir le nombre de répétitions à effectuer dans l'envoi du code CW choisi (1 à 9).
8. Appuyer sur la touche [**F/W**] pour lancer la génération des caractères choisis le nombre de fois choisis. (Dans le haut parleur on entend uniquement l'écoute locale CW, la radio ne transmet pas.)
9. Si un des modes en "r" est sélectionné au point 4 ci-dessus, vous pouvez changer la direction de la rotation de la trame des caractères en tournant le **DIAL**.
10. Vous pouvez ajuster le niveau audio de l'écoute locale CW en tournant le **DIAL** tout en appuyant et maintenant la touche [**VOL**].
11. Si aucun modes "r" n'est sélectionné au point 4 ci-dessus, appuyer sur la touche [**F/W**] pour envoyer à nouveau, ou sélectionner un autre code en tournant le **DIAL** et appuyer sur la touche [**F/W**] pour commencer la génération.

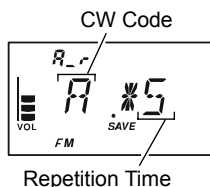

Si c'est un mode "r" qui est sélectionné au point 4 ci-dessus, appuyer sur la touche

FONCTION APPRENTISSAGE CW

[F/W] pour achever la génération CW.

12. Pour arrêter la génération CW, appuyer sur la touche [F/W] à nouveau.

13. Pour désactiver la fonction apprentissage CW, appuyer sur le **PTT**.



1) La sélection "CPM" est basé sur le standard international "PARIS", qui stipule cinq caractères par mot.

2) Vous pouvez régler la tonalité de l'écoute locale CW via le menu 21: CWPTCH. Les sélections possibles sont 400 - 1000 Hz (50 Hz/pas).

FONCTION ENTRAÎNEMENT AU CODE MORSE

Le **VX-3E** dispose d'une "fonction entraînement au code morse", qui permet d'envoyer sur l'écoute locale des signaux morse de façon aléatoire, pour vous tester à la lecture au son.

1. Appuyer et maintenir la touche [**TXPO**] pendant une seconde pour entrer en mode menu.
2. Tourner le **DIAL** pour sélectionner le menu 22: **CWTRNG**.
Note: Ne pas oublier d'appuyer sur le **DIAL** pour pouvoir le faire tourner ensuite.
3. Appuyer brièvement sur la touche [**TXPO**] pour passer en mode réglage.



4. Appuyer sur la touche [**MODE**] pour sélectionner le mode d'entraînement (afficher en petits caractères en haut du LCD):

A: Envoi uniquement de 5 caractères de l'alphabet

A_r: Envoi de 5 caractères de l'alphabet de façon répétitive

n: Envoi uniquement de 5 caractères numériques

n_r: Envoi de 5 caractères numériques de façon répétitive

An: Envoi de lettres, nombres et caractères spéciaux "?" et "/" mélangés

Anr: Envoi de lettres, nombres et caractères spéciaux "?" et "/" mélangés en continu et par groupes de 5.



5. Tourner le **DIAL** pour choisir la vitesse d'envoi du code. Vous pouvez sélectionner l'unité de mesure de la vitesse d'envoi du code morse entre "**CPM**: pour caractères par minute)" et "**WPM** (mots par minute)" en appuyant sur la touche [**V/M**].

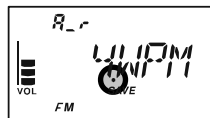

6. Appuyer sur la touche [**BAND**] pour activer et désactiver la LED (blanche) pour la génération optique du code; un "point" à la vitesse CW indique que la LED est active.

7. Appuyer sur la touche [**FW**] pour lancer la génération de code morse (sur l'écoute locale uniquement et pas en émission CW); les caractères proposés sont affichés sur le LCD. Si un des modes en "r" a été sélectionné au point 4 ci-dessus, appuyer sur la touche [**FW**] pour générer un autre groupe.



Si un des modes "r" est sélectionné au point 4, appuyer sur la touche [**FW**] pour arrêter la génération CW.

8. Tourner le **DIAL** tout en appuyant et maintenant la touche [**VOL**] pour ajuster le niveau de sortie de l'écoute locale CW.
9. Appuyer sur le **PTT** pour désactiver la fonction entraînement au code morse et revenir en mode normal.



1) La sélection "CPM" est basé sur le standard international "PARIS", qui stipule cinq caractères par mot.

2) Vous pouvez régler la tonalité de l'écoute locale CW via le menu 21: **CWPTCH**. Les sélections possibles sont 400 - 1000 Hz (50 Hz/pas).

MOT DE PASSE

Le **VX-3E** dispose d'une fonction "mot de passe" pour éviter qu'une personne non autorisée puisse utiliser votre radio.

Quand la fonction "mot de passe" est activée, l'appareil demande un mot de passe à quatre caractères à la mise sous tension de l'appareil. Ce mot de passe est entré à l'aide du **DIAL** et de la touche **[V/M]** (en appuyant sur la touche **[V/M]** pour sélectionner le digit du mot de passe et en tournant le **DIAL** pour sélectionner le mot de passe pour chaque digit). Si un mot de passe erroné est saisi la radio se met automatiquement hors tension.

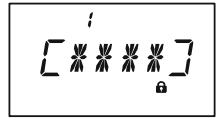

Pour initialiser le mot de passe, faire comme suit:

1. Appuyer et maintenir la touche **[TXPO]** pendant une seconde pour entrer en mode menu.
2. Tourner le **DIAL** pour sélectionner le menu 66: **PSWD**.

Note: Ne pas oublier d'appuyer sur le **DIAL** pour pouvoir le faire tourner ensuite.

3. Appuyer brièvement sur la touche **[TXPO]** pour passer en mode réglage.



4. Appuyer brièvement sur la touche **[V/M]** pour afficher un éventuel mot de passe précédent.

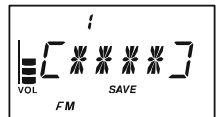

5. Tourner le **DIAL** pour sélectionner le premier caractère du code parmi chiffres et lettres disponibles (**O** - **9**, **A**, **B**, **C**, **D**, **E** (substitut de "*"") et **F** (substitut de "#").



6. Appuyer sur la touche **[V/M]** pour se mettre sur le caractère suivant du code.

7. Répéter autant de fois que nécessaire les points 5 et 6 pour finir la mémorisation du mot de passe.

8. Si vous faites une erreur appuyer sur la touche **[BAND]** pour revenir au caractère précédent puis refaites la saisie.

9. Quand vous avez fini la mise en mémoire de votre mot de passe, appuyer sur la touche **[V/M]** et tourner le **DIAL** pour sélectionner "ON". (pour activer la fonction mot de passe.)

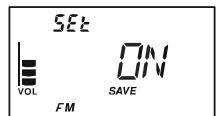

10. Appuyez sur le **PTT** pour sauvegarder les nouveaux réglages et revenir en mode normal.

Si vous souhaitez désactiver la fonction mot de passe, répéter les points 1 à 3 ci-dessus, puis tourner le **DIAL** pour sélectionner "OFF", puis appuyer sur le **PTT**.



1) nous vous recommandons de mettre votre mot de passe par écrit, et de le mettre en lieu sur afin de pouvoir le retrouver facilement si jamais il vous arrivait de l'oublier.

2) Mais si jamais vous oubliez le mot de passe vous êtes obligé de passer par la procédure de réinitialisation générale (voir page 101). dans ce cas, le VX-3E effacera le mot de passe, tout comme toutes les mémoires et remettra tous les paramètres à leurs valeurs par défaut.

RÉGLAGES DIVERS

PROGRAMMATION DE LA TOUCHE [⊗]

La fonction Internet pour la touche Internet est affectée en usine par défaut à l'appui primaire de la touche [⊗].

Cependant, vous pouvez changer la fonction affectée à l'appui primaire sur la touche [⊗] via le menu.

1. Appuyer et maintenir la touche [TXPO] pendant une seconde pour entrer en mode menu.
2. Tourner le **DIAL** pour sélectionner le menu 42: **INTKEY**.

Note: Ne pas oublier d'appuyer sur le **DIAL** pour pouvoir le faire tourner ensuite.

3. Appuyer brièvement sur la touche [TXPO] pour passer en mode réglage.
4. Tourner le **DIAL** pour sélectionner la fonction souhaitée:

INTNET: Active/désactive la fonction Internet.

INT MR: Rappel le numéro d'accès Internet (SRG) ou la trame internet (FRG). (Sélectionner le numéro SRG ou la trame Internet FRG via le menu 39: **INT MD**.)

SET MD: Est le raccourci pour rappeler un des menus. (Voir ci-dessous la boîte pour programmation.)

5. Quand vous avez fait votre choix, appuyez sur le **PTT** pour sauvegarder les nouveaux réglages et revenir en mode normal.



Quand INT MR ou SET MD est assigné à la touche [⊗], la fonction INTNET peut être activée/désactivée via le menu 43: INTNET.

ASSIGNATION DU MENU À LA TOUCHE [⊗]

1. Change la fonction (de l'appui primaire) de la touche [⊗] à "**SET MD**", via le menu 42: **INTKEY**, comme décrit ci-dessus.
2. Appuyer et maintenir la touche [TXPO] pendant une seconde pour entrer en mode menu à nouveau.
3. Tourner le **DIAL** pour sélectionner le menu, que vous souhaitez assigner à la touche [⊗] comme raccourci.
Note: Ne pas oublier d'appuyer sur le **DIAL** pour pouvoir le faire tourner ensuite.
4. Appuyer et maintenir la touche [⊗] pendant une seconde pour assigner la ligne menu à la touche [⊗]. "**MYKEY**" apparaît sur l'afficheur, pour confirmer que la commande a été exécutée.
5. Appuyez sur le **PTT** pour sauvegarder les nouveaux réglages et revenir en mode normal.

Maintenant, un appui bref sur la touche [⊗] rappelle immédiatement la ligne menu concernée. En appuyant sur la touche [⊗] à nouveau il y a retour au mode normal.

ATT (ATTÉNUATEUR)

L'atténuateur permet de réduire les signaux (et le bruit) de 20 dB, et il peut être utilisé pour rendre la réception plus confortable pour des conditions de trafic très chargé.

1. Appuyer et maintenir la touche [TXPO] pendant une seconde pour entrer en mode menu.
2. Tourner le **DIAL** pour sélectionner le menu 3: **ANT.ATT**.
Note: Ne pas oublier d'appuyer sur le **DIAL** pour pouvoir le faire tourner ensuite.
3. Appuyer brièvement sur la touche [TXPO] pour passer en mode réglage.
4. Tourner le **DIAL** pour mettre le paramètre à "ON" (ceci active l'atténuateur).
5. Quand vous avez fait votre choix, appuyez sur le **PTT** pour sauvegarder les nouveaux réglages et revenir en mode normal.
6. Si vous souhaitez désactiver l'atténuateur, répéter la procédure ci-dessus, et avec le **DIAL** mettre le paramètre à "OFF" au point "4" ci-dessus.



Quand l'atténuateur est activé, l'icône du mode opératoire (AM ou FM) affichée sur le LCD clignote.



ECONOMISEUR DE BATTERIE EN RÉCEPTION

Une fonction importante sur le **VX-3E** est son économiseur de batterie en réception, qui "met l'appareil en sommeil", avec des réveils périodiques pour vérifier le trafic. Si la fréquence est occupée, le **VX-3E** reste en mode "actif" jusqu'à ce que cette fréquence soit libérée et, alors il reprend ses périodes de "sommeil". Ces dispositions réduisent de façon significative la consommation batterie. Il est possible de choisir la durée des temps de «sommeil» à l'aide du système de Menu:

1. Appuyer et maintenir la touche [TXPO] pendant une seconde pour entrer en mode menu.
2. Tourner le **DIAL** pour sélectionner le menu 72: **SAVERX**.
Note: Ne pas oublier d'appuyer sur le **DIAL** pour pouvoir le faire tourner ensuite.
3. Appuyer brièvement sur la touche [TXPO] pour passer en mode réglage.
4. Tourner le **DIAL** pour sélectionner la durée de temps de sommeil désirée. Les choix possibles sont **200** à **1000** ms (100 ms/pas), **1** à **10** secondes (1 sec/pas) or **OFF**. La valeur par défaut est 200 ms.
5. Quand vous avez fait votre choix, appuyez sur le **PTT** pour sauvegarder les nouveaux réglages et revenir en mode normal.



Quand vous êtes en mode "Packet", mettez l'économiseur de batterie sur OFF afin que les cycles de «sommeil» n'empêchent pas de décoder les trames qui arriveraient dans ces moments.

FONCTION «RÉVEIL AUTOMATIQUE»

Cette fonction qui est similaire à la fonction “économiseur de batterie en réception” va même plus loin dans l'économie et la conservation des batteries par des périodes de mise en sommeil plus longues. Cette fonction, une fois engagée opère quand l'émetteur récepteur est hors tension (“**WAKEUP**” apparaît sur le LCD).

Pour mettre la fonction “réveil automatique”:

1. Appuyer et maintenir la touche [**TXPO**] pendant une seconde pour entrer en mode menu.
2. Tourner le **DIAL** pour sélectionner le menu 93: **WAKEUP**.



- Note:* Ne pas oublier d'appuyer sur le **DIAL** pour pouvoir le faire tourner ensuite.
3. Appuyer brièvement sur la touche [**TXPO**] pour passer en mode réglage.
 4. Tourner le **DIAL** pour sélectionner la durée de mise en sommeil.

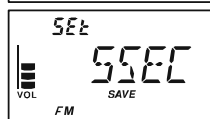

5 - 60SEC: En fonction de la durée choisie, la radio vérifie périodiquement l'activité sur la fréquence qui était active au moment de l'arrêt de la radio. Si un signal suffisamment fort pour ouvrir le squelch est reçu sur la fréquence, la radio se remet elle même sous tension. Si la fonction appel de détresse était active à l'extinction de la radio, l'appareil vérifiera également l'activité sur la fréquence du canal mémoire appel de détresse.

EAI: L'appareil vérifie l'activité sur la fréquence du canal mémoire appel de détresse toutes les 5 secondes. Si un signal correctement codé est reçu sur la fréquence de détresse, la radio se réactive toute seule et effectue des transmissions automatiques selon les paramètres sélectionnés au menu 30: **EAI**.

OFF: Désactive la fonction “réveil automatique”.

5. Quand vous avez fait votre choix, appuyez sur le **PTT** pour sauvegarder les nouveaux réglages et revenir en mode normal.

Si vous voulez désactiver la fonction “réveil automatique”, répéter la procédure ci-dessus en sélectionnant le paramètre “**OFF**” au point 4 ci-dessus.

Quand la radio est éteinte, la fonction “réveil automatique” est engagée et la notation “**WAKEUP**” apparaît sur l'afficheur.



Vous pouvez annuler temporairement la fonction “réveil automatique” en appuyant sur le commutateur **POWER** lorsque cette fonction est engagée.

ECONOMISEUR DE BATTERIE À L'ÉMISSION

Le **VX-3E** possède également un économiseur de batterie très utile à l'émission, qui abaisse automatiquement le niveau de la puissance d'émission quand le dernier signal reçu est très fort. Par exemple, quand vous êtes dans la proximité immédiate d'un relais, il n'y a aucune nécessité de conserver une puissance de sortie élevée pour accéder au relais. Avec l'économiseur de batterie à l'émission, le passage automatique en puissance basse préserve de façon significative la capacité de la batterie.

Pour activer l'économiseur de batterie à l'émission:

1. Appuyer et maintenir la touche [**TXPO**] pendant une seconde pour entrer en mode menu.
2. Tourner le **DIAL** pour sélectionner le menu 73: **SAVETX**.
Note: Ne pas oublier d'appuyer sur le **DIAL** pour pouvoir le faire tourner ensuite.
3. Appuyer brièvement sur la touche [**TXPO**] pour passer en mode réglage.
4. Tourner le **DIAL** pour mettre le paramètre à "ON" (ceci active l'économiseur de batterie à l'émission).
5. Quand vous avez fait votre choix, appuyez sur le **PTT** pour sauvegarder les nouveaux réglages et revenir en mode normal.

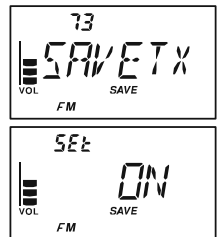

MISE HORS DE FONCTION DE L'INDICATEUR BUSY/TX

Un moyen supplémentaire pour conserver la batterie est de mettre hors fonction l'indicateur **BUSY** à la réception. Pour ce faire:

1. Appuyer et maintenir la touche [**TXPO**] pendant une seconde pour entrer en mode menu.
2. Tourner le **DIAL** pour sélectionner le menu 16: **BSY.LED**.
Note: Ne pas oublier d'appuyer sur le **DIAL** pour pouvoir le faire tourner ensuite.
3. Appuyer brièvement sur la touche [**TXPO**] pour passer en mode réglage.
4. Tourner le **DIAL** pour mettre le paramètre à "OFF" (ceci désactive l'indicateur **BUSY**).
5. Quand vous avez fait votre choix, appuyez sur le **PTT** pour sauvegarder les nouveaux réglages et revenir en mode normal.

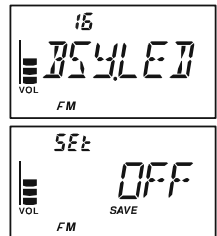

RÉGLAGES DIVERS

MISE HORS TENSION AUTOMATIQUE (APO)

La fonction APO aide à prolonger la durée d'utilisation de la batterie en mettant automatiquement hors tension la radio après une période déterminée de non utilisation (sur le DIAL et le clavier). Les valeurs pouvant être choisies comme délai d'extinction automatique sont 0.5 à 12 heures (0.5 heure/pas), tout comme APO Off. La valeur par défaut est APO OFF, et voici la procédure pour l'activer:

1. Appuyer et maintenir la touche [TXPO] pendant une seconde pour entrer en mode menu.
2. Tourner le **DIAL** pour sélectionner le menu 4: **APO**.
Note: Ne pas oublier d'appuyer sur le **DIAL** pour pouvoir le faire tourner ensuite.
3. Appuyer brièvement sur la touche [TXPO] pour passer en mode réglage.
4. Tourner le **DIAL** pour sélectionner le délai avant l'extinction automatique.
5. Quand vous avez fait votre choix, appuyez sur le **PTT** pour sauvegarder les nouveaux réglages et revenir en mode normal.



Quand la fonction APO est activée, l'icône "Ⓞ" apparaît dans le bas de l'afficheur.

S'il n'y a aucune action dans le délai imparti, trois minutes avant l'extinction, un signal sonore est émis et s'il n'y a toujours pas d'action trois minutes après, le microprocesseur commande l'extinction automatique de la radio.



Appuyer et maintenir le commutateur **POWER** pendant une seconde pour mettre la radio sous tension après une mise hors tension automatique APO.

LIMITEUR DU TEMPS D'ÉMISSION (TOT)

La fonction «TOT» permet la mise en œuvre d'une commutation de sécurité pour limiter le temps d'émission à une valeur déterminée. Ceci protège la batterie en interdisant des durées de transmissions trop longues, et dans l'éventualité que le commutateur **PTT** reste bloqué (par exemple dans le cas où la radio ou le Micro/haut-parleur soit malencontreusement coincé dans les sièges d'une voiture). Ce dispositif évite également de perturber les autres utilisateurs. En usine la fonction «TOT» est à OFF et voici la procédure pour l'activer:

1. Appuyer et maintenir la touche [**TXPO**] pendant une seconde pour entrer en mode menu.
2. Tourner le **DIAL** pour sélectionner le menu 87: **TOT**.
Note: Ne pas oublier d'appuyer sur le **DIAL** pour pouvoir le faire tourner ensuite.
3. Appuyer brièvement sur la touche [**TXPO**] pour passer en mode réglage.
4. Tourner le **DIAL** pour régler le délai du temps d'émission maximum. Les sélections possibles sont **0.5** à **10** minutes (0.5 minute/pas).
5. Quand vous avez fait votre choix, appuyez sur le **PTT** pour sauvegarder les nouveaux réglages et revenir en mode normal.

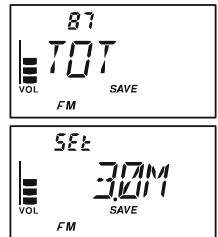

- 1) *Quand votre temps d'émission arrive à 10 secondes de la fin du délai d'émission continue, un signal sonore d'alerte est émis dans le haut parleur.*
- 2) *Comme les transmissions à base de messages concis sont la marque d'un bon opérateur, essayez de régler votre durée maximum de transmission via la fonction TOT à 1 minute. Ceci améliore de manière significative la vie de la batterie, également!*

RÉGLAGES DIVERS

MISE EN MARCHÉ AUTOMATIQUE

Le **VX-3E** a également la possibilité de se mettre en route automatiquement selon un délai programmé.

1. Appuyer et maintenir la touche [**TXPO**] pendant une seconde pour entrer en mode menu.
2. Tourner le **DIAL** pour sélectionner le menu 58: **ON TMR**.
Note: Ne pas oublier d'appuyer sur le **DIAL** pour pouvoir le faire tourner ensuite.
3. Appuyer brièvement sur la touche [**TXPO**] pour passer en mode réglage.
4. Tourner le **DIAL** pour programmer le délai de remise en route de la radio. Bien noter qu'il ne s'agit pas de la date à laquelle la radio va redémarrer; il s'agit en fait du délai indiqué en heures et minutes à l'issue duquel la radio va être automatiquement remise sous tension. Les sélections sont 10 minutes à 24 heures (10 minutes/pas).
5. Quand vous avez fait votre choix, appuyez sur le **PTT** pour sauvegarder les nouveaux réglages et revenir en mode normal.

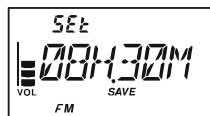
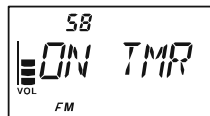

Quand la radio est mise hors tension, ceci active la fonction mise en marche automatique; un compteur affiche sur le LCD le temps restant jusqu'à la remise en fonctionnement de la radio.

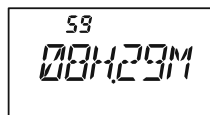

Vous pouvez annuler la fonction mise en marche automatique (pour mettre la radio définitivement hors tension) en appuyant et maintenant le commutateur **POWER** pendant une seconde quand la fonction mise en marche automatique est engagée.

La fonction mise en marche automatique est ignorée si la fonction "réveil automatique" est active.

VERROUILLAGE DU CANAL OCCUPÉ (BCLO)

La fonction BCLO protège les émetteurs récepteurs d'être activés si un signal suffisamment fort arrivait à passer par au-dessus du squelch. Sur une fréquence où des stations utilisent différentes tonalités CTCSS ou codes DCS, la fonction BCLO vous évite d'interrompre accidentellement leurs communications (parce que votre radio est rendue muette par son propre décodeur de tonalités). Le réglage par défaut du BCLO est "OFF" et voici comment changer ce réglage:

1. Appuyer et maintenir la touche [**TXPO**] pendant une seconde pour entrer en mode menu.
2. Tourner le **DIAL** pour sélectionner le menu 8: **BCLO**.
Note: Ne pas oublier d'appuyer sur le **DIAL** pour pouvoir le faire tourner ensuite.
3. Appuyer brièvement sur la touche [**TXPO**] pour passer en mode réglage.
4. Tourner le **DIAL** pour mettre le paramètre à "ON" (ceci active la fonction BCLO).
5. Quand vous avez fait votre choix, appuyez sur le **PTT** pour sauvegarder les nouveaux réglages et revenir en mode normal.



CHANGER LE NIVEAU DE DÉVIATION EN ÉMISSION

Dans plusieurs contrées au niveau mondial, la surcharge de trafic sur les canaux a obligé de resserrer les canaux. Dans de telles conditions, les opérateurs sont souvent amenés à réduire le niveau de déviation en émission pour ne pas perturber les canaux adjacents. Le **VX-3E** dispose d'une méthode simple pour le faire:

1. Appuyer et maintenir la touche [**TXPO**] pendant une seconde pour entrer en mode menu.
2. Tourner le **DIAL** pour sélectionner le menu 35: **HLF.DEV**.
Note: Ne pas oublier d'appuyer sur le **DIAL** pour pouvoir le faire tourner ensuite.
3. Appuyer brièvement sur la touche [**TXPO**] pour passer en mode réglage.
4. Tourner le **DIAL** pour mettre le paramètre à "ON". Dans cette configuration (HALF DEVIATION active), (demi-déviation active), cette dernière est approximativement de $\pm 2,5$ kHz et la sortie audio du récepteur est augmentée pour une meilleure écoute du signal étroit.
5. Quand vous avez fait votre choix, appuyez sur le **PTT** pour sauvegarder les nouveaux réglages et revenir en mode normal.

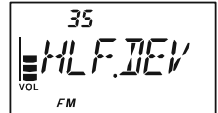

Le réglage «normal» de la déviation (quand ce menu a pour valeur "OFF") est de ± 5 KHz.

CHANGER LE GAIN MICROPHONE

En usine, un gain microphone a été programmé pour donner satisfaction dans l'emploi du microphone interne. Si vous utiliser un microphone du commerce général, vous pouvez avoir besoin d'un réglage de gain microphone différent.

1. Appuyer et maintenir la touche [**TXPO**] pendant une seconde pour entrer en mode menu.
2. Tourner le **DIAL** pour sélectionner le menu 48: **MCGAIN**.
Note: Ne pas oublier d'appuyer sur le **DIAL** pour pouvoir le faire tourner ensuite.
3. Appuyer brièvement sur la touche [**TXPO**] pour passer en mode réglage.
4. Tourner le bouton **DIAL** pour sélectionner le niveau de gain microphone souhaité.
5. Quand vous avez fait votre choix, appuyez sur le **PTT** pour sauvegarder les nouveaux réglages et revenir en mode normal.



RÉGLAGES DIVERS

EMPLOI DE LA FONCTION “MY BANDS”

La fonction “My Bands” vous permet de sélectionner les bandes qui vous intéressent, et de restreindre la sélection via le bouton [BAND] à ces bandes opératoires.

Par exemple, si vous n’avez pas besoin de recevoir les OC et la bande aviation, vous pouvez enlever ces bandes de la boucle de sélection.

Initialisation de “My Bands”

1. Mettre le **VX-3E** en mode VFO.
2. Appuyer et maintenir la touche [TXPO] pendant une seconde pour entrer en mode menu.
3. Tourner le **DIAL** pour sélectionner le menu 91: **VFO.SKP**.
Note: Ne pas oublier d’appuyer sur le **DIAL** pour pouvoir le faire tourner ensuite.
4. Appuyer brièvement sur la touche [TXPO] pour passer en mode réglage.
5. Tourner le **DIAL** pour choisir le numéro de bande (voir le tableau ci-dessous) que vous souhaitez retirer de la boucle de sélection de bandes.
6. Appuyer sur la touche [V/M], puis tourner le **DIAL** pour sélectionner “ON” et retirer la bande de la boucle de sélection de bandes.
Note: La bande actuellement utilisée ne peut être mise à “ON”.
7. Appuyer sur la touche [V/M].
8. Répéter les points 4 à 6 ci-dessus pour sélectionner autant de bandes que vous voulez.
9. Quand vous avez fait votre choix, appuyez sur le **PTT** pour sauvegarder les nouveaux réglages et revenir en mode normal.

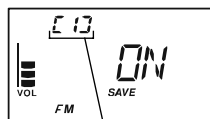
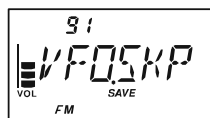

Band Number

Pour remettre une bande dans la boucle de sélection de bandes, répéter la procédure ci-dessus, en tournant le **DIAL** pour sélectionner “OFF” au point 5.

 *Si vous souhaitez retirer la bande de radiodiffusion AM ou FM, entrer en mode de réception radiodiffusion en appuyant brièvement d’abord sur la touche [RA-DIO], puis exécuter la procédure ci-dessus.*

TABLEAU DES NUMÉROS DE BANDE

NUMERO BANDE	BANDE	PLAGE DE FREQUENCE
1	Bande OC	1.8 - 30 MHz
2	Bande amat. 50 MHz	30 - 76 MHz
3	Bande Aviation	108 - 137 MHz
4	Bande amat. 144 MHz	137 - 174 MHz
5	Bande VHF-TV	174 - 222 MHz
6	Bande Information 1	222 - 420 MHz
7	Bande 430 MHz Ham	420 - 470 MHz
8	Bande UHF-TV	470 - 800 MHz
9	Bande Information 2	803 - 999 MHz
A	Bande radiodiff AM	510 - 1790 kHz
F	Bande radiodiff FM	76 - 107.9 MHz

CHANGER LA CONFIGURATION DE LA TOUCHE [VOL]

En réglage par défaut usine la touche [VOL] garde le statut quand on appuie et on maintient la touche [VOL]. Il est possible de changer la configuration de la touche [VOL] pour conserver le statut pendant trois secondes après l'appui pour ensuite revenir au statut précédent.

1. Appuyer et maintenir la touche [TXPO] pendant une seconde pour entrer en mode menu.
2. Ensuite tourner le **DIAL** pour sélectionner le menu 92: **VOL MD**.
Note : ne pas oublier d'appuyer sur le **DIAL** avant de le tourner.
3. Appuyer brièvement sur la touche [TXPO] pour permettre le réglage de ce menu.
4. Tourner le **DIAL** pour sélectionner le mode souhaité.
NORMAL: La touche [VOL] garde le statut pendant tout l'appui et le maintien sur la touche [VOL].
AUT.BCK: La touche [VOL] garde le statut pendant trois secondes après l'appui sur la touche [VOL].
5. Quand vous avez fait votre choix, appuyer sur le **PTT** pour sauvegarder les nouveaux réglages et revenir en mode normal.



CLONAGE

Le **VX-3E** dispose d'une fonction de «Clonage» très utile, qui permet le transfert des données mémoire et de configuration d'un émetteur récepteur vers un autre **VX-3E**. Ceci est particulièrement pratique quand il s'agit de préparer un certain nombre de portatifs pour une administration ou une société importante. Voici la procédure pour "cloner" les données d'une radio sur une autre:

1. Arrêter les deux radios.
2. Brancher le câble de clonage optionnel **CT-27** entre les prises **MIC/SP** des deux radios.
3. Appuyer et maintenir la touche **[FW]** tout en remettant les radios sous tension (l'ordre de la mise en route entre les deux appareils importe peu). L'indication «**CLONE**» est affichée sur les deux appareils.
4. Sur la radio à cloner, appuyer sur la touche **[V/M]** ("--WAIT--" apparaît sur le LCD).
5. Appuyer sur la touche **[BAND]** sur la radio "origine"; "--TX--" apparaît sur l'affichage, et les données sont transférées.
6. Si un problème apparaît en cours de procédure de clonage, "ERROR" est affiché. Vérifier le branchement de votre câble et la tension de batterie, puis essayer à nouveau.
7. Si le transfert est réussi, "CLONE" apparaît sur la radio "source" et la radio "destination" retourne en mode normal. Arrêter les deux radios et débrancher le câble de clonage. Vous pouvez alors remettre la radio "source" sous tension et reprendre l'utilisation normalement.



CLONE

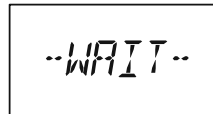

--WAIT--

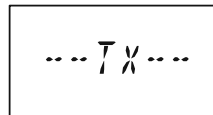

---TX---

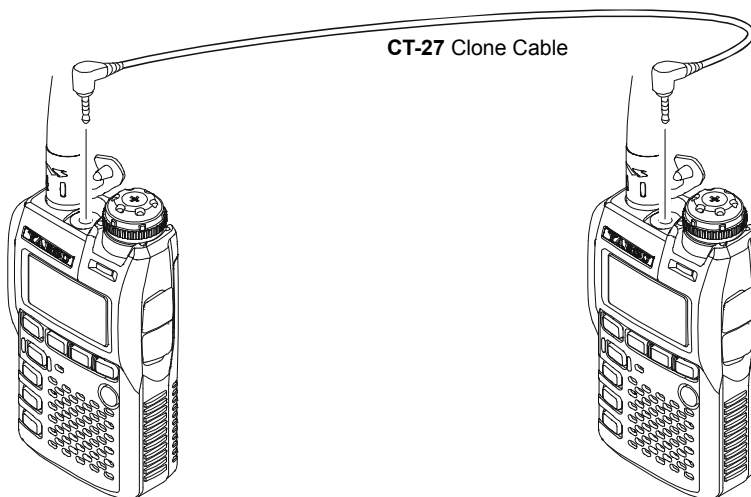

Le menu du **VX-3E** décrit jusqu'à présent partiellement dans chacun des chapitres précédents, est facile à mettre en œuvre. Il sert à configurer de nombreux paramètres sur le transceiver et certains de ces paramètres n'ont pas encore été présentés. Pour se mettre en mode menu faire comme suit:

1. Appuyer et maintenir la touche [TXPO] pendant une seconde pour entrer en mode menu.
2. Tourner le **DIAL** pour sélectionner le menu.
Note: Ne pas oublier d'appuyer sur le **DIAL** pour pouvoir le faire tourner ensuite.
3. Appuyer brièvement sur la touche [TXPO] pour passer en mode réglage.
4. Tourner le **DIAL** pour ajuster ou sélectionner le paramètre à changer sur le menu sélectionné précédemment.
5. Quand vous avez fait votre choix appuyez sur le **PTT** pour sauvegarder les réglages et repasser en mode normal.



Certains menus (comme le menu 86: TN FRQ) requièrent que la touche [TXPO] soit appuyée après le réglage du paramètre et avant de revenir en mode normal.

MASQUER DES LIGNES MENUS

Il peut y avoir des situations où vous pouvez souhaiter «masquer» certaines lignes menus de façon qu'elles ne soient plus accessibles en choix menu.

1. Appuyer et maintenir la touche [TXPO] pendant une seconde pour entrer en mode menu.
2. Tourner le **DIAL** pour sélectionner le menu 33: EXT.MNU.
Note: Ne pas oublier d'appuyer sur le **DIAL** pour pouvoir le faire tourner ensuite.
3. Appuyer brièvement sur la touche [TXPO] pour passer en mode réglage.
4. Tourner le **DIAL** pour sélectionner "ON", puis appuyer brièvement sur [TXPO].
5. Tourner le **DIAL** pour sélectionner la ligne menu à "Masked".
6. Appuyer brièvement sur la touche [FW]. Une petite icône "▶" apparaît au-dessus de l'indicateur du niveau de volume sur l'afficheur; indiquant que la ligne menu est à masquer.
7. Tourner le **DIAL**; la ligne menu précédemment sélectionnée est "masquée".
8. Répéter les points 5 - 7 ci-dessus, pour ajouter la petite icône "▶" aux autres lignes menus que vous souhaitez "masquer".
9. Appuyez sur le **PTT** pour sauvegarder les nouveaux réglages et revenir en mode normal.

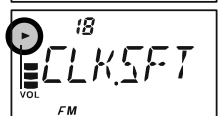
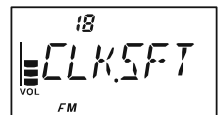
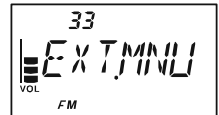

Pour démasquer les lignes menus cachées, répéter la procédure ci-dessus. Au point 4 ci-dessus sélectionner "OFF" et au point 6 ci-dessus l'icône "▶" disparaît de la ligne menu que vous souhaitez démasquer.

MODE MENU

SET MODE ITEM	FONCTION	AVAILABLE VALUES (VALEUR PAR DÉFAUT: <i>BOLD ITALIC</i>)
1 [ANT AM]	Sélectionne l'antenne à utiliser en réception radiodiffusion AM.	BAREXT / BARANT
2 [ANT FM]	Sélectionne l'antenne à utiliser en réception radiodiffusion FM.	EXTANT / EARPHO
3 [ANT.ATT]	Active/désactive l'atténuateur d'entrée.	ON / OFF
4 [APO]	Réglage de la fonction "mise hors tension automatique".	OFF / 0.5H - 12.0H (0.5H/steps)
5 [ARS]	Active/désactive "la fonction décalage relais automatique".	ON / OFF
6 [ARTSBP]	Sélectionne l'option "Beep" en mode ARTS.	OFF / IN RNG / ALWAYS
7 [ARTSIT]	Sélectionne les intervalles de scrutation en mode ARTS.	15SEC / 25SEC
8 [BCLO]	Active/désactive la fonction verrouillage du canal occupé.	ON / OFF
9 [BEL.RNG]	Sélectionne le nombre de répétition de sonnerie.	1T - 20T / CONT (Continuous ringing)
10 [BEL.SEL]	Active/désactive la fonction sonnerie et la sélection des sonneries.	OFF / BELL / USRBP1 / USRBP2 /USRBP3
11 [BNK.NAM]	Charge des libellés pour les banques mémoires.	---
12 [BP EDG]	Active/désactive la limite sonore de bande lorsque la fréquence est sélectionnée par le DIAL.	ON / OFF
13 [BP LVL]	Ajuste le niveau du volume de signal sonore.	LVL 1 - LVL 9 (LVL 5)
14 [BP SEL]	Active/désactive le témoin sonore du clavier.	OFF / KY+SCN / KEY
15 [BP USR]	Crée la mélodie pour la fonction sonnerie.	---
16 [BSY.LED]	Active/désactive la LED BUSY quand le squech est ouvert.	ON / OFF
17 [CH CNT]	Sélectionne la largeur de recherché du compteur canal.	±5 MHz / ±10 MHz / ±50 MHz / ±100 MHz
18 [CLK.SFT]	Décalage de la fréquence de l'horloge du CPU.	ON / OFF
19 [CW ID]	Active/désactive l'identifiant CW en mode ARTS.	---
20 [CWL.RNG]	Active/désactive la fonction apprentissage à la CW.	---
21 [CWPIC1]	Sélectionne la tonalité de l'écoute locale CW pour les fonctions apprentissage CW, entraînement CW et identifiant CW.	400 - 1000 Hz (50 Hz/step) (700 Hz)
22 [CWTRNG]	Active/désactive la fonction entraînement à la CW.	---
23 [DC VLT]	Indique la tension d'alimentation.	---
24 [DCS CD]	Réglage du code DCS.	104 standard DCS codes (023)
25 [DCS RV]	Active/désactive le décodage inversé du code DCS.	R-N.T-N / R-I.T-N / R-B.T-N / R-N.T.I / R-I.T-I / R-B.T-I
26 [DT A/M]	Active/désactive la fonction composteur DTMF.	MANUAL / AUTO
27 [DT DLY]	Sélectionne le délai d'envoi d'une trame DTMF.	50MS / 250MS / 450MS / 750MS / 1000MS
28 [DT SEL]	Programmation des trames sur le composteur DTMF.	---
29 [DT SPD]	Sélectionne la vitesse d'envoi du composteur DTMF.	50MS / 100MS
30 [EAI]	Active/désactive fa fonction envoi automatique d'identifiant de détresse (EAI).	ON / OFF
31 [EAI.TMR]	Réglage de la fonction envoi automatique d'identifiant de détresse (EAI) et de ses délais de transmission.	INT. 1M through INT.10M, INT.15M, INT.20M, INT.30M, INT.40M, INT. 50M, CON. 1M through CON.10M, CON.15M, CON.20M, CON.30M, CON.40M, and CON. 50M (CON. 5M)
32 [EMG.SEL]	Règle le type d'alarme à utiliser quand la fonction appel de détresse est activée.	BEEP / STROBE / BP+STR / BEAM / BP+BEM / CW / BP+CW / CWT
33 [EXT.MNU]	Active/désactive le menu étendu.	ON / OFF
34 [FW KEY]	Règle le délai d'appui sur la touche [FW] pour accéder à la fonction secondaire.	FW0.3S / FW0.5S / FW0.7S / FW1.0S / FW1.5S
35 [HLF.DEV]	Réduction du niveau de déviation de 50 %.	ON / OFF
36 [HM/RV]	Sélectionne la fonction primaire de la touche [HM/RV] .	HOME / REV
37 [HM>VFO]	Active/désactive la fonction du DIAL VFO, en mode canal Home.	DISABL / ENABLE
38 [INT CD]	Sélectionne le numéro d'accès (digit DTMF) pour le mode WIRES™.	DTMF 0 - DTMF F (DTMF 1)
39 [INT MD]	Sélectionne le mode lien Internet.	SRG / FRG
40 [INT.A/M]	Active/désactive le composteur DTMF en mode connexion Internet.	MANUAL / AUTO
41 [INT.SEL]	Sélectionne le registre mémoire du numéro d'accès (code DTMF) pour le mode lien Internet non WIRES™.	---
42 [INTKEY]	Sélectionne la fonction de la touche [INT] .	INTNET / INT MR / SET MD
43 [INTNET]	Active/désactive la fonction connexion Internet (WIRES™).	ON / OFF
44 [LAMP]	Sélectionne le mode d'éclairage écran/clavier.	KEY 2S - KEY10S / CONT / OFF (KEY 5S)
45 [LED LT]	Allume la LED STROBE continuellement en blanc (utile pour les signaux de détresse la nuit).	---
46 [LOCK]	Sélectionne les types de verrouillages disponibles.	KEY / PTT / KY (KEY)+PTT
47 [M/T-CL]	Sélectionne la fonction du bouton MONI (juste en dessous du commutateur PTT).	MONI / T-CALL
48 [MCGAIN]	Règle le niveau du gain microphone.	LVL 1 - LVL 9 (LVL 5)
49 [MR DSP]	Permute entre l'affichage fréquence et affichage libellé.	ALPHA / FREQ
50 [MR WMD]	Détermine la méthode de sélection des canaux en chargement mémoire.	NEXT / LOWER.
51 [MRFSTP]	Sélectionne le pas de canal pour le mode de sélection plus rapide en mode rappel mémoire.	10CH / 20CH / 50CH / 100CH

MODE MENU

SET MODE ITEM	FONCTION	AVAILABLE VALUES (VALEUR PAR DÉFAUT: BOLD ITALIC)
52 [MRNAME]	Charge des libellés pour des canaux mémoires.	---
53 [MRPTCT]	Active/désactive la protection écriture mémoire.	ON / OFF
54 [MRSKIP]	Sélectionne en scan mémoire, le mode de sélection des canaux.	OFF / SKIP / ONLY
55 [MSGLST]	Programmer une liste de membre pour la fonction message.	---
56 [MSG.REG]	Sélectionne votre identifiant personnel pour la fonction message.	---
57 [MSG.SEL]	Programmer un message pour la fonction message.	---
58 [ON TMR]	Réglage du délai de mise en marche.	OFF / 00H.10M(00:10) - 24H.00M(24:00) (10 minutes/step)
59 [OPN.MSG]	Sélectionne le message d'accueil à la mise sous tension.	OFF / DC / MSG
60 [PAG.ABK]	Active/désactive le mode réponse automatique de la fonction CTCSS «Paging» et «Code Squelch».	ON / OFF
61 [PAG.CDR]	Réglage du code réception du «pager» de la fonction CTCSS «Paging» et «Code Squelch».	---
62 [PAG.CDT]	Réglage du code émission du «pager» de la fonction CTCSS «Paging» et «Code Squelch».	---
63 [PR FRQ]	Programme la fréquence de la tonalité CTCSS pour le décodeur CTCSS inverse programmé par l'utilisateur.	300Hz - 3000Hz (1000 Hz/step) (1600Hz)
64 [PRI.RVT]	Active/désactive la fonction inversion de priorité.	ON / OFF
65 [PRI.TMR]	Sélectionne le temps entre les sondages du canal prioritaire, quand la fonction est active.	0.1 - 0.9S (0.1S/step) or 1.0S - 10.0S (0.5S/step) (5.0S)
66 [PSWD]	Programme et active/désactive la fonction «mot de passe».	---
67 [PTT.DLY]	Sélectionne le délai entre l'appui sur le PTT et l'envoi de la porteuse.	OFF / 20MS / 50MS / 100MS / 200MS
68 [RPT]	Donne le sens du décalage Relais.	SIMP / -RPT / +RPT (Depends on the operating band and transceiver version)
69 [RPT.SFT]	Règle l'importance du décalage relais.	0.00 - 150.00 MHz (50 kHz/step) (Depends on the operating band and transceiver version)
70 [RX MD]	Sélectionne le mode de réception.	AUTO / N-FM / AM / W-FM
71 [S SRCH]	Choix du mode de recherche dynamique.	SINGLE / CONT
72 [SAVERX]	Sélectionne la durée de mise en sommeil en mode économiseur de batteries en réception	0.2S - 0.9S (0.1S/step) or 1.0S - 10.0S (0.5S/step)
73 [SAVETX]	Active/désactive l'économiseur de batteries en émission.	ON / OFF
74 [SCN.LMP]	Active/désactive l'éclairage en pause de scan	ON / OFF
75 [SCN.RSM]	Sélectionne le mode de reprise de la recherche automatique.	2SEC - 10SEC / BUSY / HOLD (5SEC)
76 [SCN.STR]	Sélectionne le délai de reprise de scan.	0.1-0.4S (0.1S/step) or 1.0S - 10.0S (0.5S/step) (2.0SEC)
77 [SP OUT]	Active/désactive la sortie audio de radiodiffusion FM sur le haut parleur interne quand une antenne écouteur est utilisée.	AUTO / SPKR
78 [SQ LVL]	Réglage du seuil de squelch.	LVL 0 - LVL 15 (AM and N-FM) (LVL 1) , LVL 0 - LVL 8 (LVL 2) (Wide FM and AM Broadcast)
79 [SQ TYP]	Sélectionne le mode d'encodage/ décodage de tonalité.	OFF / TONE / TSQL / DCS / RV TN / PR FRQ / PAGER / MESSAGE
80 [SQSMTR]	Ajuste le seuil de squelch au niveau de Smètre.	OFF / LVL 1 - LVL 8
81 [SQSPLT]	Active/désactive le codage croisé CTCSS/DCS.	ON / OFF
82 [STEP]	Règle le pas de fréquence du DIAL.	AUTO / 5 / 8.33 / 9 / 10 / 12.5 / 15 / 20 / 25 / 50 / 100 kHz
83 [STEREO]	Active/désactive une sortie stéréo, en réception radiodiffusion FM.	STEREO / MONO
84 [SUB-RX]	Règle le temps de reprise du signal audio de radiodiffusion après que le signal sur la bande amateur ait disparu quand la fonction AF Priorité est active.	OFF / TRX 1S - TRX 10S (1S/step) / HOLD / TX 1S - TX 10S (1S/step)
85 [TEMP]	Indique la température courante dans le boîtier et permet de choisir l'unité de mesure ("°F" ou "°C") pour le capteur de température.	---
86 [TN FRQ]	Choix de la fréquence de la tonalité CTCSS.	50 standard CTCSS tones (100Hz)
87 [TOT]	Règle le délai d'émission continue.	OFF / 0.5M - 10.0M (0.5M/step) (3.0M)
88 [TS MUT]	Active/désactive la sortie audio du récepteur lorsque la recherche automatique sur tonalité est lancée.	ON / OFF
89 [TS SPD]	Sélectionne la vitesse de la recherche automatique sur tonalité.	SLOW (1.25 tone/sec) / FAST (2.5 tone/sec)
90 [VFO MD]	active ou désactive le limiteur de bande courante en mode VFO.	ALL / BAND
91 [VFO.SKIP]	Règle la fonction "My Band".	ON / OFF
92 [VOL MD]	Select the DIAL knob function.	NORMAL / AUT.BCK
93 [WAKEUP]	Réglage de la fonction mise en fonctionnement automatique.	OFF / 5SEC - 60SEC(5SEC/step) / EAI
94 [WX ALT]	Active/désactive la fonction alerte météo NOAA.	OFF / ON

MODE MENU

RÉGLAGES RELAIS	SET MODE ITEM	AVAILABLE VALUES (VALEUR PAR DÉFAUT: BOLD ITALIC)
<input type="checkbox"/> Active/désactive "la fonction décalage relais automatique".	5 [ARS]	ON / OFF
<input type="checkbox"/> Donne le sens du décalage Relais.	68 [RPT]	SIMP / -RPT / +RPT
<input type="checkbox"/> Règle l'importance du décalage relais.	69 [RPT.SFT]	0.00 - 150.00 MHz (50 kHz/step)
RÉGLAGES CTCSS/DCS/EPCS	SET MODE ITEM	AVAILABLE VALUES (VALEUR PAR DÉFAUT: BOLD ITALIC)
<input type="checkbox"/> Sélectionne le nombre de répétition de sonnerie.	9 [BEL.RNG]	17 - 20T / CONT (Continuous ringing)
<input type="checkbox"/> Active/désactive la fonction sonnerie et la sélection des sonneries.	10 [BEL.SEL]	OFF / BELL / USRBP1 / USRBP2 / USRBP3
<input type="checkbox"/> Crée la mélodie pour la fonction sonnerie.	15 [BP USR]	---
<input type="checkbox"/> Réglage du code DCS.	24 [DCS CD]	104 standard DCS codes (023)
<input type="checkbox"/> Active/désactive le décodage inversé du code DCS.	25 [DCS RV]	R-N-T-N / R-I-T-N / R-B-T-N / R-N.T1 / R-I.T1 / R-B.T1
<input type="checkbox"/> Active/désactive le mode réponse automatique de la fonction CTCSS «Paging» et «Code Squelch».	60 [PAG.ABK]	ON / OFF
<input type="checkbox"/> Réglage du code réception du «pager» de la fonction CTCSS «Paging» et «Code Squelch».	61 [PAG.CDR]	---
<input type="checkbox"/> Réglage du code émission du «pager» de la fonction CTCSS «Paging» et «Code Squelch».	62 [PAG.CDT]	---
<input type="checkbox"/> Programme la fréquence de la tonalité CTCSS pour le décodeur CTCSS inverse programmé par l'utilisateur.	63 [PR FRQ]	300Hz - 3000Hz (1000 Hz/step) (1600Hz)
<input type="checkbox"/> Réglage du seuil de squelch.	78 [SQ LVL]	LVL 0 - LVL 15 (LVL 1) (AM and Narrow FM), LVL 0 - LVL 8 (LVL 2) (Wide FM and AM Broadcast)
<input type="checkbox"/> Sélectionne le mode d'encodage/ décodage de tonalité.	79 [SQ TYP]	OFF / TONE / TSQL / DCS / RV TN / PR FRQ / PAGER / MESSAGE
<input type="checkbox"/> Active/désactive le codage croisé CTCSS/DCS.	81 [SQSPLT]	ON / OFF
<input type="checkbox"/> Choix de la fréquence de la tonalité CTCSS.	86 [TN FRQ]	50 standard CTCSS tones (100Hz)
RÉGLAGES ARTS	SET MODE ITEM	AVAILABLE VALUES (VALEUR PAR DÉFAUT: BOLD ITALIC)
<input type="checkbox"/> Sélectionne l'option "Beep" en mode ARTS.	6 [ARTSBP]	OFF / IN RNG / ALWAYS
<input type="checkbox"/> Sélectionne les intervalles de scrutation en mode ARTS.	7 [ARTSIT]	15SEC / 25SEC
<input type="checkbox"/> Active/désactive l'identifiant CW en mode ARTS.	19 [CW ID]	---
RÉGLAGES MÉMOIRE	SET MODE ITEM	AVAILABLE VALUES (VALEUR PAR DÉFAUT: BOLD ITALIC)
<input type="checkbox"/> Charge des libellés pour les banques mémoires.	11 [BNK.NAM]	---
<input type="checkbox"/> Permute entre l'affichage fréquence et affichage libellé.	49 [MR DSP]	ALPHA / FREQ
<input type="checkbox"/> Détermine la méthode de sélection des canaux en chargement mémoire.	50 [MR WMD]	NEXT / LOWER
<input type="checkbox"/> Sélectionne le pas de canal pour le mode de sélection plus rapide en mode rappel mémoire.	51 [MRFSPT]	10CH / 20CH / 50CH / 100CH
<input type="checkbox"/> Charge des libellés pour des canaux mémoires.	52 [MRNAME]	---
<input type="checkbox"/> Active/désactive la protection écriture mémoire.	53 [MRPCTC]	ON / OFF
RÉGLAGES SCAN	SET MODE ITEM	AVAILABLE VALUES (VALEUR PAR DÉFAUT: BOLD ITALIC)
<input type="checkbox"/> Sélectionne en scan mémoire, le mode de sélection des canaux.	54 [MRSKIP]	OFF / SKIP / ONLY
<input type="checkbox"/> Active/désactive la fonction inversion de priorité.	64 [PRI.RVT]	ON / OFF
<input type="checkbox"/> Sélectionne le temps entre les sondages du canal prioritaire, quand la fonction est active.	65 [PRI.TMR]	0.1 - 0.9S (0.1S/step) or 1.0S - 10.0S (0.5S/step) (5.0S)
<input type="checkbox"/> Active/désactive l'éclairage en pause de scan	74 [SCN.LMP]	ON / OFF
<input type="checkbox"/> Sélectionne le mode de reprise de la recherche automatique.	75 [SCN.RSM]	2SEC - 10SEC / BUSY / HOLD (5SEC)
<input type="checkbox"/> Sélectionne le délai de reprise de scan.	76 [SCN.STR]	0.1-0.4S (0.1S/step) or 1.0S - 10.0S (0.5S/step) (2.0S)
<input type="checkbox"/> Active/désactive la sortie audio du récepteur lorsque la recherche automatique sur tonalité est lancée.	88 [TS MUT]	ON / OFF
<input type="checkbox"/> Sélectionne la vitesse de la recherche automatique sur tonalité.	89 [TS SPD]	SLOW (1.25 tone/sec) / FAST (2.5 tone/sec)
RÉGLAGES POWER SAVE	SET MODE ITEM	AVAILABLE VALUES (VALEUR PAR DÉFAUT: BOLD ITALIC)
<input type="checkbox"/> Réglage de la fonction "mise hors tension automatique".	4 [APO]	OFF / 0.5H - 12.0H (0.5H/steps)
<input type="checkbox"/> Active/désactive la LED BUSY quand le squelch est ouvert.	16 [BSY.LED]	ON / OFF
<input type="checkbox"/> Sélectionne la durée de mise en sommeil en mode économiseur de batteries en réception	72 [SAVERX]	0.2S - 0.9S (0.1S/step) or 1.0S - 10.0S (0.5S/step)
<input type="checkbox"/> Active/désactive l'économiseur de batteries en émission.	73 [SAVETX]	ON / OFF
<input type="checkbox"/> Réglage de la fonction mise en fonctionnement automatique.	93 [WAKEUP]	OFF / 5SEC - 60SEC(5SEC/step) / EAI
RÉGLAGES MESSAGE	SET MODE ITEM	AVAILABLE VALUES (VALEUR PAR DÉFAUT: BOLD ITALIC)
<input type="checkbox"/> Programmer une liste de membre pour la fonction message.	55 [MSG.LST]	---
<input type="checkbox"/> Sélectionne votre identifiant personnel pour la fonction message.	56 [MSG.REG]	---
<input type="checkbox"/> Programmer un message pour la fonction message.	57 [MSG.SEL]	---
RÉGLAGES WIRES	SET MODE ITEM	AVAILABLE VALUES (VALEUR PAR DÉFAUT: BOLD ITALIC)
<input type="checkbox"/> Sélectionne le numéro d'accès (digit DTMF) pour le mode WiRES™.	38 [INT CD]	DTMF 0 - DTMF F (DTMF 1)
<input type="checkbox"/> Sélectionne le mode lien Internet.	39 [INT MD]	SRG / FRG
<input type="checkbox"/> Active/désactive le compositeur DTMF en mode connexion Internet.	40 [INT.A/M]	MANUAL / AUTO
<input type="checkbox"/> Sélectionne le registre mémoire du numéro d'accès (code DTMF) pour le mode lien Internet non WiRES™.	41 [INT.SEL]	---
<input type="checkbox"/> Sélectionne la fonction de la touche [8].	42 [INTKEY]	INTNET / INT MR / SET MD
<input type="checkbox"/> Active/désactive la fonction connexion Internet (WiRES™).	43 [INTNET]	ON / OFF

MODE MENU

RÉGLAGES EAI	SET MODE ITEM	AVAILABLE VALUES (VALEUR PAR DÉFAUT: BOLD ITALIC)
<input type="checkbox"/> Active/désactive la fonction envoi automatique d'identifiant de détresse (EAI).	30 [EAI]	ON / OFF
<input type="checkbox"/> Réglage de la fonction envoi automatique d'identifiant de détresse (EAI) et de ses délais de transmission.	31 [EAI.TMR]	INT. 1M through INT.10M, INT.15M, INT.20M, INT.30M, INT.40M, INT. 50M, CON. 1M through CON.10M, CON.15M, CON.20M, CON.30M, CON.40M, and CON. 50M (CON. 5M)
<input type="checkbox"/> Règle le type d'alarme à utiliser quand la fonction appel de détresse est activée.	32 [EMG.SEL]	BEEP / STROBE / BP+STR / BEAM/BP+BEM / CW / BP+CW / CWT
RÉGLAGES DTMF	SET MODE ITEM	AVAILABLE VALUES (VALEUR PAR DÉFAUT: BOLD ITALIC)
<input type="checkbox"/> Active/désactive la fonction composeur DTMF.	26 [DT A/M]	MANUAL / AUTO
<input type="checkbox"/> Sélectionne le délai d'envoi d'une trame DTMF.	27 [DT DLY]	50MS / 250MS / 450MS / 750MS / 1000MS
<input type="checkbox"/> Programmation des trames sur le composeur DTMF.	28 [DT SEL]	---
<input type="checkbox"/> Sélectionne la vitesse d'envoi du composeur DTMF.	29 [DT SPD]	50MS / 100MS
RÉGLAGES SWITCH/KNOB	SET MODE ITEM	AVAILABLE VALUES (VALEUR PAR DÉFAUT: BOLD ITALIC)
<input type="checkbox"/> Règle le délai d'appui sur la touche [F/W] pour accéder à la fonction secondaire.	34 [FW KEY]	FW0.3S / FW0.5S / FW0.7S / FW1.0S / FW1.5S
<input type="checkbox"/> Sélectionne la fonction primaire de la touche [HM/RV].	36 [HM/RV]	HOME / REV
<input type="checkbox"/> Active/désactive la fonction du DIAL VFO, en mode canal Home.	37 [HM>VFO]	DISAB / ENABLE
<input type="checkbox"/> Select the DIAL knob function.	92 [VOL MD]	MORMAL / AUT.BCK
RÉGLAGES DISPLAY	SET MODE ITEM	AVAILABLE VALUES (VALEUR PAR DÉFAUT: BOLD ITALIC)
<input type="checkbox"/> Indique la tension d'alimentation.	23 [DC VLT]	---
<input type="checkbox"/> Sélectionne le mode d'éclairage écran/clavier.	44 [LAMP]	KEY 2S - KEY10S / CONT / OFF (KEY 5S)
<input type="checkbox"/> Sélectionne les types de verrouillages disponibles.	46 [LOCK]	KEY / PTT / KY (KEY)+PTT
<input type="checkbox"/> Sélectionne la fonction du bouton MONI (juste en dessous du commutateur PTT).	47 [MT-CL]	MONI / T-CALL
<input type="checkbox"/> Sélectionne le message d'accueil à la mise sous tension.	59 [OPN.MSG]	OFF / DC / MSG
<input type="checkbox"/> Sélectionne le délai entre l'appui sur le PTT et l'envoi de la porteuse.	67 [PTT.DLY]	OFF / 20MS / 50MS / 100MS / 200MS
<input type="checkbox"/> Indique la température courante dans le boîtier et permet de choisir l'unité de mesure ("°F" ou "°C") pour le capteur de température.	85 [TEMP]	---
RÉGLAGES BEEP	SET MODE ITEM	AVAILABLE VALUES (VALEUR PAR DÉFAUT: BOLD ITALIC)
<input type="checkbox"/> Active/désactive la limite sonore de bande lorsque la fréquence est sélectionnée par le DIAL .	12 [BP EDG]	ON / OFF
<input type="checkbox"/> Ajuste le niveau du volume de signal sonore.	13 [BP LVL]	LVL 1 - LVL 9 (LVL 5)
<input type="checkbox"/> Active/désactive le témoin sonore du clavier.	14 [BP SEL]	OFF / KY+SCN / KEY
<input type="checkbox"/> Sélectionne la tonalité de l'écoute locale CW pour les fonctions apprentissage CW, entraînement CW et identifiant CW.	21 [CWPICT]	400 - 1000 Hz (50 Hz/step) (700 Hz)
MISCELLANEOUS DIVERS	SET MODE ITEM	AVAILABLE VALUES (VALEUR PAR DÉFAUT: BOLD ITALIC)
<input type="checkbox"/> Sélectionne l'antenne à utiliser en réception radiodiffusion AM.	1 [ANT AM]	BAREXT / BARANT
<input type="checkbox"/> Sélectionne la largeur de recherché du compteur canal.	17 [CH CNT]	±5 MHz / ±10 MHz / ±50 MHz / ±100 MHz
<input type="checkbox"/> Décalage de la fréquence de l'horloge du CPU.	18 [CLK.SFT]	ON / OFF
<input type="checkbox"/> Sélectionne l'antenne à utiliser en réception radiodiffusion FM.	2 [ANT FM]	EXTANT / EARPHO
<input type="checkbox"/> Active/désactive la fonction apprentissage à la CW.	20 [CWLRNG]	---
<input type="checkbox"/> Active/désactive la fonction entraînement à la CW.	22 [CWTRNG]	---
<input type="checkbox"/> Active/désactive l'atténuateur d'entrée.	3 [ANT.ATT]	ON / OFF
<input type="checkbox"/> Active/désactive le menu étendu.	33 [EXT.MNU]	ON / OFF
<input type="checkbox"/> Réduction du niveau de déviation de 50 %.	35 [HLF.DEV]	ON / OFF
<input type="checkbox"/> Allume la LED STROBE continuellement en blanc (utile pour les signaux de détresse la nuit).	45 [LED LT]	---
<input type="checkbox"/> Règle le niveau du gain microphone.	48 [MCGAIN]	LVL 1 - LVL 9 (LVL 5)
<input type="checkbox"/> Réglage du délai de mise en marche.	58 [ON TMR]	OFF / 00H.10M(00:10) - 24H.00M(24:00) (10 minutes/step)
<input type="checkbox"/> Programme et active/désactive la fonction « mot de passe ».	66 [PSWD]	---
<input type="checkbox"/> Sélectionne le mode de réception.	70 [RX MD]	AUTO / N-FM / AM / W-FM
<input type="checkbox"/> Choix du mode de recherche dynamique.	71 [S SRCH]	SINGLE / CONT
<input type="checkbox"/> Active/désactive la sortie audio de radiodiffusion FM sur le haut parleur interne quand une antenne écouteur est utilisée.	77 [SP OUT]	AUTO / SPKR
<input type="checkbox"/> Active/désactive la fonction verrouillage du canal occupé.	8 [BCLO]	ON / OFF
<input type="checkbox"/> Ajuste le seuil de squelch au niveau de Smètre.	80 [SQSMTR]	OFF / LVL 1 - LVL 8
<input type="checkbox"/> Règle le pas de fréquence du DIAL.	82 [STEP]	AUTO / 5 / 8.33 / 9 / 10 / 12.5 / 15 / 20 / 25 / 50 / 100 kHz
<input type="checkbox"/> Active/désactive une sortie stéréo, en réception radiodiffusion FM.	83 [STEREO]	STEREO / MONO
<input type="checkbox"/> Règle le temps de reprise du signal audio de radiodiffusion après que le signal sur la bande amateur ait disparu quand la fonction AF Priorité est activé.	84 [SUB-RX]	OFF / TRX 1S - TRX 10S (1S/step) / HOLD / TX 1S - TX 10S (1S/step)
<input type="checkbox"/> Règle le délai d'émission continue.	87 [TOT]	OFF / 0.5M - 10.0M (0.5M/step) (3.0M : 3 minutes)
<input type="checkbox"/> active ou désactive le limiteur de bande courante en mode VFO.	90 [VFO MD]	ALL / BAND
<input type="checkbox"/> Règle la fonction "My Band".	91 [VFO SKP]	ON / OFF
<input type="checkbox"/> Active/désactive la fonction alerte météo NOAA.	94 [WX ALT]	OFF / ON

MODE MENU

Menu 1 [ANT AM]

Fonction: Sélectionne l'antenne à utiliser en réception radiodiffusion AM.

Valeurs disponibles: BAREXT/BARANT

Valeur par défaut: BAREXT

BAREXT: Utilise à la fois l'antenne ferrite interne et l'antenne flexible externe.

BARANT: Utilise uniquement l'antenne ferrite interne.

L'antenne ferrite interne est directionnelle; tourner le **VX-3E** pour une meilleure réception.

Menu 2 [ANT FM]

Fonction: Sélectionne l'antenne à utiliser en réception radiodiffusion FM.

Valeurs disponibles: EXTANT/EARPHO

Valeur par défaut: EXTANT

EXTANT: Utilise l'antenne flexible externe.

EARPHO: Utilise l'antenne écouteur. Quand vous recevez un signal faible, la réception peut être marquée de bruit.

Menu 3 [ANT.ATT]

Fonction: Active/désactive l'atténuateur d'entrée.

Valeurs disponibles: ON/OFF

Valeur par défaut: OFF

Note: Une ligne menu marquée d'un peut sélectionner et affecter une fonction individuellement pour chaque canal mémoire.

Menu 4 [APO]

Fonction: Réglage de la fonction "mise hors tension automatique".

Valeurs disponibles: OFF/0.5H - 12.0H (0.5H/pas)

Valeur par défaut: OFF

Menu 5 [ARS]

Fonction: Active/désactive "la fonction décalage relais automatique".

Valeurs disponibles: ON/OFF

Valeur par défaut: ON

Menu 6 [ARTSBP]

Fonction: Sélectionne l'option "Beep" en mode ARTS™.

Valeurs disponibles: OFF/IN RNG/ALWAYS

Valeur par défaut: IN RNG

OFF: Pas de sonnerie d'alerte.

IN RNG: Sonnerie d'alerte uniquement lorsque la radio la radio détecte pour la première fois que vous êtes dans la plage de réception.

ALWAYS: Sonnerie d'alerte à chaque réception de trame de sondage d'une autre station (toutes les 15 ou 25 secondes sur la plage de liaison).

Menu 7 [ARTSIT]

Fonction: Sélectionne les intervalles de scrutation en mode ARTS™.

Valeurs disponibles: 15SEC/25SEC

Valeur par défaut: 25SEC

Menu 8 [BCLO]

Fonction: Active/désactive la fonction verrouillage du canal occupé.

Valeurs disponibles: ON/OFF

Valeur par défaut: OFF

Menu 9 [BEL.RNG]

Fonction: Sélectionne le nombre de répétition de sonnerie.

Valeurs disponibles: 1T - 20T/CONT (sonnerie continue)

Valeur par défaut: 1T

Menu 10 [BEL.SEL]

Fonction: Active/désactive la fonction sonnerie et la sélection des sonneries.

Valeurs disponibles: OFF/BELL/USRBP1/ USRBP2/ USRBP3

Valeur par défaut: OFF

Note: Une ligne menu marquée d'un peut sélectionner et affecter une fonction individuellement pour chaque canal mémoire.

Menu 11 [BNK.NAM]

Fonction: Charge des libellés pour les banques mémoires.

Voir page 49 pour plus de détails.

Menu 12 [BP ED]

Fonction: Active/désactive la limite sonore de bande lorsque la fréquence est sélectionnée par le DIAL.

Valeurs disponibles: ON/OFF

Valeur par défaut: OFF

Menu 13 [BP LVL]

Fonction: Ajuste le niveau du volume de signal sonore.

Valeurs disponibles: LVL 1 - LVL 9

Valeur par défaut: LVL 5

Menu 14 [BP SEL]

Fonction: Active/désactive le témoin sonore du clavier.

Valeurs disponibles: OFF/KY+SCN/KEY

Valeur par défaut: KY+SCN

OFF: Le témoin sonore est désactivé.

KY+SCN: Le témoin sonore retentit quand vous appuyer sur une touche ou quand la recherche automatique s'arrête.

KEY: Le témoin sonore quand vous appuyer sur une touche.

MODE MENU

Menu 15 [BP USR]

Fonction: Crée la mélodie pour la fonction sonnerie.

Voir page 38 pour plus de détail.

Menu 16 [BSY.LED]

Fonction: Active/désactive la LED **BUSY** quand le squelch est ouvert.

Valeurs disponibles: ON/OFF

Valeur par défaut: ON

Menu 17 [CH CNT]

Fonction: Sélectionne la largeur de recherché du compteur canal.

Valeurs disponibles: ± 5 MHz/ ± 10 MHz/ ± 50 MHz/ ± 100 MHz

Valeur par défaut: ± 5 MHz

Menu 18 [CLK.SFT]

Fonction: Décalage de la fréquence de l'horloge du CPU.

Valeurs disponibles: ON/OFF

Default: OFF

Cette fonction est à utiliser uniquement pour déplacer un signal parasite present malencontreusement sur la fréquence de trafic.

Menu 19 [CW ID]

Fonction: Active/désactive l'identifiant CW en mode ARTS.

Voir page 81 pour plus de détail

Menu 20 [CWLRNG]

Fonction: Active/désactive la fonction apprentissage à la CW.

Voir page 88 pour plus de détail

Menu 21 [CWPICT]

Fonction: Sélectionne la tonalité de l'écoute locale CW pour les fonctions apprentissage CW, entraînement CW et identifiant CW.

Valeurs disponibles: 400 - 1000 Hz (50 Hz/pas)

Valeur par défaut: 700 Hz

Menu 22 [CWTRNG]

Fonction: Active/désactive la fonction entraînement à la CW.

Voir page 90 pour plus de détail.

Menu 23 [DC VLT]

Fonction: indique la tension d'alimentation.

Menu 24 [DCS CD]

Fonction: Réglage du code DCS.

Valeurs disponibles: 104 codes DCS standards

Valeur par défaut: DCS.023

Note: Une ligne menu marquée d'un peut sélectionner et affecter une fonction individuellement pour chaque canal mémoire.

DCS CODE									
023	025	026	031	032	036	043	047	051	053
054	065	071	072	073	074	114	115	116	122
125	131	132	134	143	145	152	155	156	162
165	172	174	205	212	223	225	226	243	244
245	246	251	252	255	261	263	265	266	271
274	306	311	315	325	331	332	343	346	351
356	364	365	371	411	412	413	423	431	432
445	446	452	454	455	462	464	465	466	503
506	516	523	526	532	546	565	606	612	624
627	631	632	654	662	664	703	712	723	731
732	734	743	754	-	-	-	-	-	-

Menu 25 [DCS RV]

Fonction: Active/désactive le décodage inversé du code DCS.

Valeurs disponibles: R-N.T-N/R-I.T-N/R-B.T-N/R-N.T.I/R-I.T-I/R-B.T-I

Valeur par défaut: R-N.T-N

R-N.T-N: Reçoit et transmet la tonalité DCS normale.

R-I.T-N: Reçoit la tonalité DCS inverse et transmet la tonalité DCS normale.

R-B.T-N: Reçoit à la fois les tonalités DCS normale et inverse et transmet la tonalité DCS normale.

R-N.T.I: Reçoit la tonalité DCS normale transmet la tonalité DCS inverse.

R-I.T-I: Reçoit et transmet la tonalité DCS inverse.

R-B.T-I: Reçoit à la fois les tonalités DCS normale et inverse et transmet la tonalité DCS inverse.

Note: Une ligne menu marquée d'un peut sélectionner et affecter une fonction individuellement pour chaque canal mémoire.

Menu 26 [DT A/M]

Fonction: Active/désactive la fonction composeur DTMF.

Valeurs disponibles: MANUAL/AUTO

Valeur par défaut: MANUAL

Menu 27 [DT DLY]

Fonction: Sélectionne le délai d'envoi d'une trame DTMF.

Valeurs disponibles: 50MS/250MS/450MS/750MS/1000MS

Valeur par défaut: 450MS

Menu 28 [DT SEL]

Fonction: Programmation des trames sur le composeur DTMF.

Voir page 85 pour plus de détail.

Menu 29 [DT SPD]

Fonction: Sélectionne la vitesse d'envoi du composeur DTMF.

Valeurs disponibles: 50MS/100MS

Valeur par défaut: 50MS

MODE MENU

Menu 30 [EAI]

Fonction: Active/désactive la fonction envoi automatique d'identifiant de détresse (EAI).

Valeurs disponibles: ON/OFF

Valeur par défaut: OFF

Menu 31 [EAI.TMR]

Fonction: Réglage de la fonction envoi automatique d'identifiant de détresse (EAI) et de ses délais de transmission.

Valeurs disponibles:

INT. 1M à INT.10M, INT.15M, INT.20M, INT.30M, INT.40M, INT. 50M,

CON. 1M à CON.10M, CON.15M, CON.20M, CON.30M, CON.40M, and CON. 50M

Valeur par défaut: CON. 5M

Menu 32 [EMG.SEL]

Fonction: règle le type d'alarme à utiliser quand la fonction appel de détresse est activée.

Valeurs disponibles: BEEP/STROBE/BP+STR/BEAM/BP+BEM/CW/BP+CW/CWT

Valeur par défaut: BP+STR

BEEP (BP): Signaux d'alarme forts.

STROBE (STB): Eclairs brillants blancs de l'indicateur **TX/BUSY**.

BP+STB: signaux d'alarme "très forts" et éclats de l'indicateur **TX/BUSY**.

BEAM: l'indicateur **TX/BUSY** brille continuellement en blanc.

BP+BEM: signaux d'alarme "très forts" et l'indicateur **TX/BUSY** brille continuellement en blanc.

CW: Eclats de l'indicateur **TX/BUSY** au rythme du message d'alerte en code Morse* à la vitesse de cinq mots minute.

BP+CW: signaux d'alarme "très forts" dans le haut parleur et éclats de l'indicateur **TX/BUSY** au rythme du message d'alerte en code Morse* à la vitesse de cinq mots minute.

CWT: Transmission du message d'alerte en code Morse* et éclats de l'indicateur **TX/BUSY** au rythme du message d'alerte en code Morse* sur l'air une minute après l'activation de l'appel de détresse.

※: message en code Morse internationalement reconnu e (•••---•••) programmé en usine.

Voici comment programmer un message d'urgence:

1. Mettre ce menu à "**CW**" ou "**BP+CW**".
2. Appuyer sur la touche [**V/M**] pour afficher tout message d'urgence précédemment chargé.
3. Appuyer sur la touche [**HM/RV**] tout message précédent, si souhaité.
4. Tourner le **DIAL** pour sélectionner le premier caractère de ce message, puis Appuyer brièvement sur la touche [**V/M**] pour sauve garder le premier caractère et se placer sur l'emplacement suivant.

5. Répéter le point précédent autant de fois que nécessaire pour compléter le message (jusqu'à 16 caractères).
6. Si vous faites une erreur, appuyer sur la touche [**BAND**] pour reculer le curseur et ensuite saisir à nouveau le caractère correct.
7. Appuyer sur la touche [**HM/RV**] pour effacer toutes les données au delà du curseur.
8. Une fois que le message est saisi, appuyer brièvement sur la touche [**TXPO**] pour confirmer le message, puis appuyer sur le **PTT** pour sauver le réglage et revenir en mode normal.

Menu 33 [EXT.MNU]

Fonction: Active/désactive le menu étendu.

Valeurs disponibles: ON/OFF

Valeur par défaut: OFF

Menu 34 [FW KEY]

Fonction: Règle le délai d'appui sur la touche [**FW**] pour accéder à la fonction secondaire.

Valeurs disponibles: FW0.3S/FW0.5S/FW0.7S/ FW1.0S/FW1.5S

Valeur par défaut: FW0.5S

Menu 35 [HLF.DEV]

Fonction: Réduction du niveau de déviation de 50 %.

Valeurs disponibles: ON/OFF

Valeur par défaut: OFF

Note: Une ligne menu marquée d'un peut sélectionner et affecter une fonction individuellement pour chaque canal mémoire.

Menu 36 [HM/RV]

Fonction: sélectionne la fonction primaire de la touche [**HM/RV**].

Valeurs disponibles: HOME/REV

Valeur par défaut: REV

HOME: En appuyant sur la touche [**HM/RV**] la fréquence du canal "Home" est immédiatement rappelée.

REV: En appuyant sur la touche [**HM/RV**] les fréquences entrée et sortie d'un relais sont inversées.

Menu 37 [HM>VFO]

Fonction: Active/désactive la fonction du **DIAL** VFO, en mode canal Home.

Valeurs disponibles: DISABL/ENABLE

Valeur par défaut: ENABLE

MODE MENU

Menu 38 [INT CD]

Fonction: Sélectionne le numéro d'accès (digit DTMF) pour le mode WiRES™.

Valeurs disponibles: DTMF 0 - DTMF F

Valeur par défaut: DTMF 1

Menu 39 [INT MD]

Fonction: Sélectionne le mode lien Internet.

Valeurs disponibles: SRG/FRG

Valeur par défaut: SRG

Menu 40 [INT.A/M]

Fonction: Active/désactive le composteur DTMF en mode connexion Internet.

Valeurs disponibles: MANUAL/AUTO

Valeur par défaut: MANUAL

Menu 41 [INT.SEL]

Fonction: Sélectionne le registre mémoire du numéro d'accès (code DTMF) pour le mode lien Internet non WiRES™.

Voir page 83 pour plus de détail.

Menu 42 [INTKEY]

Fonction: Sélectionne la fonction de la touche [☒].

Valeurs disponibles: INTNET/INT MR/SET MD

Valeur par défaut: INTNET

INTNET: La touche [☒] active/désactive la fonction Internet.

INT MR: La touche [☒] rappelle le numéro d'accès Internet (mode SRG) ou la trame d'accès (mode FRG). [(SRG) ou (FRG) est déterminé par le Menu41: **INT MD.**]

SET MD: La touche [☒] est un raccourci pour rappeler une ligne menu. Voir page 92 pour la programmation.

Menu 43 [INTNET]

Fonction: Active/désactive la fonction connexion Internet (WiRES™).

Valeurs disponibles: ON/OFF

Valeur par défaut: OFF

Menu 44 [LAMP]

Fonction: Sélectionne le mode d'éclairage écran/clavier.

Valeurs disponibles: KEY 2S - KEY10S/CONT/OFF

Valeur par défaut: KEY 5S (5 secondes)

KEY 2S - KEY10S: allume l'éclairage écran/clavier pendant le temps sélectionné quand n'importe quelle touche est appuyée.

CONT: Allume l'éclairage écran/clavier continuellement.

OFF: Désactive l'éclairage écran/clavier

Menu 45 [LED LT]

Fonction: Allume la LED STROBE continuellement en blanc (utile pour les signaux de détresse la nuit).

Menu 46 [LOCK]

Fonction: Sélectionne les types de verrouillages disponibles.

Valeurs disponibles: KEY/PTT/KY(KEY)+PTT

Valeur par défaut: KEY

Menu 47 [M/T-CL]

Fonction: sélectionne la fonction du bouton **T.CALL** (juste en dessous du commutateur PTT).

Valeurs disponibles: MONI/T-CALL

Valeur par défaut: Dépend de la version du transceiver.

MONI: l'appui sur le bouton **T.CALL** désactive l'effet du squelch afin d'être en mesure d'entendre temporairement les faibles signaux à la limite du bruit de fond.

T-CALL: l'appui sur le bouton **T.CALL** active un signal de 1750 Hz, permettant l'accès aux relais dans plusieurs pays (spécialement en Europe).

Menu 48 [MCGAIN]

Fonction: règle le niveau du gain microphone.

Valeurs disponibles: LVL 1 - LVL 9

Valeur par défaut: LVL 5

Le réglage de ce menu affecte à la fois les microphones interne et externe.

Menu 49 [MR DSP]

Fonction: Permute entre l'affichage fréquence et affichage libellé.

Valeurs disponibles: ALPHA/FREQ

Valeur par défaut: FREQ

Note: Une ligne menu marquée d'un peut sélectionner et affecter une fonction individuellement pour chaque canal mémoire.

MODE MENU

Menu 50 [MR WMD]

Fonction: Détermine la méthode de sélection des canaux en chargement mémoire.

Valeurs disponibles: NEXT/LOWER

Valeur par défaut: NEXT

NEXT: Charge les données dans le canal mémoire, qui suit juste le canal mémoire qui vient d'être chargé.

LOWER: Charge les données dans le premier canal mémoire disponible.

Menu 51 [MRFSTP]

Fonction: Sélectionne le pas de canal pour le mode de sélection plus rapide en mode rappel mémoire.

Valeurs disponibles: 10CH/20CH/50CH/100CH

Valeur par défaut: 10CH

Menu 52 [MRNAME]

Fonction: Charge des libellés pour des canaux mémoires.

Voir page 45 pour plus de détail.

Note: Une ligne menu marquée d'un peut sélectionner et affecter une fonction individuellement pour chaque canal mémoire.

Menu 53 [MRPTCT]

Fonction: Active/désactive la protection écriture mémoire.

Valeurs disponibles: ON/OFF

Valeur par défaut: OFF

Quand cette fonction est à "ON", la protection écriture mémoire est ignorée.

Menu 54 [MRSKIP]

Fonction: Sélectionne en scan mémoire, le mode de sélection des canaux.

Valeurs disponibles: OFF/SKIP/ONLY

Valeur par défaut: OFF

OFF: Tous les canaux mémoires sont scannés (le "marqueur" est ignoré).

SKIP: Le scanner "évite" les canaux marqués pendant le scan.

ONLY: Le scanner accède uniquement les canaux marqués (Liste préférentielle).

Note: Une ligne menu marquée d'un peut sélectionner et affecter une fonction individuellement pour chaque canal mémoire.

Menu 55 [MSG.LST]

Fonction: Programmer une liste de membre pour la fonction message.

Voir page 71 pour plus de détail

Menu 56 [MSG.REG]

Fonction: Sélectionne votre identifiant personnel pour la fonction message.

Voir page 72 pour plus de détail

Menu 57 [MSG.SEL]

Fonction: Programmer un message pour la fonction message.

Voir page 70 pour plus de détail.

Menu 58 [ON TMR]

Fonction: Réglage du délai de mise en marche.

Valeurs disponibles: OFF/00H.10M(00:10) 24H.00M(24:00) (10 minutes/pas)

Valeur par défaut: OFF

Le compteur de mise en marche active la radio selon le délai programmé.

Menu 59 [OPN.MSG]

Fonction: sélectionne le message d'accueil à la mise sous tension.

Valeurs disponibles: OFF/DC/MSG

Valeur par défaut: DC

OFF: Pas de message d'accueil

DC: tension d'alimentation DC

MSG: Message particulier de l'utilisateur. Voir plus bas.

Voici comment programmer un message d'accueil:

1. Mettre le menu à "MSG"
2. Appuyer brièvement sur la touche **[V/M]** pour activer le mode programmation du message d'accueil. Vous pouvez voir le premier emplacement de saisie clignoter.
3. Tourner le **DIAL** pour sélectionner le premier caractère du message, puis appuyer brièvement sur la touche **[V/M]** pour sauvegarder le premier caractère et passer à l'emplacement suivant.
Note: Ne pas oublier d'appuyer sur le **DIAL** pour pouvoir le faire tourner ensuite
4. Répéter les points 3 et 4 pour compléter le message (jusqu'à six caractères).
5. Si vous faites une erreur, appuyer sur la touche **[BAND]** pour faire reculer le curseur; puis saisir le caractère à nouveau.
6. Quand vous avez saisi tout le message d'accueil, appuyer brièvement sur la touche **[TXPO]** pour valider le message, puis appuyer sur le **PTT** pour sauvegarder les nouveaux réglages et revenir en mode normal.

Menu 60 [PAG.ABK]

Fonction: Active/désactive le mode réponse automatique de la fonction CTCSS «Paging» et «Code Squelch».

Valeurs disponibles: ON/OFF

Valeur par défaut: OFF

Menu 61 [PAG.CDR]

Fonction: réglage du code réception du «pager» de la fonction CTCSS «Paging» et «Code Squelch».

Voir page 34 pour plus de détail.

MODE MENU

Menu 62 [PAG.CDT]

Fonction: réglage du code émission du «pager» de la fonction CTCSS «Paging» et «Code Squelch».

Voir page 34 pour plus de détail.

Menu 63 [PR FRQ]

Fonction: Programme la fréquence de la tonalité CTCSS pour le décodeur CTCSS inverse programmé par l'utilisateur.

Valeurs disponibles: 300Hz - 3000Hz (1000 Hz/pas)

Valeur par défaut: 1600 Hz

Note: Une ligne menu marquée d'un peut sélectionner et affecter une fonction individuellement pour chaque canal mémoire.

Menu 64 [PRI.RVT]

Fonction: Active/désactive la fonction inversion de priorité.

Valeurs disponibles: ON/OFF

Valeur par défaut: OFF

Voir page 63 pour plus de détail.

Menu 65 [PRI.TMR]

Fonction: Sélectionne le temps entre les sondages du canal prioritaire, quand la fonction est active.

Valeurs disponibles: 0.1 - 0.9S (0.1S/pas) or 1.0S - 10.0S (0.5S/pas)

Valeur par défaut: 5.0S

Voir page 62 pour plus de détail.

Menu 66 [PSWD]

Fonction: Programme et active/désactive la fonction «mot de passe».

Voir page 91 pour plus de détail.

Menu 67 [PTT.DLY]

Fonction: Sélectionne le délai entre l'appui sur le **PTT** et l'envoi de la porteuse.

Valeurs disponibles: OFF/20MS/50MS/100MS/200MS

Valeur par défaut: OFF

Menu 68 [RPT]

Fonction: Donne le sens du décalage Relais.

Valeurs disponibles: SIMP/-RPT/+RPT

Valeur par défaut: Dépend de la version de l'émetteur récepteur, tout comme le réglage du menu 5 **ARS**.

Note: Une ligne menu marquée d'un peut sélectionner et affecter une fonction individuellement pour chaque canal mémoire.

Menu 69 [RPT.SFT]

Fonction: Règle l'importance du décalage relais.

Valeurs disponibles: 0.00 - 150.00 MHz (50 kHz/pas)

Valeur par défaut: Dépend de la bande opératoire et de la version de l'émetteur récepteur. Si vous appuyez brièvement sur la touche [FW], puis tourner le DIAL, Le pas de fréquence de 1 MHz peut être utilisé.

Menu 70 [RX MD]

Fonction: sélectionne le mode de réception.

Valeurs disponibles: AUTO/N-FM/AM/W-FM

Valeur par défaut: AUTO (mode automatique avec changement en fonction de la bande de fréquence).

Menu 71 [S SRCH]

Fonction: Choix du mode de recherche dynamique.

Valeurs disponibles: SINGLE/CONT

Valeur par défaut: SINGLE

SINGLE: Dans ce mode, l'émetteur récepteur balaie la bande courante une fois dans chaque direction depuis la fréquence courante. Tous les canaux activés (jusqu'à 15 dans chaque direction) sont chargés dans les mémoires de Recherche Dynamique. Que les 31 mémoires soient ou non remplies, la recherche s'arrête après un balayage dans chaque direction.

CONT: Dans ce mode, l'émetteur récepteur effectue un balayage dans chaque direction comme dans le «mode de recherche à un coup», mais si tous les 31 canaux ne sont pas pleins après le premier passage, la radio continue le balayage jusqu'à ce que tout soit plein.

Menu 72 [SAVERX]

Fonction: sélectionne la durée de mise en sommeil en mode économiseur de batteries en réception

Valeurs disponibles: 0.2 à 0.9S (0.1S/pas) or 1.0S à 10.0S (0.5S/pas)

Valeur par défaut: 0.2 S (1:1)

Menu 73 [SAVETX]

Fonction: Active/désactive l'économiseur de batteries en émission.

Valeurs disponibles: ON/OFF

Valeur par défaut: OFF

Menu 74 [SCN.LMP]

Fonction: Active/désactive l'éclairage en pause de scan

Valeurs disponibles: ON/OFF

Valeur par défaut: ON

MODE MENU

Menu 75 [SCN.RSM]

Fonction: sélectionne le mode de reprise de la recherche automatique.

Valeurs disponibles: 2SEC à 10SEC/BUSY/HOLD

Valeur par défaut: 5 SEC

2 SEC à 10 SEC: La recherche s'arrête pendant la durée prédéfinie puis repart qu'une station soit ou non en émission.

BUSY: La recherche s'arrête jusqu'à ce que le signal disparaisse, puis repart à la retombée de la porteuse. Le délai de reprise (valeur par défaut 2 secondes) est contrôlé par le menu 76: **SCN.STR**.

HOLD: La recherche s'arrête quand un signal est reçu, et dans tous les cas ne repart pas.

Menu 76 [SCN.STR]

Fonction: Sélectionne le délai de reprise de scan.

Valeurs disponibles: 0.1 à 0.4S (0.1S/pas) or 1.0S à 10.0S (0.5S/pas)

Valeur par défaut: 2.0S

Menu 77 [SP OUT]

Fonction: Active/désactive la sortie audio de radiodiffusion FM sur le haut parleur interne quand une antenne écouteur est utilisée.

Valeurs disponibles: AUTO/SPKR

Valeur par défaut: AUTO

AUTO: La sortie audio de radiodiffusion FM est sélectionnée en fonction de la connexion de l'antenne écouteur.

SPKR: La sortie audio de radiodiffusion FM est dirigée sur le haut parleur interne dans tous les cas.

Menu 78 [SQ LVL]

Fonction: Réglage du seuil de squelch.

Valeurs disponibles: LVL 0 - LVL 15 (AM et FM étroite), LVL 0 - LVL 8 (FM large et AM radiodiffusion)

Valeur par défaut: LVL 1 (AM et FM étroite), LVL 2 (FM large et AM radiodiffusion)

Menu 79 [SQ TYP]

Fonction: sélectionne le mode d'encodage/ décodage de tonalité.

Valeurs disponibles: OFF/TONE/TSQ/DCS/RV TN/PR FRQ/PAGER/MESSAGE

Valeur par défaut: OFF

TONE: encodeur CTCSS

TSQ: encodeur/décodeur CTCSS

DCS: encodeur/décodeur Digital

RV TN: décodeur CTCSS inversé (rend silencieux le récepteur quand la tonalité courante est reçue)

PR FRQ: Active le décodeur CTCSS inverse programmable par l'utilisateur (coupe la réception quand le code programmé via le menu 63: **PR FRQ**, est reçu)

PAGER: active le mode EPCS.

MESSAGE: Active la fonction message.

Note: 1) Une ligne menu marquée d'un peut sélectionner et affecter une fonction individuellement pour chaque canal mémoire.

2) Voir également le menu 81: **SQSPLT** concernant les sélections additionnelles disponibles en mode "tonalités croisées".

Menu 80 [SQSMTR]

Fonction: Ajuste le seuil de squelch au niveau de Smètre.

Valeurs disponibles: OFF/LVL 1 - LVL 8

Valeur par défaut: OFF

Note: Une ligne menu marquée d'un peut sélectionner et affecter une fonction individuellement pour chaque canal mémoire.

Menu 81 [SQSPLT]

Fonction: Active/désactive le codage croisé CTCSS/DCS.

Valeurs disponibles: ON/OFF

Valeur par défaut: OFF

Quand ce menu est à "ON", vous pouvez avoir les paramètres suivants derrière le paramètre "MESSAGE" quand le menu 79: **SQ TYP** est sélectionné.

D CODE: Codage DCS Encode uniquement.

T DCS: Encode une tonalité CTCSS et décode un code DCS.

D TONE: Encode un code DCS et décode une tonalité CTCSS.

Sélectionner le mode opératoire à partir des sélections ci-dessus.

MODE MENU

Menu 82 [STEP]

Fonction: Règle le pas de fréquence du DIAL.

Valeurs disponibles: AUTO/5/8.33/9/10/12.5/15/20/25/50/100 kHz

Valeur par défaut: AUTO (le pas de fréquence change en fonction du mode opératoire.)

Note: 1) Ce menu permet de sélectionner et de régler le pas d'incrément de fréquence du DIAL pour les canaux mémoires individuels quand le réglage par décalage mémoire est activé comme vu à la page 46.

2) Le pas de 9 kHz est disponible uniquement en réception radiodiffusion.

3) Le pas de 8.33 kHz est disponible uniquement en réception bande aviation.

4) Sur la bande radiodiffusion, il est possible de choisir uniquement un pas de fréquence de 9 kHz ou 10 kHz; Les autres sélections de pas de fréquence ne sont pas disponibles.

5) Le pas de 5 kHz n'est pas disponible sur 250 - 300 MHz, ni au dessus de 580 MHz.

Menu 83 [STEREO]

Fonction: Active/désactive une sortie stéréo, en réception radiodiffusion FM.

Valeurs disponibles: STEREO/MONO

Valeur par défaut: STEREO

Note: Une ligne menu marquée d'un peut sélectionner et affecter une fonction individuellement pour chaque canal mémoire.

Menu 84 [SUB-RX]

Fonction: Règle le temps de reprise du signal audio de radiodiffusion après que le signal sur la bande amateur ait disparu quand la fonction AF Priorité est activé.

Valeurs disponibles: OFF/TRX 1S - TRX 10S (1S/pas)/HOLD/ TX 1S - TX 10S (1S/pas)

Valeur par défaut: OFF

TRX 1S - TRX 10S: L'audio radiodiffusion est reprise 1 à 10 secondes après la disparition du signal bande amateur en réception ou en émission.

HOLD: L'audio radiodiffusion n'est pas reprise après la disparition du signal bande amateur.

TX 1S - TX 10S: L'audio radiodiffusion est reprise 1 à 10 secondes après la fin de votre transmission. L'audio reprend immédiatement quand le signal disparaît.

Menu 85 [TEMP]

Fonction: Indique la température courante dans le boîtier et permet de choisir l'unité de mesure ("°F" ou "°C") pour le capteur de température.

Appuyer sur la touche [**MODE**] pour permuter l'unité de mesure entre "°F" et "°C".

Menu 86 [TN FRQ]

Fonction: Choix de la fréquence de la tonalité CTCSS.

Valeurs disponibles: 50 tonalités CTCSS standards

Valeur par défaut: 100.0 Hz

CTCSS TONE FREQUENCY (Hz)					
67.0	69.3	71.9	74.4	77.0	79.7
82.5	85.4	88.5	91.5	94.8	97.4
100.0	103.5	107.2	110.9	114.8	118.8
123.0	127.3	131.8	136.5	141.3	146.2
151.4	156.7	159.8	162.2	165.5	167.9
171.3	173.8	177.3	179.9	183.5	186.2
189.9	192.8	196.6	199.5	203.5	206.5
210.7	218.1	225.7	229.1	233.6	241.8
250.3	254.1	—	—	—	—

Menu 87 [TOT]

Fonction: règle le délai d'émission continue

Valeurs disponibles: OFF/0.5M - 10.0M (0.5M/pas)

Valeur par défaut: 3.0M (3 minutes)

Le limiteur d'émission continue coupe l'émetteur après une transmission continue selon le délai fixé.

Menu 88 [TS MUT]

Fonction: Active/désactive la sortie audio du récepteur lorsque la recherche automatique sur tonalité est lancée.

Valeurs disponibles: ON/OFF

Valeur par défaut: ON

Menu 89 [TS SPD]

Fonction: Sélectionne la vitesse de la recherche automatique sur tonalité.

Valeurs disponibles: SLOW (1.25 tonalité /sec)/FAST (2.5 tonalité/sec)

Valeur par défaut: FAST

Menu 90 [VFO MD]

Fonction: active ou désactive le limiteur de bande courante en mode VFO.

Valeurs disponibles: ALL/BAND

Valeur par défaut: BAND

BAND: Quand la fréquence du VFO atteint la limite supérieure de la bande courante, la fréquence du VFO reprend à partir de la limite inférieure de la bande courante (ou vice versa).

ALL: Quand la fréquence du VFO atteint la limite supérieure de la bande courante, la fréquence du VFO reprend à partir de la limite inférieure de la bande suivante (ou vice versa).

MODE MENU

Menu 91 [VFO.SKP]

Fonction: Règle la fonction “My Band”.

Valeurs disponibles: ON/OFF

Valeur par défaut: OFF

La fonction “My Band” vous permet de sélectionner plusieurs bandes, pour lesquelles deviennent les seules disponibles par la touche **[BAND]**.

ON: Seules les bandes valides sont visibles quand on appuie sur la touche **[BAND]**.

OFF: Appuyer sur la touche **[BAND]**, les bandes qui sont fermées “OFF” ne sont pas visibles.

Voir page 100 pour plus de détail.

Menu 92 [VOL MD]

Fonction: Régle la fonction du **DIAL**.

Valeurs disponibles: NORMAL/AUT.BCK

Valeur par défaut: NORMAL

NORMAL: La touche **[VOL]** garde le statut pendant tout l’appui et le maintien sur la touche **[VOL]**.

AUT.BCK: La touche **[VOL]** garde le statut pendant trois secondes après l’appui sur la touche **[VOL]**.

Menu 93 [WAKEUP]

Fonction: Réglage de la fonction mise en fonctionnement automatique.

Valeurs disponibles: OFF/5SEC - 60SEC(5SEC/pas)/EAI

Valeur par défaut: OFF

Menu 94 [WX ALT]

Fonction: Active/désactive la fonction alerte météo NOAA.

Valeurs disponibles: OFF/ON

Valeur par défaut: OFF

SPÉCIFICATIONS

Générales

Plages de fréquence:	RX 0.5-1.8 MHz (radiodiffusion AM) 1.8-30 MHz (Bande OC) 30-76 MHz (Bande amateur 50 MHz) 76-108 MHz (Bande FM) 108-137 MHz (Bande aviation) 137-174 MHz (Bande amateur 144 MHz) 174-222 MHz (Bande TV VHF) 222-420 MHz (ACT1) 420-470 MHz (Bande amateur 430 MHz) 470-800 MHz (Bande TV UHF) 800-999.99 MHz (aux US bloquée pour les Tph cellulaires) TX 144-146 MHz 430-440 MHz
Pas de fréquence:	5/9/8.33/10/12.5/15/20/25/50/100 kHz
Stabilité en fréquence:	±5 ppm (-10 °C to +60 °C)
Décalage relais:	±600 kHz (144 MHz) ±1.6/7.6 MHz (430 MHz)
Mode Emission:	F2D, F3E, F2A
Impédance Antenne:	50 Ω
Tension d'alimentation:	Nominal: 3.7 V DC, moins à la masse Operating: 3.7 ~ 7.0 V, moins à la masse (EXT DC Jack) 5.0 ~ 7.0 V, moins à la masse (EXT DC Jack avec chargeur)
Consommation courant:	120 mA (réception) 60 mA (Standby, économiseur inactif) 30 mA (Standby, économiseur actif) 50 mA (Réception Radio) 100 µA (Auto Power Off) 1.3 A (1.5 W Tx , 144 MHz) 3.7 V DC 1.6 A (3 W Tx , 144 MHz) 6 V DC 1.2 A (1 W Tx , 430 MHz) 3.7 V DC 1.8 A (2 W Tx , 430 MHz) 6 V DC
Température d'emploi:	-20 °C to +60 °C
Dimension du boîtier:	47mm (larg) x 81mm(haut) x 23mm (prof.) (hors bouton, antenne)
Poids:	130 g avec FNB-82LI et antenne

Les Spécifications peuvent changer sans plus d'information, et sont uniquement garanties sur les bandes amateurs 144 et 430 MHz. Les plages de fréquences peuvent varier en fonction de la version du transceiver; vérifier avec votre vendeur.

Emetteur

Puissance HF:	1.5 W (@ 4.5 V AA x 3 ou 3.7 V FNB-82LI 144 MHz) 3 W (@ 6 V ou EXT DC 144 MHz) 1 W (@4.5 V AA x 3 ou 3.7 V FNB-82LI 430 MHz) 2 W (@ 6 V ou EXT DC 430 MHz) Low 0.1 W (@ 4.5 V AA x 3 ou 3.7 V FNB-82LI) Low 0.3 W (@ 6 V ou EXT DC)
Type de modulation:	réactance variable F2D, F3E, F2A
Déviatoin maximum:	±5 kHz (F2D, F3E)
Produits indésirables:	Au moins 60 dB en dessous (HIGH) Au moins 50 dB en dessous (LOW ou moins que 1 W)
Impédance microphone:	2 kΩ

Récepteur

Circuit Type:	AM, NFM: Double conversion superhétérodyne WFM: Triple conversion super heterodyne AM Radio/FM Radio: Simple conversion super heterodyne
FI:	1ere: 47.25 MHz (AM, NFM) 1ere: 45.8 MHz (WFM) 1ere: 130 kHz (Radio diffusion AM /FM) 2eme: 450 kHz (AM, NFM) 2eme: 10.7 MHz (WFM) 3eme: 1 MHz (WFM)
Sensibilité:	4 μV pour 10 dB SN (0.5-1.8 MHz, radio dif. AM) 3 μV pour 10 dB SN (1.8-30 MHz, AM) 0.35 μV TYP pour 12 dB SINAD (30-54 MHz, NFM) 1 μV TYP pour 12 dB SINAD (54-76 MHz, NFM) 1.5 μV TYP pour 12 dB SINAD (76-108 MHz, radio dif FM) 1.5 μV TYP pour 10 dB SN (108-137 MHz, AM) 0.2 μV pour 12 dB SINAD (137-140 MHz, NFM) 0.16 μV pour 12 dB SINAD (140-150 MHz, NFM) 0.2 μV pour 12 dB SINAD (150-174 MHz, NFM) 1 μV TYP pour 12 dB SINAD (174-225 MHz, NFM) 0.5 μV pour 12 dB SINAD (300-350 MHz, NFM) 0.2 μV pour 12 dB SINAD (350-400 MHz, NFM) 0.18 μV pour 12 dB SINAD (400-470 MHz, NFM) 1.5 μV pour 12 dB SINAD (470-540 MHz, WFM) 3 μV TYP pour 12 dB SINAD (540-800 MHz, WFM) 1.5 μV TYP pour 12 dB SINAD (800-999.99 MHz, NFM) Version USA plage téléphone cellulaire bloquée
Sélectivité:	NFM, AM: 12 kHz/35 kHz (-6 dB /-60 dB) WFM: 200 kHz / 300 kHz (-6 dB/-20 dB)
Sortie BF:	50 mW @ 8 Ω for 10 % THD (@ 3.7 V) 100 mW @8 Ω for 10 % THD (@ 6 V)

PROCÉDURES DE RÉINITIALISATION

En cas de fonctionnement désordonné de l'émetteur récepteur, il est possible que certaines données dans le microprocesseur ait été dénaturées. Parce qu'il s'agit d'une situation hautement improbable, la seule solution est de réinitialiser le microprocesseur. Voici comment faire.

RÉINITIALISATION DU MICROPROCESSEUR

Pour effacer toutes les mémoires et remettre les paramètres par défaut:

1. Mettre la radio hors tension.
2. Appuyer et maintenir la touche **[MODE]** et la touche **[V/M]** tout en mettant la radio sous tension.
3. Appuyer brièvement sur la touche **[FW]** pour remettre tous les paramètres par défaut (pour abandonner la procédure de réinitialisation appuyer sur n'importe quelle autre touche).

RÉINITIALISATION DES PARAMÈTRES MENU

Pour réinitialiser les paramètres du menu à leurs valeurs par défaut:

1. Mettre la radio hors tension.
2. Appuyer et maintenir la touche **[BAND]** et la touche **[V/M]** tout en mettant la radio sous tension.
3. Appuyer brièvement sur la touche **[FW]** pour remettre tous les paramètres par défaut (pour abandonner la procédure de réinitialisation appuyer sur n'importe quelle autre touche).

※: Except the following Set Mode Items

3: ANT.ATT, 10: BEL.SEL, 11: BNK.NAM, 18:CLK.SFT, 19: CW ID,
24: DCS CD, 28: DT SEL, 32: EMG.SEL, 35: HLF.DEV, 38: INT CD,
41: INT.SEL, 49: MR DSP, 52: MRNAME, 54: MRSKIP, 55: MSG.LST,
56: MSG.REG, 57: MSG.SEL, 61: PAG.CDR, 62: PAG.CDT, 68: RPT,
69: RPT.SFT, 79: SQ TYP, 80: SQSMTR, and 86: TN FRQ



Declaration of Conformity

We, Yaesu Europe B.V. declare under our sole responsibility that the following equipment complies with the essential requirements of the Directive 1999/5/EC.

Type of Equipment:	FM Transceiver
Brand Name:	YAESU
Model Number:	VX-3E
Manufacturer:	Vertex Standard Co., Ltd.
Address of Manufacturer:	4-8-8 Nakameguro Meguro-Ku, Tokyo 153-8644, Japan

Applicable Standards:

This equipment is tested and conforms to the essential requirements of directive, as included in following standards.

Radio Standard:	<u>EN 301 783-2 V1.1.1</u>
EMC Standard:	<u>EN 301 489-1 V1.6.1</u> <u>EN 301 489-15 V1.2.1</u>
Safety Standard:	<u>EN 60065 (2002)</u>

The technical documentation as required by the Conformity Assessment procedures is kept at the following address:

Company: Yaesu Europe B.V.
Address: Cessnalaan 24, 1119NL Schiphol-Rijk, The Netherlands

Dispositions pour les produits électroniques et électriques

Tous les produits portant le symbole (Poubelle barree d'une croix) ne doivent pas etre mis avec les ordures menageres.

Les produits électriques et électroniques doivent etre recycles a un centre de traitement ou ils seront tries.

En Europe contactez votre fournisseur ou distributeur pour les informations concernant la collecte de ceux ci.





Copyright 2008
VERTEX STANDARD CO., LTD.
All rights reserved.

No portion of this manual
may be reproduced
without the permission of
VERTEX STANDARD CO., LTD.

Printed in Japan



0805?-0E