

Téléviseur ACL 37 pouces avec Syntoniseur ATSC FLX-374



Déclaration de la Commission fédérale des communications



FRANÇAIS

Cet équipement a été testé et déclaré conforme aux normes concernant les appareils numériques de classe B définies par l'alinéa 15 du règlement de la FCC. Ces limites sont stipulées afin de garantir une protection suffisante contre des interférences nuisibles en zone résidentielle. Cet équipement génère, utilise et peut émettre une énergie de radiofréquence, et s'il n'est pas installé et utilisé conformément aux instructions, peut causer des interférences néfastes pour les communications radio. Il n'est toutefois pas garanti qu'il n'y aura pas d'interférence pour une installation donnée. Si l'équipement crée des interférences nuisibles à la réception radio et télévision, ce qui peut être déterminé en allumant et en éteignant l'équipement, il est recommandé à l'utilisateur d'essayer de corriger les interférences en prenant une ou plusieurs des mesures suivantes:

1. Réorienter ou déplacer l'antenne réceptrice.
2. Augmenter la séparation entre l'équipement et le récepteur.
3. Brancher l'équipement à une prise ou un circuit différent de celui auquel le récepteur est connecté.
4. Consulter un vendeur ou un technicien radio ou télévision expérimenté pour obtenir de l'aide.



Tout changement ou modification non autorisé de cet appareil qui ne serait pas expressément approuvé par le fabricant peut annuler le droit de l'utilisateur d'utiliser l'équipement.

Avertissements et précautions

Pour prévenir toutes blessures, les consignes de sécurité suivantes devraient être observées pendant l'installation, l'utilisation, les réparations et l'entretien de cet équipement.

Avant d'opérer cet équipement, veuillez lire ce manuel complètement et le garder pour de futures consultations.



Ce symbole est conçu pour avertir l'utilisateur afin d'éviter tout risque de choc électrique. Cet équipement ne doit pas être démonté par quiconque sauf du personnel qualifié.



Ce symbole est conçu pour avertir l'utilisateur de la présence d'instructions d'opération et d'entretien importantes dans les papiers joints à l'appareil.



Pour éviter incendie et choc électrique, ne pas exposer cet appareil à la pluie ou l'humidité.

- POUR RÉDUIRE LES RISQUES DE CHOC ÉLECTRIQUE, NE PAS ENLEVER LE COUVERCLE (OU ARRIÈRE).
- CET APPAREIL NE CONTIENT AUCUNE PIÈCE SUSCEPTIBLE DE FAIRE L'OBJET D'UN ENTRETIEN PAR L'UTILISATEUR.
- CONTACTER UN TECHNICIEN AGRÉÉ POUR TOUTE RÉPARATION.



L'utilisation de commandes, de réglages ou l'accomplissement des procédures autres que celles indiquées ci-après peut causer une exposition à des rayonnements dangereux.

Importantes consignes de sécurité



Ce symbole indique des points d'avertissements.



Ce symbole indique des actions qui ne devraient pas être commises.



Ce symbole indique les actions qui devraient être commises.



▪ Ne pas placer l'équipement sur des chariots, postes, tables, étagères irréguliers ou instables. L'équipement pourrait tomber, blessant sérieusement des enfants ou adultes, et pourrait être sévèrement endommagé.



▪ Utiliser seulement un chariot ou poste recommandé par le fabricant. Cet équipement et chariot ou poste recommandés devraient être manipulés avec soin. Des arrêts rapides, une force excessive et des surfaces inégales peuvent causer le retournement de l'ensemble télévision et chariot.



▪ Ne pas désactiver la fiche de type trifilaire de mise à la terre. La broche de mise à la terre sur la fiche à trois broches est une caractéristique importante. Retirer la broche de mise à la terre augmente les risques d'endommager l'équipement.

▪ Si vous êtes incapable d'entrer la fiche dans la prise électrique, contacter un électricien pour installer une prise mise à la terre.

▪ Toujours opérer cet équipement à partir de la source d'alimentation de type indiqué sur l'arrière de la plaque du modèle/de série.

▪ Ne jamais surcharger les prises murales et extensions.



- Utiliser et manipuler le cordon d'alimentation avec soin. Ne pas poser d'objets lourds sur le cordon d'alimentation c.a.
- Ne pas tirer sur le cordon d'alimentation c.a. Ne pas manipuler le cordon d'alimentation c.a. avec les mains humides.
- Ne pas toucher au cordon d'alimentation et câble de l'antenne pendant des orages électriques.
- Retirer le cordon de la prise murale, si l'équipement ne sera pas utilisé pendant une longue période.
- Ne pas placer, utiliser, ou manipuler cet équipement près d'une source d'eau.
- Ne jamais exposer cet équipement au liquide, la pluie ou l'humidité.
Consulter un spécialiste si l'un des liquides précédents est renversé sur l'équipement.
- Ne pas exposer l'équipement à des températures extrêmes ou lumière du soleil directe, l'équipement pourrait surchauffer et être endommagé.
- Ne pas installer près d'une source de chaleur telle que radiateurs, registres de chaleurs, fourneaux et autres appareils produisant de la chaleur.
- Ne pas essayer de réparer cette télévision soi-même.
- Ouvrir ou retirer les couvercles pourrait vous exposer à du voltage ou autres dangers qui pourraient annuler votre garantie. Confier l'entretien à un personnel qualifié.
- Ne pas placer ou laisser tomber tout autre objet sur le dessus.
- Ne rien insérer dans les trous de ventilation de votre équipement.
Insérer tout objet de métal ou inflammable pourrait causer un incendie ou un choc électrique.
- Protéger le cordon d'alimentation afin d'éviter qu'il soit piétiné ou pincé, en particulier à la prise murale, à la prise multiple et à la sortie de l'appareil.
- Ne pas placer l'équipement sur des chariots, postes, tables, étagères irréguliers ou instables. L'équipement pourrait tomber, blessant sérieusement des enfants ou adultes, et pourrait être sévèrement endommagé.
Toujours placer l'équipement sur le plancher ou une surface stable, nivelée, robuste et assez forte pour supporter le poids de votre équipement.
- Ne bloquer aucune ouverture de ventilation. Laisser un espace autour de l'équipement.
Ne jamais placer l'équipement:
sur un lit, sofa, tapis ou toutes surfaces similaires; trop près des draperies/rideaux/murs, dans une bibliothèque, armoire, ou tout autre endroit qui pourraient empêcher une bonne ventilation.
- Débrancher cet appareil lors d'orages ou lorsqu'il n'est pas utilisé pendant de longues périodes.
- Confier tout entretien à un personnel qualifié. Un entretien est nécessaire lorsque l'appareil a été endommagé de quelque façon que ce soit; par exemple un dommage affectant le cordon d'alimentation ou la fiche, le déversement de liquide ou la chute d'objets dans l'appareil, l'exposition de la l'appareil à la pluie ou à l'humidité, un fonctionnement anormal de l'appareil ou la chute de l'appareil.



- Toujours retirer le cordon d'alimentation de la prise avant de nettoyer l'équipement.
- Ne jamais utiliser de nettoyeur liquide ou en aérosol sur l'équipement.
Nettoyer avec un chiffon sec uniquement.



- N'utiliser que des périphériques/accessoires spécifiés par le fabricant.

Consignes de sécurité pour l'antenne

Si une antenne extérieure est branchée, suivre les précautions suivantes:



- Une antenne extérieure ne devrait pas être située dans un endroit où elle pourrait être en contact avec des lignes aériennes d'électricité ou toutes autres circuits électriques ou lumières électriques.
- Lors de l'installation d'un système d'antenne extérieure, des mesures de sécurité extrêmes doivent être prises pour éviter d'entrer en contact avec des lignes électriques. Le contact direct avec des lignes électriques pourrait être fatal et doit être évité à tout prix.

La Section 810 du Code national de l'électricité (CNE), fournit des informations relatives à la mise à la terre correcte du mât et du support, la mise à la terre du fil conducteur de l'antenne à l'unité de décharge de l'antenne, la taille des conducteurs de mise à la terre, l'emplacement de l'unité de décharge de l'antenne, la connexion aux conducteurs de terre ainsi que les normes en matière de prises de terre.

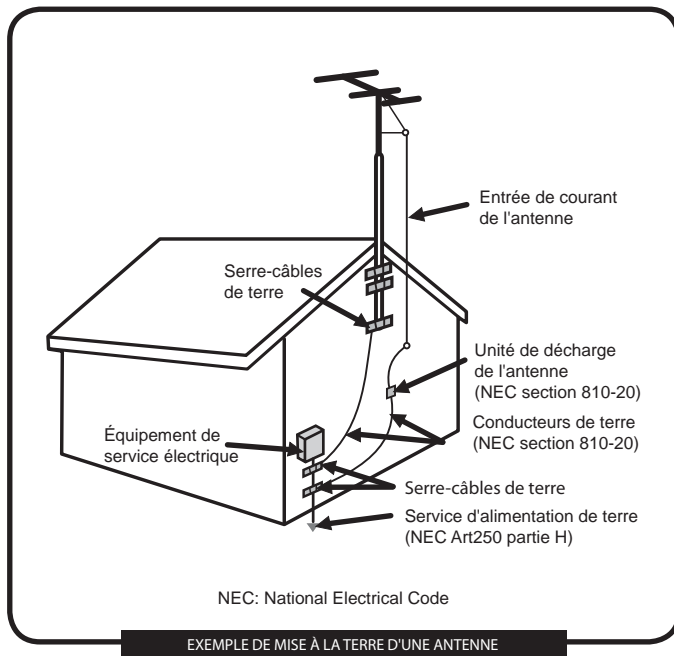

TABLE DES MATIÈRES

FRANÇAIS

■ Déclaration de la commission fédérale des communications 1

■ Avertissements et précautions

Importantes consignes de sécurité.....	2
Consignes de sécurité pour l'antenne	4

■ Chapitre 1 Présentation de la télévision LCD

Fonctions clé.....	6
Contenu de l'emballage.....	7
Installation de votre téléviseur LCD.....	8
Votre téléviseur LCD.....	10
Votre télécommande.....	12

■ Chapitre 2 Installation du téléviseur LCD

Brancher un câble de télévision ou une antenne.....	14
Connexion à un magnétoscope.....	18
Connexion d'une caméra vidéo ou d'une console de jeux.....	19
Connexion d'un lecteur DVD.....	20
Connexion d'un boîtier de TV par câble ou d'un récepteur satellite numériques.....	22
Connexion d'un équipement AV avec un connecteur IMHD.....	23
Connexion d'un équipement AV avec un connecteur DVI.....	24
Connexion d'un ordinateur personnel (PC).....	25
Connexion d'un récepteur audio ou d'un système de son Dolby Digital 5.1.....	26

■ Chapitre 3 UTILISATION DES FONCTIONS

Utilisation de l'incrustation d'image.....	27
Affichage Grand écran.....	29
Utilisation du menu.....	30
Configuration de la fonction HDTV (TVHD).....	32
Personnalisation des paramètres VIDEO.....	35
Personnalisation des paramètres AUDIO.....	36
Personnalisation des paramètres CONFIGURATION.....	37
Utilisation des paramètres de la puce antiviolence.....	39
Utilisation des paramètres du contrôle parental.....	41
Personnalisation des paramètres TV.....	42

■ Caractéristiques 43

■ Chapitre 4 Programmation de votre télécommande

Introduction.....	45
Programmation d'un appareil.....	45
Dépannage.....	46
Codes des fabricants.....	47

Chapitre 1

Présentation de la télévision LCD

Fonctions clés

Terminaux audio/vidéo variés pour la connexion d'équipement externe

- 2 ensembles de bornes d'entrées audiovisuelles
- 1 ensemble de bornes S-Vidéo
- 2 ensembles de bornes d'entrées de composantes vidéo
- 1 borne d'entrée VGA/audio
- 1 borne d'entrée HDMI/audio
- 1 Ensemble de bornes de sortie audio (L/R)
- 2 bornes de sortie SPDIF (Optique x1/Coaxial x1)
- 1 borne de casque d'écoute

Le système d'accord télévision intégré pour la réception de HD ATSC

- Cette fonction permet la réception de télédiffusion HD sans l'ajout d'une boîte numérique.

Interface multimédia haute définition (IMHD)

- L'interface multimédia haute définition (IMHD) est un petit interconnecteur convivial qui peut supporter jusqu'à 5 Gbps de vidéo et audio combinés dans un seul câble. Ce système élimine les coûts, la complexité et le désordre causés par l'utilisation de plusieurs câbles pour brancher les systèmes audiovisuels actuels.

Composante d'entrées vidéo TVHD

- Offre la meilleure qualité vidéo pour les connexions DVD (480p) et boîte numérique (HD1080i, 720p)

Réduction numérique du bruit 3D

- Cette fonction peut réduire numériquement le bruit image pour augmenter la qualité de l'image.

Détection mode film (3:2 ajustement 24 images arrière)

- Cette fonction peut détecter automatiquement le contenu dérivé d'un film et ajuster l'image de l'entrecroisement correspondant pour donner une apparence naturelle plus claire à l'image en mouvement.

Fonction Incrustation

- Permet d'afficher deux programmes simultanément, soit en mode double image ou image sur image (côte à côte).

Contenu de l'emballage

Assurez-vous que tout les éléments suivants sont inclus.

- Télévision LCD



- Poste inférieur/
Tournevis et 6 vis

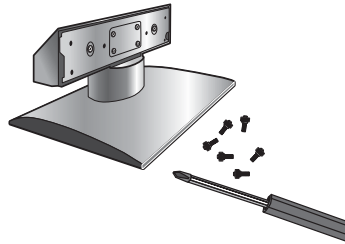

- Télécommande/
2 Piles AA



- Câble VIDÉO



- Composante Câble

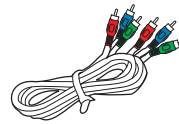

- Cordon d'alimentation



- Câble AUDIO



- Carte de garantie



- Manuel de l'utilisateur



- Guide rapide de

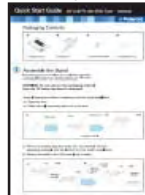

Seuls ces éléments vous seront nécessaires pour régler et opérer la télévision LCD dans sa configuration de base.



Assurez-vous que tout le contenu ci-dessus soit inclus dans l'emballage. Si l'un des éléments manque, veuillez contacter le département du service à la clientèle de Polaroid.

Installation de votre téléviseur LCD

Fixer le poste

Si vous préférez assembler votre nouvelle télévision Polaroid sur un mur plutôt que de la fixer sur un poste, veuillez consulter les instructions fournies dans l'ensemble de montage mural (non inclus).

IMPORTANT: Fixer le poste à la télévision avec le matériel d'emballage inférieur en mousse encore fixé au téléviseur.

Lire toutes les instructions avant de continuer avec l'installation du poste.

- Soulever le matériel d'emballage en mousse du dessus de la télévision hors de la boîte.
- Soulever la télévision hors de la boîte, avec le matériel d'emballage inférieur en mousse encore fixé au téléviseur et la placer sur une surface stable.

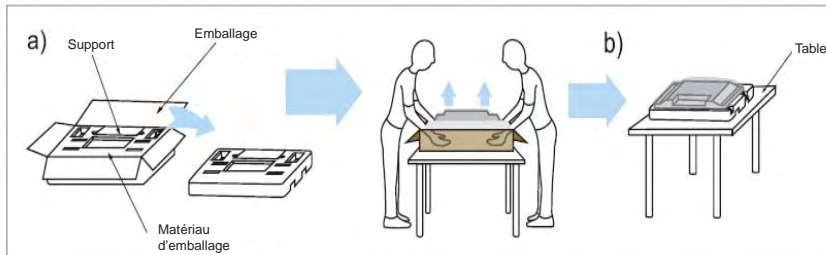

- Retirer le sac protecteur de l'appareil LCD, mais ne pas retirer le matériel d'emballage inférieur en mousse.
- Situer l'endroit sur l'arrière du téléviseur où fixer le poste. Fixer solidement le poste au LCD avec les six vis.

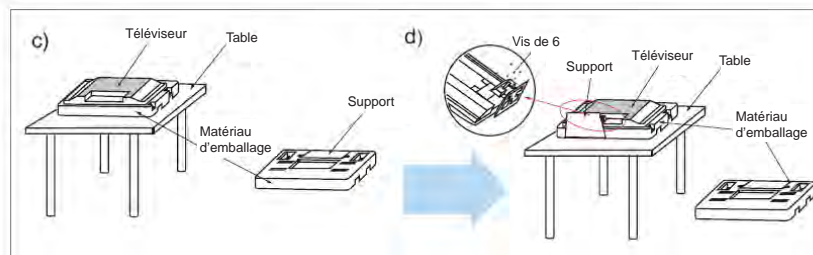

- 1 Utiliser un câble d'antenne inclus pour brancher le signal VHF/UHF au terminal d'antenne de télévision LCD (voir page 17)
- 2 Brancher le cordon d'alimentation c.a. à l'arrière de la télévision et brancher le cordon d'alimentation dans la prise murale.
- 3 Insérer les deux piles fournies dans la télécommande.

Étape 1 Glisser le couvercle arrière vers le haut pour ouvrir le compartiment à piles de la télécommande.

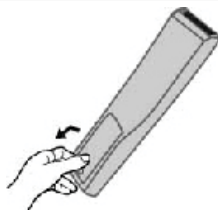

Étape 2 Insérer deux piles de type «AA». Assurez-vous que les extrémités (+) et (-) des piles correspondent avec les extrémités indiquées sur le compartiment à piles. Replacer le couvercle en place.

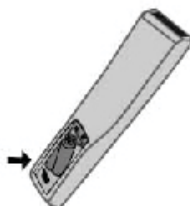

Ne pas utiliser de nettoyeurs corosifs (nettoyant pour porcelaine, acier inoxydable, toilette ou à four etc.) sur la télécommande car cela pourrait l'endommager.

- 4 Brancher un autre dispositif audiovisuel externe (voir page 14-26)

Votre téléviseur LCD

Vue avant/latérale droite et contrôles

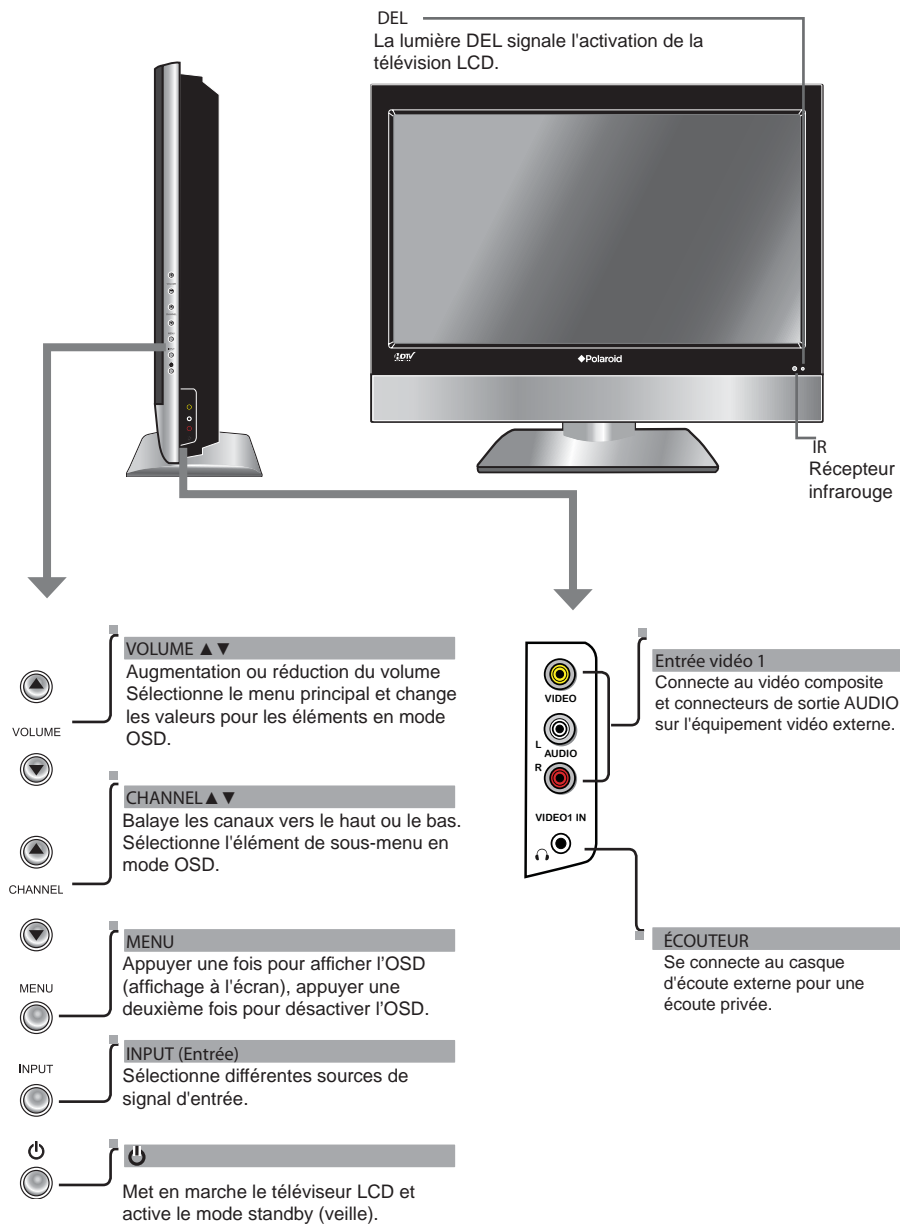

Vue arrière et connecteurs

FRANÇAIS

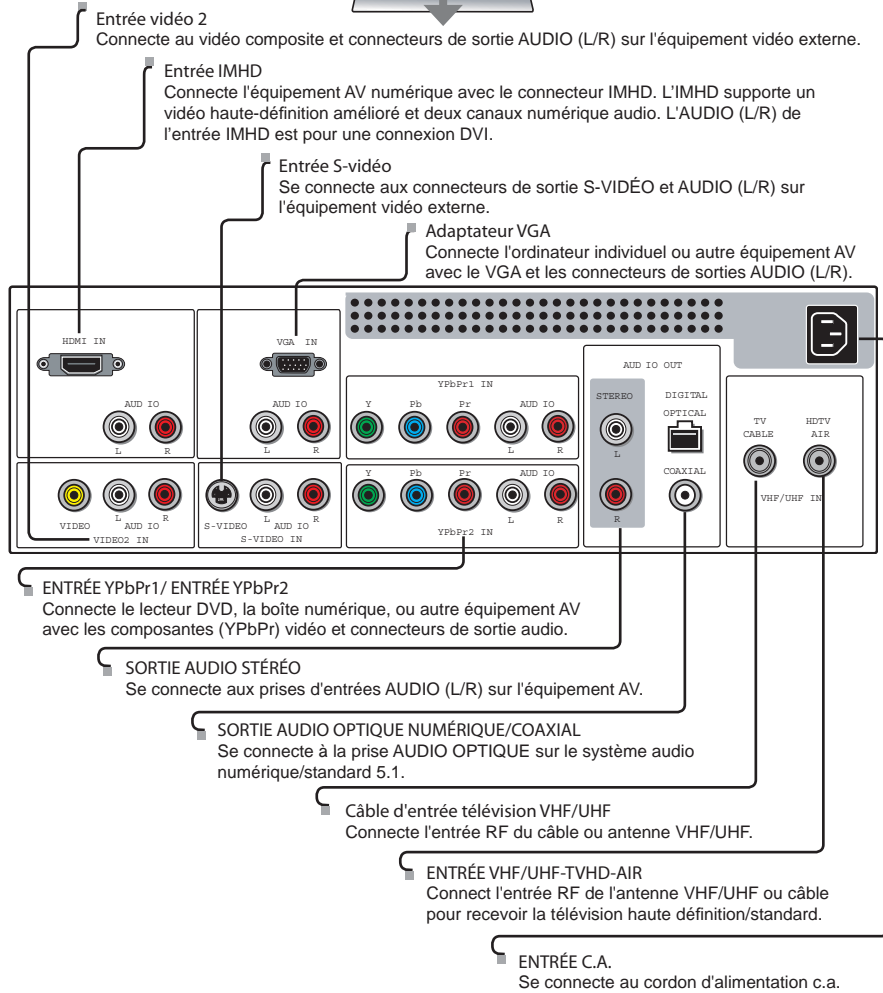
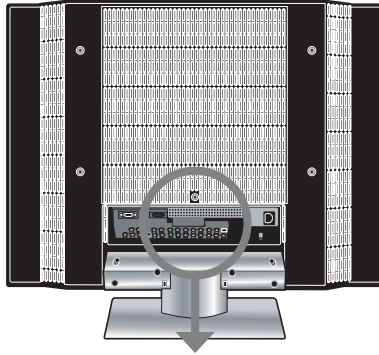

Votre télécommande

Cet ensemble inclut une télécommande Polaroid qui vous permet de contrôler jusqu'à quatre appareils.



- | | | |
|----|--------------------------|--|
| 1 | [Power] | Permet d'allumer ou d'éteindre le téléviseur LCD. |
| 2 | SET | Code de programmation de la télécommande universelle. Pour de plus amples informations sur la configuration de votre télécommande, voir "Programmation de votre télécommande". |
| 3 | TV | Contrôle ce téléviseur LCD. |
| 4 | CBL | Contrôle un cablosélecteur ou récepteur satellite. |
| 5 | DVD | Contrôle un lecteur DVD ou lecteur vidéo. |
| 6 | SLEEP | Différents cycles de mise en veille du téléviseur: OFF/30/60/90/120 minutes. |
| 7 | VOL+/- | Augmente ou réduit le volume. |
| 8 | CH+/- | Permet de changer les chaînes. |
| 9 | MUTE | Appuyer une fois pour mettre en sourdine. Appuyer une deuxième fois restaure l'audio. |
| 10 | ASPECT | Parcourt les différents cycles des modes de paramètres écran: NORMAL/FULL (plein écran)/WIDE (grand écran)/ZOOM. |
| 11 | LAST | Revient à la chaîne précédente. |
| 12 | GUIDE | En mode TVHD, cette touche permet d'afficher le Guide de programmation. |
| 13 | PIP | Allume ou éteint PIP/POP (incrustation d'image, image-sur-image). |
| 14 | MENU | Affiche le menu OSD à l'écran. |
| 15 | [Directional pad and OK] | Autres fonctions des touches de l'appareil |

FRANÇAIS



- 15 ▲▼▶◀,OK Parcourt les options OSD et sélectionne les éléments individuels du menu. OK confirme les options de configuration.
- OK En mode TVHD, appuyer sur OK pour afficher une liste de canaux numériques.
- 16 CC Parcourt les sous-titres codés: OFF/CC1/CC2/CC3/CC4/TT1/TT2/TT3/TT4.
- 17 INFO Appuyer une fois affiche une variété d'informations telles que la chaîne actuelle et la source d'entrée.
- 18 EXIT Quitte le menu OSD.
- 19 0-9/ENTER Appuyer sur un chiffre sélectionne une chaîne. Suite à la sélection, appuyer sur ENTER active la chaîne, ou la chaîne est activée automatiquement après 3 secondes.
- 20 INPUT En mode TVHD, utiliser avec 0-9 et touches ENTER (ENTRER) pour sélectionner les chaînes numériques. Appuyer sur INPUT pour afficher une liste de fournisseurs, utiliser les touches ▲▼ pour sélectionner l'équipement vidéobranché aux entrées vidéos de votre télévision LCD: TV/HDTV(TVHD)/VIDÉO1/VIDÉO2/VIDÉO3/VIDÉO4/VIDÉO5/VIDÉO6/COMPUTER (ORDINATEUR).

! Portée réelle:
La télécommande peut contrôler la télévision LCD jusqu'à 5 mètres de loin, si elle est directement pointée sur le récepteur.

Chapitre 2 Installation du téléviseur LCD

Consulter le manuel d'utilisateur de tout équipement externe à connecter.
Au moment de connecter tout équipement externe, ne pas brancher les cordons d'alimentation c.a. aux prises murales jusqu'à ce que tous les autres branchements soient complétés.

Brancher un câble de télévision ou une antenne

Prise d'antenne

Les besoins de l'antenne pour une bonne réception de la télévision en couleurs sont plus grands que pour la télévision en noir et blanc. Pour cette raison, il est recommandé de se procurer une antenne extérieure de bonne qualité.

Voici un bref descriptif des types de connexion offerts par les différents systèmes d'antenne.

- Un système à 75 Ω consiste généralement en un câble rond (non fourni) avec connecteur de type F qui peut être raccordé aisément à une borne sans nécessiter d'outils.

Connecteur de type F



Câble coaxial 75 Ω (rond)

- Un système à 300 Ω est un câble plat à «deux conducteurs» (non fourni) qui peut être attaché à une borne de 75 Ω au moyen d'un adaptateur de 300-75 Ω (non fourni).



Câble à deux conducteurs 300 Ω (plat)

Utiliser l'un des deux schémas suivants pour effectuer une connexion à une antenne extérieure.
 A: Démontre comment utiliser une antenne extérieure mixte VHF/UHF.
 B: Démontre comment utiliser une antenne extérieure séparée VHF et/ou UHF.

FRANÇAIS

A. Antenne mixte VHF/UHF

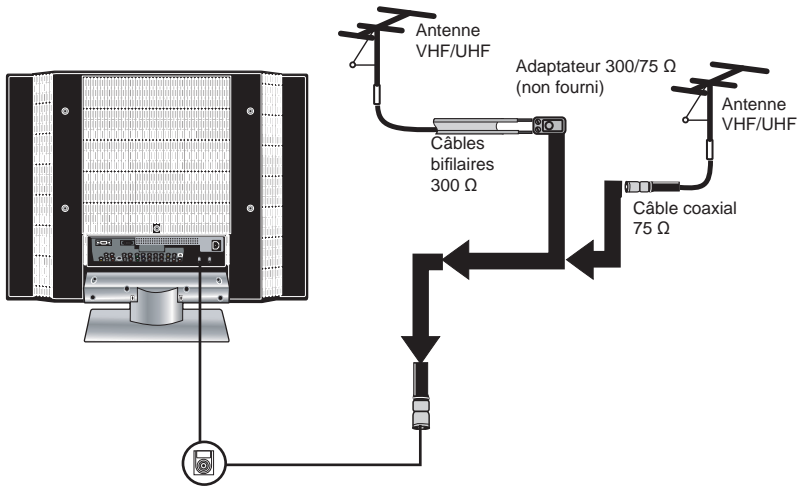

B. Antennes VHF séparées et/ou UHF

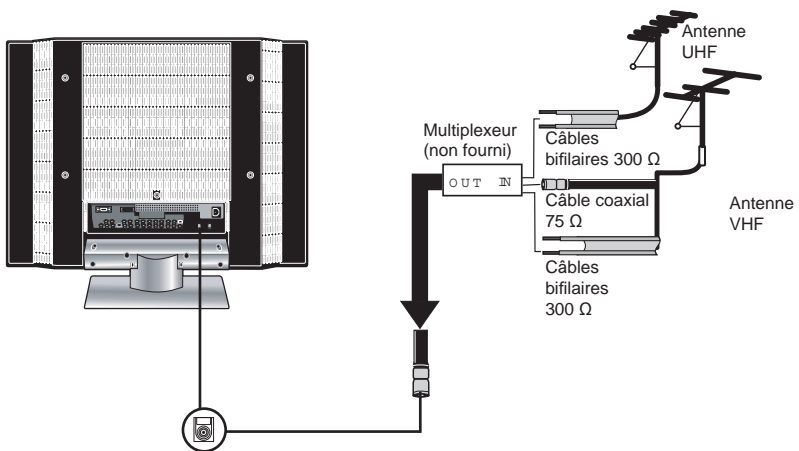

Prise d'antenne de télévision câblée (câblodistribution)

Le présent avis a pour objet de rappeler à l'installateur de systèmes de câblodistribution que l'article 820-40 du Code national de l'électricité contient des recommandations relatives à la mise à la masse de l'appareil et, en particulier, stipule que la terre du câble doit être connectée au système de mise à la terre de l'immeuble, aussi prêt que possible du point d'entrée du câble. Utiliser cette télévision à d'autres fins que l'utilisation privée pour la visualisation de programmes radiotélévisés sur UHF, VHF ou transmis par câblodiffusion pour le public pourrait nécessiter l'autorisation de l'entreprise de câblodiffusion/BCST.

- Un connecteur de câble coaxial de 75 Ω est intégré à l'appareil pour faciliter le raccordement. Pour le raccordement du câble coaxial de 75 Ω à l'appareil, brancher le câble 75 Ω dans la borne ANT.
- Certaines compagnies de TV câblée offrent des chaînes par abonnement. Les signaux de ces chaînes par abonnement étant cryptés, un convertisseur/désencrypteur de télévision câblée est généralement fourni au souscripteur par la compagnie de TV câblée.

Ce convertisseur/désencrypteur est nécessaire à la visualisation des chaînes cryptées. (Votre télévision doit être réglée à la chaîne 3 ou 4, habituellement l'une de ces chaînes est utilisée. Si cette information vous est inconnue, il est nécessaire de consulter la compagnie de TV câblée.

Pour des instructions détaillées sur la réception de la TV par câble, consulter la compagnie de TV câblée locale.

L'une des méthodes possibles d'utilisation du convertisseur/désencrypteur fourni par la compagnie de TV câblée est illustrée dans le schéma ci-dessous.

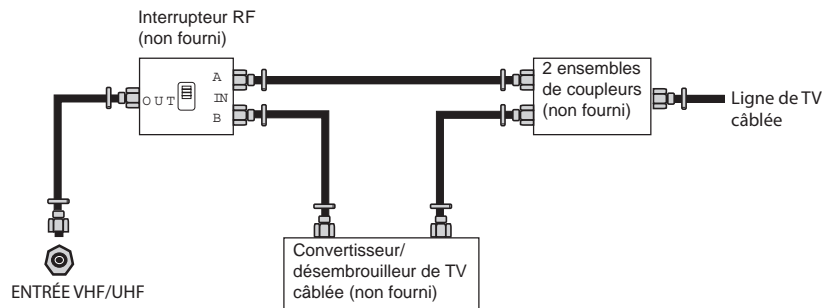

- L'interrupteur RF (non fourni) est nécessaire pour fournir deux entrées (A et B). Régler l'interrupteur RF dans la position A permet la visualisation de toutes les chaînes en clair en utilisant les touches des chaînes de la télévision.
- Régler l'interrupteur RF dans la position B permet la visualisation de toutes les chaînes brouillées par le convertisseur/désencrypteur en utilisant le convertisseur de touches des chaînes.

- 1** MÉTHODE A:
Utiliser un câble d'antenne fourni pour brancher le signal NTSC à la borne de CÂBLE TV de la télévision LCD.

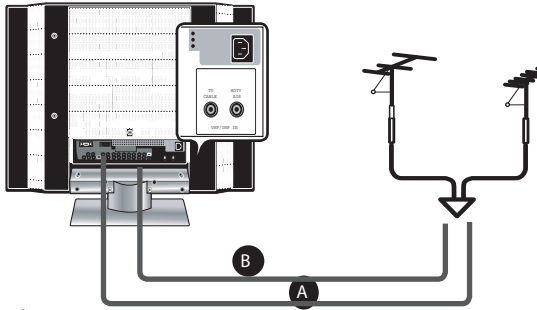

MÉTHODE B:
Utiliser un câble d'antenne fourni pour brancher le signal ATSC à la borne de TVHD AIR de la télévision LCD.

- 2** Brancher le cordon d'alimentation c.a. à l'arrière de la télévision et brancher le cordon d'alimentation dans la prise murale.

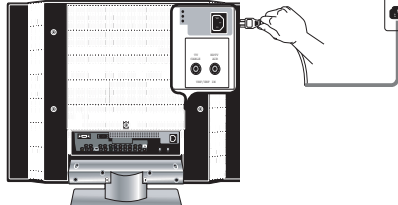

Cette télévision est munie d'un fusible sûreté. Dans l'éventualité d'un orage ou panne d'électricité le fusible de sûreté est conçu pour protéger votre télévision. Si votre télévision n'a pas d'alimentation, vérifier le fusible en levant le couvercle, en suivant les instructions ci-dessous. Si le fusible est grillé, visiter une quincaillerie près de chez vous et demander un Fusible Temporisé (à fusion lente) 4A 250 V - 5x20mm pour remplacer le fusible.
Débrancher le cordon d'alimentation au dos de la télévision avant de remplacer le fusible.

Outils de levage en plastique dur →
(utiliser un outil en métal pourrait causer des chocs)

Arrière de la télévision



Fusible
4A 250V
5x20mm

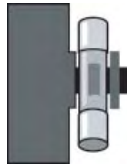

- 3** Appuyer sur la touche sur la télécommande sur la télévision LCD.

Toujours déconnecter la télévision LCD de la tension principale lorsque la télévision LCD n'est pas utilisée pendant de longues périodes. La touche POWER met la TV en mode de veille mais l'appareil reste sous tension. Pour mettre l'appareil hors tension, retirer la fiche d'alimentation de la prise.

- 4** Appuyer sur la touche Input de la télécommande pour afficher la liste des entrées. Utiliser les touches pour sélectionner TV (MÉTHODE A) ou HDTV (TVHD) (MÉTHODE B) et appuyer sur la touche OK.

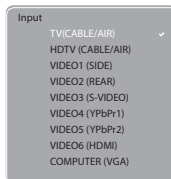

Connexion d'un magnétoscope

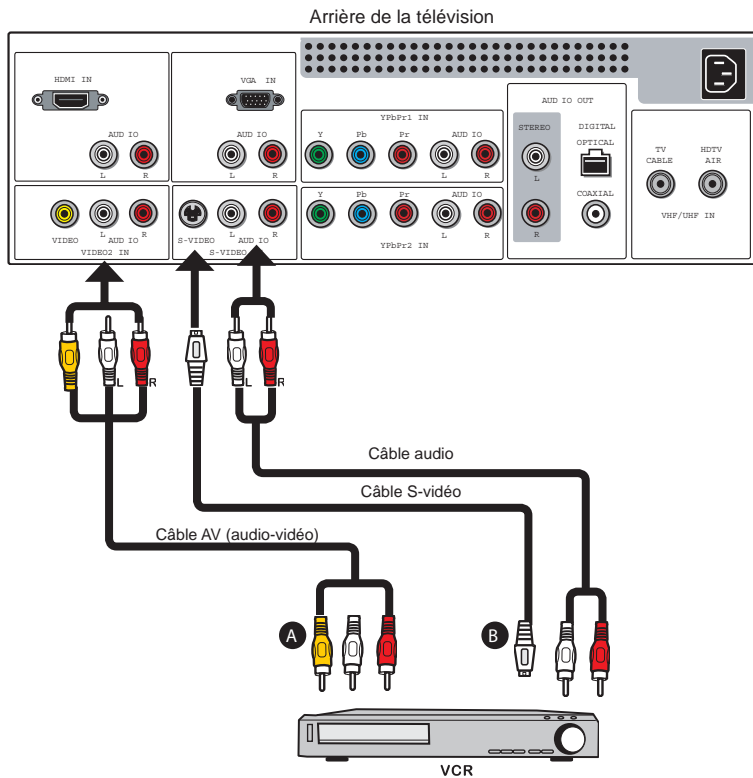

- 1** MÉTHODE A:
Utiliser un câble mixte pour brancher la prise mixte vidéo/audio du magnétoscope aux prises d'entrées VIDÉO2 de la télévision LCD.

MÉTHODE B:
Utiliser un câble audio pour brancher les prises de sortie audio du magnétoscope aux entrées audio de la télévision LCD. Utiliser un câble S-Vidéo pour brancher la prise de sortie s-vidéo du magnétoscope à la prise d'entrée S-VIDÉO IN de la télévision LCD.
- 2** Brancher toutes les sources d'alimentation c.a., avant de mettre l'interrupteur en marche sur la télévision LCD ou autre équipement connecté.
- 3** Appuyer sur la touche de la télécommande pour mettre la télévision LCD en marche.
- 4** Pour regarder une vidéocassette, appuyer sur la touche Input de la télécommande pour sélectionner VIDÉO2 (MÉTHODE A) ou VIDÉO3 (MÉTHODE B).

Connexion d'une caméra vidéo ou d'une console de jeux

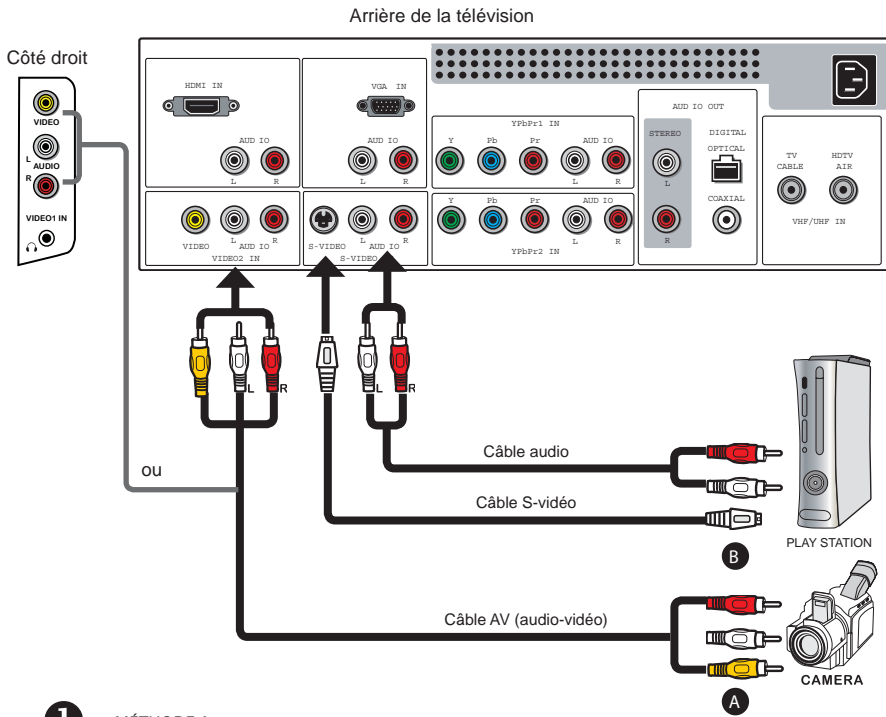

FRANÇAIS

- 1** MÉTHODE A:
Utiliser un câble mixte pour brancher les prises mixtes vidéo/audio de la caméra vidéo ou console de jeux aux prises VIDÉO 2 IN ou VIDÉO 1 IN de la télévision LCD.

MÉTHODE B:
Utiliser un câble audio pour brancher les prises de sortie audio de la caméra vidéo ou console de jeux aux entrées audio de la télévision LCD. Utiliser un câble S-Vidéo pour brancher la prise de sortie s-vidéo de la caméra vidéo ou console de jeux à la prise d'entrée S-VIDÉO IN de la télévision LCD.
- 2** Brancher toutes les sources d'alimentation c.a., avant de mettre l'interrupteur en marche sur la télévision LCD ou autre équipement connecté.
- 3** Appuyer sur la touche  de la télécommande pour mettre la télévision LCD en marche.
- 4** Pour visualiser une caméra vidéo vis ou console de jeux appuyer sur la touche input sur la télécommande pour sélectionner VIDÉO2/VIDÉO1 (MÉTHODE A) ou VIDÉO3 (MÉTHODE B).



Ce ne sont pas toutes les caméras qui ont la capacité d'être branchées à une télévision. Veuillez consulter le manuel d'utilisateur de votre caméra vidéo pour la compatibilité.

Connexion d'un lecteur de DVD

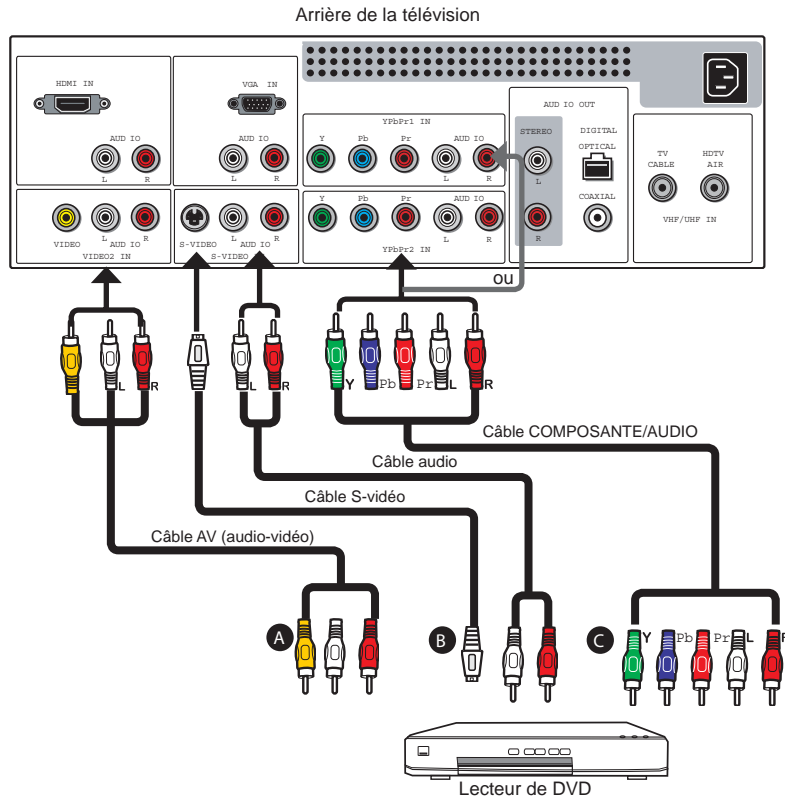

1

MÉTHODE A:

Utiliser un câble mixte pour brancher la prise mixte vidéo/audio du lecteur DVD aux prises d'entrées VIDÉO2 de la télévision LCD.

MÉTHODE B:

Utiliser un câble audio pour brancher les prises de sortie audio du lecteur DVD audio aux prises d'entrées audio de la télévision LCD. Utiliser un câble S-Vidéo pour brancher la prise de sortie s-vidéo du lecteur DVD à la prise d'entrée S-VIDÉO IN de la télévision LCD.

MÉTHODE C:

Utiliser un câble component pour brancher les éléments de prises de sortie component du lecteur DVD aux prises d'entrées YPbPr1 IN ou YPbPr2 IN de la télévision LCD. Utiliser un câble audio pour brancher les prises audio component du lecteur DVD aux prises d'entrées audio de la télévision LCD.



Les prises de vidéo component sur le lecteur DVD sont quelques fois marquées YPbPr ou YCbCr. Pour une explication du vidéo component, consultez le manuel de l'utilisateur du lecteur DVD.

- 2 Brancher toutes les sources d'alimentation c.a., avant de mettre l'interrupteur en marche sur la télévision LCD ou autre équipement connecté.
- 3 Appuyer sur la touche  de la télécommande pour mettre la télévision LCD en marche.
- 4 Pour regarder un DVD, appuyer sur la touche Input sur la télécommande pour sélectionner VIDÉO2 (MÉTHODE A) ou VIDÉO3 (MÉTHODE B) ou VIDÉO4/VIDÉO5 (MÉTHODE C).



Pour une meilleure qualité d'image, si votre équipement possède une sortie vidéo component, utiliser un câble component plutôt qu'un câble mixte vidéo ou s-vidéo.

Connexion d'un boîtier de télévision par câble ou d'un récepteur satellite numériques

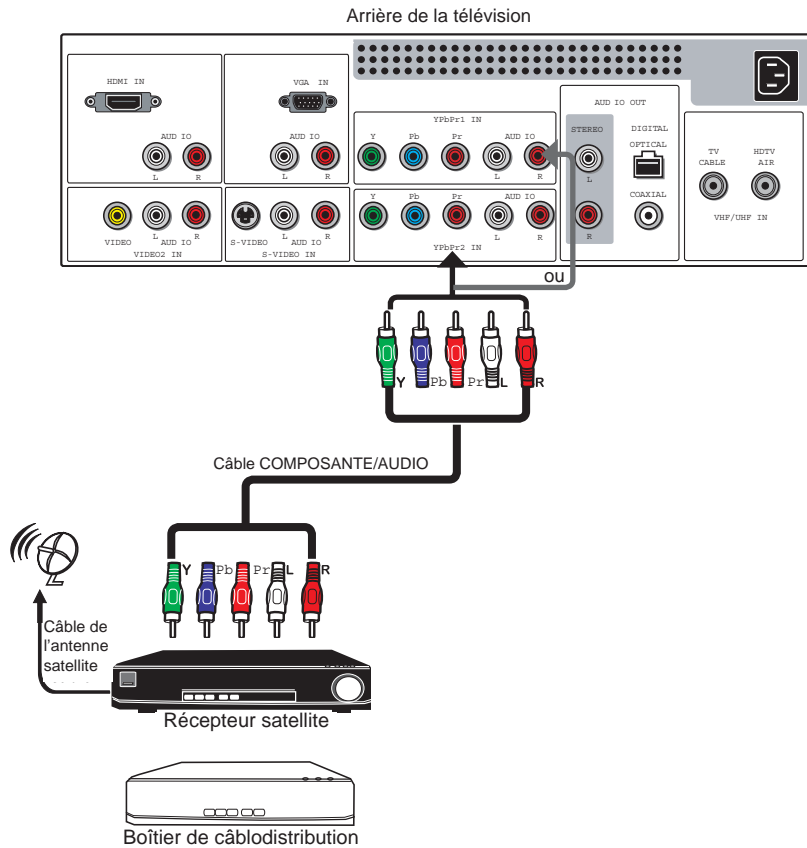

- 1** Utiliser un câble component pour brancher les prises de sortie component du récepteur satellite/boîtier de télévision par câble (YPbPr1) aux prises d'entrée component de la télévision LCD.
Utiliser un câble audio pour brancher les prises audio component du récepteur satellite/boîtier de télévision par câble aux prises d'entrée audio component de la télévision LCD.
- 2** Brancher toutes les sources d'alimentation c.a. avant de mettre l'interrupteur en marche sur la télévision LCD ou tout autre équipement connecté.
- 3** Appuyer sur la touche sur la télécommande pour mettre la télévision LCD en marche.
- 4** Pour visualiser des programmes par le récepteur satellite ou boîtier de télévision par câble, appuyer sur la touche Input sur la télécommande pour sélectionner VIDÉO4/VIDÉO5.

Connexion d'un équipement AV avec un connecteur IMHD

FRANÇAIS

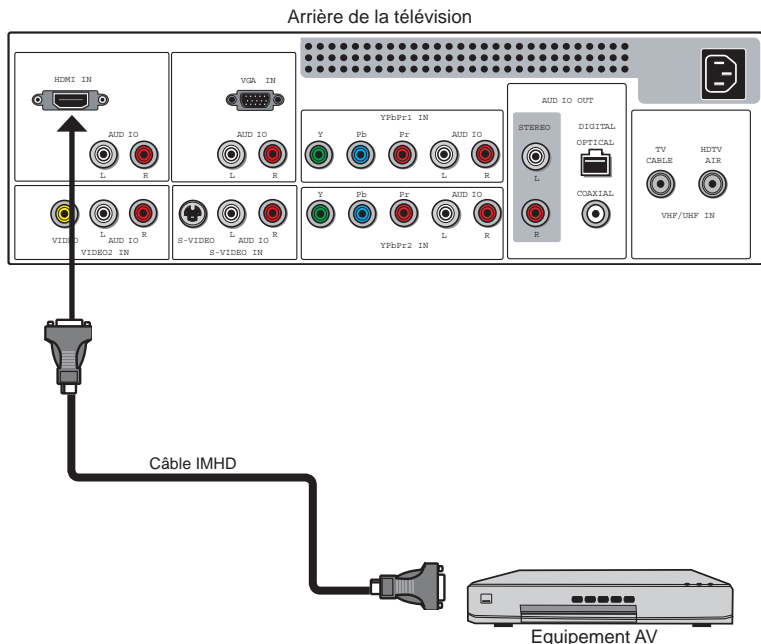

- 1 Utiliser un câble HDMI pour brancher la prise de sortie HDMI (IMHD) de l'équipement AV aux prises HDMI IN de la télévision LCD.
- 2 Brancher toutes les sources d'alimentation c.a., avant de mettre l'interrupteur en marche sur la télévision LCD ou autre équipement connecté.
- 3 Appuyer sur la touche de la télécommande pour mettre la télévision LCD en marche.
- 4 Appuyer sur la touche sur la télécommande pour sélectionner VIDÉO6.

Le connecteur IMHD procure des signaux vidéo et audio, il n'est pas nécessaire de brancher le câble audio.

Connexion d'un équipement AV avec un connecteur DVI

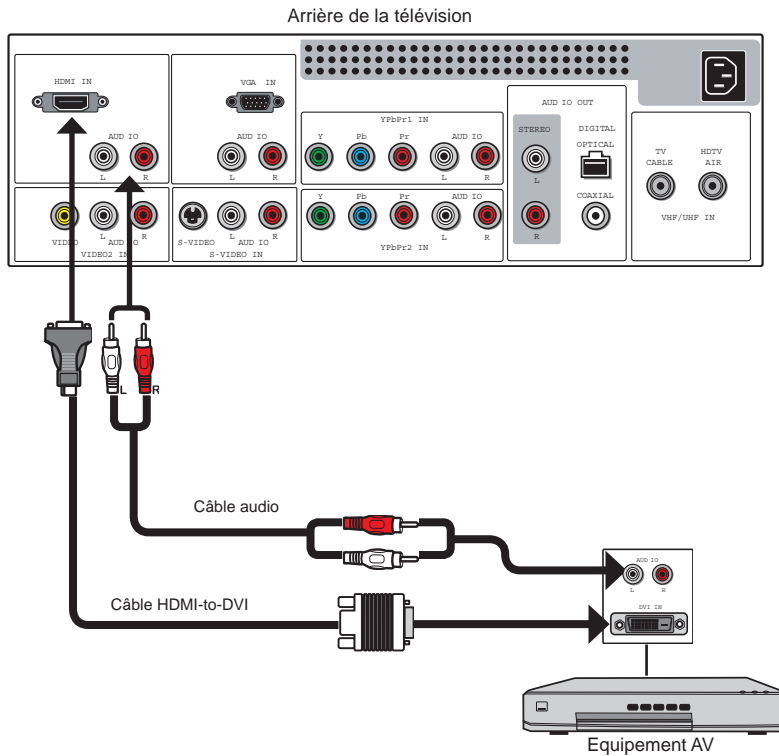

- 1 Utiliser un câble HDMI-to-DVI pour brancher la prise de sortie DVI de l'équipement AV aux prises HDMI IN de la télévision LCD.
Utiliser un câble audio pour brancher les prises de sortie audio de l'équipement AV audio aux prises audio IMHD de la télévision LCD.
- 2 Brancher toutes les sources d'alimentation c.a., avant de mettre l'interrupteur en marche sur la télévision LCD ou autre équipement connecté.
- 3 Appuyer sur la touche de la télécommande pour mettre la télévision LCD en marche.
- 4 Appuyer sur la touche Input sur la télécommande pour sélectionner VIDÉO6.



Si la télévision LCD est branchée au connecteur DVI de l'équipement AV, vous aurez besoin d'un câble HDMI-to-DVI ou d'un adaptateur IMHD (non fourni).

Connexion d'un ordinateur personnel (PC)

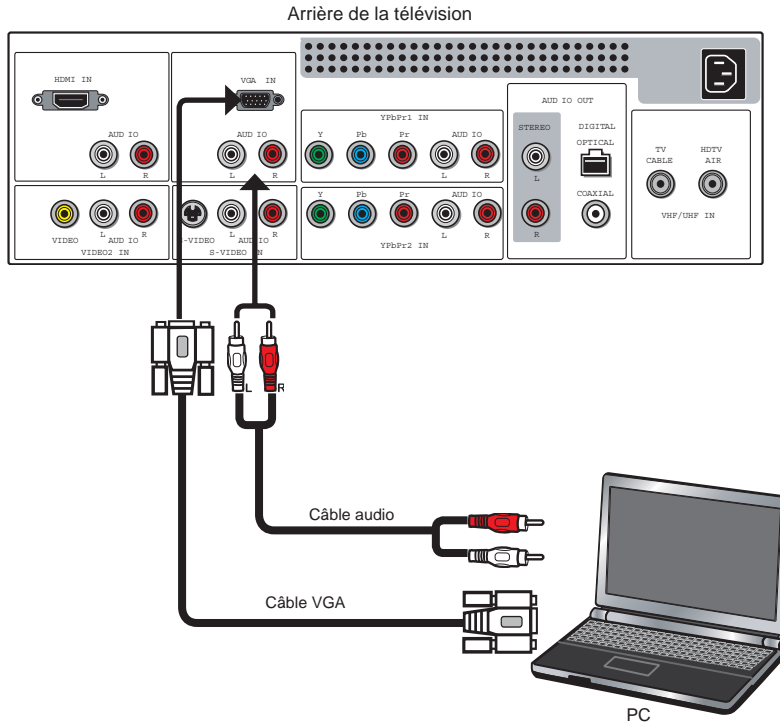

FRANÇAIS

- 1 Utiliser un câble D-SUB pour connecter la prise de sortie de l'ordinateur D-SUB à la prise d'entrée VGA de la télévision LCD. Utiliser un câble audio pour brancher les prises de sortie audio de l'ordinateur aux prises de la télévision LCD.
- 2 Brancher toutes les sources d'alimentation c.a., avant de mettre l'interrupteur en marche sur la télévision LCD ou autre équipement connecté.
- 3 Appuyer sur la touche  de la télécommande pour mettre la télévision LCD en marche.
- 4 Appuyer sur la touche Input sur la télécommande pour sélectionner COMPUTER (ORDINATEUR).

Connexion d'un récepteur audio ou d'un système de son Dolby Digital 5.1

Pour une meilleure qualité de son, il est possible de vouloir jouer l'audio de la télévision LCD sur votre système stéréé.

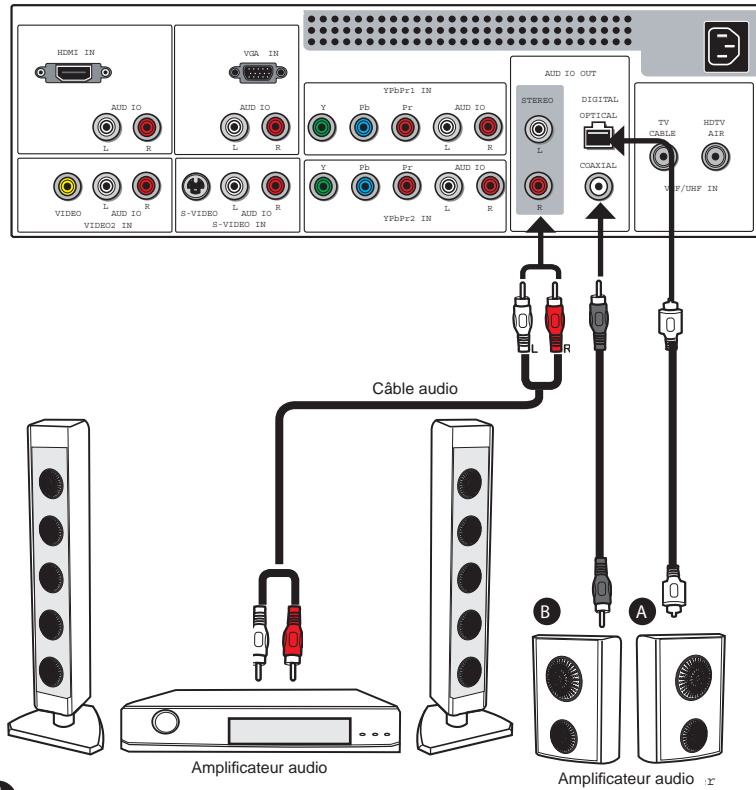

- 1** Connexion au récepteur audio.
Utiliser un câble audio pour brancher la prise audio LINE IN du récepteur audio aux prises AUDIO OUT de la télévision LCD.
- 2** Connexion au système de son numérique 5.1:
MÉTHODE A:
Utiliser un câble optique pour brancher les prises OPTICAL IN de l'amplificateur aux prises OPTICAL OUT de la télévision LCD.

MÉTHODE B:
Utiliser un câble coaxial pour brancher les prises COAXIAL IN de l'amplificateur aux prises COAXIAL OUT de la télévision LCD.
NB: La fonction mentionnée ci-haut est offerte sous le mode TVHD(câble/air) seulement.
- 3** Brancher toutes les sources d'alimentation c.a., avant de mettre l'interrupteur en marche sur la télévision LCD ou autre équipement connecté.
- 4** Appuyer sur la touche  de la télécommande pour mettre la télévision LCD en marche.

Chapitre 3

UTILISATION DES FONCTIONS

Utilisation de l'incrustation d'image

Les caractéristiques PIP/POP (incrustation d'image/image-sur-image) vous permettent de visualiser des vidéos provenant de deux sources (TV, VCR, DVD etc.) Une seule source audio est jouée à la fois; l'utilisateur peut sélectionner quelle source sonore est écoutée.

NB: Le PIP/POP (incrustation d'image/image-sur-image) ne fonctionne pas lorsque les deux sources d'images proviennent d'une entrée component (YPbPr).

- 1 Appuyer sur la touche PIP une fois pour activer le mode d'incrustation d'image.



- Appuyer sur ◀ ▶ pour basculer la source audio entre la fenêtre principale et la fenêtre réduite.

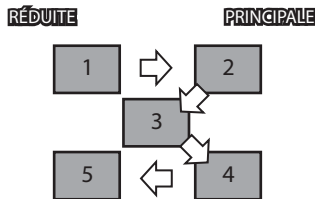

- Appuyer sur la touche OK pour changer la position de la seconde fenêtre.

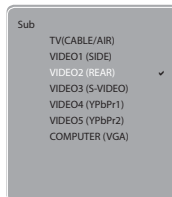

- Appuyer sur ◀ ▶ pour activer soit la fenêtre principale ou la fenêtre réduite, et appuyer sur la touche Input pour afficher la liste de fournisseurs:
- Appuyer sur ▲ ▼ pour changer la source d'entrée et appuyer sur la touche OK.

- 2** Appuyer sur la touche PIP une autre fois pour afficher les images côte à côte.



- Appuyer sur ◀ ▶ pour basculer la source audio entre la fenêtre principale et la fenêtre réduite.
- Appuyer sur la touche OK pour interchanger les images entre la fenêtre principale et fenêtre réduite.



- Appuyer sur ◀ ▶ pour activer soit la fenêtre principale ou la fenêtre réduite, et appuyer sur la touche Input pour afficher la liste de fournisseurs:

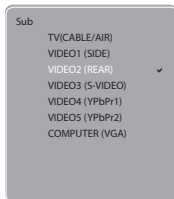

Appuyer sur ▲ ▼ pour changer la source d'entrée et appuyer sur la touche OK.

NB: L'incrustation d'image ne fonctionne pas lorsque les entrées VIDÉO4 (YPbPr1) et VIDÉO5 (YPbPr2) sont sélectionnées conjointement.

- 3** Appuyer sur la touche PIP une autre fois pour quitter.

Affichage Grand écran

La fonction Wide Screen (Grand écran) permet la visualisation d'images 4:3/16:9 en mode grand écran, parcourant les paramètres de grands écrans. Appuyer sur la touche ASPECT de façon répétée pour sélectionner le format d'écran désiré.

FRANÇAIS

1**NORMAL**

Affichage selon le format 4:3.

**2****FULL (PLEIN)**

Étire l'image verticalement et horizontalement pour conserver le format d'image consistant dans le centre de l'écran et étire les côtés.

**3****WIDE (GRAND)**

Étire l'image verticalement et horizontalement pour remplir l'écran au format d'affichage 1:2.85.

**4****ZOOM**

Étire l'image verticalement et horizontalement pour remplir l'écran au format d'affichage 1:2.35.



Utilisation du menu

- 1 Appuyer sur la touche  sur la télécommande pour mettre la télévision LCD en marche.
- 2 Appuyer sur la touche MENU sur la télécommande, le menu sera affiché à l'écran. Utiliser les touches ◀▶ pour sélectionner l'option de menu principal.

MENU VIDÉO:

Permet de faire des ajustements aux paramètres d'image.

- Si la source du signal est VGA, le MENU VIDÉO affiche:

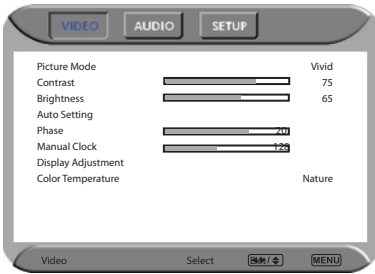

- Si la source du signal est TV/HDTV/VIDÉO/SVIDÉO/YPbPr/HDMI, le MENU VIDÉO affiche:

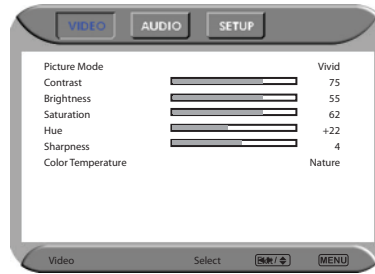

MENU AUDIO:

Permet de personnaliser les options et effets sonores.

- Si la source du signal est VIDÉO/SVIDÉO/YPbPr/HDMI/VGA, le MENU AUDIO affiche:

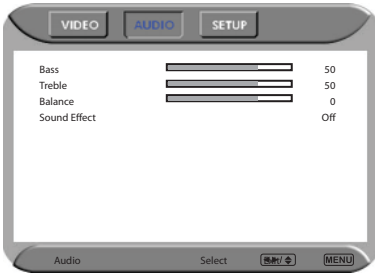

- Si la source du signal est TV le MENU AUDIO affiche:

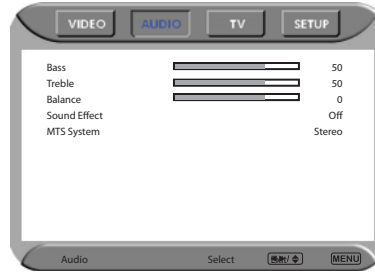

- Si la source du signal est HDTV (TVHD) le MENU AUDIO affiche:

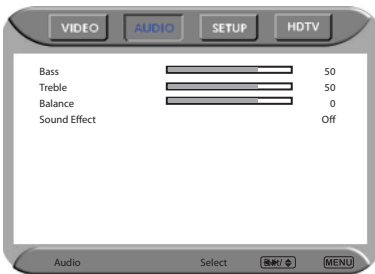

MENU DE CONFIGURATION

Permet de régler une variété de fonctions: Langue, sous-titres, réinitialisation des paramètres d'usine, V-Chip (puce antiviolence), contrôle parental, mise en veille.

**MENU DE TÉLÉVISION**

Permet de modifier et classer les chaînes.

**MENU HDTV (TVHD)**

Permet de régler la fonction de programme HDTV (TVHD).



3 Utiliser les touches ▲▼ pour sélectionner une option du sous-menu, et appuyer sur la touche OK. En mode ajustement, utiliser les touches ◀▶ pour changer la valeur de l'élément.

4 Appuyer sur la touche MENU pour quitter le menu.

Configuration de la fonction HDTV (TVHD)

Balaye automatiquement et emmagasine toutes les chaînes de télévision.

- 1 Avec la télévision LCD connectée à une source de programmation de télévision, appuyer sur la touche TV sur la télécommande.
- 2 Appuyer sur la touche MENU sur la télécommande pour afficher le menu principale et utiliser les touches ◀▶ pour sélectionner la TVHD (HDTV).



- 3 Appuyer sur la touche ▼ pour sélectionner Auto Scan (balayage automatique), et appuyer sur la touche OK. L'Auto Scan (balayage automatique) crée automatiquement une liste des chaînes recevables. Appuyer sur la touche MENU à tout moment pour interrompre le processus de mémorisation (la liste ne pourra pas être créée si l'opération est interrompue).

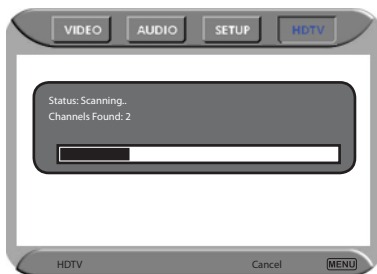

- 4 Appuyer sur la touche OK pour afficher la liste des chaînes reçues et appuyer sur les touches ▲▼ pour sélectionner une chaîne. Ou utiliser la touche Input avec les touches 0-9 pour sélectionner une chaîne numérique (par exemple 9.1).

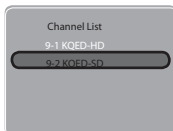

! La chaîne numérique principale peut inclure plusieurs sous-canaux (par exemple 9-1, 9-2) qui diffusent des programmes au même moment.

5

Le menu TVHD (HDTV) inclut les options suivantes:

Langue audio	Permet de sélectionner la langue audio: Anglais/Français/Espagnol
Fuseau horaire	Permet de sélectionner les systèmes régionaux de télévision des États-Unis: Heure Pacifique/Centre/Rocheuses/Arizona/Pacifique/Alaska/Hawaï
Type SPDIF	Permet de sélectionner le format de son numérique: PCM/OFF/Dolby numérique
Auto Scan	Règle automatiquement la liste de chaîne sur la télévision pour toutes les chaînes recevables.
Balayage manuel	Permet de régler manuellement les chaînes de la télévision.
Saut de chaîne	Permet l'addition/retrait de chaînes numériques.
Blocage de chaîne	Permet de verrouiller les chaînes numériques. Utiliser la fonction Blocage de chaînes nécessite un mot de passe de quatre chiffres. Le mot de passe par défaut réglé en usine est 0000.

Sous-titrage Permet de régler les sous-titrages:

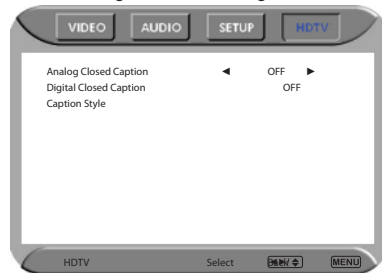

- Sous-titrages analogiques:
Options de base de sous-titrages analogiques: OFF/CC1/CC2/CC3/CC4
- Sous-titrages numériques:
Options de sous-titrages numériques: Service1/Service2/Service3/Service4/Service5/Service6/OFF
- Style de sous-titrage:
Personnalisation des paramètres pour l'option de sous-titrage numérique:

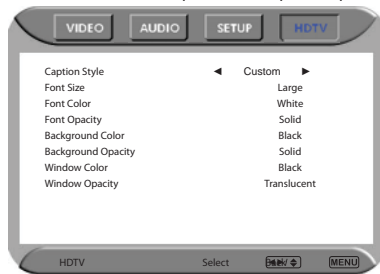

FRANÇAIS

Utilisation du Guide de programmation

La fonction Guide de programmation affiche toutes sortes d'information fournies par le câblodiffuseur à votre écran, telles que le titre du programme, la durée, le temps restant, l'information de classement, sous-titrage, disponibilité, etc.

- 1 Avec la télévision LCD connectée à une source de programmation de télévision, appuyer sur la touche TV sur la télécommande.
- 2 Appuyer sur la touche GUIDE sur la télécommande, le Guide de programmation sera affiché à l'écran:

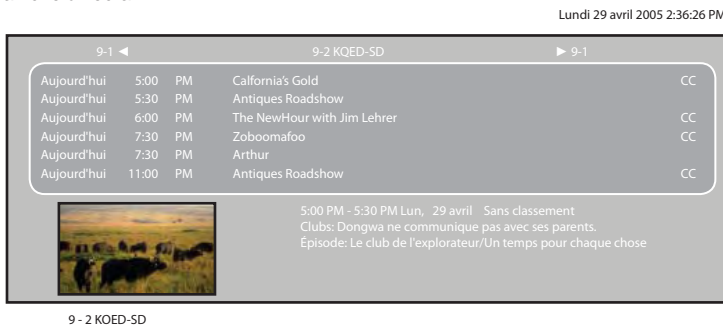

- 3 Appuyer sur la touche ▲ ▼ pour sélectionner le programme d'uen liste, le Guide de programmation donne une brève description du programme actuel diffusé à chaque chaîne.

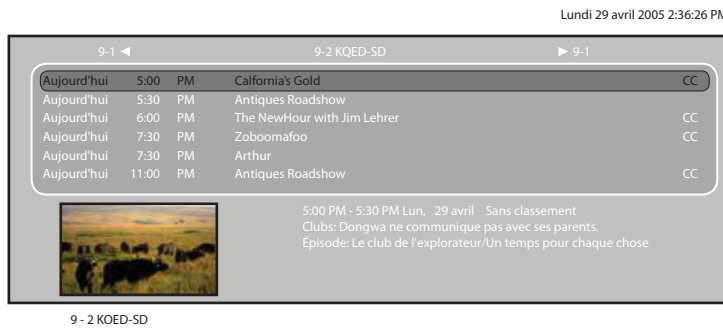

- 4 Appuyer sur la touche GUIDE une autre fois sur la télécommande pour quitter le Guide de programmation.

Personnalisation des paramètres VIDEO

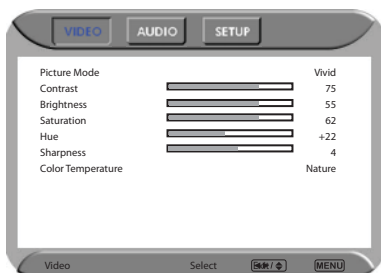

- 1 Appuyer sur la touche  sur la télécommande pour mettre la télévision LCD en marche.
- 2 Appuyer sur la touche MENU sur la télécommande pour afficher le menu principale et utiliser les touches ◀▶ pour sélectionner le VIDEO.







- 3 Utiliser les touches ▲▼ pour saisir une option VIDÉO individuelle, utiliser les touches ◀▶ pour changer les paramètres, et appuyer sur MENU pour quitter le menu.
- 4 Le menu VIDEO inclut les options suivantes:

Mode image	Parcourt les types d'affichages: Vivid/Hi-Bright/Cinema/Sport/User (Vivide/Hi-Bright/Cinéma/Sport/Utilisateur)
Contraste	Contrôle la différence entre les régions les plus brillantes et obscures de l'image.
Luminosité	Contrôle la luminance de l'image.
Saturation	Contrôle l'intensité de la couleur.
Teinte	Contrôle la différence entre les régions vertes et rouges de l'image.
Définition	Augmenter ce paramètre pour voir des contours définis dans l'image; réduire pour des contours plus doux.
Temp. des couleurs	Ajuste les composantes de couleur indépendamment pour atteindre un effet chaleureux ou rafraîchissant: Cool/Middle/Warm/User (froid/moyen/chaud/utilisateur) <ul style="list-style-type: none"> ▪ Chaud: Augmente les teintes rouges ▪ Naturel: Augmente les teintes naturelles ▪ Froid: Augmente les teintes de bleus ▪ Utilisateur: Permet à l'utilisateur d'ajuster les niveaux de composantes couleurs du rouge, vert et bleu de façon indépendante.

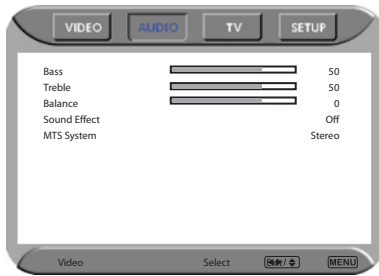
Personnalisation des paramètres AUDIO

- 1 Appuyer sur la touche  sur la télécommande pour mettre la télévision LCD en marche.
- 2 Appuyer sur la touche MENU sur la télécommande pour afficher le menu principale et utiliser les touches   pour sélectionner AUDIO.



- 3 Utiliser les touches   pour saisir une option AUDIO individuelle, utiliser les touches   pour changer les paramètres et appuyer sur MENU pour quitter le menu.

- 4 Le menu AUDIO inclut les options suivantes:

Graves	Contrôle l'intensité relative des sons graves.
.....	
Aigus	Contrôle l'intensité relative des sons aigus.
.....	
Balance	Ajuste le volume relatif des hauts-parleurs dans un système à hauts-parleurs multiples.
.....	
Effet sonore	Permet la sélection d'une technique d'amélioration de l'audio parmi les options suivantes: Surround/Live/Dance/Techno/Classic/Soft/Rock/POP/Off
.....	
Système MTS	Permet d'écouter une chaîne stéréo haute fidélité en regardant la TV. <ul style="list-style-type: none"> ▪ Stéréo: Utilise des pistes audio séparées pour les hauts-parleurs gauche et droit, si présents. ▪ SAP: Vous pouvez profiter d'un deuxième programme audio à partir des hauts-parleurs tout en regardant une scène du programme original. ▪ Mono: Permet la sortie mono (utile lorsque le stéréo est bruyant ou inconsistant.)
.....	

Personnalisation des paramètres de CONFIGURATION

- 1 Appuyer sur la touche  sur la télécommande pour mettre la télévision LCD en marche.
- 2 Appuyer sur la touche MENU sur la télécommande pour afficher le menu principale et utiliser les touches ◀ ▶ pour sélectionner SETUP.
- 3 Utiliser les touches ▲ ▼ pour saisir une option SETUP individuelle, utiliser les touches ◀ ▶ pour changer les paramètres, et appuyer sur MENU pour quitter le menu.

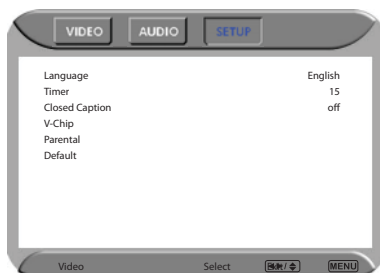

- 4 Le menu SETUP inclut les options suivantes:

Langue Sélectionner pour afficher tous les menus à l'écran dans la langue de votre choix: Anglais/chinois traditionnel/chinois simplifié/français/espagnol.

Minuteur Permet de régler l'horloge et de programmer la mise en marche et l'arrêt à une chaîne spécifique de la télévision.

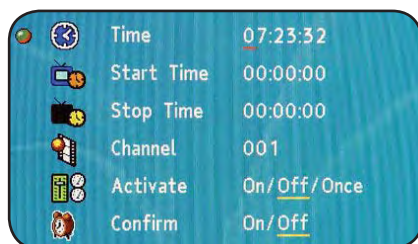

- **Heure:**
Sélectionner pour régler l'heure, les minutes et les secondes.
- **Heure de début:**
Sélectionner pour régler l'heure à laquelle vous désirez mettre la télévision en marche.
- **Heure d'arrêt:**
Sélectionner pour régler l'heure à laquelle vous désirez éteindre votre TV.
- **Chaîne:**
Sélectionner pour régler la chaîne à laquelle vous désirez régler la TV.
- **Activer:**
Sélectionner pour mettre en marche/éteindre la minuterie.
- **Confirmer**
Sélectionner pour confirmer.

- Sous-titrages
- Permet de sélectionner à partir de 4 modes de sous-titrages:
 - CC1 /CC2 /CC3 /CC4:
Afficher une version imprimée du dialogue et des effets sonores du programme regardé.
 - T1/T2:
Affiche les informations de la station présentée en utilisant soit la moitié ou la totalité de l'écran.
 - T3/T4:
Services de mémoire étendue. Par exemple : nom du réseau, nom du programme, durée du programme, etc.

NB: Pour un meilleur affichage CC en mode texte, afficher une boîte noire derrière le texte.

Puce antiviolence	Permet de régler la télévision et les options de verrous de classement MPAA (consulter la section "Utiliser les paramètres V-CHIP (puce antiviolence)").
Parental	Permet de régler les options de verrous parentales.
Défaut	Restaure les paramètres d'usine.

Utilisation des paramètres de la puce antiviolence

Les États-Unis possèdent deux systèmes de classification pour le contenu: Verrous de film(MPAA) et verrous de télévision. Les verrous de télévision est conjoint avec la puce antiviolence pour aider les parents à verrouiller les programmes non convenables pour leurs enfants.

La classification des films est utilisée pour les films classés par la Motion Picture Association of America (MPAA) diffusés sur les chaînes câblées, sans qu'aucune modification n'ait été apportée pour la télévision. La puce antiviolence peut aussi être configurée pour bloquer les films classés par la MPAA.

- 1 Utiliser la touche ▼ pour sélectionner V-Chip (puce antiviolence) et appuyer sur OK pour afficher le menu V-CHIP (puce antiviolence).

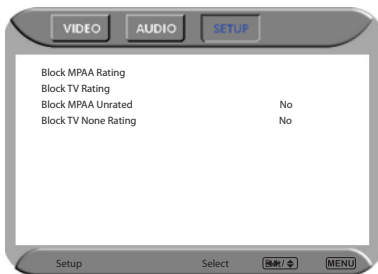

- 2 Le mot de passe pré-réglé en usine est 0000. Ce mot de passe doit être utilisé avant de régler votre mot de passe personnel. Il est recommandé de garder votre mot de passe personnel dans un endroit sécuritaire et hors de la portée des enfants. Si vous égarez votre mot de passe personnel, le mot de passe maître est 8202. Le mot de passe maître prédomine sur tous les mots de passe. Le mot de passe maître ne peut pas être changé et devrait être conservé dans un endroit sécuritaire hors de la portée des enfants.



- 3 Le MPAA inclut les options suivantes:

CODE	DESCRIPTION
G	Tout public. Le film s'adresse à un public de tout âge.
PG	Contrôle parental suggéré. Peut contenir du matériel ne convenant pas à de jeunes téléspectateurs.
PG-13	S'adresse à un public de 13 ans et plus.
R	Accès restreint S'adresse à un public adulte, les enfants de moins de 17 ans ne sont pas admis sans un parent.
NC-17	Interdit à un public mineur, moins de 18 ans.
X	Interdit à un public mineur, moins de 18 ans.

Utiliser les touches ▲▼ pour sélectionner la classification désirée et appuyer sur la touche OK plusieurs fois pour sélectionner BLOCK (verrouiller)(✓) ou UNBLOCK (déverrouiller)(✗).

- 4** Le TV GUIDELINE (GUIDE DE TÉLÉVISION) possède deux méthodes de classification: par contenu et par âge. Le menu TV GUIDELINE inclut les options suivantes: **TV-MA** (adultes uniquement)

PAR ÂGE		PAR CONTENU	
CODE	DESCRIPTION	CODE	DESCRIPTION
TV-Y	Tous les enfants	FV	Violence (fiction)
TV-Y7	S'adresse à des enfants de 7 et plus	D	Dialogue suggestif
TV-G	Tout public	L	Language violent/vulgaire
TV-PG	Contrôle parental suggéré	S	Citations à contenu sexuel
TV-14	Avertissement de contrôle parental	V	Violence
TV-MA	Uniquement pour un public d'âge mûr		

		CONTENU				
		FV	D	G	S	V
ÂGE	TV-Y					
	TV-Y7	✓				
	TV-G					
	TV-PG		✓	✓	✓	✓
	TV-14		✓	✓	✓	✓
	TV-MA			✓	✓	✓

✓ : Pour verrouiller les programmes par contenu et âge.

Utiliser les touches ▲▼ pour sélectionner la classification désirée et appuyer sur la touche OK plusieurs fois pour sélectionner BLOCK (verrouiller)(✓) ou UNBLOCK (déverrouiller)(✗).

- 5** Le menu V-CHIP (puce antiviolence) inclut les options suivantes:

Bloquer MPAA	Sélectionner pour activer le verrouillage des programmes MPAA.
Bloquer TV	Sélectionner pour activer le verrouillage des programmes TV.
Bloquer MPAA non classés	<ul style="list-style-type: none"> ▪ OUI: Bloquer tous les films qui sont diffusés sans classification MPAA. ▪ NON: Permettre tous les films qui sont diffusés sans classification MPAA.
Bloquer TV non classés	<ul style="list-style-type: none"> ▪ OUI: Bloquer tous les films qui sont diffusés sans classification TV. ▪ NON: Permettre tous les films qui sont diffusés sans classification TV.

Utilisation des paramètres du contrôle parental

Le verrouillage parental peut être réglé pour la TV pour verrouiller une chaîne ou source vidéo.

- 1 Utiliser la touche ▼ pour sélectionner Parental, et appuyer sur OK pour afficher le menu Parental.

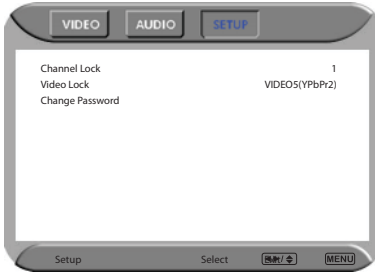

- 2 Utiliser la fonction V-CHIP (puce antiviolenace), nécessite un mot de passe de quatre chiffres. Le mot de passe par défaut réglé en usine est 0000.



Vous aurez besoin de votre mot de passe pour tous les accès futurs aux paramètres de la puce antiviolenace et parental.

- 3 Le menu Parental inclut les options suivantes:

Verrou de chaîne	Sélectionner pour verrouiller une chaîne de TV.
Verrou vidéo	Sélectionner pour verrouiller un signal de source d'entrée
Changer mot de passe	Sélectionner pour modifier le mot de passe.

Personnalisation des paramètres TV

- 1 Appuyer sur la touche  sur la télécommande pour mettre la télévision LCD en marche.
- 2 Appuyer sur la touche MENU sur la télécommande pour afficher le menu principale et utiliser les touches ◀▶ pour sélectionner TV.

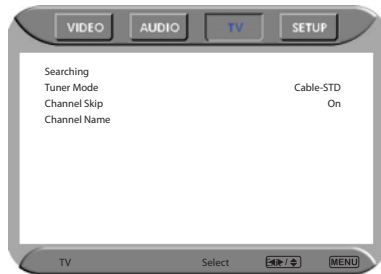

- 3 Utiliser les touches ▲▼ pour saisir une option TV individuelle, utiliser les touches ◀▶ pour changer les paramètres, et appuyer sur MENU pour quitter le menu.
- 4 Le menu TV inclut les options suivantes:

Recherche	Règle automatiquement la liste de chaîne sur la télévision pour toutes les chaînes recevables.
Syntoniseur	Permet la sélection entre câble CATV et sources à signal d'antenne: <ul style="list-style-type: none"> ▪ ANTENNE Choisir ce paramètre si vous recevez des chaînes TV par antenne. ▪ CÂBLE STD/CÂBLE IRC/CÂBLE HRC Choisir ce paramètre si vous recevez des chaînes de TV par câble CATV.
Saut de chaîne	Permet l'addition/retrait de chaînes dans la liste de chaînes.
Nom de chaîne	Permet de modifier le nom des chaînes.

Caractéristiques

FRANÇAIS

MODÈLE		FLM-2632/ FLM-2634B FLM-263B/ FLM-2632M	FLM-3232/ FLM-3234B/ FLM-323B/ FLM-3232M
Ecran LCD	Taille de l'écran	26" TFT LCD	32" TFT LCD
	Luminosité	550	500
	Taux de contraste	1000:1	800:1
Résolution maximum		1366x768	1366x768
Connecteur d'entrée	VIDÉO/AUDIO(L/R)	2	2
	S-VIDÉO/AUDIO(L/R)	1	1
	YPbPr/AUDIO(L/R)	2	2
	VGA/AUDIO(L/R)	1	1
	HDMI/AUDIO(L/R)	1	1
	SORTIE AUDIO OUT(L/R)	1	1
	OPTIQUE/COAXIAL	1	1
	CASQUE D'ÉCOUTE	1	1
	Source d'alimentation		100-240Vca, 50/60HZ, 2.2A
Consommation d'énergie		180 W, veille < 5 W	180 W, veille < 5 W
Dimensions en pouces		26,7 La x 22,1 h x 7,9 prof.	31,7 La x 25,0 h x 8,4 prof.
POIDS		31.97 LB	39,5 LB

MODÈLE		FLM-3732/FLM-373B/ FLM-3734B/FLX-374/ FLM-3732M	FLM-4034B
Écran LCD	Taille de l'écran	37" TFT LCD	40" TFT LCD
	Luminosité	500	500
	Taux de contraste	1000:1	1200:1
Résolution maximum		1366x768	1366x768
Connecteur d'entrée	VIDÉO/AUDIO(L/R)	2	2
	S-VIDÉO/AUDIO(L/R)	1	1
	YPbPr/AUDIO(L/R)	2	2
	VGA/AUDIO(L/R)	1	1
	HDMI/AUDIO(L/R)	1	1
	SORTIE AUDIO OUT(L/R)	1	1
	OPTIQUE/COAXIAL	1	1
	CASQUE D'ÉCOUTE	1	1
	Source d'alimentation		100~240Vca, 50/60HZ, 3,0A
Consommation d'énergie		275 W, veille < 8 W	275 W, veille < 8 W
Dimensions en pouces		36,6 La x 28,2 h x 9,4 prof.	39 la x29.2 h x 9.4 prof.
POIDS		54 LB	60 LB

Chapitre 4

Programmation de votre télécommande

Introduction

Cette télécommande, compacte et facile à utiliser, vous permet de contrôler jusqu'à quatre dispositifs. Après avoir mis en place les piles, vous pourrez programmer la télécommande pour contrôler les dispositifs suivants: téléviseur universel, VCR ou DVD, récepteurs de TV par câble ou par satellite, amplificateur ou syntoniseur et autres dispositifs auxiliaires. Pour ce faire, respectez les instructions sous "Programmation d'un dispositif". Pour de meilleurs résultats, veuillez lire et respecter le reste des instructions. Conservez ce guide pour une référence ultérieure.

Guide de démarrage pour la programmation d'un appareil

Pour contrôler un des dispositifs cités ci-dessus, procédez comme suit.

Avant de poursuivre, cherchez les codes correspondant aux dispositifs que vous souhaitez programmer dans les "Codes des fabricants", à droite de cette page et notez-les ou marquez-les.

NOTE: pour programmer un lecteur de DVD, un combiné TV/DVD ou TV/VCR/DVD ou un lecteur de DVD portable, utilisez le code **DVD**.

1. Allumer l'appareil (ex: lecteur DVD) et, si nécessaire, chargez le support (DVD par ex.).
2. Appuyer sur une touche de périphérique (**VCR/DVD, CBL/ SAT** ou **AUX**).
3. Maintenir **SET** enfoncée jusqu'à ce que le voyant rouge clignote deux fois, puis le relâcher.
4. Introduire le premier code à 5 chiffres de votre dispositif. Le voyant clignote une fois chaque fois que vous introduisez un chiffre. Si le code est correct, le voyant clignote 2 fois.
 - **NB:** si le voyant ne clignote pas 2 fois, répéter les étapes 2 à 4 et réintroduire le code.
5. Orienter la télécommande vers le dispositif et appuyer sur **Power**. Le dispositif doit s'éteindre. Si ce n'est pas le cas, répéter les étapes 3-5 en essayant tous les codes de votre marque jusqu'à en trouver un qui fonctionne. Si aucun ne fonctionne, voir "Recherche de votre code".
6. Répéter les étapes 1-5 pour les autres dispositifs que vous souhaitez contrôler. Pour une référence ultérieure, écrivez ces codes ci-dessous:

Code **AUX**:
Code **CBL**:
Code **CD**:
Code **DVD**:
Code **SAT**:
Code **TNR**:
Code **VCR**:

7. Appuyer sur enregistrer et quitter le programme

Recherche de votre code

Si l'appareil ne répond pas à la télécommande après avoir essayé tous les codes indiqués pour votre marque ou si votre marque n'est pas répertoriée, essayez de chercher votre code:

1. Appuyez une fois sur une touche du dispositif.
2. Maintenez enfoncée la touche **SET** jusqu'à ce que le voyant rouge clignote deux fois, puis relâchez.
3. Écrivez **9-9-1**, puis le n° de groupe (0= câble, 1= TV, 2= magnéto, 3= audio). Le voyant clignote 2 fois.
4. Orientez la télécommande vers l'appareil et appuyer sur **Power**. La télécommande envoie les codes infrarouges de sa bibliothèque vers l'appareil choisi, en commençant par le code le plus courant. Si l'appareil répond, passez à l'étape 7.
5. Si l'appareil ne répond pas, appuyez sur **CH+**. La télécommande teste alors le code suivant.
Continuez jusqu'à ce que l'appareil réponde.
 - **NB:** appuyer sur **CH-** pour essayer le code précédent.
6. Pour chercher des codes d'autres appareils, répétez les étapes 1 à 5.
7. Appuyez sur **SET** pour enregistrer et quitter le programme.

Vérification du code

Si vous avez programmé la télécommande à l'aide de la procédure "Recherche de votre code", il peut s'avérer nécessaire de chercher le code à quatre chiffres qui fonctionne.

Exemple: pour connaître le code assigné à votre TV:

1. Appuyez une fois sur **TV**.
2. Maintenez enfoncée la touche **SET** jusqu'à ce que le voyant rouge clignote deux fois, puis relâchez.
3. Introduisez **9-9-0**. Le voyant rouge clignote deux fois.
4. Pour voir le premier chiffre, appuyez sur **1**. Comptez combien de fois le voyant clignote (exemple, 3 clignotements = 3), et écrivez ce chiffre dans la liste des codes appropriés repris à l'étape 8 sous "Programmation de l'appareil".
 - **NB:** pour le chiffre 0, le voyant ne clignote pas.
5. Répétez l'étape 4 pour les quatre derniers chiffres, en utilisant **2** pour le deuxième chiffre, **3** pour le troisième, **4** pour le quatrième et **5** pour le cinquième.
6. Pour vérifier les codes des autres appareils, répétez les étapes 1—5, en remplaçant le code de l'appareil par la **TV**.

Changement du blocage de volume

La télécommande est préconfigurée pour contrôler indépendamment le volume des différents appareils (déblocage global du volume). Cependant, vous pouvez régler le blocage du volume sur le blocage global de sorte que le volume d'un appareil contrôle le volume dans tous les autres modes. Ensuite, vous pouvez régler le déblocage du volume individuel pour un appareil concret afin d'en contrôler le volume de manière indépendante ou le déblocage global pour tout débloquenter.

Blocage du contrôle du volume sur un mode (blocage global)

1. Maintenez enfoncée la touche **SET** jusqu'à ce que le voyant rouge clignote deux fois, puis relâchez.
2. Introduisez **9-9-3** et appuyez sur la touche de mode de l'appareil dont vous voulez contrôler le volume (**TV** par exemple). Le voyant clignote deux fois. Appuyez ensuite sur **VOL+**, **VOL-** ou **Mute** et le dispositif sélectionné (**TV** par ex.) contrôle alors le volume quel que soit le mode actuel.

Déblocage du contrôle global (déblocage global)

1. Maintenez enfoncée la touche **SET** jusqu'à ce que le voyant rouge clignote deux fois, puis relâchez.
2. Introduisez **9-9-3**, puis appuyez sur **VOL+**. Le voyant rouge clignote 4 fois. Le volume est maintenant contrôlé par chacun des appareils programmés.

Déblocage du contrôle du volume d'un seul appareil

1. Appuyez sur la touche de l'appareil (**TV, VCR/DVD, CBL/ SAT** ou **AUX**).
2. Maintenez enfoncée la touche **SET** jusqu'à ce que le voyant rouge clignote deux fois, puis relâchez.
3. Introduisez **9-9-3**, puis appuyez sur **VOL-**. Le voyant rouge clignote 4 fois. Le volume est maintenant contrôlé par l'appareil sélectionné.

Dépannage

PROBLEME: le voyant ne clignote pas lorsque vous appuyez sur une touche.

SOLUTION: remplacez la pile par une pile AA neuve.

PROBLEME: le voyant clignote lorsque vous appuyez sur une touche mais l'appareil ne répond pas.

SOLUTION: vérifiez que la télécommande est orientée vers l'appareil et à moins de 5 m.

PROBLEME: le voyant présente un clignotement de longue durée.

SOLUTION: erreur de saisie (mauvais code, par ex.). Recommencez l'opération.

PROBLEME: la télécommande ne contrôle rien ou les commandes ne fonctionnent pas correctement.

SOLUTION: essayez tous les codes de l'appareil. Vérifiez que l'appareil peut fonctionner avec des infrarouges.

PROBLEME: **CH+**, **CH-** et **LAST** ne fonctionnent pas pour votre téléviseur RCA.

SOLUTION: le système RCA, utilisé entre 1983 et 1987, vous oblige à utiliser la télécommande d'origine.

PROBLEME: pas de volume.

SOLUTION: voir "Changement du blocage du volume".

PROBLEME: les chaînes ne changent pas correctement.

SOLUTION: s'il était nécessaire d'appuyer sur **Enter** pour changer les chaînes, appuyez sur **Enter** de cette télécommande après avoir introduit le numéro de la chaîne.

CODES DES FABRICANTS

CODES DE PROGRAMMATION pour les amplificateurs audio

Adcom	0577, 1100
Aiwa	0406
Arcam	0269
Bose	0674
Carver	0892, 0269
Cinema Sound	0160
Curtis Mathes	0300
Denon	0160
Durabrand	1561
Elan	0647
GE	0078
Grundig	0269
Harman/Kardon	0892
JVC	0331
Left Coast	0892
Lenox	1561
Linn	0269
Luxman	0165
Magnavox	0269
Marantz	0892, 0269, 0321
McIntosh	0251
Micromega	0269
Modulaire	0395
NEC	0264
Naim	0269
Nakamichi	0321
Optimus	0013, 0300, 0823, 0395
Panasonic	0308, 0521
Pass Labs	0269
Philips	0892, 0269
Pioneer	0013, 0300, 0823
Polk Audio	0892, 0269
RCA	0013, 0300, 0823
RadioShack	0395
Realistic	0013, 0395, 0220
Revox	0269
Sansui	0321
Shure	0264
Sony	0815, 0220, 0689

Technics	0308, 0521
Victor	0331
Wards	0013, 0078
Yamaha	0354, 0133

**CODES DE PROGRAMMATION
pour câblodélecteurs**

A-Mark	0008, 0144
ABC	0237, 0003, 0008
Accuphase	0003
Acorn	0237
Action	0237
Active	0237
Americast	0899
Archer	0237
BCC	0276
Bell South	0899
British Telecom	0003
Century	0008
Digeo	1187
Director	0476
Fosgate	0276
GE	0144
General Instrument	0476, 0810, 0276, 0003
Gibraltar	0003
GoldStar	0144
Hamlin	0009
Hitachi	0003, 0008, 0009
Insight	0476, 0810
Jerrold	0476, 0810, 0276, 0003
Memorex	0000
Mitsubishi	0003
Motorola	0476, 1376, 0810, 0276, 1187
Nova Vision	0008
Novaplex	0008
Pace	0877, 1877, 0237, 0008
Panasonic	0000, 0008, 0144, 0107
Paragon	0000, 0008, 0525

Penneys	0000
Philips	1305, 0317
Pioneer	0877, 1877, 0144, 0533
Pulsar	0000
Quasar	0000
Regal	0276, 0279
Runco	0000
Samsung	0003, 0144
Scientific Atlanta	0877, 1877,0477, 0237, 0003, 0000, 0008
Sony	1006
Sprucer	0144
Starcom	0003
Supercable	0276
Time Warner cable	1877
Torx	0003
Toshiba	0000
US Electronics	0276, 0003, 0008
United Cable	0276, 0003
Videoway	0000
Zenith	0000, 0008, 0525, 0899

**CODES DE PROGRAMMATION
pour d'autres appareils audio**

Altec Lansing	1485
Cambridge Soundworks	1530
Creative	0872
D-Link	1522
Imerge	1491
Integra	1789
Jerrold	0520
Marantz	1491
Motorola	1464
Netgear	1785
Omnifi	1605
Onkyo	1789
SSI	1522
Yamaha	1809, 1810

**CODES DE PROGRAMMATION
pour syntoniseur/amplificateur**

ADC	0531
AMC	1077
AMW	1563, 1615
Aiwa	1243, 1405, 1388, 1641, 0189, 0121, 0405, 0158
Akai	1255, 1512, 0244, 0346
Alco	1390
Amphion Media Works	1563, 1615
Anam	1609, 1074
Apex	1257
Apex Digital	1774, 1257, 1430
Arcam	1189, 1120
Audiotronic	1189
Audiovox	1390, 1627
B & K	0820, 0840, 0701, 0702
BK	0702
Bose	1229, 0639, 1253
Brix	1602
Cairn	0189
Cambridge Soundworks	1370
Capetronic	0531, 0195
Carver	1189, 0189, 0121, 1289, 0042, 0360, 0008
Casio	0195
Clarinette	0195
Classic	1352
Coby	1389
Compaq	1136
Criterion	1420
Curtis Mathes	0014, 0080, 0039
Daewoo	1250
Dell	1383
Delphi	1414
Denon	1142, 1360, 1306, 0121, 0004
Emerson	0531, 0195, 0424
Fisher	1801, 0801, 0042, 0360, 0219, 0008

Garrard	0463, 0424
Gateway	1517, 1567
Go Video	1352, 1532
Grundig	0189
Harman/Kardon	0110, 1304, 1306, 0891, 0189, 1289
Hewlett Packard	1181
Hitachi	1273, 1801
Initial	1426
Inkel	0491
Integra	0842, 0135, 1320, 1298
JBL	0110, 1306
JVC	1058, 1374, 1495, 1811, 0074
KLH	1428, 1390, 1412
Kawasaki	1390
Kenwood	1313, 1570, 1569, 0186, 0042, 0239, 0027, 0077
Koss	1497, 1366, 0424
LG	1293
LXI	0181
Lasonic	1798
Lenox	1437
Lexicon	1076
Linn	0189
Liquid Video	1497
Lloyd's	0195
Lloyds	0195
MCS	0039, 0346
Magnavox	1189, 1269, 0531, 1266, 0189, 1514, 0195, 0391, 1120
Marantz	1189, 1269, 0891, 0189, 1289, 1120, 0039
McIntosh	1289
Micromega	1189, 0189
Mitsubishi	1393
Modulaire	0195
Myryad	1189
NAD	0320
Nakamichi	1313, 0097, 1555, 0347
New Castle	0502
Nikko	0322
Nikkodo	0322

Norcent	1389
Nova	1389
Onkyo	0842, 0135, 1320, 1298, 1531
Optimus	1023, 0531, 0014, 1074, 0670, 0121, 0186, 0080, 0195, 0738, 0801, 0042, 0181, 0502, 0219, 0158, 0074, 0163, 0177
Oritron	1497, 1366
Outlaw Audio	0391
Panasonic	1308, 1518, 1548, 1288, 1316, 1763, 1764, 1633, 0309, 0367, 0039
Penney	0195
Penneys	0195, 0039
Philips	1189, 1269, 0891, 1266, 0189, 0391, 1120
Pioneer	1023, 1384, 0531, 0014, 0150, 0630, 0080, 0801, 0244, 0346
Polaroid	1508
Polk Audio	0189, 1289, 1414
Proscan	1254, 0054
Quasar	0039
RCA	1023, 1609, 1254, 0531, 1511, 1390, 1074, 0080,
RadioShack	1609, 0181
Realistic	1609, 0121, 0186, 0195, 0042, 0181, 0158, 0163, 0177
Regent	1437
Revox	0189
Rio	1869, 1383
Rio Audio	1383
Saba	1519
Samsung	1295, 1500
Sansui	1189, 0189, 0346
Sanyo	1801, 1469, 1251, 0801, 0360, 0219
Scott	0322, 0163
Sears	0195, 0424
Sharp	0186, 1286

Sharper Image	1556
Sherwood	1077, 1653, 0491, 0502, 1423
Shinsonic	1426
Siemens	0424
Sirius	1811, 1602, 1627
Sonic Blue	1869, 1532, 1383
Sony	1058, 1441, 1258, 1759, 1758, 1622, 1858, 1658, 1558, 1406, 0405, 0474, 1349, 1442, 0158
Soundesign	0670
Stereophonics	1023
Sunfire	1313
Teac	1267, 1390, 1074, 1528, 0463, 0163
Technics	1308, 1518, 1633, 0309, 0039
Thorens	1189
Toshiba	0842, 0135, 0080
Venturer	1390
Victor	0074
Waitec	1352
Wards	0014, 0189, 0080, 0042, 0054, 0158
XM	1406, 1414
Yamaha	1023, 0176, 1176, 1375, 1331, 1276, 0186
Yorx	0195
Zenith	1293, 0857, 0346

CODES DE PROGRAMMATION pour récepteurs satellite

AlphaStar	0772
Bell ExpressVu	0775
Chaparral	0216
DirecTV	0566, 0639, 1639, 1640, 0247, 0749, 1749, 1142, 1442, 0724, 0819, 1856, 1108, 1609, 0392, 1392, 1076, 0099
Dish Network	0775

Dish Network System	0775, 1775, 1005, 1505
Dishpro	0775, 1775, 1005, 1505
Echostar	0775, 1775, 1005, 1505
Expressvu	0775, 1775
GE	0566, 0392
GOI	0775, 1775
General Instrument	0869
Goodmans	1246
HTS	0775, 1775
Hitachi	1250, 0749, 0819
Houston tracker	0775
Hughes	0749, 1749, 1142, 1442
Hughes Network Systems	0749, 1749, 1142, 1442
Innova	0099
JVC	0775, 1775
Jerrold	0869
LG	1226
Magnavox	0724, 0722
McIntosh	0869
Memorex	0724
Mitsubishi	0749
Motorola	0869, 0856
NEC	1270
Netsat	0099
Next Level	0869
Optimus	0724
Panasonic	0701, 0247
Paysat	0724
Philips	0749, 1749, 1142, 1442, 0775, 0724, 0722, 0819, 1076, 0099
Pioneer	1142, 1442
Primestar	0869
Proscan	0566, 0392
RCA	0566, 1142, 1442, 0775, 0143, 0855, 0392, 1392
RadioShack	0566, 0775, 0869
SKY	0856, 0099

Samsung	1142, 1442, 1276, 1108, 1609
Sanyo	1219
Sony	0639, 1639, 1640
Star Choice	0869
Star Trak	0772, 0869
Thomson	0566, 0392
Tivo	1142, 1442
Toshiba	0749, 1749, 0790, 1285, 0819
UltimateTV	1640, 1392
Uniden	0724, 0722
Voom	0869
Zenith	0856, 1856

CODES DE PROGRAMMATION pour téléviseurs

A-Mark	0047, 0054
AOC	0180, 0030
Accuscan	0047
Action	0030
Admiral	0463, 0180
	0047, 0054, 0017, 0051, 0093
Advent	0761, 0783, 0815, 0817, 0842
Adventuri	0000
Agna	0150
Aiko	0092
Akai	0060, 0702, 0672, 0030, 0145, 0812
Albatron	0700, 0843
Alfide	0672
Alleron	0030
Ambassador	0150
America Action	0180
American High	0000, 0060
Amstrad	0171
Amtron	0000, 0180
Anam	0180
Apex	0156, 0748, 0765
Apex Digital	0156, 0748, 0765, 0879, 0767

Audinac	0180
Audiovox	0451, 0180, 0092, 0623
Aumark	0060
Aventura	0171
Baysonic	0180
Beaumark	0017, 0030, 0178
Belcor	0030
Bell & Howell	0054, 0154, 0093
Bell and Howell	0054, 0154, 0093
BenQ	1756, 1032
Bradford	0180
Brockwood	0030, 0178
Broksonic	0236, 0463, 0180
CXC	0180
Candle	0030
Capehart	0017, 0030, 0178, 0092
Capetronic	0030
Carnivale	0030
Carver	0054
Celebrity	0000
Celera	0765
Changhong	0156, 0765, 0783, 0767
Cineral	0451, 0092
Citek	0047
Citizen	0054, 0000, 0451, 0463, 0180, 0060, 0030, 0092, 0171
Clarion	0180
Classic	0030, 0092
Colortyme	0047, 0054, 0017, 0060, 0030, 0178
Commercial Solutions	0047, 1447
Conic	0178
Contec	0180
Craig	0180, 0171
Crosley	0054, 0000, 0180, 0030, 0171
Crown	0093, 0180, 0672
Crown Mustang	0672

Curtis Mathes 0047, 0054,
 0154, 0000, 0051, 0451, 0093, 0180,
 0060, 0702, 0030, 0178, 0145, 0166,
 1147, 1347
 Daewoo 0451, 1661, 0672,
 0178, 0092, 0623, 1755, 1756, 0661
 Dayton 0092
 Daytron 0030, 0178, 0092
 Dell 1454
 Denon 0511, 0145
 Dumont 0017, 0180, 0178
 Durabrand 0463, 0180,
 0178, 0171, 1034, 1463
 Dwin 0093
 ESA 0171, 0812
 Eaton 0060
 Electroband 0000
 Electrograph 1755
 Electrohome 0154, 0000,
 0150, 0030, 0178
 Emerald 0178
 Emerson 0047, 0154,
 0451, 0236, 0463, 0180, 0150, 0178,
 0171, 0623
 Envision 0030
 Fisher 0054, 0154, 0000
 Fortress 0093
 Funai 0000, 0180, 0171
 Futuretech 0180
 GE 0047, 0000, 0051, 0451,
 0060, 0030, 0178, 1147, 1347, 1447
 Gateway 1755, 1756
 Gemini 0047
 Gibraltar 0017, 0000, 0030
 Gibralter 0017, 0030
 Go Video 0060
 GoldStar 0047,
 0054, 0030, 0178
 Goodmans 0360
 Gradiente 0053
 Grundig 0672, 0706

Grundy	0180
Grunpy	0180
Haier	1034
Hallmark	0236, 0180, 0178
Harley Davidson	0000, 0180, 0060, 0030, 0178
Harman/Kardon	0054
Harvard	0180
Havermy	0093
Heathkit	0017
Helios	0865
Hello Kitty	0451
Hisense	0748
Hitachi	0047, 0054, 0017, 0000, 0051, 0145, 1145
Hyundai	0865
Ima	0236, 0180, 0178
Infinity	0054
Inteq	0017, 0145
JBL	0054
JCB	0000
JIL	0030
JVC	0054, 0053, 0030, 1253, 0731
Jensen	0761, 0815, 0817
Jutan	0030
KEC	0180, 0060
KLH	0156, 0180, 0765, 0767
KTV	0463, 0180, 0030
Kamp	0017, 0180
Kawasho	0030
Kenwood	0180, 0030
Kloss	0030
Kloss Novabeam	0030
Konka	0180
LG	0442, 0054, 1265, 0060, 0030, 0178, 0700
LXI	0047, 0054, 0017, 0154, 0000, 0156, 0051, 0093, 0060, 0053, 0030, 0178, 0171, 0166, 1347
Lark	0154
Lloyds	0236, 0180, 0030

Logik 0236, 0180
 MGA 0150, 0030, 0178
 MGN Technology 0178
 MTC 0180, 0060, 0030, 0092
 Magnasonic 0054,
 0000, 0156, 0093, 0030, 0092
 Magnavox 0047, 1454, 0054,
 0154, 0000, 0051, 0250, 0180, 0060,
 0030, 0092, 0171, 0706, 1254, 1755
 Majestic 0017
 Marantz 1454, 0054, 0030
 Matsushita 0051, 0250, 0650
 Maxcent 1755, 1756
 Maxent 1755
 Megapower 0700
 Megatron 0047, 0178, 0145
 Memorex 0154, 0463,
 0180, 0150, 0060, 0030, 0178
 Micro Genius 0150
 Midland 0047, 0017, 0051
 Mitsubishi 0154, 0093,
 0150, 1250, 0030, 0178, 0836
 Monivision 0700, 0843
 Motorola 0054,
 0051, 0093, 0150
 Multitech 0180
 NAD 0156, 0178, 0166, 1156, 0866
 NEC 0047, 0030, 0178, 1704
 NTC 0092
 NetTV 1755
 Nikko 0047, 0017,
 0154, 0156, 0030, 0178, 0092, 1347
 Nikkodo 0030, 0178, 0092
 Nishi 0030
 Norcent 0748
 Nyon 0000
 Onwa 0180
 Optimus 0154, 0250, 0093, 0180,
 0150, 0030, 0178, 0166, 0650, 0679

Optonica 0093
 Orion 0017,
 0236, 0463, 0180, 0178, 1463
 PCE 0156, 0060
 Pace 0092
 Panasonic 0047, 0054,
 0154, 0000, 0156, 0051, 0250,
 0093, 0236, 0150, 0060, 0053,
 0030, 0178, 0145, 1347, 0650
 Panda 0706
 Paxonic 0060, 0030
 Penney 0047, 0156,
 0051, 0060, 0030, 0178, 1347
 Penneys 0047, 0000,
 0156, 0051, 0250, 0060, 0030, 0178
 Petters 1523
 Philco 0054, 0463, 0030, 0145
 Philips 1454, 0054, 0017,
 0000, 0030, 0171, 1254, 0690
 Pilot 0051, 0060, 0030, 0178
 Pioneer 0166, 0866, 0679
 Polaroid 0765, 0865, 1523
 Portland 0451, 0092
 Precision 0236, 0180
 Prima 0761, 0783, 0815, 0817
 Princeton 0700
 Prism 0051, 0250
 Proscan 0047,
 0030, 1347, 1447
 Proton 0178
 Pulsar 0017, 0092
 Pulser 0178, 0092
 Quartz 0150, 0178
 Quasar 0051, 0250, 0650
 RCA 0090, 1547, 0047,
 0054, 0000, 0051, 0093, 0178, 1047,
 1147, 1247, 1347, 1447, 0679
 Rabbit 0047
 RadioShack 0047,
 0154, 0180, 0150, 0030, 0178
 Realistic 0047, 0154,
 0180, 0150, 0030, 0178

Runco	0017, 0060, 0030
SR2000	0154, 0171
SSS	0180
SV2000	0054
SVA	0748, 0865
Sampo	0047, 0030, 1755, 1756
Samsung	0047, 0054, 0017, 0154, 0060, 0702, 0030, 0178, 1060, 0812
Sanky	0060, 0030
Sansui	0463, 0060, 0030
Sanyo	0088, 0047, 0054, 0154, 0000, 0463, 0171, 1755
Saville	0060
Scotch	0178
Scott	0236, 0180, 0030, 0178
Sears	0047, 0054, 0017, 0154, 0000, 0156, 0051, 0093, 0060, 0053, 0030, 0178, 0171, 0166
Sharp	0054, 0093, 0180
Sheng Chia	0093
Shivaki	0178
Siemens	0145
Signature	0054
Signature 2000	0047, 0093, 0030
Simpson	0030, 0178
Singer	0060, 0092
Solar Drape	0000
Sony	1100, 0017, 0154, 0000, 0150, 0053
Soundesign	0180, 0178
Spectravision	0156, 0178
Squareview	0171
Starlite	0236, 0180
Studio Experience	0843
Supreme	0000
Sylvania	0047, 0054, 0154, 0000, 0051, 0030, 0178, 0092, 0171
Symphonic	0000, 0180, 0178, 0171
TMK	0236, 0180, 0178
TNCi	0017

TVS	0463
Tandy	0093
Tatung	0000, 0051, 1756
Teac	0154, 0706
Technics	0047, 0054, 0017, 0051, 0250, 1347, 0650
Technovox	0030
Techwood	0051, 0250, 0060
Teknika	0054, 0463, 0180, 0150, 0060, 0178, 0092
Telecolor	0017
Telefunken	0702
Thomas	0047, 0178
Thomson	0047, 1447
Tocom	0156
Toshiba	0154, 0156, 0150, 1265, 0060, 0145, 0166, 1145, 1156, 1256, 1356, 1656, 1704, 0650
Totevision	0051
Toyomenka	0178
Truetone	0051, 0250
Ultra	0092
Universal	0047
V	1755, 1756
Vector Research	0030
Victor	1100, 0053
Vidikron	0054
Vidtech	0178
Viewsonic	1755
Viking	0060
Visio	1755, 1756
Vizio	1756
Wards	0047, 0054, 0017, 0154, 0000, 0156, 0051, 0093, 0236, 0180, 0060, 0030, 0178, 0166, 1147, 1347, 1156, 0866
Waycon	0156
Welton	0178
Westinghouse	0451

White Westinghouse 0451, 0236, 0463, 0623
World 0451, 0236, 0463, 0180
XR1000 0154, 0180, 0171
Yamaha 0030
Yorx 0030
Zenith 0047, 0017, 0000,
0093, 0463, 0030, 0178, 0145,
0092, 0171, 1145, 0812

**CODES DE PROGRAMMATION
pour magnétoscopes**

A-Mark 0000, 0037, 0240
ABS 1972
Admiral 0209, 0060,
0048, 0039, 0047, 0104
Adventura 0000, 0037, 0240
Adyson 0072
Aiwa 0124, 0000, 0037
Akai 0175, 0041
Alba 0209, 0072
Alienware 1972
Allegro 0039
American High 0035, 0081
Amstrad 0000
Asha 0240
Astra 0035, 0240
Audiovox 0037
Avis 0000, 0072
Beaumarck 0240
Bell & Howell 0000, 0035,
0048, 0039, 0104
Bell and Howell 0000, 0035,
0048, 0039, 0104
Broksonic 1479, 0184, 0121, 0209
CCE 0072
Calix 0037
Candle 0037
Canon 0035
Carrera 0240
Carver 0035, 0081

Citizen	1278, 0000, 0035, 0037, 0240, 0209
Classic	0037
Colortyme	0035, 0060, 0045
Colt	0000, 0072
Craig	0037, 0047, 0240, 0072
Criterion	0000, 0072
Crosley	0000, 0035, 0081
Crown	0072
Curtis Mathes	1035, 0000, 0035, 0060, 0162, 0240, 0041
CyberPower	1972
Cybernex	0240
Daewoo	1278, 0037, 0045
Daytron	0037
Dell	1972
Denon	0081, 0042
Derwant	0041
DirecTV	0739
Dual	003, 0000
Durabran	9
Dynatech	0000, 0240
Electrohome	0000, 0060, 0037, 0240, 0043, 0209
Electroponic	0037
Emerald	0184, 0121
Emerex	0032
Emerson	1479, 1278, 0000, 0037, 0184, 0240, 0121, 0043, 0209
Fisher	0000, 0039, 0047, 0104
Fuji	0035, 0033
Fujitsu	0000
Funai	0000, 0037, 0072
GE	1035, 1060, 0807, 0000, 0035, 0060, 0048, 0240
Garrard	0000
Gateway	1972
Gemini	0060
Genexxa	0000, 0037
Go Video	0614, 0240
GoldStar	1237, 0000, 0035, 0037, 0039

Granada	0081, 0042
Grundig	0081
HI-Q	0000, 0035, 0047
HP	1972
Harley Davidson	0000
Harman/Kardon	0081
Harvard	0072
Harwood	0072
Hewlett Packard	1972
Hitachi	0089, 0000, 0035, 0037, 0045, 0042, 0041
Howard Computers	1972
Hughes Network Systems	0739, 0042
Humax	0739
Hush	1972
Hytek	0000, 0047, 0072
ITT Nokia	0240, 0041
JVC	0067, 0041
Janeil	0240
Jensen	0067, 0041
KEC	0037
KLH	0072
KTV	0000
Kenwood	0067, 0041
Kodak	0035, 0037
LG	0037, 0240
LXI	0000, 0037, 0042, 0067
Linksys	1972
Lloyd's	0000
Lloyds	0000, 0240, 0072
Loewe	0081
Logik	0000, 0240, 0072
M Electronic	0240
MEI	0035
MGA	0060, 0240, 0043
MGN Technology	0240
MTC	0000, 0240, 0072
MTC	0000, 0240, 0072
MTX	0000
Magnasonic	1278, 0000, 0037, 0240, 0072

Magnavox 1781, 0000, 0618,
 0035, 0037, 0048, 0039, 0081, 0240
 Magnin 0035, 008, 0240
 Marant1
 Marta 0037
 Matsui 0037, 0209
 Matsushita 0035, 0081, 0162
 Media Center PC 1972
 Memorex 1237, 0000, 0035,
 0037, 0048, 0039, 0047, 0162,
 0240, 0104, 0209, 0072
 Metz 0037
 Microsoft 1972
 Midland 0240
 Mind 1972
 Minolta 0042
 Mitsubishi 0807,
 0000, 0060, 0048, 0047,
 0042, 0067, 0043, 0041
 Motorola 0035, 0048
 Movie Walker 0072
 Multitech 0000, 0039, 0072
 NAD 0240, 0104
 NAP 0035,
 0037, 0039, 0033, 0042
 NEC 0067, 0104, 0041
 Newtech 0072
 Nikko 0037
 Nikkodo 0037
 Nishi 0240
 Niveus Media 1972
 Noblex 0240
 Northgate 1972
 Olympus 0035, 0162, 0104
 Onkyo 0222
 Optimus 0000, 0035, 0037,
 1062, 0048, 0047, 0162, 0240,
 Orion 1479, 0000,
 0184, 0240, 0104, 0121, 0209
 Panama 0035

Panasonic 0225, 1035, 0000,
 0614, 0616, 0035, 1062, 0162
 Penney 1237, 1035,
 0035, 0037, 0042, 0240
 Penneys 0000, 0035, 0037,
 0047, 0081, 0162, 0042, 0067, 0240
 Pentax 0042
 Philco 0000, 0035, 0081, 0209
 Philips 0000, 0616, 0618, 0739,
 0035, 0048, 0081, 0162, 0045, 0209
 Pilot 0037
 Pioneer 0081, 0162, 0042, 0067
 Polk Audio 0081
 Profitronic 0240
 Proscan 1060, 0060
 Protec 0000, 0072
 Protech 0072
 Pulsar 0039, 0240
 Pulser 0240
 Quartz 0035, 0047
 Quasar 1035, 0035, 0162
 RCA 1035, 1060,
 0807, 0000, 0880, 0035,
 0060, 0048, 0045, 0042, 0240
 RadioShack 0000, 0035, 0037,
 0048, 0047, 0162, 0240, 0104
 Radix 0037
 Randex 0037
 Realistic 0000, 0035, 0037,
 0048, 0047, 0162, 0240, 0104, 0121
 ReplayTV 0614, 0616
 Ricavision 1972
 Runco 0039
 STS 0042
 SV2000 0000, 0072
 SVA 0000

Samsung 0000,
 1014, 0739, 0060, 0045, 0240
 Samtron 0240
 Sanky 0048, 0039
 Sansui 1479, 0000,
 0067, 0240, 0209, 0041, 0072
 Sanyo 0159,
 0000, 0047, 0240, 0104
 Scott 0184, 0045, 0121, 0043
 Sears 1237, 0000, 0035, 0060,
 0037, 0048, 0039, 0047,
 0033, 0162, 0045, 0042,
 0067, 0104, 0043, 0209, 0041, 0072
 Sharp 0807, 0000,
 0048, 0047, 0032
 Shintom 0000,
 0039, 0240, 0072
 Shogun 0240
 Siemens 0037, 0104
 Signature 0035
 Signature 2000 0000, 0035,
 0060, 0037, 0048
 Singer 0037, 0240, 0072
 Sonic Blue 0614, 0616
 Sony 1232, 0000, 0636,
 1972, 0035, 0047, 0032, 0033, 0067
 Soundmaster 0000
 Stack 9 1972
 Sylvania 1781, 0000,
 0035, 0081, 0043
 Symphonic 0000, 0240
 Systemax 1972
 TMK 0000, 0240
 TNIX 0037
 Tagar Systems 1972
 Tandy 0000, 0104
 Tatung 0000, 0048,
 0081, 0067, 0041
 Teac 0000, 0067, 0041
 Technics
 0000, 0035, 0060, 0037, 0039, 0162
 Teknika 0000, 0035, 0037
 Telecorder 0240

Telefunken	0041
Thomas	0000
Thomson	0060, 0041
Tivo	0618, 0636, 0739, 1503
Tocom	0240
Toshiba	0845, 1145, 0000, 1503, 1008, 1972, 0045, 0240, 0043, 0209, 0041
Totevision	0037, 0240
Touch	1972
Trix	0037
Ultra	0045
Unitech	0240
Vector	0045
Vector Research	0184
Vextra	0072
Victor	0067, 0041
Video Concepts	0045
Videomagic	0037
Videosonic	0000, 0240, 0072
Viewsonic	1972
Villain	0000
Voodoo	1972
Wards	0000, 0035, 0060, 0037, 0048, 0039, 0047, 0081, 0033, 0045, 0042, 0240, 0043, 0041, 0072
White Westinghouse	0000, 0209, 0072
World	0209
XR-1000	0000, 0035, 0072
XR1000	0000, 0035, 0240, 0072
Yamaha	0041
ZT Group	1972
Zenith	1479, 0000, 0037, 0039, 0033, 0209, 0041
iBUYPOWER	1972

CODES DE PROGRAMMATION pour lecteurs de DVD

3D LAB	0503, 0539
Advent	1016
Aiwa	0641
Akai	0899, 0770, 0705
Alba	0672, 0717
Alco	0790
Allegro	0869
Apex	0533, 0672, 1056, 1061, 0830, 0794, 0796, 0797, 1100, 1020, 0717, 0755
Apex Digital	0672, 1056, 1061, 0830, 0794, 0796, 0797, 1100, 1004, 1020, 0717, 0755
Aspire Digital	1168
Audiovox	0790, 0717, 1071, 1121, 1122
Axion	1071
Blaupunkt	0717
Blue Parade	0571
Blue Sky	0695, 0699
Brandt	0651
Broksonic	0695, 0868
California Audio Labs	0490
Celestial	1020
Centrex	0672, 1004
CineVision	0869, 0876, 0833
Cinea	0831
Citizen	1003, 1277
Clairtone	0571
Coby	0778, 1107
Craig	0831
Creative	0503, 0539
Curtis Mathes	1087
CyberHome	0816, 1023, 1117, 1024, 1129, 0874
Cytron	0705
DVD2000	0521
Daewoo	0869, 1172, 0784, 0770, 1169, 0705, 0833

Dansai	0770
Decca	0770
Denon	0490, 0634
Denver	0778
DiViDo	0705
Digitrex	0672
Disney	0675, 1270
Dual	0675
Durabrand	1127
Electrohome	1003
Emerson	0675, 0821, 1268, 0591
Enterprise	0591
Entivo	0503, 0539
Enzer	0770
Firstline	0651
Fisher	0670
Funai	0675, 1268, 1334
GE	0522, 0717, 0815
GPX	0699
Gateway	1158, 1073
General Electric	0717
Go Video	0573, 1075, 1044, 0744, 0717, 0869, 0741, 0783, 1158, 1099, 1304, 1730, 0833, 0715
Go Vision	1071
GoldStar	0801, 0869, 0741
Goodmans	0790
Gradiente	0490, 0651
Greenhill	0717
Grundig	0539, 0705
Harman/Kardon	0582, 0702
Hitachi	0573, 0664, 1247
Hiteker	0672
IRT	0783
Initial	0717
Integra	0571, 0627
JBL	0702
JMB	0695
JVC	0623, 1164, 0558, 0867
Jensen	1016
KLH	1020, 0790, 0717, 1149

KLH Digital	0717
Kawasaki	0790
Kenwood	0490, 0534
Kloss	0533
Koss	1061, 0651
LG	0801, 0591, 0869, 0741
Lasonic	0798, 0627
Lecson	1533
Lenoxx	1127
Lite-On	1058, 1158
LiteOn	1058, 1158, 1416, 1440
Loewe	0511, 0741
Logix	0783
Magnasonic	0675, 0651
Magnavox	0503, 0539, 0675, 0646, 0821
Marantz	0503, 0539, 0675
McIntosh	1533
Medion	0651
Memorex	0695, 1270, 0831
Microsoft	0522
Minato	0752
Mintek	0717, 0839
Mitsubishi	0521, 1521
NAD	0591, 0741
NEC	0785, 0869
Naiko	0770
Nesa	0717
NexxTech	1402
Norcent	1003, 1107
Onkyo	0792, 0503, 0627
Optimus	0571
Orion	0695
Oritron	0651
Palsonic	0672
Panasonic	0503, 0490, 1762, 0703, 1362, 1462, 1490, 0571
Philips	0503, 0539, 0675, 1267, 0646, 0854, 1354, 1260
Phonotrend	0699
PianoDisc	1024
Pioneer	0571, 0525, 0631
Polaroid	1061, 1020
Polk Audio	0539

Portland	0770
Prima	1016
ProVision	0778
Proceed	0672
Proscan	0522
Prosonic	0699
Qwestar	0651
RCA	0522, 0571, 0822, 1132, 1022, 0790, 0717
RadioShack	0571
Radionette	0741
Realistic	0571
Reoc	0752
Revoy	0699
Rio	0869
Rotel	0623
Rowa	1004, 0823
SVA	0717
Saba	0651
Sampo	0752
Samsung	0490, 0573, 0820, 1075, 0899, 1044, 0744
Sansui	0695
Sanyo	0695, 0675, 0670, 1334, 0873
Schneider	0783
Schwaiger	0752
Sensory Science	1158
Sharp	0675, 1256, 0752, 0630
Sharper Image	1117
Sherwood	0770, 1043
Shinsonic	0533, 0839
Slim Art	0784
Sonic Blue	0573, 0869, 0783, 1099, 0715
Sony	0533, 1033, 1431, 0864, 1533
Sova	1122
Superscan	0821
Sylvania	0675, 0821, 1268, 0630
Symphonic	0675, 0821, 1268, 1334
Tatung	0770
Teac	0809, 0571, 0790, 0717

Technics	0490, 0703
Technika	0770
Tevion	0651
Theta Digital	0571
Thomson	0511, 0522
Toshiba	0503, 0695, 1045, 1154, 0573, 0539
US Logic	0839
USLogic	0839
Unimax	0770
Universum	0591
Urban Concepts	0503, 0539
Venturer	0790
Wesder	0699
Xbox	0522
Yamaha	0490, 0539, 0545
Zenith	0503, 0591, 0869, 0741
Zeus	0784
iLo	1348

ENTRETIEN

- **Ne pas mouiller la télécommande, sinon l'essuyer immédiatement.**
- **Utiliser et ranger l'appareil à température ambiante normale.**
- **Manipuler la télécommande avec soins. Ne pas la laisser tomber.**
- **Essuyer la télécommande avec un linge humide pour conserver son apparence.**

Fabriqué sous licence par Dolby Laboratories.
« Dolby » et le symbole à double D sont des marques
de commerce déposées de Dolby Laboratories.
Travaux confidentiels non publiés. © 1992 -1997 Dolby Laboratories, Inc.
Tous droits réservés.

**« Polaroid » et « Polaroid and Pixel » sont des marques ap-
partenant à Polaroid Corporation, Waltham, MA, USA.**

**Pour l'entretien, l'assistance et les informa-
tions sur la garantie, visiter le site
www.polaroid.com.**