

Téléviseur LCD à écran large compatible haute
définition avec syntoniseur PAL/SECAM

 Polaroid



©2006 by  Polaroid. Tous droits réservés.

« Polaroid » et « Polaroid and Pixel » sont des marques appartenant à Polaroid Corporation, Waltham, MA, USA.

Ce document est régulièrement mis à jour. Les modifications, erreurs techniques et fautes typographiques seront corrigées dans les éditions suivantes. Pour plus d'informations sur l'entretien, l'assistance et la garantie, visitez le site www.polaroid.com.



Ce produit contient des matériaux électriques ou électroniques. La présence de ces éléments peut, s'ils ne sont pas correctement jetés, avoir des effets nuisibles sur l'environnement et la santé de l'homme. La présence de cette marque sur le produit signifie qu'il ne doit pas être jeté dans les déchets en vrac mais ramassé séparément. En tant que consommateur, vous devez vous assurer que ce produit est correctement jeté. Pour savoir comment éliminer correctement ce produit, visitez la page www.polaroid.com et cliquez sur « Société » ou appelez le service clientèle de votre pays spécifié dans le manuel d'instructions.

HDMI™

Ce téléviseur comprend une interface multimedia de haute définition (HDMI™). HDMI, le logotype HDMI et High-Definition Multimedia Interface sont des marques commerciales ou déposées de HDMI Licensing LLC.

Avertissements et précautions

Pour prévenir toutes blessures, les consignes de sécurité suivantes devraient être observées pendant l'installation, l'utilisation, les réparations et l'entretien de cet équipement.

Avant d'opérer cet équipement, veuillez lire ce manuel complètement et le garder pour de futures consultations.



AVERTISSEMENT

Ce symbole est conçu pour avertir l'utilisateur afin d'éviter tout risque de choc électrique. Cet équipement ne doit pas être démonté par quiconque sauf du personnel qualifié.



MISE EN GARDE

Ce symbole est conçu pour avertir l'utilisateur de la présence d'instructions d'opération et d'entretien importantes dans les papiers joints à l'appareil.



Afin de réduire le risque d'incendie et de choc électrique, ne pas exposer cet appareil à la pluie ou l'humidité.

- POUR RÉDUIRE LES RISQUES DE CHOC ÉLECTRIQUE,
- NE PAS ENLEVER LE COUVERCLE (OU ARRIÈRE).
- CET APPAREIL NE CONTIENT AUCUNE PIÈCE SUSCEPTIBLE DE FAIRE L'OBJET D'UN ENTRETIEN PAR L'UTILISATEUR.
- CONTACTER UN TECHNICIEN AGRÉÉ POUR TOUTE RÉPARATION.



L'utilisation de commandes, de réglages ou l'accomplissement des procédures autres que celles indiquées ci-après peut causer une exposition à des rayonnements dangereux.

Importantes consignes de sécurité



Ce symbole indique des points d'avertissements.



Ce symbole indique des actions qui ne devraient pas être commises.



Ce symbole indique les actions qui devraient être commises.



- Ne pas placer l'équipement sur des chariots, postes, tables, étagères irréguliers ou instables. L'équipement pourrait tomber, blessant sérieusement des enfants ou adultes, et pourrait être sévèrement endommagé.



- Utiliser seulement un chariot ou poste recommandé par le fabricant. Cet équipement et chariot ou poste recommandés devraient être manipulés avec soin. Des arrêts rapides, une force excessive et des surfaces inégales peuvent causer le retournement de l'ensemble télévision et chariot.



- Ne pas désactiver la fiche de type trifilaire de mise à la terre. La broche de mise à la terre sur la fiche à trois broches est une caractéristique importante. Retirer la broche de mise à la terre augmente les risques d'endommager l'équipement.
- Si vous êtes incapable d'entrer la fiche dans la prise électrique, contacter un électricien pour installer une prise mise à la terre.
- Utilisez toujours cet équipement avec une source électrique telle que recommandée à l'arrière de l'étiquette du numéro de série et du modèle.
- Ne jamais charger les prises murales et extensions.



- Utiliser et manipuler le cordon d'alimentation avec soin. Ne pas poser d'objets lourds sur le cordon d'alimentation c.a.
- Ne pas tirer sur le cordon d'alimentation c.a. Ne pas manipuler le cordon d'alimentation c.a. avec les mains humides.
- Ne pas toucher au cordon d'alimentation et câble de l'antenne pendant des orages électriques.
- Retirer le cordon de la prise murale, si l'équipement ne sera pas utilisé pendant une longue période.
- Ne pas placer, utiliser, ou manipuler cet équipement près d'une source d'eau.
- Ne jamais exposer cet équipement au liquide, la pluie ou l'humidité. Consulter un spécialiste si l'un des liquides précédents est renversé sur l'équipement.
- Ne pas exposer l'équipement à des températures extrêmes ou lumière du soleil directe, l'équipement pourrait surchauffer et être endommagé.
- Ne pas installer près d'une source de chaleur telle que radiateurs, registres de chaleurs, fourneaux et autres appareils produisant de la chaleur.
- Ne pas essayer d'entretenir cette télévision soi-même.
- Ouvrir ou retirer les couvercles pourrait vous exposer à du voltage ou autres dangers qui pourraient annuler votre garantie. Confier l'entretien à un personnel qualifié.
- Ne pas placer ou laisser tomber tout autre objet sur le dessus.
- Ne rien insérer dans les trous de ventilation de votre équipement. Insérer tout objet de métal ou inflammable pourrait causer un incendie ou un choc électrique.
- Ne pas placer l'équipement sur une table roulante, un support, une table ou une étagère instable ou incliné. L'équipement pourrait tomber, blesser les enfants ou les adultes et gravement s'endommager. Toujours placer l'équipement sur le sol ou sur une surface robuste, de niveau, stable et suffisamment résistante pour supporter le poids de l'appareil.
- Ne bloquer aucune ouverture de ventilation. Laisser un espace autour de l'équipement. Ne jamais placer l'équipement: sur un lit, sofa, tapis ou toutes surfaces similaires; trop près des draperies/rideaux/murs, dans une bibliothèque, armoire, ou tout autre endroit qui pourraient empêcher une bonne ventilation.
- Débrancher cet appareil lors d'orages ou lorsqu'il n'est pas utilisé pendant de longues périodes.
- Confier tout entretien à un personnel qualifié. Un entretien est requis lorsque l'appareil a subi des dommages, tels que des dommages au cordon d'alimentation ou à la fiche, lorsque du liquide a été renversé ou que des objets sont tombés dans l'appareil, en cas d'exposition aux intempéries et à l'humidité, en cas d'anomalie de fonctionnement ou de chute de l'appareil.



- Toujours retirer le cordon d'alimentation de la prise avant de nettoyer l'équipement.
- Ne jamais utiliser de nettoyant liquide ou en aérosol sur l'équipement. Nettoyer avec un chiffon sec uniquement.



- N'utiliser que des périphériques et des accessoires spécifiés par le fabricant.

Consignes de sécurité pour l'antenne

Si une antenne extérieure est branchée, suivre les précautions suivantes:



- Une antenne extérieure ne devrait pas être située dans un endroit où elle pourrait être en contact avec des lignes aériennes d'électricité ou toutes autres circuits électriques ou lumières électriques.
- Lors de l'installation d'un système d'antenne extérieure, des mesures de sécurité extrêmes doivent être prises pour éviter d'entrer en contact avec des lignes électriques. Le contact direct avec des lignes électriques pourrait être fatal et doit être évité à tous prix.

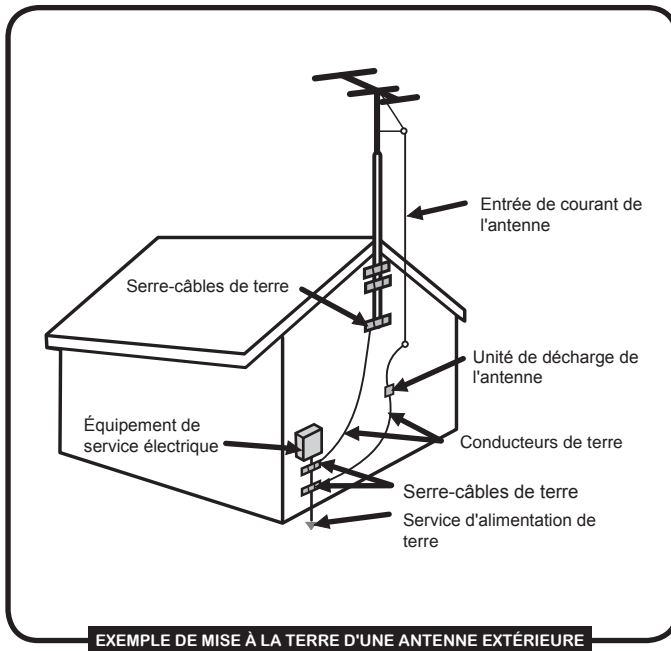

CONTENU

■ Avertissements et précautions

Instructions de Sécurité Importantes	1
Consignes de sécurité de l'antenne.....	3

■ Chapitre 1 Présentation du téléviseur LCD

Fonctions clés.....	5
Contenu du Coffret	6
Mise en place de votre téléviseur LCD	7
Votre téléviseur LCD.....	9
Votre télécommande.....	11

■ Chapitre 2 Installation du téléviseur LCD

Brancher un câble de télévision ou une antenne.....	13
Branchement d'un dispositif AV avec un connecteur composante	18
Branchement d'un dispositif AV avec un connecteur S-Video	19
Branchement d'un dispositif AV avec un connecteur pour composantes (YPbPr)....	20
Branchement d'un dispositif AV avec un connecteur SCART	21
Branchement d'équipement AV avec un connecteur HDMI.....	22
Branchement d'équipement AV avec un connecteur DVI	23
Connexion à un ordinateur personnel.....	24
Connexion d'un récepteur audio ou système de son Dolby numérique 5.1	26

■ Chapitre 3 UTILISATION DES CARACTÉRISTIQUES

Opération du menu.....	26
Personnalisation de l'image	29
Personnalisation des paramètres AUDIO	31
Personnalisation de CONFIGURATION DE L'OSD.....	32
Personnalisation des paramètresTV.....	33
Personnalisation des paramètres VGA	35

■ Dépannage

36

■ Caractéristiques

37

Chapitre 1

Présentation de la télévision LCD

Fonctions clés

Terminaux audio/vidéo variés pour la connexion d'équipement externe

- 1 borne d'entrée de vidéo composante
- 1 borne S-VIDEO
- 1 borne d'entrée SCART
- 1 ensemble d'entrées vidéo composantes
- 1 borne VGA
- 1 borne VGA LINE IN
- 1 borne d'entrée HDMI
- 11 ensemble de bornes de sortie audio (L/R) pour C-VIDEO/S-VIDEO composante
- 1 borne de sortie SPDIF
- 1 borne de casque d'écoute

Interface multimédia haute définition (IMHD)

- L'interface multimédia haute définition (IMHD) est un petit interconnecteur convivial qui peut supporter jusqu'à 5 Gbps de vidéo et audio combinés dans un seul câble. Ce système élimine les coûts, la complexité et le désordre causés par l'utilisation de plusieurs câbles pour brancher les systèmes audiovisuels actuels.

Composante d'entrées vidéo TVHD

- Offre la meilleure qualité vidéo pour les connexions DVD (480p) et boîte numérique (HD1080i, 720p).

Réduction numérique du bruit 2D

- Cette fonction peut réduire numériquement le bruit image pour augmenter la qualité de l'image.

Détection du mode film

- Cette fonction peut détecter automatiquement le contenu dérivé d'un film et ajuster l'image de l'entrecroisement correspondant pour donner une apparence naturelle plus claire à l'image en mouvement.

Contenu du paquet

Assurez-vous que tout les éléments suivants sont inclus.

- Télévision LCD



- Télécommande/
2 Piles AAA

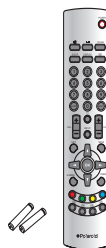

- Câble VIDEO



- Câble composante

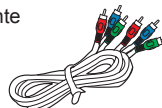

- Cordon
d'alimentation



- Câble audio

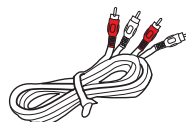

Le type de cordon d'alimentation peut varier en fonction des caractéristiques du courant utilisé dans votre pays.

- Guide rapide de l'utilisateur
- Carte de garantie
- Guide de l'utilisateur

Seuls ces éléments vous seront nécessaires pour régler et opérer la télévision LCD dans sa configuration de base.



Vérifiez que vous avez reçu tous les éléments suivants. Si un élément manque, veuillez renvoyer ce produit à votre revendeur ou contacter directement Polaroid.

Mise en place de votre téléviseur LCD

Installation du support du téléviseur

Respectez les instructions ci-dessous pour installer le support du téléviseur :

1

Ouvrir le boîtier et vérifier qu'il contient toutes les pièces nécessaires. Le paquet contient :



Télévision LCD



Support

2

Couvrir une stable plane d'un chiffon doux. Placer le téléviseur LCD face vers le bas sur le linge. Fixer le support au bas du téléviseur LCD tel qu'indiqué :

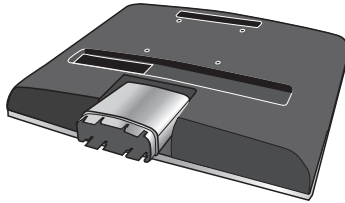

3

Puis, pousser le support jusqu'à ce qu'il s'emboîte dans le socle du téléviseur LCD.

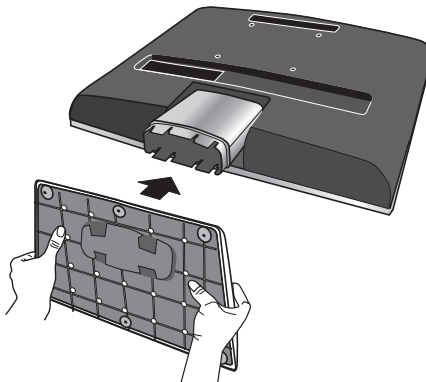

Pour retirer la prise du téléviseur LCD pour le montage mural : Vérifiez que la base du poste est bien retirée. Pour le montage mural, démontez la prise raccordée à l'arrière du téléviseur. À l'aide d'un tournevis Phillips, retirez la vis à l'intérieur de la prise. La prise se retire alors de sa tige de positionnement raccordée au téléviseur. Pour monter le téléviseur LCD à un mur, vous avez besoin d'un support de fixation VESA standard 100 x 100.

Réglage du téléviseur

- 1 Utiliser un câble d'antenne pour brancher le signal VHF/UHF à la borne ANT. Du téléviseur LCD (cf. page 15-18).
- 2 Brancher le cordon d'alimentation c.a. à l'arrière de la télévision et brancher le cordon d'alimentation dans la prise murale.
- 3 Insérer les deux piles fournies dans la télécommande.

Étape 1 Glisser le couvercle arrière vers le haut pour ouvrir le compartiment à piles de la télécommande.

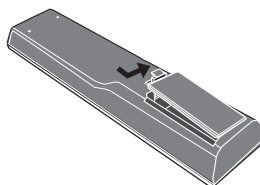

Étape 2 Insérer deux piles de type AAA. Assurez-vous que les extrémités (+) et (-) des piles correspondent avec les extrémités indiquées sur le compartiment à piles. Replacer le couvercle en place.

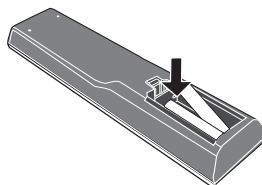

Ne pas utiliser de nettoyants corrosifs (nettoyant pour porcelaine, acier inoxydable, toilette ou à four etc.) sur la télécommande car cela pourrait l'endommager.

- 4 Brancher un autre dispositif AV externe (cf. page 18-25).

Votre téléviseur LCD

Vue latérale avant/gauche/droite et commandes

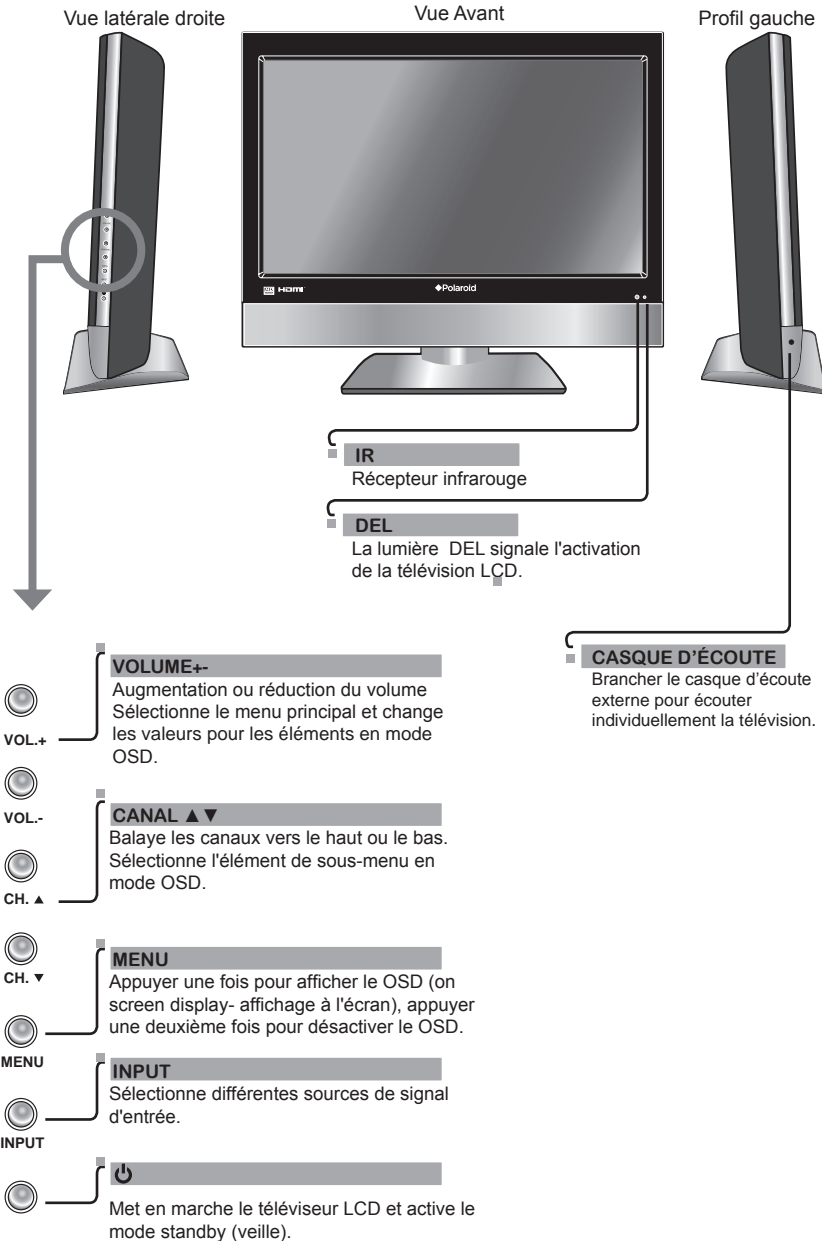

Vue arrière et connecteurs



ENTRÉE VHF/UHF

Connecte l'entrée RF de l'antenne VHF/UHF ou câble pour recevoir la télévision à définition standard.

Entrée S-VIDEO/VIDEO/AUDIO(L/R)

Se connecte aux connecteurs de sortie S-Vidéo/composantes et AUDIO (L/R) sur l'équipement vidéo externe. (S-VIDEO et vidéo ont une entrée audio commune.)

Entrée YPbPr

Connecte le lecteur DVD, la boîte numérique, ou autre équipement AV avec les composantes (YPbPr) vidéo et connecteurs de sortie audio.

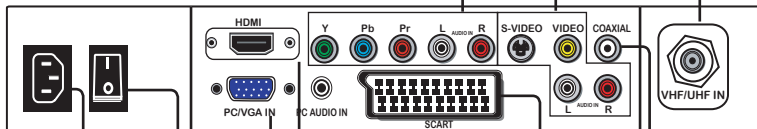

AC IN

Se connecte au cordon d'alimentation c.a.

ALIMENTATION

Permet d'allumer ou d'éteindre.

Entrée VGA/Entrée ligne VGA

Pour brancher un PC ou un autre équipement avec des fiches de sortie VGA et AUDIO.

ENTRÉE IMHD

Connecte l'équipement AV numérique avec le connecteur IMHD. Le IMHD supporte un vidéo haute-définition amélioré et deux canaux numérique audio.

SCART IN (entrée SCART)

Brancher à un équipement externe à l'aide d'une prise SCART. Cette entrée SCART permet de reproduire sur votre téléviseur une entrée vidéo/ audio+RGB+une sortie vidéo/audio d'un dispositif externe.

Sortie SPDIF

Se connecte à la prise audio sur le système audio numérique/standard 5.1.

Votre télécommande

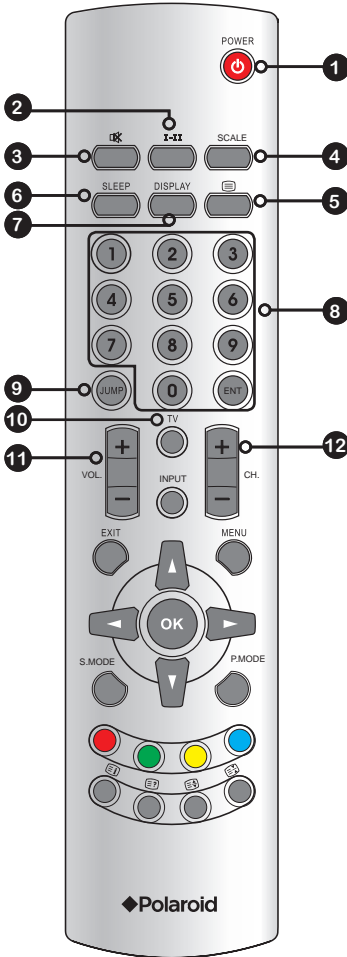

- 1 POWER** Cette touche permet d'allumer ou d'éteindre le téléviseur LCD.
- 2 I-II** Permet de faire défiler les options de son (NICAN): MONO/DOUBLE/STÉRÉO
- 3** Interrompt temporairement le son de la TV LCD et la rétablit.
- 4 SCALE** **(Echelle)** Permet de faire défiler les réglages du mode grand écran :
- En mode TV/AV/S-VIDEO/SCART : NORMAL/FULL (plein écran)/ZOOM1/ ZOOM2
 - En mode YPbPr/HDM, seuls les modes 480i et 576i peuvent être réglés : NORMAL/FULL (plein écran)/ ZOOM1/ZOOM2
 - En mode VGA/DVI, la fonction d'échelle n'est pas disponible
- 5** Pour allumer ou éteindre la fonction de télétexte.
- 6 SLEEP** Fait défiler les différents cycles de mise en veille du téléviseur LCD :
- 7 DISPLAY** **(Affichage)** Appuyer une fois affiche une variété d'informations telles que la chaîne actuelle et la source d'entrée.
- 8 0-9/ENT** Appuyer sur un numéro pour sélectionner un canal. Une fois effectuée la sélection, appuyer sur **ENT** pour activer le canal, sinon le canal s'active automatiquement au bout de 3 secondes.
- 9 JUMP** Pour basculer de la chaîne actuelle à une autre et inversement.
- 10 TV** Appuyer sur TV pour passer au mode TV.
- 11 VOL.+/-** Augmente ou réduit le volume.
- 12 CH.+/-** Balaie les canaux dans un sens et dans l'autre.

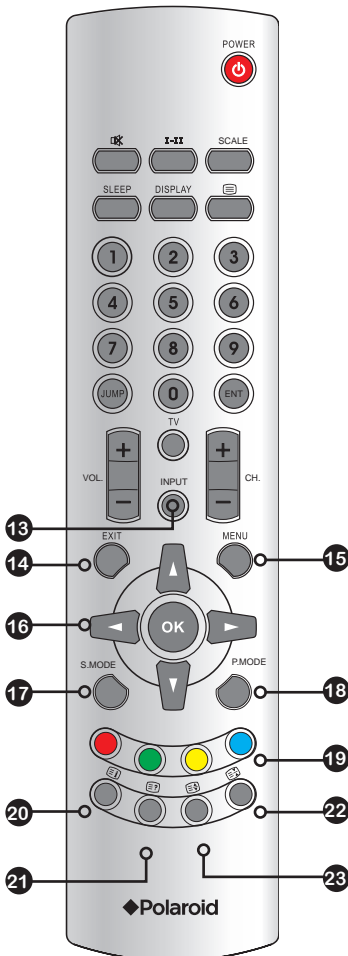

13 INPUT

Appuyer pour afficher une liste de fournisseurs, utiliser les touches ▲▼ pour sélectionner l'équipement vidéo branché aux entrées vidéos de votre téléviseur LCD.

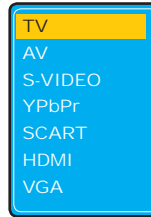

14 EXIT

(SORTIE) Quitte le menu OSD.

15 MENU

Affiche le menu OSD à l'écran.

16 ▲▼◀▶ OK

Pour les options du menu OSD et sélectionne les éléments individuels du menu. OK confirme les options de configuration.

17 S.MODE

Permet de sélectionner l'effet sonore : LIVE//ROCK/POP/USER (personnalisé).

18 P.MODE

Sélection du mode image : Vivid (vif)/Movie (film)/Game (jeu)/Sport/User (personnalisé)

19

Appuyer sur la couleur appropriée pour accéder directement à la page des couleurs.

20

Il affiche l'indice principal du mode TÉLÉTEXTE.

21

Il affiche les informations cachées tel que la réponse à un quiz en mode TÉLÉTEXTE.

22

Il congèle un passage de plusieurs pages à l'écran en mode TÉLÉTEXTE.

23

Il affiche la partie supérieure, la partie inférieure ou toutes les pages pour faciliter la lecture en mode TÉLÉTEXTE.



Portée efficace:

La télécommande peut contrôler la télévision LCD jusqu'à 5 mètres de loin, si elle est directement pointée sur le récepteur.

Chapitre 2

Installation de la télévision LCD

Consulter le manuel d'utilisateur de tout équipement externe à connecter.
 Au moment de connecter tout équipement externe, ne pas brancher les cordons d'alimentation c.a. aux prises murales jusqu'à ce que tous les autres branchements soient complétés.

Brancher un câble de télévision ou une antenne

Prise d'antenne

Les besoins de l'antenne pour une bonne réception de la télévision en couleurs sont plus grands que pour la télévision en noir et blanc. Pour cette raison, il est recommandé de se procurer une antenne extérieure de bonne qualité.

Voici un bref descriptif des types de connexion offerts par les différents systèmes d'antenne.

- Un système à 75 O consiste généralement en un câble rond (non fourni) avec connecteur de type IEC qui peut être raccordé aisément à une borne sans nécessiter d'outils.

Connecteur de type IEC



Câble coaxial 75 O (rond)

- Un système à 300 O est un câble plat à «deux conducteurs» (non fourni) qui peut être attaché à une borne de 75 O au moyen d'un adaptateur de 300-75 O (non fourni).



Câble à deux conducteurs 300 O (plat)

Utiliser l'un des deux schémas suivants pour effectuer une connexion à une antenne extérieure.
A: Démontre comment utiliser une antenne extérieure mixte VHF/UHF.
B: Démontre comment utiliser une antenne extérieure séparée VHF et/ou UHF.

A. Antenne mixte VHF/UHF

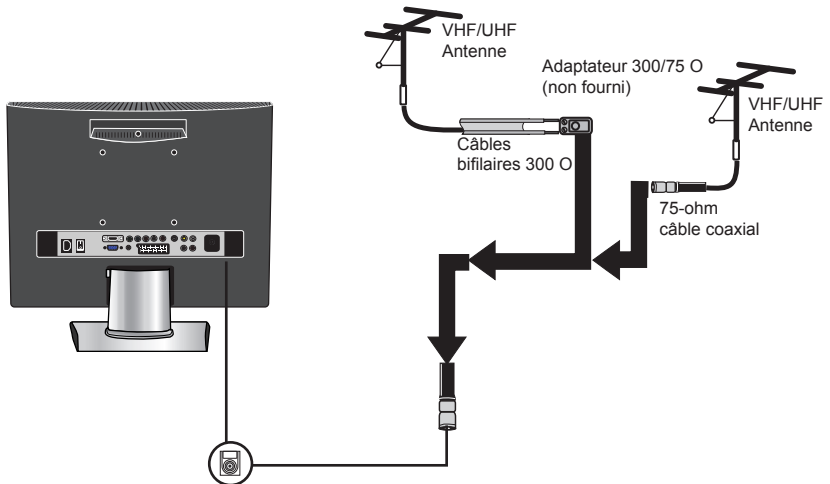

B. Antennes VHF séparées et/ou UHF

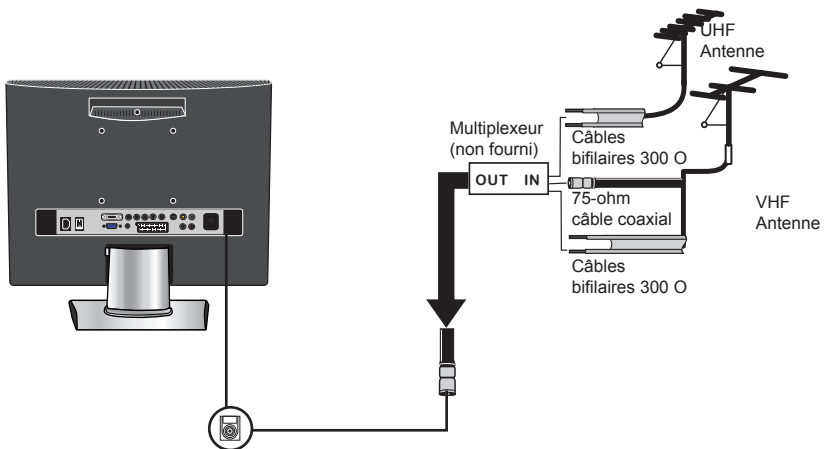

PRISE D'ANTENNE DE TÉLÉVISION CÂBLÉE (CÂBLODISTRIBUTION)

- Un connecteur de câble coaxial de 75 ohms est intégré à l'appareil pour faciliter le raccordement. Pour le raccordement du câble coaxial de 75 O à l'appareil, brancher le câble 75 O dans la borne ANT.
- Certaines compagnies de TV câblée offrent des chaînes par abonnement. Les signaux de ces chaînes par abonnement étant cryptés, un convertisseur/désembrouilleur de télévision câblée est généralement fourni au souscripteur par la compagnie de TV câblée.

Ce convertisseur/désembrouilleur est nécessaire à la visualisation des chaînes cryptées. (Votre télévision doit être réglée à la chaîne 3 ou 4, habituellement l'une de ces chaînes est utilisée. Si cette information vous est inconnue, il est nécessaire de consulter la compagnie de TV câblée.

Pour des instructions détaillées sur la réception de la TV par câble, consulter la compagnie de TV par câble locale.

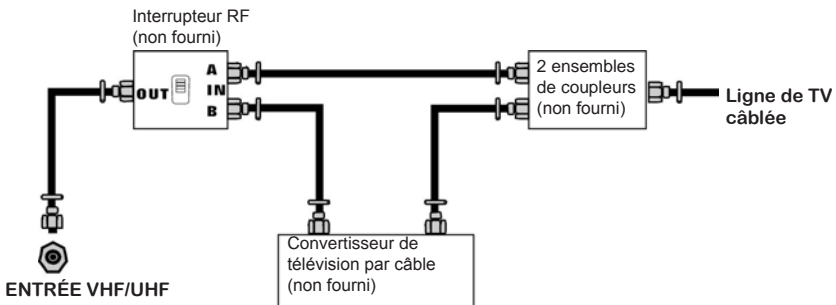

L'une des méthodes possibles d'utilisation du convertisseur/débrouilleur fourni par la compagnie de TV câblée est illustrée dans le schéma ci-dessous.

- L'interrupteur RF (non fourni) est nécessaire pour fournir deux entrées (A et B). Régler l'interrupteur RF dans la position A permet la visualisation de toutes les chaînes en clair en utilisant les touches des chaînes de la télévision.
- Régler l'interrupteur RF dans la position B permet la visualisation de toutes les chaînes brouillées par le convertisseur/désembrouilleur en utilisant le convertisseur de touches des chaînes.

1

Utiliser un câble d'antenne fourni pour brancher le signal NTSC à la borne de CÂBLE TV de la télévision LCD.

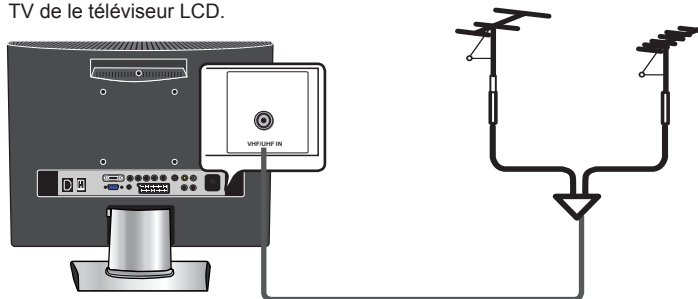

2

Brancher le cordon d'alimentation c.a. à l'arrière de la télévision et brancher le cordon d'alimentation dans la prise murale. Activer l'interrupteur d'alimentation au dos du

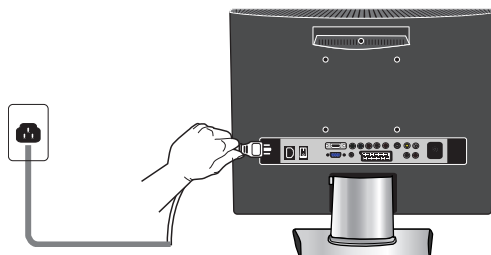

3

Appuyer sur la touche  de la télécommande pour allumer le téléviseur LCD.



Toujours débrancher le téléviseur ACL du secteur lorsque vous n'allez pas utiliser le téléviseur ACL pendant un certain temps.

La touche POWER (Alimentation) sur le panneau avant est seulement utilisée pour mettre la télévision LCD en mode veille, cela n'enlève pas la tension de l'appareil. Pour déconnecter l'appareil complètement de la tension, retirer la fiche d'alimentation de la prise.

4

Appuyer sur la touche **INPUT** sur la télécommande pour afficher la liste de fournisseurs. Utilisez les touches **▲▼** pour sélectionner **TV**, puis appuyez sur **OK**.

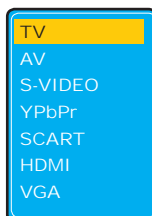

5

Appuyer sur la touche **MENU** sur la télécommande pour afficher le menu principale et utiliser les touches ◀▶ pour sélectionner **TV**.

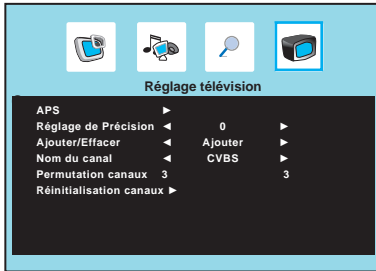

6

Appuyer sur le bouton ▼ pour sélectionner **APS** et appuyer sur le bouton **OK** pour afficher le menu Lancer APS :

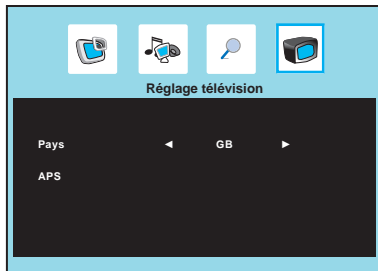

Sélectionner votre pays à l'aide des touches ◀▶.

7

Appuyer sur la touche ▼ pour sélectionner **APS**, et appuyer sur la touche **OK**. Utiliser les touches ▲▼ pour sélectionner **OUI**. La fonction **Auto Scan** (balayage automatique) crée automatiquement une liste des chaînes recevables. Appuyer sur la touche **EXIT** (quitter) à tout moment pour interrompre le processus de mémorisation. (La liste ne peut pas être créée si elle est interrompue).



Branchement d'un dispositif A/V avec un connecteur composante

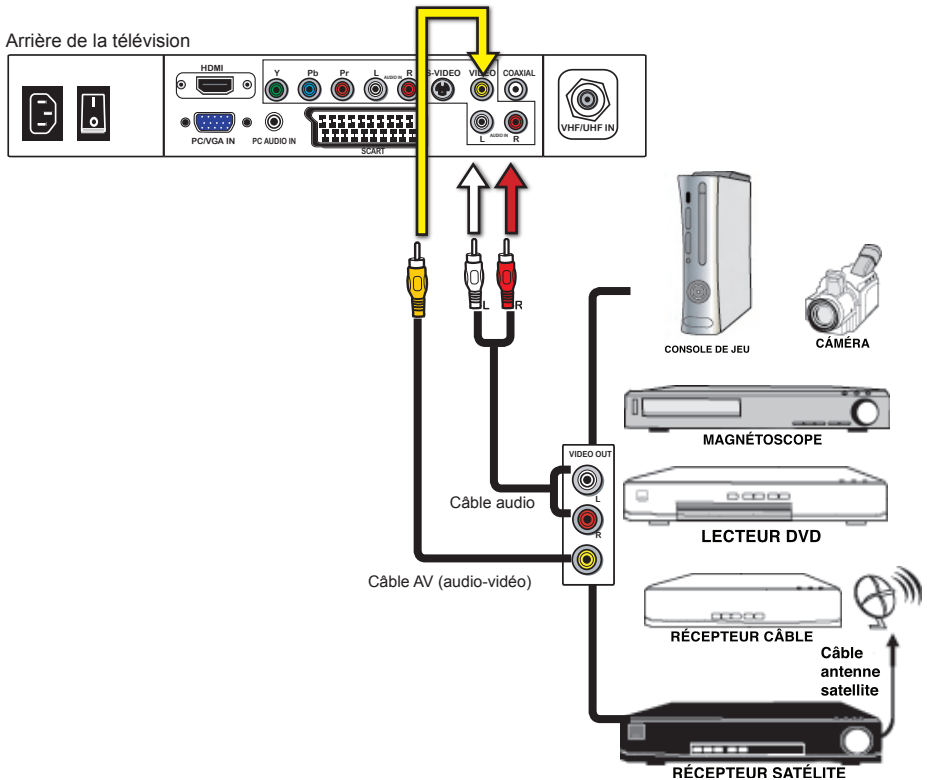



- 1 Utiliser un câble mixte pour brancher les prises vidéo/audio composante du dispositif A/V aux prises d'entrées VIDÉO du téléviseur LCD.
- 2 Brancher toutes les sources d'alimentation c.a., avant de mettre l'interrupteur en marche sur la télévision LCD ou autre équipement connecté.
- 3 Appuyer sur la touche  sur la télécommande pour mettre la télévision LCD en marche.
- 4 Pour afficher l'entrée composante du dispositif audiovisuel, appuyez sur la touche **INPUT** (Entrée) de la télécommande pour sélectionner **AV**.

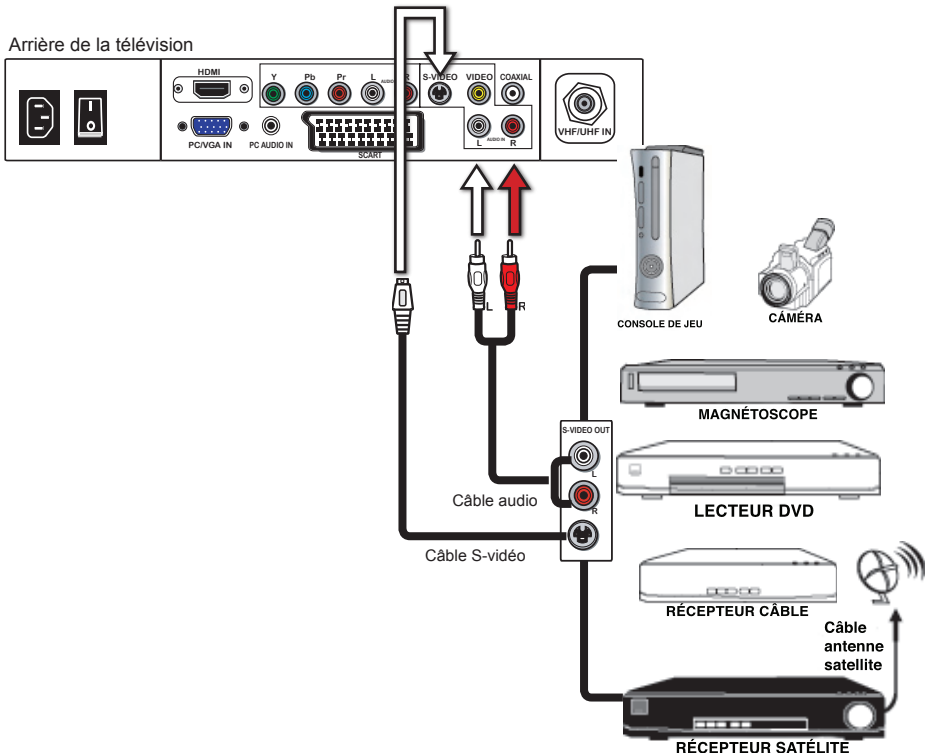

Tous les dispositifs A/V ne sont pas capables de se connecter à un téléviseur. Vérifier dans le guide d'utilisation la compatibilité du dispositif A/V.

Branchement d'un dispositif A/V avec un connecteur S-Video



- 1 Utiliser un câble audio pour brancher les prises audio de sortie du dispositif A/V externe aux prises d'entrée audio du téléviseur. Utiliser un câble S-Vidéo pour brancher la prise de sortie S-Vidéo du dispositif A/V externe à la prise d'entrée S-Vidéo du téléviseur LCD.
- 2 Brancher toutes les sources d'alimentation c.a., avant de mettre l'interrupteur en marche sur la télévision LCD ou autre équipement connecté.
- 3 Appuyer sur la touche  sur la télécommande pour mettre la télévision LCD en marche.
- 4 Pour afficher l'entrée composante du dispositif audiovisuel, appuyez sur la touche **INPUT** (Entrée) de la télécommande pour sélectionner **AV**.

Branchement d'un dispositif AV avec un connect-

Arrière de la télévision

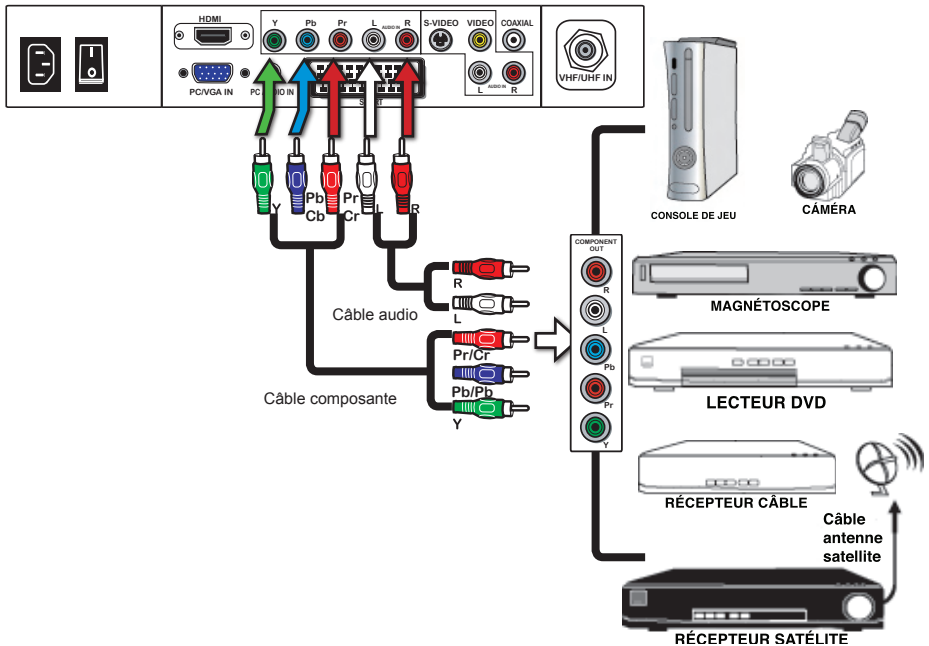

! Tous les dispositifs A/V ne sont pas capables de se connecter à un téléviseur. Vérifier dans le guide d'utilisation la compatibilité du dispositif A/V.

- 1 Utiliser un câble à composante pour brancher les prises de sortie composante du dispositif A/V externe au prises d'entrée YPbPr de la télévision. Utiliser un câble audio pour brancher les prises audio composantes du dispositif A/V externe aux prises d'entrée audio de la télévision.
- 2 Brancher toutes les sources d'alimentation c.a., avant de mettre l'interrupteur en marche sur la télévision LCD ou autre équipement connecté.
- 3 Appuyer sur la touche  sur la télécommande pour mettre la télévision LCD en marche.
- 4 Pour afficher l'entrée composante du dispositif audiovisuel, appuyez sur la touche **INPUT** (Entrée) de la télécommande pour sélectionner **S-VIDEO**.

! Les prises vidéo composante de votre dispositif A/V portent souvent la mention YPbPr ou YCbCr. Pour comprendre la vidéo composante, consulter le guide d'utilisation du dispositif A/V.

Branchement d'un dispositif A/V avec un connecteur SCART

Arrière de la télévision

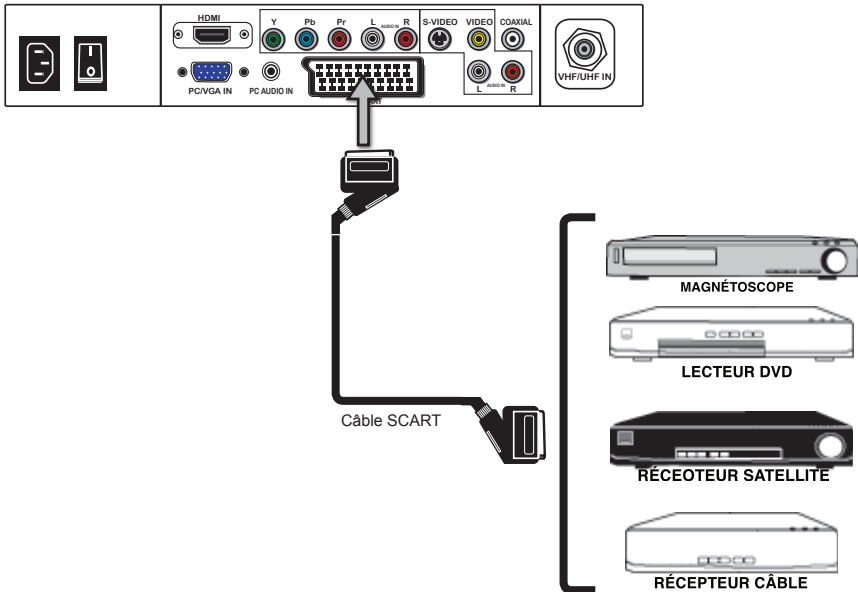

- 1 Utiliser un câble à composante pour brancher les prises de sortie composante du dispositif A/V externe à la prise d'entrée SCART du téléviseur.
- 2 Brancher toutes les sources d'alimentation c.a., avant de mettre l'interrupteur en marche sur la télévision LCD ou autre équipement connecté.
- 3 Appuyer sur la touche  sur la télécommande pour mettre la télévision LCD en marche.
- 4 Appuyer sur la touche **INPUT** sur la télécommande pour sélectionner **SCART**.

Connexion d'équipement AV avec un connecteur

Arrière de la télévision

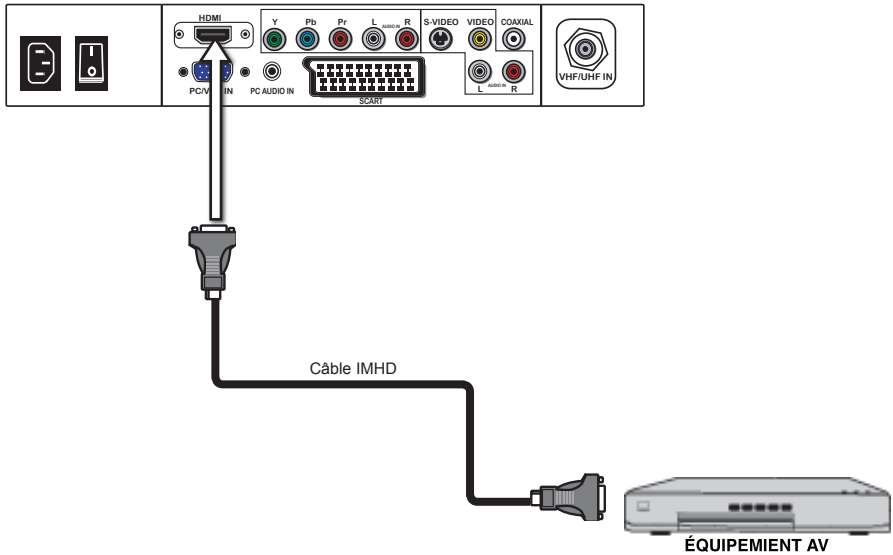

- 1 Utiliser un câble HDMI pour brancher la prise de sortie HDMI (IMHD) de l'équipement AV aux prises HDMI IN du téléviseur LCD.
- 2 Brancher toutes les sources d'alimentation c.a., avant de mettre l'interrupteur en marche sur la télévision LCD ou autre équipement connecté.
- 3 Appuyer sur la touche  sur la télécommande pour mettre la télévision LCD en marche.
- 4 Appuyer sur la touche **Input** sur la télécommande pour sélectionner **HDMI**.



Le connecteur IMHD procure des signaux vidéo et audio, il n'est pas nécessaire de brancher le câble audio.

Connexion d'équipement AV avec un connecteur DVI

Arrière de la télévision

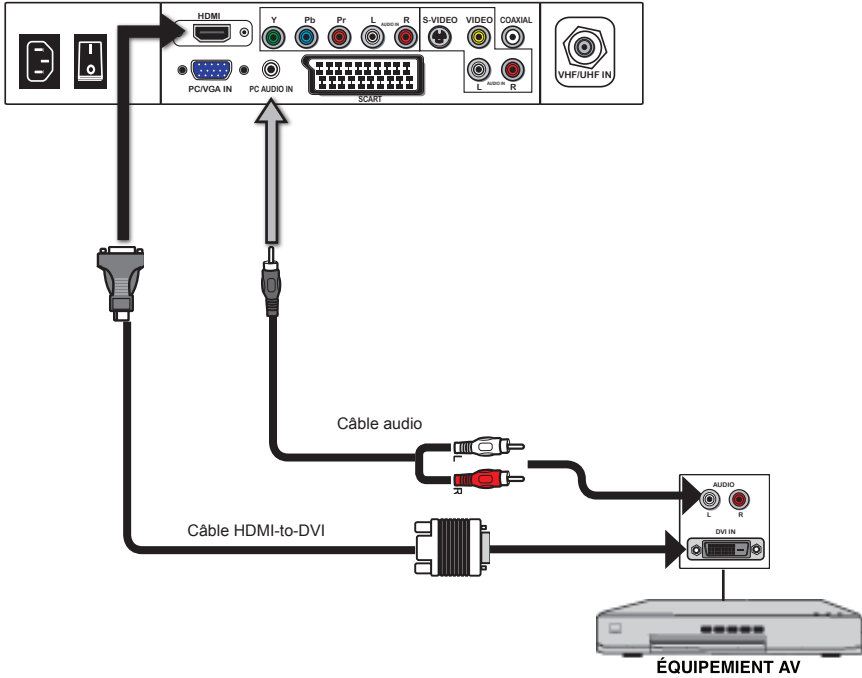

- 1 Utiliser un câble HDMI/DVI pour brancher la prise de sortie DVI de l'équipement AV aux prises d'entrée HDMI du téléviseur LCD.
Utiliser un câble audio pour brancher les prises de sortie audio de l'équipement AV aux prises audio IMHD de la télévision LCD.
- 2 Brancher toutes les sources d'alimentation c.a., avant de mettre l'interrupteur en marche sur la télévision LCD ou autre équipement connecté.
- 3 Appuyer sur la touche  sur la télécommande pour mettre la télévision LCD en marche.
- 4 Appuyer sur la touche **Input** sur la télécommande pour sélectionner **HDMI**.



Si la télévision LCD est branchée au connecteur DVI de l'équipement AV, vous aurez besoin d'un câble HDMI/DVI ou d'un adaptateur IMHD (non fourni).

Connexion à un Ordinateur personnel (PC)

Arrière de la télévision

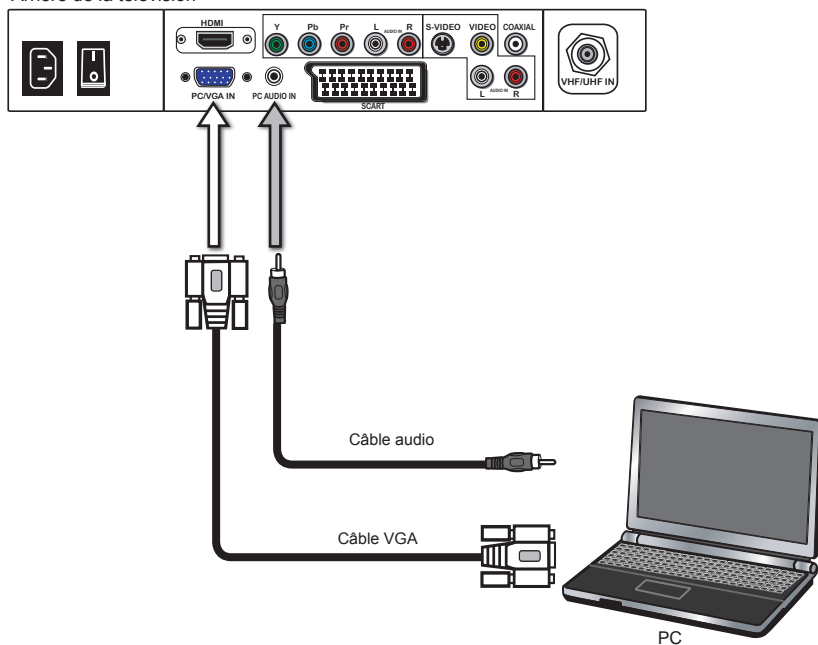

- 1 Utiliser un câble D-SUB pour connecter la prise de sortie de l'ordinateur D-SUB à la prise d'entrée VGA de la télévision LCD. Utiliser un câble audio pour brancher les prises de sortie audio de l'ordinateur aux prises de la télévision LCD.
- 2 Brancher toutes les sources d'alimentation c.a., avant de mettre l'interrupteur en marche sur la télévision LCD ou autre équipement connecté.
- 3 Appuyer sur la touche  sur la télécommande pour mettre la télévision LCD en marche.
- 4 Appuyer sur la touche **INPUT** sur la télécommande pour sélectionner **VGA**.

Connexion d'un récepteur audio ou Système de son Dolby 5.1

Pour une meilleure qualité de son, il est possible de vouloir jouer l'audio de la télévision LCD sur votre système stérééo.

Arrière de la télévision

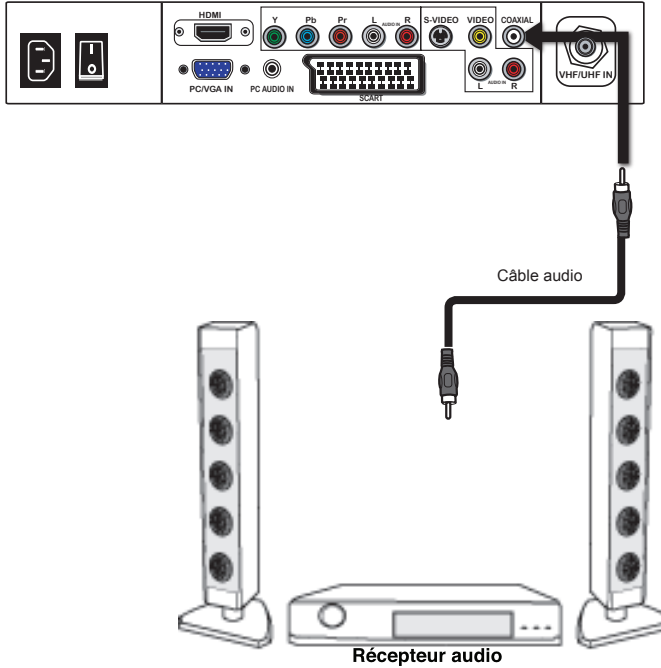

1

Utiliser un câble audio pour brancher la prise audio LINE IN du récepteur audio aux prises de sortie SPDIF de la télévision LCD.

2

Brancher toutes les sources d'alimentation c.a., avant de mettre l'interrupteur en marche sur la télévision LCD ou autre équipement connecté.

3

Appuyer sur la touche  sur la télécommande pour mettre la télévision LCD en marche.

Chapitre 3

UTILISATION DES FONCTIONS

Opération du menu

- 1 Appuyer sur la touche  sur la télécommande pour mettre la télévision LCD en marche.
- 2 Appuyer sur la touche **MENU** sur la télécommande pour afficher le menu OSD à l'écran. Utiliser les touches **◀ ▶** pour sélectionner l'option de menu principal.

MENU IMAGES :

Permet de faire des ajustements aux paramètres d'image.

- Si la source du signal est AV/S-VIDEO/YPbPr/SCART, le menu images apparaîtra en :
- Si la source du signal est TV le menu images apparaîtra en :



- Si la source du signal est HDMI, le menu images apparaîtra en :
- Si la source du signal est VGA, le MENU images apparaîtra en :



MENU AUDIO:

Permet de personnaliser les options et effets sonores.

- Si la source du signal est AV/S-VIDEO/YPbPr/HDMI/SCART, le menu audio apparaîtra en :
- Si la source du signal est TV le MENU AUDIO apparaîtra en :



- Si la source du signal est VGA, le menu AUDIO apparaîtra en :



MENU DE CONFIGURATION DE L'OSD :

Permet de régler une variété de fonctions: la langue, la réinitialisation d'usine, la mise en veille.

- Si la source du signal est AV/S-VIDEO/YPbPr/HDMI/SCART, le menu de configuration de l'OSD apparaîtra en :
- Si la source du signal est TV, le menu affiche :



- Si la source du signal est VGA, le menu de configuration de l'OSD apparaîtra en :



MENU DE CONFIGURATION TV :

Permet de modifier et classer les chaînes.

- Si la source du signal est TV le menu de configuration du téléviseur apparaîtra en :



MENU DE CONFIGURATION VGA :

Permet de régler le fonctionnement du système en mode VGA.



3 Utiliser les touches ▲ ▼ pour sélectionner une option du sous-menu, et appuyer sur la touche OK. En mode de réglage, utiliser les touches ◀ ▶ pour changer la valeur du paramètre.

4 Appuyer sur la touche EXIT pour quitter le menu.

Personnalisation de l'image

- 1 Appuyer sur la touche **POWER** pour allumer le téléviseur LCD.
- 2 Appuyer sur la touche **MENU** sur la télécommande pour afficher le menu principal et utiliser les touches **◀▶** pour sélectionner **Picture** (Image).
- 3 Utiliser les touches **▲▼** pour saisir une option d'image individuelle, **◀▶** pour changer les paramètres et appuyer sur **MENU** pour quitter le menu.

■ Si la source du signal est AV/S-VIDEO/YpBPr/SCART, le menu images apparaîtra en :



■ Si la source du signal est TV le menu images apparaîtra en :



■ Si la source du signal est HDMI, le menu images apparaîtra en :



■ Si la source du signal est VGA, le MENU images apparaîtra en :



- 4 Le menu **Picture** (Image) inclut les options suivantes :

PIC Mode	(Mode image) Parcourt les types d'affichages : Vivid (vif)/Game (jeu)/Movie (film)/Sport/User (personnalisé)
Contrast	(Contraste) Contrôle la différence entre les régions les plus brillantes et obscures de l'image.
Brightness	(Luminosité) Contrôle la luminosité de l'image.
Tint	(Teinte) Contrôle la différence entre les régions vertes et rouges de l'image.

Saturation	Contrôle l'intensité de la couleur.
Sharpness	(Définition) Augmenter ce paramètre pour voir des contours définis dans l'image; réduire pour des contours plus doux.
Scale	<p>(Echelle) Permet de faire défiler les réglages du mode grand écran :</p> <ul style="list-style-type: none"> ■ En mode TV/AV/S-VIDEO/SCART : NORMAL/FULL (plein écran)/ZOOM1/ZOOM2 ■ En mode YPbPr/HDM, seuls les modes 480i et 576i peuvent être réglés : NORMAL/FULL (plein écran)/ZOOM1/ZOOM2 ■ En mode VGA/DVI, la fonction d'échelle n'est pas disponible
Color Temp	<p>(Température couleur) Ajuste les composantes de couleur indépendamment pour atteindre un effet chaleureux ou rafraîchissant: Cool/Warm/User (Frais/Chaud/Utilisateur)</p> <ul style="list-style-type: none"> ■ Chaud : Augmente les teintes rouges ■ Frais : Augmente les teintes de bleus ■ Utilisateur : Permet à l'utilisateur de régler indépendamment les niveaux de rouge, vert et bleu.



Personnalisation des paramètres AUDIO

- 1 Appuyer sur la touche  pour allumer le téléviseur LCD.
- 2 Appuyer sur la touche **MENU** sur la télécommande pour afficher le menu principale et utiliser les touches ◀▶ pour sélectionner **AUDIO**.
- 3 Utiliser les touches ▲▼ pour saisir une option AUDIO individuelle, utiliser les touches ◀▶ pour changer les paramètres et appuyer sur **MENU** pour quitter le menu.

- Si la source du signal est AV/S-VIDEO/YPbPr/HDMI/SCART, le menu audio apparaîtra en :



- Si la source du signal est TV le MENU AUDIO apparaîtra en :

- Si la source du signal est VGA, le menu AUDIO apparaîtra en :



- 4 Le menu de configuration **AUDIO** inclut les options suivantes :

Sound mode	(Effet sonore) Permet la sélection d'une technique d'amélioration de l'audio parmi les options suivantes : Live/Rock/Pop/Personnalisé.
Volume	Réglage du volume.
Bass	(Grave) Contrôle l'intensité relative des sons graves.
Treble	(Aigu) Contrôle l'intensité relative des sons aigus.
Balance	Ajuste le volume relatif des hauts-parleurs dans un système à hauts-parleurs multiples.
Mute	(Sourdine) Cette fonction permet de couper ou de rétablir le son de votre téléviseur.

Personnalisation des paramètres de CONFIGURATION DE L'OSD.

- 1 Appuyer sur la touche **POWER** pour allumer le téléviseur LCD.
- 2 Appuyer sur la touche **MENU** sur la télécommande pour afficher le menu principal et utiliser les touches ◀▶ pour sélectionner **OSD SETUP** (Configuration OSD).
- 3 Utiliser les touches ▲▼ pour saisir une option OSD SETUP individuelle, les touches ◀▶ pour changer les paramètres et appuyer sur **MENU** pour quitter le menu.
 - Si la source du signal est AV/S-VIDEO/YPbPr/HDMI/SCART, le menu de configuration de l'OSD apparaîtra en :



- Si la source du signal est VGA, le menu de configuration de l'OSD apparaîtra en :



- 4 Le menu **OSD SETUP** inclut les options suivantes :

Language	(Langue) Sélectionner la langue de votre choix pour les menus à l'écran.
Time out	(Temps d'arrêt) Permet de choisir le temps d'affichage du menu.
Transparency	(Transparence) Contrôle la transparence de l'arrière-plan du menu à l'écran (OSD).
Sleep timer	(Mode veille programmable) Permet de choisir le temps qui s'écoule avant que la télévision ne s'éteigne automatiquement.
Reset	(Défaut) Restaure les paramètres d'usine.

Personnalisation des paramètres TV

- 1 Appuyer sur la touche **POWER** pour allumer le téléviseur LCD.
- 2 Appuyer sur la touche **MENU** sur la télécommande pour afficher le menu principale et utiliser les touches **◀▶** pour sélectionner **TV Setup** (Configuration du téléviseur).
- 3 Utiliser les touches **▲▼** pour saisir une option TV SETUP individuelle, utiliser les touches **◀▶** pour changer les paramètres et appuyer sur **MENU** pour quitter le menu.



- 4 Le menu **TV Setup** (Configuration TV) inclut les options suivantes :

APS

- 1 Appuyer sur la touche **OK** pour afficher le menu Start APS :

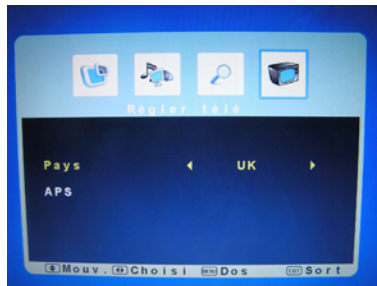

- 2 Appuyer sur les touches **◀▶** pour sélectionner le pays.
Pays : Permet de choisir le pays : GB, Irlande, Danemark, Finlande, Italie, Norvège, Espagne, Suède, Luxembourg, France, Rép.Tchèque, Pologne, Hongrie, Autriche, Allemagne, Suisse, Belgique, Pays-Bas, Autre.
- 3 Appuyer sur les touches **▲▼** pour sélectionner **OUI** pour lancer la recherche automatique et le processus de triage automatique.

Fine tune	(Réglage de Précision) Permet le réglage fin à la main si le signal est trop faible ou si l'image est floue.
Add/Erase	(Ajouter/Effacer) Permet l'addition/retrait de chaînes dans la liste de chaînes.

Channel Name	(Nom de chaîne) Permet de modifier les étiquettes de chaîne. Utiliser les touches ▲▼◀▶ pour sélectionner les caractères (5 maximum).
Channel Swap	(Permutation de canaux) Permet de changer l'emplacement des canaux de la TV.
Channel Reset	(Réinitialisation des canaux) Permet de rétablir les réglages par défaut.

Personnalisation des paramètres VGA

- 1 Appuyer sur la touche  pour allumer le téléviseur LCD.
- 2 Appuyer sur la touche **MENU** sur la télécommande pour afficher le menu principale et utiliser les touches ◀▶ pour sélectionner **VGA Setup** (Configuration VGA).
- 3 Utiliser les touches ▲▼ pour saisir une option de configuration VGA individuelle, utiliser les touches ◀▶ pour changer les paramètres, et appuyer sur **MENU** pour quitter le menu.



- 4 Le menu **VGA Setup** inclut les options suivantes :

Auto Adjust	(Paramètres automatiques) Appuyer sur OK pour régler automatiquement les paramètres d'affichage pour optimiser les performances sur base du mode VGA.
H Position	Cette fonction règle la position de l'image vers la gauche ou la droite.
V Position	Cette fonction règle la position de l'image vers le haut ou le bas.
Clock	(Horloge) Elle contrôle la largeur de l'image sur base du mode VGA.
Phase	Réglage de la phase du signal, qui permet d'améliorer la clarté de la mise au point et la stabilité de l'image en mode VGA.

DÉPANNAGE



Avant de consulter le personnel d'entretien, vérifier le tableau suivant pour découvrir la possible cause de la panne et sa possible solution.

Le poste de TV ne s'allume pas.

- 1 Vérifier que le cordon d'alimentation est branché, puis appuyer sur la touche  de la télécommande.
- 2 Les piles de la télécommande sont déchargées.
- 3 Remplacez les piles.

L'image est bonne, mais pas de son.

- 1 Vérifiez le câble d'interface entre la TV et l'antenne/le câble de TV.
- 2 Appuyer sur la touche  de la télécommande.
- 3 Appuyer plusieurs fois sur la touche **ENTRÉE** de la télécommande pour sélectionner les sources vidéo branchées.

Mauvaise image, bon son

- 1 Vérifiez le câble d'interface entre la TV et l'antenne/le câble de TV.
- 2 Essayer un autre canal : la station pourrait connaître des problèmes de diffusion.
- 3 Régler les options de luminosité/contraste dans le menu **VIDÉO**.

L'image est bonne, le son est mauvais

- 1 Le son peut être mis en sourdine. Appuyer sur la touche  de la télécommande.
- 2 Appuyez sur le bouton **VOL+** pour augmenter le volume.

Audio parasité

- 1 Eloigner tout appareil à infrarouge du poste de TV.

Caractéristiques

Panneau LCD	Format du panneau	Ecran LCD TFT 15,4"/39cm	Ecran LCD TFT 19"/48cm
	Brightness (luminosité)	200	300
	Taux de contraste	400:1	850:1
Résolution maximum		1280x800	1440x900
Connecteur d'entrée	Entrée C-VIDEO/S-VIDEO/AUDIO (L/R)	1	1
	Entrée YPbPr/AUDIO (L/R)	1	1
	PÉRITÉLÉVISION	1	1
	VGA	1	1
	HDMI	1	1
	Entrée VGA LINE IN	1	1
	Sortie SPDIF	1	1
	CASQUE D'ÉCOUTE	1	1
	ENTRÉE VHF/UHF	1	1
Source d'alimentation		AC100~240V, 50/60HZ, 1,5A	AC100~240V, 50/60HZ, 1,5A
Consommation d'énergie		48 W, standby (veille) < 5 W	60 W, standby (veille) < 5 W
Dimensions		H 15,2 po. x L 13,6 po. x P 5,2 po. H 38,6 cm x L 34,5 cm x P 13 cm	H 18 po. x L 15,9 po. x P 5,2 po. H 45,7cm x L 40,4cm x P 13 cm
POIDS		7 LB	10,8 LB