

Polaroid

SprintScan 45 Ultra

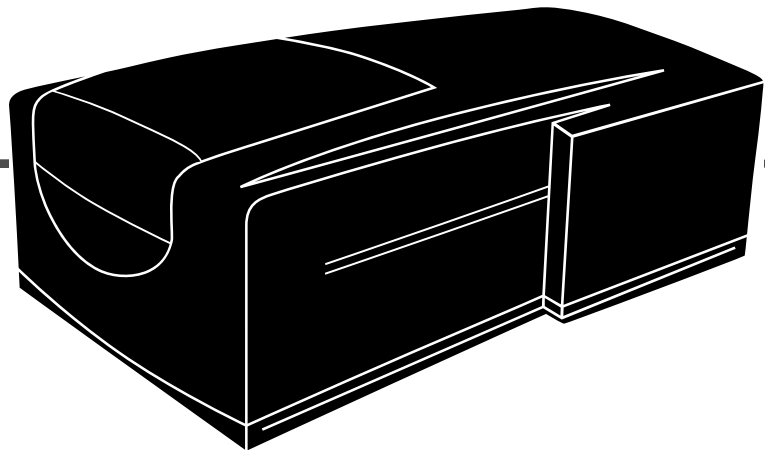

Installation Quickstart

Schnelleinstieg

Guía de instalación rápida

Guide de démarrage rapide

Guida rapida

SprintScan 45 Ultra

English	3
Deutsch	19
Español	35
Français	51
Italiano	67

System Requirements

Macintosh Systems

- A Power Macintosh computer (includes Power Macintosh G3 and G4 computers) or compatible with a PowerPC processor and 64 megabytes (MB) of RAM.
- Apple system software version 7.6 or later.
- 400 MB of free disk space.
- Scratch disk space equal to twice the final image file size plus 4 MB.
- A video adapter and monitor capable of displaying thousands of colors, minimum. 24-bit color (16.7 million colors) is recommended for optimal display of scanned pictures.

PC Systems

- An IBM PC computer or compatible with at least a 300-MHz Pentium processor and 128 megabytes (MB) of RAM. (RAM equal to the typical image file size is recommended.)
- Microsoft Windows 95, 98 or NT (version 4 or later) operating system.
- 400 MB of free disk space.
- An ASPI-compliant SCSI adapter with the appropriate Windows 95, 98 or NT drivers.
- A video adapter and monitor capable of displaying thousands of colors, minimum. 24-bit color (16.7 million colors) is recommended for optimal display of scanned pictures.

1 Unpack the Box

Make sure you have all the following components. Contact your dealer if any is missing or damaged.

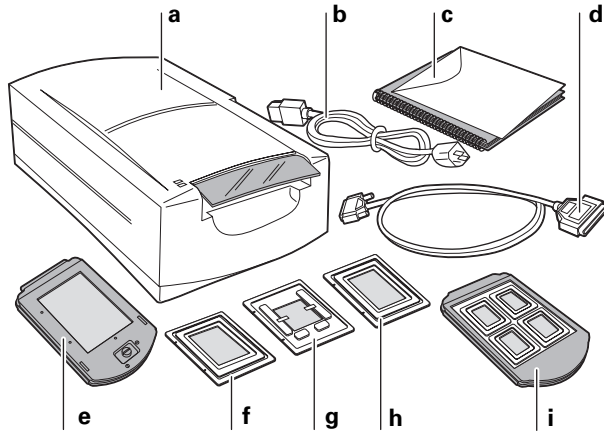

- a Scanner
- b Power cable (several provided for various power sources)
- c This manual
- d SCSI cable (25-pin to 50-pin)
- e Film carrier for 4x5 film

- f Adapter for 120 film, 2 1/4 x 2 1/4 in.
- g Adapter for single 35mm slide
- h Adapter for 120 film, 2 1/4 x 2 3/4 in.
- i Four-slide film carrier
- j 35mm slide spacer (not shown)
- k Two magnets for 120 film (not shown)
- l The PolaColor Insight Software CD (not shown) containing:
 - PolaColor Insight software for Windows 95, 98, and NT
 - PolaColor Insight software for Power MAC and PowerPC systems and an Adobe Photoshop plug-in
 - Online user's guide

Warning: Nothing inside the scanner is user serviceable. Do not disassemble the scanner. Doing so could result in severe electrical shock and damage to the scanner. This action may also void your warranty. Contact Polaroid Technical Support or your dealer if the scanner is malfunctioning. (To contact Polaroid from within the U.S.A., call **1-800-432-5355**. Outside the U.S.A., see *Getting assistance* in the online user's guide or visit **www.polaroid.com** on the World Wide Web.)

2 Position the Scanner

Place the scanner on a flat, stable surface, free of vibration. Leave at least 2 inches (50mm) of space around all sides and the top of the scanner for adequate ventilation, and leave room at the back to reach the power switch on the rear panel.

Caution: As with any highly sensitive optical equipment, vibrations or bumping the scanner during use may result in picture defects. Locate the unit where it will not be disturbed during use.

3 Install the Software

- 1 Turn the computer on.
- 2 Close any applications that may be running.
- 3 Insert the Polaroid PolaColor Insight CD into the drive.

Power Mac or PowerPC

Windows 95, 98 or NT

- 1 Select Polaroid PolaColor Insight Installer.
- 2 Follow the instructions on the screen.
- 3 If you want to install the Photoshop plug-in, double-click the Plug In Installer in the PolaColor Insight folder and follow the instructions on the screen.

- 1 Wait for the install program to start. If it does not, select Run from the Start menu. Click Browse and select SETUP.EXE on the CD-ROM. Click OK.
 - 2 Follow the instructions on the screen.
-

- 4 Remove the CD from the drive.

4 Connect the Scanner to the Computer

The SprintScan 45 Ultra requires a SCSI host adapter in your computer. If your computer does not have an adapter, you must install one (see page 17). If your computer is a PC-compatible with a SCSI adapter, but the adapter is connected to a hard drive or CD-ROM drive, installing a second adapter is recommended.

Set the Scanner SCSI Address

Each device connected to a SCSI host adapter must have a unique address from 0-6. To assure a unique address for the scanner, determine the addresses of any other SCSI devices.

Power Mac or PowerPC

1 Run the Apple System Profiler program, usually on the Apple menu. If not, it may be available from www.apple.com/swupdates.

2 Click Devices and Volumes to view the SCSI device addresses.

Windows 95, 98 or NT

Look at the address switch on each SCSI device connected to your system. If necessary, see the instructions provided with the devices.

Make sure the scanner is turned off and set the address switch (**b** on page 7) to a value not used by any other device.

Note: The address is preset to 4. Do not change it unless another device is using 4. Other addresses typically available are 2, 5, and 6.

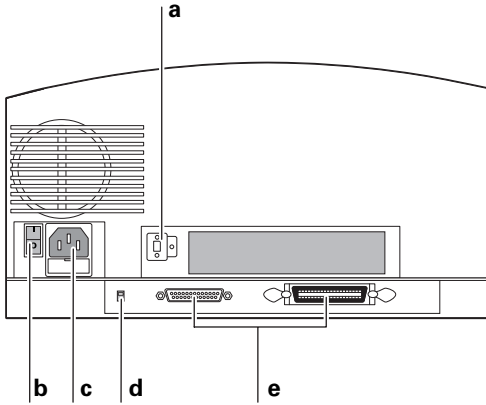

- | | | | |
|----------|---------------------|----------|--------------------------|
| a | SCSI address switch | d | SCSI termination switch |
| b | Power switch | e | SCSI connectors (25, 50) |
| c | Power connector | | |

Connect the SCSI Cables

Place the scanner at the end of the SCSI chain or between the computer and other SCSI devices as shown in the following diagrams. Use the shortest possible cables.

Note: Turn the computer, scanner and all other SCSI devices off before connecting or disconnecting any cables. Do not connect the scanner to the parallel connector on your computer. Doing so could damage the scanner or computer.

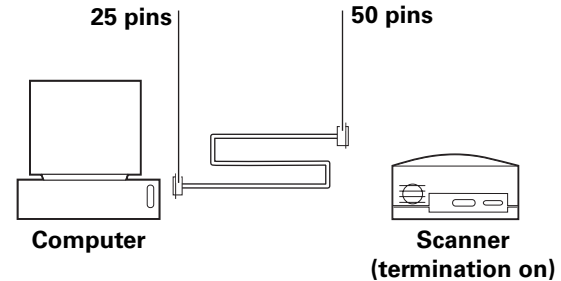

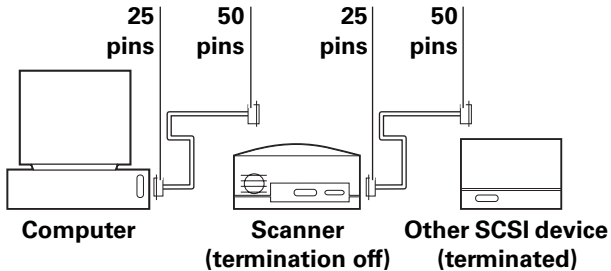
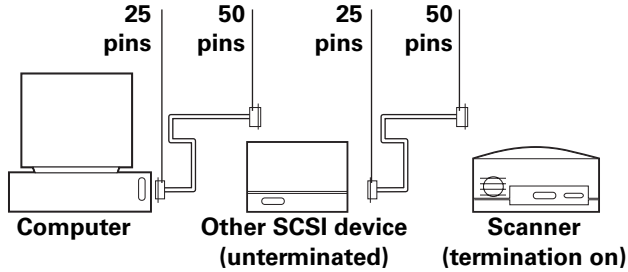

You may need additional cables or adapters to connect the scanner. Your cable must have a 50-pin Centronics M or DB-25 M connector at one end for attachment to the scanner, and the cable should be as short as possible. To determine the connector you need for attachment to your SCSI adapter, refer to instructions with the adapter.

Set Termination

Terminate the scanner and all other SCSI devices as shown in the appropriate cabling diagram to the left or on page 7. The last device in the SCSI chain must be terminated (or termination on), while all other devices must be unterminated (or termination off).

Set scanner termination with the termination switch (**d** on page 7). On = terminated, Off = unterminated.

Termination instructions for your other SCSI devices are provided with the devices.

5 Connect the Scanner to AC Power and Turn On

- 1 Connect the power cord to the power connector (**b**).

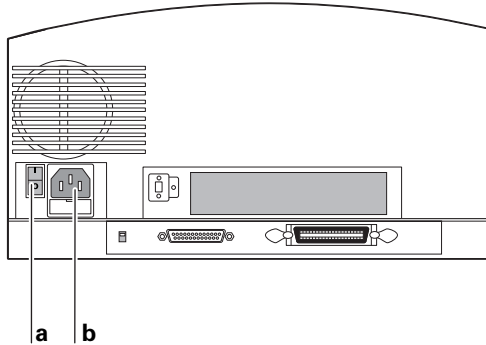

a Power switch

b Power connector

- 2 Turn the scanner power switch on.

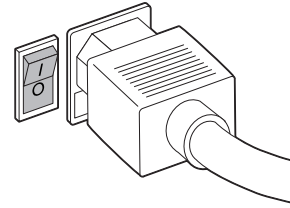

- 3 Check the lights. The green light indicates power on. The yellow light blinks while the scanner initializes, and it remains steady when the scanner is ready. (The yellow light also blinks during scanning.)
- 4 Turn the computer on.
- 5 Wait for the system to install the scanner driver and display the normal desktop.

6 Loading the Film Carriers

The Four-Slide Film Carrier

- 1 With the text facing up and the hinge at the top, open the carrier flat as shown.

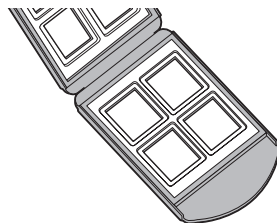

- 2 Place up to four mounted 35mm slides in the spaces provided. Be sure the slide mounts fit properly in the recessed areas. The images should be right-side up and right-reading as you do so. The emulsion side will face down.

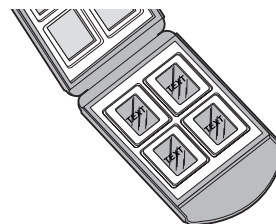

- 3 Close the carrier carefully.

The 4x5 Carrier (for 4x5 film)

- 1 To unlock the carrier, squeeze the two halves of the carrier together at the bottom edge (near the locking knob) with one hand while turning the locking knob in either direction, until the slot in the knob points to UNLOCK.

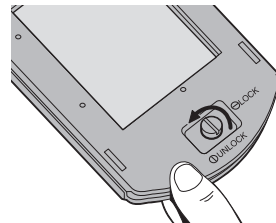

- Open the carrier flat. Insert a 4x5 chrome or negative so that the left edge is against the positioning pins. Position the film so the image is right-reading and right-side up (emulsion-side down).

Note: The emulsion side is the dull side.

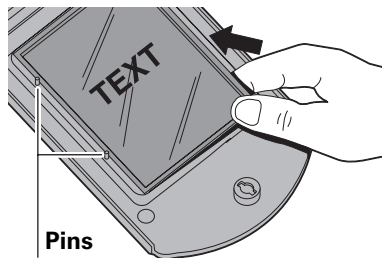

- Close the carrier. Squeeze the carrier at the bottom edge and turn the knob to lock it.

The 120 Film Adapters (for 2 1/4 x 2 1/4 and 2 1/4 x 2 3/4 in. film)

- Open the 4x5 carrier as described previously.
- Locate the appropriate adapter for your image. One is designed for 2 1/4 x 2 3/4 in. images, and one is for 2 1/4 x 2 in. square images.

Note: The frame of film must be cut from the film strip in order to be scanned.

- Orient the adapter so that the words THIS SIDE UP (on the adapter) face up, and the notches are at the left edge. Place the unmounted film over the opening, within the raised ridges of the adapter. Position the film so the image is right-reading and right-side up.

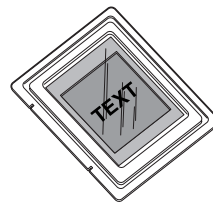

- 4 Secure the film with the two magnets provided, on the top and bottom edges. Be sure the magnets are also within the raised ridges.

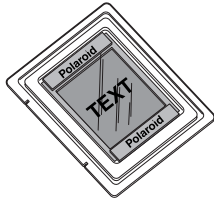

- 5 Place the adapter in the 4x5 carrier, sliding the notches into the pins on the left edge. The film and magnets should be face up, as shown.

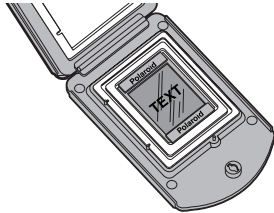

- 6 Close the carrier. Squeeze the carrier at the bottom edge and turn the knob to lock it.

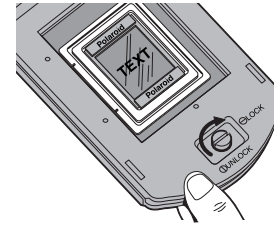

The Single-35mm Carrier

- 1 Open the 4x5 carrier as described previously.
- 2 Locate the single-35mm adapter.
Note: You can use a negative, or a mounted or unmounted slide.
- 3 Orient the adapter so the metal tabs face up, and the notches are at the left edge. Slide the film into the channel, under the two metal tabs. Position the film so the image is right-reading and right-side up.

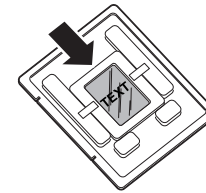

- 4 If the film is unmounted or the mount is thin, use the slide spacer provided. Position the slide spacer on top of the slide. The film should fit snugly into the adapter. (The spacer also ensures that the image will be at the correct distance from the scanning mechanism.)

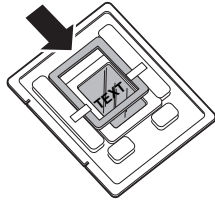

- 5 Place the adapter in the 4x5 carrier, sliding the notches into the pins on the left edge. The slide and tabs should be facing up.

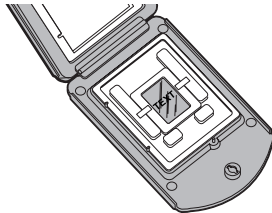

- 6 Close the carrier. Squeeze the carrier at the bottom edge and turn the knob to lock it.

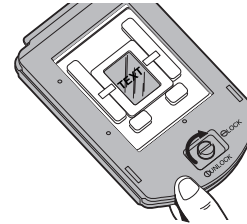

7 Insert the Carrier into the Scanner

- 1 Open the carrier access door.

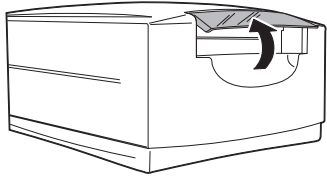

- 2 Insert the carrier gently and firmly into the carrier slot as shown, until you feel it stop.

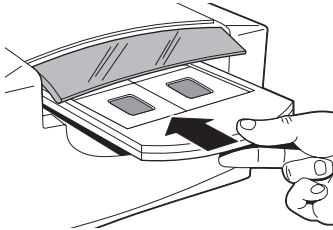

- 3 Close the carrier access door. The scanner will not scan if the door is open.

Note: Do not open the carrier access door while a scan is in process; the scan will be interrupted. The scan will resume when the door is closed, but the quality of the scan may be reduced. Scan again with the door closed for best scanning quality.

- 4 Initiate the scan from your software. The software will prompt you when the scan is finished.

8 Preview an Image

- 1 Load the film or slide into the film carrier (as described previously).
- 2 Insert the carrier into the scanner (as described previously).
- 3 Start the PolaColor Insight program:

Power Mac or PowerPC	Windows 95, 98 or NT
Double-click PolaColor Insight.	1 Select Programs from the Start menu.
To start the Photoshop plug-in within another application, select Import from the application's File menu and select PolaColor Insight.	2 Point to Polaroid PolaColor Insight, then select PolaColor Insight.

- 4 Select the type of slide or negative you are scanning from the Input list on the Preview panel.
- 5 Select your monitor type from the Display list.
- 6 Type or select the number of the carrier frame you want to scan in the Frame Number box.
- 7 Click Preview.

The image appears on the Preview panel.

9 Enhance and Scan the Image

Follow the online user's guide instructions to enhance the image and perform a final scan.

To view the online *PolaColor Insight User's Guide*:

Power Mac or PowerPC	Windows 95, 98 or NT
1 Double-click PolaColor Insight, launching the PolaColor Insight program.	1 Select Programs from the Windows Start menu.
2 Select PolaColor Insight Help from the Help menu.	2 Point to Polaroid PolaColor Insight and select <i>User's Guide</i> .

10 Remove the Carrier

- 1** When the scan is complete, open the door and remove the carrier. Remove the film and store it properly to protect it from dust and fingerprints.
- 2** Close the carrier access door. The door should be kept closed at all times to protect the mechanism from dust.

Installing a SCSI Host Adapter

The SprintScan 45 Ultra connects to a SCSI host adapter in your computer. Most Macintosh computers have a SCSI adapter built in, but most IBM PC compatible computers do not.

If you must install a SCSI adapter, turn the computer off and follow instructions provided by the adapter manufacturer. (The procedure usually includes software installation. If your PC uses the Windows NT operating system, log in as an administrator before installation.)

Limited Warranty

Polaroid Corporation warrants the SprintScan 45 Ultra scanner against defects in manufacture or workmanship for a period of one year from the date of purchase. To verify the warranty period, you should keep the invoice, sales receipt, or other proof of the purchase date.

Should this product or any component or accessory included with it, with the exception of software, prove to be defective at any time during the warranty period, Polaroid Corporation will, at its discretion, either replace or repair this item, without charge.

This warranty does not cover damage caused by accident, incorrect installation, unauthorized modification, and misuse or abuse. A charge will be made for repair of such damage.

This warranty excludes all consequential damages. Some jurisdictions do not allow the exclusion or limitation of consequential damages, so the foregoing exclusion may not apply to you.

Radio and Television Interference

FCC Notice (U.S.A.)

Note: This equipment has been tested and found to comply with the limits for a Class B digital device, pursuant to Part 15 of the FCC Rules. These limits are designed to provide reasonable protection against harmful interference in a residential installation. This equipment generates, uses, and can radiate radio frequency energy and, if not installed and used in accordance with the instructions, may cause harmful interference to radio communications. However, there is no guarantee that interference will not occur in a particular installation. If this equipment does cause harmful interference to radio or television reception, which can be determined by turning the equipment off and on, the user is encouraged to try to correct the interference by one or more of the following measures:

- Reorient/relocate the receiving antenna.
- Increase the separation between the equipment and receiver.

- Connect the equipment into an outlet on a circuit different from that to which the receiver is connected.
- Consult the dealer or an experienced radio/TV technician for help.

Note: A shielded interface cable with a ferrite core installed on the scanner connector end must be used with this equipment.

FCC Caution: To assure continued compliance, any changes or modifications not expressly approved by the party responsible for compliance could void the user's authority to operate the equipment.

Product: The Polaroid SprintScan 45 Ultra Scanner

Marketed by: Polaroid Corporation, Cambridge, MA 02139
U.S.A. Telephone: **1-800-432-5355**

This device complies with Part 15 of the FCC Rules. Operation is subject to the following two considerations: (1) This device may not cause harmful interference, and (2) this device must accept any interference received, including interference that may cause undesired operation.

© 2000 Polaroid Corporation, Cambridge, MA 02139, U.S.A. All rights reserved.
“Polaroid”, “SprintScan”, and “PolaColor” are trademarks of Polaroid Corporation. All other product names may be trademarks of their respective owners. 111705B (PW-91396M-1)

Systemanforderungen

Macintosh-Systeme

- Power Macintosh (Power Macintosh G3 oder G4) oder kompatibler Computer mit PowerPC-Prozessor und 64 MB RAM.
- Apple-Systemsoftware ab Version 7.6.
- 400 MB freier Festplattenspeicher.
- temporärer Plattenspeicher, der der zweifachen Bilddateigröße plus 4 MB entspricht.
- Grafikkarte und Monitor für mindestens 16 Bit Farbtiefe. Für eine optimale Anzeige der gescannten Bilder empfiehlt sich eine Farbtiefe von 24 Bit (16,7 Mio. Farben).

PC-Systeme

- IBM-kompatibler PC mit Pentium-Prozessor (mindestens 300 MHz) und 128 MB RAM. (Der RAM sollte nach Möglichkeit der normalen Bilddateigröße entsprechen.)
- Betriebssystem Microsoft Windows 95, 98 oder NT (ab Version 4).
- 400 MB freier Festplattenspeicher.
- ASPI-kompatibler SCSI-Adapter mit den entsprechenden Windows 95-, 98- oder NT-Treibern.
- Grafikkarte und Monitor für mindestens 16 Bit Farbtiefe. Für eine optimale Anzeige der gescannten Bilder empfiehlt sich eine Farbtiefe von 24 Bit (16,7 Mio. Farben).

1 Auspacken

Überprüfen Sie zunächst den Inhalt der Verpackung. Sollte eines der nachfolgend genannten Teile fehlen oder beschädigt sein, wenden Sie sich an Ihren Händler.

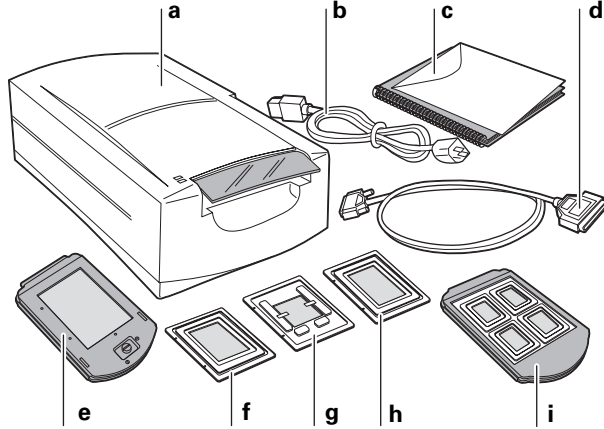

- a Scanner
- b Netzkabel (für unterschiedliche Spannungsquellen stehen verschiedene Netzkabel zur Verfügung)
- c das vorliegende Handbuch
- d SCSI-Kabel mit 25-poligem und 50-poligem Stecker
- e Filmstreifenhalter für 4x5-Planfilm

- f Adapter für 120er Rollfilm, 6x6 cm
- g Adapter für KB-Einzeldia
- h Adapter für 120er Rollfilm, 6x7 cm
- i Filmstreifenhalter für 4 Dias
- j KB-Abstandshalter (ohne Abbildung)
- k zwei Magneten für 120er Rollfilm (ohne Abbildung)
- l PolaColor Insight-Software-CD (ohne Abbildung) mit:
 - PolaColor Insight-Software für Windows 95, 98 und NT
 - PolaColor Insight-Software für Power MAC- und PowerPC-Systeme und einem Adobe Photoshop-Plugin
 - Online-Benutzerhandbuch

Warnung: Der Scanner enthält keine Komponenten, die durch den Benutzer gewartet werden können. Nehmen Sie den Scanner nicht auseinander, da dies gefährliche elektrische Schläge und eine Beschädigung des Scanners sowie einen Verfall Ihrer Garantieansprüche zur Folge haben könnte. Wenden Sie sich bei Funktionsstörungen des Scanners an die technische Unterstützung von Polaroid bzw. an Ihren Händler. (Innerhalb der USA können Sie Polaroid unter der Rufnummer **1-800-432-5355** erreichen. Kunden außerhalb der USA können die Kontaktrufnummern dem Abschnitt *Unterstützung* im Online-Benutzerhandbuch oder der Polaroid-Website unter **www.polaroid.com** entnehmen.)

2 Aufstellen des Scanners

Stellen Sie den Scanner auf eine ebene, vibrationsfreie und stabile Unterlage. Um eine ausreichende Be- und Entlüftung zu gewährleisten, sollten Sie auf allen Seiten und über dem Scanner mindestens 50 mm Abstand frei lassen. Lassen Sie außerdem etwas Platz auf der Rückseite, damit Sie den Netzschalter bequem erreichen können.

Vorsicht: Wie bei allen sensiblen optischen Geräten kann es zu Bildfehlern kommen, wenn das Gerät während des Betriebs Vibrationen oder Stößen ausgesetzt ist. Stellen Sie das Gerät daher an einer Stelle auf, an der der Betrieb nicht beeinträchtigt werden kann.

3 Installieren der Software

- 1 Schalten Sie den Computer ein.
- 2 Schließen Sie alle Anwendungen.
- 3 Legen Sie die Polaroid PolaColor Insight-CD in das CD-ROM-Laufwerk ein.

Power Mac oder PowerPC	Windows 95, 98 oder NT
<ol style="list-style-type: none"> 1 Wählen Sie den Polaroid PolaColor Insight-Aktualisierer. 2 Folgen Sie den Anweisungen auf dem Bildschirm. 3 Wenn Sie das Photoshop-Plugin installieren möchten, doppelklicken Sie im Ordner PolaColor Insight auf den entsprechenden Aktualisierer, und folgen Sie den Anweisungen auf dem Bildschirm. 	<ol style="list-style-type: none"> 1 Warten Sie, bis das Installationsprogramm automatisch gestartet wird. Sollte dies nicht eintreten, wählen Sie aus dem Menü Start den Befehl Ausführen. Klicken Sie auf die Schaltfläche Durchsuchen, und wählen Sie auf der CD-ROM die Datei SETUP.EXE. Klicken Sie auf OK. 2 Folgen Sie den Anweisungen auf dem Bildschirm.

- 4 Nehmen Sie die CD aus dem Laufwerk.

4 Anschließen des Scanners an den Computer

Zum Anschließen des SprintScan 45 Ultra-Scanners benötigen Sie in Ihrem Computer einen SCSI-Hostadapter. Dieser muss gegebenenfalls nachinstalliert werden (siehe Seite 33). Wenn es sich bei Ihrem Computer um ein PC-kompatibles Gerät mit SCSI-Adapter handelt, dessen Adapter an das Festplatten- oder CD-ROM-Laufwerk angeschlossen ist, empfiehlt sich die Installation eines zweiten Adapters.

Festlegen der SCSI-Adresse des Scanners

Jedem an einen SCSI-Hostadapter angeschlossenen Gerät muss eine eindeutige Adresse im Bereich von 0 bis 6 zugeordnet werden. Um Konflikte mit anderen Geräten auszuschließen, sollten Sie zunächst die Adressen aller anderen SCSI-Geräte ermitteln:

Power Mac oder PowerPC

- 1 Führen Sie den Apple System Profiler aus. In der Regel finden Sie dieses Programm im Apple-Menü. Andernfalls können Sie das Programm von www.apple.com/swupdates herunterladen.
- 2 Klicken Sie auf Geräte und Volumes, um die Adressen der SCSI-Geräte anzuzeigen.

Windows 95, 98 oder NT

Überprüfen Sie an jedem SCSI-Gerät, das an Ihr System angeschlossen ist, den SCSI-Adressenschalter. Nähere Informationen finden Sie gegebenenfalls in den Unterlagen, die Sie mit den entsprechenden Geräten erhalten haben.

Prüfen Sie, ob der Scanner ausgeschaltet ist, und stellen Sie den Adressenschalter (**b** auf Seite 23) auf einen Wert, der noch von keinem anderen Gerät belegt ist.

Hinweis: Standardmäßig ist die Adresse 4 voreingestellt. Ändern Sie diesen Wert nur dann, wenn er bereits von einem anderen Gerät belegt ist. In der Regel sind auch die Adressen 2, 5 und 6 verfügbar.

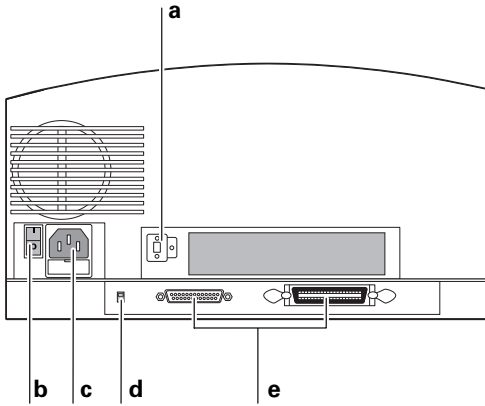

- | | | | |
|----------|-----------------------|----------|----------------------------|
| a | SCSI-Adressenschalter | d | SCSI Terminierungsschalter |
| b | Netzschalter | e | SCSI-Anschlüsse (25, 50) |
| c | Netzanschluss | | |

Anschließen der SCSI-Kabel

Schließen Sie den Scanner am Ende der SCSI-Kette oder zwischen dem Computer und einem anderen SCSI-Gerät an. (Siehe nachstehende Abbildung.) Verwenden Sie nach Möglichkeit kurze Kabel.

Hinweis: Vor dem Anschließen und Abziehen von Kabeln sollten Sie den Computer, den Scanner und alle anderen SCSI-Geräte grundsätzlich abschalten. Verbinden Sie den Scanner auf keinen Fall mit dem Parallelanschluss Ihres Computers, da dies zu einer Beschädigung des Scanners bzw. Computers führen kann.

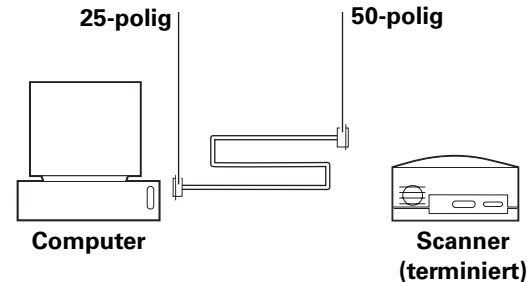

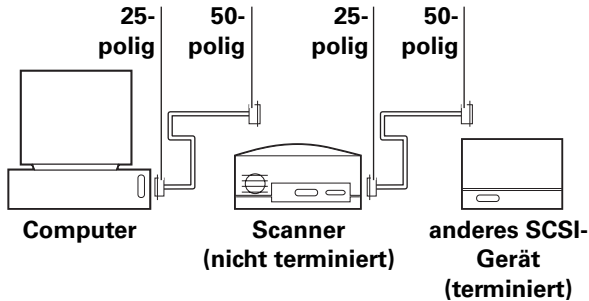
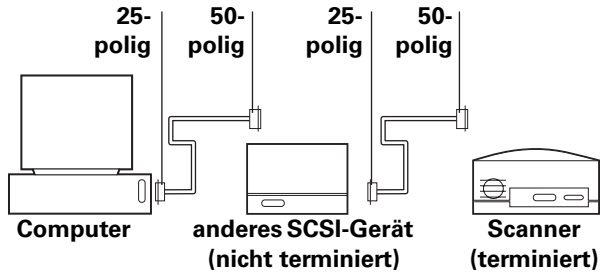

Zum Anschließen des Scanners sind unter Umständen noch weitere Kabel oder Adapter erforderlich. Scannerseitig muß Ihr Kabel über einen 50-poligen Centronics M- oder DB-25 M-Stecker verfügen. Außerdem sollte es so kurz wie möglich sein. Hinweise dazu, welchen Steckertyp Sie für Ihren SCSI-Adapter benötigen, finden Sie in den Unterlagen, die Sie mit dem Adapter erhalten haben.

Festlegen der Terminierung

Legen Sie die Terminierung des Scanners und aller anderen SCSI-Geräte gemäß der entsprechenden Abbildung auf der linken Seite oder auf Seite 23 fest. Das jeweils letzte Gerät in der SCSI-Kette muss terminiert sein (d. h., die Terminierung ist aktiviert). Bei allen anderen Geräten muss die Terminierung deaktiviert sein.

Das Festlegen der Terminierung erfolgt mit dem Terminierungsschalter (**d** auf Seite 23).
Ein = terminiert, Aus = nicht terminiert.

Die Terminierungsanweisungen für Ihre anderen SCSI-Geräte finden Sie in den entsprechenden Unterlagen.

5 Netzanschluss und Einschalten des Scanners

- 1 Verbinden Sie das Netzkabel mit dem Netzanschluss (b).

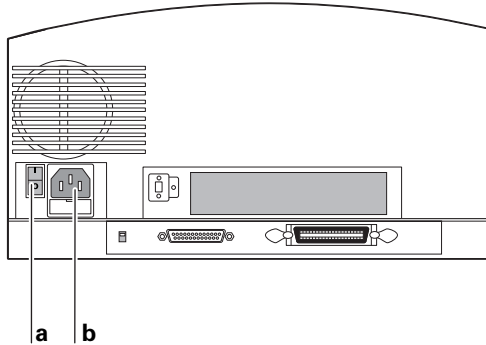

a Netzschalter

b Netzanschluss

- 2 Schalten Sie den Scanner ein.

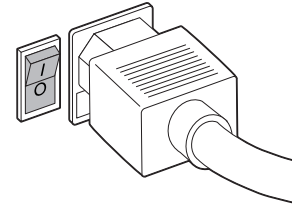

- 3 Überprüfen Sie die LEDs. Die grüne LED zeigt an, dass das Gerät eingeschaltet ist. Die gelbe LED blinkt, während der Scanner initialisiert wird. Sobald die LED ständig leuchtet, ist der Scanner betriebsbereit. (Beim Scanvorgang blinkt die gelbe LED ebenfalls.)
- 4 Schalten Sie den Computer ein.
- 5 Warten Sie, bis das System den Scannertreiber installiert hat und wieder den normalen Desktop anzeigt.

6 Einlegen der Filmstreifenhalter

Filmstreifenhalter für 4 Dias

- 1 Öffnen Sie den Filmstreifenhalter wie in der Abbildung gezeigt. Der Text muss dabei nach oben zeigen, und das Gelenk muss sich oben befinden.

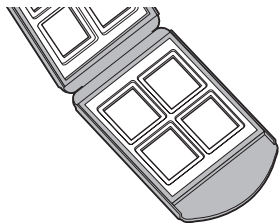

- 2 Legen Sie bis zu vier gerahmte KB-Dias in die dafür vorgesehenen Positionen ein. Die Rahmen müssen genau in die dafür vorgesehenen Vertiefungen hineinpassen. Achten Sie darauf, dass die Dias aufrecht und seitenrichtig eingelegt sind. Die Emulsionsseite des Films befindet sich demnach unten.

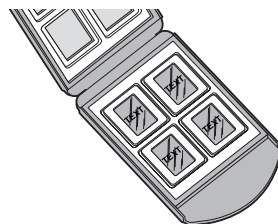

- 3 Schließen Sie den Filmstreifenhalter vorsichtig.

Filmstreifenhalter für 4x5-Planfilm

- 1 Um den Filmstreifenhalter zu entsperren, drücken Sie die beiden Halterhälften an der unteren Kante (im Bereich des Sperrknopfes) mit einer Hand zusammen, und drehen Sie den Sperrknopf in eine beliebige Richtung, bis der Schlitz auf die Position UNLOCK zeigt.

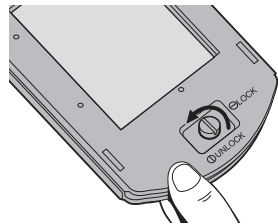

- Öffnen Sie den Filmstreifenhalter. Legen Sie ein Diapositiv oder Negativ im Format 4x5 so ein, dass die linke Kante an den Positionsstiften ausgerichtet wird. Das Bild sollte aufrecht und seitenrichtig eingelegt werden (d. h. mit der Emulsionsseite nach unten).

Hinweis: Die Emulsionsseite ist an der stumpferen Oberfläche zu erkennen.

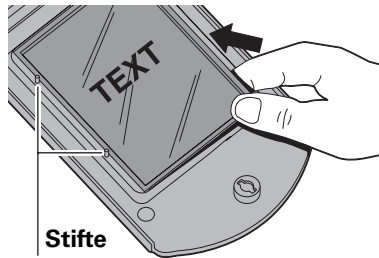

- Schließen Sie den Filmstreifenhalter. Drücken Sie die Halterhälften im unteren Bereich zusammen, und drehen Sie den Knopf, bis der Filmstreifenhalter wieder verriegelt ist.

Adapter für 120er Film (für Format 6x6 und 6x7 cm)

- Öffnen Sie den 4x5-Filmstreifenhalter wie vorstehend beschrieben.
- Wählen Sie den geeigneten Adapter für Ihr Filmformat (6x6 bzw. 6x7 cm) aus.

Hinweis: Für den Scanvorgang muss der Rahmen vom Filmstreifen abgeschnitten werden.

- Der Adapter muss so gedreht werden, dass die Aufschrift THIS SIDE UP (am Adapter) nach oben zeigt und sich die Kerben auf der linken Seite befinden. Legen Sie den ungerahmten Film in die dafür vorgesehene Aussparung des Adapters. Das Bild sollte aufrecht und seitenrichtig eingelegt werden.

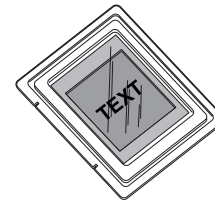

- 4 Sichern Sie den Film an der Ober- und Unterkante mit den beiden mitgelieferten Magneten. Die Magnete müssen sich ebenfalls innerhalb der Aussparung befinden.

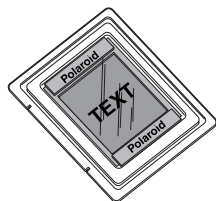

- 5 Legen Sie den Adapter in den 4x5-Filmstreifenhalter ein, und richten Sie die Kerben an den Stiften auf der linken Seite aus. Der Film und die Magnete müssen wie in der Abbildung nach oben zeigen.

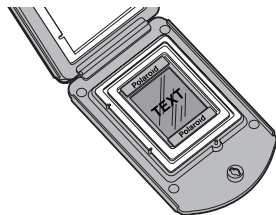

- 6 Schließen Sie den Filmstreifenhalter. Drücken Sie die Halterhälften im unteren Bereich zusammen, und drehen Sie den Knopf, bis der Filmstreifenhalter wieder verriegelt ist.

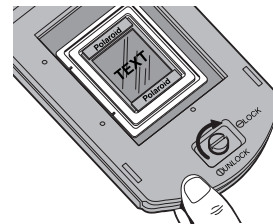

Adapter für KB-Einzeldia

- 1 Öffnen Sie den 4x5-Filmstreifenhalter wie vorstehend beschrieben.

- 2 Suchen Sie den KB-Einzeldiaadapter.

Hinweis: Es können sowohl Negative als auch gerahmte oder ungerahmte Dias verwendet werden.

- 3 Der Adapter muss so gedreht werden, dass die Metallnasen nach oben zeigen und sich die Kerben auf der linken Seite befinden. Schieben Sie den Film in die Führung unter den beiden Metallnasen. Das Bild sollte aufrecht und seitenrichtig eingelegt werden.

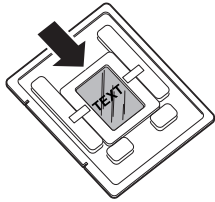

- 4 Bei ungerahmten Dias oder Dias mit sehr dünnem Rahmen empfiehlt sich die Verwendung des Abstandshalters. Legen Sie den Abstandshalter auf das Dia. Der Film muss ohne nennenswertes Spiel in den Adapter passen. (Durch den Abstandshalter wird außerdem der richtige Abstand zwischen Bild und Scaneinrichtung gewährleistet.)

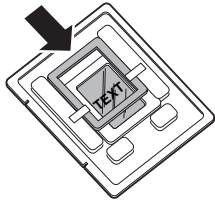

- 5 Legen Sie den Adapter in den 4x5-Filmstreifenhalter ein, und richten Sie die Kerben an den Stiften auf der linken Seite aus. Dia und Nasen müssen nach oben zeigen.

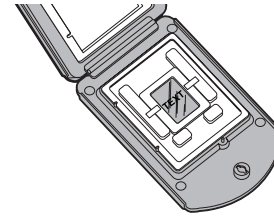

- 6 Schließen Sie den Filmstreifenhalter. Drücken Sie die Halterhälften im unteren Bereich zusammen, und drehen Sie den Knopf, bis der Filmstreifenhalter wieder verriegelt ist.

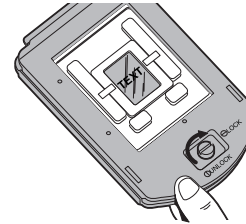

7 Einlegen des Halters in den Scanner

- 1 Öffnen Sie die Klappe für den Filmstreifenhalter.

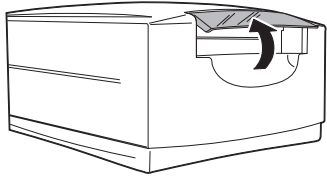

- 2 Schieben Sie den Halter vorsichtig bis zum Anschlag in den Schlitz ein (siehe Abbildung).

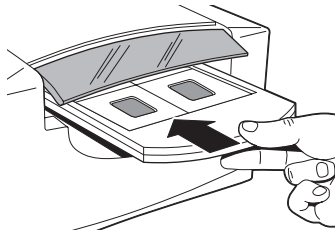

- 3 Schließen Sie die Klappe für den Filmstreifenhalter. Bei geöffneter Klappe ist das Scannen nicht möglich.

Hinweis: Während eines Scanvorgangs darf die Klappe nicht geöffnet werden, da der Vorgang sonst unterbrochen wird. Nach dem Schließen der Klappe wird der Scanvorgang zwar wieder aufgenommen, allerdings kann es zu Qualitätseinbußen kommen. Es empfiehlt sich daher in einem solchen Fall, den Scanvorgang bei geschlossener Klappe noch einmal zu wiederholen.

- 4 Starten Sie den Scanvorgang über die Software. Nach Abschluss des Vorgangs erscheint eine entsprechende Meldung.

8 Erstellen eines Vorschauscans

- 1 Legen Sie den Film bzw. das Dia wie vorstehend beschrieben in den Filmstreifenhalter ein.
- 2 Legen Sie den Filmstreifenhalter in den Scanner ein (siehe oben).
- 3 Starten Sie die PolaColor Insight-Software:

Power Mac oder PowerPC	Windows 95, 98 oder NT
Doppelklicken Sie auf PolaColor Insight.	1 Klicken Sie im Menü Start auf Programme.
Zum Aufrufen des Photoshop-Plugins aus einer anderen Anwendung wählen Sie aus dem Menü Ablage der Anwendung den Befehl Importieren, und klicken Sie auf PolaColor Insight.	2 Zeigen Sie auf Polaroid PolaColor Insight, und klicken Sie auf PolaColor Insight.

- 4 Wählen Sie im Listenfeld Eingabe der Registerkarte Vorschau den gewünschten Dia- oder Negativtyp aus.
- 5 Wählen Sie im Listenfeld Anzeige Ihren Monitortyp aus.
- 6 Wählen Sie im Feld Bildnummer das zu scannende Bild im Halter aus, oder geben Sie die entsprechende Nummer über die Tastatur ein.
- 7 Klicken Sie auf Vorschau.
Das Bild wird auf der Registerkarte Vorschau angezeigt.

9 Korrigieren und abschließendes Scannen des Bildes

Zum Korrigieren und abschließenden Scannen des Bildes folgen Sie den Anweisungen im Online-Benutzerhandbuch.

Anzeigen des Online-*PolaColor Insight*-Benutzerhandbuchs:

Power Mac oder PowerPC	Windows 95, 98 oder NT
<p>1 Doppelklicken Sie auf PolaColor Insight, um das PolaColor Insight-Programm zu starten.</p> <p>2 Wählen Sie aus dem Menü Hilfe den Befehl PolaColor Insight-Hilfe.</p>	<p>1 Klicken Sie im Windows-Menü Start auf Programme.</p> <p>2 Zeigen Sie auf Polaroid PolaColor Insight, und klicken Sie auf Benutzerhandbuch.</p>

10 Entfernen des Halters

- 1 Nach dem Abschluss des Scanvorgangs können Sie die Klappe öffnen und den Halter herausnehmen. Entnehmen Sie den Film, und bewahren Sie ihn vor Staub und Fingerabdrücken geschützt auf.
- 2 Schließen Sie die Klappe für den Filmstreifenhalter. Zum Schutz vor Staub sollte die Klappe jederzeit grundsätzlich geschlossen bleiben.

Installieren eines SCSI-Hostadapters

Zum Anschließen des SprintScan 45 Ultra-Scanners benötigen Sie in Ihrem Computer einen SCSI-Hostadapter. Während die meisten Macintosh-Computer bereits über einen integrierten SCSI-Adapter verfügen, ist dies bei IBM-kompatiblen PCs in der Regel nicht der Fall.

Wenn Sie einen SCSI-Adapter installieren müssen, schalten Sie den Computer aus, und folgen Sie den Anweisungen des Adapterherstellers. (In vielen Fällen ist auch die Installation der entsprechenden Software erforderlich. Wenn Sie unter dem Betriebssystem Windows NT arbeiten, melden Sie sich vor der Installation als Administrator an.)

Beschränkte Gewährleistung

Polaroid Corporation gewährleistet, dass der SprintScan 45 Ultra-Scanner für einen Zeitraum von einem Jahr ab Kaufdatum keine Material- oder Verarbeitungsfehler aufweist. Als Nachweis für die Gewährleistungsfrist sollten Sie die Rechnung, die Einkaufsquittung oder einen anderen Kaufbeleg sorgfältig aufbewahren.

Sollte dieses Produkt oder beiliegende Zubehörteile (mit Ausnahme der Software) innerhalb der Gewährleistungsfrist Mängel aufweisen, wird die entsprechende Komponente durch die Polaroid Corporation nach eigenem Ermessen ersetzt oder repariert.

Die vorliegende Gewährleistung gilt nicht für Schäden, die durch Unfälle, fehlerhafte Installation, nicht genehmigte Modifikationen, Missbrauch oder missbräuchliche Verwendung verursacht wurden. Die Reparatur solcher Schäden erfolgt daher nur gegen Gebühr.

Weiterhin sind von der Gewährleistung sämtliche Folgeschäden ausgeschlossen. Da einige Staaten und Länder den Ausschluss oder die Einschränkung von Folgeschäden nicht zulassen, ist der vorgenannte Ausschluss für Sie möglicherweise nicht zutreffend.

Rundfunk- und Fernsehstörstrahlung

FCC-Hinweis (USA)

Hinweis: Dieses Gerät wurde nach Maßgabe der Klasse B, digitale Geräte, entsprechend Paragraph 15 der FCC-Richtlinien getestet. Diese Grenzwerte wurden im Hinblick auf die Vermeidung von schädigenden Störstrahlungen beim Betrieb von Geräten in Wohngebieten festgelegt. Das Gerät erzeugt und arbeitet mit Hochfrequenzenergie und kann diese abstrahlen. Bei unsachgemäßer Installation und einer nicht mit den Empfehlungen übereinstimmenden Verwendung kann es zu einer Beeinträchtigung des Rundfunkverkehrs kommen. Es wird keine Garantie dafür gegeben, dass bei einer bestimmten Installation keine Störstrahlungen auftreten. Sollte dieses Gerät den Funk- und Fernsehempfang stören (Sie können dies testen, indem Sie das Gerät aus- und wieder einschalten), ist der Benutzer dazu angehalten, die Störungen durch eine oder mehrere der nachfolgend genannten Maßnahmen zu beseitigen:

- Neuausrichtung der Antenne
- Vergrößerung des Abstands zwischen Gerät und Empfänger
- Anschluss des Geräts an eine vom Empfängerstromkreis unabhängige Steckdose

- Beratung durch den Händler oder einen erfahrenen Rundfunk- oder Fernsehtechniker

Hinweis: Dieses Gerät darf ausschließlich mit einem geschirmten Schnittstellenkabel verwendet werden, dessen scannerseitiger Stecker mit einem Ferritkern versehen ist.

FCC-Warnung: Um eine dauerhafte Kompatibilität zu gewährleisten, können jegliche Änderungen oder Modifikationen, die nicht ausdrücklich von den zuständigen Stellen genehmigt wurden, dazu führen, dass dem Benutzer die Berechtigung zum Betreiben des Geräts entzogen wird.

Produkt: Polaroid SprintScan 45 Ultra-Scanner

Vertrieb durch: Polaroid Corporation, Cambridge, MA 02139
USA. Telefon: **1-800-432-5355**

Dieses Gerät entspricht den Bestimmungen in Artikel 15 der FCC-Richtlinien. Der Betrieb unterliegt den folgenden beiden Bedingungen: (1) Das Gerät darf keine schädlichen Störstrahlungen verursachen; (2) das Gerät darf durch empfangene Störstrahlungen, einschließlich solcher, die einen unerwünschten Betrieb verursachen können, nicht beeinträchtigt werden.

© 2000 Polaroid Corporation, Cambridge, MA 02139, USA. Alle Rechte vorbehalten.

„Polaroid“, „SprintScan“ und „PolaColor“ sind Warenzeichen der Polaroid Corporation. Alle anderen Produktnamen sind möglicherweise Warenzeichen der jeweiligen Eigentümer. 111705B (PW-91396M-1)

Requisitos del sistema

Sistemas Macintosh

- Un ordenador Power Macintosh (incluidos Power Macintosh G3 y G4) o compatible con un procesador PowerPC y 64 megabytes (MB) de memoria RAM.
- Software de sistema Apple versión 7.6 o posterior.
- 400 MB de espacio libre en disco.
- Espacio disponible en disco equivalente al doble del tamaño del archivo de imagen final más 4 MB.
- Adaptador de vídeo y monitor con una capacidad de visualización de miles de colores, como mínimo. Para obtener una óptima visualización de las imágenes exploradas, se recomienda una resolución de color de 24 bits (16,7 millones de colores).

Sistemas PC

- Un PC IBM o compatible con un procesador Pentium de 300 MHz como mínimo y 128 megabytes (MB) de memoria RAM. (Se recomienda que el tamaño de RAM sea igual al tamaño normal del archivo de imagen.)
- Sistema operativo Microsoft Windows 95, 98 o NT (versión 4 o posterior).
- 400 MB de espacio libre en disco.
- Adaptador SCSI compatible con ASPI y controladores apropiados de Windows 95, 98 o NT.
- Adaptador de vídeo y monitor con una capacidad de visualización de miles de colores, como mínimo. Para obtener una óptima visualización de las imágenes exploradas, se recomienda una resolución de color de 24 bits (16,7 millones de colores).

1 Desembalaje de la caja

Asegúrese de que tiene todos los componentes siguientes. Póngase en contacto con su distribuidor si algo está dañado o no está incluido en la caja.

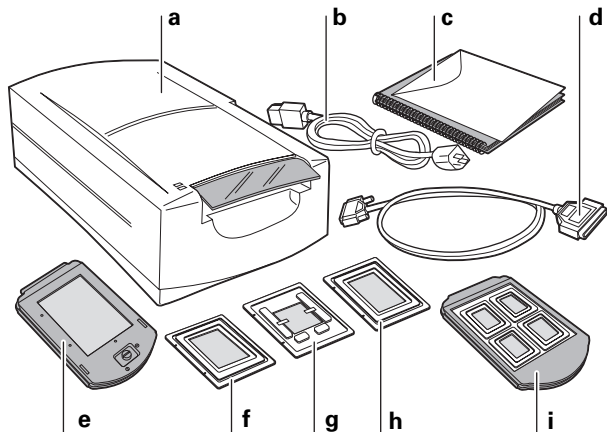

- a Escáner
- b Cable de alimentación (se proporcionan varios para distintas fuentes de alimentación)
- c Este manual
- d Cable SCSI (de 25 a 50 clavijas)
- e Portador de película 4 x 5

- f Adaptador para película 120, 1,2 cm x 1,2 cm
- g Adaptador para diapositiva única de 35 mm
- h Adaptador para película 120, 1,2 cm x 3,6 cm
- i Portador de película de cuatro diapositivas
- j Espaciador de diapositivas de 35 mm (no mostrado)
- k Dos imanes para película 120 (no mostrado)
- l CD de software PolaColor Insight (no mostrado) con:
 - Software PolaColor Insight para Windows 95, 98 y NT
 - Software PolaColor Insight para sistemas Power MAC y PowerPC y una extensión Adobe Photoshop
 - Guía del usuario en línea

Advertencia: Nada de lo que hay en el interior del escáner puede ser utilizado por el usuario con otra finalidad que no sea aquella para la que originalmente fue fabricado. No desmonte el escáner. Hacerlo podría producir una fuerte descarga eléctrica y daños en el escáner. Dicha acción puede también anular la garantía. Póngase en contacto con el servicio de atención técnica de Polaroid o con su proveedor si advierte un mal funcionamiento del escáner. (Para contactar con Polaroid dentro de los EE.UU., llame al **1-800-432-5355**. Fuera de los EE.UU., remítase a *Asistencia* en la guía del usuario en línea o visite la página **www.polaroid.com** de Internet.)

2 Colocación del escáner

Sitúe el escáner en una superficie lisa, estable y sin vibraciones. Deje como mínimo 50 mm como espacio de ventilación alrededor del escáner y en la parte superior del mismo. Deje suficiente espacio en la parte posterior para poder alcanzar el interruptor del panel posterior.

Precaución: Como con todo equipo óptico de alta sensibilidad, las vibraciones o los movimientos bruscos en el escáner durante su utilización pueden afectar a la calidad de la imagen. Una vez ubicada la unidad, evite modificar la posición de la misma durante su utilización.

3 Instalación del software

- 1 Encienda el ordenador.
- 2 Cierre cualquier aplicación que se esté ejecutando.
- 3 Introduzca el CD del software de Polaroid PolaColor Insight en la unidad.

Power Mac o PowerPC	Windows 95, 98 o NT
<ol style="list-style-type: none"> 1 Seleccione el programa de instalación de Polaroid PolaColor Insight. 2 Siga las instrucciones de la pantalla. 3 Si desea instalar la extensión Photoshop, haga doble clic en el programa de instalación Plug In de la carpeta PolaColor Insight y siga las instrucciones de la pantalla. 	<ol style="list-style-type: none"> 1 Espere a que se inicie el programa de instalación. Si esto no ocurre, seleccione Ejecutar del menú de Inicio. Haga clic en Examinar y seleccione SETUP.EXE en el CD-ROM. Haga clic en OK. 2 Siga las instrucciones de la pantalla.

- 4 Extraiga el CD de la unidad.

4 Conexión del escáner al ordenador

El escáner SprintScan 45 Ultra necesita un adaptador SCSI en el ordenador. Si el ordenador no dispone de un adaptador, deberá instalar uno (consulte la página 49). Si su ordenador es un PC compatible con un adaptador SCSI, pero el adaptador está conectado a una unidad de disco duro o a una de CD-ROM, es recomendable la instalación de un segundo adaptador.

Establecimiento de la dirección SCSI del escáner

Cada uno de los dispositivos conectados a un adaptador SCSI debe tener una única dirección entre 0-6. Con el fin de asegurar una dirección única para el escáner, determine las direcciones del resto de los dispositivos SCSI.

Power Mac o PowerPC

1 Ejecute Perfil de sistema Apple que se encuentra normalmente en el menú Apple. Si no se encuentra ahí, puede obtenerlo en www.apple.com/swupdates.

2 Haga clic en Dispositivos y Volúmenes para ver las direcciones del dispositivo SCSI.

Windows 95, 98 o NT

Mire el interruptor de dirección de cada dispositivo SCSI conectado al sistema. Si es necesario, consulte las instrucciones que acompañan a los dispositivos.

Asegúrese de que el escáner está apagado y establezca un valor para la dirección (**b** en la página 39) que no haya sido anteriormente utilizado en otro dispositivo.

Nota: El valor de la dirección está definido previamente como 4. No lo cambie a menos que exista otro dispositivo que también lo utilice. Otras direcciones disponibles normalmente son 2, 5 y 6.

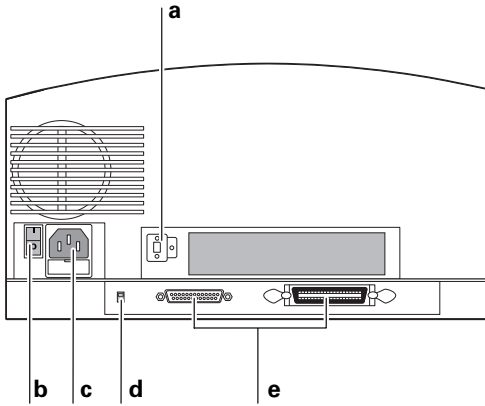

- | | | | |
|----------|-------------------------------|----------|---------------------------------|
| a | Interruptor de dirección SCSI | d | Interruptor de terminación SCSI |
| b | Interruptor | e | Conectores SCSI (25, 50) |
| c | Conector de alimentación | | |

Conexión de los cables SCSI

Coloque el escáner al final de la cadena SCSI o entre el ordenador y otros dispositivos SCSI tal como se señala. Utilice los cables más cortos que le sea posible.

Nota: Antes de conectar o desconectar cualquier cable, apague el ordenador, el escáner y todos los demás dispositivos SCSI. No conecte el escáner al conector paralelo de su ordenador. Hacerlo podría dañar el escáner o el ordenador.

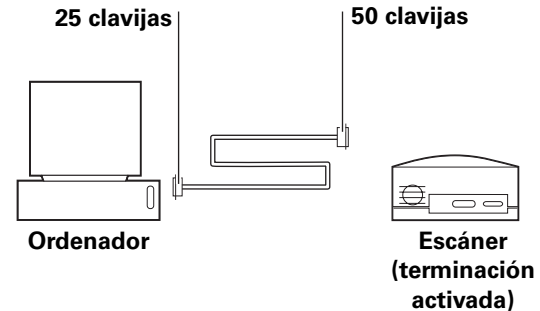

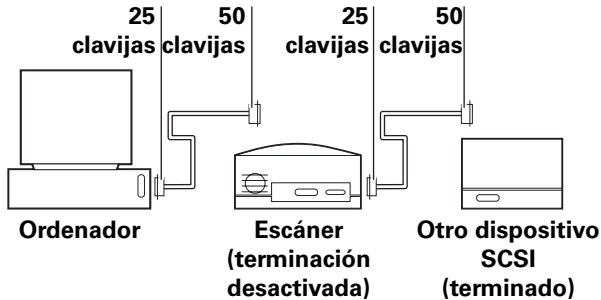
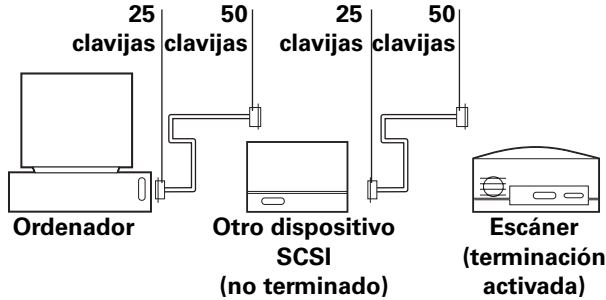

Necesitará cables o adaptadores adicionales para conectar el escáner. El cable debe tener un conector Centronics M o DB-25 M de 50 clavijas en un extremo para conectarse con el escáner; el cable debe ser lo más corto posible. Con el fin de determinar el conector necesario para la conexión al adaptador SCSI, consulte las instrucciones del adaptador.

Establecimiento de la terminación

Establezca la terminación del escáner y de todos los demás dispositivos SCSI como se muestra en el diagrama correspondiente sobre cables situado a la izquierda o en la página 39. El último dispositivo en una cadena SCSI debe estar terminado (o tener la terminación activada), mientras que los demás no deben estar terminados (o tener la terminación desactivada).

Establezca la terminación del escáner con el interruptor de terminación (**d** en la página 39). On = terminado, Off = no terminado.

Las instrucciones de terminación para los otros dispositivos SCSI vienen dados con éstos.

5 Conexión del escáner a corriente alterna y encendido

- 1 Conecte el cable de alimentación al conector de alimentación (b).

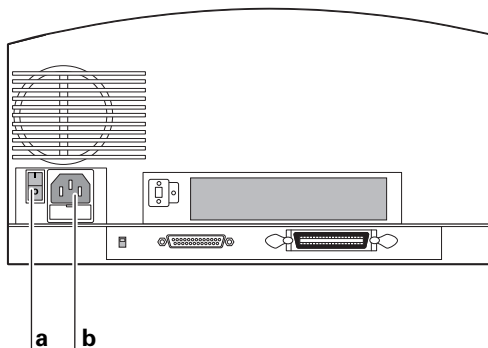

a Interruptor

b Conector de alimentación

- 2 Encienda el interruptor del escáner.

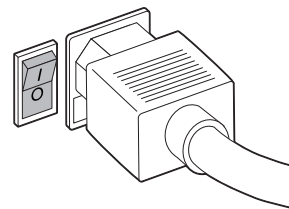

- 3 Compruebe las luces. La luz verde indica que el escáner está encendido. La amarilla parpadea mientras el escáner se está iniciando, quedando fija cuando éste está listo. (La luz amarilla parpadea también cuando se explora.)
- 4 Encienda el ordenador.
- 5 Espere a que el sistema instale el controlador del escáner y muestre el escritorio habitual.

6 Carga de los portadores de película

Portador de película de cuatro diapositivas

- 1 Con el texto hacia arriba y la cubierta levantada, abra el portador como se indica.

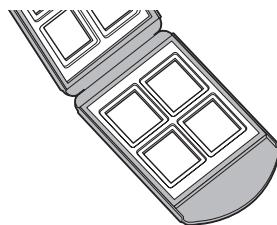

- 2 Introduzca hasta un máximo de cuatro diapositivas de 35 mm en los espacios suministrados. Asegúrese de que el montaje de las diapositivas se ajusta correctamente en las áreas destinadas al mismo. Las imágenes deberán aparecer hacia arriba y se podrán leer correctamente. La cara de emulsión estará hacia abajo.

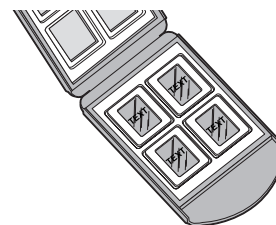

- 3 Cierre el portador con cuidado.

Portador de película 4 x 5 (para película 4 x 5)

- 1 Para desbloquear el portador, apriete con una mano la parte inferior del mismo, cerca del cierre, mientras con la otra gira dicho cierre en cualquier dirección hasta que el pestillo señale UNLOCK (DESBLOQUEAR).

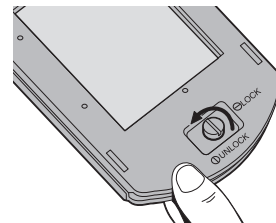

- 2 Abra la cubierta del portador. Inserte un negativo o diapositiva 4 x 5 de forma que el borde izquierdo quede junto a las clavijas de posicionamiento. Coloque la película para que se pueda leer correctamente la imagen y ésta quede hacia arriba (la cara de emulsión hacia abajo).

Nota: La cara de emulsión es la cara mate.

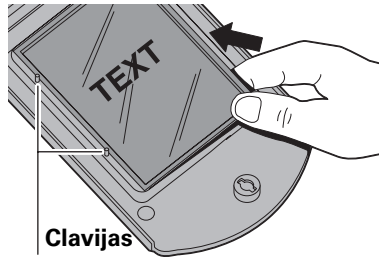

- 3 Cierre el portador. Apriete la parte inferior del portador y gire el cierre hasta bloquearlo.

Adaptadores para película 120 (para películas de 1,2 x 1,2 cm y 1,2 x 3,6 cm)

- 1 Abra el portador 4 x 5 según se ha descrito anteriormente.
- 2 Busque el adaptador adecuado para la imagen. Uno está diseñado para imágenes de 1,2 x 3,6 cm y el otro para imágenes cuadradas de 1,2 x 1,2 cm.

Nota: Para explorar la película, debe cortar el marco de la tira de la película.

- 3 Oriente el adaptador para que las palabras THIS SIDE UP (ESTA CARA HACIA ARRIBA), que aparecen en el adaptador, vayan hacia arriba y las ranuras queden en el borde izquierdo. Sitúe la película sin montar en la apertura, dentro de los salientes del adaptador. Coloque la película para que se pueda leer correctamente la imagen y ésta quede hacia arriba.

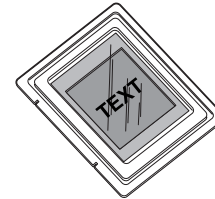

- 4 Fije la película con los dos imanes proporcionados, en los bordes superior e inferior. Asegúrese de que dichos imanes también están dentro de los salientes.

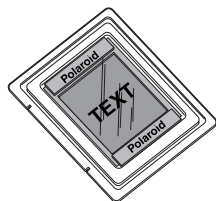

- 5 Coloque el adaptador en el portador 4 x 5, deslizando las ranuras en las clavijas del borde izquierdo. La película y los imanes deben estar hacia arriba, como se indica.

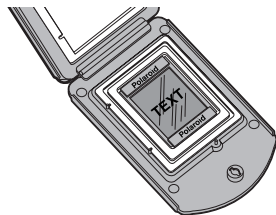

- 6 Cierre el portador. Apriete la parte inferior del portador y gire el cierre hasta bloquearlo.

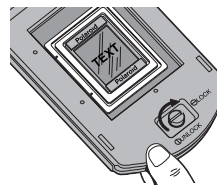

Portador único de 35 mm

- 1 Abra el portador 4 x 5 según se ha descrito anteriormente.
- 2 Busque el adaptador único de 35 mm.

Nota: Puede utilizar un negativo o una diapositiva montada o sin montar.

- 3 Oriente el adaptador para que las pestañas metálicas queden hacia arriba y las ranuras hacia el borde izquierdo. Introduzca la película en el canal, debajo de las dos pestañas metálicas. Coloque la película para que se pueda leer correctamente la imagen y ésta quede hacia arriba.

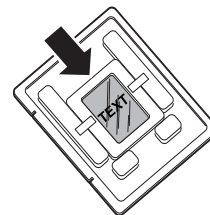

- 4 Si la película no se ha montado o el montaje es fino, utilice el espaciador de diapositivas proporcionado. Coloque el espaciador sobre la diapositiva. La película debería quedar perfectamente fijada al adaptador. (El espaciador también asegura que la imagen quede a la distancia adecuada del mecanismo de exploración.)

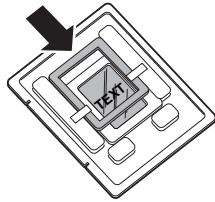

- 5 Coloque el adaptador en el portador 4 x 5, deslizando las ranuras en las clavijas del borde izquierdo. La diapositiva y las pestañas deberían estar hacia arriba.

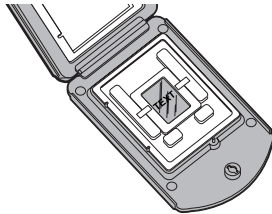

- 6 Cierre el portador. Apriete la parte inferior del portador y gire el cierre hasta bloquearlo.

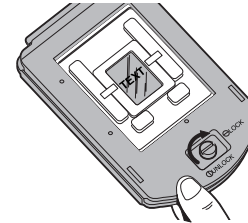

7 Introducción del portador en el escáner

- 1 Abra la puerta de acceso del portador.

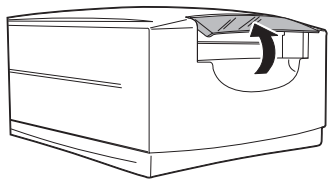

- 2 Introduzca suavemente el portador en la ranura del mismo, como se indica, hasta que quede encajado.

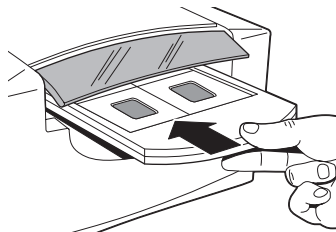

- 3 Cierre la puerta de acceso del portador. El escáner no funciona si la puerta está abierta.

Nota: No abra la puerta de acceso del portador durante el proceso de exploración, ya que se interrumpirá la misma. La exploración se reanudará al cerrar la puerta, pero su calidad puede que sea inferior. Vuelva a realizar la exploración con la puerta cerrada para obtener una mejor calidad.

- 4 Inicie la exploración desde el software. Éste le indicará cuándo se ha finalizado la exploración.

8 Presentación preliminar de una imagen

- 1 Cargue la película o la diapositiva en el portador de película (como se ha descrito anteriormente).
- 2 Introduzca el portador en el escáner (como se ha descrito anteriormente).
- 3 Inicie el programa PolaColor Insight.

Power Mac o PowerPC	Windows 95, 98 o NT
Haga doble clic en PolaColor Insight.	1 Seleccione Programas del menú Inicio.
Para iniciar la extensión Photoshop dentro de otra aplicación, seleccione Importar del menú Archivo de la aplicación y elija PolaColor Insight.	2 Señale Polaroid PolaColor Insight, después seleccione PolaColor Insight.

- 4 Seleccione el tipo de diapositiva o negativo que está explorando en la lista Origen del panel Presentación preliminar.
- 5 Seleccione el tipo de monitor de la lista Monitor.
- 6 Escriba o seleccione el número del marco portador que desea examinar en la casilla Número de marco.
- 7 Haga clic en Presentación preliminar.
La imagen aparece en el panel Presentación preliminar.

9 Mejora y exploración de la imagen

Siga las instrucciones de la guía del usuario en línea para retocar la imagen y realizar una exploración final.

Consulta de la *Guía del usuario en línea de PolaColor Insight*:

Power Mac o PowerPC	Windows 95, 98 o NT
1 Haga doble clic en PolaColor Insight para iniciar el programa PolaColor Insight.	1 Seleccione Programas en el menú Inicio de Windows.
2 Seleccione la Ayuda de PolaColor Insight desde el menú Ayuda.	2 Señale Polaroid PolaColor Insight y seleccione <i>Guía del usuario</i> .

10 Extracción del portador

- 1** Una vez finalizada la exploración, abra la puerta y retire el portador. Retire la película y guárdela adecuadamente para protegerla del polvo y de las marcas de los dedos.
- 2** Cierre la puerta de acceso del portador. Mantenga siempre cerrada la puerta para proteger el mecanismo del polvo.

Instalación del adaptador SCSI

El escáner SprintScan 45 Ultra se conecta a un adaptador SCSI en el ordenador. La mayoría de los ordenadores Macintosh llevan un adaptador SCSI, sin embargo, no ocurre lo mismo con los PC compatibles con IBM.

Si tiene que instalar un adaptador SCSI, apague el ordenador y siga las instrucciones proporcionadas por el fabricante de dicho adaptador. (El proceso incluye normalmente la instalación de software. Si su ordenador utiliza el sistema operativo 00 Windows NT, conéctese como administrador antes de la instalación.)

Garantía limitada

Polaroid Corporation garantiza el escáner SprintScan 45 Ultra contra defectos de manufactura o de factura por un período de un año desde la fecha de compra. Para verificar el período de garantía, deberá conservar la factura, el ticket de compra o cualquier otra prueba de la fecha de compra.

Si este producto o cualquiera de sus componentes o los accesorios suministrados con él, a excepción del software, resultaran ser defectuosos durante el período de garantía, Polaroid Corporation, según estime conveniente, reemplazará o reparará el artículo sin recargo alguno.

Esta garantía no incluye el daño provocado por accidente, instalación incorrecta, modificación no autorizada y mal uso o abuso. En dichos casos, se cobrará un recargo por la reparación.

Esta garantía excluye todos los daños consecuenciales. Algunas jurisdicciones no permiten la exclusión o limitación de daños consecuenciales, por lo que la exclusión siguiente no le será aplicada.

Interferencia de radio y televisión

Aviso de la FCC (EE.UU.)

Nota: Este equipo ha sido probado y se ha determinado que cumple con los límites de dispositivos digitales clase B, de acuerdo con la sección 15 del Reglamento de la FCC. Estos límites están diseñados para garantizar una protección razonable frente a interferencias perjudiciales en entornos residenciales. Este equipo genera, utiliza y puede emitir energía de radiofrecuencia y, si no se instala o utiliza de acuerdo con las instrucciones, puede producir interferencias perjudiciales en las comunicaciones de radio. Sin embargo, no se garantiza que no se produzcan interferencias en una instalación particular. En caso de que este equipo produjera interferencias perjudiciales para la recepción de radio o televisión, lo que puede comprobarse apagando y encendiendo el equipo, se recomienda al usuario que trate de corregirlas adoptando una o varias de las medidas siguientes:

- Cambiar la orientación o ubicación de la antena receptora.
- Aumentar la distancia entre el equipo y el receptor.
- Conectar el equipo a una toma de corriente de un circuito eléctrico distinto al del receptor.

- Consultar al distribuidor o a un técnico experto en radio o TV para obtener asesoramiento.

Nota: Con este equipo debe utilizarse un cable de interfaz blindada con núcleos de ferrita instalado en el extremo del conector del escáner.

Advertencia de la FCC: Con el fin de asegurar la conformidad con el reglamento, cualquier cambio o modificación en el dispositivo que no esté expresamente aprobado por la parte responsable de garantizar la conformidad puede anular el derecho del usuario a utilizarlo.

Producto: Escáner Polaroid SprintScan 45 Ultra

Comercializado por: Polaroid Corporation, Cambridge, MA 02139 EE.UU. Teléfono: **1-800-432-5355**

Este dispositivo cumple con la sección 15 del Reglamento de la FCC. Su funcionamiento está sujeto a las dos condiciones siguientes: (1) Este dispositivo no puede producir interferencias perjudiciales y (2) este dispositivo debe aceptar las interferencias que reciba, incluyendo aquellas que ocasionasen un funcionamiento no deseado.

© 2000 Polaroid Corporation, Cambridge, MA 02139, EE.UU. Reservados todos los derechos.

“Polaroid”, “SprintScan” y “PolaColor” son marcas comerciales de Polaroid Corporation. El nombre del resto de los productos son marcas comerciales de sus respectivos propietarios. 111705B (PW-91396M-1)

Configuration requise

Pour systèmes Macintosh :

- Ordinateur Power Macintosh (y compris les modèles Power Macintosh G3 et G4) ou compatible doté d'un processeur PowerPC et de 64 mégaoctets (Mo) de mémoire RAM.
- Logiciel système Apple version 7.6 ou supérieure.
- 400 Mo d'espace disque disponible.
- Espace de travail équivalant au double de la taille du fichier image final plus 4 Mo.
- Carte vidéo et moniteur capable d'afficher en milliers de couleurs ; afin d'obtenir un affichage de qualité pour les images numérisées, il est conseillé d'utiliser une résolution couleurs 24 bits (16,7 millions de couleurs).

Pour systèmes PC :

- Ordinateur IBM PC ou compatible doté d'un processeur Pentium d'au moins 300 Mhz et de 128 mégaoctets (Mo) de mémoire RAM ; il est conseillé que la mémoire soit égale à la taille d'un fichier image standard.
- Système d'exploitation Windows 95, 98 ou NT (version 4 ou supérieure) de Microsoft.
- 400 Mo d'espace disque disponible.
- Adaptateur SCSI compatible ASPI accompagné des pilotes Windows 95, 98 ou NT appropriés.
- Carte vidéo et moniteur capable d'afficher en milliers de couleurs ; afin d'obtenir un affichage de qualité pour les images numérisées, il est conseillé d'utiliser une résolution couleurs 24 bits (16,7 millions de couleurs).

1 Déballage du produit

Assurez-vous qu'il ne manque aucun des éléments répertoriés ci-dessous. A défaut, ou si un élément est endommagé, contactez votre revendeur.

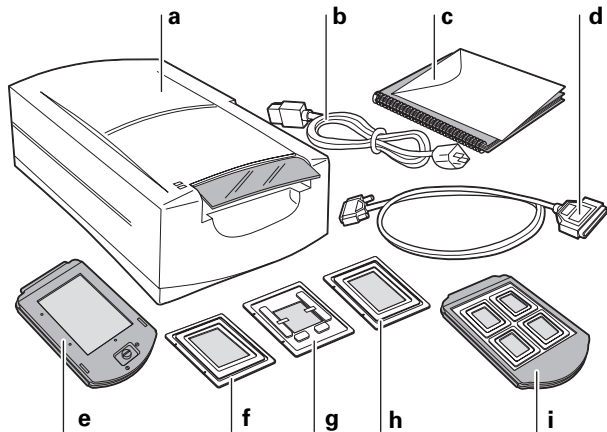

- a Scanner
- b Câble d'alimentation (les différents câbles correspondent aux diverses sources d'alimentation)
- c Le présent guide
- d Câble SCSI (25 à 50 broches)
- e Passe-vues pour film 4x5

- f Adaptateur pour film 120, 6 x 6 cm
- g Adaptateur pour diapositive 35 mm unique
- h Adaptateur pour film 120, 6 x 7 cm
- i Passe-vues quatre diapositives
- j Cale 35 mm (non illustrée)
- k Deux aimants pour film 120 (non illustrés)
- l Le CD-ROM du logiciel PolaColor Insight (non illustré) comprend :
 - le logiciel PolaColor Insight pour Windows 95, 98 et NT,
 - le logiciel PolaColor Insight pour Power Macintosh et Power PC ainsi qu'un module externe Adobe Photoshop,
 - le guide de l'utilisateur en ligne.

Avertissement : Vous ne devez manipuler aucune pièce interne du scanner. Ne démontez pas le scanner sous peine de l'endommager et de vous exposer à de fortes décharges électriques. Dans l'éventualité d'une telle intervention, votre garantie risque d'être annulée. En cas de dysfonctionnement, contactez votre revendeur ou le support technique de Polaroid. (Pour contacter Polaroid aux Etats-Unis, composez le **1-800-432-5355**. En dehors des Etats-Unis, reportez-vous à la section *Pour obtenir de l'aide* du guide de l'utilisateur en ligne ou visitez notre site Web à l'adresse suivante : www.polaroid.com.)

2 Emplacement du scanner

Placez le scanner sur une surface plane et stable, non soumise aux vibrations. Pour une ventilation adéquate, laissez un espace libre d'au moins 5 cm (2 pouces) de chaque côté et au-dessus du scanner. Laissez également suffisamment de place à l'arrière de l'appareil afin de pouvoir atteindre le bouton d'alimentation situé sur le panneau arrière.

Attention : Comme avec tout équipement optique ultra sensible, toute vibration ou choc reçu par le scanner lors de son utilisation peut affecter la qualité de l'image. Recherchez un emplacement où le scanner ne risque pas d'être exposé à ce type de problème.

3 Installation du logiciel

- 1 Allumez l'ordinateur.
- 2 Fermez les applications en cours, le cas échéant.
- 3 Insérez le CD-ROM du logiciel PolaColor Insight de Polaroid dans le lecteur.

Power Macintosh ou Power PC

- 1 Sélectionnez le programme d'installation Polaroid PolaColor Insight Installer.
- 2 Suivez les instructions à l'écran.
- 3 Pour installer le module externe Photoshop, cliquez deux fois sur le programme d'installation du module (Plug In Installer) dans le dossier PolaColor Insight et suivez les instructions à l'écran.

Windows 95, 98 ou NT

- 1 Le programme d'installation doit normalement démarrer automatiquement après quelques secondes.
A défaut, sélectionnez la commande Exécuter du menu Démarrer. Cliquez sur Parcourir, puis sélectionnez le fichier SETUP.EXE du CD-ROM. Cliquez sur OK.
- 2 Suivez les instructions à l'écran.

-
- 4 Retirez le CD-ROM du lecteur.

4 Connexion du scanner à l'ordinateur

Le scanner SprintScan 45 Ultra doit être connecté à l'ordinateur via un adaptateur hôte SCSI. Si votre ordinateur n'est pas doté d'un tel adaptateur, vous devez l'installer (voir page 65). Si votre ordinateur est compatible PC mais que son adaptateur SCSI est connecté à un disque dur ou à un lecteur de CD-ROM, il est recommandé d'installer un second adaptateur.

Définition de l'adresse SCSI du scanner

A chaque périphérique connecté à un adaptateur hôte SCSI correspond une adresse unique comprise entre 0 et 7. Pour qu'une adresse spécifique soit associée au scanner, définissez les adresses des autres périphériques SCSI.

Power Macintosh ou Power PC

- 1 Lancez le programme Apple System Profiler, généralement disponible dans le menu Apple. Si nécessaire, il peut être téléchargé à l'adresse suivante : www.apple.com/swupdates.
- 2 Cliquez sur Périphériques et Volumes pour afficher les adresses des périphériques SCSI.

Windows 95, 98 ou NT

Vérifiez le commutateur d'adressage de chaque périphérique SCSI connecté au système. Si nécessaire, consultez les instructions fournies avec les périphériques.

Assurez-vous que le scanner n'est pas sous tension et réglez le commutateur d'adressage (**b** page 55) sur une valeur qui n'est pas utilisée par un autre périphérique.

Remarque : L'adresse est prédéfinie sur la valeur 4. Ne la changez que si un autre périphérique utilise cette même valeur. Les autres adresses les plus courantes sont 2, 5 et 6.

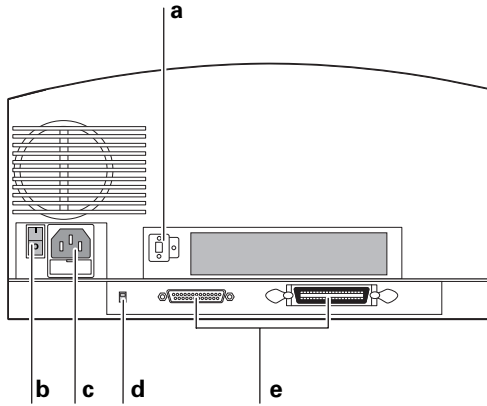

- | | | | |
|----------|------------------------------|----------|---------------------------------|
| a | Commutateur d'adressage SCSI | d | Commutateur de terminaison SCSI |
| b | Bouton d'alimentation | e | Connecteurs SCSI (25, 50) |
| c | Prise d'alimentation | | |

Connexion des câbles SCSI

Placez le scanner en fin de chaîne SCSI ou entre l'ordinateur et les autres périphériques SCSI, comme illustré dans les schémas ci-dessous. Utilisez des câbles le plus courts possible.

Remarque : Eteignez l'ordinateur, le scanner et les autres périphériques SCSI avant de connecter ou de déconnecter les câbles. Ne branchez pas le scanner sur le connecteur parallèle de l'ordinateur au risque d'endommager le scanner ou l'ordinateur.

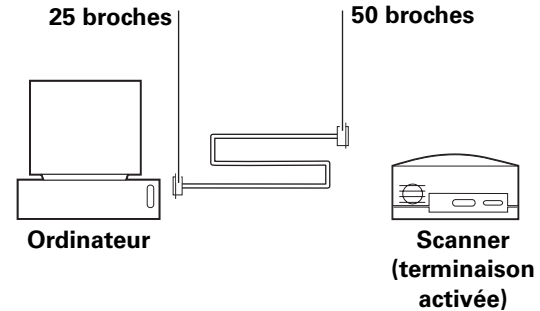

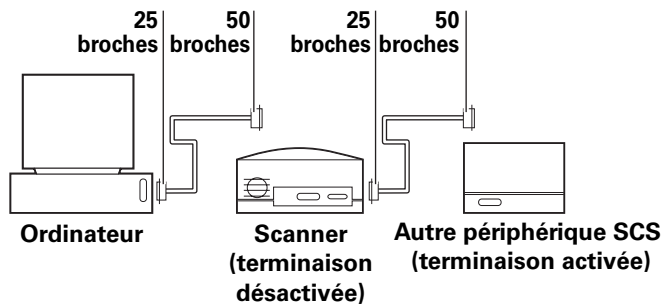
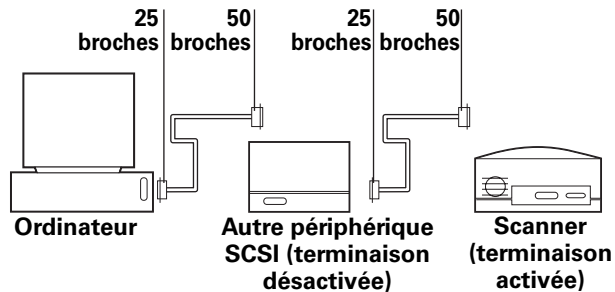

Vous devrez peut-être utiliser des câbles ou des adaptateurs supplémentaires pour connecter le scanner. Le câble doit être muni d'un connecteur Centronics M 50 broches ou DB-25 M à l'une de ses extrémités et il doit être le plus court possible. Pour savoir quel connecteur utiliser pour l'adaptateur SCSI, reportez-vous aux instructions fournies avec l'adaptateur.

Configuration de la terminaison

Activez la terminaison du scanner et des autres périphériques SCSI comme indiqué dans le schéma de connexion correspondant (voir ci-contre ou page 55). La terminaison du dernier périphérique de la chaîne SCSI doit être activée tandis que celle des autres périphériques doit être désactivée.

Activez la terminaison du scanner à l'aide du commutateur de terminaison (**d** page 55). On = terminaison activée, Off = terminaison désactivée.

Les instructions relatives à la terminaison des autres périphériques SCSI sont fournies avec ces derniers.

5 Branchement et mise sous tension du scanner

- 1 Branchez le câble d'alimentation sur la prise correspondante (b).

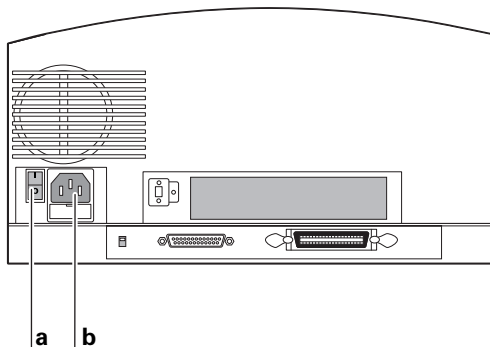

a Bouton d'alimentation b Prise d'alimentation

- 2 Appuyez sur le bouton d'alimentation du scanner pour l'allumer.

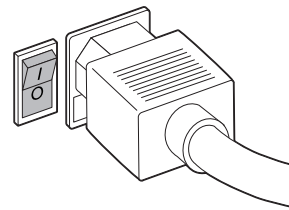

- 3 Contrôlez les voyants. Le voyant vert indique la mise sous tension. Le voyant jaune clignote pendant l'initialisation du scanner, puis reste allumé lorsque le scanner est prêt (il clignote également pendant la numérisation).
- 4 Allumez l'ordinateur.
- 5 Attendez que le système installe le pilote du scanner et affiche le bureau standard.

6 Chargement des passe-vues

Passe-vues quatre diapositives

- 1 Disposez le côté texte vers vous et la charnière en haut, puis ouvrez le passe-vues comme indiqué.

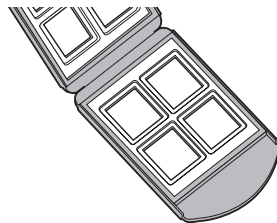

- 2 Vous pouvez placer jusqu'à quatre diapositives 35 mm montées dans le passe-vues. Assurez-vous que le cadre des diapositives s'ajuste aux emplacements prévus à cet effet. Vérifiez que les images soient positionnées comme indiqué ci-dessus. Le côté émulsion doit être orienté vers le bas.

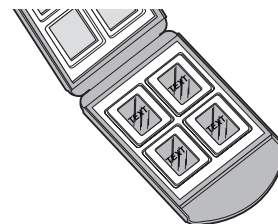

- 3 Fermez le passe-vues avec soin.

Passe-vues 4x5 (pour film 4x5)

- 1 Pour ouvrir le passe-vues, appuyez simultanément sur les deux faces au niveau du bouton de verrouillage d'une main et tournez le bouton de verrouillage de l'autre main afin de le positionner sur UNLOCK (déverrouiller).

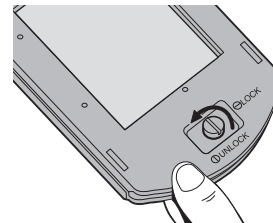

- 2 Ouvrez le panneau du passe-vues. Insérez un négatif ou un film diapo 4x5 en alignant le bord gauche du panneau sur les broches de positionnement. Placez le film de façon à ce que l'image soit correctement positionnée (côté émulsion orienté vers le bas).

Remarque : Le côté émulsion est le côté mat.

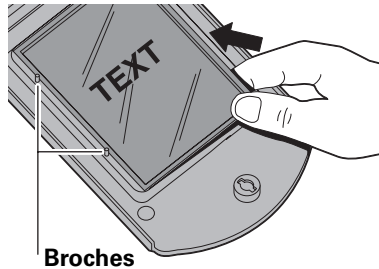

- 3 Fermez le passe-vues. Pincez le bas du passe-vues et tournez le bouton afin de le verrouiller.

Adaptateurs pour film 120 (6 x 6 et 6 x 7 cm)

- 1 Ouvrez le passe-vues 4x5 comme décrit précédemment.
- 2 Identifiez l'adaptateur approprié à votre image. L'un est conçu pour les images 6 x 7 cm et l'autre pour les images carrées 6 x 6 cm.

Remarque : Il est nécessaire de découper le cadre du film de la bande afin de le numériser.

- 3 Orientez l'adaptateur de façon à ce que le texte THIS SIDE UP (inscrit sur l'adaptateur) soit orienté vers le haut et les encoches du côté gauche. Placez le film non monté sur l'ouverture, à l'intérieur des bordures de l'adaptateur. Placez le film de façon à ce que l'image soit correctement positionnée (visible avec lecture de gauche à droite).

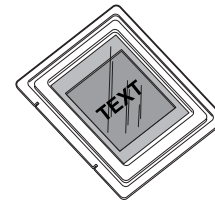

- 4 Fixez le film à l'aide des deux aimants fournis. Placez-en un en haut et l'autre en bas. Assurez-vous de les installer à l'intérieur des bordures.

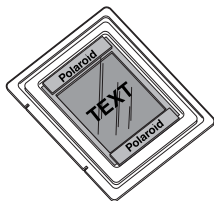

- 5 Placez l'adaptateur dans le passe-vues 4x5, en faisant glisser les encoches sur les broches du côté gauche. Il est nécessaire de placer le film et les aimants vers le haut comme indiqué.

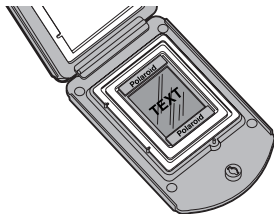

- 6 Fermez le passe-vues. Pincez le bas du passe-vues et tournez le bouton afin de le verrouiller.

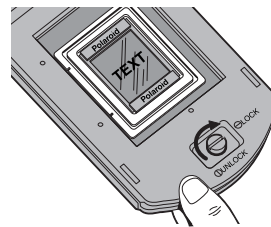

Adaptateur pour diapositive 35 mm unique

- 1 Ouvrez le passe-vues 4x5 comme décrit précédemment.
- 2 Identifiez l'adaptateur pour diapositives 35 mm unique.

Remarque : Vous pouvez y introduire un négatif, une diapositive montée ou non montée.

- 3 Orientez l'adaptateur de façon à placer les attaches métalliques vers le haut et les encoches sur le côté gauche. Faites glisser le film sous les attaches métalliques. Placez-le de façon à ce que l'image soit correctement positionnée (visible et lecture de gauche à droite).

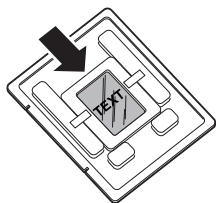

- 4** Si le film n'est pas monté ou si l'encadrement est fin, utilisez la cale pour diapositives fournie. Placez-la sur la diapositive. Le film devrait ainsi tenir parfaitement dans l'adaptateur (la cale permet également de maintenir l'image à la distance adéquate par rapport au mécanisme de numérisation).

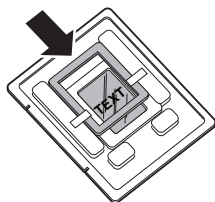

- 5** Placez l'adaptateur dans le passe-vues 4x5, en faisant glisser les encoches dans les broches du côté gauche. La diapositive et les attaches doivent être orientées vers le haut.

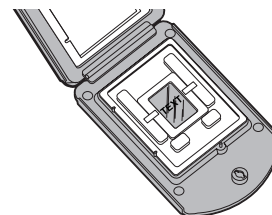

- 6** Fermez le passe-vues. Pincez le bas du passe-vues et tournez le bouton afin de le verrouiller.

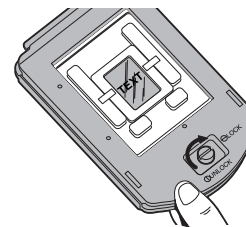

7 Insertion du passe-vues dans le scanner

- 1 Ouvrez la porte d'accès du passe-vues.

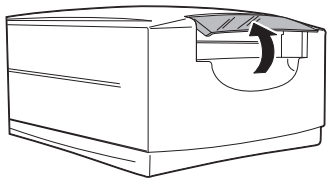

- 2 Avec précaution, introduisez à fond le passe-vues dans la fente.

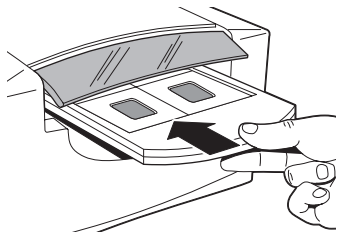

- 3 Fermez la porte d'accès du passe-vues. Le scanner ne fonctionne pas si celle-ci est mal fermée.

Remarque : N'ouvrez pas la porte d'accès du passe-vues en cours de traitement au risque d'interrompre la numérisation. Celle-ci reprend lorsque la porte est refermée, mais la qualité de numérisation peut en être affectée. Dans ce cas, recommencez la numérisation en laissant la porte fermée afin d'obtenir une meilleure qualité de numérisation.

- 4 Lancez la numérisation depuis le logiciel. Vous serez averti de la fin du processus.

8 Prévisualisation d'une image

- 1 Chargez le film ou la diapositive dans le passe-vues (comme décrit précédemment).
- 2 Introduisez le passe-vues dans le scanner (comme décrit précédemment).
- 3 Démarrez l'application PolaColor Insight :

Power Macintosh ou Power PC

Cliquez deux fois sur PolaColor Insight.

Pour lancer le module externe Photoshop à partir d'une autre application, cliquez sur la commande Importer du menu Fichier de l'application, puis sélectionnez PolaColor Insight.

Windows 95, 98 ou NT

- 1 Cliquez sur la commande Programmes du menu Démarrer.
- 2 Pointez le curseur sur Polaroid PolaColor Insight, puis sélectionnez PolaColor Insight.

- 4 Sélectionnez le type de diapositive ou de négatif à numériser à partir de la liste déroulante Entrée du volet Prévisualisation.
- 5 Sélectionnez le type de moniteur dans la liste déroulante Affichage.
- 6 Entrez ou sélectionnez le numéro de l'image à numériser dans la zone Numéro d'image.
- 7 Cliquez sur Prévisualiser.
L'image apparaît dans le volet de prévisualisation.

9 Retouche et numérisation de l'image

Suivez les instructions du guide de l'utilisateur en ligne pour retoucher l'image et la numériser.

Pour consulter le *Guide de l'utilisateur PolaColor Insight* en ligne :

Power Macintosh ou Power PC	Windows 95, 98 ou NT
1 Cliquez deux fois sur PolaColor Insight pour lancer le programme PolaColor Insight.	1 Cliquez sur la commande Programmes du menu Démarrer de Windows.
2 Cliquez sur Aide de PolaColor Insight à partir du menu Aide.	2 Pointez le curseur sur Polaroid PolaColor Insight, puis cliquez sur <i>Guide de l'utilisateur</i> .

10 Retrait du passe-vues

- 1** Lorsque la numérisation est terminée, ouvrez la porte et sortez le passe-vues. Retirez le film et rangez-le soigneusement afin de le protéger de la poussière et des traces de doigt.
- 2** Fermez la porte d'accès du passe-vues. Elle doit toujours rester fermée afin de protéger le mécanisme de la poussière.

Installation d'un adaptateur hôte SCSI

Le scanner SprintScan 45 Ultra doit être connecté à l'ordinateur via un adaptateur hôte SCSI. La plupart des ordinateurs Macintosh sont dotés d'un adaptateur SCSI contrairement aux ordinateurs compatibles PC IBM.

Si vous devez installer un adaptateur SCSI, éteignez l'ordinateur et suivez les instructions fournies avec l'adaptateur. (Cette procédure inclut généralement l'installation du logiciel. Si votre ordinateur fonctionne sous Windows NT, connectez-vous en tant qu'administrateur avant de procéder à l'installation.)

Garantie limitée

Polaroid Corporation garantit le scanner SprintScan 45 Ultra contre tout défaut de fabrication pour une période d'un an à compter de la date d'achat. Pour vérifier la période de garantie, conservez la facture, le ticket de caisse ou toute autre preuve de la date d'achat.

Si ce produit ou l'un de ses composants ou accessoires (à l'exception du logiciel) s'avérait défectueux au cours de la période de garantie, Polaroid Corporation s'engage, à son gré, à le remplacer ou le réparer à ses propres frais.

Cette garantie ne couvre pas les dommages provoqués dans les cas suivants : accident, installation incorrecte, modification non autorisée, utilisation non conforme ou utilisation abusive. Toute réparation suite à de tels dommages vous sera facturée.

Cette garantie exclut tous les dommages indirects. Certaines juridictions n'autorisent pas l'exclusion ou la limitation des dommages indirects, il est possible que l'exclusion susmentionnée ne s'applique pas à votre cas.

Interférences radio et télévisuelles

Avis de la FCC (Etats-Unis)

Remarque : Cet équipement a été testé et déclaré conforme aux normes relatives au matériel informatique de la classe B, fixées par l'article 15 des règlements de la FCC, destinées à assurer une protection suffisante contre les interférences dans une installation domestique. Cet équipement génère et utilise des fréquences radio qui, en cas d'utilisation et d'installation non conformes, peuvent être à l'origine d'interférences dangereuses pour la réception radio et télévision. Toutefois, rien ne garantit qu'il n'y aura aucune interférence. Si elles se produisent, il est possible de déterminer si elles sont dues au matériel en éteignant et en rallumant l'appareil. Le cas échéant, l'utilisateur est invité à corriger le problème de l'une des manières suivantes :

- modifier l'orientation ou l'emplacement de l'antenne de réception,
- éloigner l'équipement du récepteur,

- connecter l'équipement à une prise située sur un circuit différent de celui du récepteur,
- consulter son revendeur ou un technicien radio/télévision expérimenté.

Remarque : Le scanner doit être utilisé avec un câble d'interface blindé doté d'un noyau en ferrite.

Avertissement FCC : Tout changement ou modification de l'unité non autorisé explicitement par la partie responsable de la conformité risque d'annuler le droit de l'utilisateur de faire fonctionner cet équipement.

Produit : Scanner Polaroid SprintScan 45 Ultra

Commercialisé par : Polaroid Corporation, Cambridge, MA 02139 Etats-Unis. Tél. : **1-800-432-5355**

Cet équipement est conforme à l'article 15 des règlements de la FCC et son fonctionnement répond aux deux conditions suivantes : (1) cet équipement ne doit pas provoquer d'interférences et (2) doit accepter toutes les interférences reçues, y compris celles qui risquent d'affecter son fonctionnement.

© 2000 Polaroid Corporation, Cambridge, MA 02139, Etats-Unis Tous droits réservés.
« Polaroid », « SprintScan » et « Polaroid » sont des marques commerciales de Polaroid Corporation. Tous les autres noms de produits sont des marques commerciales de leurs détenteurs respectifs. 111705B (PW-91396M-1)

Requisiti di sistema

Sistemi Macintosh

- Un computer Power Macintosh (compresi i modelli G3 e G4) o compatibile con processore PowerPC e 64 MB di RAM.
- Versione 7.6 o superiore del software di sistema Apple.
- 400 MB di spazio disponibile su disco.
- Spazio disponibile sul disco di lavoro pari al doppio della dimensione finale del file immagine e 4 MB aggiuntivi.
- Una scheda video e un monitor in grado di visualizzare almeno un migliaio di colori. Per una visualizzazione ottimale delle immagini scansionate, si consiglia di utilizzare un monitor da 24 bit a colori (16,7 milioni di colori).

Sistemi PC

- Un computer PC IBM o compatibile dotato, come minimo, di un processore Pentium da 300 MHz e 128 MB di RAM. La dimensione consigliata della RAM equivale a quella tipica di un file immagine.
- Sistema operativo Microsoft Windows 95, 98 o NT (versione 4 o successiva).
- 400 MB di spazio disponibile su disco.
- Un adattatore SCSI ASPI compatibile, con relativi driver per Windows 95, 98 o NT.
- Una scheda video e un monitor in grado di visualizzare almeno un migliaio di colori. Per una visualizzazione ottimale delle immagini scansionate, si consiglia di utilizzare un monitor da 24 bit a colori (16,7 milioni di colori).

1 Apertura della confezione

Verificare che la confezione contenga tutti i componenti illustrati. Rivolgersi al proprio rivenditore qualora uno dei componenti mancasse o risultasse danneggiato.

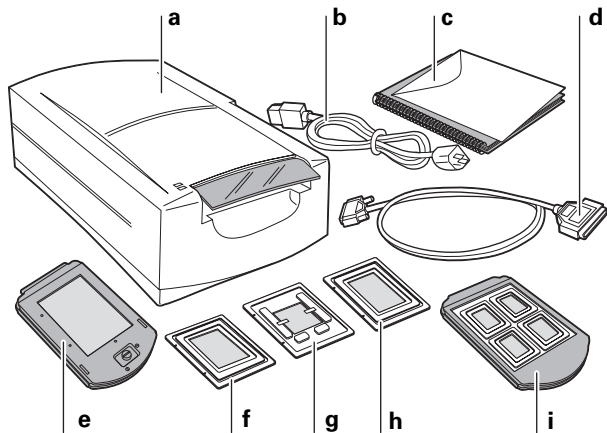

- a** Scanner
- b** Cavo di alimentazione (diverso a seconda del tipo di alimentazione)
- c** Manuale
- d** Cavo SCSI (da 25 a 50 pin)

- e** Supporto per pellicola da 4x5
- f** Adattatore per pellicola da 120, 6 x 6 cm pollici
- g** Adattatore per diapositiva singola da 35 mm
- h** Adattatore per pellicola da 120, 6 x 7 cm pollici
- i** Supporto pellicola per quattro diapositive
- j** Distanziatore per diapositive da 35 mm (non illustrato nella figura)
- k** Due magneti per pellicola da 120 (non illustrati nella figura)
- l** CD del software PolaColor Insight (non illustrato nella figura) contenente:
 - Software PolaColor Insight per Windows 95, 98 e NT
 - Software PolaColor Insight per sistemi Power MAC e PowerPC e un plug-in Adobe Photoshop
 - Guida in linea dell'utente

Avvertenze: Lo scanner non contiene componenti riparabili dall'utente. Non smontare lo scanner per evitare di danneggiarlo o di incorrere nel rischio di scosse elettriche. Tale operazione può inoltre invalidare la garanzia. In caso di malfunzionamento, contattare l'Assistenza tecnica Polaroid o rivolgersi al proprio rivenditore. Per contattare la Polaroid dagli Stati Uniti, chiamare il numero **1-800-432-5355**. Altrimenti, consultare la sezione *Come ricevere assistenza* nella Guida in linea dell'utente o visitare il sito web all'indirizzo **www.polaroid.com**.

2 Posizionamento dello scanner

Collocare lo scanner su una superficie piana, stabile e non soggetta a vibrazioni. Per una ventilazione adeguata, lasciare libero uno spazio di almeno 50 mm sopra e attorno allo scanner e non ostruire l'accesso all'interruttore di alimentazione posto sul pannello posteriore.

Attenzione: Come qualsiasi altra apparecchiatura ottica altamente sensibile, se lo scanner viene sottoposto a vibrazioni o urti quando è in funzione potrebbero riscontrarsi difetti nelle immagini. Collocare l'unità in un punto in cui non possa essere disturbata durante l'uso.

3 Installazione del software

- 1 Accendere il computer.
- 2 Chiudere tutte le applicazioni in esecuzione.
- 3 Inserire il CD di Polaroid PolaColor Insight nell'unità.

Power Mac o PowerPC

Windows 95, 98 o NT

- 1 Selezionare il programma di installazione di Polaroid PolaColor Insight.
- 2 Seguire le istruzioni visualizzate sullo schermo.
- 3 Se si desidera installare il plug-in di Photoshop, fare doppio clic sul relativo programma di installazione contenuto nella cartella di PolaColor Insight e seguire le istruzioni visualizzate sullo schermo.

- 1 Attendere l'avvio del programma di installazione.

Se il programma non viene avviato, selezionare Esegui nel menu Start/Avvio. Fare clic su Sfoglia e selezionare SETUP.EXE nel CD-ROM. Fare clic su OK.
- 2 Seguire le istruzioni visualizzate sullo schermo.

-
- 4 Rimuovere il CD dall'unità.

4 Collegamento dello scanner al Computer

Lo scanner SprintScan 45 Ultra richiede la presenza di un adattatore host SCSI nel computer. Se il computer non è dotato di adattatore, è necessario installarlo (vedere page 81). Se si utilizza un PC compatibile dotato di un adattatore SCSI già collegato al disco fisso o a un'unità CD-ROM, si consiglia di installare un altro adattatore.

Impostazione dell'indirizzo SCSI dello scanner

Ad ogni periferica collegata all'adattatore host SCSI deve essere assegnato un indirizzo univoco da 0 a 6. Per verificare che l'indirizzo dello scanner non sia già in uso, individuare gli indirizzi delle altre periferiche SCSI.

Power Mac o PowerPC

1 Eseguire l'applicazione Apple SystemProfiler, disponibile generalmente nel menu Apple. In alternativa, è possibile scaricarla dal sito www.apple.com/swupdates.

2 Fare clic su Dispositivi e Volumi per visualizzare l'indirizzo delle periferiche SCSI.

Windows 95, 98 o NT

Individuare il selettore d'indirizzo su ciascuna periferica SCSI collegata al sistema. Se necessario, consultare le istruzioni relative alle periferiche.

Verificare che lo scanner sia spento, quindi impostare il selettore d'indirizzo (**b** a pagina 71) su un valore non utilizzato da altre periferiche.

Nota: L'indirizzo predefinito è 4. Non modificare tale indirizzo a meno che non sia già in uso. Gli altri indirizzi generalmente disponibili sono 2, 5 e 6.

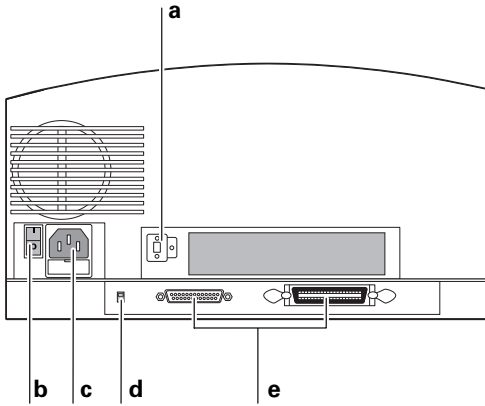

- | | | | |
|----------|-------------------------------|----------|-----------------------------------|
| a | Selettore d'indirizzo SCSI | d | Interruttore del terminatore SCSI |
| b | Interruttore di alimentazione | e | Connettori SCSI (25, 50) |
| c | Connettore di alimentazione | | |

Collegamento dei cavi SCSI

Installare lo scanner alla fine della catena SCSI o in una posizione intermedia tra il computer e le altre periferiche SCSI, come indicato negli schemi illustrati di seguito. Utilizzare cavi di lunghezza ridotta.

Nota: Prima di collegare o scollegare i cavi, spegnere il computer, lo scanner e tutte le altre periferiche SCSI. Non collegare lo scanner al connettore parallelo del computer per evitare di danneggiare lo scanner o il computer.

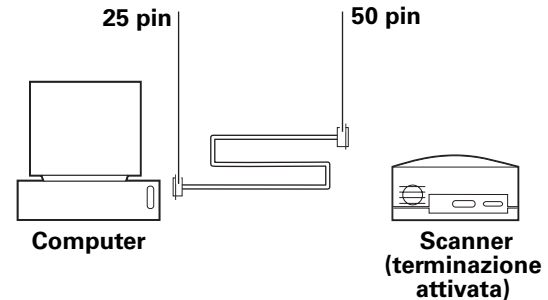

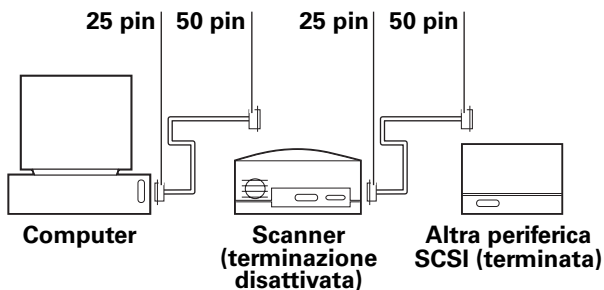
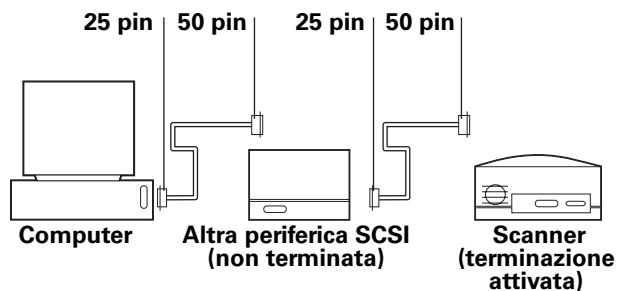

Per il collegamento dello scanner, è possibile che siano necessari altri cavi o adattatori. Un'estremità del cavo deve terminare con un connettore Centronics M o DB-25 M a 50 pin per il collegamento allo scanner e il cavo deve essere di lunghezza ridotta. Per individuare il connettore necessario per il collegamento all'adattatore SCSI, vedere le istruzioni fornite con quest'ultimo.

Impostazione della terminazione

Impostare la terminazione dello scanner e di tutte le altre periferiche SCSI come indicato in uno degli schemi di cablaggio illustrati qui a sinistra o a pagina 71. Solo l'ultima periferica della catena SCSI deve essere terminata o avere la terminazione attiva.

Impostare la terminazione dello scanner con l'interruttore del terminatore (**d** a pagina 71): On = terminato, Off = non terminato.

Per le istruzioni riguardanti la terminazione delle altre periferiche SCSI, consultare la relativa documentazione.

5 Collegamento dello scanner alla presa di alimentazione CA

- 1 Collegare il cavo di alimentazione al relativo connettore (b).

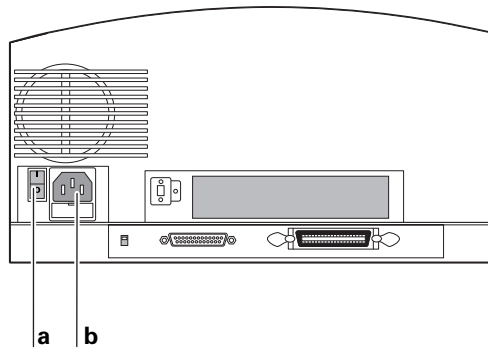

a Interruttore di alimentazione

b Connettore di alimentazione

- 2 Accendere lo scanner premendo l'interruttore di alimentazione.

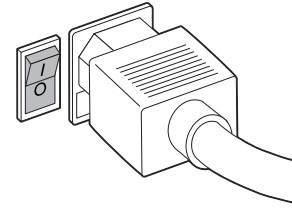

- 3 Controllare le spie. La spia verde indica che lo scanner è acceso. La spia gialla lampeggia durante la fase di inizializzazione dello scanner e rimane fissa quando lo scanner è pronto. La spia gialla lampeggia anche durante la scansione.
- 4 Accendere il computer.
- 5 Attendere l'installazione del driver dello scanner e la visualizzazione del desktop.

6 Caricamento dei supporti per pellicola

Supporto per pellicola a quattro diapositive

- 1 Orientando il testo verso l'operatore e la cerniera verso l'alto, aprire completamente il supporto, come illustrato nella figura.

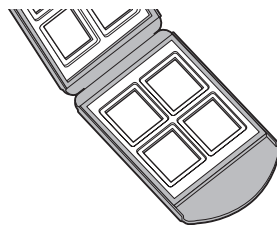

- 2 Inserire fino a quattro diapositive da 35 mm con telaio negli appositi alloggiamenti. Assicurarsi che i telai delle diapositive siano perfettamente inseriti negli appositi alloggiamenti. In questo modo, non si otterranno immagini capovolte o speculari. Il lato di emulsione deve essere rivolto verso il basso.

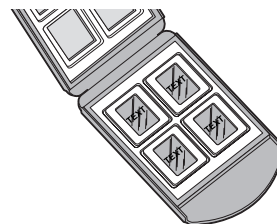

- 3 Chiudere delicatamente il supporto.

Supporto 4x5 (per pellicola da 4x5 pollici)

- 1 Premere una contro l'altra le due metà del supporto in corrispondenza del pulsante di blocco, girare contemporaneamente quest'ultimo in senso orario o antiorario fino a posizionare la scanalatura verso la scritta UNLOCK (sblocco).

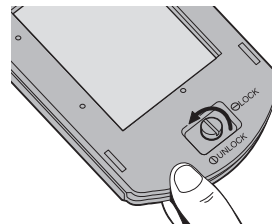

- 2** Aprire completamente il supporto. Inserire la diapositiva o il negativo 4 x 5 con il bordo sinistro accostato ai perni di posizionamento. Posizionando la pellicola in questo modo, si otterrà un'immagine diritta e non speculare (con il lato di emulsione rivolto verso il basso).

Nota: Il lato di emulsione è quello opaco.

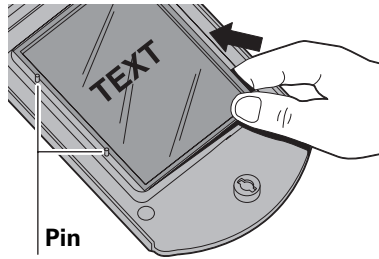

- 3** Richiudere premendo la parte inferiore del supporto e girare il pulsante per bloccarlo.

Adattatori per pellicola da 120 (pellicola da 6 x 7 cm)

- 1** Aprire il supporto 4x5, come descritto precedentemente.
- 2** Individuare l'adattatore idoneo per l'immagine. Un adattatore è per le immagini da 6 x 7 cm, l'altro per quelle quadrate da 6 x 6 cm.

Nota: È necessario ritagliare il fotogramma da sottoporre a scansione dal nastro della pellicola.

- 3** Orientare l'adattatore con la scritta THIS SIDE UP rivolta verso l'alto e con le tacche a sinistra. Collocare la pellicola senza telaio sull'apertura dell'adattatore, all'interno dei bordini rialzati. Posizionando la pellicola in questo modo, si otterrà un'immagine diritta e non speculare.

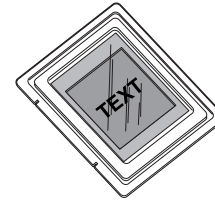

- 4 Bloccare i bordi superiore e inferiore della pellicola con i due magneti in dotazione. Verificare che anche i magneti si trovino all'interno dei bordini rialzati.

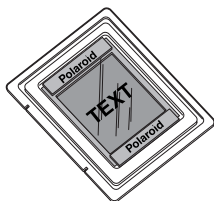

- 5 Orientare l'adattatore nel supporto 4x5, inserendo le tacche sui perni posti sul lato sinistro. La pellicola e i magneti devono essere rivolti verso l'alto, come indicato nell'illustrazione.

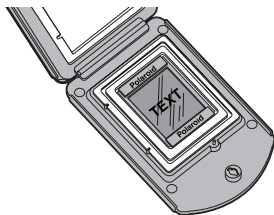

- 6 Richiudere premendo la parte inferiore del supporto e girare il pulsante per bloccarlo.

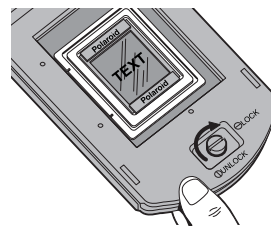

Supporto unico da 35 mm

- 1 Aprire il supporto 4x5, come descritto precedentemente.
- 2 Individuare il supporto unico da 35 mm
Nota: Utilizzare un negativo o una diapositiva con o senza telaio.
- 3 Predisporre l'adattatore con le linguette rivolte verso l'alto e le tacche sul bordo sinistro. Far scorrere la pellicola nella scanalatura, sotto le due linguette metalliche. Posizionando la pellicola in questo modo, si otterrà un'immagine diritta e non speculare.

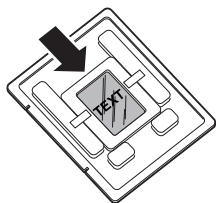

- 4** Se la pellicola è priva di telaio o ha un telaio sottile, utilizzare il distanziatore per diapositive in dotazione. Montare il distanziatore sopra la diapositiva. La pellicola deve aderire perfettamente all'adattatore. Grazie al distanziatore, l'immagine e il meccanismo di scansione si trovano alla giusta distanza.

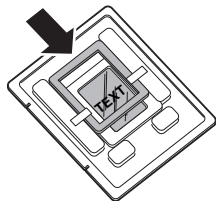

- 5** Inserire l'adattatore nel supporto 4x5, facendo scorrere le tacche sui perni lungo il bordo sinistro. La diapositiva e le linguette devono essere rivolte verso l'alto.

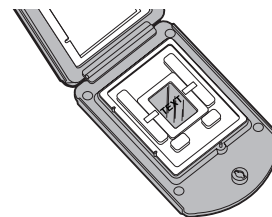

- 6** Richiudere premendo la parte inferiore del supporto e girare il pulsante per bloccarlo.

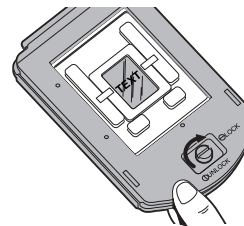

7 Inserimento del supporto nello scanner

- 1 Aprire lo sportello di accesso.

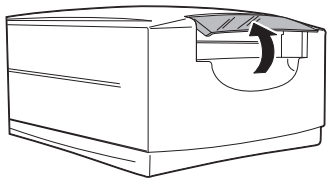

- 2 Inserire con cautela il supporto nella fessura fino al suo arresto, come illustrato nella figura.

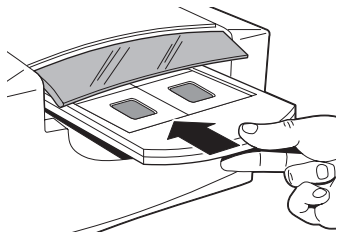

- 3 Richiudere lo sportello di accesso. Lo scanner non esegue la scansione se lo sportello è aperto.

Nota: L'apertura dello sportello di accesso durante una scansione ne provoca l'interruzione. La scansione riprende quando lo sportello viene chiuso, ma il risultato potrebbe non essere soddisfacente. Per ottenere una qualità ottimale, eseguire di nuovo la scansione con lo sportello chiuso.

- 4 Avviare la scansione dal software, che segnalerà la fine dell'operazione.

8 Anteprima di un'immagine

- 1 Caricare la pellicola o la diapositiva nel supporto, come illustrato precedentemente.
- 2 Inserire il supporto nello scanner, seguendo la procedura illustrata precedentemente.
- 3 Avviare il programma PolaColor Insight:

Power Mac o PowerPC	Windows 95, 98 o NT
Fare doppio clic su PolaColor Insight.	1 Selezionare Programmi nel menu Start/Avvio.
Per avviare il plug-in di Photoshop da un'altra applicazione, selezionare il comando Importa nel menu File del programma, quindi selezionare PolaColor Insight.	2 Scegliere Polaroid PolaColor Insight, quindi PolaColor Insight.

- 4 Selezionare il tipo di diapositiva o negativo da sottoporre a scansione nell'elenco Input del menu Anteprima.
- 5 Selezionare il tipo di monitor nell'elenco Schermo.
- 6 Digitare o selezionare il numero di fotogrammi che si desidera sottoporre a scansione nella casella Numero riquadro.
- 7 Fare clic su Anteprima.
L'immagine viene visualizzata nel menu Anteprima.

9 Miglioramento e scansione finale dell'immagine

Per migliorare la qualità dell'immagine ed eseguire la scansione finale, attenersi alle istruzioni riportate nella Guida dell'utente.

Per visualizzare la *Guida dell'utente di PolaColor Insight*:

Power Mac o PowerPC	Windows 95, 98 o NT
1 Fare doppio clic su PolaColor Insight per avviare il programma.	1 Selezionare Programmi nel menu Start/Avvio di Windows.
2 Nel menu ?, selezionare la Guida in linea di PolaColor Insight.	2 Scegliere Polaroid PolaColor Insight e selezionare <i>Guida dell'utente</i> .

10 Rimozione del supporto

- 1** A scansione ultimata, aprire lo sportello ed estrarre il supporto. Rimuovere la pellicola e riporla con cura per proteggerla da polvere e impronte.
- 2** Richiudere lo sportello di accesso. Si consiglia di chiudere sempre lo sportello per proteggere il dispositivo dalla polvere.

Installazione di un adattatore host SCSI

Lo scanner SprintScan 45 Ultra deve essere collegato a un adattatore host SCSI del computer. Diversamente dai computer IBM PC compatibili, la maggior parte dei computer Macintosh è dotata di un adattatore SCSI incorporato.

Per installare un adattatore SCSI, spegnere il computer e attenersi alle istruzioni fornite dal produttore dell'adattatore. Generalmente, tale procedura include l'installazione del software. Se il PC utilizza il sistema operativo Windows NT, collegarsi come amministratore prima di procedere all'installazione.

Limitazioni della Garanzia

La Polaroid Corporation garantisce per un periodo di un anno a partire dalla data di acquisto, che lo scanner SprintScan 45 Ultra è privo di difetti di materiale e fabbricazione. Per verificare il periodo di garanzia, conservare la fattura, lo scontrino o un'altra prova della data d'acquisto.

Nel caso in cui questo prodotto o qualsiasi componente o accessorio dello stesso, ad eccezione del software, risultasse difettoso, la Polaroid potrà ripararlo durante il periodo di garanzia senza alcun costo per il cliente.

La presente garanzia non è valida per danni al prodotto dovuti a incidenti, installazione errata, modifica non autorizzata, uso erroneo o improprio. In tal caso, le spese di riparazione saranno a carico del cliente.

La presente garanzia esclude tutti i danni consequenziali. Nei Paesi in cui l'esclusione o la limitazione di danni consequenziali non è consentita, quanto sopra potrebbe non essere valido. Per tutelare la Vostra professionalità, Polaroid ha ideato dei contratti di Garanzia Estesa della durata di 3 anni. Non più fermi macchina e lunghe attese: Infatti in caso di guasto o malfunzionamento, Polaroid Italia si impegna ad inviare entro le 24h successive alla chiamata un'unità sostitutiva senza alcun costo aggiuntivo.

Per conoscere tutti i vantaggi della Garanzia Estesa Contatti subito nostri uffici al numero verde: 800 010661.

Interferenze radiotelevisive

Notifica FCC (U.S.A.)

Nota: Questa apparecchiatura è stata collaudata ed è risultata conforme ai limiti stabiliti per i dispositivi digitali di Classe B, ai sensi della parte 15 delle norme FCC. Tali limiti sono stati stabiliti per fornire ragionevole protezione contro interferenze dannose in caso di installazione del dispositivo in ambiente residenziale. Questa apparecchiatura genera, utilizza e può irradiare energia in radiofrequenza e, se non installata e utilizzata secondo le istruzioni, può causare interferenze dannose alle comunicazioni radio. Tuttavia, non vi è alcuna garanzia che una particolare installazione non provochi interferenze. Qualora il dispositivo causi interferenze dannose alla ricezione radiofonica e televisiva, verificabili spegnendo e riaccendendo l'apparecchiatura, l'utente potrà tentare di eliminare l'interferenza adottando le misure seguenti.

- Riorientare l'antenna di ricezione.
- Aumentare la distanza tra l'apparecchiatura e il ricevitore.

- Collegare l'apparecchiatura a una presa di corrente appartenente a un circuito diverso da quello a cui è collegato il ricevitore.
- Consultare il rivenditore o un tecnico televisivo qualificato.

Nota: È necessario utilizzare con l'apparecchiatura un cavo di interfaccia schermato con nucleo in ferrite all'estremità del connettore dello scanner.

Avvertenza FCC: Eventuali modifiche non espressamente approvate dalla casa produttrice o da chi provvede alla registrazione dell'apparecchiatura possono invalidare il diritto all'utilizzo della suddetta ai sensi delle norme FCC.

Prodotto: Scanner Polaroid SprintScan 45 Ultra

Distribuito da: Polaroid Corporation, Cambridge, MA 02139
U.S.A. Numero telefonico: **1-800-432-5355**

Questa apparecchiatura è conforme alla Parte 15 delle normative FCC. Il funzionamento del dispositivo è soggetto alle due considerazioni seguenti: (1) non può provocare interferenze dannose e (2) dovrà accettare eventuali interferenze, ivi comprese le interferenze che potrebbero determinare un funzionamento non corretto.

© 2000 Polaroid Corporation, Cambridge, MA 02139 U.S.A. Tutti i diritti riservati.

“Polaroid”, “SprintScan” e “PolaColor” sono marchi di Polaroid Corporation. I nomi di tutti gli altri prodotti sono marchi dei rispettivi proprietari. 111705B (PW-91396M-1)

111705B (PW-91396M-1)

Polaroid

SprintScan 45 Ultra



Installation Quickstart Errata

Korrekturen zur Kurzanleitung für die Installation

Fe de erratas de la Guía de instalación rápida

Installation - Démarrage rapide - Errata

Errata corrige alla Guida rapida all'installazione

SprintScan 45 Ultra

Installation Quickstart Errata

English	3
Deutsch	6
Espanol	9
Francais	12
Italiano	15

About This Document

This document provides corrections and updates for *SprintScan 45 Ultra Installation Quickstart* packaged with the scanner.

System Requirements (Page 3)

Macintosh Systems

- A Power Macintosh computer (includes Power Macintosh G3 and G4 computers) or compatible with a PowerPC processor, and 64 megabytes (MB) of RAM.
- A SCSI port.
- 400 MB of free disk space.
- Scratch disk space equal to twice the final image file size plus 4 MB.
- Apple system software version 7.6 or later.
- A video adapter and monitor capable of displaying thousands of colors, minimum. 24-bit color (16.7 million colors) is recommended for optimal display of scanned pictures.

Note: PolaColor Insight software runs on systems with video adapters and monitors with less color capability, but pictures displayed on the monitor may not be satisfactory.

PC Systems

- An IBM PC or compatible with a 300-MHz Pentium processor and 128 megabytes (MB) of RAM (RAM equal to twice the typical image file size recommended).
- Microsoft Windows 95, 98, 2000, Me or NT (version 4 or later) operating system.
- 400 MB of free disk space.
- An ASPI-compliant SCSI adapter with the appropriate Windows drivers.
- A video adapter and monitor capable of displaying 24-bit color (16.7 million colors) is recommended for optimal display of scanned pictures.

Note: PolaColor Insight software runs on systems with video adapters and monitors with less color capability, but pictures displayed on the monitor may not be satisfactory.

1 Unpack the Box (Page 4)

The PolaColor Insight Software CD contains the following:

- PolaColor Insight software for Windows 95, 98, Me, 2000 and NT
- PolaColor Insight software for Power MAC and PowerPC systems
- Online user's guide

3 Install the Software (Page 5)

Step 3 for Power Mac or PowerPC (plug in installation) is no longer necessary. The Photoshop plug in for PolaColor Insight installs automatically during normal installation.

4 Connect the Scanner to the Computer (Page 6)

The SprintScan 45 Ultra scanner SCSI address is set to 6 at the factory. Do not change it unless another device is using that address. Do not use address switch setting 7, 8 or 9.

SCSI Termination Switch (Page 7)

The normal SCSI termination switch positions (**d** in the drawing on page 7) are up = on (terminated) and down = off (unterminated).

Scanners with serial numbers starting with the following characters, however, have the opposite configuration (up = off, down = on): D0, E0, F0, G0, H0. The serial number is on the bottom of the scanner.

The Four-Slide Film Carrier (Page 10)

The four-slide film carrier is compatible with thin plastic- and paper-mount 35mm slides. If you must force the carrier closed, however, do not use it. Instead, use the single 35mm adapter with the 4x5 carrier (page 12).

Glass-mount 35mm slides cannot be scanned with the four-slide film carrier. Use the single 35mm adapter with the 4x5 carrier.

The 120 Film Adapters (Page 11)

Steps 3 and 4 on pages 11 and 12 have changed to the following:

- 3 Orient the 120 film adapter with the correct side up and the notches (**a**) on the left. Place the unmounted film over the opening so the image is right-reading and the top of the image is at the top of the adapter.

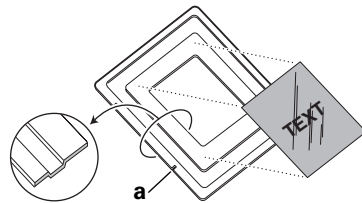

- 4 Secure the film by placing the two magnets provided on the top and bottom edges. The magnets must not extend over the depressed channel surrounding the film placement area.

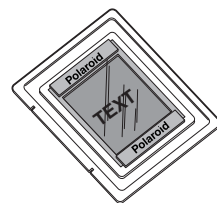

Inserting the Carrier Into the Scanner (Page 14)

Step 2 has the following note added:

Note: When inserting the 4x5 film carrier, make sure the words "LOCK" and "UNLOCK" face upward. For the four-slide carrier, the words "THIS SIDE UP" face upward.

© 2000 Polaroid Corporation, Cambridge, MA 02139 USA. "Polaroid", "PolarColor" and "SprintScan" are trademarks of Polaroid Corporation. All other product names may be trademarks of their respective owners. All rights reserved.

PL-0171-2-3-0

Info zu diesem Dokument

Dieses Dokument enthält Korrekturen und aktualisierte Informationen zur *Kurzanleitung für die Installation des SprintScan 45 Ultra*, die im Lieferumfang Ihres Scanners enthalten ist.

Systemanforderungen (Seite 19)

Macintosh-Systeme

- Power Macintosh (Power Macintosh G3 oder G4) oder kompatibler Computer mit PowerPC-Prozessor, 64 MB RAM und SCSI-Anschluss.
- 400 MB freier Festplattenspeicher.
- Temporärer Plattenspeicher, der der zweifachen Bilddateigröße plus 4 MB entspricht.
- Apple-Systemsoftware ab Version 7.6.
- Grafikkarte und Monitor für mindestens 16 Bit Farbtiefe. Für eine optimale Anzeige der gescannten Bilder empfiehlt sich eine Farbtiefe von 24 Bit (16,7 Mio. Farben). (Siehe Hinweis rechts.)

PC-Systeme

- IBM-PC oder kompatibler Computer mit 300-MHz-Pentium-Prozessor und 128 MB RAM. (Der RAM sollte nach Möglichkeit der zweifachen normalen Bilddateigröße entsprechen.)
- Betriebssystem Microsoft Windows 95, 98, 2000, Me oder NT (ab Version 4).
- 400 MB freier Festplattenspeicher.
- ASPI-kompatibler SCSI-Adapter mit den entsprechenden Windows-Treibern.
- Für eine optimale Anzeige der gescannten Bilder empfiehlt sich eine Grafikkarte oder ein Monitor für 24 Bit Farbtiefe (16,7 Mio. Farben).

Hinweis: Die PolaColor Insight-Software kann auch auf Systemen mit Grafikkarten und Monitoren verwendet werden, die nur eine geringere Farbtiefe unterstützen, die Qualität der am Bildschirm angezeigten Bilder ist dann jedoch unter Umständen nicht zufrieden stellend.

1 Auspacken (Seite 20)

Die PolaColor Insight-Software-CD enthält Folgendes:

- PolaColor Insight-Software für Windows 95, 98, Me, 2000 und NT
- PolaColor Insight-Software für Power MAC- und PowerPC-Systeme
- Online-Benutzerhandbuch

3 Installieren der Software (Seite 21)

Schritt 3 für Power Mac bzw. PowerPC (Plugin-Installation) ist nicht länger erforderlich. Das Photoshop-Plugin für PolaColor Insight wird bei der Standardinstallation automatisch installiert.

4 Anschließen des Scanners an den Computer (Seite 22)

Die SCSI-Adresse des SprintScan 45 Ultra-Scanners ist werkseitig auf 6 voreingestellt. Ändern Sie diesen Wert nur dann, wenn er bereits von einem anderen Gerät belegt ist. Die Einstellungen 0, 7, 8 oder 9 dürfen nicht als Adressenschalter verwendet werden.

SCSI-Terminierungsschalter (Seite 23)

Normalerweise bedeuten die Stellungen des SCSI-Terminierungsschalters (**d** in der Abbildung auf Seite 7) Folgendes: Oben = Ein (terminiert) und Unten = Aus (nicht terminiert).

Die Scanner, deren Seriennummer mit den folgenden Zeichen beginnt, verwenden jedoch die umgekehrte Konfiguration (Oben = Aus, Unten = Ein): D0, E0, F0, G0, H0. Die Seriennummer finden Sie auf der Unterseite des Scanners.

Filmhalter für 4 Dias (Seite 26)

Der Filmhalter für 4 Dias ist mit den meisten kunststoff- oder papiergerahmten KB-Dias kompatibel. Wenn Sie zum Schließen des Halters jedoch Kraft aufwenden müssen, ist er nicht geeignet und darf nicht benutzt werden. Verwenden Sie stattdessen den KB-Einzeldiaadapter mit dem 4x5-Filmstreifenhalter (Seite 12).

Glasgerahmte KB-Dias können nicht mit dem Filmhalter für 4 Dias gescannt werden. Verwenden Sie den KB-Einzeldiaadapter mit dem 4x5-Filmhalter .

Adapter für 120er Film (Seite 27)

Die Schritte 3 und 4 auf den Seiten 11 und 12 wurden wie folgt geändert:

- 3 Drehen Sie den Adapter so, dass die richtige Seite nach oben zeigt und sich die Kerben (**a**) auf der linken Seite befinden. Legen Sie den ungerahmten Film so über die Öffnung, dass das Bild seitenrichtig ist und sich die Oberkante des Bildes an der Oberkante des Adapters befindet.

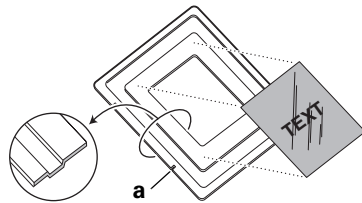

- 4 Sichern Sie den Film, indem Sie die beiden mitgelieferten Magneten auf die Ober- und Unterkante legen. Die Magneten dürfen nicht über die nach unten gedrückte Führung herausragen, die den Filmauflegebereich umgibt.

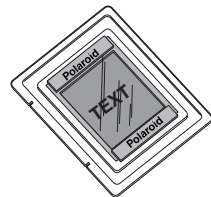

Einlegen des Halters in den Scanner (Seite 30)

Schritt 2 wurde der folgende Hinweis hinzugefügt:

Hinweis: Achten Sie beim Einlegen des 4x5-Filmhalter darauf, dass die Wörter "LOCK" und "UNLOCK" nach oben zeigen. Beim Filmhalter für 4 Dias müssen die Wörter "THIS SIDE UP" nach oben zeigen.

© Polaroid Corporation, 2000. Alle Rechte vorbehalten.

"Polaroid", "PolarColor" und "SprintScan" sind Warenzeichen der Polaroid Corporation, Cambridge, MA, USA. Alle anderen Produktnamen sind möglicherweise Warenzeichen der jeweiligen Eigentümer.

PL-0171-2-3-0

Acerca de este documento

En este documento se proporcionan correcciones y actualizaciones de la *Guía de instalación rápida de SprintScan 45 Ultra*, incluida con el escáner.

Requisitos del sistema (Página 35)

Sistemas Macintosh

- Un ordenador Power Macintosh (incluidos Power Macintosh G3 y G4) o compatible con un procesador PowerPC, 64 megabytes (MB) de memoria RAM y un puerto SCSI.
- 400 MB de espacio libre en disco.
- Espacio disponible en disco equivalente al doble del tamaño del archivo de imagen final más 4 MB.
- Software de sistema Apple versión 7.6 o posterior.
- Adaptador de vídeo y monitor con una capacidad de visualización de miles de colores, como mínimo. Para obtener una óptima visualización de las imágenes exploradas, se recomienda una resolución de color de 24 bits (16,7 millones de colores). (Consulte la nota de la derecha.)

Sistemas PC

- Un PC IBM o compatible con un procesador Pentium de 300 MHz y 128 megabytes (MB) de memoria RAM (se recomienda que el tamaño de RAM sea igual al tamaño normal del archivo de imagen).
- Sistema operativo Microsoft Windows 95, 98, 2000, Me o NT (versión 4 o posterior).
- 400 MB de espacio libre en disco.
- Adaptador SCSI compatible con ASPI y controladores apropiados de Windows.
- Para obtener una óptima visualización de las imágenes exploradas, se recomienda un adaptador de vídeo y un monitor con una resolución de color de 24 bits (16,7 millones de colores).

Nota: El software PolaColor Insight se puede ejecutar en sistemas con adaptadores y monitores con menos resolución de color, pero las imágenes visualizadas en el monitor puede que no sean satisfactorias.

1 Desembalaje de la caja (Página 36)

El CD del software PolaColor Insight contiene lo siguiente:

- Software PolaColor Insight para Windows 95, 98, Me, 2000 y NT
- Software PolaColor Insight para sistemas Power MAC y PowerPC
- Guía del usuario en línea

3 Instalación del software (Página 37)

El paso 3 para Power Mac o PowerPC (instalación de extensiones) ya no es necesario. La extensión Photoshop para PolaColor Insight se instala de forma automática durante la instalación normal.

4 Conexión del escáner al ordenador (Página 6)

La dirección SCSI del escáner SprintScan 45 Ultra viene definida de fábrica con el valor 6. No lo cambie a no ser que otro dispositivo esté utilizando dicha dirección. No utilice los valores de dirección 0, 7, 8 ó 9.

Interruptor de terminación SCSI (Página 39)

Las posiciones normales del interruptor de terminación SCSI (d en la figura de la página 7) son hacia arriba = activado (terminado) y hacia abajo = desactivado (no terminado).

Sin embargo, los escáneres cuyos números de serie comiencen con alguno de los siguientes caracteres están configurados al revés (hacia arriba = desactivado, hacia abajo = activado): D0, E0, F0, G0, H0. El número de serie está situado en la parte inferior del escáner.

Portador de película de cuatro diapositivas (Página 42)

El portador de película de cuatro diapositivas es compatible con la mayoría de las diapositivas de 35 mm montadas en papel y en plástico. Sin embargo, si para ello debe forzar el cierre del portador, no las utilice. En su lugar, utilice el adaptador único de 35 mm con el portador 4 x 5 (página 12).

Las diapositivas de 35 mm montadas en cristal no se pueden explorar con un portador de película de cuatro diapositivas. Utilice el adaptador único de 35 mm con el portador 4 x 5.

Adaptadores para película 120 (Página 43)

Los pasos 3 y 4 de las páginas 11 y 12 han cambiado a lo siguiente:

- 3 Oriente el adaptador con la cara que corresponda hacia arriba y las ranuras (**a**) hacia la izquierda. Sitúe la película sin montar en la apertura de forma que se pueda leer correctamente la imagen y la parte superior de la imagen quede situada en la parte superior del adaptador.

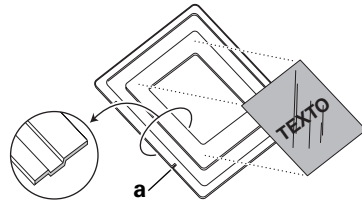

- 4 Fije la película con los dos imanes proporcionados, en los bordes superior e inferior. Los imanes no se deben colocar en el canal que rodea la zona donde se coloca la película.

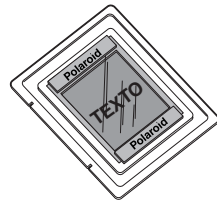

Introducción del portador en el escáner (Página 46)

Se ha añadido la siguiente nota al paso 2:

Nota: Al introducir el portador de película 4 x 5, asegúrese de que las palabras "LOCK" (BLOQUEAR) y "UNLOCK" (DESBLOQUEAR) están hacia arriba. Para el portador de cuatro diapositivas, las palabras "THIS SIDE UP" (ESTA CARA HACIA ARRIBA) deben estar hacia arriba.

© Polaroid Corporation, 2000. Reservados todos los derechos.

"Polaroid", "PolarColor" y "SprintScan" son marcas comerciales de Polaroid Corporation, Cambridge, MA, EE.UU. El nombre del resto de los productos son marcas comerciales de sus respectivos propietarios.

PL-0171-2-3-0

A propos de ce document

Ce document contient des corrections et des mises à jour pour le guide de démarrage rapide relatif à l'installation du *SprintScan 45 Ultra* fourni avec le scanner.

Configuration requise (page 51)

Macintosh

- Un Power Macintosh (y compris Power Macintosh G3 et G4) ou compatible équipé d'un processeur PowerPC, de 64 méga-octets (Mo) de RAM et d'un port SCSI.
- 400 Mo d'espace disque disponible.
- Espace de travail équivalant au double de la taille du fichier image final plus 4 Mo.
- Logiciel système Apple version 7.6 ou ultérieure.
- Un adaptateur vidéo et un moniteur capables d'afficher en milliers de couleurs. L'affichage optimal recommandé pour les images numérisées est de 16,7 millions de couleurs (24 bits). (Voir remarque à droite)

PC

- Un IBM PC ou compatible, équipé d'un processeur Pentium 300 MHz et de 128 Mo de RAM. (Une mémoire vive égale à au double de la taille d'un fichier image classique est recommandée.)
- Système d'exploitation Windows 95, 98, 2000, Me ou NT4 (version 4 ou supérieure) de Microsoft.
- 400 Mo d'espace disque disponible.
- Un adaptateur SCSI compatible ASPI
- Un adaptateur vidéo et un moniteur capables d'afficher 16,7 millions de couleurs (24 bits) sont recommandés pour un affichage optimal des images numérisées.

Remarque : Le logiciel PolaColor Insight peut fonctionner sur des systèmes dont les caractéristiques d'affichage sont inférieures, mais les images affichées risquent de ne pas être satisfaisantes.

1 Déballage du coffret (page 52)

Le CD-ROM du logiciel PolaColor Insight comprend :

- le logiciel PolaColor Insight pour Windows 95, 98, Me, 2000 et NT4,
- le logiciel PolaColor Insight pour Power Macintosh et PowerPC,
- le guide de l'utilisateur en ligne.

3 Installation du logiciel (page 53)

L'étape 3 (installation du plug-in) n'est plus nécessaire pour les Power Mac ou Power PC. Le plug-in Photoshop pour PolaColor Insight s'installe automatiquement pendant la procédure normale d'installation.

4 Connexion du scanner à l'ordinateur (page 54)

L'adresse SCSI du scanner SprintScan 45 Ultra est prédéfinie sur la valeur 6. Ne la changez que si un autre périphérique utilise déjà cette même valeur. N'utilisez pas les paramètres 0, 7, 8 ou 9.

Commutateur de terminaison SCSI (page 55)

Les positions normales du Commutateur de terminaison SCSI (d sur l'illustration en page 7) sont orientées vers le haut = activé et vers le bas = désactivé.

Cependant, les scanners dont le numéro de série commence par les séquences qui suivent ont la configuration inverse (vers le haut = désactivé, vers le bas = activé) : D0, E0, F0, G0, H0. Le numéro de série se trouve sous le scanner.

Passe-vues quatre diapositives (Page 58)

Le passe-vues quatre diapositives est compatible avec la plupart des diapositives 35 mm montées sur châssis plastique ou carton. Cependant, si vous devez forcer pour fermer le passe-vues, ne l'utilisez pas. Utilisez à la place l'adaptateur 35 mm avec le passe-vues 4x5 (page 12).

Les diapositives 35 mm montées sur un châssis en verre ne peuvent pas être numérisées avec le passe vues quatre diapositives. Utilisez l'adaptateur 35 mm avec le passe-vues 4x5.

Adaptateurs pour film 120 (Page 59)

Les étapes 3 et 4 des pages 11 et 12 ont été modifiées comme suit :

- 3 Orientez l'adaptateur pour film 120 la face correcte vers le haut et les encoches (**a**) vers la gauche. Placez le film non monté sur l'ouverture de façon à ce que l'image soit correctement orientée, le haut de l'image vers le haut de l'adaptateur.

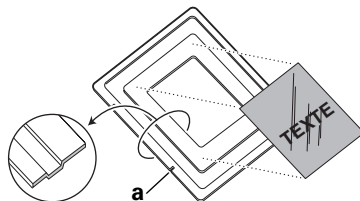

- 4 Fixez le film à l'aide des deux aimants fournis. Placez-en un en haut et l'autre en bas. Les aimants ne doivent pas déborder sur la gorge encadrant l'emplacement du film.

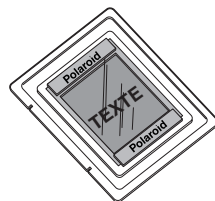

Insertion du passe-vues dans le scanner (page 62)

La remarque suivante a été ajoutée à l'étape 2 :

Remarque : Lorsque vous insérez le passe-vues 4x5, assurez-vous que les mots « LOCK » et « UNLOCK » sont orientés vers le haut. Pour le passe-vues quatre diapositives, les mots « THIS SIDE UP » doivent être orientés vers le haut.

© Polaroid Corporation, 2000. Tous droits réservés.

« Polaroid », « PolaColor » et « SprintScan » sont des marques de Polaroid Corporation, Cambridge, MA, Etats-Unis. Tous les autres noms de produits sont des marques de leurs propriétaires respectifs.

PL-0171-2-3-0

Informazioni sul documento

Questo documento contiene correzioni e aggiornamenti alla *Guida rapida all'installazione di SprintScan 45 Ultra* fornita con lo scanner.

Requisiti di sistema (pagina 67)

Sistemi Macintosh

- Un computer Power Macintosh (compresi i modelli G3 e G4) o compatibile con processore PowerPC, 64 MB di RAM e una porta SCSI.
- 400 MB di spazio disponibile su disco.
- Spazio disponibile sul disco di lavoro pari al doppio della dimensione finale del file immagine e 4 MB aggiuntivi.
- Versione 7.6 o superiore del software di sistema Apple.
- Una scheda video e un monitor in grado di visualizzare almeno un migliaio di colori. Per una visualizzazione ottimale delle immagini scansionate, si consiglia di utilizzare un monitor da 24 bit a colori (16,8 milioni di colori) (vedere la nota a destra).

Sistemi PC

- Un PC IBM o compatibile con processore Pentium a 300 MHz e 128 megabyte (MB) di RAM (si consiglia una RAM di dimensioni doppie rispetto a un file di immagini standard).
- Sistema operativo Microsoft Windows 95, 98, 2000, Me o NT (versione 4 o successiva).
- 400 MB di spazio disponibile su disco.
- Un adattatore SCSI ASPI compatibile, con relativi driver per Windows.
- Per una visualizzazione ottimale delle immagini scansionate, si consiglia di utilizzare un monitor da 24 bit a colori (16,8 milioni di colori).

Nota: Il software PolaColor Insight può essere eseguito su sistemi con schede video e monitor con capacità di colori inferiore, ma le immagini visualizzate potrebbero non risultare soddisfacenti.

1 Apertura della confezione (pagina 68)

CD del software PolaColor Insight contenente:

- Software PolaColor Insight per Windows 95, 98, Me, 2000 e NT
- Software PolaColor Insight per sistemi Power MAC e PowerPC
- Guida in linea dell'utente

3 Installazione del software (pagina 69)

Il passo 3 per Power Mac o PowerPC (installazione plugin) non è più necessario. Il plugin Photoshop per PolaColor Insight viene installato automaticamente durante la normale procedura di installazione.

4 Collegamento dello scanner al computer (pagina 70)

L'indirizzo SCSI per lo scanner SprintScan 45 Ultra è preimpostato su 6. Non modificare l'impostazione a meno che un altro dispositivo non stia usando quell'indirizzo. Non utilizzare i selettori di indirizzo 0, 7, 8 o 9.

Interruttore terminazione SCSI (pagina 71)

Gli interruttori di terminazione SCSI sono normalmente impostati su (**d** nella figura a pagina 7) alto = on (terminato) e basso = off (non terminato).

Gli scanner i cui numeri di serie iniziano con i seguenti caratteri presentano la configurazione opposta (alto = off, basso = on): D0, E0, F0, G0, H0. Il numero di serie si trova sul fondo dello scanner.

Supporto per pellicola a quattro diapositive (pagina 74)

Il supporto per pellicola a quattro diapositive è compatibile con la maggior parte dei supporti in plastica e carta per diapositive da 35mm. Se è necessario forzare il supporto per chiuderlo, evitare di utilizzarlo. In alternativa, utilizzare l'adattatore per singola diapositiva da 35mm con il supporto 4x5 (pagina 12).

Le diapositive da 35mm con telaio in vetro non possono essere sottoposte a scansione con il supporto da quattro diapositive. Utilizzare l'adattatore per singola diapositiva da 35mm con il supporto 4x5.

Adattatori per pellicola da 120 (pagina 75)

I passi 3 e 4 alle pagine 11 e 12 sono stati modificati come segue:

- 3 Orientare l'adattatore con il lato corretto verso l'alto e le tacche (a) a sinistra. Collocare la pellicola senza telaio sull'apertura in modo che l'immagine venga letta da destra e il lato superiore sia rivolto verso la parte superiore dell'adattatore.

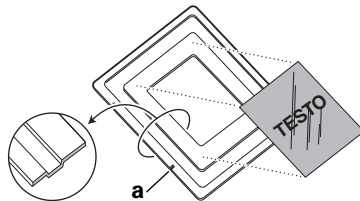

- 4 Bloccare i bordi superiore e inferiore della pellicola con i due magneti in dotazione. I magneti non devono sporgere oltre la scanalatura intorno all'area di inserimento della pellicola.

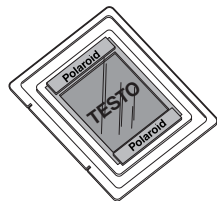

Inserimento del supporto nello scanner (pagina 78)

Al passo 2 è stata aggiunta la seguente nota:

Nota: Quando si inserisce il supporto per pellicola 4x5, accertarsi che le diciture "LOCK" e "UNLOCK" siano rivolte verso l'alto. Per i supporti da quattro diapositive, la dicitura "THIS SIDE UP" deve essere rivolta verso l'alto.

© Copyright Polaroid Corporation, 2000. Tutti i diritti riservati.

"Polaroid", "PolarColor" e "SprintScan" sono marchi di Polaroid Corporation, Cambridge, MA, U.S.A. I nomi di tutti gli altri prodotti sono marchi dei rispettivi proprietari.

PL-0171-2-3-0