

LCD 15"
FLU-1514, FLU-1514UK



20060913

Table des matières

Instructions de sécurité importantes -----	2
Caractéristiques du produit-----	4
Panneau avant -----	5
Panneau arrière -----	6
Télécommande -----	7
Connexions du système -----	10
Connexion à une source de signal AV externe-----	10
Connexion à une source de signal AV externe (SCART)-----	11
Connexion à un PC-----	12
Connexion au câble d'alimentation-----	13
Connexion à un signal télévision-----	14
Fonctions télévision -----	15
Préparation-----	15
Configuration de l'image-----	15
Configuration audio-----	17
Configuration de la minuterie-----	18
Configuration-----	18
Fonction NICAM -----	22
Autres fonctions -----	23
Fonction entrée AV externe-----	23
Fonction d'écran d'ordinateur-----	23
Dépannage -----	24
Caractéristiques -----	25

Instructions de sécurité importantes

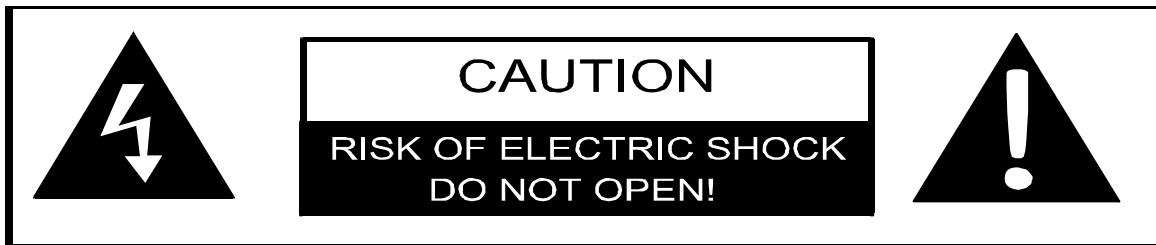

Le symbole de l'éclair avec pointe de flèche, dans un triangle équilatéral, a pour objet d'avertir l'utilisateur de la présence d'une « tension dangereuse » non isolée dans le boîtier de l'appareil dont la valeur peut être suffisante pour constituer un risque d'électrocution.



Le point d'exclamation placé à l'intérieur d'un triangle équilatéral prévient l'utilisateur des instructions d'exploitation et d'entretien (service client) inclus dans le guide accompagnant l'appareil.

MISE EN GARDE

1. Afin d'assurer la sécurité du produit, ne retirez pas les couvercles et ne tentez pas de réparer l'appareil. Si un entretien est nécessaire, veuillez contacter le fabricant ou le centre de service agréé.
2. Pour réduire le risque de choc électrique, ne pas retirer le couvercle (ni le panneau arrière). Cet appareil ne contient aucune pièce susceptible de faire l'objet d'un entretien par l'utilisateur. Confier l'entretien à du personnel qualifié. Débrancher l'appareil de la prise murale avant de faire un entretien ou lorsqu'il n'est pas utilisé pendant de longues périodes.
3. Le fabricant n'est pas responsable des dommages causés par un remplacement ou une modification du produit sans l'autorisation du fabricant ou unité non autorisée.

AVERTISSEMENT

L'appareil ne doit pas être exposé à des gouttes d'eau, des éclaboussures ou tout autre liquide. Les objets remplis de liquides, tels que des vases, ne doivent pas être placés sur l'appareil.

Instructions de sécurité importantes

REMARQUES

1. Lisez ces instructions.
2. Gardez ces instructions.
3. Prêtez attention à tous les avertissements.
4. Suivez toutes les instructions.
5. Ne pas utiliser cet équipement près de l'eau.
6. Nettoyez l'appareil uniquement à l'aide d'un chiffon sec.
7. Ne bloquez aucun conduit d'aération. Veillez à conserver une bonne ventilation autour du produit. Ne placez pas le produit sur un lit, un sofa ou toute autre surface susceptible de bloquer la ventilation. Installer en respectant les instructions du fabricant.
8. Ne pas installer près d'une source de chaleur telle que radiateurs, registres de chaleurs, fourneaux et autres appareils, y compris amplificateurs, produisant de la chaleur.
9. Lire, prêter attention et suivre toutes les instructions pour vous assurer d'une installation correcte et sécuritaire et une interconnexion de l'appareil soi
10. L'appareil ne doit pas être exposé à des gouttes d'eau ou des éclaboussures, et aucun objet rempli de liquide, tel qu'un vase, ne doit être posé sur l'appareil.
11. Les prises de port principales doivent être installées près de l'appareil et les fiches principales devraient demeurer opérationnelles;
12. Protéger le cordon d'alimentation afin d'éviter qu'il soit piétiné ou pincé, en particulier à la prise murale, à la prise multiple et à la sortie de l'appareil.
13. N'utiliser que des périphériques et des accessoires spécifiés par le fabricant.
14. N'utiliser qu'avec le chariot, le pied, le trépied, le support ou la table spécifiés par le fabricant ou vendus avec l'appareil. Lorsqu'un chariot est utilisé, déplacer l'ensemble appareil/chariot avec précaution pour éviter le risque de blessures provoquées par une éventuelle chute de l'appareil.
15. Débrancher cet appareil lors d'orages ou lorsqu'il n'est pas utilisé pendant de longues périodes.
16. Confier tous les travaux d'entretien à un personnel qualifié. Un entretien est requis lorsque l'appareil a subi des dommages, tels que des dommages au cordon d'alimentation ou à la fiche, lorsque du liquide a été renversé ou que des objets sont tombés dans l'appareil, en cas d'exposition aux intempéries et à l'humidité, en cas d'anomalie de fonctionnement ou de chute de l'appareil.

Remarque : Ne touchez pas l'écran couleur TFT LCD directement à la main.

Protection Copyright

Ce produit comprend une protection copyright protégée par des brevets et autres droits sur la propriété intellectuelle. L'utilisation de cette protection copyright doit être autorisée par Macrovision, uniquement à usage domestique et autres utilisations de diffusion limitées (sauf autres utilisations autorisées par Macrovision). Toute recherche du secret de fabrication ou du démontage est interdite.

Caractéristiques du produit

Cet appareil est doté d'un affichage à cristaux liquides et d'un récepteur TV en un seul système.

Mode multiple

Mode télévision

Mode COMPOSITE

Mode S-VIDEO

Mode SCART

Mode VGA

Matériel haute qualité

Affichage à cristaux liquides à écran (LCD)

Conçu avec un écran couleur TFT à cristaux liquides de 15 pouces pour afficher clairement les données.

Amplificateur stéréo

Haut-parleurs stéréo intégrés (3 watts x 2) procurant un son de grande qualité.

Entrée AV et VGA

Peut être connecté à une source de signal audio-vidéo externe et à un PC

Fonction spéciale

Supporte la fonction de mise en veille.

Modes Multi audio et Multi vidéo

Supporte les modes multi-audio et multi-vidéo pour un choix plus large.

Fonction Recherche TV automatique

Peut être connecté à l'antenne de TV, qui supporte la fonction de recherche de programmes TV automatique.

Fonction NICAM

Supporte la fonction NICAM. Vous pouvez choisir les réglages sons en fonction des programmes diffusés.

REMARQUE : Sur un écran TFT il est normal de voir de temps en temps des taches claires ou foncées qui apparaissent sur l'écran LCD.

Panneau avant

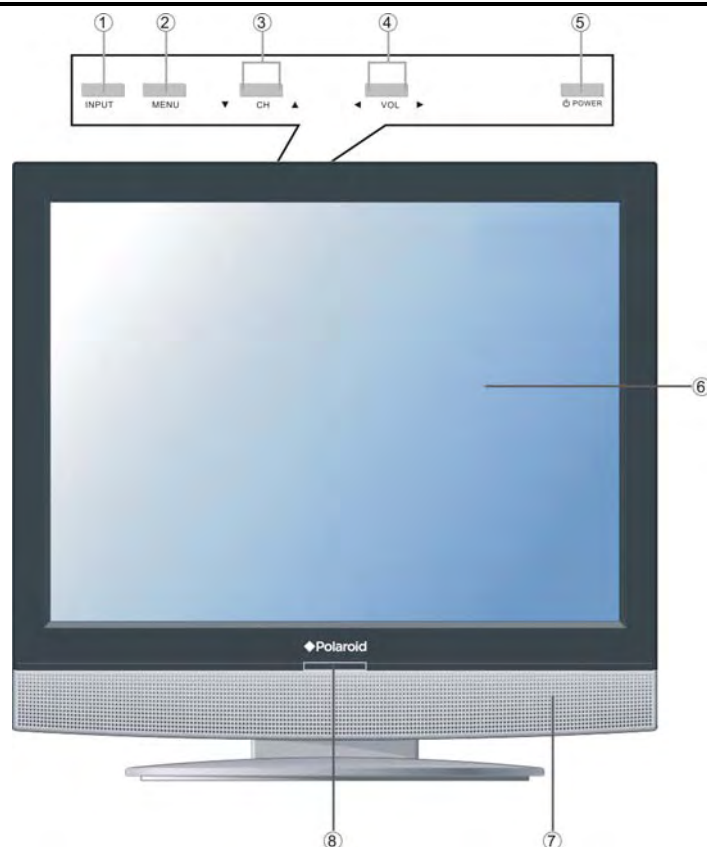

- 1. Touche INPUT (Entrée)**
Appuyer pour sélectionner les modes suivants : TV, SCART, VGA, COMPOSITE ou S-VIDÉO.
- 2. Bouton MENU**
Appuyez pour accéder au menu de configuration du système ou pour le quitter.
- 3. Touche CH ▲/▼**
En mode TV, appuyez sur cette touche pour sélectionner les canaux.
Dans le menu de configuration, fonctionnalité semblable à celle des touches directionnelles ▼/▲ .
- 4. Touches VOL ◀/▶**
En mode TV, appuyez pour augmenter ou baisser le volume.
Dans le menu de configuration, fonctionnalité semblable à celle des touches directionnelles ◀/▶ .
- 5. Touche POWER (Alimentation)**
Appuyez pour entrer ou quitter le mode Veille
- 6. Écran couleur TFT 15"**
Écran couleur TFT 15" pour afficher clairement les données.
- 7. Baffle**
Ils produisent un son de haute qualité.
- 8. Capteur de télécommande**
Fenêtre du capteur à distance de la télécommande.

Panneau arrière

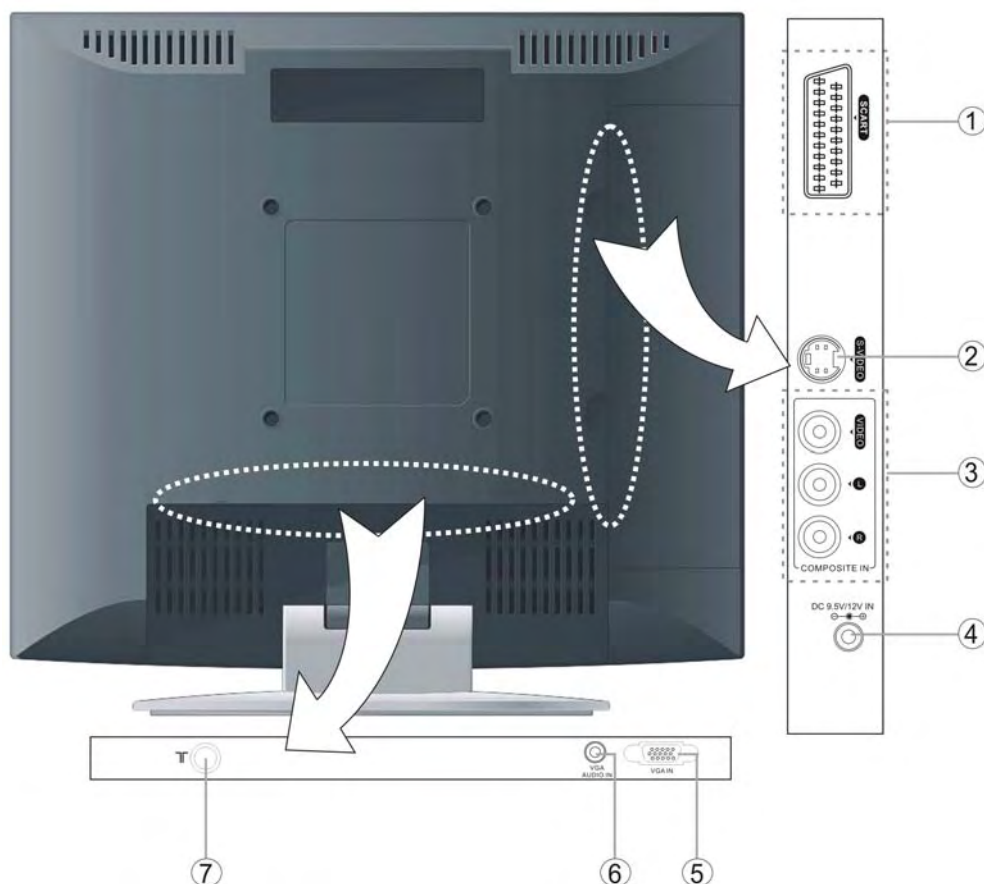

1. Prise Péritel

Raccordement à l'entrée SCART en Mode SCART.

2. Prise d'entrée S-VIDEO

Raccordement à l'entrée S-VIDÉO en mode S-VIDÉO.

3. Prises d'entrées G/D VIDÉO

Raccordement à l'entrée VIDEO en Mode Composite ou mode S-VIDÉO.
Raccordement à l'entrée audio L/R en Mode Composite ou mode S-VIDÉO.

4. Prise d'entrée CC 9.5V/12V

Raccordement à l'adaptateur d'alimentation

5. Entrée VGA

Raccordement des sorties VGA à un PC.

6. Entrée AUDIO PC

Raccordement à la prise de sortie audio PC.

7. Prise d'entrée signal TV

Raccordement à une source d'entrée externe de signal télévision.

Télécommande

Schéma de la télécommande

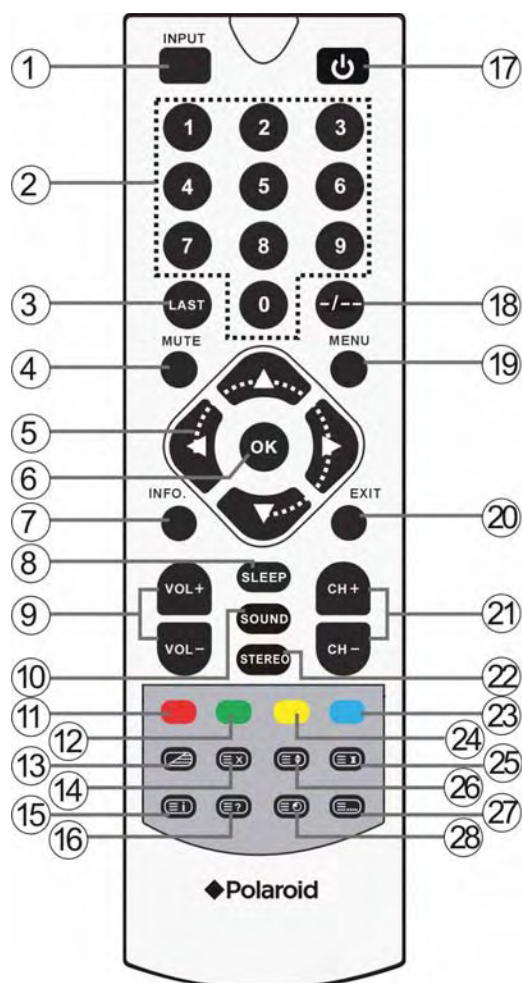

- 1. Touche Input (Entrée)**
Appuyer pour sélectionner les modes suivants : TV, SCART, VGA, COMPOSITE ou S-VIDÉO.
- 2. Touches des nombres 0-9** Appuyer pour sélectionner les nombres.
- 3. LAST Touche**
En mode TV, appuyer sur cette touche pour revenir à la dernière chaîne regardée.
- 4. Touche MUTE (Sourdine)**
Appuyer pour activer ou désactiver la sortie des haut-parleurs.
- 5. Touches de direction (▲ ▼ ◀ ▶)**
Dans le menu Setup, appuyer sur la touche ▲▼ pour sélectionner l'élément souhaité et appuyer sur la touche OK pour confirmer.
En mode télétexte, appuyer sur la touche ◀▶ pour sélectionner les sous pages précédentes ou suivantes; appuyer sur la touche ▲▼ pour sélectionner la page précédente ou suivante.
- 6. Touche OK**
Appuyer sur cette touche pour confirmer les sélections dans le menu.
En mode télétexte, appuyer sur la touche pour entrer ou quitter le mode sous page.
- 7. INFO. Touche**
Appuyer sur cette touche pour afficher les informations de lecture.
- 8. Bouton SLEEP (Arrêt automatique)**
Appuyer pour sélectionner l'heure de l'arrêt automatique.
- 9. Touches VOL+/-**
Pour augmenter ou baisser le volume.
- 10. Touche SOUND (SON)**
Appuyer pour passer en mode de son de USER (utilisateur), STANDARD (normal), MUSIC (musique), MOVIE (film), SPEECH (Discours).
- 11. Touche RED (rouge)**
En mode télétexte, appuyer sur la touche pour sélectionner la page rouge.

Télécommande

12. Touche GREEN (VERTE)

En mode télétexte, appuyer sur la touche pour sélectionner la page verte.

13. Touche

En mode TV, COMPOSITE ou S-VIDÉO, appuyer pour afficher/fermer le télétexte ou afficher le mode combiné.

14. Touche

En mode télétexte, appuyer pour désactiver l'affichage télétexte et appuyer de nouveau pour retourner à la fonction précédente.

15. Touche

En mode télétexte, appuyer pour afficher la page de l'index.

16. Touche

En mode télétexte, appuyer une fois pour afficher l'information dissimulée, telle que la solution à une devinette ou casse-tête; appuyer de nouveau pour retourner à l'information de la devinette de l'écran.

17. Touche POWER (Mise sous tension)

Appuyer pour entrer ou sortir du mode standby (Veille).

18. Touche -/--

En mode TV, appuyer sur cette touche pour sélectionner la chaîne à nombre de un chiffre, ou chaîne à nombre de deux chiffres. Appuyer ensuite sur les touches de nombre pour sélectionner la chaîne désirée.

19. Touche MENU

Appuyer pour accéder au menu de configuration du système ou pour le quitter.

20. Touche EXIT (quitter)

Appuyer sur cette touche pour quitter le menu de configuration.

21. Touche CH+/-

En mode TV, appuyer sur cette touche pour sélectionner les canaux.

22. Touche STÉRÉO

Appuyer sur cette touche pour changer les pistes sonores en mode TV.

23. Touche BLUE

En mode télétexte, appuyer sur la touche pour sélectionner la page bleue.

24. Touche YELLOW (JAUNE)

En mode télétexte, appuyer sur la touche pour sélectionner la page jaune.

25. Touche

En mode télétexte, appuyer sur cette touche pour geler la page actuelle et appuyer de nouveau pour reprendre.

26. Touche

En mode télétexte, appuyer sur la touche une fois pour doubler le format des lettres télétextes dans

la partie supérieure de l'écran, deux fois pour doubler le format des lettres télétextes dans la partie inférieure de l'écran et trois fois pour reprendre l'état normal.

27. Touche

En mode télétexte, appuyer pour sélectionner quatre groupes de nombres de 3 chiffres qui peuvent être affichés de différentes couleurs dans le bas de l'écran. Appuyer sur les touches de couleur sur la télécommande, puis utiliser les touches des numéros pour entrer le numéro correspondant à afficher sur la page.

Répéter les procédures ci-dessus pour chaque page à stocker, en utilisant une touche de différente couleur selon chaque fois.

28. Touche

En mode télétexte, appuyer pour afficher l'horloge et appuyer à nouveau pour quitter.

Télécommande

Préparation de la télécommande

Tirer doucement sur le couvercle pour ouvrir le compartiment des piles.



Insérer deux piles (1,5 V taille AAA) en veillant à respecter les repères de polarité à l'intérieur du compartiment.

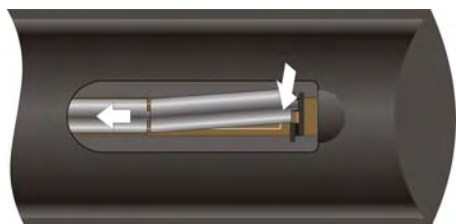

Pousser doucement sur le couvercle arrière pour le remettre en place et le fermer.



- Dans des conditions normales d'utilisation, la pile dure au moins six mois.
- Retirer la pile quand la télécommande n'est pas utilisée pendant une longue période.

Utilisation de la télécommande

Pointer la télécommande à moins de 7 m du capteur et à un angle d'environ 60 degrés de l'avant de l'appareil.



- La portée peut varier selon la luminosité de la pièce.

Remarques :

- Ne pas pointer de lumière vive vers le capteur de la télécommande.
- Ne pas placer d'objets entre la télécommande et son capteur.
- Ne pas utiliser cette télécommande tout en utilisant simultanément tout autre équipement.

Connexions du système

- Ne brancher le cordon d'alimentation qu'une fois que tous les autres branchements ont été effectués.
- Retirer le couvercle de la prise jack avant d'établir toute connexion.
- Observer les codes de couleur lors de la connexion des câbles audio et vidéo.

Connexion à une source de signal AV externe

Utiliser les câbles audio et vidéo pour brancher l'équipement AV externe sur la prise de sortie AV située sur la façade arrière de l'appareil. Utiliser le câble S-VIDEO pour brancher la fiche d'entrée S-VIDEO de la façade arrière de l'appareil sur la source AV externe.

Après avoir fait les connexions, allumer l'appareil et la source AV externe puis appuyer sur la touche INPUT pour basculer en mode COMPOSITE ou S-VIDEO.

Remarque : Les prises d'entrée audio L/R peuvent être utilisées en modes COMPOSITE et S-VIDÉO.

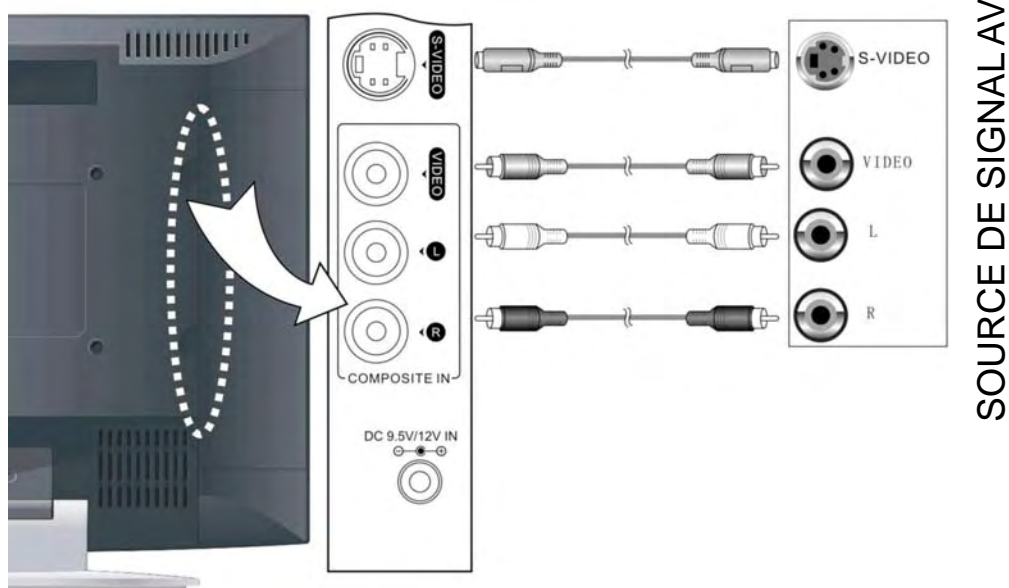

Connexions du système

Connexion à une source de signal AV externe (SCART)

Utiliser le câble SCART pour brancher les fiches d'entrée SCART de la façade arrière de l'appareil sur la source AV externe.

Lorsque toutes les connexions sont faites, allumer l'appareil et la source de signal AV externe et appuyer sur la touche INPUT pour passer en mode SCART.

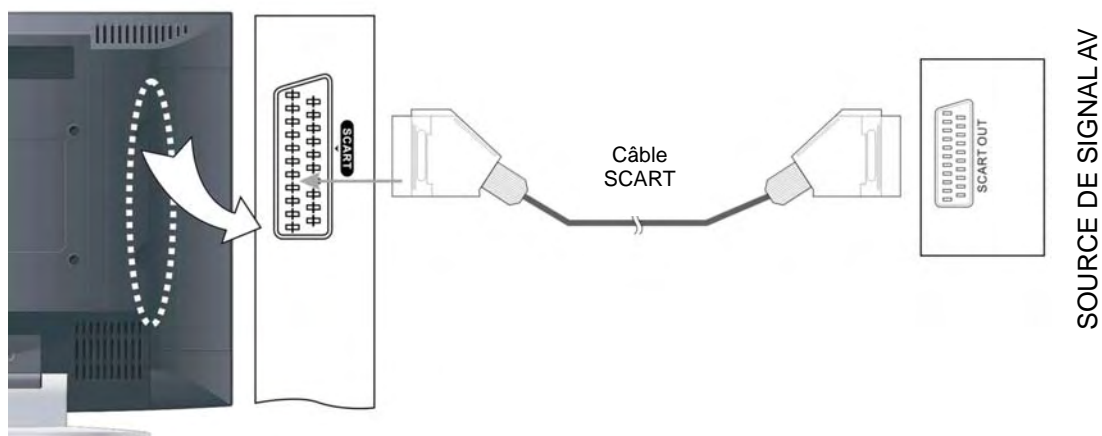

Connexions du système

Connexion à un PC

L'appareil peut être branché au PC par un câble VGA. Pour le connecter procéder comme indiqué ci-après et dans le schéma.

1. Brancher une extrémité du câble VGA sur la prise d'entrée VGA à l'arrière de l'appareil.
2. Brancher l'autre extrémité sur le PC.
3. Brancher une extrémité du câble audio sur la prise d'entrée audio du PC à l'arrière de l'appareil.
4. Brancher l'autre extrémité sur la prise de sortie audio PC.
5. Régler la résolution du PC sur 1024x768@60Hz.

Lorsque toutes les connexions sont faites, allumer l'appareil et le PC et appuyer sur la touche INPUT pour passer en mode VGA.

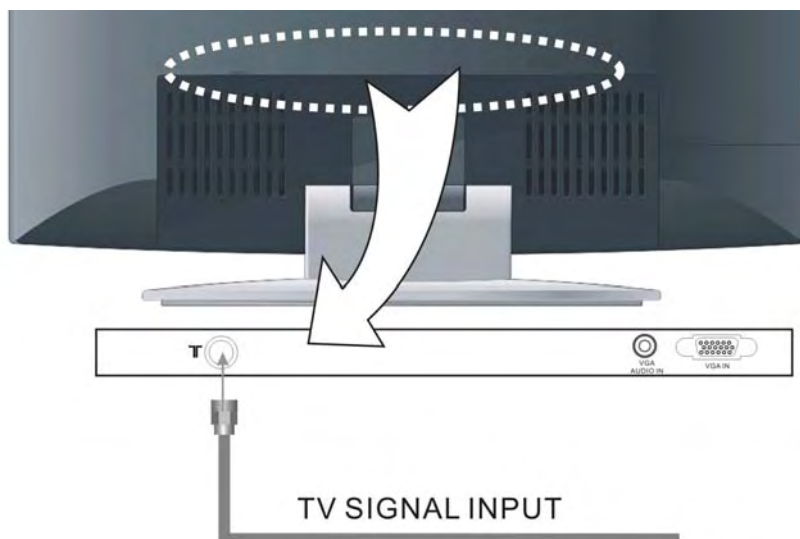

Connexions du système

Connexion au câble d'alimentation

Brancher l'extrémité à deux broches du cordon d'alimentation dans une prise de 100-240 V c.a. En cas de difficulté pour insérer la fiche, la retourner et la réinsérer. Si le téléviseur ne doit pas être utilisé pendant une longue période, débrancher la fiche de la prise.

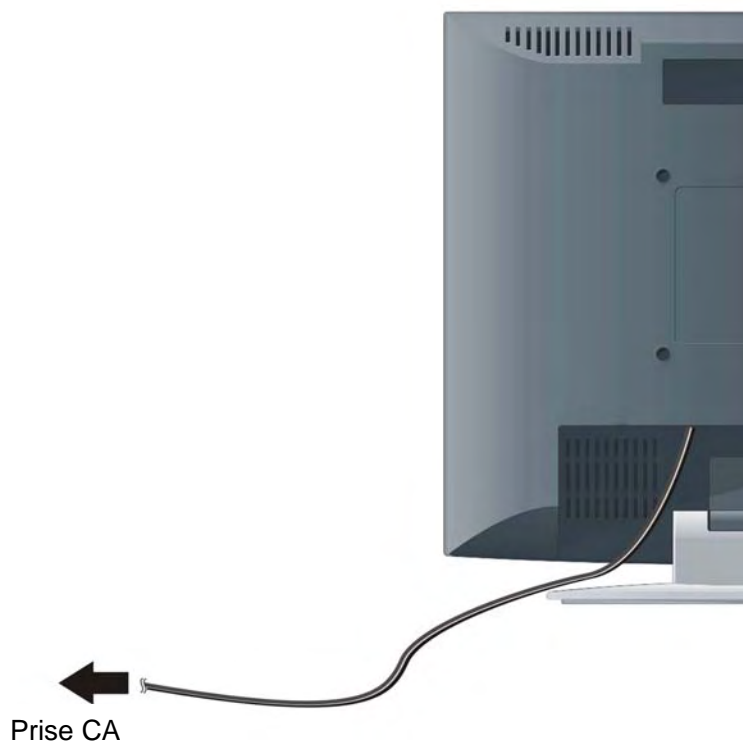

Connexions du système

Connexion à un signal télévision

Cet appareil peut être relié à une source d'entrée de signal TV grâce à la prise de TV à l'arrière de l'appareil.

Lorsque toutes les connexions sont faites, allumer l'appareil et appuyer sur la touche INPUT pour passer en mode TV.

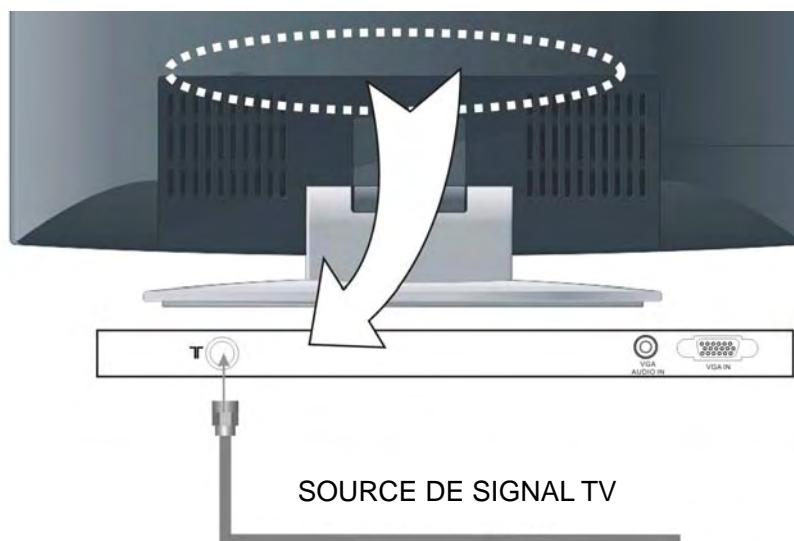

Après avoir connecté l'antenne, allumer l'appareil et continuer à rechercher le programme ; procéder comme suit pour sélectionner les chaînes :

1. Pour les chaînes 0-9 :
Appuyer sur les touches numériques pour sélectionner la chaîne X, l'appareil passe à la chaîne sélectionnée.
2. Pour les chaînes 10-99 :
Appuyer sur les touches numériques pour sélectionner la chaîne XX, l'appareil passe à la chaîne sélectionnée.

* X est le numéro de la chaîne.

Fonctions télévision

Préparation

1. Lorsque tous les branchements sont faits, appuyer sur la touche POWER pour allumer l'appareil.
2. Appuyer sur la touche INPUT pour passer au mode TV. Poursuivre avec les opérations suivantes :

Configuration de l'image

Remarque : Cette fonction n'est disponible que lorsqu'il y a un signal d'entrée.

Appuyer une fois sur la touche MENU pour entrer dans le menu de configuration comme indiqué ici :

Dans le menu, appuyer sur la touche ▲▼ pour sélectionner **Image** et appuyer sur la touche OK pour confirmer. Appuyer sur ▲▼ pour sélectionner. Appuyer sur la touche MENU pour revenir au menu précédent.



Configuration de Schéma

Appuyer sur la touche ▲▼ pour sélectionner **Scheme** puis appuyer sur la touche OK. Appuyer sur la touche ▲▼ pour sélectionner l'élément souhaité et appuyer sur la touche OK pour confirmer. Appuyer sur la touche MENU pour revenir au menu précédent.

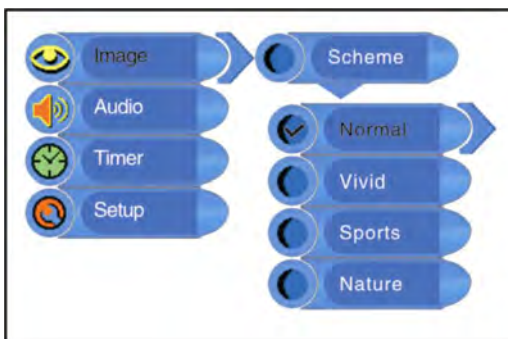

Configuration de l'image

Appuyer sur la touche ▲▼ pour sélectionner **Picture** (Image) puis appuyer sur la touche OK pour entrer. Appuyer sur la touche ▲▼ pour sélectionner l'élément souhaité et appuyer sur la touche OK pour confirmer. Appuyer sur la touche MENU pour revenir au menu précédent.

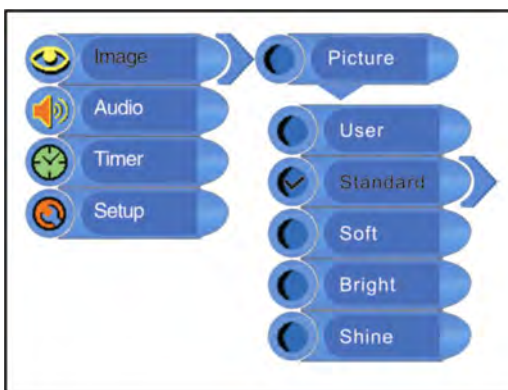

Fonctions télévision

Configuration de la Brillance

Appuyer sur la touche ▲▼ pour sélectionner **Brightness** et appuyer sur la touche ◀▶ pour régler la valeur. Appuyer sur la touche MENU pour revenir au menu précédent.

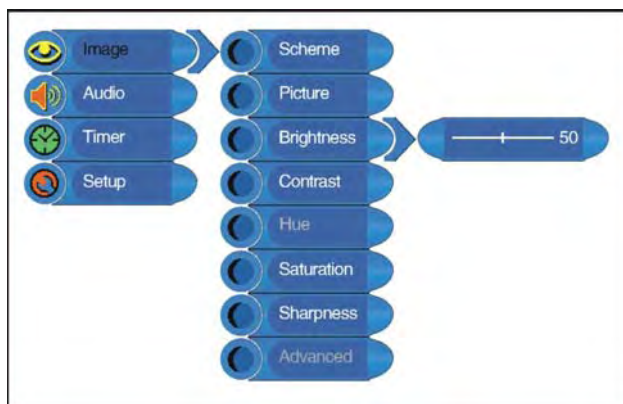

Réglage du Contraste

Appuyer sur le bouton ▲▼ pour sélectionner **Contrast** et appuyer sur le bouton ◀▶ pour régler la valeur. Appuyer sur la touche MENU pour revenir au menu précédent.

Réglage de la teinte

Appuyer sur le bouton ▲▼ pour sélectionner **Hue (teinte)** et appuyer sur le bouton ◀▶ pour régler la valeur. Appuyer sur la touche MENU pour revenir au menu précédent.

REMARQUE : Cette fonctionnalité n'est disponible qu'en mode de signal de téléviseur NTSC.

Réglage de la Saturation

Appuyer sur le bouton ▲▼ pour sélectionner **Saturation** et appuyer sur le bouton ◀▶ pour régler la valeur. Appuyer sur la touche MENU pour revenir au menu précédent.

Réglage de la Définition

Appuyer sur le bouton ▲▼ pour sélectionner **Définition** et appuyer sur le bouton ◀▶ pour régler la valeur. Appuyer sur la touche MENU pour revenir au menu précédent.

Réglages avancés

Appuyer sur la touche ▲▼ pour sélectionner **Advanced** (Avancé) et appuyer sur la touche OK pour accéder au menu.

Dans le menu, appuyer sur la touche ▲▼ pour sélectionner l'option souhaitée puis appuyer sur la touche OK pour confirmer. Appuyer sur la touche MENU pour revenir au menu.

Remarque : Cette fonction est disponible en mode VGA seulement.

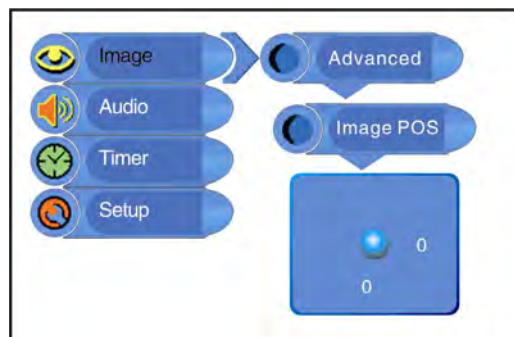

Fonctions télévision

Configuration audio

Appuyer sur la touche MENU pour entrer dans le menu de réglages. Appuyer sur la touche ▲▼ pour sélectionner **Audio** et appuyer sur la touche OK pour entrer dans le menu présenté ici à droite.

Dans le menu de réglage **Audio**, appuyer sur la touche ▲▼ pour sélectionner l'élément souhaité et appuyer sur la touche OK pour confirmer. Appuyer sur la touche MENU pour revenir au menu précédent.

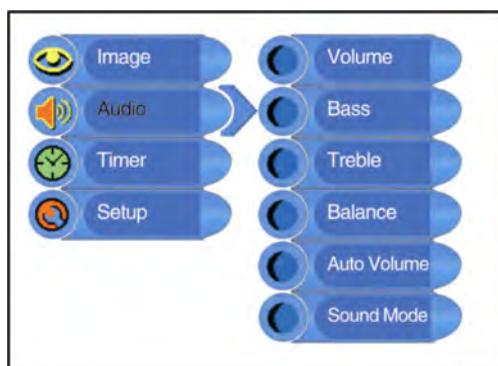

Réglage du Volume

Appuyer sur la touche ▲▼ pour sélectionner **Volume** et appuyer sur la touche ◀▶ pour régler le niveau du son. Appuyer sur la touche MENU pour revenir au menu précédent.

Réglage des Basses

Appuyer sur la touche ▲▼ pour sélectionner **Basse** et appuyer sur la touche ◀▶ pour régler le niveau. Appuyer sur la touche MENU pour revenir au menu précédent.

Réglage des Aigus

Appuyer sur la touche ▲▼ pour sélectionner **Treble** et appuyer sur la touche ◀▶ pour régler le niveau. Appuyer sur la touche MENU pour revenir au menu précédent.

Réglage de la Balance

Appuyer sur la touche ▲▼ pour sélectionner **Balance** et appuyer sur la touche ◀▶ pour régler le niveau. Appuyer sur la touche MENU pour revenir au menu précédent.

Réglage Automatique du Volume

Appuyer sur la touche ▲▼ pour sélectionner **Auto Volume** et appuyer sur la touche OK pour entrer. Appuyer sur la touche ▲▼ pour sélectionner Off ou On et appuyer sur la touche OK pour confirmer. Appuyer sur la touche MENU pour revenir au menu précédent.

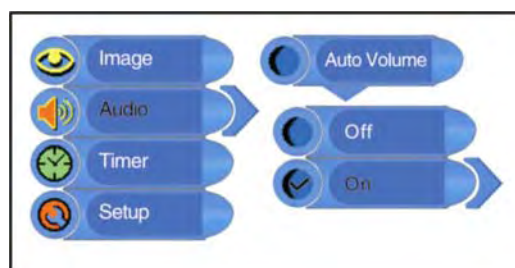

Configuration du mode sonore

Appuyer sur le bouton ▲▼ pour sélectionner **Sound Mode** et appuyer sur le bouton OK pour confirmer. Appuyer sur la touche ▲▼ pour sélectionner l'élément souhaité et appuyer sur la touche OK pour confirmer. Appuyer sur la touche

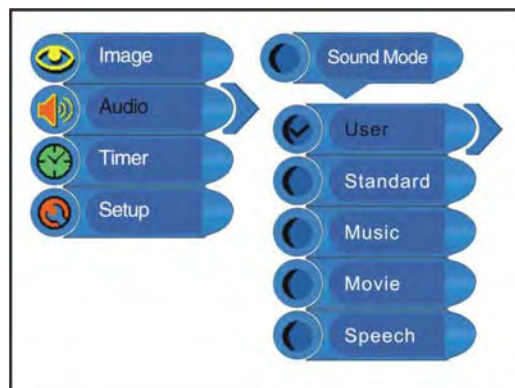

MENU pour revenir au menu précédent.

Fonctions télévision

Configuration de la minuterie

Appuyer sur la touche MENU pour accéder au menu de configuration. Appuyer sur le bouton ▲▼ pour sélectionner **Timer** et appuyer sur le bouton OK pour entrer dans le menu présenté ici à droite.

Dans le menu de configuration **Timer**, appuyer sur la touche ▲▼ pour sélectionner 15Min, 30Min, 45Min, 60Min, 75Min, 90Min, 105Min, 120Min ou Off. Appuyer sur la touche MENU pour revenir au menu précédent.

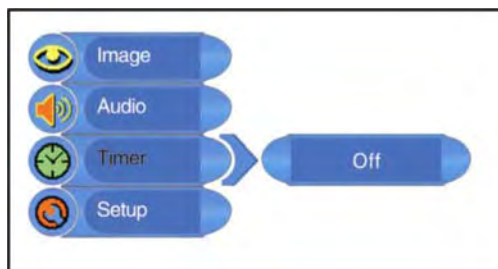

Configuration

Appuyer sur la touche MENU une fois pour entrer dans le menu de réglages. Appuyer sur le bouton ▲▼ pour sélectionner **Setup** et appuyer sur le bouton OK pour entrer dans le menu présenté ici à droite.

Dans le menu **Setup**, appuyer sur le bouton ▲▼ pour sélectionner l'élément souhaité et appuyer sur le bouton OK pour entrer. Appuyer sur la touche MENU pour revenir au menu précédent.

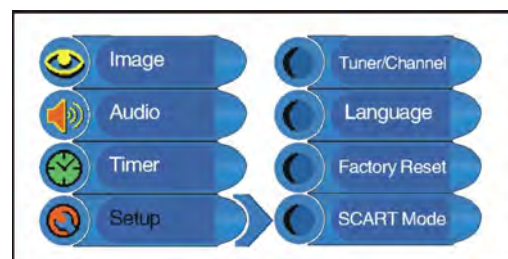

Syntoniseur / Chaîne

Appuyer sur le bouton ▲▼ pour sélectionner **Tuner/Channel** et appuyer sur le bouton OK pour entrer dans le menu présenté ici à droite. Appuyer sur la touche ▲▼ pour sélectionner l'élément souhaité et appuyer sur la touche OK pour confirmer. Appuyer sur la touche MENU pour revenir au menu précédent.

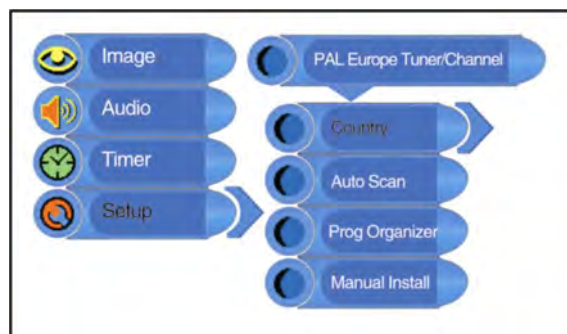

Fonctions télévision

Réglage du pays

Appuyer sur le bouton ▲▼ pour sélectionner **Country** (pays) et appuyer sur le bouton OK. Appuyer sur la touche ▲▼ pour sélectionner l'élément souhaité et appuyer sur la touche OK pour confirmer. Appuyer sur la touche MENU pour revenir au menu précédent.



Balayage Automatique

Appuyer sur la touche ▲▼ pour sélectionner **Auto Scan** et appuyer sur la touche OK pour entrer. L'écran affichera ce qui suit :

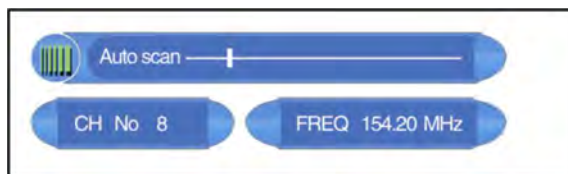

La fonction de balayage automatique peut prendre quelques minutes. Lorsque les opérations de syntonisation sont terminées, l'unité arrêtera la recherche et mémorisera les programmes en séquence.

Pendant la syntonisation, appuyer sur la touche MENU pour quitter le balayage automatique.

Organisateur de Prog

Appuyer sur le bouton ▲▼ pour sélectionner **Prog Organizer** et appuyer sur le bouton OK pour entrer dans le menu présenté ici à droite.

Dans le menu de réglage **Prog Organizer**, appuyer sur le bouton ▲▼ pour sélectionner l'élément souhaité. Appuyer sur la touche MENU pour revenir au menu précédent.

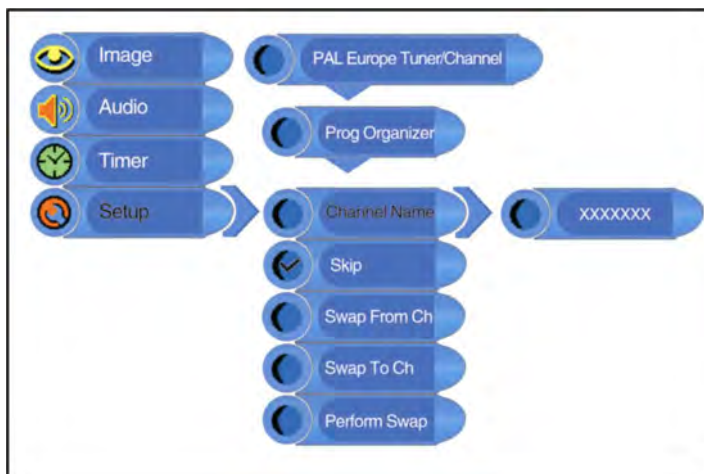

Fonctions télévision

Channel Name

Appuyer sur le bouton ▲▼ pour sélectionner **Channel Name** puis appuyer sur le bouton **OK**. Appuyer sur la touche ▲▼ pour sélectionner les lettres ou appuyer sur les touches numériques pour indiquer des numéros. Appuyer sur la touche MENU pour revenir au menu précédent.

Skip (Sauter)

Appuyer sur le bouton ▲▼ pour sélectionner **Add Program** et appuyer sur la touche **OK** pour annuler le saut d'une chaîne à l'autre lors de l'utilisation de la touche **CH** ▲▼ pour sélectionner les chaînes en mode de lecture normale. Les chaînes s'affichent ensuite en séquence normale. Appuyer sur la touche **MENU** pour revenir au menu précédent.

Swap (basculer)

Appuyer sur la touche ▲▼ pour sélectionner **Swap from Ch** (Basculer de chaîne) puis appuyer sur la touche **OK** pour entrer. Appuyer sur les touches numériques pour sélectionner le numéro du programme. Répéter les procédures ci-dessus pour **Swap to Ch** (Basculer à la chaîne). Appuyer ensuite sur les touches ▲▼ pour sélectionner **Perform Swap** (Basculer) et appuyer sur la touche **OK** pour confirmer.

Installation manuelle

Appuyer sur la touche ▲▼ pour sélectionner **Manual Install** (Installation manuelle) et appuyer sur la touche **OK** pour entrer dans le menu présenté ici à droite.

Dans le menu **Manual Install**, appuyer sur la touche ▲▼ pour sélectionner l'élément désiré. Appuyer sur la touche **MENU** pour revenir au menu précédent.

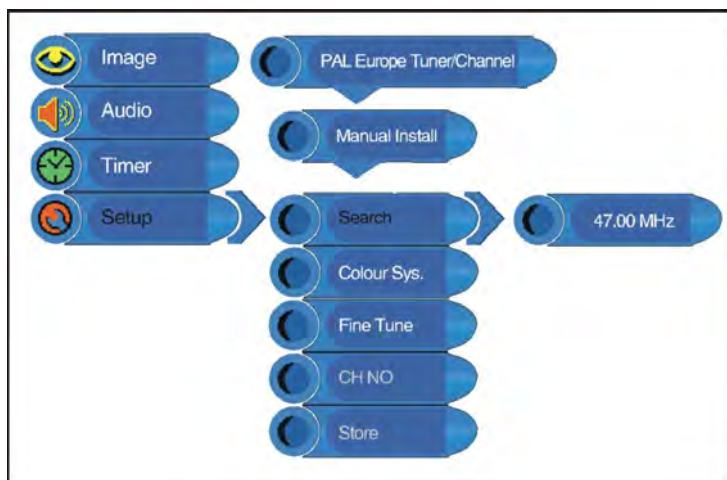

Rechercher

Appuyer sur la touche ▲▼ pour sélectionner **Search** (Rechercher) et appuyer sur ► ou ◀ pour débuter la recherche vers l'avant ou l'arrière. Appuyer sur la touche **MENU** pour revenir au menu précédent.

Système couleur (Color Sys.)

Appuyer sur le bouton ▲▼ pour sélectionner **Color Sys. (Système couleur)** puis appuyer sur le bouton **OK**. Appuyer sur la touche **MENU** pour revenir au menu précédent.

Fonctions télévision

Réglage de Précision

Appuyer sur le bouton ▲▼ pour sélectionner **Fine Tune** et appuyer sur le bouton OK. Appuyer sur la touche ► ou ◀ pour ajuster la fréquence vers l'arrière ou vers l'avant. Appuyer sur la touche MENU pour revenir au menu précédent.

Cette fonction permet de faire quelques ajustements à la capacité de réglage de précision intégrée pour définir les signaux de télédiffusion qui sont faibles ou, là où il est possible, résoudre des irrégularités mineures dans les paramètres de définition des chaînes câble.

No de ch

Appuyer sur le bouton ▲▼ pour sélectionner **CH NO.** (Numéro de chaîne), appuyer sur le bouton OK. Appuyer sur les touches numériques pour entrer le numéro de la chaîne. Appuyer sur la touche MENU pour revenir au menu précédent.

Store (Mémorisation)

Appuyer sur la touche ▲▼ pour sélectionner **Store** (Mémoriser), puis appuyer sur la touche OK pour entrer.

Remarque : Les élément "CH NO" et "Store" fonctionnent seulement lorsque le programme est recherché.

Langue

Appuyer sur la touche ▲▼ pour sélectionner **Language** (Langue), appuyer sur la touche OK pour accéder au réglage, appuyer sur la touche ▲▼ pour sélectionner l'option et appuyer sur la touche OK pour confirmer la sélection. Appuyer sur la touche MENU pour revenir au menu.

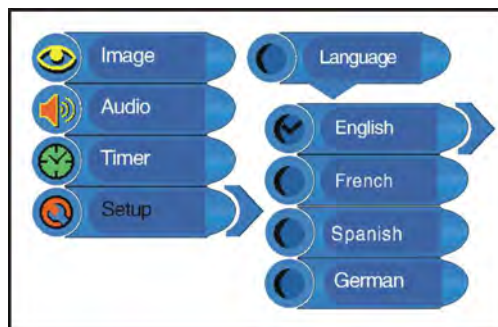

Réinitialiser la Configuration par Défaut

Appuyer sur la touche ▲▼ pour sélectionner **Factory Reset (Configuration par défaut)** et appuyer sur la touche OK pour confirmer, puis appuyer sur la touche ▲▼ pour sélectionner Yes (Oui) ou No (Non). Appuyer sur la touche OK pour confirmer la sélection. Appuyer sur la touche MENU pour revenir au menu.

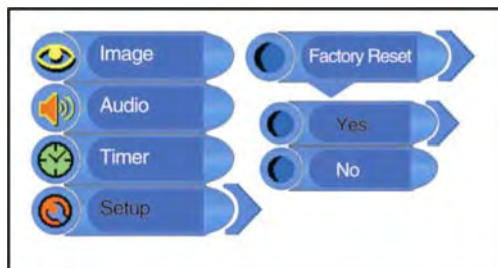

Mode SCART (Péritélévision)

Appuyer sur la touche ▲▼ pour sélectionner **SCART Mode** (Mode péritélévision) et appuyer sur la touche OK pour accéder au réglage. Appuyer sur la touche ▲▼ pour sélectionner Auto ou Manual (Manuel) et appuyer sur la touche OK pour confirmer la sélection. Appuyer sur la touche MENU pour revenir au menu.

Fonction NICAM

L'appareil supporte la fonction NICAM en mode TV.

Diffusion NICAM :

1. Lors de la réception des signaux audio stéréo, appuyer sur la touche STÉRÉO/AUDIO de la télécommande de façon répétée pour passer des pistes sonores **Nicam Stereo** et **Mono**, et l'écran s'affiche comme suit :



2. Lors de la réception des signaux audio stéréo bilingues, appuyer sur la touche STÉRÉO/AUDIO de la télécommande de façon répétée pour passer des pistes sonores **Nicam I**, **Nicam II**, **Nicam I + II** et **Mono**, et l'écran s'affiche comme suit :



3. Lors de la réception des signaux audio stéréo, appuyer sur la touche STÉRÉO/AUDIO de la télécommande de façon répétée pour passer des pistes sonores **Nicam Mono** et **Mono**, et l'écran s'affiche comme suit :



Diffusion A2 TV :

1. Lors de la réception des signaux audio stéréo, appuyer sur la touche STÉRÉO/AUDIO de la télécommande de façon répétée pour passer des pistes sonores **Stereo** et **Mono**, et l'écran s'affiche comme suit :



2. Lors de la réception des signaux audio stéréo, appuyer sur la touche STÉRÉO/AUDIO de la télécommande de façon répétée pour passer des pistes sonores I, II et I+II, et l'écran s'affiche comme suit :



3. Lors de la réception de signaux audio mono, appuyer sur la touche STÉRÉO/AUDIO de la télécommande pour afficher la piste sonore Mono à l'écran.



Autres fonctions

Fonction entrée AV externe

Cet appareil prend en charge une fonctionnalité d'entrée de signal AV. Il supporte les modes COMPOSITE, S-VIDEO et SCART. Utiliser les câbles audio, vidéo et S-VIDEO pour brancher l'appareil à une source AV externe, telle qu'un magnétoscope, une caméra vidéo, un récepteur de satellite ou une console de jeu, etc. Allumer l'appareil et la source AV externe. Appuyer sur la touche INPUT pour passer au mode correspondant : S-VIDÉO, COMPOSITE ou SCART. Ceci permet de régler le menu dans un certain mode.

Fonction d'écran d'ordinateur.

L'écran LCD TFT de l'appareil peut être utilisé comme moniteur d'ordinateur. Pour ce faire procéder comme indiqué pour le branchement de l'appareil à un PC et régler le menu.

Fixer la résolution du PC sur : 1 024 x 768 à 75 Hz

Les fonctionnements de ces menus en modes Composite, S-VIDEO, SCART et VGA sont les mêmes que ceux en mode TV. Veuillez consulter l'introduction de "Fonction du téléviseur".

Remarque : Certains de ces menus ne sont pas disponibles dans ces modes.

Dépannage

PROBLÈME	SOLUTION POSSIBLE
Il n'y a pas de son.	Assurez-vous que les branchements sont corrects. Vérifiez que les haut-parleurs sont allumés. En mode TV, réglez le bon mode de son.
L'écran n'affiche pas d'image.	Vérifiez que la télévision est allumée et que les branchements sont corrects. Assurez-vous que le cordon d'alimentation est correctement connecté.
Il n'y a pas d'images ou les images se déplacent de bas en haut	Vérifiez que les connexions avec la source de signal AV externe sont bien correctes. Réglez correctement les éléments du menu image. Vérifiez si le type de signal d'entrée vidéo correspond à l'appareil. Assurez-vous que la télévision est allumée et est sur le mode vidéo correct.
La télécommande ne fonctionne pas.	Assurez-vous qu'il n'y a aucune obstruction entre la télécommande et le lecteur. Assurez-vous que la télécommande est pointée vers l'appareil. Vérifiez que les piles sont bien installées et que la polarité est respectée. Vérifiez que la pile n'est pas faible.

Remarques supplémentaires :

L'électricité statique et d'autres interférences externes peuvent causer un comportement anormal du lecteur. Dans ce cas, débrancher le cordon d'alimentation de la prise et le brancher à nouveau pour réinitialiser le lecteur. Si les problèmes persistent, débrancher l'appareil et consulter un technicien qualifié.

Caractéristiques

TFT-LCD	1024 x 768
Taille de l'écran TFT-LCD	38,10 cm
Alimentation	CA100~240V (50/60Hz) DC 12V 4A
Consommation d'énergie	< 40W
Dimensions	345 x 84 x 390mm (LXLXP)
Poids	Environ 5,8 kg
Température Ambiante	10~45

**LA CONCEPTION ET LES CARACTÉRISTIQUES SONT SUJETTES À DES MODIFICATIONS
SANS PRÉAVIS**

« Polaroid » et « Polaroid and Pixel » sont des marques commerciales de Polaroid Corporation, Waltham, (MA), États-Unis.

Pour plus d'informations sur l'entretien, l'assistance et la garantie, visitez le site www.polaroid.com.